

Б/4
С19

Профессиональное образование

Ю. Г. Сапронов

БЕЗОПАСНОСТЬ ЖИЗНЕДЕЯТЕЛЬНОСТИ

Учебник

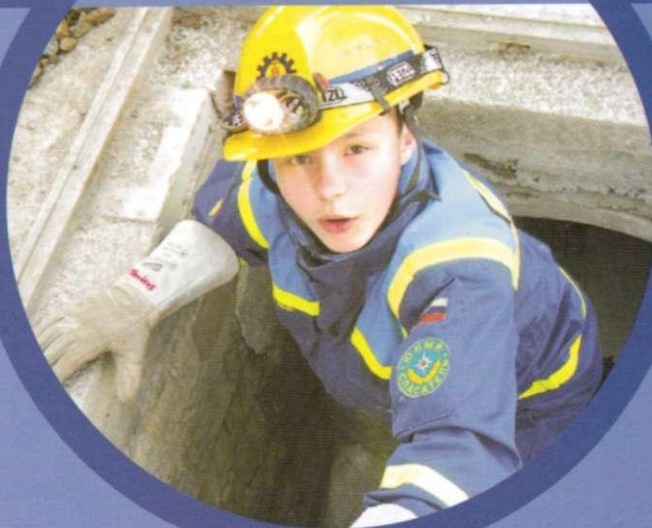

ОБЩЕПРОФЕССИОНАЛЬНЫЕ ДИСЦИПЛИНЫ

ACADEMIA

674
С19

ПРОФЕССИОНАЛЬНОЕ ОБРАЗОВАНИЕ

Ю.Г.САПРОНОВ

БЕЗОПАСНОСТЬ ЖИЗНЕДЕЯТЕЛЬНОСТИ

УЧЕБНИК

*Рекомендовано
Федеральным государственным бюджетным
образовательным учреждением высшего
профессионального образования «Московский
государственный университет природообустройства»
в качестве учебника для студентов среднего
профессионального образования*

98459
Регистрационный номер рецензии 355
от 28 октября 2011 г. ФГАУ «ФИРО»

5-е издание, стереотипное



Москва
Издательский центр «Академия»
2017



УДК 614.8.084(075.32)
ББК 68.9я723
С197

Рецензенты:

профессор Ростовского военного института ракетных войск,
д-р техн. наук, полковник запаса *В.В.Дерюшев*;
зам. директора по научно-методической работе Волгодонского политехнического
техникума — филиала Федерального государственного бюджетного
образовательного учреждения высшего профессионального образования
«Национальный исследовательский ядерный университет «МИФИ»
Н.Ш.Ахметов;
директор Ростовского на Дону электротехнического колледжа — филиала
ГОУ ВПК «Южно-Российский государственный университет экономики
и сервиса» *В.И.Холодов*

Сапронов Ю. Г.

С197 **Безопасность жизнедеятельности : учебник для студ.
учреждений сред. проф. образования / Ю.Г.Сапронов, —
5-е изд., стер. — М. : Издательский центр «Академия»,
2017. — 336 с.**

ISBN 978-5-4468-3910-0

Учебник создан в соответствии с Федеральными государственными образовательными стандартами среднего профессионального образования по всем специальностям, ОП «Безопасность жизнедеятельности».

Изложены сведения о чрезвычайных ситуациях. Описаны мероприятия по защите населения и персонала предприятий от поражающих факторов, рассмотрены нормативно-правовая база, организация системы гражданской защиты, а также вопросы обеспечения устойчивости объектов экономики в условиях чрезвычайных ситуаций. Дано представление, о необходимом минимуме медицинских знаний для оказания первой доврачебной медицинской помощи пострадавшим в чрезвычайных ситуациях в результате возникновения несчастного случая на производстве или в других условиях. Уделено внимание порядку и правилам оказания первой помощи пострадавшим. Приведены основные сведения об обороне государства, Вооруженных Силах Российской Федерации, воинской обязанности и военной службе как особом виде федеральной государственной службы. Освещены вопросы организации и содержания допризывной подготовки учащейся молодежи к военной службе.

Для студентов учреждений среднего профессионального образования.

УДК 614.8.084(075.32)

ББК 68.9я723

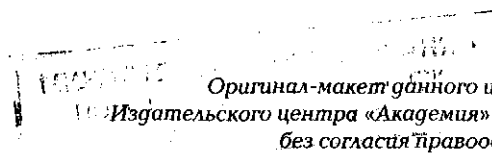

*Оригинал-макет данного издания является собственностью
Издательского центра «Академия», и его воспроизведение любым способом
без согласия правообладателя запрещается*

© Сапронов Ю.Г., 2012
© Образовательно-издательский центр «Академия», 2012
© Оформление. Издательский центр «Академия», 2012

ISBN 978-5-4468-3910-0

Предисловие

БЖД

Безопасность жизнедеятельности (БЖД) как учебная дисциплина позволяет сформировать у студентов представление о неразрывной связи отдельных аспектов жизнедеятельности человека с требованиями безопасности. Реализация этих требований гарантирует сохранение работоспособности и здоровья человека, готовит его к эффективным действиям в экстремальных условиях. Безопасность жизнедеятельности является обязательной профессиональной дисциплиной для всех направлений и специальностей подготовки студентов в учреждениях среднего профессионального образования.

В соответствии с требованиями Федерального государственного образовательного стандарта среднего профессионального образования (ФГОС СПО) на освоение БЖД отводится 68 часов, из них на раздел «Основы военной службы»; изучаемый юношами в обязательном порядке, — 48 часов (для девушек этот раздел может быть заменен на раздел «Основы медицинских знаний»).

Основная цель дисциплины БЖД — вооружить будущих специалистов теоретическими знаниями и практическими навыками, необходимыми для приобретения общекультурных и профессиональных компетенций, предусмотренных ФГОС СПО.

После изучения дисциплины студенты должны уметь:

- организовывать и проводить мероприятия по защите работающих и населения от негативных воздействий чрезвычайных ситуаций;
- предпринимать профилактические меры для снижения уровня опасностей различного вида в профессиональной деятельности и быту;
- использовать средства индивидуальной и коллективной защиты от оружия массового поражения;
- применять первичные средства пожаротушения;
- ориентироваться в перечне военно-учетных специальностей и самостоятельно определять среди них специальности, родственные полученной;

- применять профессиональные знания в ходе исполнения обязанностей военной службы на воинских должностях в соответствии с полученной специальностью;
- овладевать способами бесконфликтного общения и саморегуляции в повседневной деятельности и экстремальных условиях военной службы;
- оказывать первую помощь пострадавшим;

знать:

- принципы обеспечения устойчивости объектов экономики, прогнозирования развития событий и оценки их последствий при техногенных чрезвычайных ситуациях и стихийных явлениях, в том числе в условиях противодействия терроризму как серьезной угрозе национальной безопасности Российской Федерации;
- основные виды потенциальных опасностей и их последствия в профессиональной деятельности и быту, принципы снижения вероятности их реализации;
- основы военной службы и обороны государства;
- задачи и основные мероприятия гражданской обороны, способы защиты населения от оружия массового поражения;
- меры пожарной безопасности и правила безопасного поведения при пожарах;
- организацию и порядок призыва граждан на военную службу и поступления на нее в добровольном порядке;
- основные виды вооружения и военной техники и специального снаряжения, состоящих на вооружении (оснащении) воинских подразделений, в которых имеются военно-учетные специальности, родственные специальностям СПО;
- область применения получаемых профессиональных знаний при исполнении обязанностей военной службы;
- порядок и правила оказания первой помощи пострадавшим.

Структура учебника и глубина рассматриваемых вопросов полностью отвечает требованиям ФГОС СПО в отношении изучения дисциплины БЖД студентами учреждений среднего профессионального образования всех специальностей базового и углубленного уровней. Следует отметить, что материал, представленный в учебнике, достаточен для изучения юношами всех предусмотренных программой дисциплины учебных тем. Девушкам, желающим изучать раздел «Основы медицинских знаний» в объеме 48 часов

вместо раздела «Основы военной службы», следует использовать дополнительную учебную литературу по указанию преподавателя.

В соответствии с требованиями ФГОС СПО материал учебника содержит три раздела: «Защита населения и персонала предприятий в чрезвычайных ситуациях», «Основы военной службы» и «Подготовка учащейся молодежи к службе в Вооруженных Силах Российской Федерации».

Первый раздел включает в себя четыре главы, в которых дается общее представление:

- о чрезвычайных ситуациях (ЧС);
- мероприятиях по защите населения от поражающих факторах ЧС;
- ликвидации последствий ЧС на отдельных территориях;
- об организационном и правовом обеспечении функционирования российской системы предупреждения и ликвидации ЧС;
- о мерах первой доврачебной медицинской помощи пострадавшим.

Второй раздел включает в себя пять глав, в которых содержится необходимый минимум сведений:

- о военной безопасности Российской Федерации;
- Вооруженных Силах Российской Федерации;
- воинской обязанности;
- об организационных и правовых основах военной и альтернативной гражданской служб в Российской Федерации.

Третий раздел включает в себя три главы, в которых содержатся сведения:

- о государственных и воинских символах, традициях и ритуалах Вооруженных Сил;
- об основных направлениях подготовки учащейся молодежи к службе в Вооруженных Силах Российской Федерации;
- о психологической подготовке молодежи к службе в армии и на флоте.

Автор выражает благодарность рецензентам за внимательное прочтение рукописи и за советы, позволившие улучшить качество учебника.

I

РАЗДЕЛ

ЗАЩИТА НАСЕЛЕНИЯ И ПЕРСОНАЛА ПРЕДПРИЯТИЙ В ЧРЕЗВЫЧАЙНЫХ СИТУАЦИЯХ

- Глава 1. Чрезвычайные ситуации и их характеристика
- Глава 2. Защита населения от поражающих факторов чрезвычайных ситуаций
- Глава 3. Организационные и правовые основы обеспечения безопасности жизнедеятельности в чрезвычайных ситуациях
- Глава 4. Первая медицинская помощь пострадавшим в несчастных случаях на производстве и в чрезвычайных ситуациях

ЧРЕЗВЫЧАЙНЫЕ СИТУАЦИИ И ИХ ХАРАКТЕРИСТИКА

1.1. ОБЩИЕ СВЕДЕНИЯ О ЧРЕЗВЫЧАЙНЫХ СИТУАЦИЯХ

Бурный научно-технический прогресс, начавшийся во второй половине XX в. и продолжающийся в настоящее время, способствует не только повышению производительности и улучшению условий труда, росту материального благополучия и интеллектуального потенциала общества, но и приводит к возрастанию риска аварий больших технических систем. Одновременно с этим возрастающее антропогенное воздействие на природную среду увеличивает частоту, масштабы и тяжесть последствий природных и экологических бедствий, а имеющие тенденцию роста экономические, религиозные, этнические, криминальные и другие социальные угрозы в обществе обуславливают многочисленные вооруженные конфликты и войны.

В системе защиты населения и территорий от чрезвычайных ситуаций природного и техногенного характера используются следующие термины и определения.

Чрезвычайная ситуация (ЧС) — обстановка на определенной территории, сложившаяся в результате аварии, опасного природного явления, катастрофы, стихийного или иного бедствия, которые могут повлечь или повлекли за собой человеческие жертвы, ущерб здоровью людей или окружающей природной среде, значительные материальные потери и нарушение жизнедеятельности людей.

Зона ЧС — территория, пораженная в результате проявления чрезвычайного события и требующая специальных мер ликвидационного и восстановительного характера.

Оперативная обстановка в зоне ЧС — характеристика зоны ЧС, полученная на определенный момент времени и содержащая сведения о состоянии зоны, проведенных работах по ликвидации ЧС, требуемых ресурсах для ликвидации ЧС, внешних факторах, относящихся к ЧС и влияющих на развитие обстановки.

Предупреждение ЧС — комплекс мероприятий, проводимых заблаговременно и направленных на максимально возможное снижение риска возникновения ЧС, а также на уменьшение всех негативных последствий ЧС в случае их возникновения.

Ликвидация ЧС — аварийно-спасательные и другие неотложные работы, проводимые при возникновении ЧС и направленные на спасение жизни и сохранение здоровья людей, снижение размеров ущерба окружающей природной среды, уменьшение материальных потерь, а также на локализацию зон ЧС и прекращение действия характерных для них опасных факторов.

Безопасность жизнедеятельности рассматривает человека и техносферу как единую систему, элементы которой взаимодействуют между собой. Нештатное взаимодействие элементов системы приводит к возникновению чрезвычайного происшествия (ЧП).

ЧП — нежелательное, незапланированное, непреднамеренное событие в системе, нарушающее обычный ход вещей и происходящее в короткий промежуток времени. Различают следующие виды ЧП, приводящие к ЧС:

- авария — чрезвычайное событие техногенного характера, произошедшее по конструктивным, технологическим, производственным, эксплуатационным причинам или из-за случайных внешних воздействий, и представляющее собой выход из строя, разрушение технических устройств или сооружений;
- катастрофа техногенная — авария объекта техносферы, в результате которой погибли люди;
- катастрофа производственная или транспортная — крупная авария на объекте экономики или транспорте, повлекшая за собой человеческие жертвы, значительный материальный ущерб и другие тяжкие последствия;
- катастрофа природного характера или стихийное бедствие — чрезвычайное событие природного характера, вызвавшее гибель людей и значительный материальный ущерб.

В зависимости от сути явления, вызвавшего ЧС, последние подразделяются на следующие виды:

1. Бесконфликтные ЧС — источники угроз этих ситуаций находятся в техносфере или природной среде;

2. Конфликтные ЧС — ситуации, источниками которых являются явления в социальном обществе.

Чрезвычайные ситуации, происхождение которых связано с производственной деятельностью человека в техносфере, называются *техногенными*.

Базовая классификация ЧС строится по типам и видам чрезвычайных событий, инициирующих ЧС (рис. 1.1). В зависимости от количества пострадавших, размера материального ущерба, а также от размера зон действия поражающих факторов ЧС подразделяются на следующие группы: локальные, местные, территориальные, федеральные, трансграничные.

Чрезвычайные ситуации подразделяются также на группы по следующим классификационным признакам:

- по скорости увеличения и (или) распространения опасности: внезапные (взрывы, транспортные аварии и др.); с быстрым изменением факторов (пожары и др.); с умеренным изменением факторов (выбросы радиоактивных веществ и др.); с медленным изменением факторов (засуха, аварии на очистных сооружениях и др.);
- по характеру источников опасности и поражающих факторов: химические; тепловые; радиационные и др.;
- по результату воздействия поражающих факторов на объекты техносферы: затопление; разрушение; заражение и др.

При возникновении ЧС имеют место следующие виды поражения человека: физическое, химическое, биологическое, информационно-психологическое и комбинированное. При физическом поражении на объекты воздействуют раздельно или комбинированно все известные формы физической энергии.

Химическое поражение при ЧС возникает в результате воздействия на объекты химически опасных веществ. Эти вещества поражают людей и животных, загрязняют почву, воду, воздух, продукты питания, растительность, здания, сооружения, технику и другие объекты техносферы.

Биологическое поражение происходит в результате воздействия на людей и животный мир болезнетворных микробов, токсинов, иных биологически активных веществ, а также энергии происходящих при этом биологических превращений.

Комбинированное поражение в ЧС имеет место в случае одновременного воздействия на объекты различных видов поражений.



Рис. 1.1. Виды чрезвычайных ситуаций



Рис. 1.2. Взаимодействие развития техносферы и чрезвычайных ситуаций (негативное влияние — стрелка из сплошных линий, позитивное влияние — стрелка из пунктирных линий)

Развитие государства и чрезвычайные ситуации катастрофического характера имеют сферы взаимовлияния. Эти влияния могут быть как позитивными, так и негативными (рис. 1.2). К позитивным результатам, например, можно отнести коренное обновление производства предприятий экономики, обеспечение людей, пострадавших от ЧС, более современным и качественным жильем. Однако негативных моментов значительно больше. В целом, ЧС оказывают тормозящее действие на развитие государства.

1.2. ЧРЕЗВЫЧАЙНЫЕ СИТУАЦИИ ТЕХНОГЕННОГО ХАРАКТЕРА

1.2.1. Чрезвычайные ситуации, вызванные возникновением пожаров и взрывами

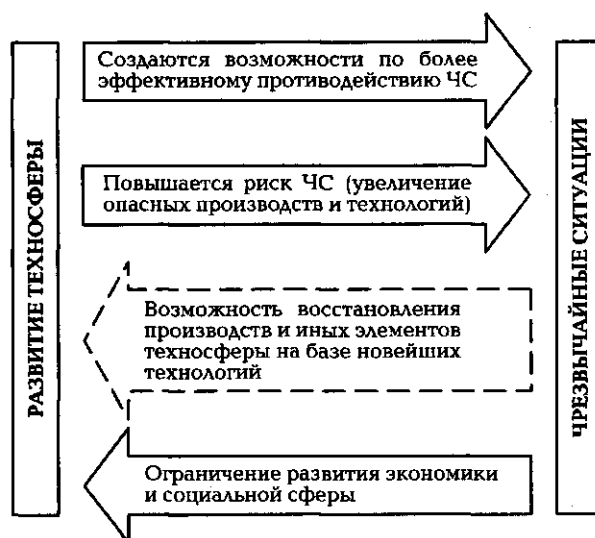
Пожар — комплекс физико-химических явлений, в основе которых лежат неконтролируемые процессы горения, тепло- и мас-

сообмена, сопровождающиеся уничтожением материальных ценностей и создающие опасность для жизни людей.

Взрыв — это неконтролируемое освобождение большого количества энергии в ограниченном объеме за короткий промежуток времени.

Пожары и взрывы зачастую представляют собой взаимосвязанные явления. Взрывы могут быть вторичными последствиями пожаров как результат сильного нагрева емкостей с горючими газами (ГГ), легковоспламеняющимися жидкостями (ЛВЖ), горючими жидкостями (ГЖ), а также пылевоздушных смесей (ГП), находящихся в закрытом пространстве помещений, зданий, сооружений. В свою очередь, взрывы, как правило, приводят к возникновению на объекте пожара, так как в результате взрыва образуется сильно нагретый газ (плазма) с очень высоким давлением, который оказывает не только ударное механическое, но и воспламеняющее воздействие на окружающие предметы, в том числе на горючие вещества.

Объекты, на которых производятся, хранятся или транспортируются вещества, приобретающие при некоторых условиях способность к возгоранию (взрыву), относятся соответственно к пожаро- или взрывоопасным объектам.

Процесс горения возможен при следующих основных условиях:

- непрерывное поступление окислителя (кислорода воздуха);
- наличие горючего вещества или его непрерывная подача в зону горения;
- непрерывное выделение теплоты, необходимой для поддержания горения.

Зона наиболее интенсивного горения, в которой имеются все три условия, называется *очагом пожара*. Процесс развития пожара состоит из следующих фаз:

- распространение горения по площади и пространству;
- активное пламенное горение с постоянной скоростью потери массы горючих веществ;
- догорание тлеющих материалов и конструкций.

Пожар происходит в определенном пространстве (на площади или в объеме), которое условно может быть разделено на зоны, не имеющие четких границ: горения, теплового воздействия, задымления.

По условиям газообмена и теплообмена с окружающей средой все пожары подразделяются на два обширных класса:

- 1-й класс — пожары на открытом пространстве;
- 2-й класс — пожары в ограждениях.

Пожары 1-го класса условно могут быть разделены на следующие виды:

- локальные, или не распространяющиеся, когда их размеры остаются неизменными во времени;
- распространяющиеся, когда ширина фронта, периметр или радиус пожара постоянно изменяются по различным направлениям;
- отдельные, когда пожаром охвачены отдельные объекты на территории так, что между ними возможны перемещения людей и техники без защиты от теплового воздействия;
- сплошные, когда одновременно пожаром охвачено преобладающее число объектов на данной территории так, что передвижение людей и техники через участок пожара невозможно без средств защиты от теплового воздействия;
- массовые как совокупность отдельных и сплошных пожаров;
- огневой шторм как особая форма нераспространяющегося сплошного пожара, когда имеется значительный восходящий поток продуктов горения и нагретого воздуха и приток свежего воздуха со скоростью не менее 50 км/ч со всех сторон по направлению к границам огня.

Пожары 2-го класса могут быть двух видов:

- открытые, когда их развитие идет при полностью или частично открытых дверных, оконных и вентиляционных проемах;
- закрытые, которые протекают при полностью закрытых проемах.

Пожарная опасность объектов техносферы, в которых находятся твердые горючие материалы (ТГМ), определяется удельной пожарной нагрузкой.

Удельная пожарная нагрузка g , МДж/м², определяется по формуле

$$g = \sum_{i=1}^n G_i Q_{ni}^p / S,$$

где G_i — количество i -го материала пожарной нагрузки, кг; Q_{ni}^p — низшая теплота сгорания i -го материала пожарной нагрузки, МДж/кг; n — количество видов материалов пожарной нагрузки; S — площадь размещения пожарной нагрузки, м² (но не менее 10 м²).

Пожарная нагрузка в помещениях представляет собой различные виды мебели, материалов, инвентаря, оборудования и т.п., а на открытых пространствах — отдельные объекты (здания, штабелю пиломатериалов и др.), материалы в россыпи, растительный покров и т.п.

Взрывопожарная и пожарная опасность помещений производственного и складского назначения определяется в зависимости от количества и свойств горючих веществ, находящихся в них, и особенностей осуществляемых технологических процессов.

Нормами пожарной безопасности все производства и помещения, в которых они расположены, подразделяются на категории пожарной опасности А, Б, В1—В4, Г, Д (табл. 1.1, 1.2).

Таблица 1.1. Категории пожарной опасности производств и помещений	
Категория помещения	Характеристика веществ и материалов, находящихся (обращающихся) в помещении
А (взрывопожароопасная)	ГГ, ЛВЖ с температурой вспышки не более 28 °С в таком количестве, что могут образовываться взрывоопасные смеси, при воспламенении которых развивается расчетное избыточное давление взрыва в помещении, превышающее 5 кПа
Б (взрывопожароопасная)	ГП, волокна, ЛВЖ с температурой вспышки более 28 °С, ГЖ в таком количестве, что могут образовываться взрывоопасные пылевоздушные или паровоздушные смеси, при воспламенении которых развивается расчетное избыточное давление взрыва в помещении, превышающее 5 кПа
В1—В4 (пожароопасные)	ГЖ, ТГЖ, ТГМ, ТТГМ (в том числе пыли и волокна), вещества и материалы, способные при взаимодействии с водой, кислородом воздуха или друг с другом только гореть при условии, что помещения, в которых они имеются в наличии или обращаются, не относятся к категории А или Б
Г	Негорючие вещества и материалы в горячем, раскаленном или расплавленном состоянии, процесс обработки которых сопровождается выделением лучистой теплоты, искр и пламени; ГГ, ГЖ и ТГВ, которые снимаются или утилизируются в качестве топлива
Д	Негорючие вещества и материалы в холодном состоянии

Таблица 1.2. Характеристика пожарной нагрузки помещений категории В1—В4

Категория	Удельная пожарная нагрузка на участке, МДж/м ²
В1	Более 2 200
В2	От 1 401 до 2 200
В3	От 181 до 1 400
В4	От 1 до 180

Пожар представляет большую опасность здоровью и жизни людей, оказавшихся в зоне воздействия его поражающих факторов. Опасностями пожара являются повышенная температура окружающей среды; открытый огонь и искры; лучистые тепловые потоки; дымовые газы и токсичные продукты горения; пониженная концентрация кислорода в воздухе; разрушение строительных конструкций; взрывы емкостей с газом и перегретыми парами жидкостей и др.; психофизиологические факторы.

Особую опасность для жизни людей на пожарах представляет воздействие на их организм дымовых газов, содержащих токсичные продукты горения и разложения различных веществ и материалов. Наиболее опасным является продукт неполного горения — оксид углерода, 0,5 % концентрация которого вызывает смертельное отравление в течение 20 мин, а при концентрации в 1,3 % смерть наступает в результате 2—3 вдохов. При горении полимерных материалов в воздух выделяются такие токсичные соединения, как цианистый водород, фосген, оксид азота, сероводород, хлорид водорода и др., незначительные концентрации которых являются смертельными для человека. Углекислый газ, который является постоянным спутником пожара, менее опасен, так как вызывает реальную опасность для жизни только при концентрациях, достигающих 8... 10 %.

Значительную опасность для жизни людей представляет вдыхание воздуха с пониженной концентрацией кислорода (менее 16 %). При уменьшении объемной доли кислорода до 10 % человек теряет сознание, а при 6 % у него появляются судороги. Если человеку не оказать немедленную помощь, то после нескольких минут после потери сознания наступает смерть.

Большую опасность при пожарах представляет паника, охватывающая массы людей, оказавшихся в плену огня. Паника подавляет сознание и волю, человека одолевает страх. В таком состоянии люди теряют способность ориентироваться и реально оценивать обстановку.

Взрывы имеют химическую или физическую природу.

При химических взрывах в твердых, жидких, газообразных взрывчатых веществах или взвешях (мелкодисперсных частиц ГЖ или ГП в воздухе) горючих веществ, находящихся в окислительной среде, с огромной скоростью протекают экзотермические окислительно-восстановительные реакции или реакции термического разложения с выделением тепловой энергии.

Физический взрыв возникает вследствие неконтролируемого высвобождения потенциальной энергии сжатых газов из замкнутых объемов технологического оборудования, трубопроводов и других сосудов, работающих под давлением.

Параметрами, определяющими мощность взрыва, являются энергия взрыва и скорость ее выделения. Основными поражающими факторами взрыва являются воздушная ударная волна и осколочные поля.

Воздушная ударная волна образуется за счет энергии, выделенной в центре взрыва, что приводит к возникновению в нем очень высокой температуры и огромного давления. По сферической границе зоны сжатия возникает фронт ударной волны. **Осколочные поля** — территория, поражаемая разлетающимися осколками разорвавшихся объектов и объектов, разрушенных ударной волной.

Характер распространения воздушной ударной волны при свободном воздушном (рис. 1.3) и наземном взрыве на открытой территории во многом сходен.

В случае наземного взрыва вблизи здания ударная волна подходит сначала к его фронтальной поверхности, затем, обтекая объект, воздействует на него с боков и сзади. Отраженная от пре-



Рис. 1.3. Образование ударной волны при воздушном взрыве:

Э — эпицентр взрыва; П — фронт падающей волны; Г — фронт головной волны; Г — траектория тройной точки

грады ударная волна тормозит движущиеся на фронтальную часть объекта массы воздуха в прямой волне и происходит повышение избыточного давления в 2—8 раз.

Взрыв внутри объекта характерен тем, что ударная волна распространяется в ограниченном преградами объеме помещения, поэтому с учетом дополнительного давления отражения его разрушающее действие значительно больше, чем на открытой местности.

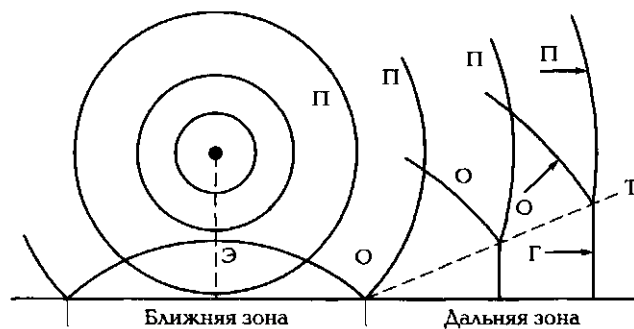
98455
Характер и степень поражения людей зависят от мощности взрыва и степени их защищенности. При избыточном давлении 35 кПа плотность летящих со скоростью до 50 м/с обломков и камней может достигать 3 500 ед. на 1 м². Ущерб, причиняемый ударной волной жилым и промышленным зданиям, может носить характер полных разрушений при избыточном давлении более 50 кПа, сильных — при 30... 50 кПа, средних — при 20... 30 кПа и слабых — при 10... 20 кПа.

1.2.2. Радиоактивное загрязнение территорий

Беспорядочное распределение радиоактивных веществ (РВ) на ограниченной площади вследствие выброса их в атмосферу и последующего оседания на поверхность земли или иных причин носит название *радиоактивное загрязнение территорий*. Происходит оно в результате ядерного взрыва, аварии на ядерной энергетической установке или из-за безответственного хранения и халатного обращения с РВ в медицинских и научных учреждениях и промышленности.

При первичном загрязнении наиболее крупные частицы РВ оседают на землю в ближайшем окружении источника загрязнения; мелкие частицы в виде пыли разносятся потоками воздуха и осаждаются на поверхностях объектов; самые мелкие частицы в виде аэрозолей переносятся радиоактивными облаками на далекие расстояния и затем попадают на землю и в органы дыхания человека и животных.

Значительное ухудшение радиоактивной обстановки происходит в период так называемого вторичного загрязнения. На чистую местность РВ попадают на колесах машин, гусеницах тракторов, ногах людей и лапах животных, а также за счет ветрового переноса. Основным источником вторичного загрязнения является пыль. При пожарах на первично-загрязненной территории радионуклиды, превращаясь в дым и золу, переносятся потоками возду-

ха, заражая воздух и поверхность земли. За счет вторичных процессов зона загрязнения значительно расширяется, а один и тот же объект может загрязняться несколько раз.

По своим масштабам и тяжести последствий наиболее опасны в мирное время аварии на ядерных энергетических установках электростанций, промышленных установках объектах экономики и военных объектов, кораблях и подводных лодках военного и гражданского флотов.

Самый большой выброс РВ произошел при аварии на Чернобыльской АЭС 26 апреля 1986 г. К 6 мая 1986 г. он составил 63 кг, что соответствует 3,5 % от общего количества радионуклидов в реакторе на момент аварии. Выброс оказался эквивалентным действию примерно 85 атомных бомб мощностью по 20 кт.

При изучении ЧС данного вида пользуются следующими понятиями, определениями, показателями и единицами измерения.

Радиационно-опасный объект (РОО) — научный, промышленный, оборонный объект, в том числе транспортный и военный корабль, при авариях или разрушениях которого могут произойти массовое радиационное поражение людей, животных, растений и радиоактивное заражение территории.

Радионуклиды — радиоактивные атомы, отличающиеся составом ядер, т.е. либо разным числом нуклонов, либо при одинаковом числе нуклонов различными соотношениями между числом протонов и нейтронов (нуклон — общее название протонов и нейтронов).

Ионизирующее излучение (ИИ) — поток элементарных частиц и квантов электромагнитной энергии, прохождение которого через вещество приводит к ионизации и возбуждению его атомов или молекул. Частицы попадают на Землю в виде космических лучей, возникают в результате радиоактивного распада атомных ядер (α - и β -частицы и γ -лучи), создаются искусственно на ускорителях заряженных частиц.

Альфа(α)-частицы — ядра атомов гелия, содержащие по 2 протона и по 2 нейтрона, образовавшегося при распаде α -активного изотопа; α -частица, обладая большей энергией (примерно 8 МэВ) и большой скоростью (примерно 20 000 км/с), в воздухе проходит путь длиной 7...9 см, образуя при этом примерно 220 000 пар ионов. Длина пути α -частиц в жидких и твердых телах составляет несколько микрометров (мкм).

Бета(β)-частицы — быстрые электроны или позитроны (позитронный распад встречается очень редко). Электрон — β -частица, имея энергию 0,015... 12 МэВ и двигаясь со скоростью, близкой к

скорости света ввиду малой массы, обладает значительно меньшей ионизирующей способностью; на 1 см пути пробега в воздухе образуется всего 50—70 пар ионов. Бета-частицы проходят в воздухе 2...3 м, в дереве — 2,5 мм, в воде — 2 мм, в алюминии — 0,9 мм, интенсивность потока β -частиц ослабляется приблизительно в 2 раза при прохождении через хлопчатобумажную или шерстяную ткань.

Гамма(γ)-лучи — это коротковолновые электромагнитные излучения с длиной волны не больше одной десятиллиардной доли метра, возникающие при распаде радиоактивных ядер и элементарных частиц, при взаимодействии быстрых заряженных частиц с веществом, а также при уничтожении электронно-позитронных пар.

Гамма-кванты в десятки раз менее интенсивно ионизируют окружающую среду, чем β -частицы, но обладают большей проникающей способностью (в сотни раз больше, чем у β - и в десятки раз больше, чем у α -частиц).

Рентгеновские лучи — электромагнитное излучение с длиной волны от одной десятиллионной до одной стотриллионной доли метра. По интенсивности проникновения не уступают γ -лучам, но обладают несколько меньшей ионизирующей способностью.

Для характеристики ионизирующих излучений и их действия на людей введены следующие термины и определения.

Экспозиционная доза — мера ионизационного действия фотонного излучения, определяемая по ионизации воздуха в условиях электромагнитного равновесия. В системе СИ экспозиционная доза измеряется в кулонах на килограмм (кл/кг); внесистемная единица — рентген (Р). Один рентген равен $2,58 \cdot 10^{-4}$ кл/кг.

Поглощенная доза (D) — энергия радиоактивного излучения, поглощенная в единице массы облучаемого вещества или человеком. Чем продолжительнее время облучения, тем больше доза. В качестве единицы поглощенной дозы излучения применяется грей (Гр), $1 \text{ Гр} = 1 \text{ Дж/кг}$. Поглощенная доза излучения является основной физической величиной, определяющей степень радиоактивного воздействия.

Эквивалентная доза (H) — это понятие введено для количественного учета неблагоприятного биологического воздействия различных видов излучений. Эквивалентная доза измеряется в зивертах (Зв).

Эффективная доза (E) — величина, используемая как мера риска возникновения отдаленных последствий облучения всего тела человека и отдельных его органов с учетом их радиочувствительности.

Эффективная (эквивалентная) годовая доза — сумма эффективной (эквивалентной) дозы внешнего облучения, полученной за календарный год и ожидаемой эффективной (эквивалентной) дозы внутреннего облучения, обусловленной поступлением в организм радионуклидов за этот же год, м³/год.

Мощность дозы — приращение дозы в единицу времени, м³/ч.

Количество РВ, по тем или иным причинам оказавшихся на местности в пределах рассматриваемой территории, принято оценивать по их активности.

Активность — число распадов в единицу времени. Каждому радиоактивному изотопу присуща своя активность, которая характеризуется либо постоянной радиоактивного распада λ , либо периодом полураспада $T_{1/2}$. Чем больше период полураспада, тем менее активен данный радионуклид, и наоборот. Наиболее опасны те РВ, период полураспада которых близок к продолжительности жизни человека.

Влияние радиационного излучения на человека зависит от ионизирующей и проникающей способности РВ:

α -излучение обладает высокой ионизирующей и слабой проникающей способностью. Обыкновенная одежда и ватно-марлевая повязка, закрывающая рот и нос, полностью защищает человека. Самым опасным является попадание α -частиц в организм человека с воздухом, водой и пищей;

β -излучение имеет меньшую ионизирующую, но большую, чем α -излучение, проникающую способность. Одежда и марлевая повязка уже не могут защитить человека полностью, необходимо ис-

Таблица 1.3. Основные пределы доз ионизирующего облучения человека

Нормируемая величина	Пределы доз, мЗв	
	Персонал (группа А)	Население
Эффективная доза	20 мЗв в год в среднем за любые последовательные 5 лет, но не более 50 мЗв в год	1 мЗв в год в среднем за любые последовательные 5 лет, но не более 5 мЗв в год
Эквивалентная доза за год:		
в хрусталике глаза	150	15
на коже	500	50
на кистях и стопах	500	50

пользовать любое укрытие из плотных материалов (дерево, металл, бетон и др.);

γ -нейтронные излучения обладают наибольшей проникающей способностью, поэтому защиту от них могут обеспечить только убежища, противорадиационные укрытия, подвалы и погреба с достаточно толстыми бетонными перекрытиями.

Действие ионизирующего излучения заключается в поражении живых клеток организма и возникновении лучевой болезни. Тяжесть поражения зависит от дозы излучения, времени, в течение которого эта доза получена, площади облученного тела, общего состояния организма. Самыми чувствительными к радиации являются постоянно обновляющиеся клетки тканей и органов: кроветворных, иммунной защиты, костного мозга и др.

Нормы радиационной безопасности (НРБ) устанавливают для различных категорий лиц предельные дозы облучения (предельно допустимые дозы — ПДД), которые не вызывают в состоянии здоровья человека неблагоприятных изменений (табл. 1.3).

1.2.3. Чрезвычайные ситуации, связанные с загрязнением атмосферы и территорий химически опасными веществами

Номенклатура химических веществ, применяемых в промышленности, сельском хозяйстве и быту растет из года в год. Многие из них токсичны и вредны. При проливе или выбросе в окружающую среду эти вещества способны вызывать массовые поражения людей и животных с тяжелыми последствиями; приводят к загрязнению воздуха, воды, почвы, растений, поэтому они называются химически опасными веществами (ХОВ). К ХОВ относятся все ядовитые сильнодействующие вещества (СДЯВ). В нормальных условиях хранения ХОВ могут находиться в твердом, жидком и газообразном состояниях. В большинстве случаев они являются жидкостями или газами.

При аварии емкостей, в которых находились ХОВ в жидком виде при атмосферном давлении, происходит разлив жидкости на почву с дальнейшим испарением, проникновением в подвалы, низкие участки местности, смыванием в канализацию, водоемы. В случае повреждения емкостей с ХОВ в виде сжатых жидкостей или газов последние выбрасываются в атмосферу, образуя пар, газ или аэрозоли.

Химически опасные вещества по-разному воздействуют на организм человека, проникая через дыхательные пути, желудочно-ки-

шечный тракт, кожу и слизистые оболочки. В зависимости от негативного воздействия ХОВ могут быть разделены на группы:

- с преимущественно удушающим действием (хлор, фосген и др.);
- общеядовитого действия (оксид углерода, цианистый водород и др.);
- удушающего и общеядовитого действия (оксид азота, диоксид серы и др.);
- нейтропного действия, влияющие на генерацию и передачу нервных импульсов (сероуглерод, тетраэтилсвинец и др.);
- удушающего и нейтропного действия (аммиак, гидрозин и др.);
- метаболические, нарушающие обмен веществ в организме (оксид этилена, диоксин и др.).

Для характеристики токсичности все ХОВ, находящиеся в воздухе, разделены на 4 класса: 1-й класс — чрезвычайно опасные, 2-й класс — высокоопасные, 3-й класс — умеренно опасные, 4-й класс — малоопасные. Класс опасности устанавливается от дозы или концентрации, вызывающей хроническое, острое или смертельное действие. Количественно поражающее действие ХОВ в ЧС определяется токсодозой. *Токсодоза* — количество вещества, вызывающее токсический эффект. Различают следующие токсодозы:

- LCt50 — смертельная, вызывающая летальный исход у 50 % пораженных;
- ICt50 — средняя, выводящая из строя 50 % пораженных;
- PCt50 — пороговая, вызывающая симптомы поражения у 50 % пораженных.

Предприятие или иной объект экономики, при авариях и разрушениях которого могут произойти массовые поражения людей, животных и растений ХОВ, называется **химически опасным объектом (ХОО)**.

Наиболее применяемыми ХОВ на объектах экономики являются хлор и аммиак. Хлор относится ко 2-му классу опасности. Хлор поражает легкие, вызывает ожоги слизистой оболочки дыхательных путей, глаз, кожи. Воздействие паров хлора на человека в течение 30...60 мин при концентрации 100...200 мг/м³ опасно для жизни.

Аммиак относится к 4-му классу опасности. Аммиак поражает дыхательные пути. Пары аммиака сильно раздражают слизистые оболочки, вызывают жжение, резь в глазах, слезотечение. При со-

прикосновении жидкого аммиака и его растворов с кожей возникают обморожение, жжение, ожоги с пузырями. При концентрации аммиака в воздухе до 500 мг/м³ возможен смертельный исход.

В большинстве случаев при аварии и разрушении емкости с ХОВ жидкое вещество вскипает, преобразуется в пар, газ или аэрозоль и начинает выделяться в атмосферу. Ядовитое облако, возникшее в момент разрушения емкости, образует первичную зону заражения. Оставшаяся часть жидкости растекается по близлежащей поверхности и, постепенно испаряясь, создает вторичное облако зараженного воздуха. Глубина первичной зоны заражения зависит от концентрации ХОВ, скорости ветра, температуры почвы и воздуха, воздушных вертикальных потоков, влажности и др., например, при ветре 1 м/с облако от места аварии удаляется на 5...7 км, при 2 м/с — на 10...14 км, а при 3 км/с — на 16...21 км.

Продолжительность химического заражения приземного слоя воздуха парами, газами и аэрозолями ХОВ может колебаться от нескольких десятков минут до нескольких суток. Опасные концентрации ХОВ в непроточных водоемах сохраняются от нескольких часов до нескольких месяцев или даже лет, в условиях рек — от двух до четырех суток.

1.3. ЧРЕЗВЫЧАЙНЫЕ СИТУАЦИИ ПРИРОДНОГО ХАРАКТЕРА

Начиная с 1980-х гг. наблюдается устойчивая тенденция к неуклонному росту числа и разрушительной силы стихийных бедствий. По мнению ученых многих стран мира это связано с нарушением экологического равновесия в природе.

Территория Российской Федерации подвержена комплексному воздействию более 30 видов опасных природных явлений, развитие которых приводит к возникновению катастроф и стихийных бедствий, наносящих стране колоссальный материальный ущерб и приводящих к многочисленным человеческим жертвам.

В понятие «природные пожары» входят лесные, степные и торфяные пожары. Эти пожары весьма распространены, особенно в засушливое летнее время. Считается, что критическим уровнем относительной влажности поверхности земли, способствующим возникновению пожаров в лесах и степях, является предел в 17...20 %.

Лесные пожары возникают от молний, самовозгорания, неосмотрительного обращения с огнем, нарушения правил пожарной без-

опасности при ведении работ, от искр из выхлопных труб транспортных средств и целого ряда других техногенных причин. Лесные пожары развиваются очень быстро и из-за ветров и воздушных потоков с большой скоростью распространяются на огромные территории. Лесные пожары опасны для населенных пунктов (деревень, поселков), расположенных вблизи лесов, так, только в 2010 г. за лето в Российской Федерации от них пострадали или полностью выгорели более 40 поселений.

Лесные пожары подразделяются на верховые и низовые.

Верховые пожары, возникающие, как правило, от низовых, охватывают стволы и кроны деревьев. Обычно при верховом пожаре огонь движется сплошной стеной, поднимаясь над лесом до 100 м и более и образуя плотный огонь пожара. Скорость распространения верхового пожара определяется плотностью лесных насаждений и скоростью ветра. Большая масса искр и головней, летящих перед фронтом лесного верхового пожара, образует псевдофронт. За счет псевдофронта по всему периметру образуются новые очаги низовых пожаров.

Низовые пожары развиваются в результате сгорания кустарников, подлеска, живого и мертвого надпочвенных покровов. Скорость распространения таких пожаров — от нескольких сотен метров до нескольких километров в час.

Степные пожары имеют вид горящей полосы (кромки) по периметру возгорания. При сильном ветре фронт огня может передвигаться со скоростью до 25...30 км/ч, а в гористой местности — до 50 км/ч.

Торфяные пожары возникают на торфяных болотах и торфозаготовках от самовозгорания, любой искры в сухую погоду или в результате нарушения правил эксплуатации торфооборудования. Мощность торфяных залежей колеблется в пределах 2...3 м. При торфяных пожарах огонь распространяется неравномерно, поэтому в выгоревшем торфе образуются пустоты, куда могут проваливаться люди и техника. Торфяные пожары трудно тушатся. Пожар, продлившийся до осени, может после зимы разгореться с новой силой за счет тлеющих под снегом и льдом слоев торфа.

Землетрясение представляет собой подземные толчки и колебания земной поверхности, возникающие в результате одномоментных смещений и разрывов в земной коре или в верхней части мантии и передающиеся на значительные расстояния в виде упругих колебаний. Центр очага землетрясения (гипоцентр) располагается в толще Земли на глубине до 30 км, в отдельных случаях — до 750 км. Его проекция на земную поверхность носит название *эпицентра*.

Волновые колебания расходятся из эпицентра расширяющимися кругами. Продолжительность колебаний грунта — от 20 до 90 с.

При землетрясении обычно наблюдается несколько толчков, среди которых один, называемый главным, имеет наибольшую силу. Последующие толчки, несмотря на то, что по силе уступают

Таблица 1.4. Характеристика землетрясений по 12-балльной шкале

Баллы	Качественная оценка	Характеристика последствий
До IV	Слабое	Ощущается во всем здании или на верхних этажах как мелкое дрожание. Качаются люстры, звенят стеклянные изделия, стекла в окнах и дверях
IV—V	Умеренное	Трещины в несущих стенах, частичное обрушение штукатурки, повреждение остекления
V—VII	Сильное	Трещины в наружных стенах несейсмостойких зданий, заклинивание дверей, частичное обрушение внутренних конструкций. Человеку трудно стоять на ногах
VII—VIII	Очень сильное	Значительные повреждения несейсмостойких зданий, порывы подземных трубопроводов, большие трещины на земле. Люди в спешке покидают здания
IX—X	Разрушительное	Сейсмоустойчивые здания получают частичные разрушения, прочие полностью рушатся. Обрушение дымовых труб, памятников, опорных конструкций, искривление рельсовых путей. Наблюдаются горные обвалы, оползни. Животные в большом беспокойстве. Панические настроения у населения
XI—XII	Катастрофическое	Общее разрушение зданий и сооружений. Железнодорожные и автомобильные дороги приходят в полную негодность. Большие изменения ландшафта, многочисленные трещины на земле и вертикальный сдвиг пластов. Значительная часть населения гибнет от оползней, обвалов или под обломками зданий

главному, зачастую оказывают на людей более тяжелое психическое воздействие, как бы предвещая новую неотвратимую беду. Силу толчков чаще всего оценивают по шкале Рихтера, которая представляет собой сейсмическую шкалу магнитуд, разбитых по баллам (табл. 1.4).

Магнитуда — величина, соответствующая десятичному логарифму максимальной амплитуды колебаний маятника сейсмографа (в микронах) в 100 км от эпицентра землетрясения.

Ежегодно в мире регистрируется более 100 тыс. землетрясений с силой от 3 до 5 баллов и примерно 100 от 6 до 6,5 баллов по шкале Рихтера. На Японию приходится до 7 500 землетрясений в год. Число жертв при землетрясениях зависит от многих причин: характера местности, плотности застройки населенных пунктов, этажности и сейсмической устойчивости зданий, времени суток и др. Ориентировочное соотношение погибших и раненых при землетрясениях составляет в среднем 1:3, а легко- и тяжелораненых — 10:1. Как правило, пострадавшие получают механические повреждения различных частей тела и головы, синдром длительного сдавливания, реактивные психозы и психоневрозы.

Оползень — скользящее смещение вниз по уклону под действием сил тяжести больших масс грунта или горных пород. Оползни возникают на участках склона вследствие нарушения равновесного состояния пород. В какой-то момент времени из-за подмыва склона водой, ослабления прочности пород, переувлажнения грунта осадками или подземными водами, сейсмических толчков, производства взрывных, земляных, карьерных и других видов работ, а также иных причин вся масса грунта и пород приходит в движение.

По мощности переносимого грунта оползни подразделяются на очень крупные — с выносом более 1 млн м³ смеси пород и материалов; крупные — от 100 тыс. до 1 млн м³; средние — от 10 тыс. до 100 тыс. м³; малые — с выносом менее 10 тыс. м³ смеси пород и материалов.

Наводнение — временное затопление значительной территории в результате действия природных сил. Различают два вида природных явлений, лежащих в основе появления наводнений:

- выпадение обильных осадков, обильное таяние снегов или ледников;
- воздействие нагонного ветра.

В первом случае уровень рек, озер и водохранилищ повышается из-за большого дополнительного притока воды, что приводит к об-

разованию при ледоходе заторов. Прорыв заторов и плотин порождает волну прорыва, характеризующуюся перемещением огромных масс воды с большой скоростью и значительной высотой.

Во втором случае наводнение возникает в прибрежных районах, где крупные реки впадают в море. Нагонный ветер задерживает продвижение речной воды в море, что резко повышает ее уровень в реке. Наводнения такого вида очень часты в Санкт-Петербурге. За время своего существования город пережил более 240 наводнений, при этом уровень воды поднимался выше нормы более чем на 4 м.

Наводнения классифицируют на *низкие, высокие, выдающиеся и катастрофические*. Мировая статистика показывает, что низкие наводнения повторяются через 5—10 лет, высокие — через 15—25 лет, выдающиеся происходят, в среднем, раз в 50—100 лет, а катастрофические — не чаще одного раза в 100—200 лет.

Все наводнения, как правило, приводят к ухудшению условий жизнедеятельности населения на больших территориях: разрушению объектов, дорог, линий электропередач, затоплению сельскохозяйственных угодий и т. д., а катастрофические — кроме того, к большому числу погибших.

В период наводнения люди получают механические травмы, заболевания в результате переохлаждения, инфекционные заболевания, психоневрозы. Частыми спутниками наводнений являются массовые кишечные инфекции и отравления, которые возникают вследствие разрушения очистных сооружений, складов с минеральными удобрениями и иными химически опасными веществами, падежа скота и других причин.

Цунами — гравитационные волны очень большой длины, возникающие в океане в результате быстропротекающего вертикального сдвига участков дна вследствие сильного землетрясения. Вследствие возникшего возмущения столб воды, опирающийся на деформированные участки дна, приходит в колебательное движение по всей толще воды. На водной поверхности образуются волны, распространяющиеся от эпицентра к периферии со скоростью от 50 до 1 000 км/ч.

В эпицентре землетрясения высота волн не превышает несколько метров, однако волны, достигающие побережья, набирают высоту до 30...50 м. Они распространяются в глубь суши на 3...5 км, сметая на своем пути строения, железнодорожные составы, автомобили, людей и животных. Цунами в большинстве случаев вызывает катастрофические последствия в прибрежной полосе (число погибших в Юго-Восточной Азии от цунами, имевшего ме-

сто в 2005 г., превысило более 280 тыс. человек), но для кораблей в открытом море оно не опасно.

Ураганом называется ветер большой разрушительной силы и значительной продолжительности, скорость которого составляет от 25 до 32 м/с и более (12 баллов по шкале Бофорта). Фронт урагана простирается до 500 км, а путь, который он проходит, составляет сотни километров. Ураганы зарождаются над сушей и над океаном (тайфуны). Ураганы являются одной из самых мощных сил стихии и по своему поражающему воздействию не уступают землетрясениям. Количество энергии, которую несет в себе средний по мощности ураган, сопоставимо с энергией ядерного взрыва. Часто ураганы, особенно тропические, сопровождаются сильными ливнями, которые являются причинами селевых (грязекаменных или глинистых) потоков и оползней.

Буря — разновидность урагана с несколько меньшей скоростью ветра (от 20 до 25 м/с). Кратковременные усиления ветра до скоростей 20...30 м/с называют *шквалами*, кратковременные бури — *шквальными бурями*, а бури на водных просторах — *штормами*. Бури и шквалы обладают значительно меньшей разрушительной мощностью, чем ураганы, но, тем не менее, могут причинять населению, техносфере и природной среде существенный ущерб.

Различают бури *вихревые* и *поточковые*. Первые обуславливаются циклонической деятельностью и распространяются на большие площади, вторые проявляются вследствие местных метеорологических событий и охватывают небольшие пространства. Вихревые бури бывают снежными (метель, пурга, буран) и пыльными, а поточковые — струевыми (поток воздуха движется горизонтально или поднимается вверх) и стоковыми (поток воздуха движется сверху вниз). Они чаще всего происходят в горных долинах.

Смерч (торнадо) — атмосферный вихрь, возникающий в грозовом облаке и распространяющийся в виде воронкообразного рукава к поверхности суши или моря. Нижняя часть смерча может также приобретать форму перевернутой воронки. Высота смерча может достигать 1 500 м, а скорость движения воздуха в нем — до 500 м/с. Воздух в столбе смерча поднимается по спирали вверх, образуя внутри столба зону пониженного давления. За счет разрежения происходит эффект гигантского пылесоса. Смерч втягивает в себя, разрушает, поднимает над поверхностью и переносит на большие расстояния все, что ни попадает на его пути: пыль, воду, машины, людей, скот, крыши домов и др.

Смерчи обычно возникают в теплом секторе циклона и движутся с ним со скоростью 10...20 м/с, проходя путь иногда в сотни

километров. В ряде штатов США мощные торнадо возникают достаточно регулярно, в Российской Федерации также имеют место эти явления природы.

Поражающие факторы урагана, бури, шквала и смерча имеют одинаковый характер. Непосредственными причинами гибели людей являются механические травмы, асфиксия от высокого давления или, что характерно для смерча, разрыв внутренних органов из-за низкого внешнего давления. Характерно сильное засорение открытых ран пылью, песком, частицами асфальта и другими инородными телами, что с большой вероятностью приводит к септическим осложнениям и может вызвать гангрену.

1.4. ЧРЕЗВЫЧАЙНЫЕ СИТУАЦИИ ВОЕННОГО ХАРАКТЕРА

Несмотря на значительную разрядку военной напряженности, геополитическая обстановка в мире по-прежнему нестабильна. В различных районах мира возникают вооруженные конфликты, очаги противостояния, в которые вовлекаются крупнейшие и сильнейшие державы. Анализ характерных черт региональных и локальных войн, вооруженных конфликтов (рис. 1.4) показывает, что защита населения и территорий от оружия массового поражения (ОМП) остается актуальной проблемой.

В военных стратегиях держав, обладающих ядерным оружием, несмотря на катастрофические последствия его применения, оно продолжает рассматриваться не только как политическое средство предотвращения войн, но и как способ их ведения. В концепциях современных войн значительная роль отводится оружию высокоточному, обычному и основанному на новых принципах поражения, прежде всего не летального воздействия. К нему относятся следующие виды оружия: лазерное; источники некогерентного света; СВЧ-оружие; средства радиоэлектронной борьбы; инфразвуковое; высокоточное оружие нового поколения (интеллектуальные боеприпасы); метеорологическое, геофизическое; биологическое оружие нового поколения, включая биотехнологические и психотропные средства; химическое оружие нового поколения; оружие электромагнитного импульса.

В ходе военного конфликта противник стремится поразить не только военные объекты, но и все важнейшие объекты экономики и инфраструктуры, прежде всего энергетические станции, телевизионные центры, гидротехнические сооружения, хранилища хи-



Рис. 1.4. Особенности современных военных конфликтов

мически опасных веществ и др. Военные конфликты в современных условиях все более приобретают террористический характер. При проведении военных операций силами специального назначения объектами нападения становится либо население, либо объекты жизнеобеспечения (см. рис. 1.4).

Традиционно к ОМП относят ядерное, химическое и биологическое оружие. Однако, в процессе совершенствования обычные виды оружия, а также вооружение, основанное на новых физических принципах поражения, все более приближаются к классу ОМП.

Ядерное оружие относится к наиболее мощным средствам поражения. Ядерными боеприпасами снабжаются средства воздушно-космического нападения (ракеты и бомбы), артиллерийские снаряды, морские торпеды, глубинные бомбы и мины (фугасы).

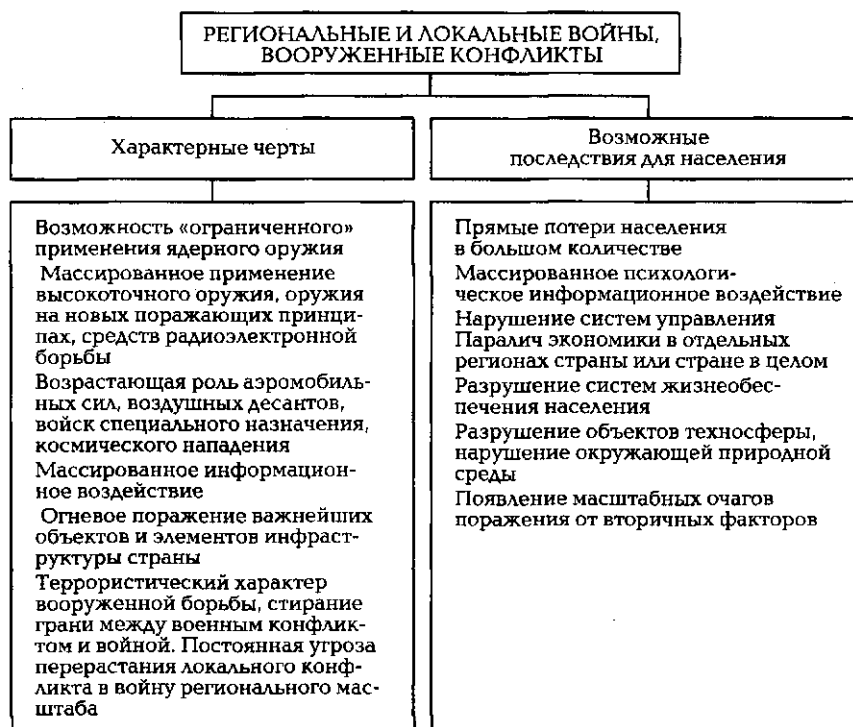
По способу получения энергии взрыва ядерное оружие подразделяется на два подкласса: ядерное и термоядерное. При ядерном взрыве, основанном на цепной реакции деления тяжелых ядер

изотопов урана и плутония, а также при термоядерном взрыве, когда происходит синтез легких ядер изотопа водорода (дейтерия или трития), выделяется огромное количество энергии в короткий промежуток времени. Мощность ядерного боеприпаса характеризуется тротильным эквивалентом, т. е. тем количеством тротила в килотоннах и мегатоннах (тротил — взрывчатое вещество с теплотой взрыва 4 240 кДж/кг), который способен вызвать такой же взрыв, что и ядерный боеприпас.

Различают следующие группы ядерных боеприпасов: сверхмалые — мощностью менее 1 кт; малые — мощностью от 1 до 15 кт; средние — мощностью от 15 до 100 кт; крупные — мощностью от 100 кт до 1 Мт; сверхкрупные — мощностью свыше 1 Мт.

Ядерные взрывы подразделяются на воздушные, наземные, подземные и подводные. При воздушном взрыве ядерный заряд взрывается так высоко в воздухе, что огненный шар не касается земли, а поднимающийся столб пыли может либо касаться светящейся зоны (низкий взрыв), либо не доходить до нее (высокий взрыв). В наземном ядерном взрыве огненный шар обязательно касается поверхности земли или воды. К подземным и подводным относятся ядерные взрывы, произведенные на глубине до 1 км.

К поражающим факторам ядерного взрыва относятся воздушная ударная волна, световое излучение, проникающая радиация и радиоактивное загрязнение местности.

Воздушная ударная волна (ВУВ) — наиболее мощный поражающий фактор ядерного взрыва, на ее долю приходится примерно 50 % всей энергии взрыва. Механизм образования ВУВ такой же, как и при взрыве любого взрывчатого вещества. Существенно отличаются лишь параметры давления и температуры в ее фронте, они при ядерном взрыве во сто крат выше, чем при обычном взрыве.

Световое излучение — комплексное электромагнитное излучение в ультрафиолетовой, видимой и инфракрасной частях спектра, которое возникает от огненного шара, образовавшегося в центре взрыва.

Температура в шаровой сфере в первые секунды взрыва достигает порядка 8... 10 тыс. градусов. На световое излучение расходуется до 35 % энергии взрыва. Световое излучение в зависимости от мощности взрыва длится от 3 до 20 с. Для оценки количества энергии, переносимой световым излучением, введено понятие «световой импульс» (Дж/м²).

Энергия светового излучения настолько велика, что, воздействуя на объекты, даже находящиеся на значительном расстоянии от эпицентра взрыва, способна вызвать их возгорание. Например,

при взрыве атомной бомбы над Хиросимой во время Второй мировой войны возник огневой шторм, бушевавший в течение 6 ч, в результате которого выгорело более 60 тыс. домов, практически весь город. Световое излучение, воздействуя на людей, вызывает полное или временное ослепление, ожоги сетчатки глаз и открытых частей тела.

Проникающая радиация — это радиоактивное излучение (РИ), состоящее из γ -лучей и потока нейтронов, образовавшееся при ядерной реакции и распаде продуктов ядерного взрыва. Возникшее при ядерном взрыве РИ бывает двух видов: начальное и остаточное.

Источником начального РИ является собственно ядерная реакция. Длительность этого излучения невелика и составляет не более 10... 15 с. Поражающее действие проникающей радиации при начальном РИ зависит от дозы облучения, которая меняется в широких пределах в зависимости от мощности ядерного заряда и расстояния до эпицентра взрыва. Радиус зоны поражения начального РИ значительно меньше радиусов поражения УВВ и световым импульсом. Остаточное РИ является следствием радиоактивного загрязнения территории радиоактивными веществами, выпавшими из облака, образованного ядерным взрывом. Влияние проникающей радиации на организм человека как при начальном, так и при остаточном РИ одинаково.

Радиоактивное загрязнение территории (РЗ), являющееся следствием ядерного взрыва, имеет характеристики, которые во многом определяются типом ядерного взрыва, метеорологическими условиями и рельефом местности.

В момент ядерного взрыва пылевой столб, содержащий огромное число осколков радиоактивного деления, под воздействием атмосферной турбулентности превращается в радиоактивное облако и разносится ветром на большие расстояния. По мере движения облака образуется его след из выпавших под действием гравитации радиоактивных частиц (рис. 1.5). На следе радиоактивного облака выделяют четыре зоны загрязнения, каждая из которых характеризуется экспозиционной дозой γ -излучения, которая может быть получена за время полного распада выпавших в ней радиоактивных веществ, а также уровнями радиации на один и десять часов после взрыва.

Зона А занимает площадь до 80 % всего следа. По ее внешней границе поглощенная доза составляет 0,4 Гр. Зона Б занимает до 12 % площади следа. По внешнему периметру этой зоны доза облучения равна 4 Гр. Площадь зоны В составляет примерно 8 % пло-



Рис. 1.5. Уровни радиоактивного загрязнения на местности по следу радиоактивного облака:
 а — распределение радиации по следу: 1 — след радиоактивного облака; 2 — ось следа; 3 — уровень радиации по ширине следа; 4 — уровень радиации по оси следа;
 б — зонирование следа по уровню загрязнения (А — умеренного; Б — сильного; В — опасного; Г — чрезвычайно опасного); L — длина; H — ширина

щади следа, а доза облучения на внешнем контуре — 12 Гр. Зона Г включает в себя до 3% площади следа, поглощенная доза на внешней границе — не менее 40 Гр, в центре она может достигать 100 Гр. Из-за распада продуктов радиации с течением времени общий уровень радиации на загрязненной местности уменьшается.

Химическое оружие представляет собой совокупность чрезвычайно опасных химических веществ и средств их доставки. Химические вещества могут быть распылены с самолета или с помощью артиллерийских снарядов и ракет. В момент применения они переходят в газообразное состояние и в виде облака накрывают большие территории, проникая вместе с воздухом в помещения и укрытия, не имеющие герметизации.

По характеру поражающего воздействия на людей боевые химические вещества подразделяются на следующие группы: нервно-паралитического действия (фосфорсодержащие вещества, зарин, зоман и др.); кожно-нарывного действия (иприт и др.); общеядовитого действия (синильная кислота, хлорциан и др.); удушающего действия (фосген и др.); раздражающего действия (хлорацетофенон и др.); психохимического действия (би-зед и др.).

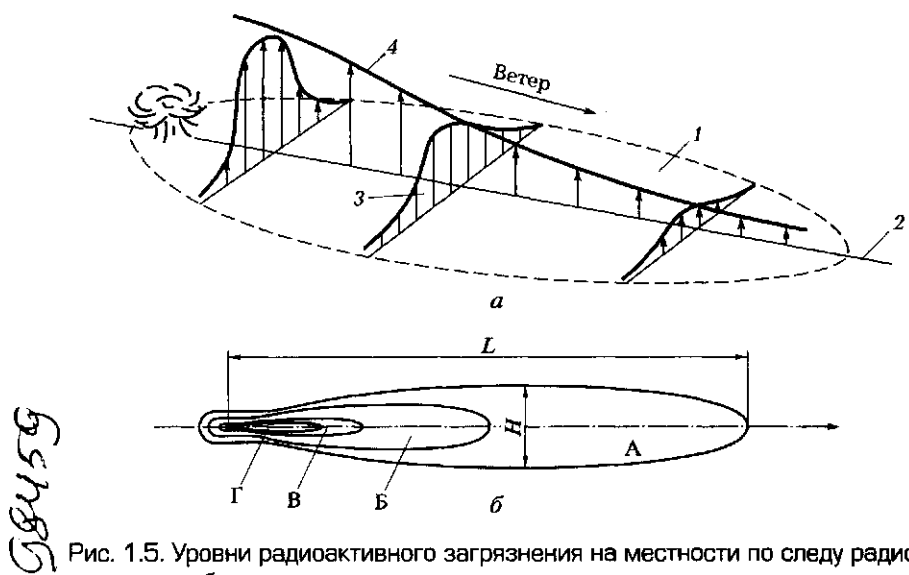
Территория, на которой произошло применение химического оружия, а также распространение ядовитого облака, называется *зоной химического загрязнения*, а место, где имелась наибольшая концентрация отравляющих веществ в момент поражения, — *очагом химического поражения*. Зона химического загрязнения нестабильна во времени и пространстве. Ее размеры быстро увеличиваются, а концентрация отравляющих веществ в ней снижается, если в момент поражения имелась сильная турбулентность атмосферы за счет разности температур воздуха в приземных и верхних слоях, а также сильного ветра. В прохладную погоду отравляющие вещества конденсируются и, выпадая из облака, оседают на поверхности объектов, почве и растениях, долго сохраняя высокую концентрацию на местности. Теоретическая зона химического заражения представляет собой сектор, направленный по линии действия ветра. Часть зоны, примыкающая к очагу поражения, имеет, как правило, смертельные концентрации отравляющих веществ, далее к периметру сектора тяжесть поражения уменьшается.

Биологическое оружие — это специальные боеприпасы, снаряженные биологическими средствами, а также средства их доставки. Оно предназначено для массового поражения людей, животных, посевов сельскохозяйственных культур, а в некоторых случаях для порчи военной техники и снаряжения. Поражающее действие биологического оружия основано на использовании болезнетворных свойств некоторых микробов и токсичных продуктов их жизнедеятельности.

Бактериологическое оружие является составной частью биологического оружия, в нем используются патогенные микробы класса бактерий (чумы, сибирской язвы, легионеллеза и др.). Применение биологических средств основано на способности микробов проникать в организм человека с воздухом через органы дыхания; с пищей и водой через пищеварительный тракт; через неповрежденную кожу в результате укусов зараженных членистоногих; через поврежденные кожные покровы, а также слизистые оболочки рта, носа, глаз.

Доставка биологических средств к месту применения может осуществляться различными способами: распылением в воздухе биологических рецептур; рассеиванием в районе цели зараженных кровососущих переносчиков; заражением биологическими средствами воздуха или воды в замкнутых пространствах или объемах; направлением объектам нападения бактериологических средств по почте (в конвертах, бандеролях).

Попав в организм человека или животного в ничтожно малых количествах, болезнетворные микробы и их токсичные продукты вызывают крайне тяжелые инфекционные заболевания, заканчивающиеся при отсутствии своевременного лечения смертельным исходом.

Биологическое оружие оказывает очень сильное психологическое воздействие на население. Наличие реальной угрозы появления крупных вспышек и эпидемий опасных инфекционных заболеваний способно повсеместно вызвать страх и панические настроения, серьезно дезорганизовать работу предприятий всех сфер экономики и управления, коммунального, сервисного и культурно-зрелищного обслуживания.

На вооружении современных армий имеются **обычные средства поражения повышенной эффективности**, обладающие характеристиками ОМП. Одним из таких видов вооружения являются боеприпасы (бомбы) объемного (вакуумного или высокотемпературного) взрыва. Корпус такой бомбы выполнен в виде тонкостенного цилиндра, заполненного газами в сжиженном состоянии. Сброшенная с самолета на парашюте бомба наводится на цель с помощью лазерного или электронного датчика. При ударе о землю подрывается первый заряд в бомбе, жидкость разбрасывается огромным аэрозольным облаком, накрывая большую территорию. Затем это облако подрывается вторым зарядом, имеющим детонатор замедленного действия. Возникает гигантский огненный шар, выжигающий все живое на большой площади. Особенно опасна такая бомба для людей, укрывшихся в зданиях, подземных сооружениях, пещерах или других негерметичных замкнутых пространствах, так как при взрыве разрушительная сила многократно увеличивается.

1.5. ЧРЕЗВЫЧАЙНЫЕ СИТУАЦИИ, ВЫЗВАННЫЕ ТЕРРОРИЗМОМ

В настоящее время не только в Российской Федерации, но и в других странах мира одной из причин образования чрезвычайных ситуаций на объектах транспорта, предприятиях социально-культурной сферы, торговли, общественного питания, на рынках, в образовательных учреждениях и в других местах массового нахождения городского населения является терроризм.

Термин «терроризм» произошел от слова террор (от фр. *terreur* — ужас, устрашение). В различных источниках можно встре-

тить примерно 200 различных толкований терминов «терроризм» и «террористический акт». Федеральный закон «О противодействии терроризму» содержит следующие определения этих угроз обществу:

«терроризм — идеология насилия и практика воздействия на принятие решения органами государственной власти, органами местного самоуправления или международными организациями, связанные с устрашением населения и (или) иными формами противоправных насильственных действий»;

«террористический акт — совершение взрыва, поджога или иных действий, устрашающих население и создающих опасность гибели человека, причинения значительного имущественного ущерба либо наступления иных тяжких последствий, в целях воздействия на принятие решения органами власти или международными организациями, а также угроза совершения указанных действий в тех же целях».

Террористический акт есть инструмент устрашения общества, психологическое насилие над умами и душами, нацеленное на то, чтобы сломить дух, волю социального сообщества и прежде всего тех людей, кто принимает решения в органах власти различного уровня. Основная цель теракта — запугать, подчинить сознание, принудить к действиям, выгодным террористам.

В свою очередь, психологическое насилие является инструментом, методом и практикой достижения стратегических целей. Ими являются политические, экономические, идеологические, религиозные, экологические, этнические, военные и другие цели или их комбинации.

В зависимости от характера взглядов террористов различают терроризм левацкий, ультраправый, националистический, анархистский, религиозный и др., а также терроризм, связанный с психической патологией одиночек, и «антисистемный» терроризм маргинальных сектантских групп (например, «Аум Синрикэ»).

При анализе терроризма следует различать цель проведения терактов; причины, потенциально вызывающие теракт; объект теракта; субъекты теракта; способ проведения теракта (угрозы теракта); носителей террористической угрозы.

В каждом конкретном случае они вполне конкретны и различны. Например, для разработки мер противодействия терактам в учебном заведении среднего (высшего) профессионального образования необходимо учитывать следующее.

Основными целями терактов (угрозы теракта) могут быть нарушение общественной безопасности, демонстрация безнаказан-

ности, месть, воздействие на органы власти, желание студента сдать экзамен и др.

Причины, которые могут толкнуть субъекта теракта на его проведение, весьма многообразны. К ним относятся политические, экономические, религиозные, криминальные, этнические причины, причины личного характера и др.

Объектами теракта могут быть студенты, преподаватели и сотрудники образовательного учреждения, здания и имущество, материалы исследований, служебная документация и др.

Субъектами терактов могут быть отдельные студенты, преподаватели или сотрудники, группы студентов, а также внешние преступные элементы, их сообщества (секты, банды, террористические организации).

Наиболее применяемый способ проведения теракта — взрыв в местах массового сбора людей: в учебных аудиториях, столовых, общежитиях и в других местах.

Наиболее применяемый способ угрозы теракта — телефонный звонок.

Носители террористической угрозы могут быть внешними (люди и организации, не имеющие прямого отношения к учебному заведению) и внутренними (студенты, преподаватели или сотрудники).

Сегодня в мире основную угрозу не только жизни людей, но и нормальному функционированию самих государств несет в себе международный терроризм.

Распространению международного терроризма способствует следующее:

- наличие и обострение политических, межнациональных, межконфессиональных, социальных и иных противоречий в разных сферах;
- осознание людьми роста ценности человеческой жизни на фоне общей деморализации политической жизни;
- вращение терроризма в различные сферы транснационального бизнеса как криминального (наркоторговля, работоторговля и др.), так и легального (нефтяного, оружейного, банковского и др.);
- научно-техническая революция в области вооружения, боеприпасов, взрывчатых материалов, способов применения вооруженной силы;
- ускоренная и всеобъемлющая информатизация общества, развитие информационных и коммуникационных технологий.

Модель и практика политического террора, ставящего цель захвата власти, разработана в XVIII в. в ходе Великой французской революции Маратом и Робеспьером. В основе этой модели лежит принцип «превентивного устрашения толпы», с помощью которого достигается возможность управления социумом.

Политическая власть, захваченная террористами таким способом под прикрытием свободы и демократии, однозначно образует государственную власть, основанную на терроре по отношению к своему народу. В настоящее время государственный терроризм принял облик международного терроризма, в основе которого лежит неокOLONиалистская политика некоторых государств, прежде всего США, Англии и др. К основным инструментам этой политики относятся не только секретные службы самих государств, но и созданная ими военная организация — блок НАТО.

Проявление неокOLONиализма как системы политического, национального, социального и экономического угнетения, выражается в различных видах и формах: от открытого военного вмешательства во внутренние дела стран, разжигания межнациональной, религиозной вражды, организации переворотов и «цветных революций» до так называемых мирных форм в виде установления контроля над ведущими отраслями экономики, навязывания своих стандартов в политической и общественной жизни и др.

В сегодняшней России неокOLONиалистская политика ряда зарубежных стран привела к возникновению на территории Северного Кавказа (Чечня, Ингушетия, Дагестан) бандитских формирований, имеющих все признаки международных террористических организаций (иностранное финансовое обеспечение, иностранное управление, укрытие боевиков на территории иностранных государств и др.).

Действуя под флагом воинствующего ислама, характерного для такой террористической организации, как «Аль-Каида», северокавказские террористы преследуют типовые цели неокOLONиализма. Эти цели сформулировали их идейные вдохновители, организаторы и финансовые спонсоры: раскол российского государства (как это было в Югославии, когда вся борьба шла за отделение от Сербии провинции Косово); ослабление экономической мощи Российской Федерации; присвоение ее природных богатств (прежде всего углеводородного сырья) и путей их транспортировки.

Из многочисленных публикаций и выступлений известных политиков нам известно, что США, Англия и их союзники для достижения своих целей постоянно используют политику «двойных

стандартов». Применительно к терроризму она выглядит следующим образом.

Для дестабилизации политической, экономической и социальной обстановки в какой-либо стране в нее внедряются, культивируются, финансово обеспечиваются и максимально поддерживаются террористические организации различного толка. Эти организации посредством проведения терактов разыгрывают «карту нестабильности», давая повод под видом гуманитарной интервенции и под «фальшивым флагом борьбы с терроризмом», войскам США и НАТО вторгнуться в страну и навести «порядок» по-своему усмотрению. Так было в Панаме, Сербии, Ираке, Афганистане и в других странах. При этом на самом высоком уровне для всего мира декларируется мнимая «угроза национальной безопасности США, Англии или всему цивилизованному сообществу».

Терроризм как явление и совокупность преступных деяний развивается и принимает различные формы по мере развития общества и внедрения в различные сферы экономики, технологии и вооруженных сил научно-технических достижений.

Сегодня для терроризма, использующего или угрожающего использовать для своих целей новейшие научно-технические достижения, а также направленного против высокотехнологичных и опасных объектов экономики (с точки зрения риска возникновения масштабных ЧС), используется термин «технологический терроризм». Различают следующие виды технологического терроризма:

- ядерный терроризм (использование или угроза использования в терактах ядерного оружия, радиоактивных веществ, угроза захвата или уничтожения ядерных объектов);
- химический терроризм (использование или угроза использования высокотоксичных химических веществ, приводящих к массовой гибели людей);
- биологический терроризм (использование или угроза использования бактериологического оружия или его компонентов, патогенных микроорганизмов);
- транспортный терроризм (захват гражданских транспортных средств с пассажирами и угроза их уничтожения вместе с людьми);
- кибернетический терроризм (атака на средства телекоммуникации, вычислительные центры, информацию, компьютерные программы, телекоммуникационные технологии и т. п.).

По виду применяемых террористами средств устрашения и характеру поражающих факторов ЧС, вызванные актами технологического терроризма, могут быть приравнены к ЧС военного характера.

КОНТРОЛЬНЫЕ ВОПРОСЫ

1. Дайте определение ЧС.
2. Назовите основные признаки ЧС.
3. Какие виды ЧС относятся к бесконфликтным чрезвычайным ситуациям?
4. В чем различие терминов «авария» и «катастрофа»?
5. Дайте классификацию техногенных ЧС по видам инициирующих чрезвычайных событий.
6. Назовите виды поражающих воздействий на человека при ЧС.
7. По каким критериям устанавливается масштабность ЧС?
8. Каковы основные причины возникновения ЧС в Российской Федерации?
9. Что такое горение и какие виды горения вы знаете?
10. Какие виды пожаров относятся к пожарам на открытом пространстве?
11. Назовите категории пожарной опасности зданий и помещений. По каким критериям определяется категория пожарной опасности зданий и помещений?
12. В результате каких чрезвычайных событий происходит радиоактивное загрязнение территории?
13. Какие показатели используются для характеристики ионизирующих излучений и их действия на людей при возникновении ЧС, связанной с радиоактивным загрязнением территории?
14. Какие частицы или лучи обладают наибольшей проникающей способностью при ЧС с радиоактивным загрязнением территории?
15. Что называется предельно допустимой дозой облучения? Какие ПДД нормируются для населения?
16. Вследствие каких аварий происходит загрязнение территории химически опасными веществами?
17. Дайте характеристику и классификацию ХОВ, применяемых в различных отраслях экономики.
18. Что называется токсодозой? Какие токсодозы вы знаете?
19. Как воздействуют на человека ХОВ?
20. Назовите виды ЧС природного характера.
21. Назовите характерные особенности пожаров различных видов.
22. В каких величинах измеряется сила землетрясения?

23. В чем отличие между такими явлениями, как цунами и торнадо?
24. Какой вид наводнения характерен для прибрежных районов, где крупные реки впадают в море?
25. Назовите виды оружия массового поражения населения.
26. Дайте характеристику поражающих факторов ядерного взрыва.
27. Как распределяется уровень радиоактивного загрязнения местности по следу радиоактивного облака при взрыве атомной бомбы?
28. Назовите способы боевого применения бактериологического оружия.
29. Назовите виды поражающих воздействий боевого химического оружия.
30. Что представляет собой терроризм?
31. Назовите цели, задачи и средства террористов.
32. Какие виды терроризма вы знаете?
33. Что представляет собой международный терроризм?

ЗАЩИТА НАСЕЛЕНИЯ ОТ ПОРАЖАЮЩИХ ФАКТОРОВ ЧРЕЗВЫЧАЙНЫХ СИТУАЦИЙ

2.1. ВИДЫ ЗАЩИТНЫХ МЕРОПРИЯТИЙ

Защита населения от негативных факторов ЧС представляет собой комплекс мероприятий, позволяющих предотвратить появление ЧС, уменьшить ее негативные последствия, в наикратчайшие сроки восстановить приемлемые условия для жизнедеятельности людей. Защита населения от опасностей, возникающих в случае аварий, катастроф и стихийных бедствий, регламентируется в соответствии с Федеральным законом «О защите населения и территорий от чрезвычайных ситуаций природного и техногенного характера».

Общие принципы, на которых основана вся деятельность по защите населения, состоят в следующем:

- заблаговременность подготовки защитных мероприятий на всей территории Российской Федерации;
- дифференцированный подход к определению характера, объема и сроков проведения всех видов мероприятий;
- комплексное проведение защитных мероприятий.

Мероприятия по защите населения от факторов ЧС могут быть разделены на отдельные группы по видам в зависимости от критерия классификации (рис. 2.1).

Превентивные меры направлены на предотвращение ЧС, повышение готовности объектов техносферы и населения противостоять поражающему действию факторов потенциальной ЧС, а также возможное уменьшение ущерба при возникновении ЧС.

Оперативные меры предпринимаются непосредственно перед наступлением прогнозируемой ЧС либо сразу после проявления ее негативных факторов.

Послеликвидационные меры осуществляются в целях возмещения ущерба здоровью и имуществу граждан, пострадавших в ЧС.

Ряд мероприятий может быть отнесен к различным группам. Сюда относятся:

- непрерывное наблюдение и лабораторный контроль за радиоактивным, химическим и биологическим состояниями объектов внешней среды;
- оповещение населения о ЧС;
- применение режимов защиты людей на территории ЧС;
- эвакуация населения;
- обучение населения способам самозащиты и др.

Мероприятия по защите населения требуют больших объемов работ, определенных затрат материальных и финансовых средств, поэтому степень защиты населения и объектов определяется на



Рис. 2.1. Виды защитных мероприятий от негативных факторов ЧС

основе прогнозирования и анализа обстановки, которая может случиться при ЧС. Меры защиты должны осуществляться комплексно в тесной увязке со спасательными и другими неотложными работами.

Из всего комплекса защитных мероприятий от поражающих факторов ЧС можно выделить следующие наиболее значимые виды защиты населения: противопожарную, противорадиационную, противохимическую и медицинскую.

Первые три вида защит представляют собой комплекс технических и организационных мероприятий, медицинская защита имеет цель ослабить поражающее действие факторов ЧС за счет проведения комплекса профилактических, санитарно-гигиенических, медицинских и реабилитационных мероприятий.

Оповестить население — значит предупредить его о надвигающемся наводнении, лесном пожаре, землетрясении или другом стихийном бедствии, передать информацию о случившейся аварии или катастрофе. Для этого используются все средства проводной, радио- и телевизионной связи независимо от их форм собственности. Завывание сирен или прерывистые гудки означают сигнал «Внимание всем». Услышав его, надо немедленно включить телевизор, радиоприемник, репродуктор радиотрансляционной сети и слушать сообщение местных органов власти или управления по делам ГО и ЧС. На весь период ЧС все эти средства необходимо держать постоянно включенными.

Одним из основных способов защиты является своевременный и быстрый вывоз или вывод людей из опасной зоны, т.е. их эвакуация. Это мероприятие в организационном плане довольно сложно, требует тщательной подготовки задействованных органов и серьезного обучения всех граждан, поэтому в органах управления по делам ГО и ЧС всех уровней имеются планы действий при возникновении ЧС различного вида.

Вид эвакуации определяется видом, характером и условиями ЧС. Плановая и экстренная эвакуации отличаются друг от друга временными рамками. Как правило, экстренная эвакуация вызывается какими-то быстротекущими процессами накопления негативных факторов в зоне ЧС или изначально высокими уровнями этих факторов.

В числе мероприятий по защите персонала предприятия, которые разрабатываются объектовой комиссией, указываются действия по эвакуации работающей смены как при угрозе, так и при возникновении ЧС. Исходя из прогнозируемой возможности возникновения аварий, катастрофы или стихийного бедствия, кото-

рые могут повлечь за собой человеческие жертвы, принести ущерб здоровью людей, нарушить условия их жизнедеятельности, намечаются мероприятия и временные параметры по эвакуации, в числе которых:

- определяется вид эвакуации (плановая или экстренная);
- производится расчет рабочих и служащих на проведение эвакуации;
- устанавливаются мероприятия по безаварийной остановке производства;
- намечаются схемы движения эвакуируемых из зоны ЧС к пунктам временного размещения и др.

В масштабе населенного пункта планирование эвакуации населения осуществляется управлением ГО и ЧС. Планы эвакуации населения включают в себя места сбора населения, пункты и направления эвакуации, пункты временного и длительного размещения населения, порядок проведения эвакуации и др. За эвакуацию населения отвечают эвакуационные комиссии, созданные по решению главы местного самоуправления.

Эвакуационные мероприятия могут начаться немедленно при угрозе или возникновении ЧС. Вид и характер эвакуации зависит от многих факторов: наличия времени после получения сигнала оповещения; степени опасности для жизни людей; длительности воздействия угрожающих факторов и др.

Эвакуация населения, не связанного с предприятиями, организациями и учреждениями, осуществляется по территориальному принципу (улицам, микрорайонам, районам и т.п.). Маршруты выдвигания населения выбираются с учетом обстановки, которая может возникнуть при ЧС. Эвакуация населения из населенных пунктов и персонала предприятий проводится в пункты временного размещения (ПВР) и длительного проживания (ПДП) населения.

2.2. ЗАЩИТА НАСЕЛЕНИЯ, ПЕРСОНАЛА ПРЕДПРИЯТИЙ И МАТЕРИАЛЬНЫХ ЦЕННОСТЕЙ ОТ ПОЖАРОВ

В практике тушения пожаров наибольшее распространение получили следующие способы прекращения огня:

- изоляция очага возгорания от воздуха или снижение концентрации кислорода до значения, при котором не может происходить горение;

- охлаждение очага возгорания ниже температур самовоспламенения, вспышки;
- интенсивное торможение (ингибирование) скорости химической реакции в пламени;
- механический срыв пламени струей воды или газа;
- создание условий огнепреграждения, т. е. таких условий, когда пламя не может распространяться по территории.

Как правило, все существующие огнетушащие вещества оказывают комбинированным воздействием на процесс горения. Выбор способа тушения и способа подачи огнетушащего вещества определяется видом горящего вещества, материала, изделия или оборудования, характером и условиями протекания пожара.

Простейшим средством тушения загораний и пожаров является песок. Его можно использовать в абсолютном большинстве случаев. Он охлаждает горючее вещество, затрудняет доступ к нему воздуха и механически сбивает пламя. Для ликвидации пожаров на начальной стадии можно применять асбестовое или войлочное полотно, которое при плотном покрытии им горящего предмета предотвращает доступ воздуха в зону горения.

Наиболее распространенным и универсальным средством тушения пожара является вода. Однако ее нельзя использовать, когда в огне находятся электрические провода и установки под напряжением, а также вещества, которые, соприкасаясь с водой, воспламеняются или выделяют ядовитые и горючие газы. Не следует применять воду для тушения бензина, керосина и других жидкостей, которые легче воды.

К первичным средствам тушения пожаров относятся *огнетушители*. Отечественная промышленность выпускает огнетушители, которые классифицируются по виду огнетушащих средств, объему корпуса, способу подачи огнетушащего состава и виду пусковых устройств.

По виду огнетушащих средств огнетушители бывают жидкостными, пенными, углекислотными, аэрозольными, порошковыми и комбинированными.

По объему корпуса огнетушители условно подразделяются на ручные малолитражные с объемом до 5 л; промышленные ручные с объемом 5... 10 л; стационарные и передвижные с объемом свыше 10 л.

Пенные огнетушители предназначены для тушения пожара химической или воздушно-механической пеной. Огнетушители химические пенные (ОХП) (рис. 2.2) имеют широкую область применения за исключением случаев, когда огнетушащий заряд способству-

Рис. 2.2. Огнетушитель ОВП-10:

1 — стальной корпус; 2 — сифонная трубка; 3 — баллон для газа; 4 — крышка с запорно-пусковым устройством; 5 — пусковой рычаг; 6 — рукоятка; 7 — мембрана; 8 — напорные трубки; 9 — раструб

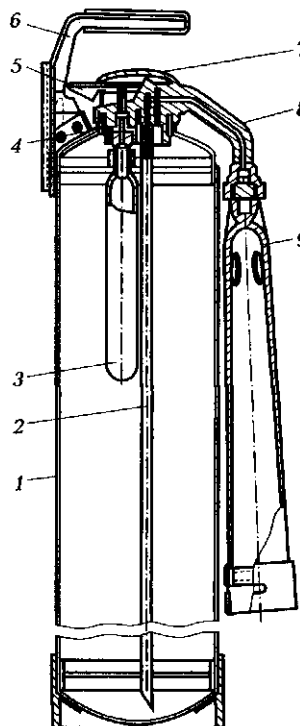

ет развитию горения или является проводником электрического тока.

Углекислотные огнетушители ОУ-2, ОУ-5, ОУ-8 (рис. 2.3), УП-2М (рис. 2.4) предназначены для тушения горючих материалов и электроустановок под напряжением. Снегообразная масса углекислоты имеет температуру -80°C . При тушении она снижает температуру горящего вещества и уменьшает содержание кислорода в зоне горения.

Аэрозольные огнетушители предназначены для тушения загорания легко воспламеняющихся и горючих жидкостей, твердых веществ, электроустановок под напряжением и других материалов, кроме щелочных металлов и кислородсодержащих веществ.

Порошковые огнетушители (ОП) получили в настоящее время, особенно за рубежом, наибольшее распространение. Их применяют для ликвидации загорания бензина, дизельного топлива, лаков, красок, древесины и других материалов на основе углерода. Порошки специального назначения используются при ликвидации пожаров и загорания щелочных металлов, кремнийорганических соединений и различных самовозгорающихся веществ. Хорошие результаты эти огнетушители дают при тушении электроустановок.

Установки автоматического пожаротушения относятся к стационарным средствам. Они предназначены для противопожарной защиты помещений, технологического оборудования и одновременной подачи сигнала пожарной тревоги. Для автоматического тушения пожаров применяют спринклерные и дренчерные установки водяного тушения, установки пенного, газового, порошкового тушения и др.



Рис. 2.3. Углекислотный огнетушитель ОУ-2:

1 — баллон; 2 — вентиль с сифонной трубкой; 3 — маховичок; 4 — предохранитель; 5 — рукоятка; 6 — стяжной хомут; 7 — нижняя опора огнетушителя; 8 — кронштейн для подвешивания

Спринклерные установки (рис. 2.5) предназначены для местного тушения и локализации пожара внутри здания и включаются автоматически при повышении температуры окружающей среды внутри помещения до определенного значения.

Датчиками таких установок являются спринклеры (оросители), имеющие легкоплавкий замок, который при пожаре расплавляется и пропускает воду к очагу возгорания (рис. 2.6).

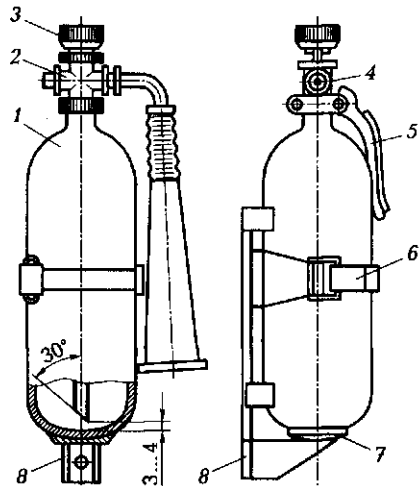
Дренчерные установки (рис. 2.7 и 2.8) предназначены для тушения пожаров распыленной водой, их используют также для создания водяных завес и охлаждения строительных конструкций зданий и сооружений при пожаре. Установки могут быть сухотрубными (не заполненными водой) или заполненными водой.

Устройством, закрывающим доступ воды в систему в обычное время и открывающим при пожаре, является клапан группового действия.



Рис. 2.4. Передвижной углекислотный огнетушитель УП-2М



Рис. 2.5. Схема спринклерной установки:

1 — спринклеры; 2 — распределительная сеть; 3 — главная питательная труба; 4 — контрольно-сигнальный клапан; 5 — магистральная труба; 6 — главная задвижка; 7 — насосная установка (основной водопитатель); 8 — водонапорный бак (автоматический водопитатель); 9 — аварийное подключение; 10 — водомер; 11 — городская магистраль водопровода

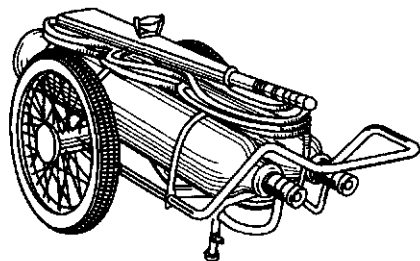
Установки воздушно-пенного пожаротушения созданы на базе водяных спринклерных и дренажных установок. В качестве огнетушащего вещества применяют водный раствор пенообразователя.

Установки газового пожаротушения применяют для тушения и локализации пожара в тех случаях, когда использование других огнетушащих веществ неэффективно или невозможно. Они успешно используются для защиты общественных зданий (библиотек, архивов, вычислительных центров и др.).

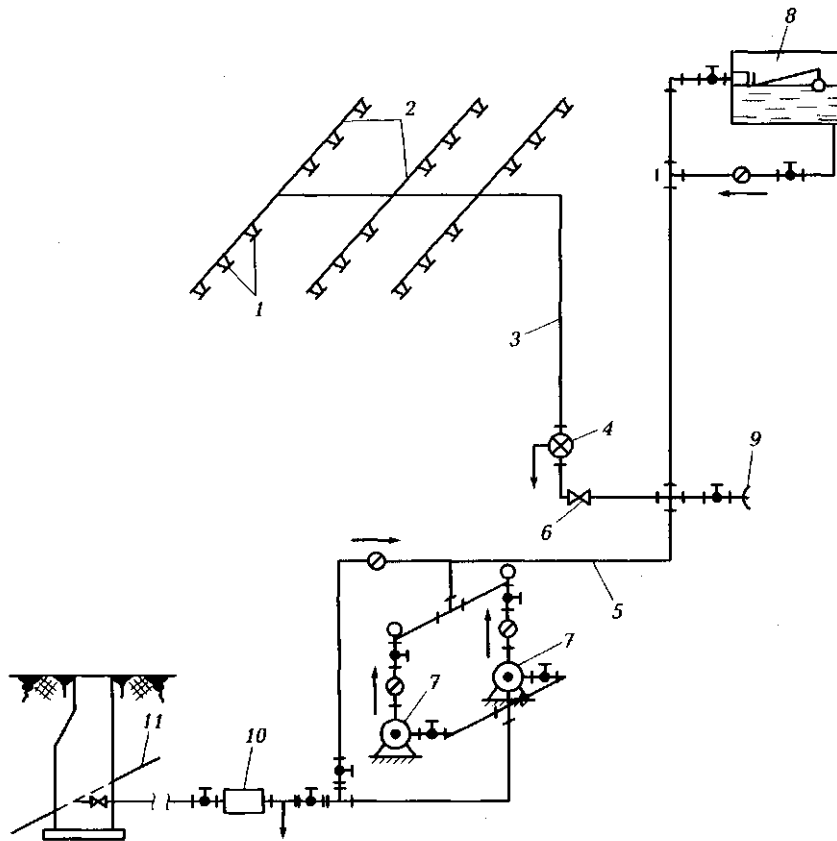

Рис. 2.6. Спринклерная головка:
 1 — головка корпуса; 2 — рамка; 3 — розетка; 4 — диафрагма; 5 — стеклянный клапан; 6 — пластины замка

Внутренний противопожарный водопровод, имеющий систему стояков, на которых устанавливают пожарные краны, предназначен для тушения местных очагов возгорания в начале возникновения пожара.

К передвижным средствам пожаротушения относятся пожарные машины, пожарные поезда, специальные морские, речные и воздушные суда.

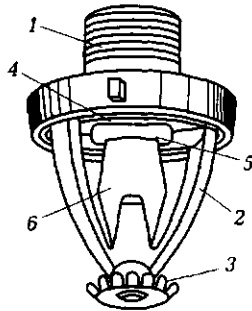

Рис. 2.7. Схема дренажной установки:

1 — дренажи; 2 — распределительная магистраль; 3 — запорные устройства; 4 — главный запорный вентиль; 5 — бак автоматического водопитателя; 6 — запорный клапан; 7 — легкоплавкий замок; 8 — трос

Рис. 2.8. Дренчер:

1 — головка корпуса дренчера; 2 — рамка;
3 — розетка

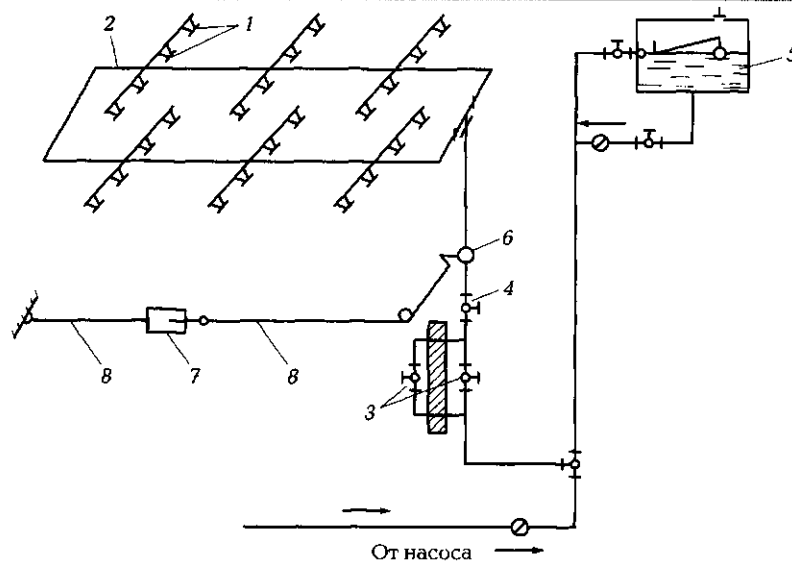
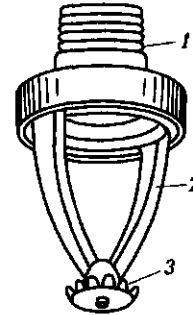

БСН

Процесс тушения пожара может быть разделен на две фазы: локализацию и ликвидацию пожара.

Локализация пожара означает предотвращение его дальнейшего распространения, а ликвидация — полное прекращение процесса горения.

Первоочередная задача на пожаре — немедленно оказать помощь людям, которым угрожает огонь, опасность взрыва или обрушения конструкции; когда помещение и пути эвакуации заполнены дымом, вредными парами и газами; в помещениях создается высокая температура.

При спасении людей необходимо:

- предотвратить или пресечь панические настроения;
- обеспечить защиту спасаемых от огня, дыма и действия отравляющих веществ на всем пути эвакуации;
- указать направление пути спасения для лиц, способных передвигаться самостоятельно;
- обеспечить сопровождающего детям, больным и престарелым людям;
- вынести людей, если они не могут передвигаться самостоятельно.

В целях предотвращения пожаров на территории, в зданиях, сооружениях и помещениях предприятия устанавливается *противопожарный режим*, который включает в себя комплекс организационных и технических мероприятий, направленных на предупреждение пожаров, а также успешную их ликвидацию.

В зданиях и сооружениях при одновременном нахождении на этаже более 10 чел. должны быть разработаны и вывешены на видных местах планы (схемы) эвакуации людей в случае пожара, а также предусмотрена система (установка) оповещения людей о пожаре.

2.3. ЛИКВИДАЦИЯ РАДИОАКТИВНОГО ЗАГРЯЗНЕНИЯ ТЕРРИТОРИИ И ЗАЩИТА ЛЮДЕЙ В ЗОНЕ ЧРЕЗВЫЧАЙНОЙ ТЕХНОГЕННОЙ СИТУАЦИИ

При аварии на РОО или иной ЧС, связанной с выбросом РВ, эффективная защита населения, сохранение работоспособности рабочих и служащих во многом зависят от своевременного выявления радиоактивного загрязнения атмосферы и территории, объективной оценки сложившейся обстановки.

В случаях аварий на ядерных энергетических установках радиоактивное загрязнение местности носит локальный характер. Оно обусловлено в основном биологически активными радионуклидами. Мощность доз излучения на местности в сотни, а то и в тысячи раз меньше, чем на следе радиоактивного облака ядерного взрыва. Поэтому основную опасность для людей представляет не внешнее, а внутреннее облучение.

Основной объем работ в первые дни после аварии выполняют разведывательные подразделения частей и соединений ГО и ЧС. Дозиметрами измеряются мощности доз, берутся пробы грунта, воды, детально обследуются населенные пункты, проверяется степень загрязнения продуктов, устанавливается возможность их употребления.

Основными мерами защиты населения при возникновении радиоактивного загрязнения территории является использование коллективных и индивидуальных средств защиты; применение средств медицинской профилактики; соблюдение необходимых режимов поведения; эвакуация; ограничение доступа на загрязненную территорию; исключение потребления загрязненных продуктов питания и воды; санитарная обработка людей, дезактивация одежды, техники, сооружений, территории, дорог и других объектов.

Дезактивация — это удаление РВ с зараженных объектов, исключаящее поражение людей и обеспечивающее их безопасность. Все способы дезактивации можно подразделить на жидкостные и без применения жидкостей.

Жидкостный способ — удаление РВ струей воды или пара либо в результате физико-химических процессов между жидкой средой и РВ. *Способ без применения жидкостей* — механическое удаление РВ: сметание, отсасывание, сдувание, снятие зараженного слоя. Среди безжидкостных механических способов следует выде-

лить вакуумную очистку, сметание, удаление зараженного слоя, перепахивание грунта. При проведении дезактивационных работ используют вещества, которые позволяют повысить эффективность удаления радиоактивных частиц. К ним относятся поверхностно-активные моющие вещества (ПАВ), органические растворители, сорбенты.

Дезактивация транспортных средств и техники может быть частичная или полная. Частичную дезактивацию выполняет водительский и обслуживающий состав. Они обрабатывают те места и узлы машин, с которыми приходится соприкасаться в процессе эксплуатации. Полная дезактивация проводится за пределами загрязненной зоны на станциях и площадках обеззараживания или на пунктах специальной обработки (ПуСО).

Дезактивация одежды, обуви и средств индивидуальной защиты может быть также частичной и полной. Все зависит от конкретных условий, степени загрязнения и сложившейся обстановки. Частичная дезактивация заключается в том, что человек сам удаляет РВ. Для этого одежду, обувь, средства индивидуальной защиты развешивают на щитах, веревках, сучках деревьев и тщательно в течение 20...30 мин обметают веником, чистят щетками или выколачивают палками. Этому способу дезактивации можно подвергнуть все виды одежды и обуви за исключением изделий из резины, прорезиненных материалов, синтетических пленок и кожи, которые протираются ветошью, смоченной водой или дезактивирующим раствором.

В случае если местность загрязнена РВ не в результате применения атомных бомб, а вследствие аварии на АЭС, проводится йодовая профилактика населения и персонала. При авариях на ядерных энергетических установках в облаке радиоактивных продуктов содержится значительное количество радиоактивного йода-131 с периодом полураспада 8 сут. Попадая в организм человека через органы дыхания и пищеварения, он сорбируется щитовидной железой и поражает ее. Чтобы защитить железу, принимают препарат стабильного йода. Максимальный эффект достигается тогда, когда профилактика проводится заблаговременно или в самом начале вдыхания (поступления) радиоактивного йода.

Серьезной проблемой при действиях в зонах радиоактивного загрязнения является организация питания. Готовить и принимать пищу нужно в закрытых помещениях при хорошо дезактивированной прилегающей территории, а еще лучше на незагрязненной местности. Во всех случаях продукты и вода должны доставляться в зону ЧС только в герметической упаковке и посуде.

2.4. ЛИКВИДАЦИЯ ХИМИЧЕСКОГО ЗАРАЖЕНИЯ ТЕРРИТОРИИ

Для обнаружения и определения концентрации ХОВ на загрязненной территории, в воздухе, на зданиях, в продуктах питания, фураже и воде проводится химическая разведка с использованием специальных приборов. В результате проведения химической разведки определяются площадь зоны ЧС, размеры первичного и вторичного облаков ХОВ, рассчитываются ориентировочная численность людей, подвергнувшихся воздействию ХОВ, и возможная тяжесть поражения.

По результатам разведки и прогнозирования намечаются меры и средства по защите населения и ликвидации ЧС, основные направления действий и первоочередность мероприятий. Мероприятия по защите населения от ХОВ и СДЯВ подразделяются на пассивные и активные.

К *пассивной противохимической защите* населения относятся:

- укрытие в защитных сооружениях;
- эвакуация;
- использование средств индивидуальной защиты (СИЗ);
- оказание пораженным людям первой медицинской помощи;
- проведение санитарной обработки людей и дегазация территории.

Укрытие населения в защитных сооружениях позволяет обеспечить наиболее высокий уровень защиты от ХОВ и СДЯВ только в тех случаях, когда эти сооружения обеспечены защитными фильтрами от данного вида ХОВ или используется режим полной изоляции с регенерацией внутреннего объема воздуха. Время защиты людей в таких убежищах составляет: в режиме регенерации — до 6 ч, в режиме фильтровентиляции — до 4 ч.

При отсутствии специальных защитных сооружений обеспечить защиту людей в течение определенного времени, необходимого для снижения концентрации ХОВ в зоне заражения, могут жилые и производственные помещения, защитные свойства которых в 1,5—2 раза могут быть усилены за счет герметизации. Организованная эвакуация населения, как правило, возможна лишь из тех районов, откуда можно вывести людей до подхода зараженного облака.

Все гражданские противогазы разработаны для защиты от ОМП, поэтому они не обеспечивают защиту человека от целого ряда наиболее распространенных ХОВ, таких как аммиак, хлор

и др., которые могут быть выброшены в атмосферу при техногенных авариях. В техногенных ЧС гражданские противогазы могут быть использованы только на короткое время (не более 7...8 мин) для выхода из зоны химического заражения.

Активные противохимические мероприятия проводятся при возникновении аварий на ХОО или при транспортных авариях. К ним относятся такие мероприятия, как локализация химического заражения и предотвращение растекания жидкой фазы ХОВ на местности, снижение скорости испарения ХОВ, подавление парогазовой фазы ХОВ.

Локализация химического заражения проводится обвалованием очага заражения, созданием препятствий на пути растекания ХОВ, направлением жидкой фазы в естественные углубления и специальные ловушки и т. п.

Снижение скорости испарения ХОВ с открытых поверхностей может производиться несколькими способами, в том числе:

- поглощением жидкой фазы слоем адсорбентов (грунта, песка, шлака и других материалов);
- изоляцией жидкой фазы различными пенами, пленочными материалами, настилами;
- разбавлением жидких ХОВ водой или нейтрализующими растворами;
- обезвреживанием ХОВ растворами химически активных реагентов.

Для подавления парогазовой фазы ХОВ используется два способа: осаждения и рассеивания. При первом способе над источником заражения или на пути движения облака ХОВ создаются мелкодисперсные водяные завесы с помощью пожарных или иных установок. Рассеивание ядовитого облака осуществляется созданием на пути его движения защитной приземной направленной вертикально вверх плоскоструйной газовоздушной завесы из горячих продуктов сжигания газообразного или жидкого топлива.

Работы по ликвидации аварий должны начинаться одновременно с химической разведкой. Место аварии оцепляется. Спасательные и медицинские формирования ведут поиск пострадавших и оказывают им первую помощь. С загрязненных территорий производится эвакуация пострадавших и населения. Принимаются необходимые активные меры защиты. После локализации очага обеззараживают дороги, прилегающую местность, помещения.

Обеззараживание предусматривает дегазацию ХОВ и санитарную обработку людей. *Дегазация (обеззараживание)* — уничтожение (нейтрализация) ХОВ и СДЯВ или их удаление с поверхности

таким образом, чтобы зараженность снизилась до допустимой нормы или исчезла полностью. Известно немало способов дегазации, но чаще всего прибегают к механическому, физическому или химическому способу.

Наибольшее распространение нашел химический способ дегазации, основанный на применении веществ окисляющего и хлорирующего действия — хлорной извести, гашеной извести и др.

Дегазация территории — трудоемкий процесс, поэтому, как правило, сначала обеззараживают не всю площадь, а только те места, где возможно передвижение людей, животных и техники. Остальные участки обносят знаками ограждения.

Санитарная обработка людей может быть частичной или полной. Частичная обработка, как правило, проводится непосредственно в зоне (очаге) заражения или сразу после выхода оттуда. При этом каждый самостоятельно обезвреживает ХОВ, попавшие на открытые участки кожи, одежду, обувь и средства защиты. Частичная санитарная обработка не обеспечивает полного обеззараживания и тем самым не гарантирует людям защиту от поражения ХОВ. Поэтому при первой возможности производят полную санитарную обработку.

При полной обработке все тело обмывается теплой водой с мылом и мочалкой, обязательно меняются белье и одежда. Проводится обработка на стационарных обмывочных пунктах, в банях, душевых павильонах или на специально разворачиваемых обмывочных площадках и пунктах специальной обработки (ПуСО).

В управлениях по делам ГО и ЧС административно-территориальных единиц Российской Федерации, подведомственная территория которых отнесена к химически опасной, разрабатываются планы защиты населения при авариях на ХОО. В планах защиты населения предусматривается дифференцированный подход к организации противохимической защиты с учетом характера возможных аварий, потенциальных величин выбросов ХОВ и размеров зон химического загрязнения.

2.5. СРЕДСТВА КОЛЛЕКТИВНОЙ И ИНДИВИДУАЛЬНОЙ ЗАЩИТЫ НАСЕЛЕНИЯ В ЧРЕЗВЫЧАЙНЫХ СИТУАЦИЯХ

Один из наиболее надежных способов защиты населения от воздействия ХОВ при авариях на ХОО, от РВ при неполадках на АЭС и других РОО, во время стихийных бедствий (бурь, ураганов,

смерчей, снежных заносов), а также в случае применения современных средств массового поражения — это укрытие в защитных сооружениях. К ним относят **убежища** и **противорадиационные укрытия (ПРУ)**, кроме того, применяются и простейшие укрытия.

Защитные сооружения по месту расположения могут быть встроенными (расположенными в подвалах и цокольных этажах зданий и сооружений) и отдельно стоящими (вне зданий и соору-



Рис. 2.9. Убежище гражданской обороны:

а — аварийный выход в разрезе; б — планировка убежища: 1 — защитно-герметические двери; 2 — шлюзовые камеры; 3 — санитарно-бытовые отсеки; 4 — основное помещение; 5 — аварийный выход; 6 — фильтровентиляционный отсек; 7 — медицинский пункт; 8 — кладовая для продуктов и запаса воды

жений). Размещают их как можно ближе к месту работы или проживания людей.

Вместимость убежища определяется числом мест для сидения и лежания: малые — до 600, средние — от 600 до 2 тыс. и большие — свыше 2 тыс.

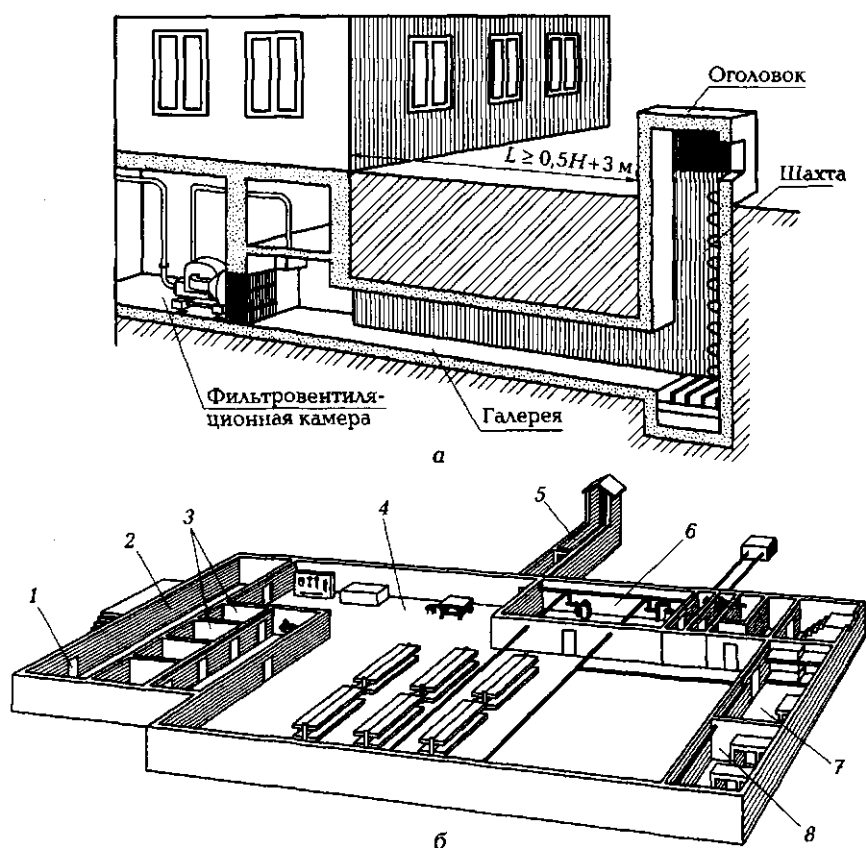
Убежища (рис. 2.9) характеризуются наличием прочных стен, перекрытий и дверей, герметичных конструкций и фильтровентиляционных устройств. Все это создает благоприятные условия для нахождения в них людей в течение нескольких суток. Не менее надежными делаются входы и выходы, а на случай их завала — аварийные выходы (лазы).

Система воздушноснабжения обеспечивает людей не только необходимым количеством воздуха, но придает ему нужную температуру, влажность и газовый состав. Во всех убежищах предусматривается два режима вентиляции: *очистной* — наружный воздух очищается от пыли; *фильтровентиляция* — воздух пропускается через фильтры-поглотители, где очищается от всех вредных примесей, веществ и пыли. Если убежище расположено в пожароопасном месте (например, нефтеперерабатывающее предприятие) или в районе возможной загазованности ХОВ, предусматривается и третий режим — *изоляция и регенерация* (восстановление газового состава, как это делается на подводных лодках).

Система водоснабжения убежища обеспечивает людей водой для питья и гигиенических нужд от наружной водопроводной сети. На случай выхода водопровода из строя предусматривается аварийный запас питьевой воды из расчета 3 л/сут на человека или артезианская скважина. Каждое защитное сооружение имеет санузел и систему канализации, позволяющую отводить фекальные воды, а также систему отопления.

В убежищах создается запас продуктов питания из расчета не менее чем на двое суток для каждого укрываемого. Каждое убежище должно иметь телефонную связь с пунктом управления своего предприятия и громкоговорители радиотрансляции, подключенные к городской или местной сети радиовещания.

Укрывающимся в убежище людям должны обеспечиваться необходимые санитарно-гигиенические условия: содержание углекислого газа в воздухе — не более 1%; влажность — не более 70%; температура — не выше 23 °С. В помещении (отсеках) убежища, где находятся люди, устанавливаются двухъярусные или трехъярусные скамьи (нары): нижние — для сидения, верхние — для лежания (они должны составлять не менее 20 % общего коли-

чества мест в убежище при двухъярусном расположении нар и 30 % — при трехъярусном).

Все убежища обозначаются специальными знаками, которые располагаются на видном месте у входа или на наружной двери. Маршруты движения к убежищу обозначаются указателями. Знаки и указатели окрашиваются в белый цвет, надписи делаются черной краской. На знаке указывается номер убежища, кому принадлежит, у кого ключи (должность, место работы, телефон).

Быстровозводимые убежища (БВУ) строятся в короткие сроки (в течение нескольких суток) из железобетонных сборных конструкций, а иногда из лесоматериалов. Вместимость их, как правило, небольшая — от 30 до 200 чел.

Противорадиационные укрытия (ПРУ) используются главным образом для защиты от радиоактивного заражения населения сельской местности и небольших городов и возводятся (приспосабливаются) только в предвидении чрезвычайных ситуаций или возникновения угрозы вооруженного конфликта. Устраивать их возможно в подвалах, цокольных и первых этажах зданий, в сооружениях хозяйственного назначения — погребах, подпольях, овощехранилищах.

Средствами индивидуальной защиты органов дыхания являются фильтрующие (общевойсковые, гражданские, детские, промышленные) и изолирующие противогазы, респираторы, кроме того, ватно-марлевые повязки и противопылевые тканевые маски (простейшие средства). Средствами защиты кожи являются изолирующие костюмы (комбинезоны, комплекты), защитно-фильтрующая одежда (простейшие средства).

К гражданским противогазам относятся фильтрующие противогазы ГП-5 (ГП-5М) и ГП-7 (ГП-7В), получившие наибольшее распространение.

Гражданский противогаз ГП-7 — средство индивидуальной защиты органов дыхания, глаз и лица. Он надежно оберегает человека от воздействия отравляющих ядовитых веществ, радиоактивной пыли и бактериальных средств. Противогаз состоит из фильтрующе-поглощающей коробки ГП-7к, лицевой части — маски (МГП), незапотевающих пленок, утеплительных манжет, защитного трикотажного чехла и сумки.

Маски МГП изготавливают трех размеров; состоят из маски объемного типа с «независимым» обтюратором, очкового узла, переговорного устройства, узлов клапана вдоха и выдоха, обтекателя, наголовника и прижимных колец для закрепления незапотевающих пленок. «Независимый» обтюратор представляет собой

полосу тонкой резины и служит для создания надежной герметизации лицевой части на голове.

Противогаз ГП-7В отличается от ГП-7 наличием устройства для приема воды непосредственно в зоне заражения.

В целях расширения возможностей противогазов по защите от ХОВ для них введены дополнительные патроны (ДПГ-1 и ДПГ-3). Противогазы ГП-7, ПДФ-2Д и ПДФ-2Ш, укомплектованные фильтрующе-поглощающей коробкой ГП-7к, можно применять для защиты от радионуклидов йода и его органических соединений.

В настоящее время новейшим является промышленный фильтрующий модульный противогаз ППФМ-92. В комплект противогаза входят шлем-маска ШМП-1 (ШМ-62у) или промышленная панорамная маска ППМ-88, один или два поглощающих элемента и фильтрующий элемент. Один поглощающий элемент крепится непосредственно к маске, два (или вместе с дополнительным фильтрующим элементом) поглощающих элемента соединяются с маской через гофрированный шланг.

Поглощающие элементы выполнены в виде цилиндрических коробок, имеют маркировку (А, В, Г, К, КД, С) и разные цвета. Каждая марка поглощающего элемента предназначена для защиты от определенного вида ХОВ. Коробка с фильтрующим элементом имеет белую окраску. Поглощающие элементы могут быть смонтированы в различной комбинации, например:

- А + С — защита от органических паров и оксидов азота;
- В + К — защита от кислых газов и паров, аммиака и т.д.

Панорамная маска в отличие от шлема-маски противогаза ГП-7 более комфортна и значительно улучшает поле обзора, что немаловажно для работы в очаге возгорания или зоне ЧС.

Респираторы — облегченное средство защиты органов дыхания от загрязнений воздушной среды. Респираторы выпускаются двух типов. К первому типу относятся респираторы, у которых полумаска и фильтрующий элемент одновременно служат и лицевой частью. В респираторах второго типа вдыхаемый воздух очищается в фильтрующих патронах, присоединяемых к полумаске.

Когда нет ни противогаза, ни респиратора, можно воспользоваться простейшими средствами защиты органов дыхания — ватно-марлевой повязкой и противопыльной тканевой маской (ПТМ). Следует помнить, что от многих ХОВ они не защищают. Ватно-марлевую (марлевую) повязку при использовании накладывают на лицо так, чтобы ее нижний край полностью закрывал подбородок, а верхний доходил до глазных впадин. При этом повязка

должна плотно прилегать ко рту и к носу. Для защиты глаз используют противопылевые очки.

Средства защиты кожи предназначены для предохранения людей от воздействия сильнодействующих ядовитых, отравляющих, радиоактивных веществ и бактериальных средств. Все они подразделяются на специальные и простейшие (подручные). В свою очередь специальные подразделяются на изолирующие (воздухонепроницаемые) и фильтрующие (воздухопроницаемые). Специальные средства защиты предназначены для проведения спасательных работ на территории ЧС. Простейшие средства защиты кожи позволяют преодолевать зараженные участки местности, выходить из зон, где произошел разлив или выброс ХОВ.

Спецодежда изолирующего типа изготавливается из таких материалов, которые не пропускают ни капли, ни пары ядовитых веществ, обеспечивают необходимую герметичность и благодаря этому защищают человека.

Конструктивно эти средства защиты, как правило, выполнены в виде курток с капюшонами, полукombineзонов и комбинезонов (рис. 2.10). В надетом виде обеспечивают значительные зоны перекрытия мест сочленения различных элементов.



Рис. 2.10. Легкий защитный костюм Л-1 из прорезиненной ткани:
1 — брюки с чулками; 2 — подшлемник; 3 — куртка с капюшоном; 4 — перчатки

Невоенизированные формирования ГО на объектах экономики, части и соединения ГО, химических войск, другие спецподразделения Вооруженных Сил имеют такие изолирующие средства защиты кожи, как общевойсковой защитный комплект, легкий защитный костюм Л-1, защитный комбинезон. Все изолирующие и фильтрующие средства применяются только в комплекте с фильтрующими противогазами.

В качестве простейших средств защиты кожи человека может быть использована производственная одежда: куртки, брюки, комбинезоны, халаты с капюшонами, сшитые в большинстве случаев из брезента, огнезащитной или прорезиненной ткани, грубого сукна. Они способны не только предохранять кожу от попадания радиоактивных веществ при авариях на АЭС и других РОО, но и от капель, паров капельно-жидких ХОВ зимой до 1 ч, летом — до 30 мин.

Из предметов бытовой одежды наиболее пригодны для этих целей плащи и накидки из прорезиненной ткани или ткани, покрытой хлорвиниловой пленкой. Защиту могут обеспечить также пальто из кожи, грубого сукна или драпа. Защиту ног лучше всего осуществляют резиновые сапоги, боты, галоши, которые защищают от капельно-жидких ХОВ до 3...6 ч.

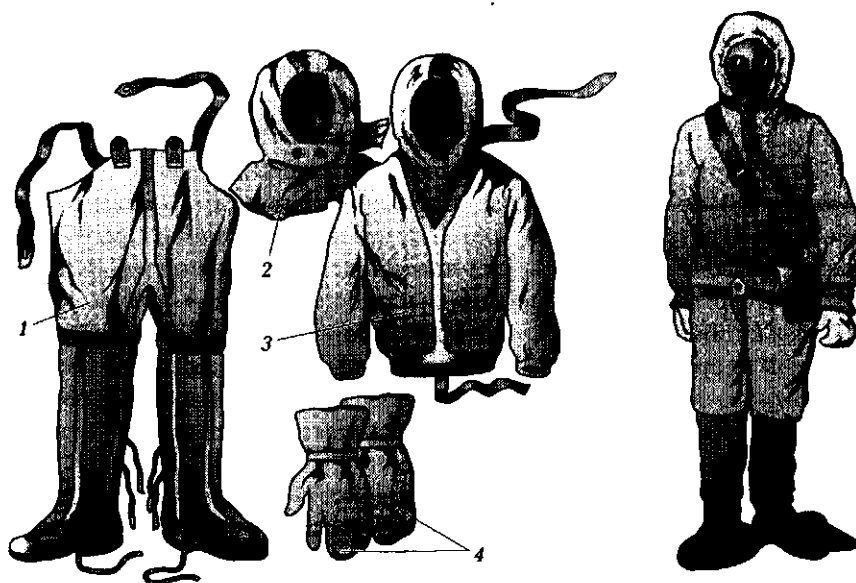
2.6. МЕРЫ ПРОТИВОДЕЙСТВИЯ ТЕРРОРИЗМУ И ОБЕСПЕЧЕНИЯ ЗАЩИЩЕННОСТИ НАСЕЛЕНИЯ ОТ ТЕРАКТОВ

Защита от терроризма в Российской Федерации сегодня является одной из острейших проблем и важнейшим приоритетом обеспечения национальной, общественной и личной безопасности граждан. Основные принципы противодействия терроризму, правовые и организационные основы профилактики терроризма и борьбы с ним, минимизации и (или) ликвидации последствий проявлений терроризма, а также правовые и организационные основы применения Вооруженных Сил Российской Федерации в борьбе с терроризмом установлены в Федеральном законе «О противодействии терроризму».

К основным принципам противодействия терроризму в Российской Федерации закон относит следующее:

- приоритет защиты прав и законных интересов лиц, подвергающихся террористической опасности;
- неотвратимость наказания за осуществление террористической деятельности;

- системность и комплексное использование политических, информационно-пропагандистских, социально-экономических, правовых, специальных и иных мер противодействия терроризму;
- сотрудничество государства с общественными и религиозными объединениями, международными и иными организациями, гражданами в противодействии терроризму;
- приоритет мер предупреждения терроризма;
- сочетание гласных и негласных методов противодействия терроризму;
- недопустимость политических уступок террористам;
- соразмерность мер противодействия терроризму степени террористической активности.

Под противодействием терроризму закон понимает такую деятельность органов государственной власти и органов местного самоуправления, которая включает в себя:

- предупреждение терроризма, в том числе выявление и последующее устранение причин и условий, способствующих совершению террористических актов;
- борьбу с терроризмом (выявление, предупреждение, пресечение, раскрытие и расследование террористических актов);
- минимизацию и (или) ликвидацию последствий проявлений терроризма.

В противодействии терроризму основной объем работы ложится на правоохранительные структуры и Вооруженные Силы Российской Федерации (рис. 2.11). Одним из мероприятий борьбы с террористическими организациями является проведение силовыми структурами *контртеррористических операций*.

Под такими операциями понимается комплекс специальных, оперативно-боевых, войсковых и иных мероприятий с применением боевой техники, оружия и специальных средств по пресечению террористического акта, обезвреживанию террористов, обеспечению безопасности физических лиц, организаций и учреждений, а также по минимизации последствий террористического акта. К ним относятся ликвидация бандформирований, закрытие маршрутов снабжения террористов оружием, взрывчаткой, ХОВ и т. п., освобождение заложников и др.

Одними из привлекательных для террористов объектов являются учебные заведения. Противодействие терроризму в образовательных учреждениях должно основываться на следующих принципах:



Рис. 2.11. Задачи Вооруженных Сил Российской Федерации по противодействию терроризму

- комплексности защиты (обеспечение безопасности учащихся и персонала, материальных и финансовых ресурсов от возможных угроз всеми доступными законными средствами, методами и мероприятиями);
- своевременности и упреждения (разработка мер защиты и предупреждения потенциальных ЧС на основе предварительного анализа угроз);
- временной и пространственной непрерывности защиты (функционирование системы безопасности должно исключать возможность обхода злоумышленниками защитных мер и проникновения на территорию защищаемого объекта);
- обоснованности и экономической целесообразности (применяемые в системе защиты методы, приемы, силы и средства должны обеспечивать требуемый уровень защиты, а затраты на ее функционирование должны быть меньше расчетной величины материального ущерба, который может быть нанесен объекту в результате теракта).

Личная безопасность граждан в условиях, когда в населенном пункте, где проживает, учится и (или) работает человек, не исключается возможность проведения террористических акций, повышается при выполнении ряда обязательных правил поведения:

1. В случае возникновения подозрительной ситуации (неадекватное поведение отдельных людей, безнадзорный предмет, оставленный в общественном месте или салоне общественного транспорта, оставленные вблизи общественных зданий подозрительные автомобили) следует:

- незамедлительно сообщить об этом сотрудникам правоохранительных органов;
- не пользоваться мобильным телефоном вблизи подозрительного предмета;
- не пытаться самостоятельно вскрывать подозрительный предмет;
- не пытаться самостоятельно задерживать подозрительного вам человека;
- как можно быстрее покинуть территорию, ситуация на которой вам показалась подозрительной.

2. В случае получения угрозы теракта по телефону необходимо:

- постараться запомнить или записать максимально возможную информацию о потенциальном преступнике, параметрах телефонного сообщения, существовании угрозы и условиях ее реализации;

- передать полученную информацию в правоохранительные органы.
3. При попадании в заложники:
- постарайтесь не паниковать, не показывать свой страх похитителям;
 - проявите волю и терпение;
 - внешне не проявляйте враждебности по отношению к похитителям, не провоцируйте их на неадекватные агрессивные действия, на реализацию угрозы уничтожения заложников;
 - не пытайтесь разоружить бандитов, не пытайтесь убедить их сложить оружие и сдаться;
 - не пытайтесь незаметно от захватчиков разговаривать между собой или пользоваться мобильным телефоном;
 - не верьте преступникам, помните: ваша жизнь их интересует только в той мере, в какой это необходимо для переговоров с властями;
 - при проведении специальными службами силового варианта освобождения заложников, чтобы не оказаться жертвой штурма, лягте на пол (на землю), закройте голову руками и ждите окончания операции.

КОНТРОЛЬНЫЕ ВОПРОСЫ

1. Назовите виды защитных мероприятий в зависимости от времени их проведения.
2. Назовите виды защитных мероприятий в зависимости от их характера.
3. Какие защитные мероприятия относятся к оперативным?
4. Как должно быть организовано оповещение населения о ЧС?
5. Какие сигналы приняты в качестве оповещающих о ЧС?
6. На кого возложены функции оповещения населения о ЧС?
7. Что необходимо предпринять, услышав сигнал сирены «Внимание всем»?
8. Какие факторы определяют вид эвакуации работников предприятий и населения?
9. Какие мероприятия должен содержать план эвакуации работников предприятия?
10. Что предусматривает план эвакуации населения из зоны ЧС?
11. Сформулируйте принципиальные различия в проведении эвакуации работников предприятия и населения при возникновении угрозы возникновения ЧС в городе.

12. Назовите способы прекращения горения, используемые при тушении пожаров.
13. Какие типы огнетушителей вам известны?
14. Какие типы огнетушителей можно использовать для тушения электроустановок, находящихся под напряжением?
15. Чем отличается спринклерная установка пожаротушения от дренчерной?
16. Что представляет собой противопожарный режим на предприятии?
17. На каких методах измерения радиоактивности основаны дозиметрические приборы?
18. В чем сущность дезактивации территории и какие мероприятия при этом проводятся?
19. Какие способы дезактивации территории вы знаете?
20. Как осуществляются частичная и полная дезактивация одежды, обуви и индивидуальных средств защиты населения, выходящего из зоны радиоактивного загрязнения?
21. Какие виды противохимической защиты населения вы знаете? В чем их отличие?
22. Какие способы применяются для уменьшения скорости испарения ХОВ с открытой поверхности?
23. Как осуществляется дегазация загрязненной территории?
24. Как осуществляется санитарная обработка людей, вышедших из зоны (очага) химического заражения территории?
25. Назовите виды защитных сооружений и их принципиальные отличия.
26. Как обеспечивается снабжение людей чистым воздухом в защитных сооружениях?
27. Как устроено защитное убежище?
28. Какие виды противогазов используются для защиты населения при ЧС?
29. Назовите средства индивидуальной защиты, предназначенные для населения при ЧС.
30. Назовите основные принципы борьбы с терроризмом, принятые в Российской Федерации.
31. Как следует себя вести при обнаружении подозрительного предмета в общественном месте?
32. Что следует сделать при получении угрозы теракта по телефону?
33. Назовите правила поведения человека, попавшего в заложники.

ОРГАНИЗАЦИОННЫЕ И ПРАВОВЫЕ ОСНОВЫ ОБЕСПЕЧЕНИЯ БЕЗОПАСНОСТИ ЖИЗНЕДЕЯТЕЛЬНОСТИ В ЧРЕЗВЫЧАЙНЫХ СИТУАЦИЯХ

3.1. УСТОЙЧИВОСТЬ РАБОТЫ ОБЪЕКТОВ ЭКОНОМИКИ В ЧРЕЗВЫЧАЙНЫХ СИТУАЦИЯХ

Под *устойчивостью объектов экономики* (предприятий), связанных с материальным производством, понимается способность:

- материально-технической базы (зданий, сооружений, коммунально-энергетических сетей, станочного парка, автотранспорта и др.) противостоять воздействию негативных факторов ЧС;
- производить в необходимых объемах установленную номенклатуру продукции и осуществлять декларированные виды экономической деятельности в условиях ЧС;
- в кратчайшие сроки после ликвидации ЧС восстанавливать предситуационное состояние.

Для объектов экономики (учреждения), не связанных с материальным производством, *устойчивость* заключается в способности выполнять свои функции в условиях ЧС.

На *устойчивость объектов* в комплексе влияет множество факторов, в том числе:

- район расположения объекта;
- генеральная застройка предприятия;
- вид и система электроснабжения;
- применяемые в производственном процессе вещества, материалы, технологические схемы;
- наличие в структуре вспомогательных, ремонтных, строительных и других подсобных служб и подразделений;
- производственные связи объекта;

- принятые системы, способы и методы управления предприятием и др.

Устойчивость объекта закладывается на стадиях проектирования и строительства. В процессе эксплуатации предприятия необходимая устойчивость обеспечивается за счет реализации плана мероприятий, основанного на анализе и оценке устойчивости объекта в текущий момент времени. При анализе устойчивости объекта рассматриваются поражающие факторы ЧС как на самом объекте, так и на других, расположенных в пределах досягаемости предприятиях, природные опасные явления, а также негативные последствия возможных диверсий или конфликтов на национальной, религиозной и другой основе. Исследование устойчивости объекта и разработка мероприятий по ее повышению проводит объектовая комиссия по ЧС при участии инженерно-технологического персонала предприятия. Оценка устойчивости включает в себя определение:

- видов и параметров поражающих факторов, воздействие которых возможно на объект;
- воздействия ударной волны оружия массового поражения или взрыва емкости, котла или иного технического объекта;
- возможности возникновения пожаров;
- последствий потери энергоснабжения, инженерных сетей и коммуникаций;
- воздействия поражающих факторов на персонал;
- характера и тяжести воздействия вторичных поражающих факторов;
- критических условий, при которых остановка производства неизбежна, и других показателей.

После сведения поэлементного анализа устойчивости объекта в единую взаимоувязанную картину делается общее заключение и дается общая оценка устойчивости предприятия. На основании проделанной работы составляется общий план-график мероприятий по повышению устойчивости объекта в условиях ЧС. В плане указываются:

- первоочередные, текущие и перспективные мероприятия;
- объем и стоимость планируемых работ;
- источник финансирования;
- основные материалы и их количество, силы и средства для реализации мероприятий;
- ответственные исполнители;

- сроки исполнения и т.д.

Повышение устойчивости предприятий к ЧС осуществляется за счет выполнения ряда мероприятий по следующим направлениям.

Первое направление — обеспечение защиты и жизнедеятельности рабочих и служащих в условиях ЧС. К этому направлению относится:

- обеспечение оповещения производственного персонала (ПП);
- обеспечение укрытия ПП в защитных сооружениях;
- обеспечение экстренной эвакуации и рассредоточения ПП и членов их семей за счет реализации плана эвакуации;
- обеспечение ПП средствами индивидуальной защиты, приборами контроля радиационного, химического и бактериологического (РХБ) заражения;
- подготовка невоенизированных формирований к проведению спасательных и других неотложных работ, обеспечение спецтехникой и аварийно-спасательным инструментом, укомплектование средствами связи, обучения правилам проведения аварийно-спасательных работ в условиях ЧС;
- подготовка предприятия к деятельности в условиях ЧС, включающая в себя разработку режимов функционирования цехов, отделов и служб, устройство обмывочных пунктов, обеспечение оборудованием и механизмами для дегазации и дезактивации техники, зданий, обучение личного состава спецформирований правилам санитарной обработки людей, дегазации и дезактивации техники и сооружений;
- защита систем водоснабжения и продовольствия от РХБ заражения;
- организация оповещения и информации населения о ЧС, авариях и пр.;
- выполнение программ обучения ПП правилам действий в условиях ЧС.

Второе направление — обеспечение защиты основных производственных фондов. К этому направлению относится:

- выполнение профилактических мероприятий (противопожарных, противовзрывных, противоураганных, противопаводковых, от землетрясений, ливней и других бедствий);

- обеспечение устойчивости системы электроснабжения, водоснабжения, газоснабжения, а также обучение оперативно-дежурного персонала действиям в условиях ЧС;
- обеспечение возможной защиты оборудования и инструментария от воздействия факторов ЧС;
- обеспечение защиты материальных ресурсов при наступлении ЧС.

Третье направление — заблаговременная подготовка производства к устойчивой работе в условиях ЧС. К этому направлению относятся:

- подготовка технологических процессов к переходу производства в условиях ЧС;
- замена в производстве пожаро- и химически опасных веществ на безопасные, предотвращение разлива огне- и химически опасных веществ на рабочих местах, оборудование складов с горючими жидкостями аварийными сбросами, обваловка емкостей с горючими и химически опасными веществами в расчете на удержание хранящихся в них жидкостей;
- предотвращение возможности возникновения крупных пожаров;
- обеспечение высокой готовности команд пожаротушения, обеспечение средствами и техникой пожаротушения, организации взаимодействия с городскими пожарными формированиями;
- выполнение мероприятий по повышению устойчивости работы служебного транспорта;
- обеспечение безаварийной остановки технологического оборудования при возникновении ЧС, обучение персонала действиям по безопасной остановке оборудования, защита ПП, обслуживающего оборудование непрерывного цикла;
- медицинское обеспечение ПП;
- организация питания на производстве и в эвакуационных пунктах временного и длительного проживания.

Четвертое направление — подготовка предприятия к проведению спасательных и ремонтно-восстановительных работ. К этому направлению относятся:

- разработка проекта восстановления предприятия;
- мероприятия по надежному хранению материалов, инструмента, техники, проектной и технологической доку-

ментации, используемых для ремонтно-восстановительных работ;

- разработка плана проведения спасательных работ при воздействии поражающих факторов.

Пятое направление — подготовка системы управления предприятия к функционированию в условиях ЧС. К этому направлению относится:

- разработка схемы управления производством, спасательными и ремонтно-восстановительными работами в условиях ЧС;
- разработка планов взаимодействия в условиях ЧС руководства предприятия и объектовой комиссии по ГО и ЧС (КЧС) с управлением ГОЧС города;
- подготовка органов управления к переходу производства в режим ЧС.

3.2. ЕДИНАЯ ГОСУДАРСТВЕННАЯ СИСТЕМА ПРЕДУПРЕЖДЕНИЯ И ЛИКВИДАЦИИ ЧРЕЗВЫЧАЙНЫХ СИТУАЦИЙ (РСЧС)

3.2.1. Организация и функционирование РСЧС

Для современных объектов экономики, энергетики, перерабатывающей промышленности, транспорта характерна концентрация опасностей, связанная с широким использованием в больших объемах и накоплением на ограниченном пространстве атомных и химических энергоносителей, СДЯВ, способных гореть, взрываться, заражать при аварийной ситуации значительные территории и наносить значительный урон населению.

Анализ происшествий и практика действий по защите населения и ликвидации их последствий показали, что стране необходима государственная система обеспечения безопасности жизнедеятельности населения, основанная на новых подходах к решению проблем предупреждения и ликвидации последствий ЧС в мирное и военное время. Одновременно с этим система должна также сохранять сложившиеся роль, место и задачи ГО, определять направление ее развития в пределах общей концепции обеспечения защиты населения, территории и объектов.

Сущность государственной политики в области предупреждения и ликвидации ЧС представляет собой совокупность правовых и экономических норм, организационных мер, направленных на предотвращение и ликвидацию ЧС в целях защиты жизни и здоровья людей, объектов экономики и окружающей природной среды.

Эта политика проявляется в виде государственных законодательных и подзаконных актов (законы, указы Президента, постановления Правительства, положения, уставы и т. п.), долгосрочных и краткосрочных целевых программ, планов мероприятий, утверждения материальных, финансовых и людских ресурсов, определения органов управления, сил и средств и др.

Правовую основу деятельности органов и подразделений, осуществляющих защиту населения и территорий от ЧС, составляют:

- законы «О защите населения и территорий от чрезвычайных ситуаций природного и техногенного характера», «О пожарной безопасности», «О чрезвычайных ситуациях», «О промышленной безопасности опасных производственных объектов», «О гражданской обороне» и др.;
- указы Президента Российской Федерации, касающиеся функций, прав, обязанностей и других вопросов деятельности организаций, задействованных в различных мероприятиях по наблюдению за состоянием окружающей среды и контролю опасных факторов техногенного и природного характера, разведке и спасанию потерпевших, ликвидации последствий чрезвычайных ситуаций;
- Постановления Правительства Российской Федерации «О Единой государственной системе предупреждения и ликвидации чрезвычайных ситуаций», «О порядке подготовки населения в области защиты от чрезвычайных ситуаций» и др.

В группу нормативно-технической документации входят все виды нормативных актов, в том числе:

- комплекс государственных стандартов «Безопасность в чрезвычайных ситуациях» (ГОСТ БЧС);
- «Нормы радиационной безопасности»;
- «Правила пожарной безопасности в Российской Федерации»;
- «Наставление по организации и технологии ведения аварийно-спасательных и других неотложных работ при чрезвычайных ситуациях»;

- сборник Типовых инструкций по охране труда и безопасному ведению поисково-спасательных работ в условиях чрезвычайных ситуаций и др.

Реальное воплощение в жизнь новой концепции защиты населения от ЧС стало возможным с созданием Министерства чрезвычайных ситуаций (МЧС) Российской Федерации и Единой государственной системы предупреждения и ликвидации чрезвычайных ситуаций (РСЧС).

РСЧС создана в целях координации деятельности органов государственного управления Российской Федерации на всех уровнях по предотвращению и ликвидации ЧС техногенного и природного характеров. Она должна предупреждать ЧС, а в случае их возникновения в мирное и военное время — ликвидировать последствия; обеспечивать безопасность населения; защищать окружающую среду и уменьшать ущерб экономике.

РСЧС объединяет органы управления, силы и средства федеральных органов исполнительной власти, органов исполнительной власти субъектов Российской Федерации, местного самоуправления и организаций, в полномочия которых входит решение вопросов защиты населения и территорий от ЧС. РСЧС имеет пять уровней: федеральный, региональный, территориальный, местный и объектовый (рис. 3.1).

Территория Российской Федерации поделена на регионы, в которых управление силами и средствами осуществляют региональные центры МЧС России. МЧС России имеет в непосредственном подчинении специальные воинские части, Центральный автомобильный спасательный отряд (Центроспас), авиационные предприятия и Национальный корпус чрезвычайного гуманитарного реагирования.

Территориальные подсистемы РСЧС созданы в субъектах Российской Федерации в пределах их территорий и состоят из звеньев, соответствующих административно-территориальному делению этих территорий. Местные подсистемы РСЧС функционируют на уровне местного самоуправления в городских и сельских населенных пунктах.

Объектовый уровень системы РСЧС соответствует организации и управлению в рамках предприятия, организации или иного объекта экономики.

Функциональные подсистемы РСЧС создаются федеральными органами исполнительной власти для организации работ по защите населения и территорий от ЧС в сфере их деятельности и порученных им отраслях экономики. Они осуществляют наблюдение

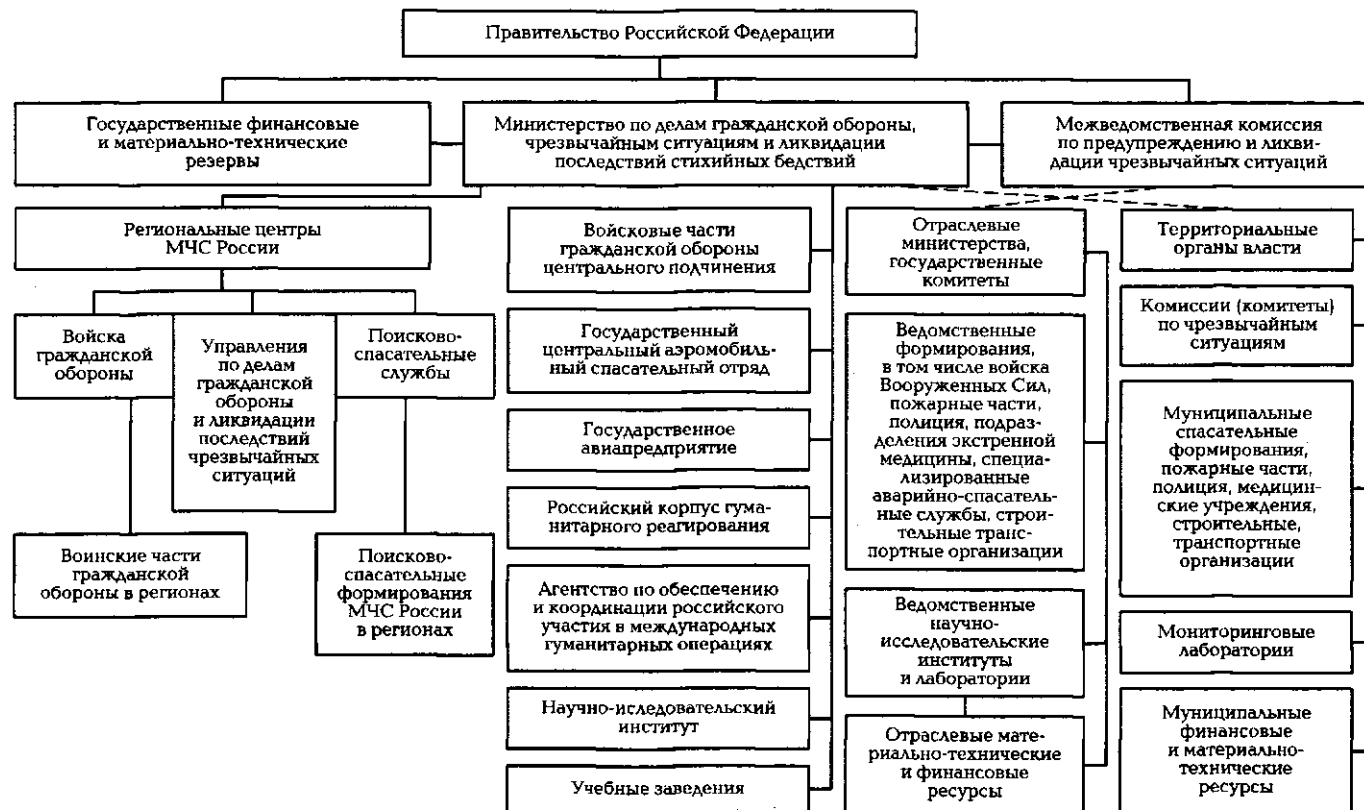

75 | Рис. 3.1. Структура РСЧС

и контроль состояния природной среды и потенциально опасных объектов, решают задачи по созданию чрезвычайных резервных фондов, защите населения, локализации и ликвидации ЧС.

Каждый уровень РСЧС имеет координирующие органы; постоянно действующие органы управления; силы и средства; системы связи, оповещения, информационного обеспечения; резервы финансовых и материальных ресурсов.

К координирующим органам РСЧС относятся:

- на федеральном уровне — Межведомственная комиссия по предупреждению и ликвидации ЧС и ведомственные комиссии по ЧС в федеральных органах исполнительной власти;
- на региональном уровне — региональные центры (РЦГОЧС);
- на территориальном и местном уровне — комиссии по ЧС (КЧС) органов исполнительной власти соответственно субъекта Российской Федерации или города (района в городе);
- на объектовом уровне — объектовые комиссии (КЧС).

В органы повседневного управления входят оперативно-дежурные службы всех уровней; дежурно-диспетчерские службы и специализированные подразделения организаций.

Основу сил и средств РСЧС на всех уровнях составляют:

а) силы и средства наблюдения и контроля в составе:

служб и организаций, осуществляющих наблюдение и контроль состояния окружающей природной среды за обстановкой на потенциально опасных объектах и прилегающих к ним территориях и анализ воздействия вредных факторов на здоровье населения;

формирований санитарно-эпидемиологического надзора;

ветеринарной службы;

служб наблюдения и лабораторного контроля за качеством пищевого сырья и продуктов питания;

геофизической службы, оперативных групп постоянной готовности по гидрометеорологии и мониторингу окружающей среды и подразделений Министерства по атомной энергии;

учреждений сети наблюдения и лабораторного контроля гражданской обороны;

б) силы и средства ликвидации чрезвычайных ситуаций в составе:

военизированных и невоенизированных противопожарных, поисковых, аварийно-спасательных, аварийно-восстановитель-

ных, восстановительных и аварийно-технических формирований федеральных органов исполнительной власти; формирований и учреждений Всероссийской службы медицины катастроф; формирований ветеринарной службы и службы защиты растений; военизированных служб по активному воздействию на гидрометеорологические процессы; формирований гражданской обороны территориального, местного и объектового уровней; специально подготовленных сил и средств Войск гражданской обороны, других войск и воинских формирований, предназначенных для ликвидации чрезвычайных ситуаций; аварийно-технических центров Министерства по атомной энергии; формирований горно-спасательной службы; служб поискового и аварийно-спасательного обеспечения полетов гражданской авиации; восстановительных и пожарных поездов; аварийно-спасательных служб и формирований службы морского и речного флота других федеральных органов исполнительной власти.

Одной из важных составляющих сил постоянной готовности РСЧС является поисково-спасательная служба (ПСС). Региональные ПСС — это самостоятельные формирования, состоящие из органов управления, поисково-спасательных отрядов и подразделений обеспечения. Перед службами поставлены такие основные задачи, как проведение поисково-спасательных работ и оказание помощи людям в чрезвычайных ситуациях (кроме случаев заражения местности радиоактивными веществами), оказание пострадавшим первой медицинской помощи и их эвакуация в лечебные учреждения, профилактические мероприятия, направленные на снижение или устранение опасности для жизни и здоровья граждан. Отряды службы весьма мобильны. Сегодня они способны в период от 15 мин до 2 ч после поступления сигнала выдвинуться в район чрезвычайной ситуации с необходимыми инструментом, оборудованием, снаряжением и по прибытии туда немедленно приступить к выполнению задач.

Эти службы так же ведут значительную работу среди населения по профилактике несчастных случаев. Среди этих акций — патрулирование потенциально опасных районов, разъяснение людям правил поведения в экстремальных ситуациях, приемов и спо-

собов выживания, а также оказание первой медицинской помощи, консультации туристских групп, организация школ, семинаров, обеспечение безопасности проведения различных соревнований в условиях природной среды.

Элитным подразделением быстрого реагирования МЧС России является Центроспас, который способен проводить поисково-спасательные работы при всех видах природных и техногенных катастроф. Он представляет собой комплекс специализированных служб, таких как спасательная, инженерная, связи и информации, автотранспортная, авиационного обеспечения спасательных работ, материально-технического обеспечения, а также экспедиционный госпиталь.

В МЧС России входит противопожарная служба. Ее подразделения способны не только тушить пожары, но и проводить первоочередные работы при авариях на ХОО, спасать людей и материальные ценности.

Министерство здравоохранения Российской Федерации — это одна из подсистем РСЧС. Служба оказания экстренной медицинской помощи в чрезвычайных ситуациях развертывает полевые госпитали, медицинские пункты непосредственно в районах бедствия.

Отдельные министерства имеют свои специализированные подразделения, которые ведут наблюдение и контроль обстановки на потенциально опасных объектах и прилегающих к ним территориях, осуществляют мероприятия по предотвращению и ликвидации последствий аварий и катастроф. Газоспасательные, горноспасательные, аварийно-спасательные формирования этих министерств созданы на профессиональной основе. Работы они проводят не только на своих объектах, но и на соседних предприятиях, и даже в других регионах.

Российская оборонная спортивно-техническая организация (РОСТО), став правопреемником ДОСААФ на территории Российской Федерации, учредила ассоциацию спасательных формирований. В нее входят отряды, группы добровольных спасателей (аэромобильные, парашютно-десантные, автотранспортные, подводно-технических работ, радистов).

Работа по предупреждению стихийных и техногенных катастроф строится на основе мониторинга и прогнозов, проводимых в научно-исследовательских институтах, аналитических службах и лабораториях, принадлежащих различным ведомствам.

В соответствии со схемой отслеживания ситуации и реагирования на ЧС все подсистемы РСЧС, ее силы и средства функционируют в следующих режимах:

а) повседневной деятельности — при нормальной производственной, радиационной, химической, биологической (бактериологической), сейсмической и гидрометеорологической обстановке, при отсутствии эпидемий, эпизоотий и эпифитотий;

б) повышенной готовности — при ухудшении обстановки и получении прогноза о возможности возникновения ЧС;

в) чрезвычайной ситуации — при возникновении и во время ликвидации ЧС.

Каждому режиму характерен перечень мероприятий, которые организуются и осуществляются в подсистемах и звеньях РСЧС.

3.2.2. Гражданская оборона как составляющий элемент РСЧС

Гражданская оборона (ГО) является составной частью единой государственной системы в решении проблем, возникающих при ликвидации последствий чрезвычайных ситуаций военного времени, т.е. органически входит в РСЧС как направление подготовки страны к деятельности в особых условиях военного времени.

Организация и ведение ГО — одна из важнейших функций государства, составная часть оборонного строительства, элемент национальной безопасности. В мирное время гражданская оборона своими постоянно действующими органами управления, специально уполномоченными на решение задач в области защиты населения и территорий от ЧС, органами повседневного управления РСЧС, силами и средствами наблюдения и контроля, а также силами и средствами ликвидации чрезвычайных ситуаций участвует в решении отдельных задач РСЧС.

Гражданская оборона организована в целях защиты населения и объектов от опасностей, возникающих при ведении военных действий или вследствие этих действий. Для достижения этой цели она заблаговременно, в мирное время, организует и осуществляет комплекс мероприятий для решения задач.

Гражданская оборона создана по территориально-производственному принципу на всей территории страны. Это значит, что организацию и осуществление всех ее мероприятий проводят как органы государственной власти и управления, так и министерства, ведомства, предприятия, учреждения и организации, ведающие производственной и хозяйственной деятельностью (рис. 3.2).

Общее руководство ГО в стране возложено на Председателя Правительства Российской Федерации. Он является по должности Начальником гражданской обороны Российской Федерации. Ми-



Рис. 3.2. Структура гражданской обороны Российской Федерации

нистр Российской Федерации по делам гражданской обороны, чрезвычайным ситуациям и ликвидации последствий стихийных бедствий является по должности первым заместителем Начальника гражданской обороны Российской Федерации.

Руководство ГО в республиках в составе Российской Федерации, краях, областях, автономных организациях, районах и городах, министерствах и ведомствах, учреждениях и на предприятиях независимо от форм собственности возлагается на соответствующих руководителей органов исполнительной власти, министерств, ведомств, учреждений, организаций и предприятий. Они несут персональную ответственность за организацию и осуществление мероприятий гражданской обороны, создание и обеспечение сохранности накопленных фондов индивидуальных и коллективных средств защиты и имущества, а также за подготовку и обучение населения и персонала действиям в чрезвычайных ситуациях на подведомственных территориях и объектах.

Непосредственно руководство ГО возложено на МЧС, которое отвечает за общую готовность к выполнению возложенных на нее задач и осуществляет разработку основных направлений развития и совершенствования.

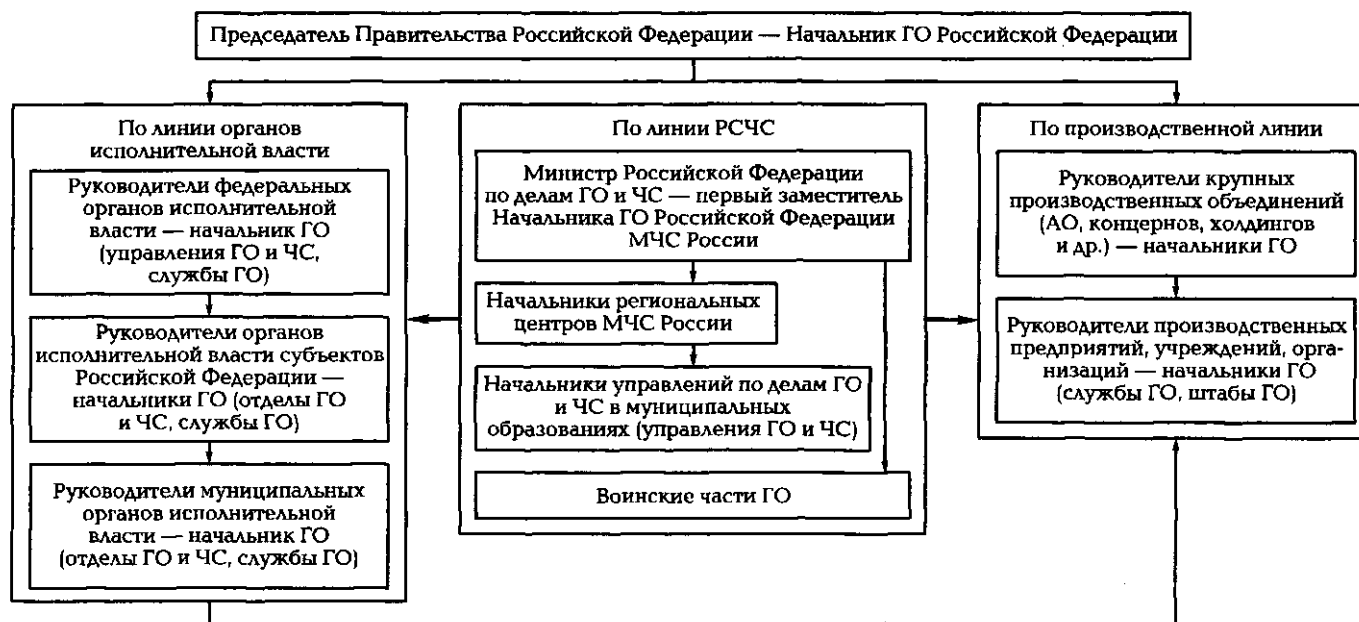
КОНТРОЛЬНЫЕ ВОПРОСЫ

1. Что понимается под устойчивостью предприятия в условиях ЧС?
2. Какие факторы следует рассматривать при оценке устойчивости предприятия в условиях ЧС?
3. Какие мероприятия (по времени их проведения) должны быть включены в план-график повышения устойчивости предприятия в условиях ЧС?
4. Что содержит план-график повышения устойчивости предприятия в условиях ЧС?
5. По каким направлениям проводятся мероприятия по повышению устойчивости предприятия в условиях ЧС?
6. Какие мероприятия входят в направление «Обеспечение защиты жизнедеятельности персонала в условиях ЧС»?
7. Какие мероприятия входят в направление «Защита основных фондов»?
8. Какие мероприятия входят в направление «Подготовка производства к функционированию в условиях ЧС»?
9. Какие мероприятия входят в направление «Проведение спасательных и аварийно-восстановительных работ»?

10. Дайте характеристику нормативно-правовой базы системы безопасности в чрезвычайных ситуациях.
11. Назовите общие принципы, на которых основана деятельность структур РСЧС по защите населения от негативных факторов ЧС.
12. Расшифруйте аббревиатуру РСЧС.
13. По каким направлениям осуществляется функционирование РСЧС?
14. Какова структура РСЧС?
15. Какие силы и средства входят в состав формирований по ликвидации ЧС?
16. Какова схема реагирования системы РСЧС на сигнал о ЧС?
17. Какова структура ГО Российской Федерации?
18. Перечислите функции и задачи ГО.

ПЕРВАЯ МЕДИЦИНСКАЯ ПОМОЩЬ ПОСТРАДАВШИМ В НЕСЧАСТНЫХ СЛУЧАЯХ НА ПРОИЗВОДСТВЕ И В ЧРЕЗВЫЧАЙНЫХ СИТУАЦИЯХ

4.1. ОБЩАЯ ХАРАКТЕРИСТИКА ПОРАЖЕНИЙ ОРГАНИЗМА ЧЕЛОВЕКА ОТ ВОЗДЕЙСТВИЯ ОПАСНЫХ ФАКТОРОВ

Опасные факторы во время чрезвычайного происшествия на производстве или в процессе динамического развития ЧС, воздействуя на людей, вызывают повреждения организма и состояния, угрожающие жизни. Классификация наиболее часто встречающихся телесных повреждений и соответствующих им состояний организма, требующих неотложной медицинской помощи, приведена на рис. 4.1, 4.2.

Переломы костей скелета, в том числе черепа. Травматическим переломом называется нарушение анатомической целостности кости под воздействием мощного механического импульса, приложенного к определенному участку кости. Классификация наиболее часто встречающихся переломов различного вида ЧС приведена на рис. 4.3.

Переломы, как правило, сопровождаются внутренним кровоизлиянием или наружным кровотечением. Открытые переломы (с повреждением кожи в месте перелома, внешним кровотечением и выходом наружу отломков кости) наиболее опасны, так как имеется большая возможность инфицирования раны и костной ткани.

Характерными признаками переломов являются:

- сильная припухлость и кровоподтек;
- резкая боль при любом движении и нагрузке, приложенной на конечность или на место травмы;
- неестественное положение конечности, изменение формы и нарушение ее функции (при переломах конечностей).



Рис. 4.1. Классификация телесных повреждений, вызванных опасными факторами производства и ЧС



Рис. 4.2. Классификация состояний пострадавших при НС и в ЧС, требующих неотложной медицинской помощи

Переломы позвоночника относятся к наиболее тяжелым травмам в связи с тем, что даже небольшое смещение отломков костей может привести к повреждению спинного мозга и, как следствие, к параличу конечностей или смерти.

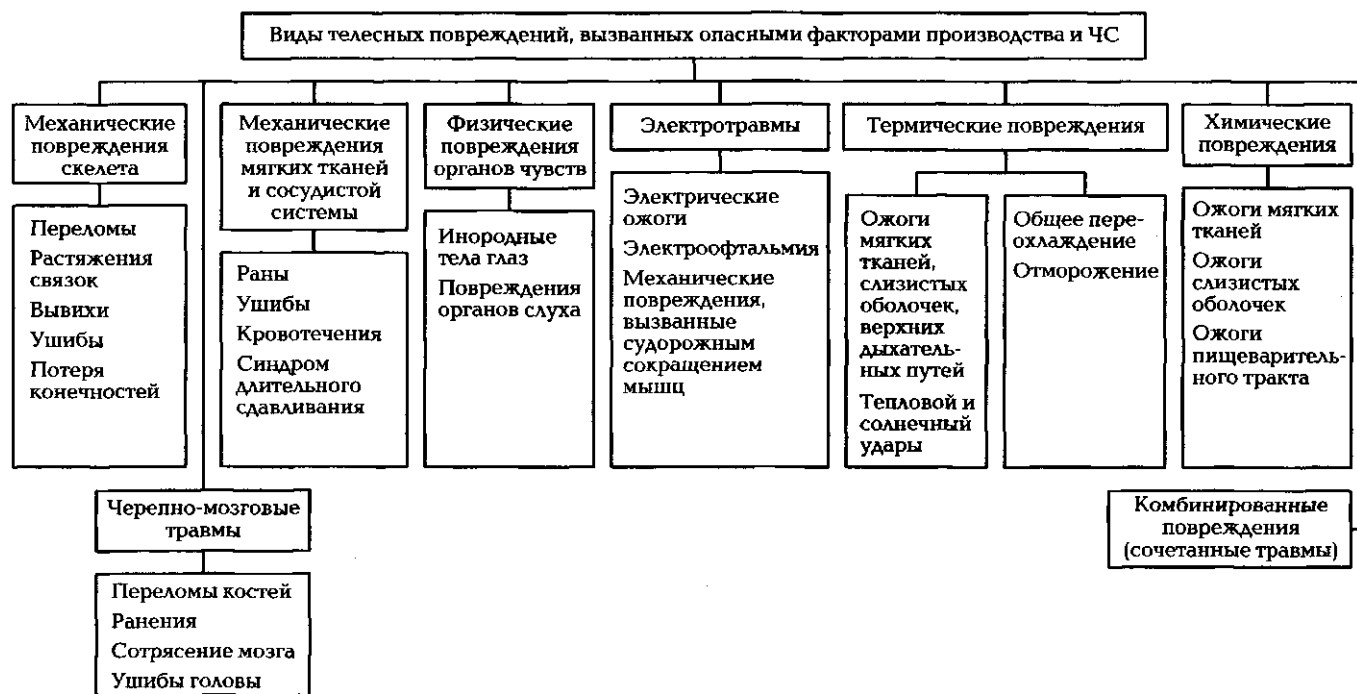
Перелом костей черепа является наиболее опасной для жизни травмой, так как она связана с повреждением мозговой ткани. Для такого перелома характерным является нарушение сознания, нарушение дыхания, кровотечение из носовых ходов и ушей, рвота, непроизвольное мочеиспускание.

Вывих — это смещение концов костей в суставах относительно друг друга с нарушением суставной сумки. Вывих чаще всего случается в плечевом, реже в тазобедренном, голеностопном и локтевом суставах в результате неудачного падения или ушиба; характеризуется сильной болью, неподвижностью сустава, изменением его формы.

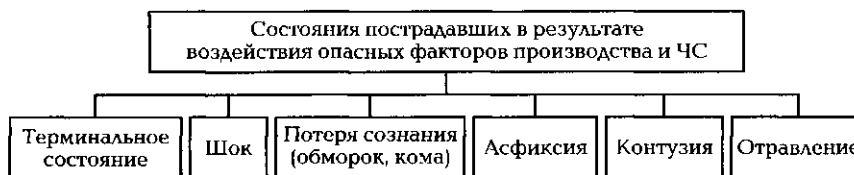
Сотрясение головного мозга и ушиб головного мозга относятся к травматическому повреждению головы тупым предметом, проявляющиеся в кратковременном нарушении функций головного мозга. Они характеризуются кратковременной потерей сознания. Возникает сильная головная боль, тошнота (возможна рвота), головокружение, слабость и шум в ушах. Возможна ретроградная амнезия, проявляющаяся в том, что пострадавший не помнит момента получения травмы и, как правило, не может точно сказать, нарушалось ли у него сознание и надолго ли. Наряду с кратковременной потерей сознания при тяжелой черепно-мозговой травме возможно развитие предкоматозных состояний и переход в кому.

Раны и кровотечения. К ранам относятся нарушения целостности кожных покровов, вызванные механическим воздействием внешних предметов на человека.

Раны, полученные в НС и ЧС, в зависимости от ранящего предмета подразделяют на колотые, резаные, рубленые, ушибленные,



Рис. 4.3. Классификация переломов костей скелета

рвано-ушибленные и огнестрельные. Опасность колотых ран заключается в том, что ранящий предмет при небольших внешних повреждениях кожи может глубоко проникать в организм, повреждать внутренние органы и вызывать обильное внутреннее кровотечение. Для резаных и рубленых ран характерно сильное внешнее кровотечение. По отношению к другим ранам резаные раны менее всего инфицированы, а рубленые, так же, как и ушибленные, сопровождаются размозжением окружающих мягких тканей. Для ушибленных и рвано-ушибленных ран характерны большая поверхность повреждения кожи и сильное загрязнение раны. Огнестрельные раны могут быть проникающими в область внутренних органов или поверхностными, сквозными или слепыми (пуля или дробь остается внутри тела), разрушающими только мягкие ткани или дополнительно сосудистую систему, кости скелета или черепа. Все огнестрельные раны инфицированы, но проникающие ранения особенно опасны не только из-за повреждения внутренних органов, но и из-за попадания во внутренние полости организма (особенно в брюшную полость) инфекции, что вызывает гнойное воспаление.

Кровотечение возникает вследствие нарушения целостности кровеносных сосудов. В зависимости от того, какой кровеносный сосуд поврежден, различают следующие виды кровотечений: артериальное, венозное, капиллярное и смешанное. При артериальном кровотечении кровь алого цвета из раны бьет пульсирующим фонтанчиком в ритме сердечных сокращений. При этом кровотечении обескровливание организма может наступить чрезвычайно быстро, поэтому кровоостанавливающие мероприятия должны проводиться незамедлительно.

При венозном кровотечении кровь темно-вишневого цвета из раны вытекает медленной равномерной струей. Повреждение крупной вены вызывает истечение крови пульсирующей струей в ритме дыхания. При поражении крупных венозных сосудов шеи, грудной клетки, лица или предплечья имеется опасность попадания в них воздуха при вдохе, что приводит к смертельной эмболии (закупорке сосудов пузырьками воздуха).

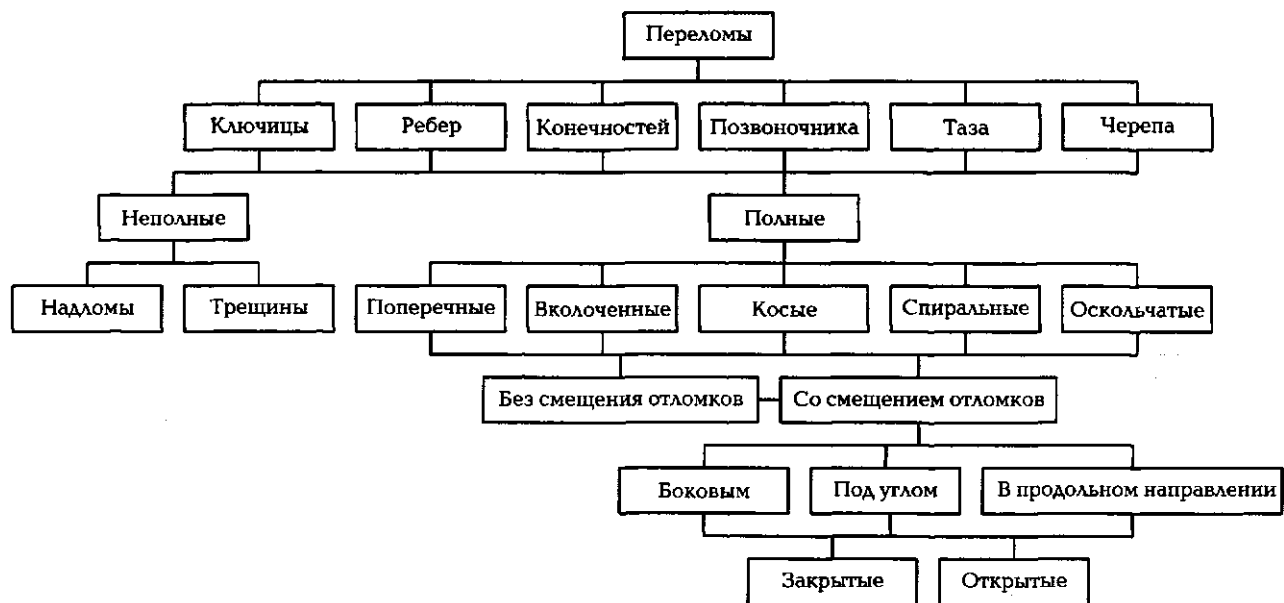
Капиллярное кровотечение характеризуется тем, что кровь просачивается мелкими каплями из поврежденных тканей, как из губки. Для смешанного кровотечения характерны признаки всех видов кровотечений.

При кровопотере пострадавший ощущает слабость, головокружение, сухость во рту, жажду. Большая потеря крови вызывает обморок и при неоказании скорой медицинской помощи смерть.

Синдром длительного сдавливания. В результате землетрясения, взрывов, оползней и других ЧС человек может оказаться под завалом зданий или грунта в течение достаточно длительного времени, при этом его конечности оказываются сдавленными обломками строительных конструкций. Первичные болевые ощущения постепенно притупляются и человек перестает их ощущать. Состояние пострадавшего на первый взгляд выглядит достаточно удовлетворительным даже после длительного заточения. Однако, после высвобождения пострадавшего из-под завалов, его состояние может резко ухудшиться — резко падает артериальное давление, происходит потеря сознания, непроизвольное мочеиспускание.

Это ухудшение является следствием проявления синдрома длительного сдавливания мягких тканей, как результата выброса в кровь миоглобина и других токсичных продуктов, образовавшихся при некробиотических изменениях (омертвлении) в сдавленных тканях. Миоглобин оседает в почках, что приводит к почечной блокаде и тяжелой почечной недостаточности. Смерть пострадавшего может наступить в течение 7—10 дней после его извлечения из-под завала. По результатам негативного воздействия синдром имеет по классификации четыре степени тяжести.

Все физические (механические) травмы вызывают состояние пострадавшего различной степени тяжести и в соответствии с этим критерием подразделяются на соответствующие классы — от легких травм до травм, не совместимых с жизнью.

Электротравма — результат воздействия на человека электрического тока и (или) электрической дуги. Электрический ток, проходя через тело человека, производит термическое, электролитическое (биохимическое) и механическое (биологическое) воздействие, а электрическая дуга — термическое, световое и ультрафиолетовое воздействие.

Первая медицинская помощь на месте происшествия оказывается при следующих электрических травмах:

- электрические ожоги (токовые или контактные, дуговые или комбинированные);
- механические повреждения кровеносных сосудов, нервных волокон, вывихи суставов, переломы костей, вызванные судорожными сокращениями мышц;
- электроофтальмия — воспаление наружных слизистых оболочек глаз и возможное, что наиболее опасно, повреждение роговой оболочки вследствие ультрафиолетового излучения токовой дуги;

- электрические удары — процесс судорожного возбуждения мышечных тканей организма под действием электрического тока.

Тяжесть поражения человека электрическим током зависит от множества факторов, к которым относятся величина силы тока, путь (петля) тока, сопротивление тела, длительность нахождения под током, параметры внешней среды и др.

Термические ожоги — одни из наиболее часто случающихся разновидностей травматических повреждений. Они возникают вследствие попадания на тело горячей жидкости, пламени или соприкосновения кожи с раскаленными предметами. В зависимости от температуры, длительности воздействия на кожу обжигающей среды (предмета) и площади поражения тела образуются ожоги разной степени.

Течение и тяжесть ожогов, а также время выздоровления зависят от происхождения ожога и площади пораженной поверхности, особенностей оказания первой помощи пострадавшему и многих других обстоятельств. Наиболее тяжело протекают ожоги, вызванные пламенем.

Во время пожаров люди, находящиеся в зоне горения, получают ожоги дыхательных путей. Эти ожоги носят, как правило, сочетанный характер, так как одновременно с термическим воздействием на дыхательные пути действуют химические продукты неполного горения.

Химические ожоги представляют собой повреждения кожного покрова, глаз, дыхательной системы и пищеварительного тракта ХОВ, кислотами, щелочами и другими химическими веществами, произошедшими во время НС на производстве или в ЧС. Химические вещества, попадая на кожу, вызывают некроз (омертвление) тканей, «всасываются» через поврежденную поверхность в кровеносную систему и оказывают токсичное действие. При попадании химических веществ на слизистые оболочки происходит их воспаление и разрушение (язвенные образования).

Солнечный и тепловой удары. Перегревание головы на солнце может привести к солнечному удару. Первые признаки — покраснение лица и сильные головные боли. Затем появляется тошнота, головокружение, потемнение в глазах и, наконец, рвота. Человек впадает в бессознательное состояние, у него появляется одышка, ослабевает сердечная деятельность.

Тепловой удар — болезненное состояние, возникшее вследствие перегревания всего тела. Причинами могут быть высокая внешняя температура, плотная одежда, задерживающая испарение кожи, и

усиленная физическая работа. При перегревании тела у человека появляются вялость, головокружение, головная боль, дыхание затруднено, температура тела повышается до 40 °С. При наступлении теплового удара человек теряет сознание, бледнеет, кожа становится холодной и покрывается потом, в таком состоянии он может погибнуть.

Отморожение возникает только при длительном воздействии низких температур окружающего воздуха, при соприкосновении тела с холодным металлом на морозе, жидким или сжатым воздухом или сухой углекислотой. Известны случаи, когда отморожение наступало при температуре воздуха выше нулевой отметки по шкале Цельсия при повышенной влажности и сильном ветре, особенно если на человеке мокрая одежда и обувь. Предрасполагают к отморожению также общее ослабление организма вследствие перенапряжения, утомления, голода и алкогольного опьянения. Чаще всего подвергаются отморожению пальцы ног и рук, ушные раковины, нос и щеки.

В результате воздействия на организм человека опасных факторов пострадавший может находиться в состоянии, требующем неотложной медицинской помощи. К таким неотложным состояниям относятся терминальные и шоковые состояния, потеря сознания, состояние асфиксии (потеря дыхания), контузия, острое отравление.

Терминальное состояние — состояние, пограничное между жизнью и смертью. Оно может быть вызвано различными причинами: кровопотерей, шоком, асфиксией, электротравмой, утоплением, заваливанием землей и др.

Для терминального состояния характерны три стадии:

- первая стадия — *преагональное состояние*, характеризующееся сохранением у пострадавшего сознания, которое, однако, спутано; частым пульсом слабого наполнения (нитевидный пульс); учащенным и затрудненным дыханием; бледными кожными покровами и двигательным возбуждением;
- вторая стадия — *агония*, которой свойственны отсутствие сознания, пульса и реакции зрачков на свет; неравномерное поверхностное дыхание, носящее характер заглывания воздуха, или редкие, короткие, судорожные дыхательные движения. Агония завершается последним вдохом или последним сокращением сердца и переходит в клиническую смерть;
- третья стадия — *клиническая смерть*, продолжительность которой составляет 3...5 мин. Состояние характеризуется отсутствием сознания, дыхания и кровообра-

щения. Зрачки максимально расширены и не реагируют на свет, резко выражена бледность кожи. Если в первые 3...5 мин принять реанимационные меры, то существует возможность вернуть пострадавшего к жизни.

При биологической (истинной) смерти, которая наступает в случае неоказания пострадавшему реанимационной помощи, происходят необратимые изменения в центральной нервной системе и других жизненно важных органах.

Шок (шоковое состояние) — тяжелая общая реакция организма, развивающаяся в результате полученной механической, термической, химической или психической травмы, воздействия на человека факторов экстремальной ситуации. Шок может возникать непосредственно сразу после травмы или спустя некоторое время.

Для этого состояния характерно следующее:

- бледность кожных покровов; кожа на ощупь прохладная и липкая;
- пульс учащенный и слабый;
- испуг, беспокойство или возбуждение;
- сильная жажда, зевота, головокружение;
- внезапная потеря сознания.

Человек в шоковом состоянии нуждается в экстренной медицинской помощи.

Потеря сознания — состояние пострадавшего, непосредственной причиной которого является временное недостаточное кровоснабжение мозга. Потеря сознания может быть в виде обморока или комы.

Обморок проявляется внезапной частичной или полной кратковременной потерей сознания.

Кома — угрожающее жизни состояние, характеризующееся полной утратой сознания, нарушением кровообращения, дыхания, обмена веществ, отсутствием рефлексов. Глубокая кома относится к терминальным состояниям.

Факторами, вызывающими потерю сознания, могут быть сильное переутомление, тепловой или солнечный удары, психологический стресс, сильная боль при получении физической травмы, ожог, электротравма и др. Бессознательное состояние наступает также при остановке сердца, шоке, асфиксии, в этом случае оно является явным проявлением угрожающего жизни состояния пострадавшего.

Асфиксия — состояние полного прекращения поступления воздуха в легкие человека. Асфиксия может наступить в результате механического удушья (травматическая асфиксия), попадания в

дыхательные пути инородных предметов, спазм гортани, попадания в дыхательную систему воды (утопление) или при поражении электрическим током.

При травматической асфиксии у пострадавшего лицо одутловатое, кожа шеи и верхней части грудной клетки окрашена в багровый, пурпурно-красный, темно-фиолетовый, а в тяжелых случаях — почти в черный цвет. На слизистой оболочке полости носа, рта, языка и гортани имеются кровоизлияния.

После освобождения человека от сдавливающего предмета может развиваться отравление организма токсическими веществами, образовавшимися в сдавленных мягких тканях. Они способны нарушить функции почек, печени и привести к смертельному исходу.

Контузия (от лат. *contusion* — ушиб) — состояние, характерное для общего повреждения организма при ушибе всего или большей части тела. Чаще всего контузия наступает как результат воздействия на человека ударной воздушной волны при взрыве. Проявляется потерей сознания (вплоть до комы), последующей амнезией (потерей памяти), головной болью, головокружением, частичной или полной потерей слуха.

Острое отравление — состояние, вызванное быстрым воздействием на организм ядовитых веществ в размерах токсодозы и несущее реальную угрозу жизни пострадавших. Различают отравления экзогенные пероральные (отравление через пищевой тракт) и ингаляционные (отравление через дыхательные пути).

В ЧС и в стадиях ликвидации последствий ЧС причинами отравлений первой группы является использование загрязненных ядовитыми веществами (химическими, растительными или биологическими) воды и пищевых продуктов. Ингаляционные отравления характерны для пострадавших на пожарах, при химическом загрязнении воздуха производственных помещений при разгерметизации технологических емкостей, при крупных техногенных авариях с химическим загрязнением территории, а также в случае применения химического оружия.

4.2. ОБЩИЕ ПРАВИЛА И ПОРЯДОК ОКАЗАНИЯ ПЕРВОЙ МЕДИЦИНСКОЙ ПОМОЩИ

Первая медицинская (доклассовая) помощь — комплекс простейших медицинских мероприятий, проводимых пострадавшему с использованием табельных и подручных средств на месте происшествия и в период доставки в медицинское учреждение.

Основная цель первой медицинской помощи — спасение жизни пострадавшего, устранение продолжающего воздействия поражающего фактора и быстрейшая его эвакуация из зоны поражения.

Медицинской практикой установлено, что оптимальный срок оказания первой медицинской помощи не должен превышать 30 мин после получения травмы; 10 мин при отравлении; 5... 7 мин при остановке дыхания.

Первая медицинская помощь оказывается на месте поражения, а ее вид определяется характером повреждений, состоянием пострадавшего и конкретной обстановкой на рабочем месте или в зоне ЧС.

Оказание первой медицинской помощи пострадавшим в ЧС имеет свои особенности.

При авариях, катастрофах, стихийных бедствиях и других ЧС массовые поражения могут возникнуть внезапно и одновременно. Значительное число раненых и пораженных будет нуждаться в первой медицинской помощи. Как правило, в очаге ЧС в первоначальное время нет квалифицированного медицинского персонала, да и прибыть в район ЧС они могут не всегда быстро, как этого требует ситуация. Вот почему немедленная помощь может быть оказана только теми, кто окажется рядом с пострадавшим в порядке взаимопомощи, или самим пострадавшим, если он способен, в порядке самопомощи.

Первую доврачебную медицинскую помощь приходится оказывать в различной, часто неблагоприятной обстановке, при разных погодных условиях (жара, дождь, снег или мороз), в светлое или темное время суток, при отсутствии необходимых медикаментов, технических средств, света, воды, теплого помещения, помощников и т.д. Несмотря на это, первая медицинская помощь должна быть оказана, поскольку от этого зависит дальнейшая судьба пострадавших, а нередко и возможность сохранения их жизни.

Требования к оказанию первой медицинской доврачебной помощи следующие.

1. Время от момента травмы, отравления и других несчастных случаев до момента получения помощи должно быть предельно сокращено.

2. Реанимационная помощь должна оказываться пострадавшему на месте происшествия непрерывно до прибытия профессиональных медицинских работников или (при невозможности их прибытия) до установления биологической смерти. Следует помнить, что отсутствие признаков жизни в первый момент после травмы может свидетельствовать только о наступлении клинической, но не биологической смерти.

3. При наличии нескольких пострадавших в первую очередь помощь оказывается людям, имеющим более тяжелые травмы или находящимся в угрожающих жизни состояниях.

4. Первая медицинская помощь должна соответствовать виду и характеру травмы или состояния потерпевшего.

5. В процессе оказания помощи, после нее и при транспортировании необходимо обеспечить защиту пострадавшего от переохлаждения.

6. При оказании помощи пострадавшим необходимо обеспечить собственную безопасность (не допустить инфицирования, заражения, отравления продуктами горения или ХОВ, поражения электрическим током, механического травмирования и т.п.).

7. После оказания первой помощи пострадавший немедленно, быстро и бережно должен быть доставлен в медицинское учреждение.

Последовательность действий и мероприятий по оказанию первой медицинской помощи пострадавшим в НС или ЧС следующая.

1. Осуществите немедленное прекращение воздействия повреждающих факторов и удаление пострадавшего из неблагоприятных условий, в которые он попал (из воды, горящего здания, загазованного помещения и т.п.). Перед тем как оказывать первую медицинскую помощь, осмотритесь, чтобы вовремя заметить возможный источник опасности — угрозу обвала, пожар, взрыв, разрушение сооружений и канализации, подъем воды, начало движения снежных масс, грунта и т.д.

2. Определите состояние пострадавшего. При осмотре необходимо сначала установить, жив он или мертв, затем определить тяжесть поражения, состояния, продолжается ли кровотечение. В результате происшедшего несчастного случая на производстве или в зоне чрезвычайной ситуации пострадавший может потерять сознание, т.е. лежать неподвижно и не подавать признаков жизни. Человек, оказывающий помощь, должен четко и быстро отличить потерю сознания от смерти.

Признаками жизни являются:

- наличие пульса на сонной артерии;
- наличие самостоятельного дыхания (устанавливается по движению грудной клетки, по дыхательному шуму);
- реакция зрачка на свет; если открытый глаз пострадавшего закрыть рукой, а затем быстро отвести ее в сторону, то зрачок сузится.

Признаками смерти являются:

- отсутствие пульса на центральных артериях;
- отсутствие реакции зрачка на свет;

- помутнение и высыхание роговицы глаз;
- при сдавливании глаза с боков пальцами зрачок сужается и напоминает кошачий глаз;
- появление трупных пятен и трупного окоченения.

Необходимо помнить, что отсутствие сердцебиения, пульса, дыхания и реакции зрачков на свет означает лишь состояние клинической смерти, из которого при помощи реанимационных мероприятий можно вернуть человека к жизни.

3. Остановите артериальное кровотечение.

4. Восстановите сердечную деятельность и дыхание (реанимация).

5. Наложите повязки и шины. Для снятия одежды и обуви у пострадавшего в тяжелом состоянии необходимо разорвать или разрезать их.

6. Транспортируйте пострадавшего в соответствии с характером травмы.

7. Выясните обстоятельства происшествия.

Необходимо знать не только правила оказания первой медицинской помощи при различных повреждениях, но и то, чего делать нельзя, чтобы не ухудшить состояние пострадавшего.

Помните, что нельзя делать следующее:

1. Трогать и перетаскивать пострадавшего на другое место, если ему не угрожает огонь, обвал здания, если ему не требуется делать искусственное дыхание и оказывать срочную медицинскую помощь.

2. Вправлять выпавшие органы при повреждении грудной и особенно брюшной полостей.

3. Давать воду или лекарство для приема внутрь пострадавшему без сознания.

4. Прикасаться к ране руками или какими-либо предметами.

5. Удалять видимые инородные тела из раны брюшной, грудной или черепной полостей. Оставьте инородные тела на месте, даже если они значительных размеров и легко могут быть удалены. При попытке их удаления возможны значительные кровотечения или другие осложнения. До прибытия «скорой помощи» накройте рану перевязочным материалом и осторожно забинтуйте.

6. Оставлять на спине пострадавшего при рвоте. В зависимости от состояния его нужно повернуть на бок или, в крайнем случае, повернуть вбок его голову.

7. Позволять пострадавшему смотреть на свою рану. Не усугубляйте его состояние вашим озабоченным видом, оказывайте помощь спокойно и уверенно, успокаивая и подбадривая его.

8. Пытаться вытащить потерпевшего из огня, воды, здания, грозящего обвалом, не приняв должных мер для собственной защиты. Постарайтесь обезопасить себя и пострадавшего.

4.3. ПЕРВАЯ ПОМОЩЬ ПРИ РАЗЛИЧНЫХ ПОВРЕЖДЕНИЯХ И СОСТОЯНИЯХ ОРГАНИЗМА

Реанимационные мероприятия. При нарушении естественного дыхания пораженному человеку делают искусственное дыхание и наружный массаж сердца. При осуществлении искусственного дыхания следует соблюдать ряд правил:

- по возможности обеспечить приток к пострадавшему человеку свежего воздуха; освободить его от стесняющей одежды;
- при наличии во рту пораженного рвотных масс, песка, земли и других веществ, закупоривающих горло, очистить рот указательным пальцем, обернутым платком или куском марли;
- если язык запал, вытянуть его;
- соблюдать нормальный ритм дыхания (16—18 раз/мин) и синхронность движений.

Существует несколько способов искусственного дыхания. Чаще пользуются способом «изо рта в рот». Этот способ основан на активном вдувании воздуха в легкие пораженного (рис. 4.4).

Для проведения искусственного дыхания и наружного массажа сердца пострадавшего кладут на спину и запрокидывают голову назад. Чтобы удержать голову в таком положении, под лопатки подкладывают что-нибудь твердое. Удерживая одной рукой голову пораженного в указанном положении, другой рукой ему оттягивают нижнюю челюсть к низу так, чтобы рот был полуоткрыт.

Сделав глубокий вдох, человек, оказывающий помощь, прикладывает через платок, кусок марли или специальный клапан, имеющийся в аптечке, свой рот ко рту пораженного и вдыхает в него воздух из своих легких в течение 2 с. Одновременно пальцами руки, удерживающей голову, он сжимает пораженному нос. Грудная клетка пострадавшего при этом расширяется — происходит вдох. Затем оказывающий помощь отнимает свои губы ото рта пораженного и, надавливая руками в течение 2...3 с на его грудную



Рис. 4.4. Искусственное дыхание способом «изо рта в рот»:
а — вдох; б — выдох

клетку, выпускает воздух — происходит выдох. Эти действия повторяют 16—18 раз/мин.

Вдувание воздуха в легкие пораженного можно производить и через специальную трубку — воздуховод.

Если у пострадавшего повреждено лицо и нет возможности проводить искусственное дыхание через рот или нос, то используется искусственное дыхание по методу Сильвестра, заключающееся в ритмичном сдавливании и расширении грудной клетки путем складывания и прижимания рук пострадавшего к груди с последующим разведением их в стороны за головой (рис. 4.5).

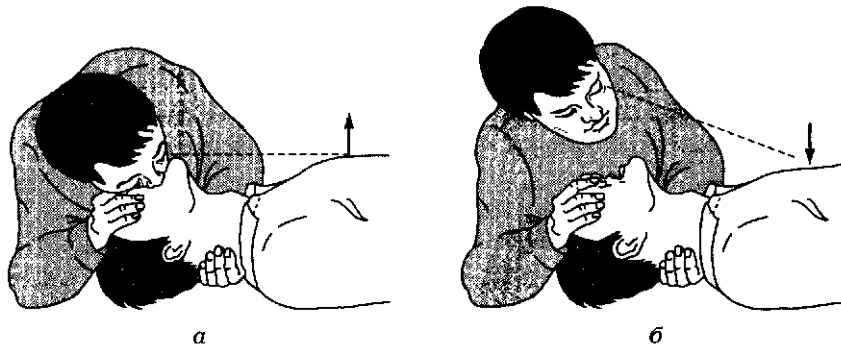

Рис. 4.5. Искусственное дыхание по методу Сильвестра:
а — выдох; б — вдох



Рис. 4.6. Схема проведения наружного массажа сердца:
 а — сдавливание сердца между грудиной и позвоночником; б — прекращение давления (в легкие поступает воздух, а сердце наполняется кровью)

Наряду с остановкой дыхания у пораженного может прекратиться деятельность сердца.

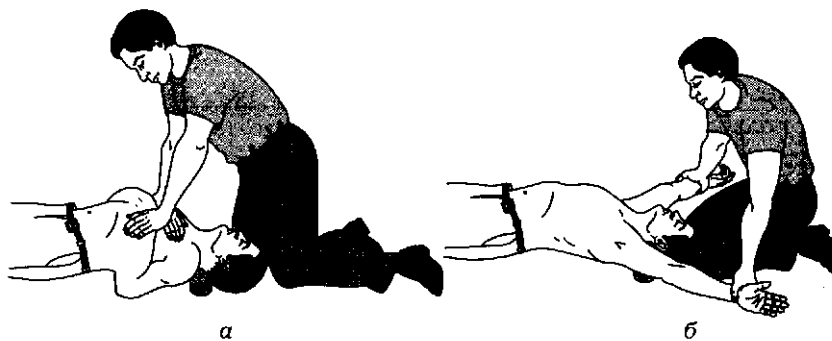
В этом случае одновременно с искусственным дыханием следует произвести наружный массаж сердца.

Сердце расположено между грудиной и позвоночным столбом в нижней части грудной клетки, поэтому его массаж проводят, оказывая давление на грудную клетку в области нижней трети грудины с такой силой, чтобы прогнуть ее по направлению к позвоночнику на 4...5 см (рис. 4.6).

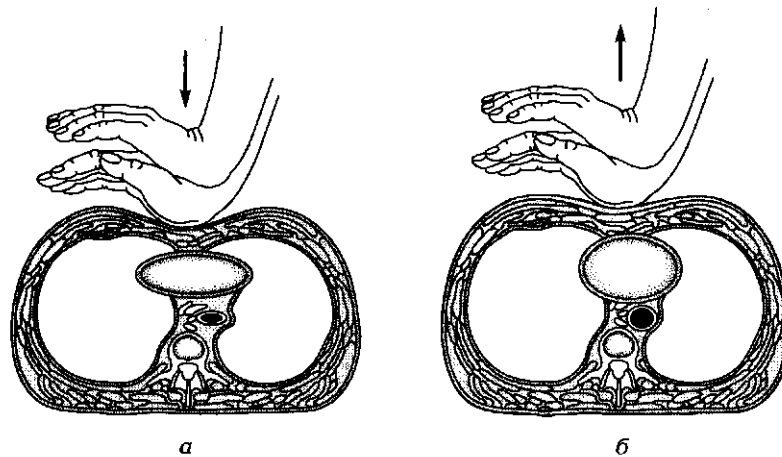
Искусственное кровообращение обеспечивают сдавливанием сердца между грудиной и позвоночником. При надавливании на грудную клетку кровь выдавливается из желудочков сердца в сосуды большого и малого кругов кровообращения.

При проведении массажа сердца руки человека, оказывающего помощь, должны находиться в следующем положении: кисть одной руки накладывается ладонной поверхностью на нижнюю треть грудины пострадавшего строго по срединной линии и перпендикулярно оси тела, а кисть другой руки — поверх первой, вдоль оси тела.

Надавливание на грудину осуществляют прямыми руками, при этом используется не только сила рук, но и тяжесть всего тела того, кто выполняет массаж. Во избежание переломов ребер давление

нужно оказывать только на грудину. Частота воздействий на грудную клетку должна составлять не менее 60 надавливаний/мин.

Если помощь оказывает один человек, то, надавив несколько раз на грудину, он прерывает массаж и один раз вдувает воздух в легкие пораженного, затем повторяет надавливания на грудину и вдувает воздух (рис. 4.7).

В том случае, когда помощь оказывают два лица, один делает искусственное дыхание по способу «изо рта в рот», второй же, встав возле пораженного с левой стороны, делает наружный массаж сердца (рис. 4.8).

Сердечно-легочная реанимация проводится до тех пор, пока пораженный не начнет самостоятельно дышать.

Методы временной остановки наружного кровотечения. В зависимости от вида кровотечения применяются различные способы его остановки. Различаются временные и постоянные способы остановки кровотечения. Первые применяются на месте происшествия в порядке первой помощи, вторые — в лечебных учреждениях.

К временным способам остановки кровотечения относится прижатие пальцем кровоточащего сосуда к кости, максимальное



Рис. 4.7. Искусственное дыхание и наружный массаж сердца при проведении реанимации одним человеком



Рис. 4.8. Искусственное дыхание и наружный массаж сердца в случае, когда реанимацию проводят два человека

сгибание конечности в суставе и наложение жгута или закрутки (рис. 4.9).

При сильном кровотечении для его остановки следует наложить жгут.

Наложение жгута применяется в основном для крупных сосудов конечностей (рис. 4.9, а).

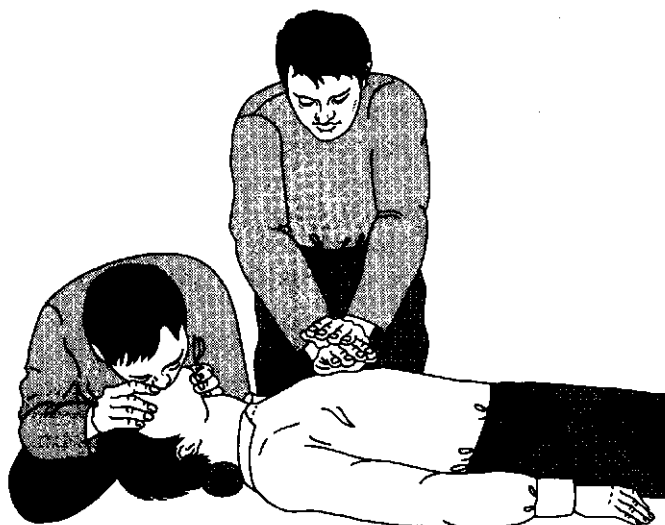
Методика наложения жгута сводится к следующему:

- придать (по возможности) поврежденной конечности возвышенное положение;
- на обнаженную часть конечности выше раны наложить салфетку, сделать несколько ходов бинта или использовать любую другую прокладку (одежду пострадавшего, платок и пр.);
- сильно растянутый жгут наложить на конечность выше раны на прокладку так, чтобы первые 1—2 оборота жгута остановили кровотечение;
- закрепить конец жгута с помощью крючка и цепочки;
- поместить под жгут записку, в которой отметить дату и время наложения жгута;
- на рану наложить асептическую повязку;

- проверить правильность наложения жгута (по прекращению кровотечения, отсутствию пульса на периферических артериях, бледному цвету кожи);
- в зимнее время конечности с наложенным жгутом обернуть ватой, одеждой.



Рис. 4.9. Способы остановки кровотечения:

а — жгутом; б — с помощью закрутки; в — сгибанием конечности и фиксацией с помощью ремня; г — типичные места прижатия артерий; д — пальцевым прижатием

Методика наложения жгута-закрутки такая же, как и при наложении жгута.

Закрутку накладывают выше раны, ее концы завязывают узлом с петлей, в петлю вставляют палочку, с помощью которой закрутку затягивают до прекращения кровотечения и закрепляют бинтом (рис. 4.9, б).

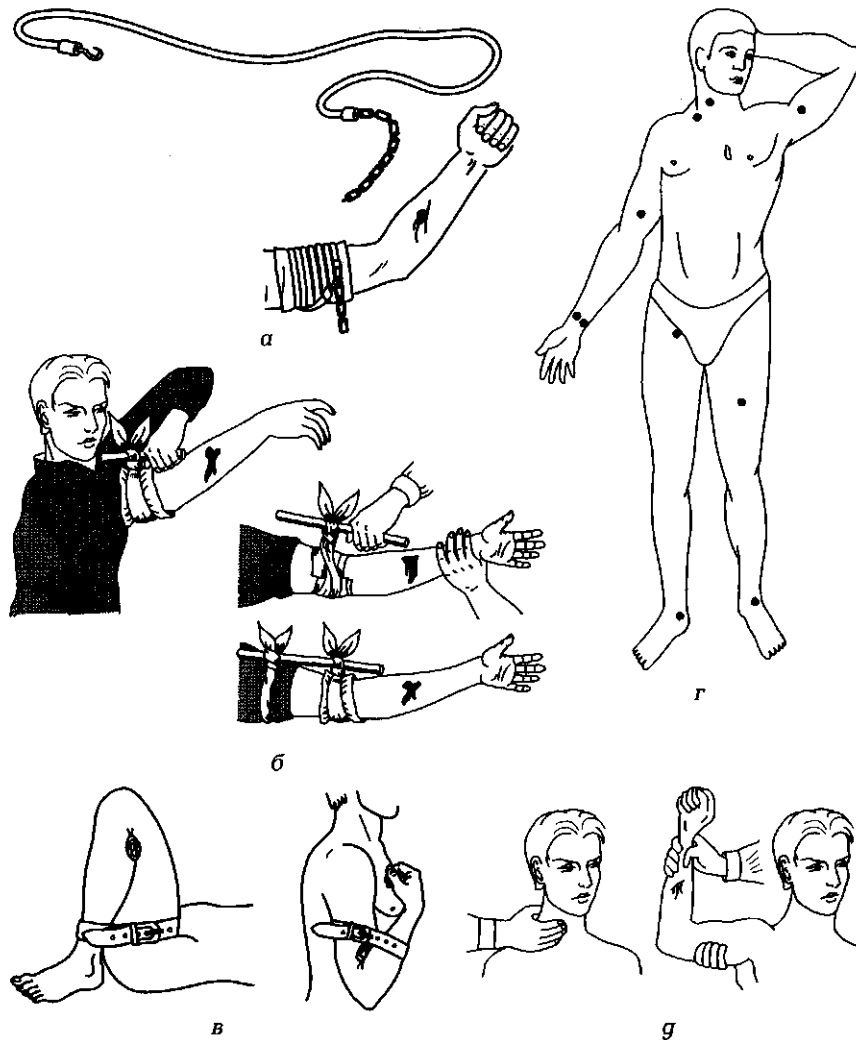
Вместо табельного резинового жгута, который далеко не всегда есть под рукой, могут быть использованы шарф, бинт, брючный ремень.

Необходимо помнить, что жгут может быть использован на срок не более 1,5 ч, так как в противном случае конечность омертвеет. При первой же возможности жгут снимают. Если нет такой возможности, то через 1,5 ч следует немного отпустить жгут на 1...2 мин до покраснения кожи и снова затянуть его.

Венозное и капиллярное кровотечение достаточно успешно останавливается наложением давящей повязки.

Временно остановить кровотечение в паховой или подмышечной области, из артерий голени и предплечья, где сложно или нельзя наложить жгут, можно, максимально согнув конечности в суставах и зафиксировав их в таком положении. При этом на гибательную поверхность сустава помещают тугую подушечку из ваты, поролона, губчатой резины или материи, которая, оказывая давление на сосуд, останавливает кровотечение (рис. 4.9, в).

Для остановки кровотечения используется также способ пальцевого прижатия кровотока сосуда в типичном месте (рис. 4.9, г, д). Лучшее прижатие дает случай, когда удается прижать этот сосуд к кости. При артериальном кровотечении сосуд сдавливают выше места его повреждения, а при кровотечении из вены — ниже раны.

Ошибками при наложении жгута или жгута-закрутки являются применение их при венозном или капиллярном кровотечении, наложение на голое тело или далеко от раны, слабое или чрезмерное затягивание, плохое закрепление концов жгута или палки жгута-закрутки и отсутствие информации о времени наложения.

Обработка ран. Любая рана должна быть закрыта, так как через нее проникают различные микроорганизмы, способные вызывать гнойные осложнения кожи и нижележащих тканей, внутренних органов.

Лечение ссадин, уколов, мелких порезов заключается в смазывании пораженного места 5%-ным раствором бриллиантовой зелени и наложением стерильной повязки. Мелкие раны, царапины, уколы, порезы можно смачивать клеем БФ-6, обладающим дезинфици-

рующим свойством. Загрязненную кожу следует очистить кусочками марли, смоченной одеколоном, спиртом или бензином. Нужно помнить, что ни в коем случае нельзя промывать саму рану.

Лечение более глубоких и обширных ран в принципе такое же, но первая помощь осложнена тем, что такие раны обычно сопровождаются кровотечением. После остановки кровотечения кожа вокруг раны обрабатывается раствором йода, бриллиантовой зелени, спиртом, водкой, или, в крайнем случае, одеколоном. Ватным или марлевым тампоном, смоченным одной из этих жидкостей, кожу смазывают от края раны. Не следует заливать их в рану, так как это, во-первых, усилит боль, во-вторых, повредит ткани внутри раны, замедлит процесс заживления. Если в ране находится инородное тело, ни в коем случае не следует его извлекать.

После наложения повязки и временной остановки кровотечения пострадавший обязательно направляется в больницу для первичной хирургической обработки раны и окончательной остановки кровотечения.

Помощь при вывихах, ушибах и переломах. Вывих самостоятельно вправлять нельзя, так как это только усилит страдания потерпевшего и усугубит травму. При вывихе плечевого или локтевого сустава рука укладывается на косынку или плотно прибинтовывается к телу. При вывихе голеностопного сустава помощь оказывается так же, как и при переломах голени и стопы.

К наиболее часто встречающимся травмам на производстве, при чрезвычайных ситуациях и в быту относятся *ушибы*. Ушибленной конечности создается полный покой, придается возвышенное положение, на место ушиба накладывается тугая давящая повязка, можно положить холодный компресс или пузырь со льдом. Внутри для уменьшения боли принимаются обезболивающие средства.

Очень серьезен по своим последствиям ушиб головы, так как он может сопровождаться сотрясением и ушибом головного мозга. Пострадавшему создают полный покой, укладывают холодный компресс на голову. Со всеми возможными предосторожностями больной как можно скорее должен быть направлен в лечебное учреждение. Если ушиб головы сопровождается ранением кожных покровов, то на рану накладываются различные типы повязок в виде «чепца» или «уздечки».

В процессе оказания первой помощи *при переломах* необходимо как можно меньше шевелить сломанную ногу или руку, необходимо обеспечить покой конечности путем наложения шины как табельной, так и изготовленной из подручного материала. Для



Рис. 4.10. Способы иммобилизации конечностей при переломах

шины подойдут любые твердые материалы: доски, фанера, палки, ветки и пр. Накладка шины на конечность только тогда принесет пользу, если будет соблюден принцип обездвиживания (иммобилизация) трех суставов (рис. 4.10).

При переломе бедра для создания покоя поврежденной ноге снаружи от стопы до подмышечной впадины прибинтовываются шины, а по внутренней поверхности — от стопы до промежности. В том случае, когда шину изготовить не из чего, можно прибинтовать к здоровой ноге поврежденную ногу.

Иммобилизация верхних конечностей при переломах плеча и костей предплечья с помощью шины делается так. Согнув поврежденную руку в локтевом суставе и повернув ладонью к груди, накладывают шину от пальцев до противоположного плечевого сустава на спине. Если шины не имеется, то можно прибинтовать поврежденную руку к туловищу или подвесить ее на косынке на поднятую полу пиджака.

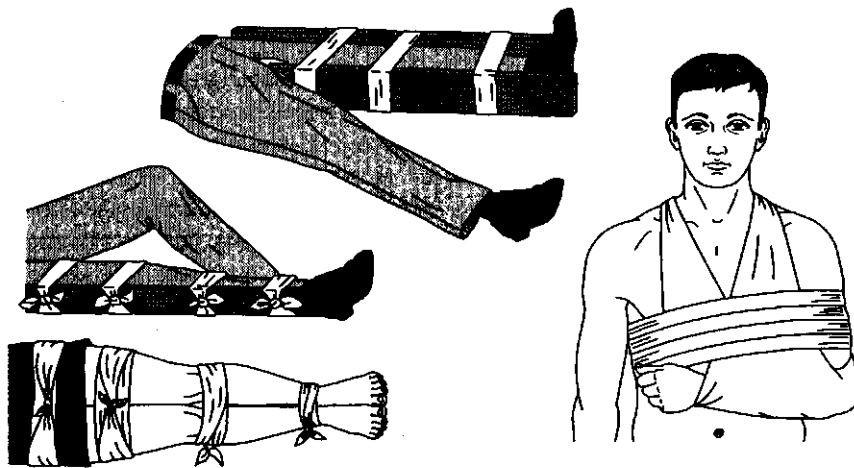
Все виды шин накладываются на одежду, но они предварительно должны быть, по возможности, обложены ватой и покрыты мягкой тканью.

У пострадавших с открытыми переломами и кровотечением сначала следует наложить жгут или закрутку, на рану — стерильную повязку, и уже только тогда можно накладывать шину.

Помощь при наличии синдрома длительного сдавливания конечности. После освобождения человека из-под завала придавлен-

ную конечность необходимо туго забинтовать мягким (лучше эластичным) бинтом, начиная от кончиков пальцев и заканчивая паховой областью на нижней конечности и подмышечной областью — на верхней. Такая сдавливающая повязка снижает скорость поступления токсических веществ в общий кровоток. При наличии ран или ссадин перед тугим бинтованием их обрабатывают и накладывают на поврежденное место асептическую повязку.

Независимо от наличия или отсутствия переломов костей производится иммобилизация освобожденной конечности путем наложения шины или прибинтовывания верхней конечности к туловищу, а нижней — к неповрежденной ноге.

На травмированную конечность после обработки необходимо приложить холод (что особенно важно в теплое время года), используя подручные средства (полиэтиленовый пакет либо другая емкость с холодной водой, льдом или снегом).

Помощь при шоке. Пораженным, находящимся в шоковом состоянии, необходима немедленная помощь. Прежде всего нужно устранить боль. Если есть возможность, следует ввести болеутоляющие и сердечные средства. Пораженного нужно согреть, укрыть одеялом, обложить грелками, дать крепкий чай, вино, в холодное время года внести в теплое помещение.

Если у пораженного, находящегося в состоянии шока, не повреждены органы брюшной полости, рекомендуется давать пить воду, растворив в одном литре одну чайную ложку пищевой соды и 1/2 чайной ложки пищевой соли.

Помощь при термических ожогах тела. Необходимо быстро удалить пострадавшего из зоны огня. Если на человеке загорелась одежда, нужно без промедления снять ее или набросить одеяло, пальто, мешок, шинель, прекратив к огню доступ воздуха.

После того как с пострадавшего сбито пламя, на ожоговые раны следует наложить стерильные марлевые или просто чистые повязки из подручного материала. При этом не следует отрывать от обожженной поверхности прилипшую одежду, лучше ее обрезать ножницами. Пострадавшего с обширными ожогами следует завернуть в чистую, лучше свежесглаженную простыню. Возникшие пузыри ни в коем случае нельзя прокалывать.

При отморожении необходимо как можно быстрее восстановить кровообращение отмороженных частей тела путем их растирания и постепенного согревания. Пострадавшего желательно занести в теплое помещение с комнатной температурой и продолжить растирание отмороженной части тела. Если побелели щеки, нос, уши, достаточно растереть их рукой до покраснения и появ-

ления покалывания и жжения. Лучше всего растирать отмороженную часть спиртом, водкой, одеколоном или любой шерстяной тканью, фланелью, мягкой перчаткой. Снегом растирать нельзя, так как снег не согревает, а еще больше охлаждает отмороженные участки и повреждает кожу.

Обувь с ног следует снимать осторожно, чтобы не повредить отмороженные пальцы. Если без усилий это сделать не удастся, то обувь распарывается ножом по шву голенища. Одновременно с растиранием пострадавшему нужно дать горячий чай, кофе.

После порозовения отмороженной конечности ее нужно вытереть досуха, протереть спиртом или водкой, наложить чистую сухую повязку и утеплить конечность ватой или тканью. Если кровообращение плохо восстанавливается, кожа остается синюшной, следует предположить глубокое отморожение и немедленно пострадавшего отправить в больницу.

Помощь при обмороке. Человека необходимо вынести на свежий воздух, придать телу горизонтальное положение, ноги приподнять выше головы, чтобы вызвать прилив крови к голове. Для облегчения дыхания пострадавшего освободить от стесняющей одежды.

Для выведения из обморочного состояния необходимо обрызгать его лицо холодной водой или дать понюхать нашатырный спирт. Нашатырным спиртом натереть также виски.

Помощь при солнечном и тепловом ударах. Как при солнечном, так и при тепловом ударе пораженного нужно уложить в тени на свежем воздухе и провести те же мероприятия, что и при обмороке. Если пораженный человек не дышит, необходимо делать искусственное дыхание.

Помощь пораженному электрическим током. Прежде всего нужно прекратить дальнейшее воздействие на человека тока, выключив рубильник, отбросив сухой палкой провод или оттащив самого пораженного. При этом нельзя касаться ни провода, ни пораженного голыми руками. Если нет резиновых перчаток, оказывающий помощь должен обмотать свои руки какой-либо частью одежды, сухой тряпкой, если можно надеть резиновую обувь или встать на сухую доску. Оттаскивая пораженного, нужно брать его не за тело, а за одежду.

Если пораженный находится в бессознательном состоянии, но дышит самостоятельно, делают то же, что и при обмороке. При отсутствии дыхания немедленно проводят искусственное дыхание. На места токовых ожогов накладывают стерильную повязку.

При отравлении эффективность первой медицинской помощи достигается при последовательном проведении следующих мероприятий:

- прекращение дальнейшего поступления яда в организм пострадавшего;
- обезвреживание яда или продуктов его распада в организме.

Попавший внутрь яд удаляют промыванием желудка или вызыванием рвоты. Пострадавшему, если он в сознании, предлагается выпить 3—4 стакана теплой воды и вызвать рвоту. Эта процедура выполняется до 10—20 раз (не менее 3...6 л воды). Далее вводится 30 г солевого слабительного со взвесью активированного угля.

Вызывание рвоты осуществляют механическим раздражением корня языка, задней поверхности глотки, а также массажем в области желудка при согнутом положении пострадавшего.

Для промывания желудка также применяются связующие и адсорбирующие вещества: щелочные растворы гидрокарбоната натрия — при отравлении кислотами или слабые растворы органических кислот (лимонной, уксусной) — при отравлении щелочами. В качестве связующих и нейтрализующих веществ применяются теплое молоко, слабый раствор перманганата калия, взбитый яичный белок (1—3 яичных белка на 1 л воды), растительные смеси, кисель, желе, крахмал в зависимости от вида яда.

Молоко обладает хорошим обволакивающим действием и способно частично поглощать некоторые яды (соли меди, цинка, ртути, свинца и других тяжелых металлов), образуя менее ядовитые соединения с ними. При попадании в желудок ядов, хорошо растворимых в жирах (дихлорэтан, тетрахлорметан, бензол, многие фосфорорганические соединения), давать молоко противопоказано, потому что они усилят всасывание этих ядов.

4.4. ТРАНСПОРТНАЯ ИММОБИЛИЗАЦИЯ И ТРАНСПОРТИРОВАНИЕ ПОСТРАДАВШИХ ПРИ РАЗЛИЧНЫХ ПОВРЕЖДЕНИЯХ

Транспортная иммобилизация — это обеспечение неподвижности и покоя для органа, части или всего тела на период транспортирования пострадавшего с места происшествия в лечебное учреждение в целях предотвращения дополнительного повреждения тканей и органов, уменьшения опасности возникновения шокового состояния у пострадавшего при транспортировании.

Сущность иммобилизации — обездвиживание соседних с поврежденным участком суставов, что создает более полный покой в зоне повреждения.

Особенно важно правильно выполнить иммобилизацию при переломах костей. При отсутствии или неправильно выполненной иммобилизации острые подвижные концы костных отломков могут повредить расположенные рядом сосуды и нервы, повредить кожу и превратить закрытые переломы в открытые.

Правила выполнения транспортной иммобилизации при отдельных, часто встречающихся в ЧС видах повреждений следующие.

1. Для сломанных конечностей осуществляется при помощи табельных (выпускаемых предприятиями медицинской промышленности) и импровизированных, приспособленных из подручного материала шин.

2. При повреждениях в области головы и шейного отдела позвоночника осуществляется наложением табельного жесткого шейного воротника. В случае отсутствия табельного воротника изготовлением круговой мягкой повязки на область шеи (повязка типа воротника, внизу опирающегося на надплечья, а вверху достигающего затылочной кости и нижней челюсти) с прокладкой между слоями повязки жесткой пластины из картона (рис. 4.11).

3. При переломах ребер транспортная иммобилизация проводится наложением на грудную клетку тугой спиральной повязки из бинта, полотенца, простыни или куска ткани, которые фиксируют в момент выдоха пострадавшего.

4. При повреждениях позвоночника на месте, где произошла травма, выполняется с применением таких подручных средств, как доски, щиты (дверные полотна, листы из ДСП, толстой фанеры и др.). Пострадавшего осторожно укладывают на спину и фиксируют на щите марлевым бинтом или другими подручными средствами (рис. 4.12).



Рис. 4.11. Транспортная иммобилизация с помощью мягкой повязки — воротника с прокладкой из картонной пластины — при повреждении шейных позвонков

Укладывание пострадавшего на импровизированный щит производится либо перекачиванием тела, либо перемещением с поднятием несколькими людьми так, чтобы сохранять равномерность опоры спины пострадавшего на ладони этих людей. Следует помнить, что усаживание пострадавшего, поднятие его в вертикальное положение на ноги или перемещение с поднятием за конечности всегда создает опасность ранения сместившимся позвонком спинного мозга.

Выбор вида и способа транспортирования зависит от многих причин: места происшествия, наличия транспортного средства, состояния пострадавшего (вид травмы и тяжесть состояния), наличия носильщиков и др.

Эвакуация пострадавшего от места происшествия до транспортного средства производится на медицинских или импровизированных носилках с помощью ляжки или на руках.

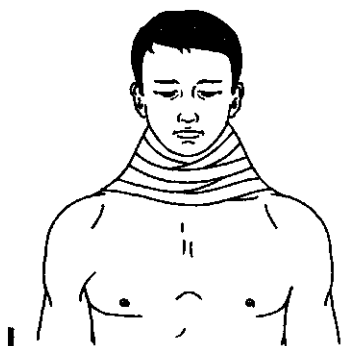

Рис. 4.12. Транспортная иммобилизация с помощью подручных средств при переломах позвоночника:
а — вид снизу; б — вид сверху

Для импровизированных носилок используют прочные палки, жерди, лестницы, доски, пальто, одеяла, мешки. Переноска пострадавших на носилках на большие расстояния значительно облегчается применением лямок, которые уменьшают нагрузку на руки носильщиков.

В отдельных случаях, когда отсутствуют подручные средства, транспортирование пострадавшего проводится на руках. Такая переноска может быть осуществлена одним или двумя носильщиками; значительно облегчает переноску на руках носилочная лямка (рис. 4.13, 4.14).

В выборе средств эвакуации пострадавшего с места происшествия играет роль тяжесть травмы. Так, например, транспортирование пострадавших с *ранениями головы, повреждениями костей черепа и головного мозга* следует проводить на носилках в положении «лежа на спине».

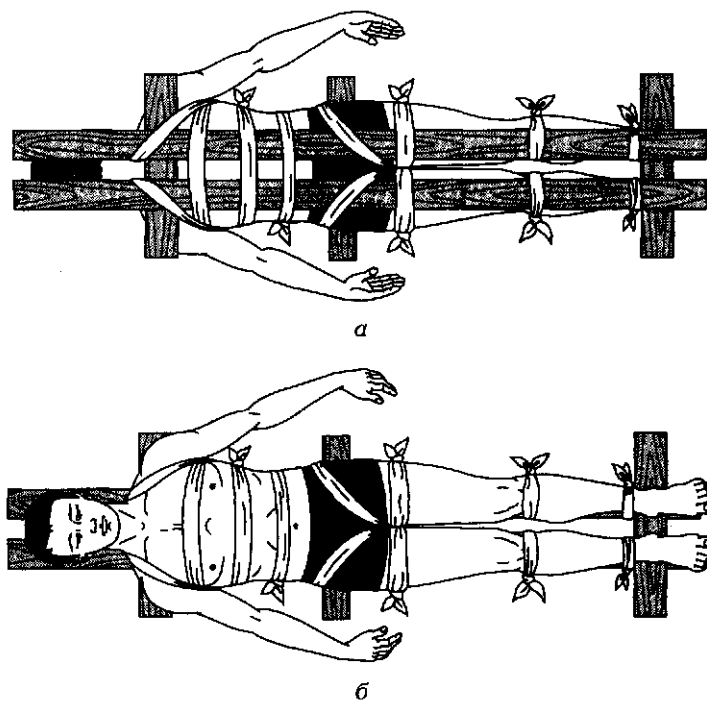
Для перевозки пострадавшего с *ушибом головы* его кладут спиной на щит, а голову на мягкую подушку. Чтобы фиксировать шею и голову, на шею накладывают валик-воротник из мягкой ткани.



Рис. 4.13. Переноска пострадавшего одним носильщиком различными способами:

а — на руках впереди; б — на спине; в — на плече

Если **рана** или **переломы костей** локализируются в затылочной области, то перевозить пострадавшего следует на боку. При такой травме часто наблюдается рвота, и положение на боку является профилактикой асфиксии рвотными массами.

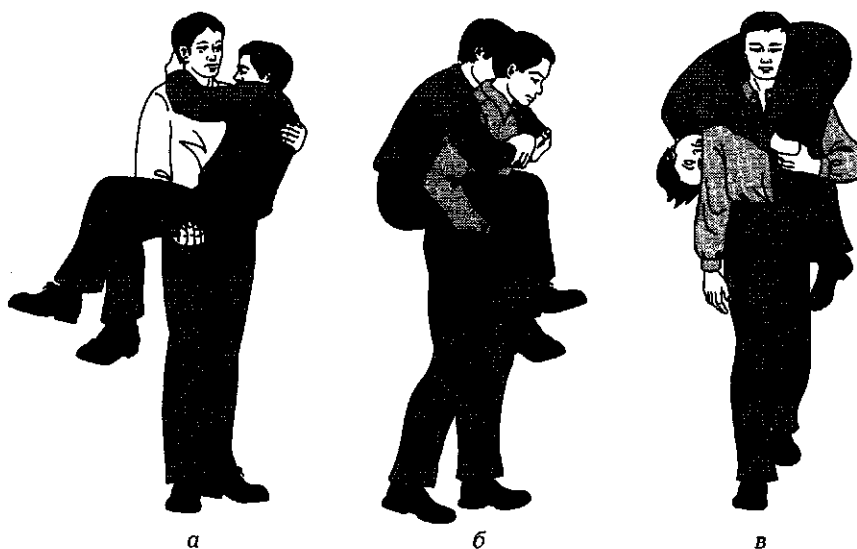

Рис. 4.14. Переноска пострадавшего двумя носильщиками различными способами:
а — друг за другом; б — на сиденье из трех рук; в — на сиденье из четырех рук

При *переломах костей позвоночника и таза* появляется сильная боль, исчезает чувствительность, появляется паралич ног. На мягких носилках такого больного переносить нельзя; его можно транспортировать только на твердом гладком щите в положении «лежа на спине».

При *переломах шейного отдела позвоночника* рекомендуется транспортирование на спине с валиком под шейей, обеспечивающим некоторое отклонение головы назад.

При *переломах ребер и ключицы* пострадавшего транспортируют в положении «сидя» или на носилках в полусидячем положении.

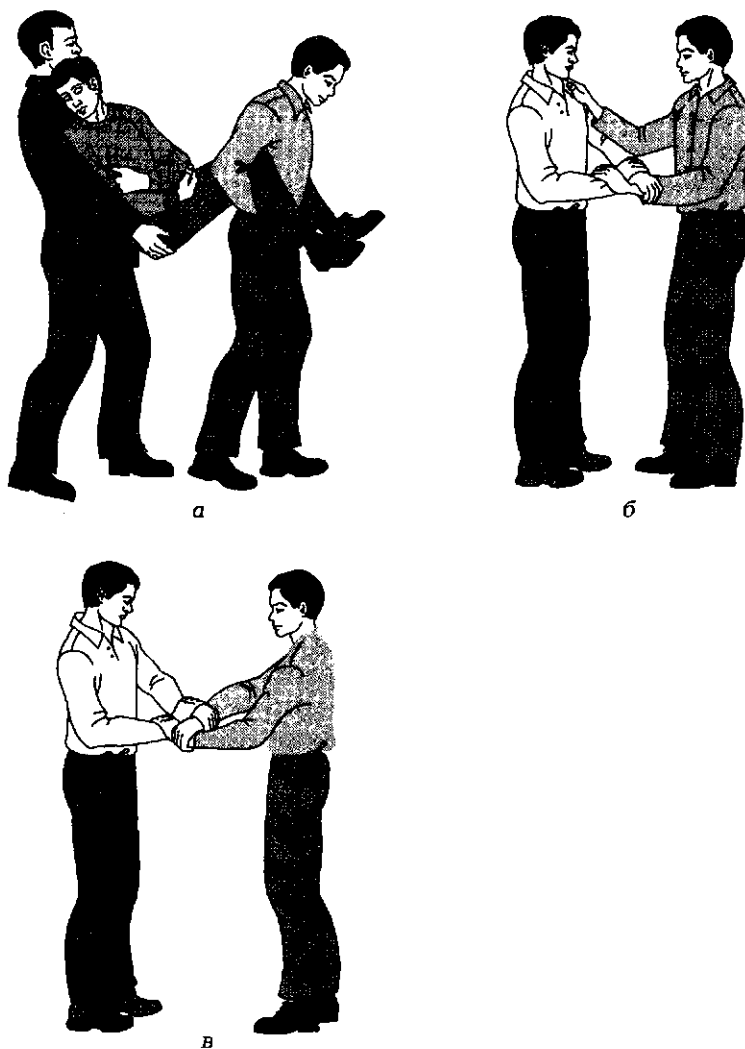
При *переломах костей таза* пострадавших транспортируют на носилках в положении «на спине». Под коленные суставы подкладывают тугой валик из подручных средств (одежда, одеяло и др.) высотой 25... 30 см, бедра несколько разводят в стороны («поза лягушки»). Для предупреждения соскальзывания ног с валика их связывают друг с другом на уровне коленных суставов (оставляя между ними пространство) бинтами или подручными средствами. Сам пострадавший также фиксируется к носилкам или к щиту на уровне живота.

При *повреждении нижних конечностей* пострадавшего следует транспортировать на носилках в положении «на спине». Конечность должна быть уложена на что-либо мягкое в несколько приподнятом положении.

При *повреждениях верхних конечностей* пострадавшего можно транспортировать в положении «сидя».

При *носовых кровотечениях* транспортирование пострадавшего должно проводиться на носилках в положении «полусидя».

Пострадавших в *шоковом состоянии*, после значительной кровопотери с *острыми заболеваниями органов живота, пищевыми отравлениями, отравлением угарным газом и ядовитыми веществами* следует транспортировать только в положении «лежа».

При транспортировании в холодное время года следует принять все возможные меры для предупреждения переохлаждения пострадавшего. В этом отношении особого внимания требуют пострадавшие с наложенными кровоостанавливающими жгутами, находящиеся в бессознательном состоянии, шоке или с отморожениями.

КОНТРОЛЬНЫЕ ВОПРОСЫ

1. Дайте классификационную характеристику повреждений организма.

2. Что относится к механическим повреждениям скелета?
3. Что относится к повреждениям мягких тканей и сосудистой системы?
4. Какие виды электротравм вы знаете?
5. Дайте характеристику термических травм.
6. Какие травмы и неотложные состояния вызываются воздействием на организм химических веществ?
7. Дайте характеристику переломов.
8. Дайте характеристику ран.
9. Дайте характеристику видов кровотечений.
10. Дайте характеристику терминальным состояниям.
11. Каков порядок действий при реанимации пострадавшего?
12. Как осуществляется наружный массаж сердца?
13. Как осуществляется искусственная вентиляция легких при первичной помощи?
14. Что представляет собой первая медицинская помощь?
15. Назовите общий порядок действий при оказании первой помощи на месте происшествия.
16. В чем состоит первая помощь при переломах?
17. Как осуществляется транспортная иммобилизация переломов?
18. В чем состоит первая помощь при ранениях мягких тканей и кровотечениях?
19. Что представляет собой шок и какая помощь оказывается при травматическом шоке?
20. В чем состоит первая помощь при ожогах тела?
21. В чем состоит первая помощь при отморожениях?
22. В чем состоит первая помощь при отравлениях?
23. В чем состоит первая помощь при электротравмах?
24. Как вывести человека из обморока?
25. Какие способы транспортирования пострадавшего вы знаете?
26. Как следует транспортировать пострадавшего с травмой позвоночника?
27. Как следует транспортировать пострадавшего с травмой костей таза?
28. Как следует транспортировать пострадавшего с первично остановленным кровотечением?
29. Как следует транспортировать пострадавшего при отсутствии носилок?
30. Как изготовить носилки из подручных средств?

II

РАЗДЕЛ

ОСНОВЫ ВОЕННОЙ СЛУЖБЫ

- Глава 5. Основы военной безопасности Российской Федерации
- Глава 6. Вооруженные Силы Российской Федерации
- Глава 7. Воинская обязанность в Российской Федерации
- Глава 8. Организационные и правовые основы военной службы в Российской Федерации
- Глава 9. Исполнение обязанностей военной службы и альтернативной гражданской службы в Российской Федерации

ОСНОВЫ ВОЕННОЙ БЕЗОПАСНОСТИ РОССИЙСКОЙ ФЕДЕРАЦИИ

5.1. НОРМАТИВНО-ПРАВОВАЯ БАЗА ОБЕСПЕЧЕНИЯ ВОЕННОЙ БЕЗОПАСНОСТИ РОССИЙСКОЙ ФЕДЕРАЦИИ, ФУНКЦИОНИРОВАНИЯ ЕЕ ВООРУЖЕННЫХ СИЛ И ВОЕННОЙ СЛУЖБЫ ГРАЖДАН

В зависимости от статуса и охватываемых сфер военного права нормативно-правовые акты можно подразделить на две группы, которые, в свою очередь, охватывают законодательные и подзаконные акты (рис. 5.1).

В Стратегии национальной безопасности Российской Федерации говорится, что Россия является одной из крупнейших стран мира с многовековой историей и богатыми культурными традициями. Несмотря на сложную международную обстановку и трудности внутреннего характера, Россия в силу значительного экономического, научно-технического и военного потенциала, уникального стратегического положения на Евразийском континенте объективно продолжает играть важную роль в мировых процессах. Военная политика Российской Федерации направлена на недопущение гонки вооружений, сдерживание и предотвращение военных конфликтов, совершенствование военной организации, форм и способов применения Вооруженных Сил и других войск, а также средств поражения в целях обороны и обеспечения безопасности России и интересов ее союзников.

Положительные результаты военной политики могут быть достигнуты различными путями, в том числе:

- за счет укрепления системы коллективной безопасности в рамках Организации договора о коллективной безопасности (ОДКБ) и наращивания ее потенциала;
- усиления взаимодействия в области международной безопасности в рамках Содружества Независимых Госу-



Рис. 5.1. Классификация нормативно-правовых актов, регулирующих общественные отношения в областях обороны, функционирования Вооруженных Сил и военной службы граждан в зависимости от статуса и охватываемых сфер военного права

дарств (СНГ), Организации по безопасности и сотрудничеству в Европе (ОБСЕ) и Шанхайской организации сотрудничества (ШОС);

- развития отношений в сфере международной безопасности с другими межгосударственными организациями (Европейским союзом и НАТО) и отдельными странами (США, Япония и др.) на уровне двухстороннего сотрудничества.

В международной правовой практике фиксация договоренностей между государствами осуществляется с помощью договоров, соглашений, протоколов и других правовых актов.

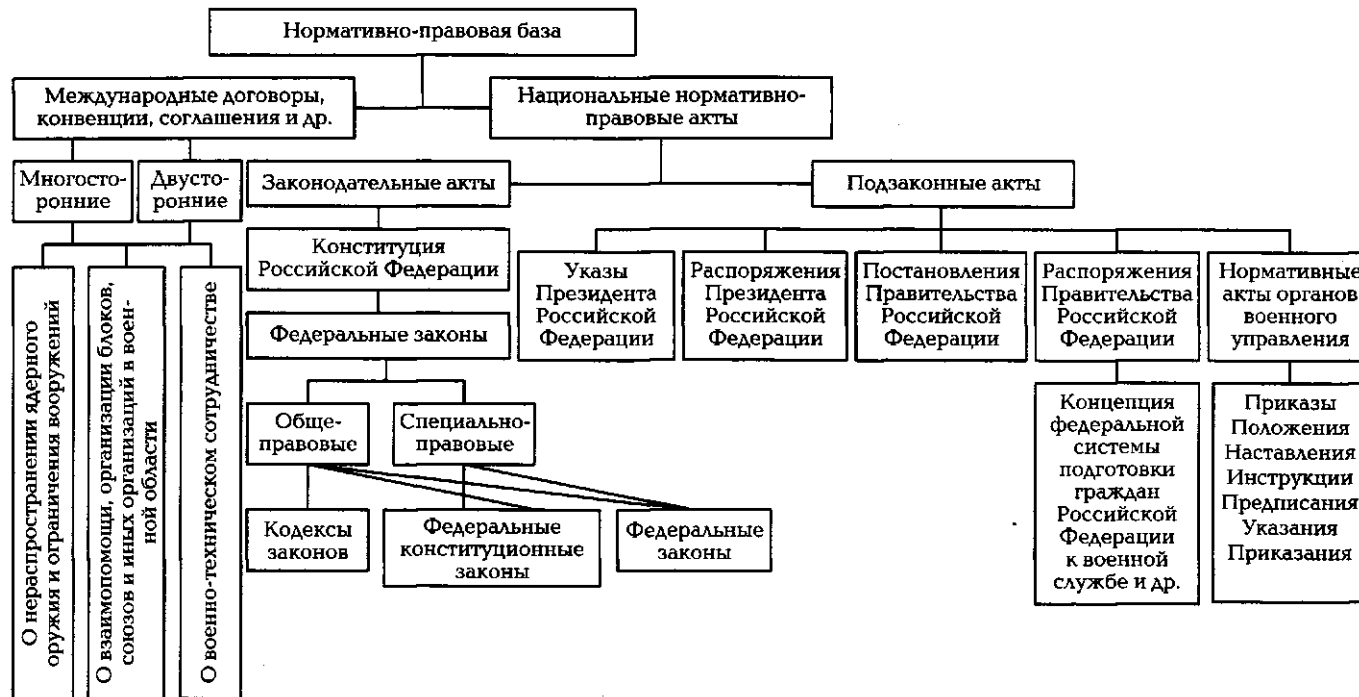
Международный договор — нормативный правовой акт, регулирующий отношения Российской Федерации с иностранным государством (или государствами) или международной организацией в письменной форме.

Международные договоры и соглашения Российской Федерации составляют особую группу, которая является составной частью правовой системы России. Они не должны противоречить Конституции Российской Федерации.

Примерами международных нормативно-правовых актов являются следующие:

- многосторонние договоры: «О нераспространении ядерного оружия», «О коллективной безопасности» и др.;
- двусторонние акты: договор с США «Об ограничении стратегического наступательного вооружения», «Соглашение между Правительством Российской Федерации и Правительством Республики Беларусь о военно-техническом сотрудничестве» и др.

Деятельность государства в лице органов власти, организаций и их должностных лиц, общества и гражданина в областях обеспечения обороны страны, функционирование ее вооруженных сил и военная служба граждан регламентируется и регулируется национальной системой нормативно-правовых актов.

Национальная нормативно-правовая база включает в себя законодательные (законы) и подзаконные нормы права.

Закон — это обладающий высшей юридической силой нормативный акт, принятый в особом порядке высшим представительным органом государственной власти или непосредственно народом и регулирующий наиболее важные общественные отношения. Законодательные акты принимаются органами законодательной власти (Государственной Думой и Советом Федерации) и утверждаются Президентом Российской Федерации.



Рис. 5.2. Классификация указов Президента Российской Федерации в области обороны страны и функционирования ее Вооруженных Сил

Подзаконный правовой акт (нормативный) принимается органами государственной власти в пределах их компетенции и, как правило, на основании закона. По общему правилу подзаконные акты должны соответствовать законам.

Подзаконные акты выпускаются Президентом Российской Федерации, Правительством Российской Федерации, правительствами субъектов Российской Федерации, органами военного управления. В тех случаях, когда в конкретной области отсутствуют законодательные нормативно-правовые акты, *указы Президента Российской Федерации* (рис. 5.2) приобретают статус закона.

Все нормативно-правовые акты военного права условно можно разбить на три группы по виду охватываемых ими общественных отношений: общеправовые, специально-правовые и локальные (акты военного управления).

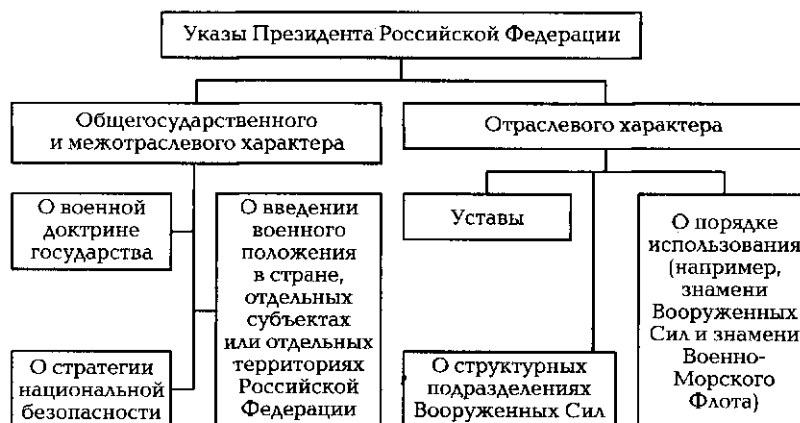
Первая группа включает в себя общественные отношения, определяющие:

- основы и организацию обороны Российской Федерации;
- полномочия органов государственной власти государства;
- функции органов государственной власти субъектов Российской Федерации, организаций и их должностных лиц;
- права и обязанности граждан России в области обороны;
- силы и средства, привлекаемые для обороны;

- ответственность за нарушение законодательства Российской Федерации в области обороны.

Вторая группа охватывает общественные отношения в области воинской обязанности и военной службы:

- исполнение воинской обязанности;
- поступление на военную службу;
- прохождение военной службы в Вооруженных Силах, других войсках и воинских формированиях;
- права, свободы, обязанности и ответственность военнослужащих, основы государственной политики в области правовой и социальной защиты военнослужащих, граждан, уволенных с военной службы, и членов их семей.

В третью группу входит достаточно широкий круг общественных отношений в военной области, в том числе связанных:

- с вопросами воинской дисциплины и ее укреплении;
- юридической ответственностью военнослужащих;
- вопросами судопроизводства по уголовным делам в отношении военнослужащих;
- регулированием организации и деятельностью военных судов, военной прокуратуры и юридической службы Вооруженных Сил Российской Федерации.

Общеправовые акты содержат нормы права, которые распространяются на все или почти все сферы общественной жизни и применимы к любым гражданам нашей страны, в том числе военнослужащим, военнообязанным, вольнонаемным, которые работают по договорам или контрактам в Вооруженных Силах, а также членам семей указанных категорий лиц. К этой группе относятся нормативно-правовые акты, носящие межотраслевой характер.

В подгруппу общеправовых законодательных актов входят следующие акты: Конституция Российской Федерации, кодифицированные нормативные акты, федеральные и федеральные конституционные законы. К общеправовым подзаконным актам, в том числе межотраслевого характера, относится достаточно много указов Президента и Правительства Российской Федерации.

Главное место в системе нормативно-правовых актов принадлежит основному закону — Конституции Российской Федерации. Приоритет Конституции Российской Федерации обуславливается ее особой ролью в законодательстве и особыми свойствами как закона. Конституция Российской Федерации является актом высшей юридической силы и основой для всего текущего законодательства. В Конституции Российской Федерации определены правовые

основы и наиболее значимые нормы по организации обороны государства и руководству Вооруженными Силами.

Согласно Конституции Российской Федерации глава государства — Президент Российской Федерации — принимает меры по охране суверенитета страны, ее независимости и государственной неприкосновенности. Президент является Верховным Главнокомандующим Вооруженными Силами Российской Федерации. В случае агрессии, направленной против Российской Федерации, он вводит на территории Российской Федерации военное положение, формирует и возглавляет Совет Безопасности, утверждает военную доктрину, назначает и освобождает высшее командование Вооруженных Сил Российской Федерации, присваивает высшие воинские звания.

В соответствии с Конституцией Совет Федерации рассматривает расходы на оборону, установленные бюджетом, и федеральные законы; утверждает указы Президента Российской Федерации о введении военного положения на территории страны; решает вопросы о возможности использования Вооруженных Сил Российской Федерации за пределами территории России. К полномочиям Государственной Думы Конституция относит рассмотрение расходов на оборону и принятие законов в военной области. В Конституции оговорены вопросы внешней политики России в решении вопросов войны и мира.

Среди норм Конституции Российской Федерации, относящихся к военному праву, следует выделить наиболее значимые положения, которые записаны в ст. 59:

«1. Защита Отечества является долгом и обязанностью гражданина Российской Федерации.

2. Гражданин Российской Федерации несет военную службу в соответствии с федеральным законом.

3. Гражданин Российской Федерации в случае, если его убеждениям или вероисповеданию противоречит несение военной службы, а также в иных установленных федеральным законом случаях, имеет право на замену ее альтернативной гражданской службой».

Среди подзаконных актов, которые следует отнести к группе общеправовых, можно назвать такие указы Президента Российской Федерации, как о концепции национальной безопасности, стратегии национальной безопасности, введения чрезвычайного положения в Российской Федерации и др. В эту подгруппу входит также ряд постановлений и распоряжений Правительства Российской Федерации (например, распоряжение, утвердившее Концепцию федеральной системы подготовки граждан Российской Федерации к военной службе на период до 2020 года).

Группа *социально-правовых нормативных актов* включает в себя акты, которые имеют непосредственное отношение к отрасли военного права и не регулируют какие-либо иные общественные отношения. К ним относятся соответствующие федеральные законы, указы и распоряжения Президента и Правительства Российской Федерации. В этой группе главное место занимают такие законы, как «О военном положении», «Об обороне», «О воинской обязанности и воинской службе» и «О статусе военнослужащих».

Важнейшими нормативными подзаконными актами группы социально-правовых нормативных актов являются уставы Вооруженных Сил Российской Федерации, утвержденные указами Президента Российской Федерации. К ним относятся Устав внутренней службы Вооруженных Сил Российской Федерации; Дисциплинарный устав Вооруженных Сил Российской Федерации; Устав гарнизонной и караульной служб Вооруженных Сил Российской Федерации; Строевой устав Вооруженных Сил Российской Федерации.

Кроме того, в эту группу входит ряд важных указов Президента Российской Федерации (например, «О порядке использования знамени Вооруженных Сил Российской Федерации и знамени Военно-Морского Флота», «Вопросы Министерства обороны Российской Федерации и Генерального штаба Вооруженных Сил Российской Федерации» и др.) и постановления Правительства Российской Федерации (например, «Об утверждении положения о военно-врачебной экспертизе»).

Нормативные акты органов военного управления, или *военно-правовые акты*, составляют третью группу нормативных актов. Юридическая сила этих актов заключается в том, что они основаны на принципах единоначалия и субординации.

Единоначалие является одним из основных принципов строительства Вооруженных Сил Российской Федерации, руководства ими и взаимоотношений между военнослужащими. *Единоначалие* заключается в наделении командира (начальника) всей полнотой распорядительной власти по отношению к подчиненным с одновременным возложением на него персональной ответственности перед государством за все стороны жизни и деятельности структурной воинской единицы и каждого военнослужащего.

Под *субординацией* в Вооруженных Силах Российской Федерации понимается безусловное подчинение нижестоящих по иерархической структуре органов и военнослужащих вышестоящим, а также недопустимость официальных обращений нижестоящих по званию и должности военнослужащих к вышестоящим через одну или более ступеней иерархической лестницы.

По видам военно-правовые акты подразделяются на следующие правовые нормы.

Приказ — основной вид военно-правовых актов. Приказ как распорядительный служебный документ издается на правах единоначалия командиром воинской части или начальником военного учреждения. По своей сути, приказ — это распоряжение командира, обращенное к подчиненным и требующее обязательного выполнения конкретных определенных действий, соблюдения тех или иных правил, или устанавливающее какой-нибудь порядок. Приказ может быть отдан письменно, устно или по техническим средствам связи одному или группе военнослужащих. Приказ (приказание) должен соответствовать требованиям законов и воинских уставов. Приказы не подлежат обсуждению подчиненными.

Приказание — акт, в котором до подчиненных доводятся конкретные задачи по отдельным вопросам. Приказание как распорядительный служебный документ издается начальником штаба от имени командира части или военным комендантом гарнизона от имени начальника гарнизона.

Инструкция — нормативный акт, представляющий собой свод правил, регламентирующих деятельность органа военного управления, военного учреждения или воинского должностного лица.

Положение — свод правил, регулирующих отношения в определенной области или устанавливающих структуру и правовое положение какого-либо органа или структурной единицы Вооруженных Сил.

Наставление — систематизированный свод правил деятельности или правил обращения с оружием, боевой техникой и их применения.

Предписание — письменное распоряжение, составляемое по определенной форме, в котором начальники предписывают подчиненным им военнослужащим что, где и к какому сроку они должны выполнить.

5.2. ОРГАНИЗАЦИЯ ОБОРОНЫ РОССИЙСКОЙ ФЕДЕРАЦИИ

Обеспечение военной безопасности Российской Федерации является одной из главнейших и ответственных задач, стоящих перед высшими государственными органами власти, Вооруженными Силами, всем российским обществом и каждым в отдельности гражданином Российской Федерации. Главными целями обеспече-

ния военной безопасности в деятельности государства являются предотвращение, локализация и нейтрализация военных угроз Российской Федерации.

Внешняя и внутренняя военная политика России в области обеспечения военной безопасности основывается на положениях Конституции Российской Федерации, Федеральном законе «Об обороне», Стратегии национальной безопасности Российской Федерации до 2020 года и Военной доктрине Российской Федерации.

В соответствии с Федеральным законом «Об обороне» под *обороной* понимается система политических, экономических, военных, социальных, правовых и иных мер по подготовке к вооруженной защите и вооруженная защита Российской Федерации, целостности и неприкосновенности ее территории.

Оборона организуется и осуществляется в соответствии с Конституцией Российской Федерации. В целях обороны устанавливаются воинская обязанность граждан Российской Федерации и военно-транспортная обязанность федеральных органов исполнительной власти, органов местного самоуправления и организаций независимо от форм собственности, а также собственников транспортных средств.

В целях обороны создаются Вооруженные Силы Российской Федерации. К обороне привлекаются внутренние войска Министерства внутренних дел Российской Федерации, войска гражданской обороны.

Организация обороны включает в себя ряд мероприятий, в том числе:

- прогнозирование и оценку военной опасности и военной угрозы;
- строительство, подготовку и поддержание в необходимой готовности Вооруженных Сил Российской Федерации, других войск, воинских формирований и органов, а также планирование их применения;
- мобилизационную подготовку органов власти Российской Федерации, органов местного самоуправления и организаций, транспортных средств, коммуникаций и населения страны;
- создание запасов материальных ценностей государственного и мобилизационного резервов;
- планирование и осуществление мероприятий по гражданской и территориальной обороне;
- финансирование расходов на оборону и др.

В Федеральном законе «Об обороне» определены основы организации обороны Российской Федерации, полномочия органов государственной власти Российской Федерации, функции органов государственной власти субъектов Российской Федерации, организаций и их должностных лиц, права и обязанности граждан Российской Федерации в области обороны, а также определена ответственность за нарушение законодательства в области обороны.

В частности, в законе записано, что граждане Российской Федерации:

- исполняют воинскую обязанность в соответствии с федеральным законом;
- принимают участие в мероприятиях по гражданской и территориальной обороне;
- могут создавать организации и общественные объединения, содействующие укреплению обороны;
- предоставляют в военное время для нужд обороны по требованию федеральных органов исполнительной власти здания, сооружения, транспортные средства и другое имущество, находящиеся в их собственности, с последующей компенсацией понесенных расходов.

КОНТРОЛЬНЫЕ ВОПРОСЫ

1. Назовите группы нормативно-правовых актов сферы военного права.
2. Назовите законодательные нормы военного права.
3. Назовите подзаконные нормы военного права.
4. Назовите виды военно-правовых актов и дайте их характеристику.
5. На каких принципах организуется оборона Российской Федерации?
6. Какими законодательными актами регламентируется организация обороны Российской Федерации?
7. Назовите права и обязанности граждан Российской Федерации в области обороны своей Родины.

ВООРУЖЕННЫЕ СИЛЫ РОССИЙСКОЙ ФЕДЕРАЦИИ

6.1. РУССКАЯ ВОЕННАЯ СИЛА — ОТ КНЯЖЕСКИХ ДРУЖИН ДО РАКЕТНО-КОСМИЧЕСКИХ ВОЙСК

Создание, развитие, реформирование и укрепление вооруженных сил России вплоть до 1917 г. неразрывно связаны с историческим развитием государства и обусловлены необходимостью его укрепления, защиты от внешней агрессии, удержания в повиновении собственного народа и подчиненных племен и народностей, расширения границ, осуществления политической стратегии, решения ряда экономических и хозяйственных задач.

До IX в. н. э. у славян войско и народ составляли единое целое и имели родовое устройство. В силу этого все решения военного характера — где и когда вступить в сражение, продолжать ли поход и т. п. — принимались на народном вече. Оно же осуществляло судебные функции над провинившимися воинами, жителями городов и сел.

С образованием в первой половине IX в. на территории Руси обширных княжеств, с началом политической объединительной деятельностью варяжских князей возникла необходимость иметь постоянный класс военных людей, выполнявших все войсковые функции и задачи. Этим постоянным военным классом стали княжеские дружины. Сначала это были варяжские дружины, прибывшие с первыми князьями, постепенно они заменились чисто славянскими.

Каждая дружина находилась на полном содержании князя. Кроме пищи, коней, одежды и оружия дружина получала от князя часть дани и военной добычи. Одним из достоинств княжеских

дружин была взаимная верность князя дружине и дружинников своему князю. Позором считалось для дружинника бежать с поля боя, потеряв князя, а хороший князь никогда не оставлял свое войско в опасности и считал для себя высшей честью быть примером для дружины в ратном деле.

По своим функциям дружина подразделялась на боевую и кошевую (обозную) части. Лучшими старшими дружинниками были бояре, они же были и советчиками князя. В более поздние времена дружина стала называться двором, а ее члены — дворянами.

Обязанными военной службой в то время считались все люди, способные носить оружие, кроме духовных лиц, получивших посвящение, и младшего сына в одной семье. Уклонения от службы преследовались судом.

С постепенным уничтожением уделов и утверждением главенства и единовластия великого князя Московского устройство вооруженных сил Руси приобретало все более определенный вид. Так Иоанн IV (Грозный) учредил в 1556 г. военно-поместную систему службы и войска, которая просуществовала вплоть до прихода к власти Петра I.

Согласно этой системе каждый помещик по первому требованию должен был приводить с собой или выставлять за свой счет определенное количество вооруженных ратников. За неявку или укрывательство от службы без законной причины дворяне лишались своих поместий.

Вооруженные силы Руси в это время значительно превосходили по численности войска Германии, Франции, Польши и других стран Западной Европы. В составе вооруженных сил появилось три рода войск: пехота, кавалерия и артиллерия, особый род служилых людей — кузнецы, плотники и пр., особые военные формирования — пограничная (заставная) стража. В составе конного войска появились также отряды донских, яицких и малороссийских казаков.

Значительным событием в организации вооруженных сил стало учреждение в 1550 г. постоянного стрелецкого войска, состоящего из конных (стремянных) и пехотных отрядов. В обязанности конных стрельцов входило сопровождение царя и царицы в их поездках, потому они должны были всегда находиться в состоянии полной готовности, быть «при стреме».

Стрельцы составляли гарнизоны Москвы и других, особенно пограничных, городов и назывались, соответственно, московскими и городскими. Стрельцы по вооружению, обучению и дисциплине считались лучшими в полевой пехотной рати. Составляя по-

стоянную по времени службы пехоту, стрельцы не были регулярным войском, так как наряду с пожизненной военной службой они несли на себе дополнительный широкий круг обязанностей, зачастую никак не связанный с военной службой.

Начиная с XIV в. началось структурное переустройство войск и совершенствование его управления. Войско стали делить на полки (от 3 до 5), количество которых и их численность (от нескольких сотен до нескольких тысяч человек) варьировались в зависимости от значимости похода и масштаба сражения. В Московском государстве был учрежден центральный орган управления — Разрядный приказ, ведавший назначением на должности, формированием войска и крепостных гарнизонов, а также обеспечением служилых людей землей.

Особый вклад в развитие вооруженных сил России внес Петр I (Великий). Правильно организованная регулярная армия и флот — это личное создание Петра. Обращаясь к «возлюбленным чадам» своим после Полтавской битвы, Петр говорил: «Потом трудов моих создал я вас».

Понимая все слабости и недостатки в организации и структуре русского войска, имевшие место на начало XVIII в., Петр решил уничтожить все старое и организовать на новом начале совершенно иную армию, взяв за основу «потешные отряды», созданные им еще в юношеском возрасте.

Приступая к формированию новой армии Петр I отказался от принципа вербовки людей в армию, распространенный в западных странах, но развил старинный русский принцип сбора «даточных людей» в войско, не ограничившись привлечением в «новую» регулярную армию какого-либо одного сословия, но «всей земской силы русского народа». Впоследствии люди, набираемые таким образом в армию, стали называться рекрутами. Петр I установил пожизненный срок службы в армии.

В полках появились батальоны, роты, в том числе гренадерские. Роты, в свою очередь, делились на взводы (плутонги), построение рот осуществлялось по шеренгам. В пехотных полках была установлена иерархическая система должностей командного состава, определены их функции, должностные обязанности и персональная ответственность. Кавалерию при Петре I в основном составляли полевые и гарнизонные драгунские полки (тяжелая кавалерия), но в 1707 г. были сформированы полки легкой кавалерии — гусар.

Петру I принадлежит идея создания конных орудий в основном гаубиц, прислуга которых была посажена на лошадей. Конные

орудия придавались драгунским полкам, увеличивая их мобильную огневую мощь.

С 1719 г. коренным образом изменилось высшее управление армией. Указом императора была учреждена Военная коллегия в составе президента, нескольких советников и ассессоров, прокуратора и канцелярии, а также введен в действие «генеральный регламент» — руководство для делопроизводства. С введением Военной коллегии значительно увеличилась централизация и повысилось качество управления армией.

Военной школой для дворян служили гвардейские полки, в которых они должны были узнать «солдатское дело», отслужив некоторое время в нижних чинах. Для присвоения офицерского звания и произведения в офицерский чин дворяне получали в гвардии довольно серьезное образование. Так, наряду со строевой подготовкой, они изучали арифметику, геометрию, артиллерию, масштабирование, фортификацию, техническое рисование и языки.

Практически нет тех областей военных дел и забот, связанных с организацией, устройством армии и военной службы, куда бы не вникал император. Указами государя были учреждены госпитали — богадельни для увечных и престарелых воинов, а офицеры, не могущие по старости исполнять полевую воинскую службу, переводились в гарнизоны или вовсе освобождались от службы с сохранением части жалования.

Особое внимание при Петре уделялось соблюдению воинской дисциплины и военного законодательства. Меры наказания принимались достаточно жестокие: офицер отвечал потерей прав по службе и значительным денежным штрафом, дворянские недоросли могли потерять вотчины, нижние чины приговаривались к ссылке, а за побег из армии — к вечной каторге.

Большое внимание Петр I уделял «военно-нравственному воспитанию» всех воинских формирований и, в первую очередь, вновь сформированных частей. Это воспитание проходило постепенно, шаг за шагом, в ежедневных учениях, боевых стычках с противником, на полях сражений. В русском воине вырабатывались все те черты, что делали его воином-победителем, а саму армию — непобедимой, что наглядно показала Полтавская битва, в которой русская армия разгромила до тех пор непобедимого шведского короля-героя Карла.

В период царствования Екатерины II была продолжена работа по совершенствованию штатов войск и функционированию военных учреждений. В этот период для подготовки армейских офи-

церских кадров были учреждены кадетские корпуса, Артиллерийская и Инженерная школы, при Артиллерийском, Инженерном корпусах — училища для дворянских детей. Для пополнения офицерами флота существовал морской кадетский корпус.

С приходом к власти императора Павла I в российской армии начались болезненные реформации в целях ее переустройства по прусскому образцу, ярким приверженцем которого был сам Павел. Был полностью изменен внешний вид армии, введен прусский устав, не свойственный духу русского человека, насаждалась прусская тактика ведения боевых действий, главное внимание уделялось не совершенствованию боевой подготовки войск, а умению четко «по-прусски» маршировать на парадах и держать строй. Все это вызывало большое недовольство в рядах армии и, прежде всего, среди старшего офицерского состава.

На счастье и в это время в армии находились талантливые военачальники, которые не только старались сохранять военные традиции, заложенные Петром I, но и совершенствовать военное искусство. К ним, в первую очередь, мы относим гениального полководца А. В. Суворова, который сумел воспитать в подчиненных ему войсках непоколебимый дух победы и особый, суворовский способ ведения военных действий, сущность которого заключается в словах «быстрота, глазомер, натиск».

В начале XIX в., с первых лет царствования Александра I были предприняты многие важные меры, имевшие целью повысить боеспособность русской армии. Реализация этих мер благотворно сказалась на готовности армии к предстоящим военным действиям Отечественной войны 1812 г.

В этот период была увеличена общая численность армии; особое внимание уделялось физической крепости и здоровью новобранцев в рекрутских наборах; усовершенствовалась система подготовки воспитанников в кадетских корпусах; учреждено земское ополчение; изменена организация артиллерии (вместо батальонов и полков роты сводились в бригады).

В начале тридцатых годов XIX в. российские вооруженные силы состояли из армии и флота. В состав армии входило 185 пехотных полков, 10 инженерных батальонов и 78 кавалерийских полков. Артиллерийские роты входили в состав пехотных и кавалерийских полков, а также гарнизонов крепостей. Общая численность регулярных войск доходила до 885 тыс. человек, в том числе 498 тыс. человек в пехоте, 75 тыс. в кавалерии, 37 тыс. в артиллерии. Морские силы России состояли из Балтийского и Черноморского флотов и Архангельской, Каспийской и Камчатской флоти-

лий. В составе морских сил находились линейные корабли (до 100 орудий на каждом), большие фрегаты (до 50 орудий на судне) и малые суда. Общая численность морских чинов доходила до 60 тыс. человек.

В 1874 г. был утвержден новый Устав о воинской повинности. С этого времени в России всеобщая воинская повинность распространялась на все мужское население без различия классов и условий, достигшее возраста 21 год. Общий срок службы устанавливался в 15 лет: из них 6 лет приходилось на действительную военную службу, а 9 лет — на пребывание в запасе.

Важной частью военной реформы, проведенной в это время, явилось перевооружение армии и флота. На вооружение пехоты в 1891 г. была принята винтовка Мосина калибра 7,62 мм. В сухопутную и флотскую артиллерию стали поступать стальные орудия с нарезным стволом. В морских силах был осуществлен переход от парусного к паровому флоту. Русско-турецкая война (1877—1878 гг.) полностью подтвердила эффективность проводимых реформ. По заключению историков и воспоминаниям руководителя реформ Д. А. Милютина выходило, что «никогда еще русская армия не являлась на театр войны так хорошо подготовленной и снабженной».

С начала XX в. вплоть до 1917 г. вооруженные силы дореволюционной России пережили свои героические, трагические и, одновременно с тем, последние страницы своей истории. В самом начале века резкое обострение отношений и столкновение интересов России и Японии на Дальнем Востоке и в Китае привело к войне 1904—1905 гг. Несмотря на героизм и доблесть российских солдат и матросов, война Россией была проиграна. Этому поражению находится множество причин как объективного, так и субъективного характера. Среди последних одной из главных причин является пришедшая в несостоятельность царская форма правления страной.

Первая мировая война 1914 г. стала для России и ее вооруженных сил еще одним героическим и в то же время трагическим периодом истории. После проведенной мобилизации на войну было выставлено 5 млн 338 тыс. человек в составе двух фронтов и двух отдельных армий. На вооружении воюющих армий России находилось более 7 тыс. орудий, 263 самолета, 9 линейных кораблей, 14 крейсеров, 71 миноносец, 23 подводные лодки.

Во время боевых действий солдаты и офицеры, отдельные части русских армий, находясь подчас в тяжелейших условиях из-за отсутствия нормального снабжения, путаницы, неразберихи и, за-

частую, бездарного управления войсками, проявляли многочисленные примеры стойкости, храбрости и военного мастерства. В целом, несмотря на отдельные удачно проведенные операции (Лодзинская и Галицийская операции, взятие крепости Перемышль, Брусиловский прорыв), эта военная кампания для российской армии может считаться трагической из-за больших потерь (общие потери в войне составили 2 млн 255 тыс., в том числе военные — 1 млн 890 тыс. человек) и неудачной по результатам, так как закончилась она практически полным разложением армии и потерей ее боеспособности. В России произошла двойная смена государственного строя и страна вышла из войны со значительными потерями территории.

Заканчивая рассмотрение всего исторического периода существования и функционирования вооруженных сил дореволюционной России нельзя не назвать поименно тех великих полководцев, чьими деяниями прославлена навечно ратная доблесть российских воинов, сила и мощь русского оружия: князя Александр Невский и Дмитрий Донской, генералиссимус Александр Васильевич Суворов, генерал-фельдмаршал Михаил Илларионович Кутузов; генералы Петр Иванович Багратион, Михаил Дмитриевич Скобелев, Алексей Алексеевич Брусилов; адмиралы Федор Федорович Ушаков, Михаил Петрович Лазарев, Петр Степанович Нахимов, Степан Осипович Макаров. Их имена всегда будут являться примером беззаветного служения Отчизне для россиян, желающих посвятить себя военной службе в рядах Вооруженных Сил Российской Федерации.

Новейшая история вооруженных сил России начинается с Октябрьской революции 1917 г., которая полностью разрушила государственное устройство страны и ликвидировала все военные формирования.

С первых месяцев советской власти правительству большевиков пришлось заботиться о вооруженной защите молодой республики как от внешних, так и от внутренних угроз. В течение первого года своего существования вооруженной опорой республики Советов стала Красная гвардия, представлявшая собой вооруженные отряды рабочих, созданные на добровольных началах. В ней к началу 1918 г. насчитывалось порядка 450—460 тыс. человек.

К этому времени окончательно развалился российско-германский фронт и немецкие части стали беспрепятственно продвигаться вглубь России. Красная гвардия в силу своей малочисленности, недостаточной обученности и слабой вооруженности не могла оказать должного сопротивления германским войскам. Соз-

давалась критическая ситуация, возникла прямая угроза существованию нового строя. Все это вынудило Советское правительство срочно начать комплектование регулярной армии. В январе 1918 г. были приняты декреты о создании на добровольных началах Рабоче-Крестьянской Красной Армии (РККА) и организации Рабоче-Крестьянского Красного Флота.

Уже в феврале 1918 г. бойцам Красной Армии и морякам Балтийского флота пришлось отражать атаки германских войск, двигавшихся на Петроград. В ознаменование образования Рабоче-Крестьянской Красной Армии, Рабоче-Крестьянского Красного Флота и в честь стойкого сопротивления их отрядов германским захватчикам в нашей стране день 23 февраля учрежден праздником и отмечался сначала как «День Советской Армии и Военно-Морского Флота», а с 1992 г. как «День защитников Отечества».

Анализ результатов гражданской войны и первых послевоенных лет показал, что строительство, развитие и укрепление вооруженных сил Советской республики невозможно без использования полезного дореволюционного опыта и многовековых традиций русской армии. Поэтому в 1925 г., а потом в 1939 г. были приняты законы «Об обязательной военной службе» и «О всеобщей воинской обязанности». В армии и на флоте в результате ряда реорганизационных мер восстановлено единоначалие, введены воинские звания, боевые награды, усилена воинская дисциплина, обращено внимание на военно-нравственное и патриотическое воспитание рядового и офицерского составов.

Международная обстановка и враждебное окружение Советского Союза требовали постоянного укрепления и совершенствования Вооруженных Сил. К сожалению, на момент нападения гитлеровской Германии на нашу страну полная реорганизация Красной Армии еще не была закончена. Во многих частях имелось устаревшее вооружение, а офицерский корпус был значительно ослаблен в результате репрессий сталинского режима. Кроме того, вследствие доминирующей в то время идеологической политики и военной доктрины большинство командного состава и высших военных начальников не владели стратегией, тактикой и методами ведения современной войны.

Великая Отечественная война 1941—1945 гг. в полной мере выявила готовность и способность Вооруженных Сил СССР отстаивать независимость страны. Для того чтобы представить масштабы угрозы порабощения нашей Родины, необходимо дать оценку сил гитлеровской Германии, которая задолго до войны готовилась осуществить внезапное нападение на СССР. На 22 июня 1941 г. вдоль

сухопутных границ Советского Союза были сосредоточены 208 дивизий, в том числе 21 танковая и 17 моторизованных. Общая численность войск первой волны составляла 5,5 млн человек. Поддержку войск с воздуха должны были обеспечивать 3 664 боевых самолетов различного назначения. Эта армада на тот момент значительно превосходила по военной мощи, качеству военной техники, организации и обученности силы Советской Армии, расположенные на западных рубежах.

Встав на защиту нашей Родины, воины Советской Армии и Флота, а также народные ополченцы, действуя на фронте, в окружении или в тылу противника, проявляли в боях величайший героизм, отвагу, стойкость и беззаветную преданность Отчизне.

В этот период советская полководческая школа выдвинула ряд талантливых военачальников (Г.К. Жуков, К.К. Рокоссовский, А.М. Василевский и многие другие), планировавших и осуществлявших на высоком стратегическом и тактическом уровнях военные операции.

В течение четырех лет Отечественной войны вся страна, весь советский народ жил и трудился под одним лозунгом — «Все для фронта, все для победы», благодаря чему армия, авиация и флот обеспечивались оружием, современной боевой техникой и боеприпасами. К концу войны Советский Союз по всем видам вооружений, как в количественном, так и в качественном отношении, значительно превосходил страны гитлеровской коалиции. При этом отдельные виды военной техники, находившиеся в это время на вооружении Красной Армии, такие как танк Т-34, ракетная установка «Катюша» и другие были признаны военными специалистами лучшими в мире.

Победа в этой войне еще раз продемонстрировала всему человечеству монолитное единство и неисчерпаемые возможности советского народа и его вооруженных сил при защите своего Отечества.

После войны, вплоть до конца 1970-х гг. продолжалось совершенствование и укрепление советских Вооруженных Сил. В середине 1950-х гг. усилиями советских ученых было создано ракетно-ядерное оружие, благодаря чему в 1960 г. появился новый вид Вооруженных Сил — Ракетные войска стратегического назначения. В 1970-х гг. армейские части, авиация и флот стали оснащаться новейшими видами военной техники, которые по своим тактико-техническим данным намного опережали зарубежную военную технику тех лет. Даже сегодня эти боевые машины ни в чем не уступают своим иностранным аналогам, а при модернизации даже превосходят их.

Перед распадом Советского Союза в состав Вооруженных Сил СССР входили Ракетные войска стратегического назначения (РВСН), Сухопутные войска (СВ), Войска противовоздушной обороны (ПВО), Военно-Воздушные Силы (ВВС), Военно-Морской Флот (ВМФ), Тыл Вооруженных Сил, штабы и войска гражданской обороны.

После разделения Советского Союза на ряд суверенных государств в Российской Федерации были созданы свои вооруженные силы — Вооруженные Силы Российской Федерации. Они являются правопреемником Вооруженных Сил СССР.

К сожалению, с 1980-х гг. и до первых лет сегодняшнего столетия совершенствование и укрепление Вооруженных Сил значительно замедлилось, а в большинстве направлений и вовсе прекратилось. Причинами этого стали кризисные явления в экономике, стагнация политической власти Коммунистической партии Советского Союза, утрата ею доверия народа, распад государства и невнятная идеология властных структур нового суверенного государства — Российской Федерации.

Из-за изменения политической системы, потери целевых ориентиров, изменения ценностных критериев в Вооруженных Силах стали нарастать такие явления, как неуставные отношения, нецелевое использование военнослужащих, казнокрадство, резкое снижение воинской дисциплины, конфликты на национальной основе и др. В обществе стало укрепляться негативное отношение к военной службе, уклонение от призыва на военную службу приняло практически массовый характер.

В настоящее время ситуация стала изменяться в лучшую сторону, появились тенденции оздоровления как всего общества, так и его неотъемлемой части — Вооруженных Сил. Усилиями Президента и Правительства проводится модернизация всей экономики страны и военно-промышленного комплекса, начато реформирование Вооруженных Сил в соответствии с новыми реалиями, принятыми Концепцией национальной безопасности и Военной доктриной. В армейские части и на флот стали поступать новейшее вооружение и боевая техника, начали проводиться регулярные боевые учения, усилены боевая подготовка и военно-нравственное воспитание личного состава, вводится институт военных священников.

Наряду с этим изменяются принципы комплектования вооруженных сил и сроки службы, улучшается деятельность военкоматов, усиливается работа по допризывной подготовке молодежи. Все эти меры внушают здоровый оптимизм и веру в будущее Вооруженных Сил Российской Федерации.

6.2. НАЗНАЧЕНИЕ И ЗАДАЧИ ВООРУЖЕННЫХ СИЛ

Вооруженные Силы играют важную роль в жизни и деятельности любого государства, так как являются гарантом его существования. Учрежденные в соответствии с Указом Президента Российской Федерации «О создании Вооруженных Сил Российской Федерации» Вооруженные Силы являются государственной военной организацией, составляющей основу обороны России. В основу строительства Вооруженных Сил положены следующие принципы:

- подконтрольность военных структур высшим органам государственной власти;
- соответствие организационной структуры, боевого состава и численности войск Концепции безопасности России;
- многонациональность кадровой армии, комплектуемой на основе сочетания военной службы по призыву с военной службой по контракту;
- единоначалие;
- постоянная боевая готовность;
- учет национально-исторических традиций, норм международного права, мирового опыта военного строительства.

В последние годы внешнеполитическая ситуация и новые приоритеты обеспечения национальной безопасности России поставили перед ее Вооруженными Силами совершенно иные задачи, которые могут быть структурированы по четырем основным направлениям:

1. Сдерживание военных и военно-политических угроз безопасности или интересам Российской Федерации.
2. Обеспечение экономических и политических интересов Российской Федерации.
3. Осуществление силовых операций мирного времени.
4. Применение военной силы.

Современное российское военное планирование исходит из того, что Вооруженные Силы Российской Федерации совместно с другими войсками должны быть готовы:

- к отражению нападения и нанесению поражения агрессору;
- ведению активных действий (как оборонительных, так и наступательных) при любом варианте развязывания и

ведения войн и вооруженных конфликтов, в том числе с применением оружия массового уничтожения.

В соответствии с Военной доктриной применение Вооруженных Сил и других войск Российской Федерации рассматривается в различных аспектах:

- в мирное время, в период непосредственной угрозы агрессии и в военное время;
- на территории Российской Федерации и вне территории;
- для защиты собственно России, ее союзников или для выполнения миротворческих функций.

Применение Вооруженных Сил и других войск в мирное время осуществляется по решению Президента Российской Федерации в порядке, установленном федеральным законодательством.

В целях защиты интересов Российской Федерации и ее граждан, поддержания международного мира и безопасности формирования Вооруженных Сил Российской Федерации могут оперативно использоваться за пределами территории Российской Федерации в соответствии с общепризнанными принципами и нормами международного права, международными договорами Российской Федерации и российским законодательством. Так, Российская Федерация выделяет воинские контингенты:

- в состав миротворческих сил ОДКБ для участия в операциях по поддержанию мира по решению Совета коллективной безопасности ОДКБ;
- в состав Коллективных сил оперативного реагирования ОДКБ (КСОР) в целях оперативного реагирования на военные угрозы государствам — членам ОДКБ и решения иных задач, определенных Советом коллективной безопасности ОДКБ;
- для применения в порядке, предусмотренном Соглашением о порядке оперативного развертывания, применения и всестороннего обеспечения Коллективных сил быстрого развертывания Центрально-азиатского региона коллективной безопасности;
- для осуществления миротворческих операций по мандату ООН или по мандату СНГ.

В рамках выполнения мероприятий стратегического сдерживания силового характера Российской Федерацией предусматривается применение высокоточного оружия. Российская Федерация оставляет за собой право применить ядерное оружие в ответ на

применение против нее и (или) ее союзников ядерного и других видов оружия массового поражения, а также в случае агрессии против Российской Федерации с применением обычного оружия, когда под угрозу поставлено само существование государства. Решение о применении ядерного оружия принимается Президентом Российской Федерации.

В мирное время Вооруженные Силы Российской Федерации, другие войска, воинские формирования и органы выполняют следующие задачи:

а) при обеспечении режима военного положения:

поддержание особого режима въезда на территорию, на которой введено военное положение, и выезда с нее, а также ограничение свободы передвижения по территории;

участие в спасении и эвакуации населения, проведении аварийно-спасательных и других неотложных работ, борьбе с пожарами, эпидемиями и эпизоотиями;

охрана военных, важных государственных и специальных объектов, объектов, обеспечивающих жизнедеятельность населения, функционирование транспорта, коммуникаций и связи, объектов энергетики, а также объектов, представляющих повышенную опасность для жизни и здоровья людей и окружающей природной среды;

пресечение деятельности незаконных вооруженных формирований, террористической и диверсионной деятельности;

охрана общественного порядка и обеспечение общественной безопасности;

участие в проведении иных мероприятий по обеспечению режима военного положения;

б) при обеспечении режима чрезвычайного положения:

поддержание особого режима въезда на территорию, на которой введено чрезвычайное положение, и выезда с нее;

охрана объектов, обеспечивающих жизнедеятельность населения и функционирование транспорта, и объектов, представляющих повышенную опасность для жизни и здоровья людей, а также для окружающей природной среды;

разъединение противоборствующих сторон, участвующих в конфликтах, сопровождающихся насильственными действиями с применением оружия, боевой и специальной техники;

участие в пресечении деятельности незаконных вооруженных формирований;

участие в ликвидации чрезвычайных ситуаций и спасении жизни людей в составе сил РСЧС.

6.3. СОСТАВ ВООРУЖЕННЫХ СИЛ. РУКОВОДСТВО И УПРАВЛЕНИЕ ВООРУЖЕННЫМИ СИЛАМИ

В настоящее время общий состав Вооруженных Сил Российской Федерации состоит из центральных органов военного управления, воинских частей и организаций. Российские Вооруженные Силы имеют трехвидовую и трехродовую структуру, которая в большей степени соответствует современным требованиям и позволяет повысить эффективность боевого применения, упростить и удешевить систему управления войсками (рис. 6.1):

- виды Вооруженных Сил: Сухопутные войска, Военно-Воздушные Силы, Военно-Морской Флот;
- рода войск: Ракетные войска стратегического назначения, Космические войска, Воздушно-десантные войска.

Под *видом Вооруженных Сил Российской Федерации* понимается такая их составная часть, которая отличается особым вооружением и предназначена для выполнения возложенных на нее задач в какой-либо среде.

Под *родом войск* понимается часть вида Вооруженных Сил Российской Федерации, отличающаяся основным вооружением, техническим оснащением, организационной структурой, характером обучения и способностью к выполнению специфических боевых задач во взаимодействии с другими родами войск.

Сухопутные войска (СВ) как вид Вооруженных Сил Российской Федерации предназначены для ведения боевых действий преимущественно на суше. По своим боевым возможностям они способны во взаимодействии с другими видами Вооруженных Сил Российской Федерации:

- вести наступление в целях разгрома группировки противника и овладения его территорией;
- наносить огневые удары на большую глубину;
- отражать вторжение противника, его крупных воздушных десантов;
- прочно удерживать занимаемые территории, районы и рубежи.

Сухопутные войска включают в себя следующие рода войск: мотострелковые войска; танковые войска; ракетные войска и артиллерия; войска противовоздушной обороны; специальные войска, в которые входят войска связи, разведывательные, радиозлек-



Рис. 6.1. Структура Вооруженных Сил Российской Федерации

тронной борьбы, технического обеспечения, инженерные, радиационно-химической защиты; тыл (рис. 6.2).

Мотострелковые войска (МСВ) предназначены для ведения боевых действий самостоятельно, а также совместно с другими родами войск и специальными войсками. В МСВ имеются мотострелковые, танковые, ракетные, артиллерийские, зенитно-ракетные подразделения и части, а также подразделения (части) специальных войск и тыла.

Современные МСВ для поражения наземных и воздушных целей оснащены мощным вооружением — ракетными комплексами, боевыми машинами пехоты, танками, бронетранспортерами, разнообразной артиллерией и минометами, противотанковыми ракетными комплексами, зенитными ракетными комплексами, эффективными средствами разведки и управления. Имеющиеся на вооружении МСВ новейшие образцы гаубичной, истребительно-противотанковой артиллерии и минометов обладают большой огневой мощностью, высокой точностью стрельбы и подвижностью. Мотострелковые войска способны вести боевые действия в условиях применения как обычных средств поражения, так и ядерного оружия.

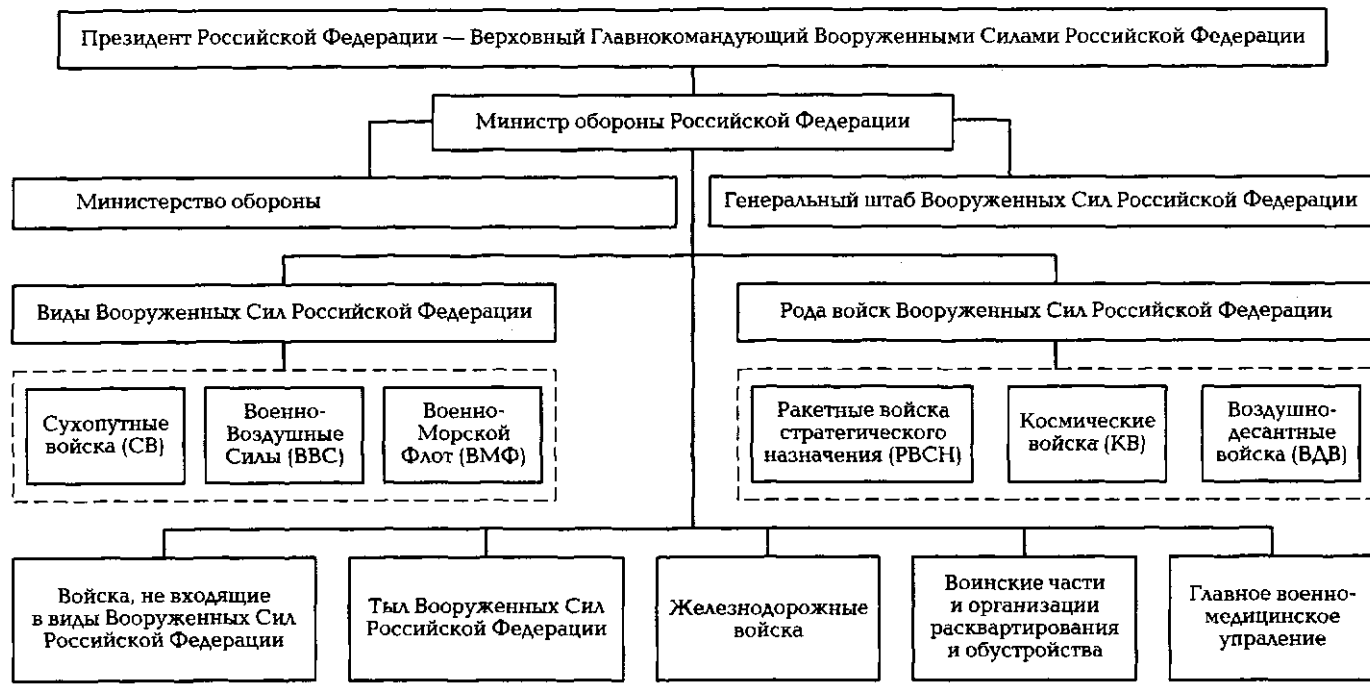
Танковые войска (ТВ) составляют главную ударную силу СВ. Танковые войска применяются преимущественно на главных на-



Рис. 6.2. Структура Сухопутных войск

правлениях для нанесения противнику мощных и глубоких ударов. Обладая большой огневой мощностью, надежной защитой, высокой подвижностью и маневренностью, танковые войска способны наиболее полно использовать результаты огневых ударов, в короткие сроки достигать конечных целей боя и операции. В их составе имеются также мотострелковые, ракетные, артиллерийские, зенитные артиллерийские, зенитные ракетные, специальные, а также тыловые части и подразделения.

Ракетные войска и артиллерия (РВиА) — это род сухопутных войск, являющийся основным средством огневого и ядерного поражения противника. Они призваны решать огневые задачи в бою (операции) в интересах других родов войск и предназначены для уничтожения средств ядерного нападения противника, группировок его войск, авиации на аэродромах, объектов противовоздушной обороны, поражения резервов, пунктов управления войсками, узлов коммуникаций и других объектов, а также для борьбы с танками, огневыми средствами и живой силой противника.

Войска противовоздушной обороны (ВПВО) — род войск, предназначенный для поражения воздушного противника, прикрытия группировок войск, пунктов управления, аэродромов и объектов тыла от его ударов. Они способны уничтожать самолеты и беспилотные средства воздушного нападения, вести борьбу с воздушными десантами противника на маршрутах полета и во время их выброски, а также вести радиолокационную разведку и оповещать войска о воздушном противнике.

К самостоятельным родам войск относятся Космические войска, Ракетные войска стратегического назначения и Воздушно-десантные войска.

Космические войска — отдельный род войск Вооруженных Сил Российской Федерации, отвечающих за военные операции в космосе. Основными задачами Космических войск являются:

- своевременное предупреждение высшего военно-политического руководства страны о начале ракетно-ядерного нападения;
- создание, развертывание и управление орбитальными группировками космических аппаратов военного, двойного и социально-экономического назначения;
- контроль освоенного околоземного космического пространства, постоянная разведка территорий потенциального противника с помощью спутников;
- противоракетная оборона г. Москвы, уничтожение атакующих баллистических ракет противника.

Космические войска включают в себя следующие структурные единицы:

- объединение ракетно-космической обороны;
- Первый государственный испытательный космодром «Плесецк» (до 2007 г. функционировал также Второй государственный испытательный космодром «Свободный», до 2008 г. — Пятый государственный испытательный космодром «Байконур», впоследствии ставший чисто гражданским космодромом);
- Главный испытательный центр испытаний и управления космическими средствами имени Г. С. Титова;
- управление по вводу средств РКО;
- военно-учебные заведения и части обеспечения.

Ракетные войска стратегического назначения (РВСН) — главный компонент стратегических ядерных сил, имеют на вооружении межконтинентальные боевые ракетные комплексы различных типов и предназначены для поражения в ядерной войне наиболее важных объектов противника, уничтожения его стратегических и других средств ядерного нападения, поражения крупных группировок вооруженных сил, нарушения государственного и военного управления, дезорганизации тыла.

Ракетные войска стратегического назначения состоят из ракетных войск стационарного и мобильного базирования; специальных войск (ракетно-технические, ядерно-технические, инженерные, радиационной, химической и биологической защиты, связи, радиоэлектронной борьбы, геодезические, метеорологические, охраны и разведки); частей и подразделений транспортной авиации и тыла.

Воздушно-десантные войска (ВДВ) — мобильный род войск, предназначенный для выполнения боевых задач в тылу противника, а также для действий в качестве резерва Верховного Главнокомандующего.

Воздушно-десантные войска могут применяться:

- для овладения административно-политическими центрами, промышленными объектами, районами базирования авиации и сил флота противника; захвата и удержания переправ на водных преградах, горных перевалов и проходов, узлов коммуникаций;
- уничтожения средств ядерного нападения, электростанций, аэродромов и других важных объектов;
- нарушения управления войсками и работы тыла противника, срыва формирования и переброски его резервов.

Воздушно-десантные войска оснащены современным вооружением и военной техникой, специальными средствами, позволяющими эффективно и в срок выполнять возложенные на них задачи (боевыми машинами десанта, самолетами, вертолетами и др.).

Организационно ВДВ состоят из частей и подразделений: парашютно-десантных; артиллерийских; самоходно-артиллерийских; специальных и др.

Специальные войска служат для обеспечения родов войск и содействия им в выполнении боевых задач. К специальным войскам относятся инженерные; связи; технического обеспечения; радиационной, химической и биологической защиты и ряд других.

Инженерные войска предназначены для инженерного обеспечения наступательных боев и операций наших войск на различных театрах военных действий в условиях преодоления массовых разрушений, зон радиоактивных, химических заражений и инженерных заграждений.

Для выполнения этих задач инженерные части оснащаются соответствующими видами инженерной техники и вооружения.

Войска радиационной, химической и биологической защиты являются специальными войсками Вооруженных Сил Российской Федерации. Их главным назначением является организация защиты войск, населения и объектов тыла от радиационной, химической и биологической опасности как в мирное, так и в военное время.

На эти войска возлагается выполнение следующих задач:

- обнаружение и фиксирование ядерных взрывов;
- ведение радиационной, химической и биологической разведки, проведение дозиметрического и химического контроля;
- оценка радиационной, химической и биологической обстановки после применения противником оружия массового поражения, разрушений (аварий) радиационных, химических и биологических опасных объектов;
- осуществление специальной обработки личного состава, вооружения, техники, обеззараживание участков местности и военных объектов;
- ликвидация последствий аварий (разрушений) на радиационно, химически и биологически опасных объектах и др.

Радиотехнические войска — основной источник информации о воздушном противнике, предназначены для ведения его радио-

локационной разведки, контроля за полетами своей авиации и соблюдения летательными аппаратами всех ведомств правил использования воздушного пространства. Они выдают боевую информацию для зенитных ракетных войск и авиации противовоздушной обороны. Вооружены радиолокационными станциями и радиолокационными комплексами, способными в любое время года и суток независимо от метеорологических условий и помех обнаруживать не только воздушные, но и надводные цели.

Части и подразделения связи предназначены для развертывания и эксплуатации систем связи в целях обеспечения управления войсками во всех видах боевой деятельности.

Части и подразделения радиоэлектронной борьбы предназначены для постановки помех бортовым радиолокаторам, бомбовым прицелам, средствам связи и радионавигации средств воздушного нападения противника.

Части и подразделения связи и радиотехнического обеспечения предназначены для обеспечения управления авиационными частями и подразделениями, самолетовождения, взлета и посадки самолетов и вертолетов.

Тыл Вооруженных Сил Российской Федерации предназначен для выполнения задач тылового обеспечения войск. Круг его задач заключается в следующем:

- содержание материальных средств по службам тыла и обеспечение ими войск и сил;
- подвоз вооружения, материальных средств и горючего;
- организация материально-технического обеспечения;
- проведение ветеринарных мероприятий, торгово-бытовое обеспечение личного состава и т. п.

В 1998 г. Военно-Воздушные Силы и Войска противовоздушной обороны были преобразованы в **Военно-Воздушные Силы (ВВС)**. В ВВС включены следующие рода войск: авиация; зенитные ракетные войска, радиотехнические войска; специальные войска, части и учреждения тыла (рис. 6.3)

Военно-Воздушные Силы предназначены:

- для ведения разведки группировок противника;
- обеспечения завоевания господства (сдерживания) в воздухе;
- защиты от ударов с воздуха важных военно-экономических районов (объектов) страны и группировок войск;
- предупреждения о воздушном нападении;
- поражения объектов, составляющих основу военного и военно-экономического потенциала противника;



Рис. 6.3. Структура Военно-Воздушных Сил

- поддержки с воздуха сухопутных войск и сил флота; десантирования воздушных десантов;
- перевозки войск и материальных средств по воздуху;
- в мирное время для охраны Государственной границы Российской Федерации в воздушном пространстве.

Рода авиации — бомбардировочная, штурмовая, истребительная, разведывательная, транспортная, специальная.

Армейская авиация в Вооруженных Силах — составная часть ВВС, включает в себя все рода авиации. На вооружении находятся вертолеты, самолеты и беспилотные летательные аппараты (БПЛА).

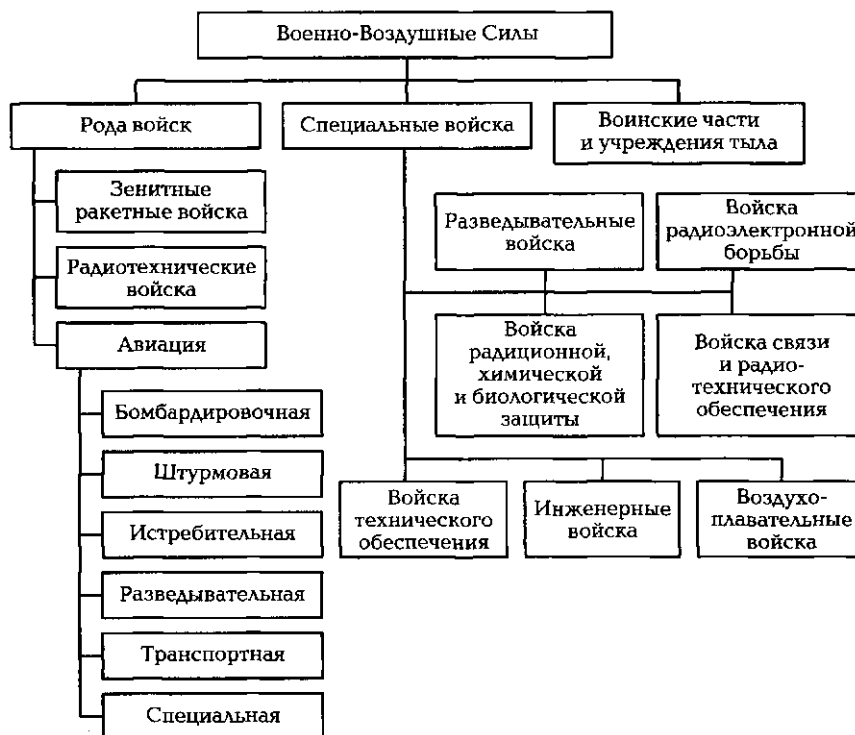
Используется армейская авиация для действий непосредственно в интересах общевойсковых формирований сухопутных войск (сил), их авиационной поддержки ведения тактической воздушной разведки, обеспечения высадки тактических воздушных десантов

и огневой поддержки их действий, эвакуации раненых, убитых и больных, доставки материальных средств и выполнения других задач.

Бомбардировочная авиация предназначена для поражения группировок войск, разрушения важных военных, энергетических объектов и узлов коммуникаций преимущественно в стратегической и оперативной глубине обороны противника. Имеет на вооружении дальние (стратегические) и фронтовые (тактические) бомбардировщики различного типа. Бомбардировщик может нести бомбы различных калибров, как обычные, так и ядерные, а также управляемые ракеты класса «земля — воздух».

Штурмовая авиация используется для авиационной поддержки войск, поражения живой силы и объектов преимущественно на переднем крае, в тактической и ближайшей оперативной глубине противника, а также ведения борьбы с летательными аппаратами противника в воздухе.

Истребительная авиация противовоздушной обороны предназначена для прикрытия важнейших направлений и объектов от воздушного нападения противника. Она способна уничтожать противника на максимальных дальностях от обороняемых объектов.

Разведывательная авиация предназначена для ведения воздушной разведки противника, местности и погоды. Может уничтожать скрытые объекты противника. Для этого они специально оборудуются фотоаппаратурой дневной и ночной съемки в различных масштабах, радио- и радиолокационными станциями с высокой разрешающей способностью, тепlopеленгаторами, звукозаписывающей и телевизионной аппаратурой, магнитометрами.

Транспортная авиация используется для перевозки войск, боевой техники, вооружения, боеприпасов, горючего, продовольствия, высадки воздушных десантов, эвакуации раненых, больных и др.

Специальная авиация предназначена для дальнего радиолокационного обнаружения и наведения, дозаправки самолетов в воздухе, ведения радиоэлектронной борьбы, радиационной, химической и биологической защиты, обеспечения управления и связи, метеорологического и технического обеспечения, спасения экипажей, терпящих бедствие, эвакуации раненых и больных.

Зенитные ракетные войска предназначены для защиты важнейших объектов страны и группировок войск от ударов воздушного противника. Они вооружены зенитными ракетными комплексами и системами, обладающими большой огневой мощностью и

высокой точностью поражения средств воздушного нападения противника.

Военно-Морской Флот (ВМФ) является видом Вооруженных Сил Российской Федерации. Он предназначен для вооруженной защиты интересов России, ведения боевых действий на морских и океанских театрах войны. Военно-Морской Флот — мощный фактор обороноспособности страны, он способен:

- наносить ядерные удары по наземным объектам противника;
- уничтожать группировки его флота в море и на базах;
- нарушать океанские и морские коммуникации противника и защищать свои морские перевозки;
- содействовать сухопутным войскам в операциях на континентальных театрах военных действий;
- высаживать морские десанты; участвовать в отражении десантов противника;
- выполнять другие задачи.

Организационно ВМФ включает в себя Северный, Тихоокеанский, Балтийский и Черноморский флоты, Каспийскую военную флотилию.

Военно-Морской Флот состоит из следующих родов сил: подводные силы; надводные силы; морская авиация; береговые ракетно-артиллерийские войска; морская пехота; силы ПВО; специальные войска; войска тыла (рис. 6.4).

Военно-Морской Флот подразделяется также на стратегические ядерные силы и силы общего назначения. Стратегические ядерные силы обладают большой ракетно-ядерной мощностью, высокой подвижностью и способностью длительное время действовать в различных районах Мирового океана.

Подводные силы — ударная сила флота, способная контролировать просторы Мирового океана, скрытно и быстро развертываться на нужных направлениях и наносить неожиданные мощные удары из глубины океана по морским и континентальным целям. В зависимости от основного вооружения подводные лодки подразделяются на ракетные и торпедные, а по виду энергетической установки — на атомные и дизель-электрические.

Подводные атомоходы, вооруженные крылатыми ракетами класса «корабль — корабль», нацелены в основном на борьбу с крупными надводными кораблями противника. Торпедные атомные подводные лодки используются для нарушения подводных и надводных коммуникаций противника и в системе обороны от подводной угрозы, а также для эскортирования ракетных подво-



Рис. 6.4. Структура Военно-Морского Флота

дных лодок и надводных кораблей. Использование дизельных подводных лодок (ракетных и торпедных) связано главным образом с решением типовых для них задач в ограниченных районах моря.

Надводные силы в современных условиях остаются важнейшей частью ВМФ. Надводные корабли являются основными силами для обеспечения выхода и развертывания подводных лодок в районы боевых действий и возвращения на базу, перевозки и прикрытия десантов. Им отводится главная роль в постановке минных заграждений, в борьбе с минной опасностью и защите своих коммуникаций. Традиционной задачей надводных кораблей является нанесение ударов по объектам противника на его территории и прикрытие своего побережья с моря от военно-морских сил противника.

Морская авиация как род сил ВМФ состоит из палубной и береговой авиации. **Палубная авиация** является основной ударной силой авианосных соединений ВМФ. Ее основные боевые задачи в вооруженной борьбе на море — уничтожение авиации противника в воздухе, стартовых позиций зенитных управляемых ракет и других средств противовоздушной обороны противника, ведение тактической разведки и др. При выполнении боевых задач палубная авиация активно взаимодействует с береговой авиацией.

Войска береговой обороны предназначены для защиты пунктов базирования сил ВМФ, портов, важных участков побережья, островов, проливов и узостей от нападения кораблей и морских десантов противника. Основу их вооружения составляют береговые ракетные комплексы и артиллерия, зенитные ракетные комплексы, минное и торпедное оружие, а также специальные корабли береговой обороны (охраны водного района). Для обеспечения обороны силами войск на побережье создаются береговые укрепления.

Морская пехота предназначается для ведения боевых действий в составе морских десантов (самостоятельно или совместно с Сухопутными войсками), а также для обороны побережья (военно-морских баз, портов).

Части и подразделения тыла предназначены для тылового обеспечения сил и боевых действий ВМФ. Они обеспечивают удовлетворение материальных, транспортных, бытовых и других потребностей соединений и объединений ВМФ в целях поддержания их в боевой готовности к выполнению поставленных задач.

Кроме того, в состав Вооруженных Сил Российской Федерации входят другие войска, воинские формирования, которые не были структурно включены в виды и рода войск Вооруженных Сил и в Тыл Вооруженных Сил:

- пограничные войска;
- внутренние войска;
- войска Федеральной службы безопасности;
- войска гражданской обороны;
- войска МЧС;
- казачьи формирования;
- служба внешней разведки Российской Федерации;
- органы Федеральной службы безопасности Российской Федерации;
- органы Федеральной пограничной службы Российской Федерации;
- федеральные органы правительственной связи и информации;
- федеральные органы государственной охраны;
- федеральный орган обеспечения мобилизационной подготовки органов государственной власти Российской Федерации.

Названные войска, воинские формирования и органы:

- участвуют совместно с Вооруженными Силами Российской Федерации в отражении агрессии против Россий-

ской Федерации в соответствии с Планом применения Вооруженных Сил Российской Федерации;

- организуют подготовку к совместным действиям с Вооруженными Силами Российской Федерации в целях обороны; участвуют в подготовке граждан Российской Федерации к военной службе;
- обеспечивают осуществление мероприятий по оперативному оборудованию территории Российской Федерации и по подготовке коммуникаций в целях обороны и др.

Личный состав Вооруженных Сил Российской Федерации включает в себя военнослужащих и лиц гражданского персонала Вооруженных Сил Российской Федерации.

Комплектование Вооруженных Сил Российской Федерации осуществляется в соответствии с законодательством Российской Федерации:

- военнослужащими — путем призыва граждан Российской Федерации на военную службу по экстерриториальному принципу и путем добровольного поступления граждан Российской Федерации на военную службу;
- гражданским персоналом — путем добровольного поступления на работу.

Штатная численность гражданского персонала Вооруженных Сил Российской Федерации устанавливается Правительством Российской Федерации, а перечень воинских должностей, замещаемых гражданским персоналом, — Министром обороны Российской Федерации. Для мобилизационного развертывания Вооруженных Сил Российской Федерации создается запас военнообученных людских ресурсов.

В соответствии с Конституцией Российской Федерации и Законом «Об обороне» руководство Вооруженными Силами Российской Федерации осуществляет Президент Российской Федерации — Верховный Главнокомандующий Вооруженными Силами Российской Федерации. В случае агрессии против Российской Федерации или непосредственной угрозы агрессии он вводит на территории Российской Федерации или в ее отдельных местностях военное положение.

Президент Российской Федерации также формирует и возглавляет Совет Безопасности Российской Федерации; утверждает военную доктрину Российской Федерации; назначает и освобождает высшее командование Вооруженных Сил Российской Федерации.

Управление Вооруженными Силами Российской Федерации (кроме войск гражданской обороны, пограничных и внутренних войск) осуществляет Министр обороны Российской Федерации через Министерство обороны Российской Федерации.

Министерство обороны Российской Федерации (Минобороны России) — федеральный орган исполнительной власти (федеральное министерство), проводящий государственную политику и осуществляющий государственное управление в области обороны, а также координирующий деятельность федеральных министерств, иных федеральных органов исполнительной власти и органов исполнительной власти субъектов Российской Федерации по вопросам обороны. Министерство обороны является центральным органом военного управления и состоит из главных и центральных управлений, управлений и иных подразделений, входящих в его структуру.

Руководство и управление Вооруженными Силами Российской Федерации, обучение личного состава Вооруженных Сил Российской Федерации осуществляются на государственном (русском) языке Российской Федерации.

Минобороны России осуществляет свою деятельность непосредственно и через органы управления военных округов, иные органы военного управления, территориальные органы (военные комиссариаты). Оно взаимодействует с федеральными органами исполнительной власти, органами исполнительной власти субъектов Российской Федерации, органами местного самоуправления, общественными объединениями и организациями.

6.4. РЕФОРМА ВООРУЖЕННЫХ СИЛ РОССИЙСКОЙ ФЕДЕРАЦИИ 2008—2020 гг.

Реформа Вооруженных Сил Российской Федерации 2008 — 2020 гг. — комплекс мероприятий по изменению структуры, состава и численности Вооруженных Сил, связанный со сложившейся военно-политической ситуацией в мире и финансово-экономическими возможностями Российской Федерации. Реформа анонсирована 14 октября 2008 г. на заседании военной коллегии Министерства обороны Российской Федерации (Минобороны России). Предыдущая военная реформа завершилась 16 ноября 2004 г.

Многие российские политические и общественные деятели считают, что военная реформа давно назрела и нынешняя российская армия неэффективна. События в Грузии показали: России

нужна дееспособная армия сейчас, и медлить с этим нельзя. Генерал-лейтенант Владимир Шаманов (командующий ВДВ России) поддерживает реформу армии: «...К 2016 г. численность Вооруженных Сил должна быть не более одного миллиона военнослужащих. Таково решение высшего политического руководства страны. Задача же Министерства обороны — создать в рамках этой численности и экономических возможностей государства максимально боеспособную армию ...альтернативы сокращению офицерского корпуса, которое позволит создать оставшимся офицерам действительно привлекательные условия службы, просто не существует... радикально изменившиеся со времен Второй мировой войны формы и методы вооруженной борьбы позволят без ущерба для обороноспособности государства отказаться от армады кадрированных частей и соединений... нам необходимо создать ядро относительно компактной, численностью не более 200 тысяч, но обладающей высочайшим боевым потенциалом группировки быстрого реагирования. То есть мобильные, великолепно обученные и постоянно готовые к боевому применению на любом театре военных действий войска...».

Суть реформы в части реструктуризации Вооруженных Сил сформулирована следующим образом. «Будущие российские Вооруженные Силы — это не армия, построенная по советскому образцу, когда ВС представляли собой хранителя огромной кучи железа в случае широкомасштабной войны. Власти считают, что такой войны сейчас не будет, а если будет, то старая военная техника не понадобится. Большая часть вооружений будет списана...

Сейчас тяжелое вооружение пылится в ангарах и абсолютно не нужно. Нужна мобильная, современная армия. В СССР боевой единицей была перегруженная «железом» дивизия. Теперь становится бригада. Их будет 96. Каждая бригада будет самодостаточной боевой единицей. У каждой бригады будут все необходимые силы и средства для самостоятельного ведения боя: артиллерия, бронетехника, радиозлектронная составляющая, разведывательная группа».

Одним из основных направлений реформы является переход от четырехзвенной системы управления военный округ — армия — дивизия — полк к трехзвенной: военный округ — оперативное командование — бригада. Число воинских частей планируется сократить и оптимизировать к окончанию реформы (табл. 6.1).

Существенной частью реформы станет сокращение численности Вооруженных Сил, которая в настоящее время составляет приблизительно 1,2 млн чел. Большая часть сокращений придется на

Таблица 6.1. Первый этап сокращения численности воинских частей Вооруженных Сил Российской Федерации

Вид Вооруженных Сил и рода войск	2008 г.	2012 г.	Степень сокращения, %
Сухопутные войска	1 890	172	90
Военно-Воздушные Силы	340	180	48
Военно-Морской Флот	240	123	49
РВСН	12	8	33
Космические войска	7	6	15
Воздушно-десантные войска	6	5	17

офицерский состав: с более чем 300 тыс. до 150 тыс. чел. (табл. 6.2). При этом Минобороны России планирует, что срок службы по призыву увеличиваться не будет.

По российскому законодательству уволенных военнослужащих должны обеспечить жильем. Нуждающихся в жилплощади в Вооруженных Силах на момент начала реформы более 130 тыс. чел.

Сокращения в Вооруженных Силах Российской Федерации идут быстрее, чем было запланировано. По сообщению заместителя министра обороны Николая Панкова в 2010 г. в Вооруженных Силах Российской Федерации осталось не более 127 тыс. офицеров — на 23 тыс. меньше, чем было объявлено ранее. К 2016 г. численность Вооруженных Сил Российской Федерации составит 1 884 829 чел., в том числе 1 млн военнослужащих. По сообщению Минобороны в 2010 г. в России на сержантских должностях находилось более 5 000 офицеров.

Кроме того, сокращено, расформировано или реформировано следующее.

1. Военная медицина:

- Государственный институт усовершенствования врачей Минобороны России;
- 66 военных госпиталей;
- 83 военные поликлиники;
- 17 лазаретов;
- 5 военных санаториев и домов отдыха;
- 64 базы хранения военной техники и имущества.

В 2010—2011 гг. расформированы военно-медицинские факультеты в Самарском, Саратовском и Томском медицинском ин-

Таблица 6.2. Сокращение численности Вооруженных Сил Российской Федерации по категориям военнослужащих

Категория военнослужащих	На 01 сентября 2008 г.	2012 г.	Степень сокращения, %
Генерал	1 107	866	22
Полковник	15 365	3 114	80
Подполковник	19 300	7 500	61
Майор	99 550	30 000	70
Капитан	90 000	40 000	56
Старший лейтенант	30 000	35 000	17
Лейтенант	20 000	26 000	30
Всего офицеров	365 000	142 000	61
Прапорщик	90 000	0	100
Мичман	50 000	0	100

ститутах. Численность врачей-офицеров сокращено с 7 967 до 2 200 чел.

2. Военные вузы:

- из 15 военных академий, 46 военных институтов и училищ и четырех военных университетов сформировано 10 научных центров. В частности, расформирована Военная академия воздушно-космической обороны им. Маршала Советского Союза Г.К. Жукова;
- на базе 65 вузов созданы научные центры, где собрано в единое целое учебный процесс и научная деятельность. В новых научных центрах создана абсолютно новая техническая база.

3. Военные воспитатели.

Согласно директиве Генерального штаба Вооруженных Сил Российской Федерации численность военнослужащих органов воспитательной работы сокращено с 17 490 человек до 4 916, т.е. на 71 %.

4. Перевооружение.

В газете «Красная звезда» от 02 октября 2008 г. начальник вооружения Вооруженных Сил Российской Федерации — заместитель Министра обороны Российской Федерации генерал-полковник

Владимир Поповкин отметил, что Вооруженные Силы Российской Федерации полностью выработали запас вооружения и военной техники, оставшихся от СССР, в связи с чем необходимо ускорить оснащение Вооруженных Сил новыми, современными образцами вооружений. 19 ноября 2008 г. начальник Генерального штаба Вооруженных Сил Российской Федерации генерал армии Николай Макаров заявил журналистам, что в российской армии в ближайшие 3—5 лет будут на треть обновлены вооружение и техника, а к 2020 г. это будет сделано на 100 %.

5. Создание объединенных стратегических командований, сокращение числа военных округов.

14 июля 2010 г. Президент Российской Федерации Д. А. Медведев подписал Указ «О создании в Вооруженных Силах четырех объединенных стратегических командований и единой системы материально-технического обеспечения», 21 сентября 2010 г. — Указ «О военно-административном делении Российской Федерации».

Сухопутные войска до 01 сентября 2010 г. делились по территориальному принципу на шесть военных округов. С 01 декабря 2010 г. военно-административное деление Российской Федерации состоит из четырех военных округов, в каждом из которых четыре объединенных стратегических командования:

- Западный военный округ;
- Южный военный округ;
- Центральный военный округ;
- Восточный военный округ.

По словам Министра обороны Российской Федерации А. Сердюкова все преобразования в армии закончатся к 2020 г. Как объяснил Министр, реформирование армии происходит в три этапа и еще далеко от завершения.

Первый этап — это организационные мероприятия и сокращение штатов. «Мы по сути их уже завершили. Мы вышли на численность 1 миллион, из них 150 тыс. — это будут офицеры, порядка 100... 120 тыс. — это будет сержантский состав профессиональный и остальные будут солдаты-срочники». (По первоначальному замыслу авторов реформы срочников хотели полностью заменить контрактниками уже к 2010 г., потом глава Генштаба генерал армии Николай Макаров признал, что от полного перехода на контракт пришлось отказаться из-за недостатка финансирования.)

В рамках реформы срок срочной службы был сокращен с традиционных двух лет до одного года.

На *втором этапе* будут решены социальные вопросы: повышение зарплаты офицерам и сержантам-контрактникам, решение проблемы с квартирами и т.д.

И только на *третьем, завершающем этапе* реформы армию планируется оснастить самым современным вооружением.

«Вооружение — это процесс достаточно длительный. Мы его разбили на две части. До 2015 г. — это первый этап, 2020 г. — это будет второй. Должны выйти на параметры — к 2015 г. современной техники в армии должно быть не менее 30 %, к 2020 г. — порядка 70 %» — объясняет текущее состояние реформы Министр обороны Российской Федерации.

КОНТРОЛЬНЫЕ ВОПРОСЫ

1. Назовите основные исторические этапы становления Вооруженных Сил Российской Федерации от древней Руси до настоящего времени.
2. Какие исторические личности в России оказали наибольшее влияние на создание Вооруженных Сил Российской Федерации?
3. В чем проявился военный гений императора России Петра I?
4. Назовите наиболее значимые победы русского оружия в истории России.
5. Назовите принципы, на которых осуществляется формирование Вооруженных Сил Российской Федерации.
6. Какую структуру имеют сегодня Вооруженные Силы Российской Федерации?
7. Дайте характеристику видов и родов войск Вооруженных Сил Российской Федерации.
8. Дайте характеристику структуры и состава Сухопутных войск Вооруженных Сил Российской Федерации.
9. Дайте характеристику структуры и состава Военно-Воздушных Сил Вооруженных Сил Российской Федерации.
10. Дайте характеристику структуры и состава Военно-Морского Флота Вооруженных Сил Российской Федерации.
11. Дайте характеристику структуры управления Вооруженными Силами Российской Федерации.
12. В чем заключается сущность реформы Вооруженных Сил Российской Федерации, проходящей в настоящее время?
13. Дайте характеристику военно-административного деления Российской Федерации и его роли в военной реформе.

ВОИНСКАЯ ОБЯЗАННОСТЬ В РОССИЙСКОЙ ФЕДЕРАЦИИ

7.1. ПОНЯТИЕ И СУЩНОСТЬ ВОИНСКОЙ ОБЯЗАННОСТИ

Воинская обязанность законодательно закреплена в большинстве стран мира.

Но во многих государствах, и в России в том числе, существует воинская повинность, предполагающая несение службы в государственных военных организациях как в военное, так и в мирное время.

Воинская обязанность — долг и обязанность граждан с оружием в руках защищать государство и нести воинскую службу в рядах вооруженных сил.

Правовой основой воинской обязанности и военной службы являются Конституция Российской Федерации, Федеральный закон «Об обороне», другие федеральные законы и иные нормативные правовые акты Российской Федерации в области обороны, воинской обязанности, военной службы и статуса военнослужащих, международные договоры Российской Федерации.

Среди конституционных норм особое значение для комплектования Вооруженных Сил Российской Федерации имеет ст. 59, которая определяет, что защита Отечества есть долг и обязанность каждого гражданина, и закрепляет основную форму реализации воинской обязанности — военную службу. В Федеральном законе «Об обороне» закреплено, что для обороны страны создаются Вооруженные Силы, пограничные, внутренние и иные войска, в которые призываются ее граждане на основании воинской обязанности.

В числе основных признаков, характеризующих воинскую обязанность как норму, регулирующую взаимоотношения гражданина и государства, и позволяющих отличить ее от иных обязанностей, возлагаемых на граждан (например, обязанность платить налоги и др.) можно выделить следующие:

- воинская обязанность установлена в целях реализации долга граждан Российской Федерации защищать свое Отечество;
- воинская обязанность возлагается только на граждан Российской Федерации и не распространяется на иностранцев и лиц без гражданства, проживающих на территории Российской Федерации;
- воинская обязанность строго персонифицирована, переложение ее на других лиц не допускается;
- воинская обязанность ограничивается временем ее исполнения, возрастным пределом, а также обусловлена состоянием здоровья гражданина;
- исполнение воинской обязанности осуществляется в формах, предусмотренных законодательством.

Граждане Российской Федерации имеют право исполнять свой конституционный долг по защите Отечества не только в порядке воинской обязанности, но и путем добровольного поступления на военную службу в порядке, установленном законодательством Российской Федерации. Кроме того, в соответствии с Конституцией Российской Федерации гражданин Российской Федерации в случае, если его убеждениям или вероисповеданию противоречит несение военной службы, имеет право на замену ее альтернативной гражданской службой.

Федеральный закон «О воинской обязанности и военной службе» устанавливает круг граждан, освобождаемых от воинской обязанности. К ним относятся:

- граждане мужского пола моложе 16 лет;
- граждане женского пола, не имеющие военно-учетной специальности;
- граждане мужского и женского пола, достигшие предельного возраста пребывания в запасе и переведенные в отставку;
- граждане не годные к военной службе по состоянию здоровья.

Содержание воинской обязанности граждан Российской Федерации определено Федеральным законом «О воинской обязанности и военной службе».

Воинская обязанность предусматривает:

- воинский учет;
- обязательную подготовку к военной службе;
- призыв на военную службу;
- прохождение военной службы по призыву;
- пребывание в запасе;
- призыв на военные сборы и прохождение военных сборов в период пребывания в запасе.

Воинская обязанность исполняется гражданами как в мирное время, так и во время мобилизации страны и в военное время.

Под *мобилизацией* понимается комплекс мероприятий по переводу на военное положение Вооруженных Сил, экономики государства и органов государственной власти страны.

Военное положение — особый правовой режим в стране или отдельной ее части, устанавливаемый решением высшего органа власти при исключительных обстоятельствах. Особый режим выражается в расширении полномочий военных властей, возложении на граждан ряда дополнительных обязанностей и определенных ограничений.

Военное время — период фактического нахождения государства в состоянии войны. Характеризуется существенными изменениями во всех сферах жизни государства и межгосударственных отношений, введением законов военного времени.

Президент Российской Федерации, являясь Верховным Главнокомандующим Вооруженными Силами Российской Федерации, в случае агрессии или непосредственной угрозы агрессии против России, возникновения вооруженных конфликтов, направленных против государства, полномочен объявить общую или частичную мобилизацию, ввести на территории страны или в отдельных ее местностях военное положение, отдать приказ о ведении военных действий. При этом воинская обязанность предусматривает призыв на военную службу и прохождение военной службы по мобилизации в период военного положения и в военное время со всеми вытекающими из ситуации особенностями.

7.2. ВОИНСКИЙ УЧЕТ ГРАЖДАН

Комплектование Вооруженных Сил осуществляется смешанным способом: путем призыва граждан Российской Федерации на военную службу по экстерриториальному принципу и путем добровольного поступления граждан Российской Федерации и ино-

странных граждан на военную службу. Определить возможности государства по обеспечению комплектования Вооруженных Сил личным составом позволяет воинский учет.

Воинский учет — это составная часть воинской обязанности граждан. Одновременно с этим под воинским учетом понимается государственная система учета и анализа имеющихся в стране призывных и мобилизационных людских ресурсов.

Воинский учет предусматривается воинской обязанностью граждан и обеспечивается государственной системой регистрации призывных и мобилизационных людских ресурсов, в рамках которой осуществляется комплекс мероприятий по сбору, обобщению и анализу сведений об их численном составе и качественном состоянии. Персональный воинский учет граждан по месту их жительства или месту пребывания (на срок более трех месяцев) осуществляется военными комиссариатами, в поселениях (городских округах), где нет военных комиссариатов — органами местного самоуправления. Информация по различным аспектам воинского учета представлена в табл. 7.1.

Таблица 7.1. Общая характеристика системы воинского учета в Российской Федерации

Показатель, характеристика	Содержание
Требования к воинскому учету	Полнота и достоверность данных, характеризующих численное и качественное состояние призывных и мобилизационных людских ресурсов
Цели воинского учета	<p>Обеспечение полного и качественного комплектования призывными людскими ресурсами Вооруженных Сил Российской Федерации, других войск, воинских формирований и органов в мирное время</p> <p>Обеспечение в периоды мобилизации, военного положения и в военное время:</p> <p>потребностей Вооруженных Сил Российской Федерации, других войск, воинских формирований, органов и специальных формирований в мобилизационных людских ресурсах путем заблаговременной приписки (предназначения) граждан, пребывающих в запасе, в их состав; потребностей органов государственной власти, органов местного самоуправления и организаций в трудовых ресурсах путем закрепления (бронирования) за ними необходимой численности</p>

Продолжение табл. 7.1

Показатель, характеристика	Содержание
	руководителей и специалистов из числа граждан, пребывающих в запасе, работающих в этих органах и организациях
Основные задачи воинского учета	<p>Обеспечение исполнения гражданами воинской обязанности, установленной законодательством Российской Федерации</p> <p>Документальное оформление сведений воинского учета о гражданах, состоящих на воинском учете</p> <p>Анализ численного состава и качественного состояния призывных и мобилизационных людских ресурсов для их эффективного использования в интересах обеспечения обороны страны и безопасности государства</p> <p>Проведение плановой работы по подготовке необходимой численности военно-обученных граждан, пребывающих в запасе, для обеспечения мероприятий по переводу Вооруженных Сил Российской Федерации, других войск, воинских формирований и органов с мирного на военное время, в период мобилизации и поддержание их укомплектованности на требуемом уровне в военное время</p>
Категории граждан, подлежащих воинскому учету	<p>Граждане мужского пола в возрасте от 18 до 27 лет, обязанные состоять на воинском учете и не пребывающие в запасе (призывники)</p> <p>Граждане, пребывающие в запасе (военнообязанные):</p> <ul style="list-style-type: none"> мужского пола, пребывающие в запасе; уволенные с военной службы с зачислением в запас Вооруженных Сил Российской Федерации; успешно завершившие обучение по программе подготовки офицеров запаса на военных кафедрах при государственных, муниципальных или имеющих государственную аккредитацию по соответствующим направлениям подготовки (специальностям) негосударственных образовательных учреждениях высшего профессионального образования и окончившие указанные образовательные учреждения; не прошедшие военную службу в связи с освобождением от призыва на военную службу;

Показатель, характеристика	Содержание
	<p>не прошедшие военную службу в связи с предоставлением отсрочек от призыва на военную службу или не призванные на военную службу по каким-либо другим причинам по достижении ими возраста 27 лет;</p> <p>уволенные с военной службы без постановки на воинский учет и в последующем поставленные на воинский учет в военных комиссариатах;</p> <p>прошедшие альтернативную гражданскую службу; женского пола, имеющие военно-учетные специальности после окончания средних специальных учебных заведений</p>
Категории граждан, не подлежащих воинскому учету	<p>Граждане:</p> <p>а) освобожденные от исполнения воинской обязанности в соответствии с Федеральным законом «О воинской обязанности и военной службе»;</p> <p>б) проходящие военную службу или альтернативную гражданскую службу;</p> <p>в) отбывающие наказание в виде лишения свободы;</p> <p>г) женского пола, не имеющие военно-учетной специальности;</p> <p>д) постоянно проживающие за пределами Российской Федерации;</p> <p>е) имеющие воинские звания офицеров и пребывающие в запасе Службы внешней разведки Российской Федерации и Федеральной службы безопасности Российской Федерации</p>
Виды воинского учета	<p>Общий (для учета призывников и военнообязанных, не состоящих на специальном воинском учете)</p> <p>Специальный (для учета граждан, которые в установленном порядке бронируются за органами государственной власти, органами местного самоуправления или организациями на период мобилизации и на военное время, а также проходящих службу в органах внутренних дел, Государственной противопожарной службе, учреждениях и органах уголовно-исполнительной системы, органах по контролю за оборотом наркотических средств и психотропных веществ)</p>

Показатель, характеристика	Содержание
Сведения о гражданах, которые должны содержаться в документах первичного воинского учета	<p>Сведения для первичного воинского учета:</p> <ul style="list-style-type: none"> а) фамилия, имя и отчество; б) дата рождения; в) место жительства; г) семейное положение; д) образование; е) место работы; ж) годность к военной службе по состоянию здоровья; з) основные антропометрические данные; и) наличие военно-учетных и гражданских специальностей; к) наличие первого спортивного разряда или спортивного звания; л) наличие бронирования военнообязанного за органом государственной власти, органом местного самоуправления или организацией на периоды мобилизации, военного положения и в военное время; м) наличие отсрочки от призыва на военную службу у призывника с указанием нормы Федерального закона «О воинской обязанности и военной службе» (подпункта, пункта, статьи), в соответствии с которой она предоставлена, даты заседания призывной комиссии, предоставившей отсрочку от призыва на военную службу, и номера протокола
Первоначальная постановка граждан на воинский учет	<p>Первоначальная постановка на воинский учет граждан мужского пола осуществляется с 01 января по 31 марта в год достижения ими возраста 17 лет комиссиями по постановке граждан на воинский учет, создаваемыми в муниципальных районах, городских округах и на внутригородских территориях городов федерального значения решением высшего должностного лица субъекта Российской Федерации по представлению военного комиссара субъекта Российской Федерации</p> <p>Первоначальная постановка на воинский учет граждан женского пола после получения ими военно-учетной специальности, граждан мужского пола, не поставленных по каким-либо</p>

Продолжение табл. 7.1

Показатель, характеристика	Содержание
	<p>причинам на воинский учет в сроки, указанные в настоящем пункте, а также лиц, получивших гражданство Российской Федерации, осуществляется военными комиссариатами в течение всего календарного года</p> <p>Первоначальная постановка на воинский учет граждан, постоянно проживающих за пределами Российской Федерации и изъявивших желание проходить военную службу по призыву на воинских должностях, подлежащих замещению солдатами, матросами, сержантами и старшинами в Вооруженных Силах Российской Федерации, других войсках, воинских формированиях и органах осуществляется военными комиссариатами по месту пребывания указанных граждан при условии заключения и ратификации Российской Федерацией соответствующих международных договоров</p>
Документы воинского учета	<p>Перечень, формы документов воинского учета, порядок их хранения, заполнения, выдачи и замены устанавливаются Министерством обороны Российской Федерации</p> <p>В паспортах граждан Российской Федерации военными комиссариатами и органами внутренних дел (только при замене в установленном порядке паспортов граждан Российской Федерации) производятся отметки об их отношении к воинской обязанности в порядке и по образцам, которые установлены Министерством обороны Российской Федерации</p>
Обязанности граждан	<p>Граждане, подлежащие воинскому учету, обязаны:</p> <p>а) состоять на воинском учете по месту жительства или месту временного пребывания в военном комиссариате, а в поселении или городском округе, где нет военных комиссариатов, — в органах местного самоуправления;</p> <p>б) являться в установленные время и место по вызову (повестке) в военный комиссариат или иной орган, осуществляющий воинский учет, по месту жительства или месту временного пребывания, имея при себе военный билет (временное</p>

Показатель, характеристика	Содержание
	<p>удостоверение, выданное взамен военного билета) или удостоверение гражданина, подлежащего призыву на военную службу, а также паспорт гражданина Российской Федерации и водительское удостоверение при его наличии;</p> <p>в) явиться при увольнении с военной службы в запас Вооруженных Сил Российской Федерации в двухнедельный срок со дня исключения из списков личного состава воинской части в военный комиссариат или иной орган, осуществляющий воинский учет, по месту жительства для постановки на воинский учет;</p> <p>г) сообщать в двухнедельный срок в военный комиссариат или иной орган, осуществляющий воинский учет, по месту жительства об изменении сведений о семейном положении, образовании, состоянии здоровья (получении инвалидности), месте работы или должности, месте жительства в пределах муниципального образования;</p> <p>д) сняться с воинского учета при переезде на новое место жительства или место временного пребывания (на срок более 3 мес), а также при выезде из Российской Федерации на срок более 6 мес и встать на воинский учет в двухнедельный срок по прибытии на новое место жительства, место временного пребывания или возвращении в Российскую Федерацию;</p> <p>е) бережно хранить военный билет (временное удостоверение, выданное взамен военного билета), а также удостоверение гражданина, подлежащего призыву на военную службу. В случае утраты указанных документов в двухнедельный срок обратиться в военный комиссариат или иной орган, осуществляющий воинский учет, по месту жительства для решения вопроса о получении документов взамен утраченных</p> <p>Граждане, подлежащие призыву на военную службу и выезжающие в период проведения призыва на срок более 3 мес с места жительства, обязаны лично сообщить об этом в военный комиссариат или иной орган, осуществляющий воинский учет, по месту жительства</p>

Окончание табл. 7.1

Показатель, характеристика	Содержание
	<p>Граждане, получившие мобилизационные предписания или повестки военного комиссариата, обязаны выполнять изложенные в них требования</p> <p>В период мобилизации и в военное время выезд граждан, состоящих на воинском учете, с места жительства или места временного пребывания производится с разрешения военного комиссара по письменным заявлениям граждан с указанием причины убытия и нового места жительства или места временного пребывания</p> <p>Граждане, подлежащие призыву на военную службу, и офицеры запаса для постановки на воинский учет и снятия с воинского учета обязаны лично являться в военные комиссариаты</p> <p>Снятие с воинского учета граждан, подлежащих призыву на военную службу, производится по их письменным заявлениям с указанием причины снятия и нового места жительства или места временного пребывания</p>
Ответственность граждан и должностных лиц	Граждане и должностные лица, виновные в неисполнении обязанностей по воинскому учету, несут ответственность в соответствии с законодательством Российской Федерации

7.3. МЕДИЦИНСКОЕ ОСВИДЕТЕЛЬСТВОВАНИЕ И ОБСЛЕДОВАНИЕ ГРАЖДАН ПРИ ПОСТАНОВКЕ ИХ НА ВОИНСКИЙ УЧЕТ И ПРИ ПРИЗЫВЕ НА ВОЕННУЮ СЛУЖБУ

В соответствии с Федеральным законом Российской Федерации «О воинской обязанности и военной службе» гражданин при первоначальной постановке на воинский учет подлежит медицинскому освидетельствованию врачами-специалистами: терапевтом, хирургом, невропатологом, психиатром, окулистом, отоларингологом, стоматологом, а в случае необходимости — врачами других специальностей.

Перед медицинским освидетельствованием, но не ранее чем за 30 дней, у всех граждан, подлежащих первоначальной поста-

новке на воинский учет, проводится флюорографическое исследование органов грудной клетки, анализ мочи, анализ крови, а в день освидетельствования — измерение роста и массы тела. Соотношение роста и массы тела у лиц в возрасте 18—25 лет приведено в табл. 7.2.

Требования к состоянию здоровья граждан, поступающих на военную службу, разработаны Министерством обороны Российской Федерации совместно с Министерством здравоохранения Российской Федерации. Эти требования обеспечивают возможность выполнения военными служащими задач военной службы как в мирное, так и в военное время.

При проведении медицинского освидетельствования врач-специалисты, изучив представленные медицинские документы и обследовав гражданина, оценивают состояние его здоровья, физическое развитие и выносят заключение о соответствии одной из категорий годности к военной службе:

- «А» — годен к военной службе;
- «Б» — годен к военной службе с незначительными ограничениями;
- «В» — ограниченно годен к военной службе;
- «Г» — временно не годен к военной службе;
- «Д» — не годен к военной службе.

Граждане, признанные при медицинском освидетельствовании годными к военной службе (категория «А») или годными к военной службе с незначительными ограничениями (категория «Б»), подлежат призыву на военную службу. При этом граждане, признанные годными к военной службе с незначительными ограничениями, не могут направляться для прохождения военной службы в воздушно-десантные войска, морскую пехоту и Военно-Морской Флот (плавающий состав).

Граждане, признанные ограниченно годными к военной службе (категория «В»), зачисляются в запас Вооруженных Сил Российской Федерации и подлежат периодическому (один раз в 3 года) освидетельствованию до достижения ими 27-летнего возраста.

Гражданам, признанным временно не годными к военной службе (категория «Г»), предоставляется отсрочка от призыва на 6 или 12 мес для обследования и лечения. Граждане, признанные негодными к военной службе (категория «Д»), исключаются с воинского учета.

Граждане, признанные при первоначальной постановке на воинский учет нуждающимися в обследовании и лечении, направляются в медицинские учреждения. Направление на обследование

Таблица 7.2. Соотношение роста и массы тела у лиц в возрасте 18–25 лет

Рост, см	Масса тела, кг					
	I. Гипотрофия	II. Пониженное питание	III. Нормальное питание	IV. Повышенное питание	V. Ожирение I степени	VI. Ожирение II степени
150	41,6	41,7 ... 43,7	43,8 ... 51,7	51,8 ... 61,7	61,8 ... 67,4	67,5 ... 78,7
155	44,4	44,5 ... 46,7	46,8 ... 55,1	55,2 ... 65,9	66,0 ... 71,9	72,0 ... 83,9
160	47,3	47,4 ... 49,8	49,9 ... 58,8	58,9 ... 70,3	70,4 ... 76,7	76,8 ... 89,5
165	50,3	50,4 ... 52,9	53,0 ... 62,5	62,6 ... 74,7	74,8 ... 81,5	81,6 ... 95,1
170	53,4	53,5 ... 56,2	56,3 ... 66,4	66,5 ... 79,4	79,5 ... 86,6	86,7 ... 101,1
175	56,6	56,7 ... 59,6	59,7 ... 70,3	70,4 ... 84,1	84,2 ... 91,7	91,8 ... 107,0
180	59,9	60,0 ... 63,1	63,2 ... 74,4	74,5 ... 89,0	89,1 ... 97,1	97,2 ... 113,3

Примечание. Гипотрофия — одна из форм хронического расстройства питания, при которой снижается масса тела и постепенно развивается истощение.

выдается гражданину при объявлении решения комиссии по постановке на воинский учет. В направлении указывается наименование медицинского учреждения, диагноз, цель обследования и срок повторной явки на освидетельствование.

Граждане, желающие поступить в военное учебное заведение, проходят предварительное освидетельствование при военном комиссариате, а окончательное — в военно-учебном заведении.

При постановке граждан на воинский учет кроме их медицинского освидетельствования для определения годности к военной службе по состоянию здоровья проводятся мероприятия по профессиональному психологическому отбору для определения их пригодности к подготовке по военно-учетным специальностям.

Профессиональный психологический отбор представляет собой комплекс мероприятий, направленных на осуществление качественного комплектования воинских должностей на основе обеспечения соответствия профессионально важных индивидуально-психологических качеств и способностей граждан, поступающих на военную службу, требованиям военно-профессиональной деятельности.

Заключение о профессиональной пригодности гражданина к военной службе на конкретных воинских должностях формулируется в следующем виде:

- *рекомендуется в первую очередь* — первая категория; отнесенные к этой категории граждане по уровню развития профессионально важных качеств полностью соответствуют требованиям воинских должностей;
- *рекомендуется* — вторая категория; отнесенные к этой категории граждане в основном соответствуют требованиям воинских должностей;
- *рекомендуется условно* — третья категория; отнесенные к этой категории граждане минимально соответствуют требованиям воинских должностей;
- *не рекомендуется* — четвертая категория; отнесенные к этой категории граждане не соответствуют требованиям воинских должностей.

Граждане, отнесенные к четвертой категории профессиональной пригодности, не могут быть направлены для подготовки по военно-учетным специальностям и на обучение в военно-учебные заведения, а также не подлежат приему на военную службу по контракту.

7.4. ПРИЗЫВ ГРАЖДАН НА ВОЕННУЮ СЛУЖБУ

Призыв граждан на военную службу осуществляется на основании Федерального закона «О воинской обязанности и военной службе» и по Указу Президента Российской Федерации два раза в год: с 01 апреля по 15 июля и с 01 октября по 31 декабря. Во исполнение указов Президента Российской Федерации издаются приказы Министра обороны Российской Федерации. В 2000 г. был подписан Указ Президента Российской Федерации № 722 об отмене призыва и формировании контрактной армии, однако позже в него был внесен ряд изменений, которые де-факто и де-юре оставили в силе призывную систему. По призыву на военную службу направляются граждане мужского пола в возрасте от 18 до 27 лет. Срок военной службы с 01 января 2008 г. — 12 мес.

Призыву на военную службу подлежат следующие категории граждан:

- граждане мужского пола в возрасте от 18 до 27 лет, состоящие или обязанные состоять на воинском учете и не пребывающие в запасе;
- граждане мужского пола в возрасте от 18 до 27 лет, окончившие государственные, муниципальные или имеющие государственную аккредитацию по соответствующим направлениям подготовки (специальностям) негосударственные образовательные учреждения высшего профессионального образования и зачисленные в запас с присвоением воинского звания офицера.

От призыва на военную службу освобождаются граждане:

- которым предоставлена отсрочка от призыва на военную службу;
- признанные не годными или ограниченно годными к военной службе по состоянию здоровья;
- проходящие или прошедшие военную службу в Российской Федерации;
- проходящие или прошедшие альтернативную гражданскую службу;
- прошедшие военную службу в другом государстве.

Право на освобождение от призыва на военную службу имеют граждане:

- имеющие предусмотренную государственной системой аттестации ученую степень кандидата или доктора наук;

- являющиеся сыновьями (родными братьями): военнослужащих, погибших (умерших) в связи с исполнением ими обязанностей военной службы, и граждан, проходивших военные сборы, погибших (умерших) в связи с исполнением ими обязанностей военной службы в период прохождения военных сборов; граждан, умерших вследствие увечья (ранения, травмы, контузии) либо заболевания, полученных в связи с исполнением ими обязанностей военной службы, после увольнения с военной службы либо после окончания военных сборов.

Не подлежат призыву на военную службу граждане:

- отбывающие наказание в виде обязательных работ, исправительных работ, ограничения свободы, ареста или лишения свободы;
- имеющие неснятую или непогашенную судимость за совершение преступления;
- в отношении которых ведется дознание либо предварительное следствие или уголовное дело в отношении которых передано в суд.

При наличии одного из вышеперечисленных оснований призывная комиссия выносит решение об освобождении призывника от призыва на военную службу или о предоставлении ему отсрочки от призыва на военную службу.

Отличие отсрочки от освобождения от призыва на военную службу заключается в том, что отсрочка действует в ограниченный период времени. По истечении срока ее действия либо она продлевается, либо гражданин подлежит призыву на военную службу.

Отсрочка от призыва на военную службу предоставляется гражданам, признанным в установленном законом порядке временно не годными к военной службе по состоянию здоровья, на срок до одного года.

Граждане Российской Федерации имеют право на отсрочку от призыва при наличии определенных семейных обстоятельств:

- занятость постоянным уходом за отцом, матерью, женой, родным братом, родной сестрой, бабушкой или усыновителем (если отсутствуют другие лица, обязанные по закону содержать указанных граждан, а также при условии, что последние не находятся на полном государственном обеспечении и нуждаются по состоянию здоровья в постоянном постороннем уходе

или являются инвалидами I или II группы, достигли пенсионного возраста по старости или не достигли возраста 18 лет);

- наличие ребенка, воспитываемого без матери;
- наличие двух и более детей;
- наличие ребенка в возрасте до 3 лет.

Право на получение отсрочки от призыва на военную службу также имеют граждане, обучающиеся по очной форме обучения:

- в государственных, муниципальных или имеющих государственную аккредитацию негосударственных образовательных учреждениях основного общего и среднего (полного) общего образования, — на время обучения, но до достижения указанными гражданами возраста 20 лет;
- в государственных, муниципальных или имеющих государственную аккредитацию по соответствующим направлениям подготовки (специальностям) негосударственных образовательных учреждениях профессионального образования, — на время обучения, но не свыше нормативных сроков освоения основных образовательных программ.

Граждане вправе воспользоваться указанной отсрочкой от призыва на военную службу не более 2 раз (для получения образования данного и более высокого уровня).

Право на отсрочку от призыва на военную службу не распространяется на граждан, отчисленных из образовательных учреждений за нарушение их уставов или правил внутреннего распорядка.

Организационные мероприятия по призыву граждан на военную службу осуществляет призывная комиссия в военном комиссариате. На мероприятия, связанные с призывом на военную службу, граждане вызываются повестками военного комиссариата.

Граждане обязаны являться по повестке военного комиссариата на медицинское освидетельствование, заседание призывной комиссии и для отправки в воинскую часть, находиться в военном комиссариате до отправки к месту службы.

Вручение повесток производится под расписку работниками военного комиссариата или по месту работы (учебы) призывника руководителями, другими ответственными за военно-учетную работу должностными лицами (работниками) организаций, как правило, не позже чем за трое суток до назначенного срока явки призывников на заседание призывной комиссии или призывной пункт.

Прибытие на заседание призывной комиссии призывников, которым не представилось возможным вручить повестки в установленном порядке, обеспечивается органами внутренних дел на основании письменного обращения военного комиссара.

В случае уклонения призывника от призыва на военную службу призывная комиссия или военный комиссар направляет соответствующие материалы прокурору по месту жительства призывника для решения вопроса о привлечении его в соответствии с законодательством Российской Федерации к ответственности.

Военный комиссар вносит в призывную комиссию предложения о направлении граждан, призываемых на военную службу, для подготовки и прохождения военной службы по соответствующим военно-учетным специальностям с учетом следующих требований:

- призывники, обладающие высокими морально-деловыми качествами, имеющие среднее (полное) общее, начальное и среднее профессиональное образование, дисциплинированные, инициативные и физически развитые, подлежат направлению в режимные воинские части и учебные воинские части для подготовки сержантов (старшин) и солдат (матросов) — специалистов в пределах имеющихся заданий на призыв;
- призывники, окончившие образовательные учреждения начального и среднего профессионального образования и отвечающие требованиям подготовки в учебных воинских частях, направляются в учебные воинские части для подготовки из их числа сержантов (старшин) и солдат (матросов) — специалистов по военно-учетным специальностям, родственным полученной ими специальности, в пределах имеющихся заданий на призыв;
- для соединений и воинских частей (кораблей), имеющих почетные наименования, по возможности предназначаются призывники из числа проживающих в населенных пунктах и районах, наименования которых носят эти соединения и воинские части (корабли), в пределах имеющегося задания на призыв;
- призывники, подготовленные по военно-учетным специальностям в образовательных учреждениях РОСТО, начального и среднего профессионального образования, должны распределяться строго в соответствии с полученной военно-учетной специальностью и имеющимся заданием на призыв.

Призывнику, в отношении которого принято решение о призыве на военную службу, вручается повестка о явке его на призывной пункт для отправки к месту прохождения военной службы.

При наличии оснований призывная комиссия выносит решение об освобождении призывника от призыва на военную службу или о предоставлении ему отсрочки от призыва на военную службу.

Отправка граждан, призванных на военную службу, производится со сборных пунктов, создаваемых решением органа исполнительной власти субъекта Российской Федерации. Во время нахождения призывников на сборном пункте они обеспечиваются горячей пищей по нормам общевоинского пайка в порядке, установленном для военнослужащих, следующих в составе воинского эшелона.

Возвращать со сборных пунктов в военные комиссариаты районов призывников, годных, в том числе с незначительными ограничениями, к военной службе по состоянию здоровья, не имеющих права на отсрочку и освобождение от призыва, запрещается.

С призывниками на сборном пункте проводится воспитательная и культурно-массовая работа. При этом предусматривается:

- проведение лекций и бесед об истории России, ее Вооруженных Силах и их боевых традициях;
- о военной присяге, об основных положениях общевоинских уставов, о порядке прохождения военной службы, правах и обязанностях военнослужащих, льготах для граждан, проходящих военную службу, и их семей;
- о правилах поведения в пути следования к месту службы.

Здесь же организуются встречи с ветеранами войны и труда, военнослужащими, образцово выполняющими воинский долг, просмотр кинофильмов, телепрограмм, другие культурно-массовые мероприятия, а также проводится разъяснительная работа с родителями граждан, призванных на военную службу.

Военные комиссариаты совместно с органами исполнительной власти субъектов Российской Федерации и местного самоуправления организуют торжественные проводы граждан, призванных на военную службу, отправляемых к месту прохождения военной службы.

В день отправки призывников на сборный пункт проверяется полнота их явки, а также проверяется наличие следующих документов:

- паспорта;
- удостоверения гражданина, подлежащего призыву на военную службу;

- соответствующих удостоверений о военно-учетных специальностях, полученных в образовательных учреждениях РОСТО, начального и среднего профессионального образования;
- водительского удостоверения — у водителей транспортных средств;
- исправной одежды и обуви (по сезону).

У призывников, отправляемых на сборный пункт, изымаются удостоверения гражданина, подлежащего призыву на военную службу, и под личную подпись выдаются военные билеты. Если по каким-либо причинам отправка призывника не состоялась, то удостоверение гражданина, подлежащего призыву на военную службу, с произведенной в нем соответствующей отметкой возвращается владельцу, а военный билет у него изымается.

Прибытие призывников на сборный пункт предусматривается за двое суток до отправки их к месту прохождения военной службы.

В случае уклонения гражданина от призыва на военную службу призывная комиссия или военный комиссар направляют соответствующие материалы в прокуратуру по месту его жительства для решения вопроса о привлечении к ответственности в соответствии с законодательством Российской Федерации.

Уклонение от призыва на военную службу при отсутствии законных оснований для освобождения от этой службы наказывается штрафом в размере от 200 до 500 минимальных размеров оплаты труда или в размере заработной платы или иного дохода осужденного за период от 2 до 5 мес либо арестом на срок от 3 до 6 мес, либо лишением свободы на срок до 2 лет.

КОНТРОЛЬНЫЕ ВОПРОСЫ

1. В чем заключается сущность воинской обязанности?
2. Какими правовыми актами регламентируется воинская обязанность в Российской Федерации?
3. Комплекс каких действий и мероприятий предусматривает воинская обязанность?
4. Как осуществляется комплектование личным составом Вооруженных Сил Российской Федерации в настоящее время?
5. Как осуществляется воинский учет в Российской Федерации?
6. Что представляет собой первоначальная постановка граждан на воинский учет?
7. Как осуществляется медицинское освидетельствование и обследование граждан при постановке их на воинский учет и при призыве на военную службу?

8. Какие категории годности к военной службе вы знаете и как они применяются при призыве граждан на военную службу?
9. Что представляет собой профессиональный психологический отбор при призыве граждан на военную службу и для каких целей он проводится?
10. Назовите порядок призыва граждан на военную службу.
11. Какие категории граждан освобождаются от призыва на военную службу?
12. Что представляет собой сборный пункт для призывников?
13. Какая ответственность граждан предусмотрена Уголовным кодексом Российской Федерации за уклонение от призыва на военную службу?

ОРГАНИЗАЦИОННЫЕ И ПРАВОВЫЕ ОСНОВЫ ВОЕННОЙ СЛУЖБЫ В РОССИЙСКОЙ ФЕДЕРАЦИИ

8.1. ВОЕННАЯ СЛУЖБА – ОСОБЫЙ ВИД ГОСУДАРСТВЕННОЙ СЛУЖБЫ

Основной формой исполнения воинской обязанности является военная служба. *Военная служба* — особый вид государственной службы, представляющий собой профессиональную служебную деятельность на воинских должностях в Вооруженных Силах Российской Федерации, других войсках, воинских (специальных) формированиях и органах, осуществляющих функции по обеспечению обороны и безопасности государства.

Военная служба заключается в повседневном выполнении конкретных воинских обязанностей, возлагаемых на гражданина в силу закона и его правового статуса. Граждане, проходящие военную службу, являются военнослужащими и имеют статус, установленный Федеральным законом «О статусе военнослужащих».

Военная служба отличается от любой деятельности в гражданской сфере своим назначением, сферой приложения сил, средствами и методами, возможностями и условиями достижения целей и требованиями к человеку.

Военная служба относится к самой сложной и трудной деятельности человека, так как она:

- имеет ненормированную продолжительность рабочего времени;
- строжайше регламентирована установленным порядком, правилами и нормами их соблюдения;
- требует от военнослужащих полной самоотдачи, высокого профессионализма и особой ответственности за выполнение широкого круга обязанностей;

- ограничивает для военнослужащих многие права и свободы человека и гражданина.

Главная трудность военной службы для человека состоит в том, что она предназначена непосредственно обеспечить достаточную боевую готовность Вооруженных Сил, в случае необходимости отразить военную агрессию и нанести агрессору поражение, следовательно, предъявляет к военнослужащему повышенные профессиональные, морально-волевые и другие требования.

Одновременно с этим военная служба является и самым опасным видом профессиональной деятельности, так как все средства массового поражения со стороны противника направлены, прежде всего, против живой силы — военнослужащих; большую опасность для людей представляют вооружение и боевая техника самих Вооруженных Сил.

Вместе с тем военной службе присущи все основные признаки гражданской государственной службы, в том числе:

- деятельность в составе государственных органов и организаций;
- военнослужащие, выполняя специфические задачи, действуют от имени и в интересах государства;
- взаимоотношения военнослужащих строятся на основе характерных для государственной службы отношений власти и подчинения;
- правовое положение военнослужащих и порядок прохождения военной службы определяются государством;
- военнослужащие обеспечиваются соответствующими видами довольствия, представляющими собой форму вознаграждения за труд.

В Российской Федерации военная и гражданская государственная службы имеют общие основы и принципы организации функционирования:

- принцип законности — военная служба организуется и осуществляется на основании и в соответствии с Конституцией Российской Федерации, законодательством Российской Федерации и общепризнанными принципами и нормами международного права;
- обязательность решений вышестоящих органов и должностных лиц для нижестоящих органов, должностных лиц и отдельных военнослужащих;
- подконтрольность и подчиненность военнослужащих и органов военного управления;

- равный доступ граждан к военной службе в соответствии со своими способностями и профессиональной подготовкой без какой-либо дискриминации;
- ответственность военнослужащих за невыполнение или ненадлежащее выполнение ими своих обязанностей;
- социальная защищенность военнослужащих и стабильность военной службы;
- внепартийность военной службы.

Деятельность политических партий, других общественных объединений, преследующих политические цели, а также образование их структуры в Вооруженных Силах Российской Федерации, других войсках, воинских формированиях и органах не допускаются. Запрещается также ведение любой политической пропаганды и агитации, в том числе предвыборной. Военнослужащие не вправе использовать служебное положение в интересах политических партий и общественных, в том числе религиозных, объединений.

Военная служба, основываясь на основных принципах государственной службы, в силу специфического предназначения Вооруженных Сил имеет ряд особенностей, выделяющих ее в особый вид государственной службы, например:

- граждане, впервые поступившие на военную службу или не проходившие военной службы и впервые призванные на военные сборы, приводятся к Военной присяге на верность своему народу, своей Родине — Российской Федерации;
- обязательность военной службы для отдельных категорий граждан, проявляющаяся в способе привлечения граждан на военную службу путем проведения призывов: очередных и по мобилизации;
- после привлечения на военную службу, в пределах установленных сроков, военнослужащий не вправе по собственному желанию менять место службы, занимаемую должность, прекращать выполнение служебных обязанностей, требовать изменения характера служебных обязанностей, условий их выполнения;
- за недолжное выполнение или уклонение от выполнения воинских служебных обязанностей предусмотрены более строгие меры воздействия, чем за аналогичные нарушения обязанностей невоенной государственной службы;
- для военнослужащих устанавливается военная форма одежды и знаки различия, которые утверждаются Президентом Российской Федерации;

- военнослужащие при исполнении обязанностей военной службы, а при необходимости и во внеслужебное время, имеют право на хранение, ношение и применение оружия;
- военная служба отличается беспрекословностью служебного подчинения, безусловностью повиновения подчиненных военнослужащих требованиям командиров (начальников) и др.

8.2. ВОИНСКИЕ ДОЛЖНОСТИ И ЗВАНИЯ ВОЕННОСЛУЖАЩИХ

Став военнослужащим, гражданин получает воинскую должность и конкретное воинское звание в штате воинской части, органа военного управления, иного военного учреждения или организации.

Воинская должность есть учрежденная в установленном порядке первичная структурная единица в государственной военной организации или федеральном органе исполнительной власти, в которых в соответствии с законом предусмотрена военная служба, отражающая содержание и объем должностных полномочий занимающего ее лица. С понятием воинской должности связаны все другие вопросы, касающиеся военной службы.

Каждый военнослужащий имеет должностные обязанности, которые определяют объем и пределы практического выполнения порученных ему согласно занимаемой должности функций и задач. Эти обязанности определяются воинскими уставами, а также руководствами, наставлениями, положениями, инструкциями или письменными приказами прямых начальников. Каждой воинской должности соответствует одно воинское звание.

Назначение военнослужащего на воинскую должность производится в случае, если он отвечает требованиям, предъявляемым к данной воинской должности. При этом учитываются уровень профессиональной подготовки военнослужащего, его психологические качества, состояние здоровья и иные обстоятельства, предусмотренные Положением о порядке прохождения военной службы.

Гражданин, зачисленный на учебу в военно-учебное заведение, назначается на воинскую должность курсанта или слушателя. Военнослужащие, окончившие военно-учебные заведения, назначаются на воинские должности, подлежащие замещению лицами с

необходимым уровнем образования, или на иные воинские должности, подлежащие замещению военнослужащими нижестоящих составов. При назначении на воинские должности соблюдаются следующие условия:

- на воинские должности, подлежащие замещению солдатами, матросами, сержантами, старшинами, прапорщиками, мичманами и офицерами, назначаются военнослужащие соответствующего состава;
- военнослужащие женского пола назначаются на воинские должности, предусмотренные соответствующими перечнями воинских должностей;
- военнослужащим, состоящим между собой в близком родстве (родители, супруги, дети, родные братья, родные сестры, а также родные братья, сестры, родители и дети супругов), не разрешается проходить военную службу в одной воинской части, если один из них непосредственно подчинен или непосредственно подконтролен другому.

Отличительной чертой военной службы является наличие *персональных воинских званий*. Воинские звания обеспечивают ясность и четкость во взаимоотношениях и субординации военнослужащих, т.е. обеспечивают отношения власти и подчинения. Система воинских званий позволяет отчетливо выразить военную и специальную квалификацию, служебный стаж и заслуги, служебное положение и авторитет каждого военнослужащего.

Основой взаимоотношений между военнослужащими по их воинским званиям являются отношения старшинства и подчиненности:

- начальники по воинским званиям имеют право отдавать подчиненным приказание и проверять их выполнение;
- старшие по званию во всех случаях обязаны требовать от младших соблюдения ими воинской дисциплины, общественного порядка и формы одежды, а также правил поведения и отдания воинского приветствия;
- младшие по званию должны беспрекословно выполнять требования старших.

На Руси воинские звания впервые появились в 1550 г. в стрелецком войске. Петр I в Табели о рангах (1722 г.) свел воинские звания в единую систему. Большинство из утвержденных тогда званий просуществовало почти два столетия.

Звание Генералиссимуса Российских войск, являющееся высшим военным чином, было введено в армии в конце XVII в. Не-

сколько позднее в Русской армии появился следующий по своему значению чин — генерал-фельдмаршал. В истории Российского государства было 4 генералиссимуса и 64 генерал-фельдмаршала. До 1917 г. в Русской армии (пехоте) существовало 16 званий: от генерала от инфантерии до рядового.

Декретом Советского правительства в 1917 г. старые воинские звания были упразднены. До 1935 г. командиры в армии и на флоте различались по занимаемым должностям. Впервые персональные воинские звания в Вооруженных Силах СССР вводятся в 1935 г. Некоторые звания, существовавшие в старой Русской армии, были сохранены. В последующем номенклатура воинских званий уточнялась и расширялась. Так, в мае 1942 г. были введены гвардейские звания, а в июне 1945 г. учреждено высшее воинское звание — Генералиссимус Советского Союза.

Таблица 8.1. Составы военнослужащих и воинские звания

Составы военнослужащих	Воинские звания	
	Войсковые	Корабельные
Солдаты, матросы, сержанты, старшины	Рядовой, ефрейтор, младший сержант, сержант, старший сержант, старшина	Матрос, старший матрос, старшина 2-й статьи, старшина 1-й статьи, главный старшина, главный корабельный стар- шина
Прапорщики, мич- маны	Прапорщик, старший прапорщик	Мичман, старший мичман
Офицеры: младшие офицеры	Младший лейтенант, лейтенант, старший лейтенант, капитан	Младший лейтенант, лейтенант, старший лейтенант, капитан- лейтенант
старшие офицеры	Майор, подполков- ник, полковник	Капитан 3-го ранга, капитан 2-го ранга, капитан 1-го ранга
высшие офицеры	Генерал-майор, генерал-лейтенант, генерал-полковник, генерал армии	Контр-адмирал, вице- адмирал, адмирал, адмирал флота
	Маршал Российской Федерации	

С 01 июня 1972 г. в Вооруженных Силах СССР устанавливается воинское звание прапорщик (мичман), а в 1981 г. дополнительно к нему — старший прапорщик (старший мичман).

Используемая в настоящее время система воинских званий в основном заимствована от системы советской эпохи и определена Уставом внутренней службы Вооруженных Сил Российской Федерации. Порядок присвоения воинских званий определен Положением о порядке прохождения военной службы.

В Вооруженных Силах Российской Федерации, других войсках, воинских формированиях и органах установлены следующие воинские звания (табл. 8.1).

Гражданину, призванному на военную службу, при убытии из военного комиссариата к месту прохождения военной службы присваивается звание рядового. Воинское звание матроса присваивается военнослужащему, призванному на военную службу, при зачислении в списки личного состава воинской части, где штатом предусмотрено воинское звание матроса.

Перед воинским званием военнослужащего, проходящего военную службу в гвардейской воинской части, на корабле, добавляется слово «гвардии».

Соответствующие друг другу войсковые и корабельные воинские звания считаются равными.

К воинскому званию гражданина, пребывающего в запасе или находящегося в отставке, добавляются соответственно слова «запаса» или «в отставке».

Старшинство воинских званий и составов военнослужащих определяется последовательностью их перечисления: от воинского звания «рядовой» («матрос») к более высокому и от состава «солдаты, матросы, сержанты, старшины» к более высокому.

Воинское звание ефрейтора (старшего матроса) может быть присвоено в качестве поощрения за особые личные заслуги военнослужащему, занимающему воинскую должность, для которой штатом предусмотрено воинское звание рядового (матроса).

Воинское звание младшего сержанта (старшины 2-й статьи) присваивается рядовому (матросу) по истечении срока его военной службы в звании ефрейтора (старшего матроса), а также военнослужащему, успешно завершившему обучение в учебной воинской части по программе подготовки сержантов (старшин).

Военнослужащий, проходящий военную службу по призыву, может быть снижен в воинском звании, а также восстановлен в прежнем воинском звании в порядке, определяемом Дисциплинарным уставом Вооруженных Сил Российской Федерации.

Военнослужащий, а также гражданин, пребывающий в запасе или находящийся в отставке, могут быть лишены воинского звания только по приговору суда за совершение тяжкого или особо тяжкого преступления. Суд может лишить любого воинского звания вне зависимости от того, кем из должностных лиц оно присвоено.

8.3. ПРАВОВОЙ СТАТУС ВОЕННОСЛУЖАЩИХ

Статус военнослужащих есть совокупность прав, свобод, гарантированных государством, а также обязанностей и ответственности военнослужащих, установленных федеральными конституционными законами, федеральными законами и иными нормативными правовыми актами Российской Федерации.

Правовой статус военнослужащих имеют граждане, которые проходят военную службу по призыву или по контракту. Граждане приобретают статус военнослужащих с началом военной службы и утрачивают его с окончанием военной службы. Объем и реальное содержание прав, свобод, обязанностей и ответственности военнослужащих зависит от многих факторов (обстоятельств), среди которых можно выделить два главных:

1. Общий правовой статус личности включает в себя общие права и обязанности, принадлежащие всем гражданам.

2. Военнослужащие выполняют обязанности в сфере обороны и безопасности государства, связанные с необходимостью беспрекословного выполнения поставленных задач в любых условиях, в том числе с риском для жизни, поэтому им присущ специальный правовой статус.

За военнослужащими, захваченными в плен или в качестве заложников, а также интернированными в нейтральных странах, сохраняется статус военнослужащих. Органы государственной власти и военное командование обязаны принимать меры по освобождению указанных военнослужащих в соответствии с нормами международного права.

Военнослужащие находятся под защитой государства. Никто не вправе вмешиваться в служебную деятельность военнослужащих за исключением лиц, уполномоченных на то законодательством Российской Федерации, а также воинскими уставами. Государство гарантирует социальную и правовую защиту военнослужащих, осуществляет меры по созданию им достойного жизненного уровня, улучшения условий службы и быта.

Социальная защита военнослужащих, граждан, уволенных с военной службы, и членов их семей является функцией государства и предусматривает:

- реализацию их прав, льгот, гарантий и компенсаций органами государственной власти, военного управления и местного самоуправления;
- охрану их жизни и здоровья, а также иные меры, направленные на создание условий жизни и деятельности, соответствующих характеру военной службы и ее роли в обществе.

Законодательством Российской Федерации предусмотрено, что военнослужащим и гражданам, уволенным с военной службы, ветеранам Великой Отечественной войны и ветеранам боевых действий на территориях других государств, ветеранам военной службы, а также ветеранам, исполнявшим обязанности военной службы в условиях чрезвычайного положения и при вооруженных конфликтах, устанавливаются дополнительные льготы, гарантии и компенсации.

8.4. ПРАВА И ОБЯЗАННОСТИ ВОЕННОСЛУЖАЩИХ

Права и обязанности — это установленные государством меры возможного и дозволенного поведения личности, в том числе военнослужащего, в области экономических, политических и иных общественных отношений, включая отношения, связанные с военной службой. *Права* указывают на то, что может делать военнослужащий, не вступая в противоречия с интересами государства и общества, государственными организациями, а также законными интересами других лиц. *Обязанности* предписывают, что военнослужащему необходимо выполнять такие требования, которые к нему предъявляются.

Военнослужащие пользуются установленными для граждан Российской Федерации правами и свободами, например право на труд и право на отдых; право на жилище; право на образование и права в области культуры и др. Одновременно с этим ряд прав имеют ограничения, определяемые условиями военной службы, с учетом действующего законодательства, например правила передвижения военнослужащих в расположении воинской части, их выезда за пределы гарнизона, на территории которого они проходят военную службу, определяются и регламентируются общевойсковыми уставами.

При реализации права на свободу слова, выражения своих мнений и убеждений военнослужащие не должны разглашать государственную и военную тайну, обсуждать и критиковать приказы командира. Военнослужащим запрещается участвовать в забастовках, а также прекращать исполнение обязанностей военной службы в целях урегулирования вопросов, связанных с ее прохождением. Военнослужащие в свободное от военной службы время вправе участвовать в богослужениях и религиозных церемониях как частные лица, но они не имеют права отказываться от исполнения обязанностей военной службы по религиозным мотивам и использовать свои служебные полномочия для пропаганды того или иного отношения к религии.

Военнослужащие имеют право избирать и быть избранными в органы государственной власти и органы местного самоуправления. Они могут состоять в общественных объединениях, не преследующих политические цели, и участвовать в их деятельности в свободное от исполнения служебных обязанностей время.

Право на труд реализуется военнослужащими посредством прохождения военной службы. Военнослужащие не имеют права заниматься другой оплачиваемой работой за исключением педагогической, научной и другой творческой деятельности (если они не препятствуют исполнению обязанностей военной службы). Продолжительность служебного времени военнослужащих, проходящих военную службу по призыву, определяется распорядком дня воинской части.

Право на отдых реализуется военнослужащими с учетом особенностей военной службы. Им предоставляется ежедневно не менее 8 ч для сна и 2 ч для личных потребностей, за исключением случаев, определенных общевоинскими уставами (боевое дежурство, внутренняя служба и др.).

Дни отдыха предоставляются военнослужащим в выходные и праздничные дни. За неиспользованные в связи с несением боевого дежурства выходные и праздничные дни военнослужащим (кроме военнослужащих, проходящих военную службу по призыву) предоставляется отдых в течение недели.

Военнослужащим, проходящим военную службу по призыву, предоставляется один основной отпуск, продолжительность которого зависит от занимаемой должности. Так, для военнослужащих, проходящих службу на воинских должностях, для которых штатом предусмотрены воинские звания солдат и матросов, он составляет 20 сут, для сержантов и старшин — 30 сут.

Военнослужащим может быть предоставлен отпуск по личным обстоятельствам до 10 сут (в случаях тяжелого состояния здоровья

или смерти близкого родственника, пожара или другого стихийного бедствия, постигшего семью или близкого родственника военнослужащего, и в других исключительных случаях).

Продолжительность основного отпуска может быть увеличена в качестве поощрения либо сокращена в порядке наказания на срок до 5 сут. Время, необходимое для проезда военнослужащего к месту проведения отпуска и обратно, в счет отпуска не засчитывается.

Кроме общегражданских прав военнослужащие наделяются военно-служебными правами. Они имеют свое внутригрупповое деление: общие, должностные и специальные.

Общие военно-служебные права — это категория прав, которая принадлежит всем военнослужащим независимо от их звания, должностного положения, времени поступления на военную службу и времени ее прохождения, например право на материальное обеспечение; право на льготы; право на ношение, хранение, применение и использование оружия и т. п.

В связи с занятием конкретной должности военнослужащие наделяются должностными правами. Должностные права закрепляются во всевозможных наставлениях, инструкциях, распоряжениях, а также в общевоинских уставах.

Военнослужащие, находящиеся на боевом дежурстве (боевой службе), в суточном и гарнизонном нарядах, а также на работах по ликвидации последствий стихийных бедствий и других чрезвычайных ситуаций наделяются специальными дополнительными правами.

Эти права определяются законодательными актами и общевоинскими уставами Вооруженных Сил Российской Федерации. Например, в соответствии с Уставом гарнизонной и караульной служб Вооруженных Сил Российской Федерации часовой при исполнении своих специальных обязанностей наделяется правами:

- применять оружие в случаях, указанных в Уставе;
- предъявлять требования, определенные его службой, к любым лицам, обязанным беспрекословно их выполнять;
- подчиняться только строго определенным лицам: начальнику караула, помощнику начальника караула и своему разводящему.

Наряду с правами на военнослужащих возлагаются конституционные, другие общегражданские обязанности, а также общие, должностные и специальные (служебные) обязанности.

Общие обязанности распространяются на всех военнослужащих независимо от их должностного положения, воинского зва-

ния, принадлежности к виду или роду войск. В них выражается сущность воинского долга.

Должностные обязанности военнослужащих определяются воинскими уставами и другими нормативными документами, учитывающими специфику исполнения военной службы по специальности.

Специальные обязанности возникают в связи с возложением на военнослужащего заданий, выполнение которых выходит за рамки его повседневных обязанностей по занимаемой должности.

Обязанности военнослужащих сформулированы в Федеральном законе «О статусе военнослужащих», Военной присяге, Уставе внутренней службы, Дисциплинарном уставе Вооруженных Сил Российской Федерации и других воинских уставах.

Защита государственного суверенитета и территориальной целостности Российской Федерации, обеспечение безопасности государства, отражение вооруженного нападения, а также выполнение задач в соответствии с международными обязательствами Российской Федерации составляют сущность воинского долга, который обязывает военнослужащих:

- быть верными Военной присяге, беззаветно служить своему народу, мужественно, умело, не щадя своей крови и самой жизни, защищать Российскую Федерацию, выполнять воинский долг, стойко переносить трудности военной службы;
- строго соблюдать Конституцию Российской Федерации и законы Российской Федерации, требования общевойсковых уставов, беспрекословно выполнять приказы командиров;
- постоянно овладевать военными профессиональными знаниями, совершенствовать свою выучку и воинское мастерство;
- знать и содержать в постоянной готовности к применению вверенные ему вооружение и военную технику, беречь военное имущество;
- быть честным, дисциплинированным, храбрым, при выполнении воинского долга проявлять разумную инициативу;
- беспрекословно повиноваться командирам (начальникам) и защищать их в бою, оберегать Боевое Знамя воинской части;
- дорожить войсковым товариществом, не щадя своей жизни, выручать товарищей из опасности, помогать им словом и делом, уважать честь и достоинство каждого,

не допускать в отношении себя и других военнослужащих грубости и издевательств, удерживать их от недостойных поступков;

- соблюдать правила воинской вежливости, поведения и выполнения воинского приветствия, всегда быть по форме, чисто и аккуратно одетым;
- быть бдительным, строго хранить военную и государственную тайну.

Военнослужащий должен с достоинством нести высокое звание защитника Российской Федерации, дорожить честью и боевой славой Вооруженных Сил, своей воинской части и честью своего воинского звания. Он обязан проявлять патриотизм, дорожить интернациональной дружбой народов, способствовать укреплению братства между нациями и народностями.

При обучении и воспитании военнослужащих должно проявляться уважение к их национальным чувствам, обычаям и традициям. Военнослужащие обязаны оказывать уважение друг другу, содействовать командирам (начальникам) и старшим в поддержании порядка и дисциплины.

Военнослужащий должен соблюдать требования безопасности военной службы, меры предупреждения заболеваний, травм и поражений, повседневно повышать физическую закалку и тренированность, воздерживаться от вредных привычек (курения и употребления алкоголя).

По служебным вопросам военнослужащий должен обращаться к своему непосредственному начальнику и с его разрешения к следующему по команде начальнику. По личным вопросам военнослужащий также должен обращаться к непосредственному начальнику, а в случае особой необходимости — к старшему начальнику.

Военнослужащий обязан знать и неукоснительно соблюдать международные правила ведения военных действий, обращения с ранеными, больными, лицами, потерпевшими кораблекрушение, и гражданским населением в районе боевых действий, а также с военнопленными.

Военнослужащий в ходе боевых действий, даже находясь в отрыве от своей воинской части (подразделения) и в полном окружении, обязан оказывать решительное сопротивление противнику, избегая захвата в плен. Он обязан до конца выполнить в бою свой воинский долг. Если военнослужащий, исчерпав все средства и способы сопротивления или находясь в беспомощном состоянии вследствие тяжелого ранения или контузии, будет все же захвачен

противником в плен, он должен искать и использовать любую возможность для освобождения себя и своих товарищей из плена и возвращения в свои войска.

Захваченный противником в плен военнослужащий при допросе имеет право сообщить только свою фамилию, имя, отчество, воинское звание, дату рождения и личный номер. Он обязан поддерживать достоинство воина, свято хранить военную и государственную тайну, проявлять стойкость и мужество, помогать другим военнослужащим, находящимся в плену, удерживать их от пособничества врагу, отвергать попытки противника использовать военнослужащего для нанесения ущерба Вооруженным Силам Российской Федерации и России.

Правовое положение военнослужащего в зависимости от обстоятельств нахождения в плену различно. Не будет считаться исполняющим обязанности военной службы военнослужащий в случае его добровольной сдачи в плен, факт которой должен быть подтвержден в установленном порядке.

На военнослужащих возлагаются обязанности по подготовке к вооруженной защите и собственно вооруженной защите Российской Федерации с беспрекословным выполнением поставленных задач в любых условиях, в том числе с риском для жизни.

При нахождении на боевом дежурстве (боевой службе), в суточном и гарнизонном нарядах, а также при ликвидации последствий чрезвычайных ситуаций военнослужащие выполняют специальные обязанности.

Боевое дежурство — особый вид дежурства специально выделенных сил и средств, которые находятся в более высоких по сравнению с другими силами и средствами степенях боевой готовности к выполнению боевых задач. Оно организуется в целях своевременного обнаружения начала нападения противника, немедленного поражения наиболее важных объектов, пресечения нарушения границ.

Боевая служба Военно-Морского Флота в мирное время представляет собой мероприятия и действия, проводимые силами флота на океанских и морских акваториях в целях предотвращения внезапного нападения агрессора, срыва или ослабления его ударов с океанских (морских) направлений, а также обеспечения интересов государства в наиболее важных районах Мирового океана. Учения и походы кораблей являются формами боевой подготовки в целях поддержания боевой выучки и готовности войск, сил и средств.

На боевое дежурство (боевую службу) запрещается назначать военнослужащих, не приведенных к Военной присяге, не усвоив-

ших программу соответствующей подготовки в установленном объеме, совершивших проступки, по которым ведется расследование, и больных.

Общие принципы организации и порядка несения боевого дежурства (боевой службы) регламентированы Уставом внутренней службы Вооруженных Сил Российской Федерации.

Гарнизонный наряд назначается для охраны и обороны гарнизонных объектов, поддержания воинской дисциплины и порядка среди военнослужащих на улицах и в других общественных местах гарнизона, а также для контроля соблюдения правил дорожного движения водителями (механиками-водителями) транспортных средств воинских частей и выполнения других задач гарнизонной службы.

Суточный наряд назначается для поддержания внутреннего порядка, охраны личного состава, вооружения, военной техники и боеприпасов, помещений и имущества воинской части (подразделений), контроля состояния дел в подразделениях и своевременного принятия мер по предупреждению правонарушений, а также для выполнения других обязанностей по внутренней службе.

Примером специальных обязанностей военнослужащего являются обязанности дневального по роте и часового.

Обязанности дневального по роте регламентированы Уставом внутренней службы, а часового — Уставом гарнизонной и караульной служб Вооруженных Сил Российской Федерации. Дневальный по роте назначается из солдат. Дневальный отвечает за сохранность находящегося под его охраной оружия, ящиков с боеприпасами, имущества роты и личных вещей солдат и сержантов. Он обязан:

- никуда не отлучаться из помещения роты без разрешения дежурного по роте;
- постоянно наблюдать за комнатой для хранения оружия;
- не пропускать в помещение посторонних лиц, а также не допускать выноса из казармы оружия, боеприпасов, имущества и вещей без разрешения дежурного по роте;
- немедленно докладывать дежурному по роте о всех происшествиях, нарушении установленных уставами правил взаимоотношений между солдатами или сержантами роты, замеченных неисправностях и нарушениях требований пожарной безопасности, принимать меры к их устранению;
- будить личный состав при общем подъеме, а также ночью в случае тревоги или пожара;

- своевременно подавать команды согласно распорядку дня;
- следить за чистотой и порядком в помещениях и требовать их соблюдения от военнослужащих;
- не позволять военнослужащим в холодное время, особенно ночью, выходить из помещения не одетыми;
- следить за тем, чтобы военнослужащие курили, чистили обувь и одежду только в отведенных для этого помещениях или местах;
- по прибытии в роту прямых начальников от командира роты и выше и дежурного по полку подавать команду «Смирно!».

8.5. ЮРИДИЧЕСКАЯ ОТВЕТСТВЕННОСТЬ ВОЕННОСЛУЖАЩИХ

Все военнослужащие независимо от воинского звания и должности равны перед законом и несут юридическую (правовую) ответственность, установленную для граждан Российской Федерации, с учетом особенностей своего правового положения. Именно с ней связаны все те ограничения, которые закон возлагает на военнослужащего.

Юридическая ответственность представляет собой определенное правоотношение, в котором с одной стороны стоит государство в лице своих правоохранительных органов, а с другой конкретный субъект — правонарушитель.

Правонарушение — это виновное, противоправное деяние (действие или бездействие) лица, которое направлено на причинение вреда законным интересам человеку, обществу или государству и за совершение которого наступает ответственность.

Преступлением признается виновно совершенное общественно опасное деяние, запрещенное Уголовным кодексом под угрозой наказания. Преступление отличается максимальной степенью общественной опасности. В связи с повышенной степенью общественной опасности преступлений закон устанавливает за их совершение наиболее суровые меры наказания.

Проступок — менее по сравнению с преступлением опасное деяние, которое совершается во всех сферах общественной жизни.

Применительно к военнослужащим юридическая ответственность имеет ряд особенностей, связанных с их особым правовым положением и с тем, что ответственность регулируется как норма-

ми российского права в целом, так и нормами военного права. Для военнослужащих устанавливается более строгая ответственность за совершение аналогичных с гражданскими лицами правонарушений. Командирам даны специальные полномочия по привлечению военнослужащих к юридической ответственности. Для военной службы характерно наличие специфических мер юридической ответственности.

Военнослужащие в зависимости от характера и тяжести совершенного правонарушения несут ответственность:

- дисциплинарную — за проступки, связанные с нарушением воинской дисциплины, норм морали и воинской чести, на основании и в порядке, установленных Дисциплинарным уставом Вооруженных Сил Российской Федерации;
- административную — на общих основаниях в соответствии с законодательством об административных правонарушениях. При этом к военнослужащим не могут быть применены административные взыскания в виде штрафа, исправительных работ, административного ареста и другие административные взыскания, установленные законодательством Российской Федерации;
- гражданско-правовую — за неисполнение или ненадлежащее исполнение предусмотренных гражданским законодательством обязательств, за ущерб, причиненный государству, юридическим лицам, гражданам, и в других случаях, предусмотренных законодательством;
- материальную — за материальный ущерб, причиненный государству при исполнении обязанностей военной службы;
- уголовную — за совершенные преступления в соответствии с законодательством Российской Федерации.

Военнослужащие, подвергнутые дисциплинарному взысканию в связи с совершением правонарушения, не освобождаются от уголовной ответственности за это правонарушение.

В случае совершения правонарушения, связанного с причинением материального ущерба, военнослужащие возмещают ущерб независимо от привлечения к иным видам ответственности или применения мер общественного воздействия.

Дисциплинарная ответственность военнослужащих. Воинская дисциплина есть строгое и точное соблюдение всеми военнослужащими порядка и правил, установленных законами, воинскими уставами и приказами командиров (начальников).

Воинская дисциплина основывается на осознании военнослужащим воинского долга и личной ответственности за защиту своего отечества, на его беззаветной преданности своему народу.

За проступки, связанные с нарушением воинской дисциплины или общественного порядка, в соответствии с законом военнослужащие несут дисциплинарную ответственность по основаниям и в порядке, определенным общевоинскими уставами Вооруженных Сил Российской Федерации. Фактическим основанием привлечения военнослужащего к дисциплинарной ответственности является совершение им дисциплинарного проступка.

К грубым дисциплинарным проступкам военнослужащих относятся:

- самовольная отлучка;
- опоздание из отпуска, командировки и лечебного учреждения;
- опоздание или самовольный уход со службы;
- нарушение правил несения караульной (вахтенной), внутренней служб и боевого дежурства;
- исполнение обязанностей по службе в состоянии алкогольного, наркотического или токсического опьянения;
- нарушение требований безопасности, приведшее к потере работоспособности;
- нарушение уставных правил взаимоотношений между военнослужащими;
- утрата военного имущества;
- проступки в общественных местах во внеслужебное время.

При нарушении военнослужащим воинской дисциплины или общественного порядка командир может ограничиться напоминанием о его обязанностях и воинском долге, а в случае необходимости подвергнуть дисциплинарному взысканию.

В целях общественного осуждения нарушений воинской дисциплины или общественного порядка проступки солдат и матросов по решению командира могут рассматриваться и обсуждаться на собраниях личного состава, а проступки сержантов и старшин — на собраниях сержантов и старшин.

На военнослужащего, нарушившего воинскую дисциплину или общественный порядок, могут налагаться только те дисциплинарные взыскания, которые определены в Дисциплинарном уставе и соответствуют воинскому званию военнослужащего и дисциплинарной власти командира, принимающего решение о привлечении виновного к дисциплинарной ответственности.

Например, на солдат и матросов, проходящих военную службу по призыву, могут налагаться следующие взыскания:

- выговор;
- строгий выговор;
- лишение очередного увольнения из расположения воинской части или с корабля на берег;
- назначение вне очереди в наряд на работу — до 5 нарядов;
- арест с содержанием на гауптвахте до 30 сут;
- лишение нагрудного знака отличника.

Строгость дисциплинарного взыскания увеличивается, если проступок совершен во время несения боевого дежурства и при исполнении других служебных обязанностей или в состоянии опьянения. Военнослужащий, считающий себя невиновным, имеет право в течение 10 сут с момента наложения дисциплинарного взыскания подать жалобу. Старший командир имеет право отменить дисциплинарное взыскание, наложенное младшим командиром, если найдет, что это взыскание не соответствует тяжести совершенного проступка, и наложить более строгое взыскание.

Дисциплинарное взыскание — досрочное увольнение в запас с военной службы — применяется в отношении военнослужащего, проходящего военную службу по контракту по следующим причинам:

- за невыполнение им условий контракта;
- за совершение проступка, порочащего военнослужащего;
- в случаях, когда военнослужащий перестал отвечать установленным к нему профессиональным требованиям.

Материальная ответственность военнослужащих. Под этой юридической ответственностью военнослужащих понимается установленная для них обязанность возместить в денежной форме, на основании и в порядке, установленных законодательством Российской Федерации, причиненный при исполнении ими обязанностей военной службы ущерб имуществу, находящемуся в собственности государства и закрепленному за воинскими частями.

Реальным ущербом является утрата или повреждение имущества воинской части, расходы, которые воинская часть произвела либо должна произвести для восстановления, приобретения утраченного или поврежденного имущества, а также излишние денежные выплаты, произведенные воинской частью.

Привлечение военнослужащих к материальной ответственности за ущерб, причиненный вследствие исполнения приказа ко-

мандира, а также в результате правомерных действий, оправданного служебного риска, действия непреодолимой силы не допускается.

Уголовная ответственность военнослужащих. За совершенные преступления военнослужащие несут уголовную ответственность в соответствии с федеральными законами и иными нормативными правовыми актами Российской Федерации.

Привлечение военнослужащих к уголовной ответственности осуществляется на одинаковых для всех граждан основаниях. Вместе с тем, Уголовный кодекс Российской Федерации содержит ряд норм, указывающих на специфику ответственности военнослужащих, обусловленную особенностями военной службы. Основанием для уголовной ответственности является совершение деяния, содержащего все признаки состава преступления.

Преступлением является виновно совершенное общественно опасное деяние, запрещенное Уголовным кодексом Российской Федерации под угрозой наказания. Преступления подразделяются на следующие виды: преступления небольшой тяжести (наказание не превышает 2 лет лишения свободы); преступления средней тяжести (наказание не превышает 5 лет лишения свободы); тяжкие преступления (наказание не превышает 10 лет лишения свободы) и особо тяжкие преступления (наказание в виде лишения свободы на срок свыше 10 лет или более — строгое наказание).

Наказание является мерой государственного принуждения, назначаемой по приговору суда. Рассмотрим некоторые виды наказаний.

Ограничение по военной службе назначается осужденным военнослужащим, проходящим военную службу по контракту, на срок от 3 мес до 2 лет. Это наказание предусмотрено за совершение преступлений против военной службы, а также осужденным военнослужащим, проходящим военную службу по контракту, вместо исправительных работ.

Арест заключается в содержании осужденного в условиях строгой изоляции от общества и устанавливается на срок от 1 до 6 мес. Наказание в виде ареста отбывают следующие категории военнослужащих: солдаты, матросы, прапорщики, старшины, мичманы и офицеры. Военнослужащие отбывают арест на гауптвахте — в специально оборудованном помещении.

Содержание в дисциплинарной воинской части назначается военнослужащим, проходящим военную службу по призыву, а также военнослужащим, проходящим военную службу по контракту на должностях рядового и сержантского состава, если они на момент

вынесения судом приговора не отслужили установленного законом срока службы по призыву.

Это наказание устанавливается на срок от 3 мес до 2 лет за совершение преступлений против военной службы. Оно применяется также в случаях, когда характер преступления и личность виновного свидетельствуют о возможности замены лишения свободы на срок не свыше 2 лет содержанием осужденного в дисциплинарной воинской части на тот же срок.

Дисциплинарная воинская часть — это воинское подразделение, специально предназначенное для отбывания рассматриваемого уголовного наказания, порядок и условия содержания в котором регламентированы нормами уголовно-исполнительного законодательства.

Основанием для содержания осужденных в дисциплинарной воинской части является приговор суда, вступивший в законную силу. Время отбывания наказания в дисциплинарной воинской части не засчитывается в общий срок военной службы.

Военнослужащие отбывают наказание в отдельных дисциплинарных батальонах или отдельных дисциплинарных ротах. В дисциплинарной воинской части устанавливается порядок исполнения и отбывания наказания, обеспечивающий:

- исправление осужденных военнослужащих;
- воспитание у них воинской дисциплины, сознательного отношения к военной службе, исполнение возложенных на них воинских обязанностей и требований по военной подготовке.

Осужденные военнослужащие обязаны соблюдать требования режима, установленные в дисциплинарной воинской части. В период отбывания содержания в дисциплинарной воинской части все осужденные военнослужащие независимо от их воинского звания и ранее занимаемой должности находятся на положении солдат (матросов) и носят единые установленные для данной дисциплинарной воинской части форму одежды и знаки различия.

Законодательно установлен срок содержания в дисциплинарной воинской части от 3 мес до 2 лет. При содержании в дисциплинарной воинской части вместо лишения свободы срок содержания в дисциплинарной воинской части определяется из расчета один день лишения свободы за один день содержания в дисциплинарной воинской части.

Лишение свободы заключается в изоляции осужденного от общества путем направления его в колонию-поселение, помещения в воспитательную колонию, лечебное исправительное учрежде-

ние, исправительную колонию общего, строгого или особого режима либо в тюрьму. Лишение свободы устанавливается на срок от 6 мес до 20 лет. Пожизненное лишение свободы устанавливается только как альтернатива смертной казни за совершение особо тяжких преступлений, посягающих на жизнь.

Преступления против военной службы. Преступлениями против военной службы признаются преступления против установленного порядка прохождения военной службы, совершенные военнослужащими, проходящими военную службу по призыву либо по контракту в Вооруженных Силах Российской Федерации, других войсках и воинских формированиях Российской Федерации. Общественная опасность воинских преступлений сводится к причинению вреда либо созданию угрозы подобного причинения безопасности государства. К таким преступлениям относятся:

1. Сопrotивление начальнику или принуждение его к нарушению обязанностей военной службы.
2. Насильственные действия в отношении начальника.
3. Нарушение уставных правил взаимоотношений между военнослужащими при отсутствии между ними отношения подчиненности.
4. Оскорбление военнослужащего.
5. Самовольное оставление части или места службы.
6. Деэртирство.
7. Уклонение от исполнения обязанностей военной службы путем симулирования болезни или иными способами.
8. Нарушение уставных правил караульной службы.
9. Нарушение уставных правил несения внутренней службы и патрулирования в гарнизоне.
10. Утрата военного имущества.
11. Нарушение правил вождения или эксплуатации машины.
12. Уголовная ответственность за преступления против военной службы, совершенные в военное время либо в боевой обстановке, определяется в соответствии с законодательством Российской Федерации военного времени.

8.6. СОЦИАЛЬНОЕ ОБЕСПЕЧЕНИЕ ВОЕННОСЛУЖАЩИХ

Основные вопросы социального обеспечения лиц, проходящих военную службу, и членов их семей, условия и порядок его реализации предусмотрены целым рядом законодательных и иных нормативных правовых актов.

По своему содержанию социальное обеспечение лиц, проходящих военную службу, имеет сложный состав и структуру. В нем можно выделить следующие разновидности обеспечения:

- материальное — денежное довольствие, продовольственное обеспечение, вещевое обеспечение, обеспечение жильем помещениями, медицинское и торгово-бытовое обслуживание;
- пенсионное.

Денежное довольствие военнослужащих состоит из оклада в соответствии с занимаемой воинской должностью и надбавки к должностному окладу, оклада в соответствии с присвоенным воинским званием, а также месячных и иных дополнительных выплат.

Размеры окладов по типовым воинским должностям и окладов по воинским званиям военнослужащих, проходящих военную службу по контракту, устанавливаются не ниже размеров должностных окладов и надбавок к должностному окладу за квалификационный разряд соответствующих категорий государственных служащих федеральных органов исполнительной власти.

Основное целевое назначение надбавок — стимулировать военнослужащего к повышению профессиональной квалификации и росту уровня мастерства, а также компенсировать тяготы и лишения, связанные с неблагоприятными или особыми условиями службы.

Военнослужащим, проходящим военную службу по призыву, и курсантам военных образовательных учреждений профессионального образования до заключения с ними контракта при убытии в основной отпуск, а также в отпуск по болезни (на основании заключения военно-врачебной комиссии) производится выплата в размере не менее одного оклада денежного содержания.

Военнослужащим, проходящим военную службу по призыву, при увольнении с военной службы выплачивается единовременное пособие, равное одному минимальному размеру оплаты труда.

Право военнослужащих на материальное обеспечение реализуется не только путем получения от государства денежного довольствия, но и натурального обеспечения: продовольственного; вещевого и квартирного.

Основанием для зачисления на продовольственное обеспечение служат аттестат на продовольствие и предписание или командировочное удостоверение, или отпускной билет военнослужащего. Военнослужащим, проходившим военную службу по призыву и

увольняемым в запас, выдается продовольствие (продовольственно-путевые деньги) на путь следования до места жительства.

Военнослужащие обеспечиваются вещевым имуществом в зависимости от условий прохождения военной службы по нормам и в сроки, которые устанавливаются Правительством Российской Федерации. Целью вещевого обеспечения является удовлетворение потребностей военнослужащих Вооруженных Сил Российской Федерации в военной одежде, обуви, нательном белье, постельных принадлежностях, снаряжении, теплых вещах, специальной одежде, тканях, нагрудных знаках и знаках различия, санитарно-хозяйственном спортивном и альпинистском имуществе (вещевом имуществе), что позволяет создать условия для выполнения ими задач боевой и специальной подготовки.

Вещевое имущество, утраченное военнослужащими, проходящими военную службу по контракту, возмещению не подлежит за исключением случаев его утраты (повреждения) при исполнении этими военнослужащими служебного или гражданского долга. Военнослужащим, проходящим военную службу по призыву, в случае утраты вещевого имущества по их вине выдается вещевое имущество, бывшее в употреблении.

Знаки различия выдаются военнослужащим одновременно с выдачей тех предметов военной формы одежды, на которых предусмотрено ношение этих знаков.

Старшинам, сержантам, солдатам и матросам, проходящим военную службу по контракту или призыву, и курсантам военных образовательных учреждений профессионального образования вещевое имущество выдается, как правило, в готовом виде. В случаях, когда подобрать отдельные предметы вещевого имущества по росту и размеру не представляется возможным, производится их подгонка или пошив в ателье (мастерских) с оплатой стоимости подгонки или пошива в установленном порядке.

Военнослужащие, проходящие военную службу по призыву, увольняются в запас в находящейся в их пользовании военной форме одежды. При желании они могут увольняться в запас в своей гражданской одежде.

К инвентарному (вещевому) имуществу относятся теплые вещи; постельные принадлежности; предметы снаряжения; лагерные и специальные палатки; специальная и летно-техническая одежда; санитарно-хозяйственное, лыжное, спортивное и альпинистское имущество; духовые и ударные музыкальные инструменты; обобщенное имущество. Инвентарное имущество выдается военнослужащим во временное пользование.

Нормы отпуска (обеспечения) инвентарным имуществом военнослужащих, а также правила его использования регламентируются Министерством обороны Российской Федерации.

Военнослужащие обеспечиваются банно-прачечным обслуживанием. Банно-прачечное обслуживание военнослужащих включает в себя:

- организацию регулярной помывки в бане с обязательной сменой нательного и постельного белья, портянок (носков);
- стирку нательного, постельного белья, полотенец, портянок (носков), санитарно-хозяйственного и другого имущества;
- ремонт нательного и постельного белья;
- химическую чистку и подкраску обмундирования, одеял и специальной одежды на банно-прачечных предприятиях;
- снабжение моющими материалами согласно нормам снабжения.

Солдаты и сержанты должны мыться в бане не реже одного раза в неделю, а повара и пекари, кроме того, ежедневно принимать душ. Механики-водители (водители), другие солдаты и сержанты, связанные с эксплуатацией и обслуживанием вооружения и военной техники, принимают душ по мере необходимости.

Охрана здоровья военнослужащих обеспечивается созданием благоприятных условий военной службы, быта и системой мер по ограничению опасных факторов военной службы, проводимой командирами во взаимодействии с органами государственной власти. На командиров возлагается обеспечение требований безопасности при проведении учений, иных мероприятий боевой подготовки, во время эксплуатации вооружения и военной техники, при производстве работ, исполнении других обязанностей военной службы.

Военнослужащие ежегодно проходят медицинское обследование, с ними проводятся лечебно-профилактические и лечебно-оздоровительные мероприятия. Военнослужащие, проходящие военную службу по призыву, и курсанты военных учреждений профессионального образования при необходимости обеспечиваются бесплатным санаторно-курортным лечением в соответствии с заключением военно-врачебной комиссии.

Курсанты военных учреждений профессионального образования, воспитанники учреждений среднего (полного) общего образования с дополнительной образовательной программой, имеющей целью военную подготовку несовершеннолетних граждан (суворовских военных училищ, Нахимовского военно-морского

училища, военно-музыкального училища, а также кадетских корпусов и училищ, созданных Правительством Российской Федерации), при пользовании военными туристскими базами оплачивают не более 30 % стоимости путевки.

Статьей 40 Конституции Российской Федерации предусмотрено, что каждый имеет право на жилище. Военнослужащие относятся к той категории граждан, которым государство гарантирует предоставление жилых помещений. При этом обязательным условием является нуждаемость в жилом помещении. Военнослужащим, нуждающимся в жилых помещениях, оно предоставляется бесплатно в соответствии с установленными законом нормами либо за доступную плату.

До получения жилых помещений военнослужащим предоставляются служебные жилые помещения, пригодные для временного проживания, или общежития.

Военнослужащие, проходящие военную службу по призыву, размещаются в соответствии с требованиями общевоинских уставов. Так, военнослужащие, кроме матросов и старшин, находящихся на кораблях, размещаются в казармах.

За военнослужащими, проходящими военную службу по призыву, и курсантами военных образовательных учреждений профессионального образования сохраняются жилые помещения, занимаемые ими до призыва (поступления) на военную службу. Они не могут быть исключены из списков нуждающихся в улучшении жилищных условий.

Военнослужащие имеют *право на обучение* в военных учреждениях профессионального образования. За гражданами, призванными на военную службу в период обучения в государственных образовательных учреждениях профессионального образования, при увольнении с военной службы сохраняется право на продолжение образования в том образовательном учреждении, в котором они обучались до призыва. Граждане, уволенные с военной службы, пользуются преимущественным правом на поступление в государственные образовательные учреждения высшего и среднего профессионального образования и на подготовительные отделения вузов.

Военнослужащие, проходящие военную службу по призыву, курсанты военных образовательных учреждений профессионального образования, воспитанники образовательных учреждений среднего (полного) общего образования с дополнительной образовательной программой, имеющей целью военную подготовку несовершеннолетних граждан, пользуются установленными льготами при посещении платных мероприятий, организуемых учрежде-

ниями культуры и спорта. В расположении воинских частей военнослужащие бесплатно пользуются услугами библиотек и читальных залов, имуществом культурно-просветительного назначения, спортивными сооружениями и инвентарем.

Военнослужащие имеют право на бесплатный проезд железнодорожным, воздушным, водным и автомобильным транспортом (кроме такси) при следовании в служебные командировки в связи с переводом на новое место военной службы, к местам использования основного отпуска (один раз в году), на лечение и обратно, на избранное место жительства при увольнении с военной службы.

Военнослужащие, проходящие военную службу по призыву, имеют право на бесплатную пересылку писем, отправляемых воинскими частями. Бесплатно также пересылаются письма, адресованные по месту их военной службы.

8.7. НАЧАЛО, СРОК И ОКОНЧАНИЕ ВОЕННОЙ СЛУЖБЫ

Начало, срок и окончание военной службы определяются Федеральным законом «О воинской обязанности и военной службе», а также Положением о порядке прохождения военной службы. Начало военной службы определяется для гражданина с момента поступления на военную службу и приобретения статуса военнослужащего. Началом военной службы считается:

- для граждан, призванных на военную службу, не пребывавших в запасе, — день убытия из военного комиссариата субъекта Российской Федерации к месту прохождения военной службы;
- для граждан, поступивших на военную службу по контракту, — день вступления в силу контракта;
- для граждан, поступивших в военно-учебные заведения и не проходивших военную службу или прошедших военную службу ранее, — день зачисления в указанные учебные заведения.

Срок военной службы представляет собой время, в течение которого военнослужащий должен находиться на военной службе и в течение которого военно-служебное правоотношение действует. Срок военной службы исчисляется со дня начала военной службы и устанавливается:

- для военнослужащих, проходящих военную службу по призыву, — 12 мес;

- для военнослужащих, проходящих военную службу по контракту, — на срок, указанный в контракте о прохождении военной службы.

Срок военной службы истекает:

- для военнослужащих, проходящих военную службу по призыву, — в соответствующее число последнего месяца срока военной службы по призыву;
- для военнослужащих, проходящих военную службу по контракту, — в соответствующие месяц и число последнего года срока контракта либо в соответствующее число последнего месяца срока контракта, если контракт был заключен на срок до одного года.

В то же время закон предусматривает случаи, когда отдельные периоды не засчитываются в срок военной службы:

- время пребывания военнослужащего в дисциплинарной воинской части;
- время отбывания ареста осужденным военнослужащим;
- время отбывания дисциплинарного взыскания в виде ареста;
- время самовольного оставления воинской части или места военной службы продолжительностью свыше 10 сут независимо от причин оставления.

Общая продолжительность военной службы включает в себя все время службы военнослужащего, как по призыву, так и по контракту, в том числе в случаях повторного поступления на военную службу.

Определение общей продолжительности военной службы производится в календарном исчислении. В сроки военной службы включается также продолжительность предоставляемых военнослужащим отпусков.

Общая продолжительность военной службы определяется в льготном исчислении, например, в соответствии с Федеральным законом «О борьбе с терроризмом» военнослужащим федеральных органов исполнительной власти, проходящим службу в подразделениях, непосредственно осуществляющих борьбу с терроризмом, в выслугу лет для назначения пенсий засчитывается один день службы за полтора дня, а во время участия в проведении контртеррористической операции — один день службы за три дня.

Днем окончания военной службы считается день исключения военнослужащего из списков личного состава воинской части в связи с его увольнением, гибелью (смертью), признанием его безвестно отсутствующим или объявлением его умершим.

Военнослужащий должен быть исключен из списков личного состава воинской части в день истечения срока его военной службы кроме случаев, когда:

- военнослужащий находится на стационарном лечении;
- военнослужащий женского пола находится в отпуске по беременности и родам или в отпуске по уходу за ребенком;
- военнослужащий участвует в походах кораблей;
- военнослужащий находится в плену, в положении заложника или интернированного;
- военнослужащий безвестно отсутствует — до признания его в установленном законом порядке безвестно отсутствующим или объявления его умершим;
- военнослужащий находится под следствием, а также в иных случаях, установленных Положением о порядке прохождения военной службы.

8.8. УВОЛЬНЕНИЕ С ВОЕННОЙ СЛУЖБЫ

Увольнение с военной службы — это прекращение военно-служебных отношений и фактическое выбытие военнослужащих из состава Вооруженных Сил. При увольнении с военной службы в правовом положении военнослужащих происходят коренные изменения: они прекращают исполнение общих, должностных и специальных обязанностей и утрачивают права, предоставляемые в период несения военной службы.

Увольнение военнослужащих с военной службы производится в запас и в отставку. В *запас* увольняются военнослужащие, которые к моменту увольнения не достигли предельного возраста и по состоянию здоровья годны или ограниченно годны к военной службе. Уволенные в запас военнослужащие (кроме отдельных категорий) подлежат постановке на воинский учет. В *отставку* увольняются военнослужащие, если они к моменту увольнения, находясь на действительной службе или в запасе, достигли предельного возраста или по состоянию здоровья признаны военно-врачебной комиссией не годными к военной службе.

Военнослужащие могут быть уволены по истечении срока военной службы или досрочно, в том числе:

- по истечении срока военной службы по призыву или срока контракта;

- по состоянию здоровья в связи с признанием его военно-врачебной комиссией не годным к военной службе;
- в связи с вступлением в законную силу приговора суда о назначении военнослужащему наказания в виде лишения свободы.

Военнослужащий, проходящий военную службу по контракту, может быть досрочно уволен с военной службы по нескольким причинам, в том числе:

- в связи с организационно-штатными мероприятиями и при отсутствии других оснований для увольнения;
- при сокращении занимаемой им воинской должности, невозможности назначения на равную воинскую должность и отсутствии его согласия с назначением на высшую или низшую воинскую должность;
- при снижении воинского звания, предусмотренного по занимаемой им воинской должности, и (или) месячного оклада в соответствии с занимаемой им воинской должностью и нежелании продолжать военную службу на занимаемой им воинской должности;
- при признании его военно-врачебной комиссией не отвечающим специальным требованиям к военной службе по имеющейся военно-учетной специальности, но годным к военной службе и др.

В случаях, когда установлено, что военнослужащие, заключившие контракт о прохождении военной службы в период прохождения военной службы по призыву, не выполняют условия контракта или признаются не выдержавшими испытание по занимаемой ими военно-учетной специальности, они подлежат досрочному увольнению с военной службы. При этом если на момент увольнения военнослужащие не выслужили срок военной службы по призыву, они направляются для прохождения военной службы по призыву. Продолжительность военной службы по контракту засчитывается им в срок военной службы по призыву из расчета два дня военной службы по контракту за один день военной службы по призыву.

Военнослужащий, не имеющий воинского звания офицера и проходящий военную службу по призыву, имеет право на досрочное увольнение с военной службы при наличии у него следующих обстоятельств:

- если его отец, мать, родной брат, родная сестра погибли (умерли) в связи с исполнением ими обязанностей военной службы;

- в связи с необходимостью постоянного ухода за ближайшими родственниками, не находящимися на полном государственном обеспечении и нуждающимися по состоянию здоровья в постоянном постороннем уходе, либо являющимися инвалидами I или II группы или лицами, достигшими пенсионного возраста по старости или не достигшими возраста 18 лет, при отсутствии других лиц, обязанных по закону содержать указанных граждан;
- если он имеет ребенка, воспитываемого без матери;
- если он имеет двух или более детей;
- если он имеет ребенка в возрасте до 3 лет;
- если его мать (отец) имеет кроме него двух или более детей в возрасте до 8 лет либо ребенка-инвалида с детства и воспитывает их без мужа (жены).

Увольнение военнослужащего с военной службы по основаниям, когда его согласие на увольнение или назначение на новую воинскую должность не предусматривается, производится командованием без рапорта военнослужащего. Увольнение с военной службы по другим основаниям производится на основании рапорта военнослужащего и, если это необходимо, других документов.

Военнослужащий, уволенный с военной службы, должен быть исключен из списков личного состава воинской части в день истечения срока его военной службы (уволенный досрочно — не позднее дня истечения срока его военной службы).

Военнослужащий, осужденный за совершенное преступление к лишению свободы, ограничению свободы или лишению воинского звания, увольняется с военной службы по соответствующему основанию со дня начала отбывания наказания, указанного в приговоре суда. Если военнослужащий судом лишен свободы условно, то по решению соответствующего должностного лица, которому предоставлено право его увольнения, он может быть оставлен на военной службе. Во время отбывания ареста осужденный военнослужащий не может быть уволен с военной службы, за исключением случаев признания его не годным к военной службе по состоянию здоровья.

КОНТРОЛЬНЫЕ ВОПРОСЫ

1. Дайте характеристику военной службе как особому виду государственной службы.

2. Каковы особенности военной службы по сравнению с гражданской государственной службой?
3. Назовите группы воинских должностей.
4. Назовите воинские звания в армии и на флоте.
5. Назовите офицерские воинские звания в армии и на флоте.
6. Что включает в себя понятие «правовой статус военнослужащего»?
7. На кого в Российской Федерации возлагается обеспечение и охрана прав военнослужащих?
8. Что представляют собой права и обязанности военнослужащего?
9. Дайте характеристику общим, должностным и специальным правам военнослужащего.
10. В чем состоит сущность воинского долга?
11. Что представляют собой боевое дежурство и боевая служба?
12. В чем заключаются обязанности дневального по роте?
13. Какие виды ответственности несет военнослужащий за совершенные правонарушения?
14. Какие виды наказания могут быть применены к военнослужащему, совершившему правонарушение?
15. Какие правонарушения признаются преступлениями против военной службы?
16. Какие виды социального обеспечения вы знаете?
17. Какие социальные льготы имеет военнослужащий по призыву?
18. Какие социальные льготы имеет военнослужащий по контракту?
19. Как определяются (исчисляются) начало, срок и окончание военной службы?
20. Что представляет собой увольнение с военной службы?
21. Кто имеет право на досрочное увольнение с военной службы?

ИСПОЛНЕНИЕ ОБЯЗАННОСТЕЙ ВОЕННОЙ СЛУЖБЫ И АЛЬТЕРНАТИВНОЙ ГРАЖДАНСКОЙ СЛУЖБЫ В РОССИЙСКОЙ ФЕДЕРАЦИИ

9.1. ПРОХОЖДЕНИЕ ВОЕННОЙ СЛУЖБЫ ПО ПРИЗЫВУ

Общие вопросы военной службы. Военную службу по призыву граждане проходят в Вооруженных Силах Российской Федерации, пограничных органах и во внутренних войсках Министерства внутренних дел, а также в другие войсках, воинских формированиях и органах Российской Федерации.

По прибытии военнослужащего к первому месту прохождения военной службы после прохождения начальной военной подготовки, срок которой не должен превышать 2 мес, проводится приведение его к Военной присяге. До приведения к присяге:

- военнослужащий не может привлекаться к выполнению боевых задач (участию в боевых действиях, несению боевого дежурства, боевой службы, караульной службы) и задач при введении режима чрезвычайного положения и в условиях вооруженных конфликтов;
- за военнослужащим не могут закрепляться оружие и военная техника;
- на военнослужащего не может налагаться дисциплинарное взыскание в виде ареста.

Приведение к Военной присяге осуществляется в порядке, определяемом общевоинскими уставами Вооруженных Сил Российской Федерации. В военном билете и учетно-послужной карточке военнослужащего делается отметка: «К Военной присяге приведен (число, месяц, год)». После принятия присяги военнослужащий обретает в полном объеме служебные права, и на него в

полной мере распространяется исполнение служебных обязанностей.

Внутренняя служба военнослужащих, способы ведения боевых действий и принципы использования войск регламентируются воинскими уставами. Они подразделяются на общевойсковые и боевые.

Общевойсковые уставы устанавливают общие для всех видов Вооруженных Сил положения, определяющие взаимоотношения между военнослужащими, их общие и должностные обязанности и права, порядок несения внутренней, гарнизонной и караульной служб, сущность воинской дисциплины, порядок выполнения строевых приемов и движения без оружия и с оружием. К общевойсковым уставам относятся Устав внутренней службы Вооруженных Сил Российской Федерации, Дисциплинарный устав Вооруженных Сил Российской Федерации, Устав гарнизонной и караульной служб Вооруженных Сил Российской Федерации, Строевой устав Вооруженных Сил Российской Федерации.

Боевые уставы Вооруженных Сил Российской Федерации содержат теоретические положения и практические рекомендации по использованию войск в бою. Они разработаны на основании положений современной государственной военной доктрины, опыта мировых и региональных войн и уровня технического оснащения российских Вооруженных Сил.

Действующие в настоящее время Устав внутренней службы, Дисциплинарный устав, Устав гарнизонной и караульной служб имеют силу законов. Строевой устав Вооруженных Сил Российской Федерации является подзаконным нормативным актом.

Устав внутренней службы определяет права и обязанности военнослужащих Вооруженных Сил Российской Федерации и взаимоотношения между ними, обязанности основных должностных лиц полка и его подразделений, а также правила внутреннего порядка.

Устав гарнизонной и караульной служб определяет предназначение, порядок организации и несения гарнизонной и караульной служб, права и обязанности должностных лиц гарнизона и военнослужащих, несущих эти службы, а также регламентирует проведение гарнизонных мероприятий с участием войск.

Дисциплинарный устав определяет сущность воинской дисциплины, обязанности военнослужащих по ее соблюдению, виды поощрений и дисциплинарных взысканий, права командиров (начальников) по их применению, а также порядок подачи и рассмотрения предложений, заявлений и жалоб.

Строевой устав определяет строевые приемы и движения без оружия и с оружием, строи подразделений и воинских частей в пешем порядке и на машинах, порядок выполнения воинского приветствия, проведения строевого смотра, положение Боевого Знамени воинской части в строю, порядок его выноса и относа, обязанности военнослужащих перед построением в строю и требования к их строевой выучке, а также способы передвижения на поле боя и действия при внезапном нападении противника.

Данными уставами руководствуются военнослужащие органов военного управления, воинских частей, кораблей, предприятий, организаций Вооруженных Сил Российской Федерации, в том числе военных образовательных учреждений профессионального образования и лица гражданского персонала, замещающие воинские должности. Действие этих уставов распространяется на военнослужащих других войск, воинских формирований, органов и воинских подразделений федеральной противопожарной службы, а также на граждан, призванных на военные сборы.

На кораблях внутренняя служба и обязанности должностных лиц дополнительно определяются *Корабельным уставом Военно-Морского Флота*.

Положения Дисциплинарного устава распространяются на граждан, уволенных с военной службы с правом ношения военной формы одежды (при ее ношении).

Рассмотрим отдельные положения общевойсковых уставов.

Повседневная жизнь и деятельность военнослужащего в воинской части осуществляются в соответствии с требованиями Устава внутренней службы. Руководство внутренней службой в воинской части осуществляет ее командир, а в подразделении — командир подразделения. Непосредственным организатором внутренней службы в воинской части является начальник штаба, а в расположении роты (батареи) — старшина роты (батареи).

Каждому военнослужащему Уставом внутренней службы определены конкретные обязанности, исполнение которых обеспечивают боеспособность и боеготовность его подразделения, части.

В расположении батальона отводятся комнаты для командира батальона, его заместителей, штаба батальона, для подготовки к занятиям, проведения совещаний, а также для отдыха офицеров.

Для проведения занятий в полку оборудуются необходимые классы. В Вооруженных Силах Российской Федерации используется русский язык как государственный. Военнослужащим, слабо владеющим русским языком, предоставляются учебные пособия,

выделяется учебное время и создаются другие условия для изучения языка.

В каждой воинской части оборудуется комната боевой славы (истории), ведется Книга почета воинской части (корабля), а также может оборудоваться центр (пункт) психологической помощи и реабилитации.

Для размещения роты должны быть предусмотрены следующие помещения:

- канцелярия роты;
- спальное помещение (жилые комнаты), комната информирования и досуга (психологической разгрузки) военнослужащих;
- комната для хранения оружия, комната (место) для чистки оружия;
- комната (место) для спортивных занятий;
- комната бытового обслуживания, комната (место) для курения и чистки обуви;
- кладовая для хранения имущества роты и личных вещей военнослужащих, сушилка для обмундирования;
- комната для умывания, душевая, туалет.

Военнослужащие (кроме матросов и старшин, находящихся на кораблях), размещаются в казармах. Кровати в спальнях располагаются в последовательности, соответствующей штатно-должностному списку роты, и устанавливаются так, чтобы около каждой кровати или около двух сдвинутых вместе оставались места для прикроватных тумбочек, а между рядами кроватей было свободное место, необходимое для построения личного состава.

Постели военнослужащих, размещенных в казарме, должны состоять из одеял, простынь, подушек с наволочками, матрацев и подстилок. Постели заправляются единообразно. Запрещается садиться и ложиться на постель в обмундировании (кроме дежурного по роте при отдыхе).

В прикроватной тумбочке военнослужащие хранят туалетные и бритвенные принадлежности, носовые платки, подворотнички, принадлежности для чистки одежды и обуви, а также книги, уставы, тетради, письменные принадлежности.

Для военнослужащего, зачисленного за совершенный им подвиг в список роты (корабля, катера) навечно или почетным солдатом (матросом), в спальном помещении на видном месте устанавливается кровать, которая постоянно содержится в образцовом состоянии. Над кроватью в рамке вывешивается портрет героя и описание его подвига.

Курение военнослужащим разрешается в специально отведенных и оборудованных комнатах или местах, обеспечивающих пожарную безопасность.

Военнослужащим запрещается проживать в столовых, медицинских пунктах, клубах, котельных, производственных и складских помещениях, парках и ангарах, а также в учебных и служебных помещениях.

Комната (место) для спортивных занятий оборудуется спортивным инвентарем.

Военнослужащим в расположении полка запрещается:

- хранить в месте своего размещения агитационные политические и пацифистские материалы, спиртные напитки, наркотические средства и психотропные вещества, а также токсичные, горючие и взрывчатые вещества;
- осуществлять сбор подписей под какими-либо обращениями;
- организовывать азартные игры и участвовать в них.

Стрелковое оружие и боеприпасы в подразделениях хранятся в отдельной комнате с металлическими решетками на окнах, находящейся под постоянной охраной лиц суточного наряда.

Прибывшие на пополнение в полк военнослужащие в течение 14 сут размещаются в отдельном помещении. В этот период молодые солдаты проходят углубленное медицинское обследование. Им выдается обмундирование, обувь по установленным нормам и производится их подгонка. Собственные вещи (одежда, обувь) прибывшего пополнения из числа военнослужащих по призыву приводятся в порядок, упаковываются и отправляются в установленном порядке по месту жительства призванных военнослужащих.

Распределение времени в воинской части осуществляется так, чтобы обеспечивалась постоянная боевая готовность и создавались условия для проведения организованной боевой учебы личного состава, поддержания порядка, воинской дисциплины и воспитания военнослужащих, повышения их культурного уровня, всестороннего бытового обслуживания, своевременного отдыха и приема пищи.

Продолжительность служебного времени военнослужащих определяется распорядком дня воинской части. Боевое дежурство (боевая служба), учения, походы кораблей и другие мероприятия, перечень которых определяется Министром обороны Российской Федерации, проводятся при необходимости без ограничения общей продолжительности еженедельного служебного времени.

Срочные мероприятия, непосредственно связанные с боевой и мобилизационной готовностью воинской части, выполняются по приказу ее командира в любое время суток с предоставлением военнослужащим не менее 4 ч для отдыха.

Каждую неделю, как правило, в субботу в полку проводится парково-хозяйственный день в целях обслуживания вооружения, военной техники и другого военного имущества, дооборудования и благоустройства парков и объектов учебно-материальной базы, приведения в порядок военных городков и производства других работ. В этот же день обычно производится общая уборка всех помещений, а также помывка личного состава в бане.

Кроме того, в целях поддержания вооружения и военной техники в постоянной боевой готовности в полку проводятся парковые недели и парковые дни с привлечением всего личного состава.

Военнослужащим предоставляются не менее одних суток отдыха еженедельно. Воскресные и праздничные дни являются днями отдыха для всего личного состава, кроме лиц, несущих боевое дежурство (боевую службу) и службу в суточном и гарнизонном нарядах. В эти дни, а также в свободное от занятий время с личным составом проводятся культурно-досуговая работа, спортивные состязания и игры.

Накануне дней отдыха спектакли, кинофильмы и другие мероприятия для военнослужащих, проходящих военную службу по призыву, разрешается оканчивать на 1 ч позднее обычного. В дни отдыха подъем разрешается производить позднее обычного, в час, установленный командиром воинской части, утренняя физическая зарядка не проводится.

Распорядок дня регламентирует по времени выполнение основных мероприятий повседневной деятельности, учебы и быта личного состава части. В распорядке дня воинской части должно быть предусмотрено время проведения утренней физической зарядки, утреннего и вечернего туалета, утреннего осмотра, учебных занятий и подготовки к ним, смены специальной (рабочей) одежды, чистки обуви и мытья рук перед приемом пищи, приема пищи, ухода за вооружением и военной техникой, воспитательной, культурно-досуговой и спортивно-массовой работы, информирования личного состава, прослушивания радио и просмотра телепередач, приема больных в медицинском пункте, а также время для личных потребностей военнослужащих (не менее 2 ч), вечерней прогулки, вечерней поверки и не менее 8 ч для сна.

Промежутки между приемами пищи не должны превышать 7 ч. После обеда в течение не менее 30 мин не должны проводиться занятия или работы.

Утром, за 10 мин до сигнала «Подъем», дежурный по роте производит подъем заместителей командиров взводов и старшины роты, а в установленное расписанием дня время (по сигналу «Подъем») — общий подъем роты. После подъема проводятся утренняя физическая зарядка, заправка постелей, утренний туалет и утренний осмотр.

На утренних осмотрах проверяются наличие личного состава, внешний вид военнослужащих и соблюдение ими правил личной гигиены. Нуждающихся в медицинской помощи дежурный по роте записывает в книгу записи больных для направления их в медицинский пункт полка. В ходе утреннего осмотра командиры отделений приказывают устранить обнаруженные недостатки, проверяют их устранение и докладывают о результатах осмотра заместителям командиров взводов, а заместители командиров взводов — старшине роты. Состояние ног, носков (портянок) и нательного белья проверяется периодически, обычно перед сном.

Перед вечерней поверкой военнослужащих во время, предусмотренное расписанием дня, под руководством старшины роты или одного из заместителей командиров взводов проводится вечерняя прогулка. Во время вечерней прогулки личный состав исполняет строевые песни в составе подразделений. После прогулки заместители командиров взводов (командиры отделений) выстраивают свои подразделения для поверки.

По окончании вечерней поверки старшина роты объявляет приказы и приказания в части, касающиеся всех военнослужащих, наряд на следующий день и производит (уточняет) боевой расчет на случай тревоги, при пожаре и возникновении других чрезвычайных ситуаций, а также при внезапном нападении на расположение воинской части (подразделения). В установленный час подается сигнал «Отбой», включается дежурное освещение и соблюдается полная тишина.

Периодически по плану полка проводятся общие батальонные или полковые вечерние поверки.

Боевая подготовка является основным содержанием повседневной деятельности военнослужащих. Она проводится как в мирное, так и в военное время. Занятия и учения в целях овладения военнослужащими приемами действий в современном бою должны проводиться без послаблений и упрощений.

На занятиях и учениях должен присутствовать весь личный состав полка за исключением военнослужащих, находящихся в суточном наряде или привлеченных для выполнения задач, предусмотренных приказом командира полка. С солдатами и сержантами, освобожденными по болезни от полевых занятий, по приказу командира роты организуются занятия в классе. Мероприятия, определенные планом боевой подготовки и расписанием занятий, могут быть перенесены только командиром полка.

Занятия начинаются и заканчиваются в часы, установленные распорядком дня (регламентом служебного времени). Перед выходом на занятия командиры отделений и заместители командиров взводов проверяют наличие подчиненных, а также по форме ли они одеты, правильно ли пригнано снаряжение и не заряжено ли оружие.

После занятий и учений командиры подразделений должны лично проверить наличие и комплектность всего вооружения, военной техники и учебно-тренировочных средств, а также наличие стрелкового оружия, боеприпасов. Неизрасходованные боеприпасы и гильзы сдаются в установленном порядке. По окончании занятий и учений осуществляется уборка мест проведения занятий, чистка оружия и шанцевого инструмента, техническое обслуживание вооружения и военной техники.

Завтрак, обед и ужин в воинской части проходит по времени, установленному распорядком дня. Солдаты и сержанты должны прибывать в столовую в вычищенной одежде и обуви, в строю под командой старшины роты или по указанию одного из заместителей командиров взводов.

В столовой во время приема пищи должен соблюдаться порядок. Запрещается принимать пищу в головных уборах, пальто (зимних полевых костюмах) и в специальной (рабочей) одежде.

Лица суточного наряда получают пищу в установленное командиром полка время. Больным, находящимся в медицинском пункте полка, пища готовится в соответствии с нормами госпитального пайка и доставляется отдельно.

Военнослужащие, проходящие военную службу по призыву, вправе свободно передвигаться в расположении воинской части и в пределах местного гарнизона, вместе с тем, им запрещен выезд за пределы местного гарнизона за исключением случаев убытия в отпуск или командировку.

Военнослужащим, проходящим военную службу по призыву, увольнение из расположения полка может предоставляться после приведения их к Военной присяге (принесения обязательства).

Военнослужащий, если на него не наложено дисциплинарное взыскание «лишение очередного увольнения», имеет право на одно увольнение в неделю из расположения полка. При этом увольнение военнослужащих должно регулироваться между подразделениями полка (корабля), чтобы не снижались боевая готовность полка (корабля), качество несения боевого дежурства (боевой службы) и службы суточного наряда. За несение боевого дежурства и службы в суточном наряде в выходные и праздничные дни увольнение военнослужащим, проходящим военную службу по призыву, не предоставляется.

Военнослужащие увольняются из расположения полка командиром роты в назначенные командиром полка дни и часы. В субботу и предпраздничные дни разрешается увольнение до 24 ч, а в воскресенье и праздничные дни — до вечерней поверки. Увольнение предоставляется военнослужащим в порядке очередности. Очередность увольнения ведется заместителями командиров взводов.

С разрешения командира батальона командир роты может предоставлять военнослужащему увольнение по уважительной причине и в другие дни недели после учебных занятий до отбоя или до утра следующего дня (с учетом его возвращения не позднее чем за 2 ч до начала занятий).

В воинской части (отдельном подразделении), находящейся в отдаленной от населенных пунктов местности, и в других случаях, когда увольнение из ее расположения в указанном командиром порядке нецелесообразно, по решению командира воинской части в дни отдыха могут проводиться групповые выезды в близлежащие крупные населенные пункты (города).

Гражданским лицам разрешается посещение военнослужащих во время, установленное распорядком дня, в специально отведенной для этого в полку комнате посетителей. Кроме того, члены семей военнослужащих и другие лица с разрешения командира могут посещать казарму, столовую, комнату боевой славы (истории) части и другие помещения для ознакомления с жизнью и бытом личного состава.

Караульная служба. Караульная служба предназначена для надежной охраны и обороны боевых знамен, хранилищ (складов, парков) с вооружением, военной техникой, другим военным имуществом и иных военных и государственных объектов, а также для охраны военнослужащих, содержащихся на гауптвахте и в дисциплинарной воинской части.

Несение караульной службы является выполнением боевой задачи и требует от личного состава точного соблюдения всех поло-

жений Устава гарнизонной и караульной служб, высокой бдительности, непреклонной решимости и разумной инициативы.

Для несения караульной службы назначаются караулы.

Караулом называется вооруженное подразделение, назначенное для выполнения боевой задачи по охране и обороне боевых знамен, военных и государственных объектов, а также для охраны военнослужащих, содержащихся на гауптвахте и в дисциплинарной воинской части.

Гарнизонный караул назначается для охраны и обороны объектов центрального или окружного подчинения, не имеющих своих подразделений охраны, а также для охраны военнослужащих, содержащихся на гарнизонной гауптвахте.

Внутренний (корабельный) караул назначается для охраны и обороны объектов одной воинской части (корабля) или соединения.

Для непосредственной охраны и обороны объектов из состава караула выставляются часовые.

Часовым называется вооруженный караульный, выполняющий боевую задачу по охране и обороне порученного ему поста.

Постом называется все порученное для охраны и обороны часовому, а также место или участок местности, на котором он исполняет свои обязанности. К постам относятся и охраняемые караулом с помощью технических средств охраны объекты, и участки местности, где эти средства установлены.

Охрану объектов часовые осуществляют способом патрулирования между внешним и внутренним ограждениями вокруг объекта или вдоль ограждения с внутренней стороны, если объект имеет одно ограждение, а также способом наблюдения с вышек. Отдельные объекты могут охраняться неподвижными часовыми.

Для подтверждения, что караул, прибывший для смены, действительно назначен для этой цели, а также что лицо, прибывшее с приказом от имени начальников, которым караул подчинен, действительно уполномочено на то соответствующим начальником, устанавливается пароль (секретное слово). Пароль устанавливается на каждые сутки отдельно для гарнизонных и внутренних караулов.

Охрана и оборона объектов, оборудованных техническими средствами охраны, могут осуществляться с выставлением часовых, способом дежурства контрольно-охранных групп или смешанным способом. При всех способах для усиления охраны объектов могут использоваться караульные собаки.

Наряд караулов назначается на основании расписания караулов. Караулы должны сменяться каждые сутки. Начальником ка-

раула при наличии на объекте пяти и более постов назначается офицер или прапорщик (мичман), при меньшем числе постов может назначаться сержант (старшина). Разводящие назначаются из числа сержантов (старшин) или ефрейторов (старших матросов). Караульные назначаются из числа солдат (матросов).

В караул *запрещается* назначать военнослужащих, не приведенных к Военной присяге (не принесших обязательство), не усвоивших соответствующей программы подготовки прибывшего пополнения, совершивших деяния, содержащие признаки преступлений, по которым ведется расследование, больных и других военнослужащих, которые в данное время по своему морально-психологическому состоянию не могут нести караульную службу.

В ночь, предшествующую заступлению в наряд, военнослужащие, назначенные в караул, не должны нести никакой службы или привлекаться к занятиям и работам. В день заступления в наряд в соответствии с распорядком дня личному составу караула должно быть предоставлено не менее 3 ч для подготовки к несению службы, а при заступлении в караул через сутки — не менее 4 ч, в том числе не менее 1 ч для отдыха (сна).

Подготовка к несению службы в карауле проводится в три этапа:

- первый этап — за 2—3 дня до заступления осуществляются подбор и распределение личного состава караула согласно таблице постам;
- второй этап — в день, предшествующий заступлению, в часы, указанные в распорядке дня, с личным составом караула проводится занятие по изучению положений Устава гарнизонной и караульной служб, особых обязанностей и вариантов действий часовых на постах, действий караульных в составе резервной (контрольно-охранной) группы, организации взаимодействия с дежурным подразделением, а также соответствующих инструкций и требований безопасности при обращении с оружием;
- третий этап — в день заступления в караул проводится практическое занятие с отработкой действий всех лиц караула на постах в различных условиях обстановки.

Караул имеет право применять оружие в случае нападения на охраняемые объекты, часовых, смену караульных (контрольно-охранную группу) или на караульное помещение, а также в других случаях, предусмотренных законодательством Российской Федерации и Уставом гарнизонной и караульной служб.

Часовой есть лицо неприкосновенное. Неприкосновенность часового заключается:

- в особой охране законодательством Российской Федерации его прав и личного достоинства;
- в подчинении его строго определенным лицам: начальнику караула, помощнику начальника караула и своему разводящему;
- в обязанности всех лиц беспрекословно выполнять требования часового, определяемые его службой;
- в предоставлении ему права применять оружие в случаях, указанных в Уставе гарнизонной и караульной служб.

Часового имеют право сменить или снять с поста только начальник караула, помощник начальника караула и разводящий, которому подчинен часовой.

Часовой обязан:

- бдительно охранять и стойко оборонять свой пост;
- нести службу бодро, ни на что не отвлекаться, не выпустить из рук оружия и никому не отдавать его, включая лиц, которым он подчинен;
- продвигаясь по указанному маршруту или находясь на наблюдательной вышке, внимательно осматривать подступы к посту, ограждение и докладывать по средствам связи о ходе несения службы в установленные табелем постам сроки;
- не оставлять поста, пока не будет сменен или снят, даже если его жизни угрожает опасность; самовольное оставление поста является преступлением против военной службы;
- иметь на посту оружие заряженным и всегда готовым к действию;
- не допускать к посту ближе расстояния, указанного в таблице постам и обозначенного на местности указателями запретной границы, никого кроме начальника караула, помощника начальника караула, своего разводящего и лиц, которых они сопровождают;
- знать маршруты и график движения транспортных средств караула, а также их опознавательные знаки и сигналы;
- знать маршруты выдвижения, опознавательные знаки (сигналы) резервной группы караула и дежурного подразделения, занимаемые ими рубежи и позиции вблизи поста;

- уметь применять находящиеся на посту средства пожаротушения;
- вызывать начальника караула при обнаружении неисправности в ограждении объекта (на посту) и нарушениях порядка вблизи своего поста или на соседнем посту;
- услышав лай караульной собаки, а также при срабатывании технических средств охраны немедленно сообщать в караульное помещение.

Часовой на посту должен иметь оружие с примкнутым штыком-ножом (штыком), при этом автомат со складывающимся прикладом — без штыка-ножа, штык-нож — в ножнах на поясном ремне: в ночное время — в положении изготовления для стрельбы стоя; в дневное время — в положении «на ремень» или в положении изготовления для стрельбы стоя.

На внутренних постах и на посту у Боевого Знамени автомат с деревянным прикладом должен находиться в положении «на ремень», автомат со складывающимся прикладом — в положении «на грудь», карабин — «к ноге» (сумка со снаряженным магазином (обоймами) должна быть застегнутой), пистолет — в застегнутой кобуре на поясном ремне.

Часовому запрещается спать, сидеть, прислоняться к чему-либо, писать, читать, петь, разговаривать, есть, пить, курить, оправлять естественные потребности или иным образом отвлекаться от исполнения своих обязанностей, принимать от кого бы то ни было и передавать кому бы то ни было какие-либо предметы, вызывать своими действиями срабатывание технических средств охраны, досылать без необходимости патрон в патронник.

Часовой обязан применять оружие без предупреждения в случае явного нападения на него или на охраняемый им объект, а также в случае непосредственной угрозы нападения (физического воздействия), когда промедление в применении оружия создает непосредственную опасность для жизни людей или может повлечь за собой иные тяжкие последствия. При этом применение оружия не должно причинить вред охраняемому объекту и третьим лицам.

Всех лиц, приближающихся к посту или к запретной границе поста, обозначенной на местности указателями, кроме начальника караула, помощника начальника караула, своего разводящего и лиц, сопровождаемых ими, часовой останавливает окриком «Стой, назад» или «Стой, обойти вправо (влево)».

При невыполнении этого требования и пересечении запретной границы поста часовой предупреждает нарушителя окриком

«Стой, стрелять буду» и задерживает его. О задержании нарушителя часовой сообщает в караульное помещение, следит за его поведением и, не ослабляя внимания, продолжает охранять порученный ему пост.

Если нарушитель после предупреждения «Стой, стрелять буду» продолжает движение, часовой досылает патрон в патронник и производит предупредительный выстрел вверх. При невыполнении нарушителем этого предупреждения или обращении его в бегство часовой применяет по нему оружие.

При необходимости вступить в рукопашную схватку для защиты себя или охраняемого объекта часовой должен смело действовать штыком-ножом (штыком) и прикладом.

Часовой на посту у Боевого Знамени исполняет свои обязанности, находясь в положении «вольно». При приветствии военнослужащими Боевого Знамени часовой принимает строевую стойку.

Если посту у Боевого Знамени угрожает опасность (пожар или другая чрезвычайная ситуация природного и техногенного характера), часовой сообщает об этом начальнику караула и выносит Боевое Знамя в безопасное место.

Воинская дисциплина. Воинская дисциплина есть строгое и точное соблюдение всеми военнослужащими порядка и правил, установленных законами Российской Федерации, общевойсковыми уставами Вооруженных Сил Российской Федерации и приказами командиров.

Воинская дисциплина основывается на осознании каждым военнослужащим воинского долга и личной ответственности за защиту Российской Федерации. Она строится на правовой основе, уважении чести и достоинства военнослужащих. Высокая воинская дисциплина — одно из основных качеств военного человека. Воинская дисциплина является одним из решающих условий боеспособности и боеготовности войск, важнейшим фактором, обеспечивающим победу на поле боя.

В своей знаменитой «Науке побеждать» А. В. Суворов приводит основные слагаемые победы в такой последовательности:

- первое — субординация (подчинение) — альфа и омега всего воинского единства;
- затем экзерциция (упражнение, развитие, закалка);
- далее дисциплина, слагающаяся из элементов подчинения и совместного обучения. Дисциплина дает победу. Победа рождает славу.

Беспрекословное выполнение приказа командира, вера в него — залог победы. В основе воинской дисциплины лежит прин-

цип единоначалия и повиновения, заключающегося в сознательном подчинении командирам, точном выполнении их приказов, распоряжений, команд. Обсуждение приказа недопустимо, а неповиновение приказу или его неисполнение является воинским преступлением. Требование беспрекословного повиновения является важнейшим, особенно в боевых условиях. Свидетельством тому является такой исторический пример.

В разгар сражения с турками генерал М. Д. Скобелев, успешно командовавший отрядом под Плевной, затем дивизией в сражении у Шипки-Шейново в русско-турецкой войне 1877—1878 гг., обратился к батальону, который он посылал в атаку: «Братцы, я посылаю вас на смерть. Видите позицию? Взять ее нельзя. Да я брать ее и не думаю. Но нужно, чтобы турки перебросили туда все свои силы, а я тем временем ударю им в центр. Вы дадите России победу. Смерть ваша будет честной, славной смертью!» Бодрым, могучим «Ура!» ответил батальон, посылаемый на смерть, и бросился в атаку.

Основным методом воспитания у военнослужащих дисциплинированности является убеждение. Однако это не исключает возможности применения мер принуждения к тем, кто недобросовестно относится к выполнению своего воинского долга. *Основной принцип обеспечения воинской дисциплины: ни один ее нарушитель не должен уйти от ответственности, но и ни один невиновный не должен быть наказан.*

Воинская дисциплина обязывает каждого военнослужащего:

- быть верным Военной присяге (обязательству), строго соблюдать Конституцию Российской Федерации, законы Российской Федерации и требования общевоинских уставов;
- выполнять свой воинский долг умело и мужественно, добросовестно изучать военное дело, беречь государственное и военное имущество;
- беспрекословно выполнять поставленные задачи в любых условиях, в том числе с риском для жизни, стойко переносить трудности военной службы;
- быть бдительным, строго хранить государственную тайну;
- поддерживать определенные общевоинскими уставами правила взаимоотношений между военнослужащими, крепить войсковое товарищество;
- оказывать уважение командирам и друг другу, соблюдать правила воинского приветствия и воинской вежливости;

- вести себя с достоинством в общественных местах, не допускать самому и удерживать других от недостойных поступков, содействовать защите чести и достоинства граждан;
- соблюдать нормы международного гуманитарного права в соответствии с Конституцией Российской Федерации.

Право командира отдавать приказ и обязанность подчиненного беспрекословно повиноваться являются основными принципами единоначалия. В случае открытого неповиновения или сопротивления подчиненного командир обязан для восстановления порядка и воинской дисциплины принять все установленные законами Российской Федерации и общевойсковыми уставами меры принуждения вплоть до задержания и привлечения нарушителя к предусмотренной законодательством Российской Федерации ответственности. При этом оружие может быть применено только в боевой обстановке, а в условиях мирного времени — в исключительных случаях, не терпящих отлагательства.

Поощрения являются важным средством воспитания военнослужащих и укрепления воинской дисциплины. Командир в пределах прав, определенных Дисциплинарным уставом, обязан поощрять подчиненных военнослужащих за особые личные заслуги, разумную инициативу, усердие и отличие по службе.

За мужество и отвагу, проявленные при выполнении воинского долга, за высокие показатели в боевой подготовке, отличное освоение новых образцов вооружения и военной техники командиры воинских частей имеют право ходатайствовать о представлении подчиненных им военнослужащих к награждению государственными наградами Российской Федерации и ведомственными знаками отличия. К солдатам, матросам, сержантам и старшинам применяются следующие поощрения:

- а) снятие ранее примененного дисциплинарного взыскания;
- б) объявление благодарности;
- в) сообщение по месту жительства родителей военнослужащего или лиц, на воспитании которых он находился, либо по месту прежней работы (учебы) военнослужащего об образцовом выполнении им воинского долга и о полученных поощрениях;
- г) награждение грамотой, ценным подарком или деньгами;
- д) награждение личной фотографией военнослужащего, снятого при развернутом Боевом Знамени воинской части;
- е) присвоение воинского звания ефрейтора (старшего матроса);

ж) досрочное присвоение сержантам (старшинам) очередного воинского звания, но не выше воинского звания, предусмотренного штатом для занимаемой воинской должности;

з) присвоение сержантам (старшинам) очередного воинского звания на одну ступень выше воинского звания, предусмотренного штатом для занимаемой воинской должности, до старшего сержанта (главного старшины) включительно;

и) награждение нагрудным знаком отличника;

к) занесение в Книгу почета воинской части (корабля) фамилий отличившихся солдат, матросов, сержантов и старшин.

За дисциплинарный проступок, т.е. противоправное, виновное действие, выражающееся в нарушении воинской дисциплины, который в соответствии с законодательством Российской Федерации не влечет за собой уголовной или административной ответственности, военнослужащие привлекаются к дисциплинарной ответственности (см. подразд. 8.5).

9.2. ВОЕННАЯ СЛУЖБА ПО КОНТРАКТУ

Контракт о прохождении военной службы — письменный документ, который опосредует специфическую деятельность граждан Российской Федерации в сфере обороны и безопасности государства и в котором закреплены добровольность поступления на военную службу, срок, в течение которого гражданин обязуется проходить военную службу, и условия контракта.

В Сухопутных войсках военнослужащими, проходящими службу по контракту, комплектуются должности командиров мотострелковых отделений, боевых машин, танков, зенитных установок, мастеров по ремонту бронетанковой техники и радиолокационных станций, механиков-водителей боевых машин пехоты, танков, механиков ракетных войск и артиллерии, наводчиков артиллерийских орудий, старших операторов ЭВМ и др.

На службу по контракту в Военно-Воздушные Силы принимаются граждане на должности авиационных механиков, дешифровщиков, диспетчеров, заправщиков, кодировщиков, компрессорщиков, лаборантов горюче-смазочных материалов, метеонаблюдателей, начальников маяков, операторов, планшетистов, радистов-кодировщиков, укладчиков парашютов и др.

В Военно-Морском Флоте по контракту могут комплектоваться воинские должности боцманов, водолазов, гидроакустиков, машинистов-турбинистов подводных лодок, операторов противолодоч-

ного оружия, операторов главных энергетических установок подводных лодок, рулевых, старших торпедистов, электриков и др.

Воинские должности, которые могут замещаться военнослужащими женского пола, определяются руководителями федеральных органов исполнительной власти, в которых предусмотрена военная служба.

Порядок медицинского освидетельствования, поступления граждан и военнослужащих на военную службу по контракту, вопросы прохождения военной службы по контракту определяются и регламентируются нормативно-правовыми актами.

Контракт о прохождении военной службы заключается гражданином с Министерством обороны Российской Федерации или федеральным органом исполнительной власти, в котором федеральным законом предусмотрена военная служба, письменно по типово-й форме и в установленном порядке. Различают следующие разновидности контрактов: первый и новый, долгосрочный и краткосрочный.

Первый контракт заключается с гражданином, ранее не проходившим в Российской Федерации военную службу по контракту. Первый контракт о прохождении военной службы вправе заключать граждане в возрасте от 18 до 40 лет.

Новый контракт может быть заключен с гражданином, ранее проходившим или проходящим военную службу по контракту.

Военная служба может проходить по *краткосрочному контракту*.

Такой контракт заключается с гражданином для исполнения им специальных обязанностей военнослужащих в период ликвидации последствий стихийных бедствий, выполнения мероприятий чрезвычайного положения, восстановления конституционного порядка и иных чрезвычайных ситуаций, а также для службы в воинских частях, выделенных для участия в деятельности по поддержанию или восстановлению международного мира и безопасности.

Краткосрочный контракт также может быть как первым, так и новым.

Военнослужащий, проходящий военную службу по призыву, может заключить первый контракт на меньший чем 3 года срок при условии, что общая продолжительность его военной службы по призыву и по первому контракту составит не менее 3 лет.

С гражданином, пребывающим в запасе и изъявившим желание поступить на военную службу по контракту для выполнения обязанностей в период чрезвычайных ситуаций, контракт может быть заключен на срок от 6 мес до 1 года.

В контракте закрепляются добровольность поступления на военную службу, срок, в течение которого гражданин (военнослужащий) обязуется проходить военную службу, а также условия контракта. Условия контракта о прохождении военной службы включают в себя:

- обязанность военнослужащего проходить военную службу в течение установленного контрактом срока, добросовестно исполнять все общие, должностные и специальные обязанности военнослужащих;
- обязанность гражданина возместить средства федерального бюджета, затраченные на его военную или специальную подготовку, а также размер подлежащих возмещению средств;
- право военнослужащего на соблюдение его прав и прав членов его семьи, определяющими статус военнослужащих и порядок прохождения военной службы, включая получение льгот, гарантий и компенсаций.

Срок контракта исчисляется с календарной даты вступления его в силу.

Контракт не может быть заключен с гражданином, в том числе военнослужащим, в отношении которого вынесен обвинительный приговор, ведется дознание либо предварительное следствие, либо уголовное дело, а также с гражданином, имеющим непогашенную судимость или отбывавшим наказание в виде лишения свободы.

Военнослужащий, проходящий военную службу по призыву и изъявивший желание поступить на военную службу по контракту, подает рапорт по команде. Командир воинской части рассматривает рапорт и принимает по нему решение в установленные сроки. Военнослужащий, проходящий военную службу по контракту и изъявивший желание продлить его, подает рапорт по команде не менее чем за 3 мес до истечения срока действующего контракта.

Гражданин, не находящийся на действительной военной службе, но желающий проходить военную службу по контракту подает в военный комиссариат заявление. Он становится кандидатом, поступающим на военную службу по контракту. После рассмотрения заявления, если нет оснований для его возвращения заявителю, военный комиссариат оформляет на кандидата личное дело и другие необходимые документы.

Граждане, поступающие на военную службу по контракту, должны соответствовать медицинским требованиям военной службы к конкретным военно-учетным специальностям. На военную службу по контракту принимаются граждане, признанные

годными к военной службе или годными к военной службе с незначительными ограничениями.

Дополнительно кандидаты проходят профессиональный психологический отбор на соответствие требованиям военно-учетных специальностей и воинских должностей. При проведении профессиональных психологических испытаний оцениваются уровень интеллектуального развития, психологическая готовность к прохождению военной службы, быстрота мышления, коммуникабельность и иные профессионально важные для военной службы качества кандидатов.

По результатам профессионального психологического отбора выносится заключение о профессиональной пригодности гражданина к военной службе по контракту на конкретных воинских должностях. Это заключение выбирается из списка:

- рекомендуется в первую очередь — 1-я категория;
- рекомендуется — 2-я категория;
- рекомендуется условно — 3-я категория;
- не рекомендуется — 4-я категория.

На военную службу по контракту не может быть принят гражданин, отнесенный по результатам профессионального психологического отбора к 4-й категории профессиональной пригодности.

Для прохождения службы на должностях солдат, матросов, сержантов и старшин требуется образование не ниже среднего (полного) общего или начального (среднего) профессионального. Для военнослужащих запаса учитывается стаж военной службы, опыт работы, классная квалификация и результаты выполнения нормативов по боевой подготовке. Кандидат, признанный комиссией военного комиссариата соответствующим требованиям, установленным для лиц, поступающих на военную службу по контракту, получает соответствующее предписание и направляется в воинскую часть для заключения контракта.

Прохождение военной службы по контракту имеет много общего с прохождением службы по призыву, но имеются существенные различия. Различия, в основном, касаются вопросов размещения военнослужащих в частях, размещения их семей, социального обеспечения, предоставления дополнительных прав и льгот. Так, например, военнослужащие, проходящие военную службу по контракту:

- имеют право на изменение места военной службы, в том числе на перевод в другую местность, по состоянию своего здоровья и здоровья членов их семей;

- время прохождения военной службы по контракту засчитывается в общий трудовой стаж, включается в стаж государственного служащего и стаж работы по специальности из расчета один день военной службы за один день работы;
- ежегодно этой категории военнослужащих предоставляется основной отпуск, продолжительность которого зависит от общей продолжительности военной службы;
- военнослужащие, проходящие военную службу по контракту, и члены их семей обеспечиваются санаторно-курортным лечением и организованным отдыхом в санаториях, домах отдыха, пансионатах, на туристических базах Министерства обороны Российской Федерации, при этом военнослужащие оплачивают 25 %, а члены их семей — 50 % стоимости путевки и др.

9.3. АЛЬТЕРНАТИВНАЯ ГРАЖДАНСКАЯ СЛУЖБА

Альтернативная гражданская служба (АГС) — особый вид трудовой деятельности в интересах общества и государства, осуществляемой гражданами взамен военной службы по призыву. Право граждан Российской Федерации на АГС закреплено в Конституции Российской Федерации и в Федеральном законе «Об альтернативной гражданской службе». Право основано на общепризнанных принципах и нормах международного права и является неотъемлемым правом каждого гражданина.

Альтернативную гражданскую службу выбирают граждане, которые в силу различных убеждений считают недопустимой для себя службу в армии, ношение формы, принесение присяги, взаимодействие с оружием. Верующие могут отказаться от службы в армии, обосновав это своим вероисповеданием, другие граждане вправе заявлять не о вере, а об убеждениях, несовместимых с военной службой.

Под убеждением; вступающим в противоречие с военной службой, понимается твердое мнение человека об этой службе, приведшее его к решению о невозможности ее прохождения. Убеждения могут быть миротворческие, философские, морально-этические, политические, правовые либо иметь комплексное содержание. Кроме того, правом на АГС обладают представители малочисленных коренных народов при условии занятия традиционными промыслами.

По статистическим данным всего за период с 2004 г. по июль 2010 г. гражданами было подано 5 027 заявлений о замене военной службы по призыву АГС, в отношении 4 021 (80 %) граждан вынесены заключения о замене военной службы по призыву АГС. На АГС направлено 2 067 граждан, из них 1 099 граждан уволены с АГС по истечении срока службы. На июль 2010 г. в организациях, подведомственных федеральным органам исполнительной власти и исполнительным органам власти субъектов Российской Федерации, проходили альтернативную гражданскую службу 968 граждан.

На АГС направляются граждане мужского пола в возрасте от 18 до 27 лет, которые не пребывают в запасе, и имеют право на замену военной службы по призыву альтернативной гражданской службой. Эти лица должны лично подать заявление в военный комиссариат о желании заменить военную службу по призыву альтернативной гражданской службой и получить положительное решение призывной комиссии.

В заявлении о замене военной службы по призыву альтернативной гражданской службой гражданин указывает причины и обстоятельства, побудившие его ходатайствовать об этом. Гражданин, в отношении которого призывной комиссией вынесено заключение о замене военной службы по призыву АГС, в сроки, определенные военным комиссариатом, проходит медицинское освидетельствование и является на заседание призывной комиссии для решения вопроса о направлении его на АГС. Граждане, которые имеют основания для освобождения от призыва на военную службу, не подлежат призыву на военную службу. Граждане, которые имеют основания для предоставления отсрочки от призыва на военную службу, на АГС не направляются.

Граждане направляются на АГС, как правило, по экстерриториальному принципу, однако допускаются случаи, когда прохождение АГС производится по месту постоянного проживания. При прохождении службы в другой местности альтернативно-служащему бесплатно предоставляется общежитие. При выборе места службы учитываются образование, специальность, опыт работы, медицинские противопоказания, семейное положение служащего, а также потребность предприятий и организаций в трудовых ресурсах.

Место прохождения АГС определяет Федеральная служба по труду и занятости, руководствуясь ежегодно утверждаемыми перечнями профессий, должностей и организаций. В перечень включаются только государственные организации федеральной или ре-

гиональной подчиненности. Граждане, относящиеся к коренным малочисленным народам, направляются для прохождения АГС в организации традиционных отраслей хозяйствования и традиционных промыслов.

В настоящее время альтернативно-служащие работают санитарями в больницах и домах престарелых, строителями, рабочими на заводах, лесниками, библиотекарями, архивистами, рабочими в цирках и театрах, разносят почту, дежурят на метеостанциях.

Срок АГС в 1,75 раза превышает срок военной службы по призыву. Сегодня он составляет 21 мес (включая два отпуска), а для проходящих ее на гражданских должностях в организациях военной сферы (строительные управления Спецстроя, заводы) — 18 мес также с двумя отпусками.

Началом АГС гражданина считается день его убытия к месту прохождения альтернативной гражданской службы, указанный в предписании военного комиссариата, а окончанием — день прекращения работодателем срочного трудового договора с гражданином при его увольнении с АГС. В срок АГС не засчитываются:

- отсутствие на рабочем месте без уважительных причин более 4 ч подряд в течение рабочего дня;
- время нахождения в дополнительных отпусках, предоставляемых работодателем гражданам, обучающимся в образовательных учреждениях;
- время отбывания наказания в виде ареста;
- появление на работе в состоянии опьянения.

Работодатель, к которому гражданин прибыл из военного комиссариата для прохождения АГС, обязан заключить с ним срочный трудовой договор на период прохождения альтернативной гражданской службы в этой организации. В трехдневный срок он обязан уведомить об этом военный комиссариат, который направил гражданина на АГС, а также федеральный орган исполнительной власти или орган исполнительной власти субъекта Российской Федерации, которому подведомственна организация.

Альтернативная гражданская служба представляет собой обычную трудовую деятельность в соответствии с Трудовым кодексом Российской Федерации, но с некоторыми особенностями. В частности, служащий на АГС не вправе по собственной инициативе расторгнуть трудовой договор, участвовать в забастовках, подрабатывать по совместительству в других организациях, наряду с этим гражданин, в отличие от солдата, имеет право на образование по заочной или вечерней форме.

Гражданину, проходящему АГС, предоставляются отпуска в порядке, установленном Трудовым кодексом Российской Федерации. Продолжительность ежегодного оплачиваемого отпуска и отпуска без сохранения заработной платы увеличивается на число календарных дней, необходимых для проезда к месту использования отпуска и обратно. Им предоставляются льготы, гарантии и компенсации, связанные с особым характером их трудовой деятельности, а также гарантируется право на охрану здоровья и медицинскую помощь.

Граждане, проходящие АГС, имеют право на бесплатный проезд:

- к месту прохождения альтернативной гражданской службы;
- в связи с переводом на новое место альтернативной гражданской службы;
- к месту жительства при использовании ежегодного оплачиваемого отпуска и обратно (один раз в год);
- к месту жительства при увольнении с альтернативной гражданской службы.

Альтернативно-служащие несут дисциплинарную, административную, материальную, гражданско-правовую и уголовную ответственность в соответствии с законодательством Российской Федерации с учетом особенностей, связанных с прохождением АГС.

КОНТРОЛЬНЫЕ ВОПРОСЫ

1. Какие виды воинских уставов действуют в Вооруженных Силах Российской Федерации?
2. Какие уставы относятся к общевойсковым?
3. Что регламентирует Устав внутренней службы?
4. Что регламентирует Устав караульной службы?
5. Как организуется боевая подготовка военнослужащих?
6. Назовите обязанности часового на посту.
7. Что понимается под термином «воинская дисциплина»?
8. Выполнение каких обязанностей требует воинская дисциплина?
9. Какие виды поощрений военнослужащих по призыву применяются в Вооруженных Силах Российской Федерации?
10. Какие виды наказаний влечет за собой нарушение воинской дисциплины?
11. Что представляет собой военная служба по контракту?
12. Какие виды контрактов на прохождение военной службы предусмотрены законодательством Российской Федерации?

13. Как поступить на военную службу по контракту?
14. Какие льготы имеет военнослужащий по контракту?
15. Что представляет собой альтернативная гражданская служба?
16. Кто имеет право проходить альтернативную гражданскую службу?
17. Назовите особенности прохождения альтернативной гражданской службы.

III

РАЗДЕЛ

ПОДГОТОВКА УЧАЩЕЙСЯ МОЛОДЕЖИ К СЛУЖБЕ В ВООРУЖЕННЫХ СИЛАХ РОССИЙСКОЙ ФЕДЕРАЦИИ

Глава 10. Государственные и воинские символы, традиции и ритуалы Вооруженных Сил

Глава 11. Основные направления подготовки учащейся молодежи к службе в Вооруженных Силах Российской Федерации

Глава 12. Психологическая подготовка молодежи к межличностным взаимоотношениям в воинском коллективе

ГОСУДАРСТВЕННЫЕ И ВОИНСКИЕ СИМВОЛЫ, ТРАДИЦИИ И РИТУАЛЫ ВООРУЖЕННЫХ СИЛ

10.1. ГОСУДАРСТВЕННЫЕ И ВОИНСКИЕ СИМВОЛЫ РОССИИ

Для создания зрительного и музыкального образов чего-либо (государств и их структур, предприятий и организаций, каких-либо понятий в различных науках и т. п. используются условные знаки — символы, например: голубь — символ мира, % — символическое обозначение в математике процента, воинская награда — медаль «За отвагу» — символ мужества и др.).

Флаговая группа символов включает в себя стяги, флаги, знамена и штандарты.

Стяг — предшественник флагов и знамен. Понятие «стяг» пришло к нам от древнерусского воинства. Первоначально стяг представлял собой шест с укрепленным на нем пучком травы или конских волос. В дальнейшем их место занял длинный лоскут ткани треугольной формы или как соединенные по основанию два треугольника. В бою стяг находился на самом видном месте и определял местоположение князя или воеводы.

Флаг — прикрепленное к древку или шнуру полотнище установленной формы (обычно прямоугольной или треугольной), цвета и размеров с нанесенными на нем символическими изображениями и надписями. Флаги изготавливаются обычно из легких тканей, имеют информационное или сигнальное назначение и, как правило, вывешиваются или выставляются на флагштоках вне помещений. Флаги являются символами государств и их вооруженных сил, отдельных организаций (ООН, спорткомитет и др.), объектов или проводимых мероприятий (например, олимпийские игры).

Знамя — разновидность флага, изготавливается из тяжелых тканей с более сложным композиционным оформлением. Знамя происходит от слова знамение, примета, знак того, кому принадлежит его символ. В вооруженных силах всех стран символом воинской части является боевое знамя, на флоте символом корабля и его экипажа принят военно-морской флаг. В России в XVI в. на воинских знаменах вышивали лики Иисуса Христа и Богородицы, а также святого Георгия Победоносца.

Штандарт — флаг в виде квадрата с символическим изображением или надписью. Применяется как символ структурной единицы Вооруженных Сил или должностного лица (например, на Параде Победы в 1945 г. войска проходили по Красной площади под штандартами фронтов, в Вооруженных Силах Российской Федерации у начальника Генерального штаба имеется свой штандарт).

Герб, как символ, представляет собой некую эмблему, значок «узнавания» отдельного лица (фамильный герб, рыцарский герб), социальной группы (дворяне и др.), поселений (герб города), правительственных династий (монархический герб), государства. Гербы произошли от символов, нанесенных на плащах, щитах и шлемах рыцаря, чтобы окружающие могли узнать его даже при опущенном забрале шлема. Изучением гербов в России занимается наука — геральдика, а составлением государственных гербов и гербов Вооруженных Сил Российской Федерации — Геральдический совет при Президенте Российской Федерации.

Государственные, президентские и монаршие гербы составляются в соответствии с общепринятыми мировыми нормами и правилами геральдики с учетом национальных традиций. Герб обязательно выполняется в форме щита, окрас щита и нанесенная на нем система символов должна иметь определенную геральдическую цветовую гамму.

Исторически принято знаки высшей власти именовать регалиями. В России императорскими регалиями были корона, скипетр, держава, государственные меч, знамя, щит и печать.

В качестве музыкальных символов используются гимн, торжественный марш, фрагмент классического музыкального произведения и песня.

К символам Российской Федерации относятся Государственные флаг, герб и гимн — триада государственных символов. Они утверждены федеральными конституционными законами.

Государственный флаг. Государственный флаг — один из отличительных общенациональных символов государства, его незави-

Рис. 10.1. Государственный флаг Российской Федерации

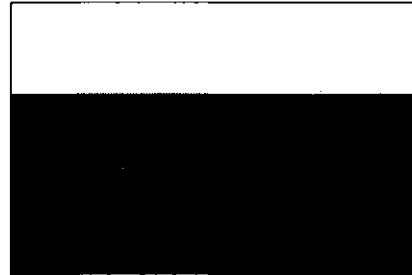

симости, самостоятельности и суверенитета. Этот флаг развевается над резиденцией верховной власти государства. В России он установлен в Кремле на здании, в котором находится кабинет Президента Российской Федерации.

В федеральном конституционном законе, утвердившем описание Государственного флага, сказано: «Государственный флаг Российской Федерации представляет собой прямоугольное полотнище из трех равновеликих горизонтальных полос: верхней — белого, средней — синего и нижней — красного цвета. Отношение ширины флага к его длине 2:3» (рис. 10.1).

Цвета полос Государственного флага символизируют следующее (в неофициальной трактовке):

- белый — мир, чистоту, правду, благородство, совершенство, невинность;
- синий — небо, постоянство, целомудрие, духовность, веру;
- красный — отвагу, героизм, самопожертвование, силу и кровь, пролитую за Отечество.

Государственный герб. Государственный герб Российской Федерации был принят в 1993 г. Он заменил герб РСФСР. В современном гербе содержатся основные исторические элементы герба Российской Империи.

Закон «О государственном гербе Российской Федерации» дает его описание: «Государственный герб Российской Федерации представляет собой четырехугольный, с закругленными нижними углами, заостренный в оконечности красный геральдический щит с золотым двуглавым орлом, поднявшим вверх распущенные крылья (рис. 10.2). Орел увенчан двумя малыми коронами и — над ними — одной большой короной, соединенной лентой. В правой лапе орла — скипетр, в левой — держава. На груди орла в красном щите — серебряный всадник в синем плаще на серебряном коне,



Рис. 10.2. Государственный герб Российской Федерации

поражающий серебряным копьём черного опрокинутого навзничь и поперанного конем дракона».

Державный двуглавый орел России — символ ее государственности, символ тысячелетней истории наших древних корней. Он символизирует нераздельность европейской и азиатской России, объединение и единство земель российских как на Западе, так и на Востоке.

Скипетр — в древности символ ударного оружия, которым правитель мог наводить порядок.

Держава — символ отстаивания государственных интересов.

Сегодня скипетр и держава олицетворяют государственную власть и единое государство.

Три соединенные лентой исторические короны (две малые и одна большая над ними) трактуются как субъекты федерации — суверенные части государства, объединенные общим суверенитетом России. Существует мнение, что на момент утверждения герба две малые короны символизировали духовную и светскую власти над русским народом, а третий венец — власть и покровительство Бога над Россией.

Всадник на коне, поражающий копьём дракона, — символ борьбы добра со злом, общей готовности народов России защищать ее свободу и независимость (не следует принимать этого всадника за святого Георгия Победоносца, так как в официальных документах, датированных до 1730 г., указывалось его название — государь).

Государственный гимн. В Федеральном конституционном законе «О Государственном гимне Российской Федерации» говорится, что Государственный гимн призван укреплять национальное и государственное самосознание, спланивать и вдохновлять нацию. Законом предусмотрено, что выслушивать гимн государства следует стоя, мужчинам — без головных уборов, для военнослужащих — по стойке «смирно». Если во время исполнения гимна поднимается Государственный флаг Российской Федерации, следует повернуться к нему лицом.

На протяжении многовековой истории России в качестве гимна использовались разные музыкальные произведения (хоровые песнопения или без слов).

В законе указывается, что Государственный гимн Российской Федерации может исполняться в оркестровом, хоровом, оркестрово-хоровом либо ином вокальном и инструментальном варианте. При этом могут использоваться средства звуко- и видеозаписи, а также средства теле- и радиотрансляции.

Вооруженные Силы Российской Федерации имеют свои символы, которые, с одной стороны, подчеркивают характерные, отличительные особенности армии, авиации, флота и других структур Вооруженных Сил российского государства, а с другой стороны, направлены на рост патриотического сознания, укрепление морального и боевого духа военнослужащих (рис. 10.3). Воинские символы России — неотъемлемые атрибуты Вооруженных Сил — развивались и совершенствовались на протяжении всей истории нашего Отечества.

Различают символы персональные (военнослужащих) и символы воинских структурных единиц (войск, воинских частей, кораблей, органов управления, военно-образовательных учреждений и др.).

К первой группе символов относятся военная форма одежды и символы воинского мужества, доблести и славы — награды (государственные и ведомственные), ко второй — символы различия и символы коллективной воинской чести, доблести и славы.

Уже в глубокой древности появилась необходимость издали отличать свои войска от неприятельских, что привело к появлению одноцветной одинаковой формы одежды (униформы) и отличительных знаков. Для военнослужащих регулярных армий стали устанавливаться военная форма одежды и знаки различия.

Понятие «военная форма одежды» включает в себя общее название всех предметов обмундирования, снаряжения и знаков различия в Вооруженных Силах любого государства. Военная фор-



Рис. 10.3. Символы Вооруженных Сил:

1 — Знамя Победы; 2 — эмблема Вооруженных Сил Российской Федерации; 3 — штандарт Министра обороны Российской Федерации

ма позволяет определять принадлежность военнослужащих к роду и виду вооруженных сил, отличает их от социальных групп внутри страны (гражданское население, служащие органов правопорядка и др.) и военнослужащих армий других государств.

К знакам различия относятся погоны, нагрудные и нарукавные знаки, знаки на головных уборах, погонах и петлицах, канты, лампасы, эмблемы (рис. 10.4 и 10.5).

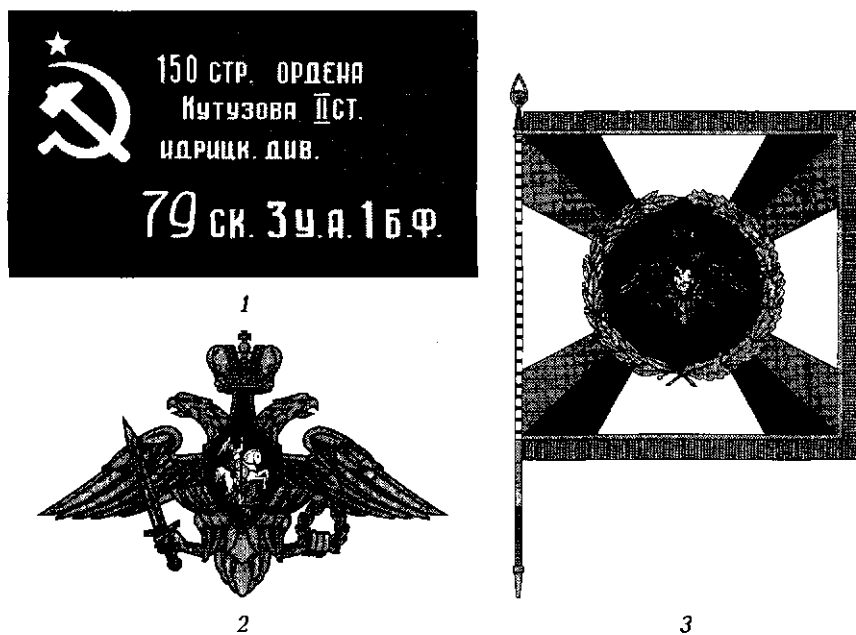
Военная форма одежды и знаки различия по воинским званиям военнослужащих утверждаются Президентом Российской Федерации. Знаки различия по видам Вооруженных Сил Российской Федерации, родам войск и службам, а также правила ношения военной формы одежды и знаков различия определяются Министром обороны Российской Федерации.

Военная форма одежды военнослужащих подразделяется на парадную, повседневную и полевую, а каждая из этих форм, кроме того, подразделяется на летнюю и зимнюю. При выполнении

военнослужащими специфических задач предусматривается ношение специальной (летно-технической, утепленной, рабочей и др.) одежды. Форма одежды объявляется ежедневно или на период конкретных мероприятий командирами (начальниками) воинских частей (кораблей).

Военнослужащие носят различные виды военной формы одежды в следующих случаях:

- парадную — при принятии Военной присяги; вручении воинской части Боевого Знамени; подъеме Военно-морского флага на корабле, вступающем в строй; спуске корабля на воду; назначении в состав почетного караула; в дни годовых праздников воинской части; при получении государственных наград; при несении службы часовыми по охране Боевого Знамени;
- полевую — на учениях, маневрах, боевых дежурствах и на занятиях в учебных центрах;
- повседневную — во всех остальных случаях.

Эмблемы появились в Русской армии в 1700 г. и назывались гербами. Эмблемы носили на головных уборах, пуговицах, патронных сумках и поясных ремнях. Как правило, варьировалось четыре символа (двуглавый орел, грамота, щит, андреевская звезда) с дополнительными изображениями скрещенных пушек, топоров, якоря и других элементов.



Рис. 10.4. Нарукавные знаки различия по принадлежности к Вооруженным Силам Российской Федерации:

1 — Вооруженные Силы (кроме ВМФ); 2 — Вооруженные Силы (ВМФ)



Рис. 10.5. Эмблемы видов, родов войск и служб Вооруженных Сил Российской Федерации:

1 — Ракетные войска стратегического назначения; 2 — Сухопутные войска; 3 — Войска ПВО; 4 — Военно-Воздушные Силы; 5 — Воздушно-десантные войска; 6 — Космические войска; 7 — мотострелковые войска; 8 — танковые войска; 9 — ракетные войска и артиллерия; 10 — инженерные войска

История погон в российских Вооруженных Силах насчитывает почти два с половиной столетия. В 1763 г. погоны были введены сначала на одно левое плечо, а с 1802 г. уже на оба плеча. Наряду с погонами в Русской армии были и эполеты — специальные знаки различия преимущественно для офицеров, генералов и адмиралов. Впоследствии эполеты стали принадлежностью только парадной воинской формы. Погоны в Русской армии являлись символом чести, мужества и достоинства офицера, поэтому ритуал лишения офицерского звания выражался в срывании погон с плеч того, кто своим поведением обесчестил их.

В Русской армии погоны носились вплоть до 1917 г. С приходом к власти большевиков, погоны, как и воинские звания, были отменены. Солдатская масса весьма негативно относилась к большинству офицерского корпуса, называя офицеров презрительно «золотопогонниками», поэтому безоговорочно приветствовала эти демократические шаги революционного правительства.

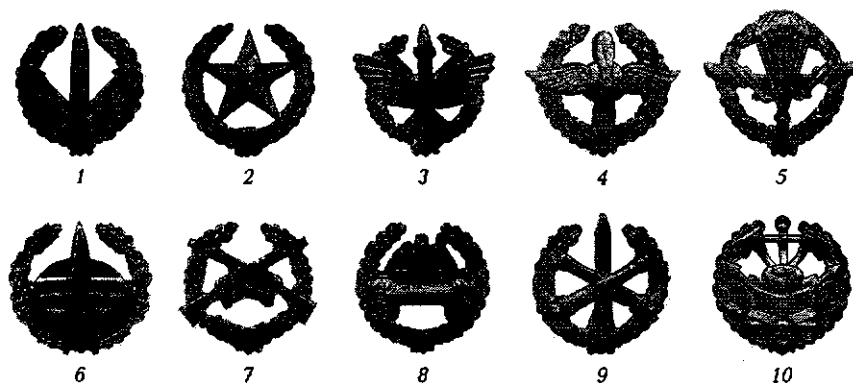
В связи с проводимыми широкомасштабными мероприятиями по усовершенствованию воинских званий, укреплению единоначалия, поднятия авторитета военачальников, повышения ответственности офицерского корпуса, а также в целях укрепления дисциплины в армии и на флоте в январе 1943 г. в Вооруженных Силах Советского Союза были восстановлены погоны.

Погоны показывают персональные воинские звания военнослужащих, а также их принадлежность к виду вооруженных сил, роду войск, службе. В Вооруженных Силах Российской Федерации утверждены следующие расцветки и типы погон (рис. 10.6).

На протяжении веков во всех странах наиболее почитаемыми подвигами являлись подвиги воинов на поле брани. Воинов-победителей чествовали как национальных героев, в их честь славали оды, гимны, а самих одаривали подарками, которые назывались наградами.

Награждение воинов за подвиги, мужество, отвагу берет начало с Древнего Рима. Тогда отличившимся воинам давали перстни, пояса, ожерелья, запястья, жаловали земли, деньги, рыцарские звания.

На Руси воинов, отличившихся в сражениях, награждали гривнами, доспехами, ценными подарками. В XV в. за участие в военных кампаниях или особо важных отдельных сражениях все воины стали награждаться специально отчеканенными медалями.

Награждение военных людей специально изготовленными орденами и медалями на Руси стало осуществляться со времен Петра I.

Особое место среди наград в Советской Армии и на Флоте занимали нагрудные знаки воинской доблести и отличия.

В предвоенные годы в СССР для гражданской молодежи был введен ряд значков, имеющих оборонную направленность, таких как «Ворошиловский стрелок», «За стрельбу», «За активную оборонную работу» и др. Для военнослужащих тогда же были учреждены нагрудные знаки участников боевых действий, например «Участник Хасанских боев».

В годы Великой Отечественной войны рядовой и старшинский состав награждался знаками отличия: «Снайпер», «Отличный пулеметчик», «Отличный минометчик», «Отличный пекарь» и др.

Особое воспитательное значение имел учрежденный в 1942 г. знак «Гвардия» для военнослужащих гвардейских частей.

В послевоенное время в Вооруженных Силах СССР также широко использовались в качестве поощрения за успехи в службе нагрудные знаки отличия: «Отличник Советской Армии», «Отличник Военно-Морского Флота», «Отличник ВВС», «За разминирование», «Парашютист-отличник», «За боевое траление», «Воин-спортсмен» и т. д.

В наше время, так же, как и в предыдущие годы, важнейшим символом особых заслуг перед государством, в частности, за воинские отличия в боях и за отличную службу в мирные дни, является награда.

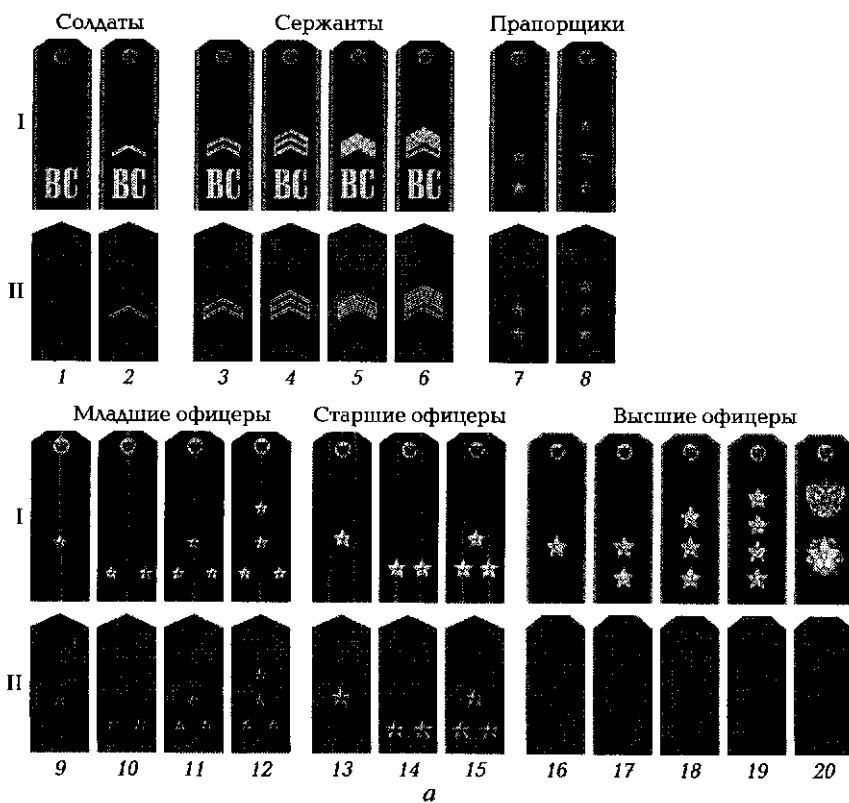

a

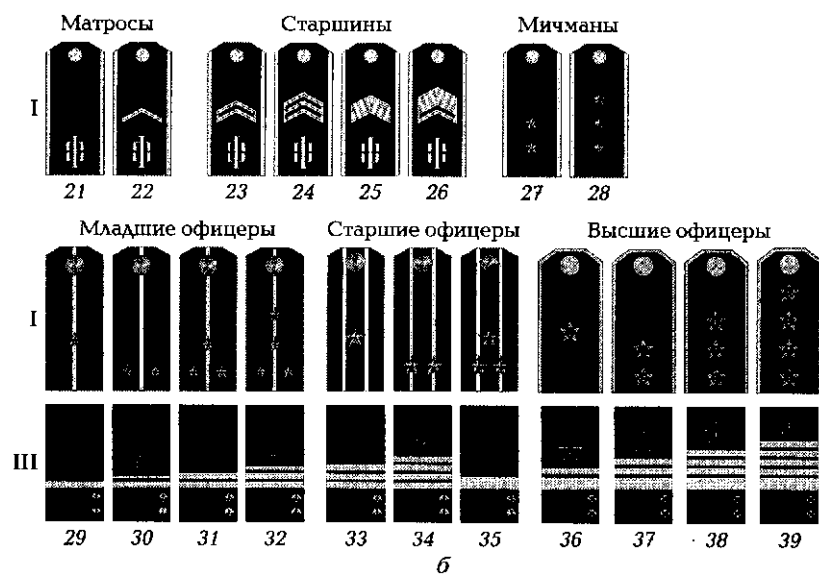

б

Рис. 10.6. Расцветка и типы погон (I — повседневная форма, II — полевая форма) и наруканных знаков (III):

а — Сухопутные войска; б — Военно-Морской Флот; 1 — рядовой; 2 — ефрейтор; 3 — младший сержант; 4 — сержант; 5 — старший сержант; 6 — старшина; 7 — прапорщик; 8 — старший прапорщик; 9 — младший лейтенант; 10 — лейтенант; 11 — старший лейтенант; 12 — капитан; 13 — майор; 14 — подполковник; 15 — полковник; 16 — генерал-майор; 17 — генерал-лейтенант; 18 — генерал-полковник; 19 — генерал армии; 20 — маршал Российской Федерации; 21 — матрос; 22 — старший матрос; 23 — старшина 2-й статьи; 24 — старшина 1-й статьи; 25 — главный старшина; 26 — главный корабельный старшина; 27 — мичман; 28 — старший мичман; 29 — младший лейтенант; 30 — лейтенант; 31 — старший лейтенант; 32 — капитан-лейтенант; 33 — капитан 3-го ранга; 34 — капитан 2-го ранга; 35 — капитан 1-го ранга; 36 — контр-адмирал; 37 — вице-адмирал; 38 — адмирал; 39 — адмирал флота

В нашей стране награды вручаются как персонально, отдельным лицам, так и коллективам, в том числе воинским частям и соединениям. Персональная награда является не только оценкой заслуг конкретного военнослужащего, но и важной формой его материального и морального поощрения.

Государственными наградами являются:

- звание Героя Российской Федерации;
- ордена Российской Федерации;
- медали Российской Федерации;
- знаки отличия Российской Федерации;
- почетные звания Российской Федерации.

Учреждает государственные награды и награждает ими Президент Российской Федерации. По поручению Президента Российской Федерации и от его имени государственные награды могут вручать военачальники — от командиров дивизий и им равных.

Список государственных наград России следующий.

Особые звания и знаки особого отличия. Медаль «Золотая Звезда» Героя Российской Федерации (рис. 10.7) является знаком особого отличия. Этой медалью награждаются лица за выдающиеся заслуги перед государством и народом, связанные с совершением героического подвига и за личное мужество на государственной службе.

Ордена. Орден — знак отличия, почетная государственная награда за особые, в том числе воинские, заслуги:

1. *Орден Святого апостола Андрея Первозванного* (рис. 10.8, а) является высшей государственной наградой Российской Федерации. Этим орденом награждаются выдающиеся государственные и общественные деятели и другие граждане Российской Федера-



Рис. 10.7. Медаль «Золотая Звезда» Героя Российской Федерации

ции за исключительные заслуги, способствующие процветанию, величию и славе России.

Военнослужащим за отличия в боевых действиях вручается медаль с изображением мечей.

2. *Орден Святого Георгия* (рис. 10.8, б) — высшая воинская награда Российской Федерации, восстановлена после упразднения в 1917 г. Орденом награждаются старшие и высшие офицеры:

- за проведение боевых операций по защите Отечества при нападении внешнего противника, завершившихся полным разгромом врага, ставших образцом военного искусства;
- подвиги, которые служат примером доблести и отваги для всех поколений защитников Отечества.

Орден имеет четыре степени (с I по IV, первая — наивысшая), присуждаемые последовательно.

3. *Орден «За заслуги перед Отечеством»* (рис. 10.8, в) — общегосударственная награда, присуждаемая за выдающиеся заслуги перед государством, трудовые достижения и за значительный вклад в дело защиты Отечества. Имеет четыре степени (с I по IV, первая — наивысшая), присуждаемые последовательно. Военнослужащим за отличия в боевых действиях вручается медаль с изображением мечей.

4. *Орден Суворова* (рис. 10.8, г) — военная награда для награждения командующих объединениями, их заместителей, начальников оперативных управлений, оперативных отделов, начальников родов войск и специальных войск Вооруженных Сил Российской Федерации.

5. *Орден Ушакова* (рис. 10.8, г) — военная награда для награждения офицеров из числа командования объединений и соединений Военно-Морского Флота.

6. *Орден Жукова* (рис. 10.8, е) — военная награда для награждения лиц высшего офицерского состава за заслуги в разработке и проведении крупных военных операций, в том числе в период Великой Отечественной войны.



Рис. 10.8. Ордена:
а — Святого апостола Андрея Первозванного; *б* — Святого Георгия; *в* — «За заслуги перед Отечеством»; *г* — Суворова; *д* — Ушакова; *е* — Жукова; *ж* — Кутузова; *з* — Нахимова; *и* — Мужества; *к* — «За военные заслуги»



Рис. 10.9. Знак отличия — Георгиевский Крест

7. *Орден Кутузова* (рис. 10.8, ж) — военная награда для награждения командиров воинских частей и их заместителей, а также командиров батальонов и рот.

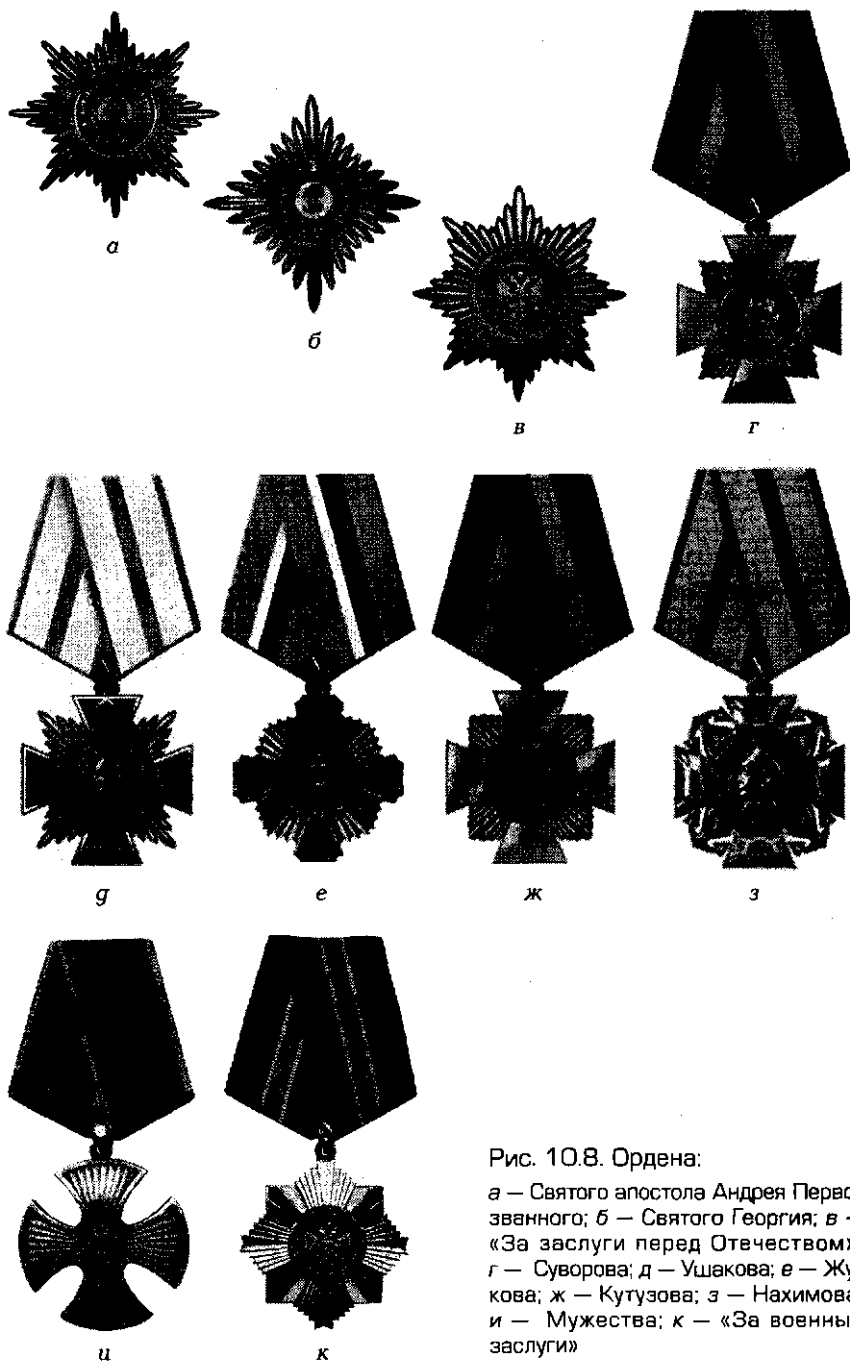
8. *Орден Нахимова* (рис. 10.8, з) — военная награда для награждения офицеров Военно-Морского Флота.

9. *Орден Мужества* (рис. 10.8, и) — общегражданская награда, присуждаемая:

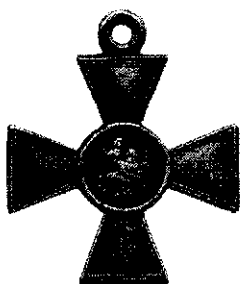
- за самоотверженность, мужество и отвагу, проявленные при спасении людей, охране общественного порядка, в борьбе с преступностью, во время стихийных бедствий, пожаров, катастроф и других чрезвычайных обстоятельств;
- смелые и решительные действия, совершенные при исполнении воинского, гражданского или служебного долга в условиях, сопряженных с риском для жизни.

10. *Орден «За военные заслуги»* (рис. 10.8, к) — военная награда для награждения военнослужащих за образцовое исполнение воинского долга, обеспечение обороноспособности Российской Федерации, храбрость и отвагу. Одно из требований к награжденным — добросовестная служба в течение не менее 10 лет.

Знаки отличия. *Георгиевский Крест* (рис. 10.9) — военная награда, присуждаемая за подвиги и отличия в боях по защите Отечества при нападении внешнего противника, служащие образцами храбрости, самоотверженности и воинского мастерства. Имеет четыре степени.

С 12 августа 2008 г. им награждают лиц за проведение боевых и иных операций на территории других государств при поддержании или восстановлении международного мира и безопасности (миротворческие операции).

Медали. Государственные медали Российской Федерации следующие (расположены в порядке старшинства):

1. *Медаль ордена «За заслуги перед Отечеством»* (рис. 10.10, а) — общегражданская награда, присуждаемая за различные заслуги, в том числе за большой вклад в дело защиты Отечества, успехи в поддержании высокой боевой готовности подразделений, частей и соединений, отличные показатели в боевой подготовке и иные



Рис. 10.10. Медали:

а — ордена «За заслуги перед Отечеством»; б — «За отвагу»; в — Суворова; г — Жукова; д — Ушакова; е — Нестерова; ж — «За отличие в охране государственной границы»; з — Нахимова; и — «За отличие и доблесть в воинской службе»

заслуги во время прохождения военной службы; за укрепление законности и правопорядка, обеспечение государственной безопасности. Имеет две степени. Военнослужащим за отличия в боевых действиях вручается медаль с изображением мечей.

2. *Медаль «За отвагу»* (рис. 10.10, б) — военная награда, присуждаемая за личное мужество и отвагу, проявленные в боях:

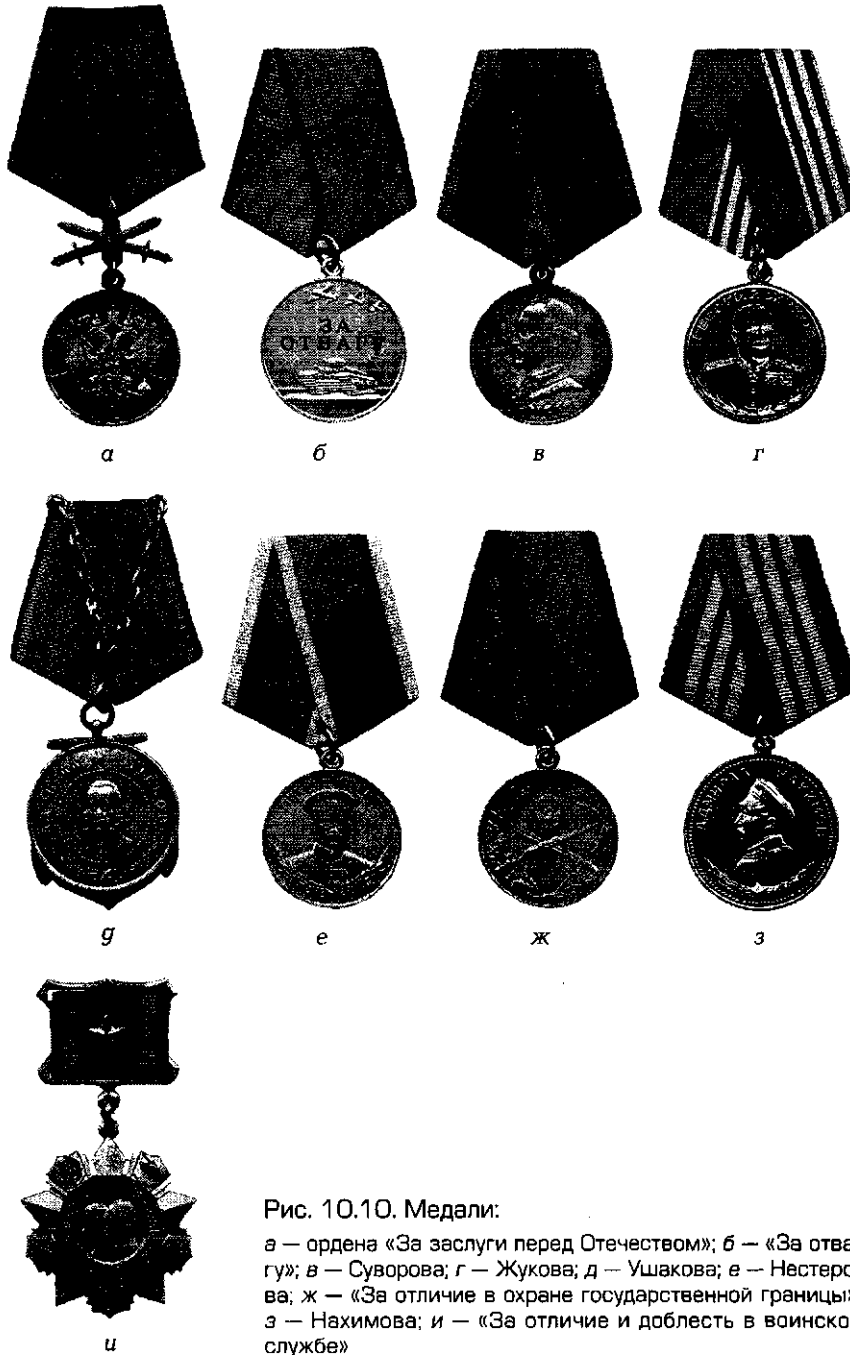
- при защите Российской Федерации и ее государственных интересов; выполнении специальных заданий по обеспечению государственной безопасности Российской Федерации;
- защите Государственной границы Российской Федерации;
- исполнении воинского, служебного или гражданского долга;
- защите конституционных прав граждан в условиях, сопряженных с риском для жизни.

3. *Медаль Суворова* (рис. 10.10, в) — военная награда, присуждаемая за личное мужество и отвагу, проявленные:

- при защите Отечества и государственных интересов Российской Федерации в боевых действиях на суше;
- несении боевой службы и боевого дежурства, на учениях и маневрах;
- несении службы по охране Государственной границы Российской Федерации, а также за отличные показатели в боевой подготовке и полевой выучке.

4. *Медаль Жукова* (рис. 10.10, г) — военная награда, присуждаемая военнослужащим и лицам вольнонаемного состава Красной Армии, Военно-Морского Флота, войск НКВД, партизанам, участникам подполья за храбрость, стойкость и мужество, проявленные в боевых действиях с немецко-фашистскими захватчиками, японскими милитаристами, и в ознаменование 100-летия со дня рождения Г.К. Жукова.

5. *Медаль Ушакова* (рис. 10.10, г) — военная награда, присуждаемая за личное мужество и отвагу, проявленные:

- при защите Отечества и государственных интересов Российской Федерации на морских театрах военных действий;
- защите Государственной границы Российской Федерации;
- выполнении боевых задач кораблями и частями Военно-Морского Флота и органами морской охраны Федеральной пограничной службы Российской Федерации;

- несении боевой службы и боевого дежурства, на учениях и маневрах; за самоотверженность, проявленную при исполнении воинского долга, или другие заслуги во время прохождения действительной военной службы в условиях, сопряженных с риском для жизни, а также за отличные показатели в боевой подготовке и морской выучке.

6. *Медаль Нестерова* (рис. 10.10, е) — военная награда, присуждаемая за личное мужество и отвагу, проявленные:

- при защите Отечества и государственных интересов Российской Федерации;
- несении боевой службы и боевого дежурства, на учениях и маневрах; за особые заслуги в освоении, эксплуатации и обслуживании авиационной техники, высокое профессиональное мастерство самолетовождения; за отличные показатели в боевой подготовке и воздушной выучке.

7. *Медаль «За отличие в охране государственной границы»* (рис. 10.10, ж) — военная награда, присуждаемая:

- за боевые подвиги и особые заслуги, проявленные при охране Государственной границы Российской Федерации;
- храбрость и самоотверженность, проявленные в боевых действиях при задержании нарушителей Государственной границы Российской Федерации;
- умелое руководство боевыми действиями пограничного наряда при защите неприкосновенности Государственной границы Российской Федерации;
- высокую бдительность и инициативные действия, в результате которых были задержаны нарушители Государственной границы Российской Федерации;
- умелую организацию пограничной службы и примерную работу по укреплению Государственной границы Российской Федерации;
- безупречное несение службы по охране Государственной границы Российской Федерации.

8. *Медаль Нахимова* (рис. 10.10, з) — военная награда, присуждаемая за умелые, инициативные и смелые действия, проявленные:

- при защите Отечества и государственных интересов Российской Федерации на морских театрах военных действий;

- защите Государственной границы Российской Федерации;
- выполнении боевых задач кораблями и частями Военно-Морского Флота и органами морской охраны Федеральной пограничной службы Российской Федерации;
- несении боевой службы и боевого дежурства, на учениях и маневрах; за самоотверженность, проявленную при исполнении воинского долга, или другие заслуги во время прохождения действительной военной службы в условиях, сопряженных с риском для жизни, и за отличные показатели в боевой подготовке и морской выучке.

9. Медаль «За отличие и доблесть в воинской службе» (рис. 10.10, и) — военная награда, присуждаемая:

- за отличные показатели в боевой и политической подготовке;
- особые отличия на учениях и маневрах, при несении боевой службы и боевого дежурства;
- отвагу, самоотверженность и другие заслуги, проявленные в период прохождения воинской службы.

В нашей стране существовала и сегодня существует практика присвоения полкам, кораблям, батареям исторических названий, связанных с именами военных и государственных деятелей, полководцев, ученых или с названием территорий или городов, где конкретное воинское подразделение (дивизия, полк, корабль и др.) добыло себе славу победой в сражении (например, 2-я гвардейская мотострелковая Таманская дивизия). Имя полка незримо связывает воинов в одну семью. Оно отражается в знаках отличия части и является гордостью солдат и офицеров.

Боевое Знамя (Победы, воинской структурной единицы) является символом воинской чести, доблести и славы, служит напоминанием каждому военнослужащему о героических традициях и священном долге защиты Отечества.

История боевых знамен, как знаков для сбора и объединения воинов, уходит в далекое прошлое к армиям рабовладельческих государств. Со временем их роль и значение повышались. Знамена в Русской армии были неизменным атрибутом и имели самый устойчивый и высокий авторитет в войсках. Единое положение о знамени ввел Петр I в Воинском уставе 1716 г. Каждой части и кораблю полагалось иметь знамя и под ним принимать военную присягу. От воинов требовалось защищать знамя в бою, не щадя жизни. Утрата воинской святыни считалась величайшим преступлением и позором.

На протяжении всей военной истории России русские войска под командованием великих русских полководцев одерживали выдающиеся победы над неприятелем, покрыли славой свои боевые знамена. Верность боевому знамени сохранили и приумножили воины Красной, а затем Советской Армии и Флота на полях сражений Гражданской и, особенно, Великой Отечественной войны.

История сохранила для нашего поколения описание многочисленных случаев, когда советские воины, не щадя своей жизни, спасали боевые знамена от захвата врагов, сами захватывали боевые знамена неприятеля, водружали свои знамена над поверженными укреплениями. Главнейшими символами победоносности Вооруженных Сил Советского Союза стали водружение Знамени Победы над рейхстагом в Берлине и Парад Победы 24 июня 1945 г. на Красной площади в Москве, когда к подножию Мавзолея В.И. Ленина были брошены 200 штандартов и стягов поверженной фашистской Германии.

В настоящее время в нашей стране указом Президента Российской Федерации утверждено Положение «О Боевом Знамени воинской части». В нем говорится следующее:

«Боевое Знамя воинской части, вручаемое дивизиям, бригадам, полкам, отдельным батальонам (дивизионам, эскадрильям) и им равным воинским частям, а также военным образовательным учреждениям профессионального образования (далее — воинская часть), является официальным символом и воинской реликвией воинской части, олицетворяет ее честь, доблесть, славу и боевые традиции, указывает на предназначение воинской части и ее принадлежность к Вооруженным Силам Российской Федерации, другим войскам, воинским формированиям и органам».

Боевое Знамя вручается воинской части в торжественной обстановке от имени Президента Российской Федерации. При вручении воинской части Боевого Знамени ей выдается Грамота Президента Российской Федерации к Боевому Знамени.

В Положении указывается, что при присвоении воинской части наименования «гвардейская» ей вручаются георгиевские знаменные ленты и «навершие» к знамени. При этом Боевое Знамя с георгиевскими знаменными лентами и «навершием» в дальнейшем именуется как «Георгиевское знамя». Оно является высшим знаком отличия воинской части. Если воинская часть награждена орденами Российской Федерации, СССР и иностранных государств, то к ее Боевому Знамени крепятся их орденские знаменные ленты.

Положением также устанавливаются обязанности и ответственность военнослужащих, связанные с сохранением святыни воин-

ской части. В нем говорится, что Боевое Знамя всегда должно находиться с воинской частью, а в районе боевых действий — в условиях, исключающих захват Боевого Знамени противником. Если возникает угроза утраты Боевого Знамени, то военнослужащие воинской части обязаны принять все возможные меры к его спасению, самоотверженно и мужественно защищать Боевое Знамя в бою и не допустить его захвата противником. Только в исключительных случаях, когда возникает реальная угроза захвата Боевого Знамени противником и отсутствует возможность его защиты и спасения, Боевое Знамя подлежит уничтожению по приказу командира воинской части.

В случае утраты Боевого Знамени военнослужащие, виновные в его утрате, привлекаются к ответственности по законодательству Российской Федерации. Воинская часть лишается всех своих отличий, если утрата Боевого Знамени произошла по вине личного состава. Решение о восстановлении права воинской части, находящейся в составе Вооруженных Сил Российской Федерации, на новое Боевое Знамя принимается только Президентом Российской Федерации по представлению Министра обороны в знак признания новых заслуг воинской части.

Военно-морской флаг Российской Федерации, поднятый на корабле Военно-Морского Флота, является его Боевым Знаменем. Он символизирует государственную принадлежность и неприкосновенность боевого корабля. Ежедневно на кораблях Военно-Морского Флота происходит торжественная церемония подъема и спуска флага. В походе флаг круглосуточно находится на виду всего личного состава. Обязанность каждого военнослужащего с приходом на корабль и при сходе с него отдавать честь флагу в знак уважения кораблю и Военно-Морскому Флоту Российской Федерации, имеющему славные боевые традиции.

Российский Военно-морской флаг имеет давнюю и богатую историю. Уже в VIII—IX вв. ладьи славян имели флаги. Первый флаг на русском боевом корабле «Орел» был поднят в 1668 г. Флаг сочетал в себе три цвета: красный, синий и белый, которые символизировали благородство, верность и мужество.

С 1712 г. Петром I был введен Андреевский флаг как флаг Флота России, который просуществовал до октября 1917 г. Он представлял собой полотнище белого цвета с синим крестом по диагонали. Под этим флагом российские мореплаватели совершали кругосветные путешествия, открывали новые морские пути и земли, а военные моряки добывали славу в сражениях. Навсегда в народной памяти останется подвиг моряков крейсера «Варяг» и канонерской лодки

«Кореец». 9 февраля 1904 г. в морском бою с японской эскадрой русские моряки, израсходовав все снаряды, по приказу командира затопили корабли, не спустив флагов перед врагом.

В годы советской власти с 1935 до 1992 гг. Военно-морской флаг СССР представлял собой белое полотнище с голубой полосой на нижней кромке. На белом поле были изображены красная пятиконечная звезда и серп и молот. Так же, как и на первом Петровском флаге, флаг Военно-Морского Флота СССР сочетал те же три цвета.

Сегодня на военном флоте России восстановлен Андреевский флаг. Новое поколение моряков российских Вооруженных Сил законно гордится своим Военно-морским флагом, олицетворяющим величие и мощь России, ее героическое прошлое.

Важными символами воинской славы являются памятники и монументы защитникам нашего Отечества. Их символическая значимость заключается в тех многочисленных традициях и ритуалах, которые формируют у молодого поколения чувство патриотизма, готовность достойно выполнять конституционный воинский долг по защите Родины.

В Российской Империи большую часть воинских памятников составляли статуи в честь героев, полководцев, императоров, а также соборы, церкви и часовни.

В предвоенные годы воинские памятники были посвящены Гражданской войне, героизму красноармейцев.

Памятники в честь павших защитников Родины и героических событий Великой Отечественной войны активно стали возводиться к юбилейным датам. Сегодня памятники героям Великой Отечественной войны имеются во всех уголках России, повсюду, в городах и маленьких селениях стоят обелиски воинам, отдавшим свою жизнь за Родину.

Величественные мемориальные комплексы с Вечным огнем, посвященные героизму советских воинов, были открыты в городах-героях. Мемориальный «Вечный огонь», как символ народной памяти о подвиге советского народа и его Вооруженных Сил в Великой отечественной войне, имеется во многих городах России.

Много памятников советским воинам возведено на территории государств, которые освобождала Советская Армия от немецко-фашистской оккупации. Стоит памятник российскому воину-освободителю в центре Берлина как напоминание о роли России в победе над фашизмом и освобождении всего человечества от идеологии и режима, принесших множество бед народам Европы и всего мира.

В настоящее время не ослабевает народное внимание к прошлым и настоящим героическим событиям нашей армии и флота. Сегодня в честь военнослужащих, погибших в мирное время при защите интересов России, в городах и селах устанавливаются памятники и памятные знаки.

10.2. ДНИ ВОИНСКОЙ СЛАВЫ, ПАМЯТНЫЕ ДАТЫ И ВОИНСКИЕ ПРАЗДНИКИ РОССИИ

Одной из лучших традиций, существовавших в России столетиями, была традиция почитания славных побед российских Вооруженных Сил. В 1995 г. она была возрождена на государственном уровне посредством принятия Федерального закона «О днях воинской славы и памятных датах России». Этот закон устанавливает не только дни славы русского оружия — дни воинской славы (победные дни) России в ознаменование славных побед российских войск, которые сыграли решающую роль в истории России, но и памятные даты в истории Отечества, связанные с важными историческими событиями в жизни государства и общества. В преамбуле закона сказано: «История России богата знаменательными событиями. Во все века героизм, мужество воинов России, мощь и слава русского оружия были неотъемлемой частью величия Российского государства. Помимо военных побед существуют события, достойные быть увековеченными в народной памяти». После 1995 г. закон неоднократно дополнялся и сегодня установлены следующие дни воинской славы России (табл. 10.1).

Таблица 10.1. Дни воинской славы России

Дата	Название дня	Историческое значение события
27 января	День снятия блокады города Ленинграда (1944 г.)	Великая победа защитников Ленинграда и Красной Армии в самой продолжительной битве Второй мировой войны. Величайший пример мужества, стойкости и стремления отстоять легендарный город от порабощения и уничтожения

Продолжение табл. 10.1

Дата	Название дня	Историческое значение события
2 февраля	День разгрома советскими войсками немецко-фашистских войск в Сталинградской битве (1943 г.)	Коренной перелом в Великой Отечественной войне, решающий поворот событий во Второй мировой войне. Начало освобождения нашей Родины от немецко-фашистских оккупантов
23 февраля	День защитника Отечества	Официальный праздник рождения Красной Армии, защитницы Отечества
18 апреля	День победы русских воинов князя Александра Невского над немецкими рыцарями на Чудском озере (Ледовое побоище, 1242 г.)	Первая победа русских дружин в деле защиты Родины от притязаний иностранных захватчиков. От этой победы родилась крылатая фраза о силе и мощи российских воинов: «Кто с мечом к нам придет, от меча и погибнет»
9 мая	День Победы советского народа в Великой Отечественной войне 1941 — 1945 гг. (1945 г.)	Советский народ отстоял свою свободу и независимость. Уничтожение фашизма, решающий вклад в освобождение народов Европы от немецко-фашистского ига
10 июля	День победы русской армии под командованием Петра I над шведами в Полтавском сражении (1709 г.)	Подорвано военное могущество Швеции в Северной войне (1700 — 1721 гг.), что позволило в дальнейшем Петру I «прорубить окно в Европу» — обеспечить России выход в Балтийское море
9 августа	День первой в российской истории морской победы русского флота под командованием Петра I над шведами у мыса Гангут (1714 г.)	Усиление позиций России на Балтийском море. По словам Петра I эта победа явилась «второй Полтавой»

Продолжение табл. 10.1

Дата	Название дня	Историческое значение события
23 августа	День разгрома советскими войсками немецко-фашистских войск в Курской битве (1943 г.)	Окончательный и необратимый перелом в Великой Отечественной войне в пользу Советского Союза. Фашистская Германия понесла столь сокрушительное поражение, что не смогла оправиться от него до конца войны
8 сентября	День Бородинского сражения русской армии под командованием М. И. Кутузова с французской армией (1812 г.)	Генеральное сражение Отечественной войны 1812 г. Потери французов в этой битве предопределили поражение Наполеона в войне с Россией
11 сентября	День победы русской эскадры под командованием Ф. Ф. Ушакова над турецкой эскадрой у мыса Тендра (1790 г.)	Русский флот взял под контроль устье Дуная, что осложнило снабжение турецких войск и усилило позиции русской армии
21 сентября	День победы русских полков во главе с великим князем Дмитрием Донским над монголо-татарскими войсками в Куликовской битве (1380 г.)	Подрыв могущества Золотой Орды, предопределивший ее распад. Усиление авторитета Москвы как объединяющего начала единого Русского государства
4 ноября	День народного единства	Освобождение Москвы народным ополчением под руководством Кузьмы Минина и Дмитрия Пожарского способствовало сплочению русского народа и преодолению смуты — кризиса российской государственности
7 ноября	День проведения военного парада на Красной площади в городе Москве в ознаменовании двадцать	Демонстрация всему миру нестигаемой воли к победе советского народа. Прямо с парада на Красной

Окончание табл. 10.1

Дата	Название дня	Историческое значение события
	четвертой годовщины Великой Октябрьской социалистической революции (1941 г.)	площади войска Красной Армии шли на передовую защищать свою Родину и столицу — Москву от нашествия гитлеровских войск
1 декабря	День победы русской эскадры под командованием П. С. Нахимова над турецкой эскадрой у мыса Синоп (1853 г.)	Победа обеспечила господство России на Черном море, сорвала планы турецких войск произвести высадку десанта на Кавказе
5 декабря	День начала контрнаступления советских войск против немецко-фашистских войск в битве под Москвой (1941 г.)	Первая крупная победа советских войск над фашистской армией, развеявшая миф о непобедимости армии гитлеровской Германии во Второй мировой войне
24 декабря	День взятия турецкой крепости Измаил русскими войсками под командованием А. В. Суворова (1790 г.)	Эта победа русской армии над турками предопределила присоединение к России Крыма и Кубани

Законом предусмотрены следующие формы увековечения памяти российских воинов, отличившихся в сражениях, связанных с днями воинской славы России:

- создание и сохранение мемориальных музеев;
- установление и благоустройство памятников, обелисков, стел, других мемориальных сооружений и объектов, увековечивающих дни воинской славы России;
- организация выставок, установление на местах воинской славы мемориальных знаков;
- присвоение имен национальных героев, отличившихся в сражениях, связанных с днями воинской славы России, населенным пунктам, улицам и площадям, физико-географическим объектам, воинским частям, кораблям и судам.

Кроме того, в России предусмотрены следующие памятные даты, связанные с Вооруженными Силами Российской Федерации:

12 апреля — День космонавтики;

3 сентября — День солидарности в борьбе с терроризмом;

9 декабря — День Героев Отечества.

В дни воинской славы России в Вооруженных Силах Российской Федерации и других войсках проводятся торжественные мероприятия.

В связи с памятными датами России по инициативе государственных организаций и общественных объединений могут проводиться публичные мероприятия.

В целях возрождения и развития отечественных воинских традиций, повышения престижа военной службы и в знак признания заслуг военных специалистов в обеспечении обороны и безопасности государства указом Президента Российской Федерации установлены следующие профессиональные праздники и памятные дни в Вооруженных Силах Российской Федерации:

а) профессиональные праздники:

День специалиста юридической службы — 29 марта;

День сотрудников военных комиссариатов — 8 апреля;

День специалиста по радиоэлектронной борьбе — 15 апреля;

День специалиста по ядерному обеспечению — 4 сентября;

День танкиста — второе воскресенье сентября;

День военного связиста — 20 октября;

День военного разведчика — 5 ноября.

б) памятные дни:

День инженерных войск — 21 января;

День памяти о россиянах, исполнявших служебный долг за пределами Отечества, — 15 февраля;

День Войск противовоздушной обороны — второе воскресенье апреля;

День Военно-Морского Флота — последнее воскресенье июля;

День Тыла Вооруженных Сил Российской Федерации — 1 августа;

День Воздушно-десантных войск — 2 августа;

День Железнодорожных войск — 6 августа;

День Военно-Воздушных Сил — 12 августа;

День Российской гвардии — 2 сентября;

День Сухопутных войск — 1 октября;

День Космических войск — 4 октября;

День подразделений специального назначения — 24 октября;
День Войск радиационной, химической и биологической защиты — 13 ноября;
День Ракетных войск и артиллерии — 19 ноября;
День Ракетных войск стратегического назначения — 17 декабря.

10.3. ВОИНСКИЕ ТРАДИЦИИ – ПАМЯТЬ ПОКОЛЕНИЙ

Сегодня, в период становления нового российского государства, основанного, с одной стороны, на принципах мировой демократии и непреходящих человеческих ценностей, а с другой стороны, на великой истории России, особое значение в деле воспитания военнослужащих имеет пропаганда героического прошлого нашего народа и боевых традиций российской армии и флота.

В России борьба за независимость своей Отчизны всегда считалась делом чести. Всякий раз, когда над Родиной нависала опасность иноземного порабощения, русские воины проявляли поразительные примеры храбрости и героизма. И всегда русские ратники были любимы и уважаемы соотечественниками. Столетиями выработывался в русской армии кодекс нравственности. Его непреходящие ценности — верность долгу, воинская честь, достоинство, гордость за принадлежность к профессии защитника Отечества — сохранялись как святыни и передавались из поколения в поколение, проверялись на прочность в сражениях и воспитывались ратным трудом в мирное время. Государственные деятели, полководцы и военачальники, офицеры и генералы русской армии неустанно заботились о приумножении славы и традиций войск.

Особенно велики заслуги в этой области Петра I, П. А. Румянцева, Г. А. Потемкина, А. В. Суворова, М. И. Кутузова, Ф. Ф. Ушакова, В. А. Корнилова, П. С. Нахимова, М. И. Драгомирова, С. О. Макарова, Н. Д. Скобелева.

Выдающийся полководец М. В. Фрунзе считал традиции русской армии залогом будущих великих подвигов советских воинов. В своем приветствии бойцами героической 51-й Перекопской дивизии он указывал на то, чтобы «память о славном прошлом запечатлелась и, не умирая, передавалась из поколения в поколение новым составам полков дивизии».

Боевые традиции Вооруженных Сил Российской Федерации — это исторически сложившиеся обычаи и моральные правила, ставшие нормой поведения военнослужащих в военное и мирное время, которые побуждают их образцово выполнять свой воинский долг, честно и добросовестно служить своему Отечеству.

К ним относятся следующие традиции:

- беззаветная преданность и горячая любовь к Родине, постоянная готовность защищать ее до последней капли крови;
- непримиримость к врагам Отечества, высокая бдительность;
- верность воинскому долгу, военной присяге, самоотверженность и массовый героизм в бою;
- любовь к родной армии и флоту, своей части, кораблю;
- верность Боевому Знамени, Военно-морскому флагу;
- постоянное стремление к совершенствованию боевого мастерства, повышению военных знаний, неустанная борьба за высокую боевую готовность, образцовый порядок, организованность и дисциплину;
- войсковое товарищество и коллективизм, уважение к командиру и защита его в бою.

Изучение молодежью боевых воинских традиций способствует формированию у будущего воина высоких морально-психологических качеств, необходимых для достижения высоких показателей в военной службе в мирное время и победы в современном бою.

Воспитание военнослужащих на боевых традициях способствует идейной закалке воинов, дисциплинирует части и подразделения, поднимает моральный дух личного состава Вооруженных Сил. Они помогают готовить воина-гражданина, патриота, обладающего сильным духом, нестигаемой волей, мужеством и храбростью, в совершенстве владеющего военной техникой и оружием.

Воспитательное воздействие боевых традиций заключается в силе примера, который побуждает новые поколения военнослужащих идти по стопам своих отцов и дедов, множить их славные дела, беззаветно служить Родине.

От защитников Отечества Александра Невского, Минина и Пожарского проходит историческая нить к Отечественной войне 1812 г., а от нее — к героическим подвигам советских воинов в Великой Отечественной войне 1941 — 1945 гг. Известно, что в годы Великой Отечественной войны сотни советских солдат, следуя

примеру Александра Матросова, закрыли своими телами амбразуры вражеских дотов и дзотов; более трехсот советских летчиков повторили подвиг Николая Гастелло. Свыше 11 000 чел. за героизм в боях с немецко-фашистскими захватчиками удостоены высокого звания Героя Советского Союза.

В советских Вооруженных Силах были не только сохранены лучшие традиции русской дореволюционной армии, но и введены новые, отражающие новые реалии общественной жизни. Так, например, в честь героизма дедов и отцов, защищавших нашу Отчизну, молодые воины стали давать торжественную клятву верности Родине у памятников боевой славы, в местах героических битв за ее свободу и независимость.

Наряду с боевыми воинскими традициями, унаследованными от прошлых поколений, в современной Российской Армии и на Флоте и сегодня возникают новые традиции, связанные с учебно-боевой подготовкой военнослужащих в отдельных подразделениях и частях Вооруженных Сил.

Одной из них, например, является традиция прохождения испытаний на право ношения крапового берета в частях специального назначения внутренних войск. Кроме спецназа внутренних войск традиция сдавать экзамен на «краповый берет» прижилась еще в нескольких элитных подразделениях МВД, например, в отряде милиции специального назначения ГУВД Москвы, отряде спецназа ГУИН «Факел», в некоторых СОБРах и ОМОНах.

Берет, как элемент формы одежды, популярен во многих армиях мира и в основном является отличительным признаком спецназа и других элитных подразделений. В частях спецназа внутренних войск его цвет — зеленый.

В Положении «О квалифицированных испытаниях военнослужащих на право ношения крапового берета» говорится: «Краповый берет является символом подразделений специального назначения. Его полагается носить только тем военнослужащим, которые достойны данного права по своим профессиональным, физическим и моральным качествам».

Конкурс — экзамен сдают как солдаты, так и офицеры. Он состоит из трех этапов.

Первый этап рассчитан на демонстрацию физической подготовки: 8 км кросса по пересеченной местности с последующим спринтом на 100 м. Большая часть дистанции либо преодоление водных преград, болот по грудь в прогнившей застойной воде либо форсирование «зараженной» местности с противогазом. Здесь участникам приходится преодолевать специальные полосы пре-

пятствий типа минных полей, задымленных участков либо пожаров. Периодически приходится ползти или перемещаться перебежками под настоящим стрелковым огнем. На всей дистанции действует специальная группа «психологической обработки». Бойцы этой группы бегут рядом с бойцами-конкурсантами, кричат на них, поливают грязью и водой, бросают под ноги взрывпакеты. С ними нельзя спорить, их нельзя обзывать, тем более применять против них физическую силу.

Завершив эту часть практически без перерыва, солдат должен пробежать спринтерскую дистанцию: 4×100 м. Потом подтягивание и акробатика. Засчитываются только отличные оценки.

Второй этап начинается сразу же за первым. Каждый конкурсант должен на «отлично» отстреляться из противотанкового гранатомета РПГ-7, автоматического гранатомета АГС-17, пулеметов ПК или ПКТ, автомата АК74М, пистолетов Макарова или Стечкина, снайперской винтовки СВД. Производя стрельбу из СВД, оснащенной непристрелянным прицелом, стрелок должен сделать всего два предварительных выстрела и суметь произвести поправки и по горизонтали, и по вертикали. Серией из двух групп по два патрона стрелок должен «уложить» две мишени на дальних рубежах.

После стрельбы кандидат получает приказ: «Вперед! Заложники по центру (справа или слева)». Осуществляя взятие штурмом, боец четырьмя выстрелами из пистолета обязан поразить две мишени. И, наконец, в конце этого этапа испытуемый подбегает к столу, на котором лежат узлы радиостанции. Он быстро собирает их, выходит на связь с КП и дает сообщение о том, что боец такой-то продолжает выполнять задание.

Третий этап, пожалуй, самый тяжелый. Длится он всего 12 мин, но бойцы часто называют его «12 минут ада»: 12 мин разделены на периоды 4×3 мин. Именно это и есть продолжение рукопашной схватки. Каждый раунд — с новым (свежим) противником, подтвержденным «краповым беретом». В этом жестком поединке очень мало запретов:

- не бить в пах;
- не бить по позвоночнику локтем;
- не бить по локтю прямой ногой.

Все остальное разрешено. Тем, кто сдал этот жестокий экзамен, вручается краповый берет и тем самым он принимается в элитную группу тех избранных, которые смогли доказать, что они лучшие из лучших.

Сама церемония награждения проводится в торжественной обстановке. Военнослужащий, принимая награду, становится на одно

колени, снимает с головы зеленый берет, целует краповый. Поднимаясь с колен, он произносит: «Служу Отечеству и спецназу!» Даже самых мужественных солдат и офицеров в момент получения берета нередко «прошибает» слеза.

Совет «краповых беретов», который есть в каждом крупном подразделении спецназа, может лишить военнослужащего права ношения крапового берета за определенные проступки. Один из самых тяжких грехов — рукоприкладство по отношению к своим товарищам или военнослужащим других подразделений. Есть и специальный ритуал лишения крапового берета.

Происходит это так: строится личный состав подразделения в краповых беретах и при государственных наградах; нарушитель встает на правый фланг; под барабанную дробь объявляется приказ о лишении права ношения крапового берета. К нарушителю подходит командир и срывает с его головы берет. После этого провинившийся с личными вещами уходит в пехотное подразделение, а в тот момент, когда проходит мимо строя, каждый военнослужащий поворачивается к нему спиной. После этого он не имеет права переступить порог подразделения спецназа. Естественно, такой ритуал воспитывает людей лучше всяких слов.

Необходимо обратить внимание на факт, характеризующий уровень квалификации «краповых беретов», о котором нельзя не сказать. С момента введения в спецназе «краповых беретов» ни один «краповик» во время боевых действий в горячих точках не попал в руки боевиков живым.

10.4. ВОИНСКИЕ РИТУАЛЫ В ВООРУЖЕННЫХ СИЛАХ РОССИЙСКОЙ ФЕДЕРАЦИИ

Ритуал — это торжественный официальный акт, при проведении которого установлен определенный порядок — церемониал.

В Вооруженных Силах Российской Федерации ритуалы концентрируют в себе высокие, благородные идеалы защиты Отечества, верности воинскому долгу, Военной присяге, Боевому Знамени.

Воспитательное воздействие воинских ритуалов заключается в том, что они всегда олицетворяют красоту воинской деятельности, самоотверженности при выполнении воинского долга. Ритуалы наглядно показывают людям, наблюдающим за их исполнением, высокую воинскую культуру и этикет военнослужащих. Торжественность мероприятия подчеркивает военная музыка сопровождения, парадная форма одежды, строевой шаг военнослужащих

и торжественный марш воинских частей, принимающих участие в ритуале.

Музыка сопровождает воинские ритуалы с момента их возникновения. Музыка звучит при принятии присяги, выносе Боевого Знамени, вручении наград и боевых реликвий, при проведении строевых смотров, парадов, при разводах караулов, при проведении других ритуалов.

Хорошо понимал роль и значение музыки для воспитания высокого морального и боевого духа армии А. В. Суворов. Он проявлял постоянную заботу о повышении ее действенности, настойчиво добивался увеличения числа военных музыкантов даже за счет фронтовых солдат. А. В. Суворов говорил: «Музыка в бою нужна и полезна. Музыка удваивает армию. С распущенными знаменами и громкогласной музыкой я взял Измаил».

Сегодня в различных армейских частях и на флоте укрепились различные традиции со своими ритуалами. Например, на подводных лодках практически всех флотов существует ритуал посвящения молодого моряка в подводники. Проводят его на рабочей глубине. По поводу этого ритуала поэт Марк Львовский написал такие строки:

«Мы пили забортную воду,
Таков был морской ритуал,
Прошел это всякий подводник,
Матрос и седой адмирал!»

В торжественной атмосфере вместе с напутствиями от старших товарищей ему вручается свидетельство подводника, где указаны координаты и глубина, на которой было совершено посвящение.

Многие из воинских ритуалов, традиций и русского военного этикета закреплены в уставах, приказах, наставлениях и инструкциях.

Например, Уставом внутренней службы Вооруженных Сил Российской Федерации четко определен порядок (церемониал) приведения к Военной присяге, вручения Боевого Знамени воинской части, вручения личного вооружения и военной техники и порядок проводов военнослужащих, уволенных в запас или вышедших в отставку. Церемония вручения краповых беретов расписана в Положении «О квалифицированных испытаниях военнослужащих на право ношения крапового берета».

Большую роль в воинском воспитании играет ритуал принятия Военной присяги. Этот ритуал в России всегда занимал особое место в системе воинских ритуалов. Так, в XIX в. каждый военнослужащий давал торжественный обет при вступлении на престол но-

вого государя. Ритуал проходил в торжественной обстановке: в церкви или на сборном месте в присутствии высоких военных чинов и высшего духовенства. Войска прибывали строем со знаменами и священники делали им краткое увещание. Присягая, солдаты клялись в верности монарху и Отечеству, беспрекословном повиновении начальству. Первые красноармейские отряды, идя в бой за Советскую власть, клялись народу, партии, Родине бесстрашно и беззаветно сражаться за рабоче-крестьянскую республику, за «светлые идеалы коммунизма».

Советские солдаты и матросы в присяге клялись:

- быть честными, храбрыми, дисциплинированными воинами;
- строго хранить военную и государственную тайну, беспрекословно выполнять все воинские уставы и приказы командиров и начальников, добросовестно изучать военное дело, всемерно беречь военное и народное имущество;
- до последнего дыхания быть преданным своему народу, своей Советской Родине и Советскому Правительству;
- быть готовыми по приказу Советского Правительства выступить на защиту Родины — СССР и защищать ее мужественно, умело, с достоинством и честью, не щадя своей крови и самой жизни для достижения полной победы над врагами.

Каждый военнослужащий говорил: «Если же я нарушу эту мою торжественную присягу, то путь меня постигнет суровая кара советского закона, всеобщая ненависть и презрение трудящихся».

Сегодня в Вооруженных Силах присяга, которую каждый военнослужащий читает вслух перед строем подразделения, утверждена Федеральным законом «О воинской обязанности и военной службе»:

«Я (фамилия, имя, отчество) торжественно присягаю на верность своему Отечеству — Российской Федерации. Клянусь свято соблюдать Конституцию Российской Федерации, строго выполнять требования воинских уставов, приказы командиров, начальников.

Клянусь достойно исполнять воинский долг, мужественно защищать свободу, независимость и конституционный строй России, народ и Отечество».

И хотя в сегодняшней присяге нет ни слова о «суровой каре и презрении трудящихся», но ответственность военнослужащего за нарушение присяги осталась и она достаточно серьезна.

Ритуал принятия присяги выглядит следующим образом.

В назначенное время воинская часть при Боевом Знамени и Государственном флаге Российской Федерации и с оркестром выстраивается в пешем строю в парадной, а в военное время в полевой форме одежды с оружием. Полк обычно выстраивается в линию ротных или взводных колонн. Военнослужащие, приводящиеся к Военной присяге, находятся в первых шеренгах.

Командир воинской части в краткой речи напоминает им значение Военной присяги и той почетной и ответственной обязанности, которая возлагается на военнослужащих, приведенных к Военной присяге на верность своему Отечеству. После разъяснительной речи командир воинской части командует: «Вольно» — и приказывает командирам подразделений приступить к приведению к Военной присяге.

Командиры рот и других подразделений поочередно вызывают из строя военнослужащих, приводимых к Военной присяге. Каждый военнослужащий, приводимый к Военной присяге, читает вслух перед строем подразделения текст Военной присяги, после чего собственноручно расписывается в специальном списке в графе против своей фамилии и становится на свое место в строю.

По окончании церемонии приведения к Военной присяге списки с личными подписями военнослужащих, приведенных к Военной присяге, вручаются командирами подразделений командиру воинской части. Командир воинской части поздравляет солдат (матросов, курсантов, слушателей, военнообязанных) с приведением к Военной присяге, а всю часть с новым пополнением, после чего оркестр исполняет Государственный гимн.

После исполнения Государственного гимна воинская часть проходит торжественным маршем в порядке, указанном в Строевом уставе Вооруженных Сил Российской Федерации для строевого смотра.

Приведение к Военной присяге может проводиться в исторических местах, местах боевой и трудовой славы, а также у братских могил воинов, павших в боях за свободу и независимость Отечества. В этих случаях к месту церемонии приведения к Военной присяге обычно выводятся только военнослужащие, приводящиеся к ней.

День приведения к Военной присяге является нерабочим днем для данной воинской части и проводится как праздничный день. В этот день приглашаются родители и родственники молодых солдат (матросов), принимающих присягу.

КОНТРОЛЬНЫЕ ВОПРОСЫ

1. Дайте характеристику государственных символов Российской Федерации.
2. Что означают цвета Государственного флага Российской Федерации?
3. Что изображено на Государственном гербе Российской Федерации и что символизируют эти изображения?
4. Что является символикой Вооруженных Сил Российской Федерации?
5. Что является символом принадлежности военнослужащего к виду или роду войск?
6. Опишите цвета и изображения погон военнослужащих.
7. Что на погонах является символом воинского звания? Назовите воинские звания.
8. Назовите группы наград Российской Федерации. Какая награда символизирует мужество и стойкость солдата?
9. Как отмечаются воинские заслуги военной части (полка, дивизии, корабля)?
10. Как следует относиться военнослужащему к Боевому Знамени своей части?
11. Назовите памятные даты Российской Федерации. В честь каких событий они утверждены?
12. Какие профессиональные праздники относятся к Вооруженным Силам Российской Федерации?
13. Что представляет собой военная традиция? Какие традиции в Русской и Российской Армии вы знаете?
14. Опишите порядок принятия присяги молодыми воинами в Вооруженных Силах Российской Федерации.
15. Что представляет собой военный ритуал. Какие военные ритуалы вы знаете?

ОСНОВНЫЕ НАПРАВЛЕНИЯ ПОДГОТОВКИ УЧАЩЕЙСЯ МОЛОДЕЖИ К СЛУЖБЕ В ВООРУЖЕННЫХ СИЛАХ РОССИЙСКОЙ ФЕДЕРАЦИИ

11.1. ОРГАНИЗАЦИЯ, ЗАДАЧИ И НАПРАВЛЕНИЯ СОВЕРШЕНСТВОВАНИЯ ПОДГОТОВКИ ГРАЖДАН РОССИЙСКОЙ ФЕДЕРАЦИИ К ВОЕННОЙ СЛУЖБЕ

Одной из составных частей учебного процесса в системе СПО является подготовка учащейся молодежи к военной службе. Подготовка граждан Российской Федерации к военной службе организуется в соответствии с Федеральными законами «Об обороне», «О воинской обязанности и военной службе», «Об образовании», а также с Положением о подготовке граждан Российской Федерации к военной службе, утвержденным Правительством Российской Федерации, и иными нормативными правовыми актами.

Подготовка граждан к военной службе подразделяется на обязательную и добровольную.

Обязательная подготовка к военной службе как форма исполнения воинской обязанности введена в целях улучшения подготовки граждан к военной службе и овладению ими военно-учетными специальностями.

Обязательная подготовка гражданина к военной службе предусматривает:

- получение начальных знаний в области обороны;
- подготовку по основам военной службы в государственном, муниципальном или негосударственном образовательном учреждении среднего (полного) общего образования, образовательном учреждении начального профессионального и среднего профессионального образования и в учебных пунктах организаций;
- военно-патриотическое воспитание;

- подготовку по военно-учетным специальностям солдат, матросов, сержантов и старшин по направлению военного комиссариата;
- медицинское освидетельствование.

Подготовку граждан к военной службе можно подразделить на два периода.

Первый период — подготовка к военной службе граждан допризывного возраста. Допризывным считается возраст до момента первоначальной постановки на воинский учет.

Второй период — подготовка к военной службе граждан призывного возраста, состоящих на воинском учете, до момента отправки их к месту прохождения военной службы.

В первый период эта подготовка в основном направлена на достижение необходимого общеобразовательного уровня, позволяющего успешно исполнять воинские обязанности. Работа организуется по следующим направлениям: совершенствование физической подготовки, выработка психологических качеств, необходимых для службы и жизни в коллективе и малых группах, определение индивидуальных наклонностей и возможностей.

Во второй период подготовка граждан к военной службе носит более целенаправленный характер. В это время призывник более детально знакомится с основами военной службы по призыву, основными требованиями к состоянию здоровья и индивидуальным психологическим качествам военнослужащих по предназначению воинской специальности.

Подготовка граждан по основам военной службы проводится в течение последних 2 лет обучения в образовательных учреждениях среднего (полного) общего образования, образовательных учреждениях начального профессионального и среднего профессионального образования, а также в учебных пунктах организаций.

Получение гражданами начальных знаний об обороне государства, о воинской обязанности граждан, а также приобретение навыков в области гражданской обороны предусмотрено Федеральными государственными образовательными стандартами общего и среднего профессионального образования.

С гражданами женского пола в образовательных учреждениях среднего (полного) общего образования, образовательных учреждениях начального профессионального и среднего профессионального образования проводятся отдельно от граждан мужского пола занятия по углубленному изучению основ медицинских знаний.

Подготовка граждан по военно-учетным специальностям солдат, матросов, сержантов и старшин проводится в образовательных учреждениях общественных объединений и учреждениях профессионального образования, в которых используются дополнительные образовательные программы по военно-учетным специальностям.

Эту подготовку получают граждане мужского пола, достигшие возраста 17 лет, подлежащие призыву на военную службу и годные к военной службе по состоянию здоровья, физическому развитию, моральным качествам и образовательному уровню. В данную категорию входят студенты ГОУ СПО, в которых такая подготовка является составной частью профессиональной образовательной программы.

Юноши, имеющие право на отсрочку от призыва, не отвечающие требованиям для службы в соответствующем роде войск, не прошедшие начальной военной подготовки, слабо владеющие русским языком, а также имевшие судимость, в учебные организации на подготовку по военно-учетным специальностям не направляются.

Добровольная подготовка гражданина к военной службе предусматривает занятие военно-прикладными видами спорта. К военно-прикладным видам спорта относятся:

- авиамодельный, автомодельный, ракетомодельный, судомодельный спорт;
- автомобильный, мотоциклетный, самолетный, вертолетный, планерный, дельтапланерный, водно-моторный спорт; воздухоплавание, радиоспорт;
- гребной спорт, гребно-парусное, морское многоборье, мотобол, парашютный спорт, подводный спорт, стрельба пулевая;
- служебное собаководство.

Спортивная подготовка граждан учитывается призывными комиссиями при определении вида и рода войск, в которых они будут проходить службу по призыву.

Анализ подготовки граждан к службе в Вооруженных Силах, проведенный в 2009 г., показал следующее.

За последние 5 лет численность выявленных больных алкоголизмом юношей в возрасте от 15 до 17 лет включительно увеличилось на 28 %, а наркоманией — на 22 %; общая доля граждан, годных к военной службе без ограничений, составила 51 %, а годных к военной службе с незначительными ограничениями — 49 %; основной показатель, характеризующий состояние тренированности и физи-

ческого развития граждан, — наличие первого спортивного разряда или спортивного звания — составил всего лишь 3 %.

Вследствие низких показателей состояния здоровья граждан, подлежащих призыву на военную службу, проявились:

- снижение уровня боеготовности частей и подразделений из-за неспособности значительной части граждан, призванных на военную службу, справиться с резким увеличением объемов физических нагрузок первых месяцев военной службы;
- сложности с комплектованием частей и подразделений, где к военнослужащим предъявляются повышенные требования (Воздушно-десантные войска, Военно-Морской Флот, внутренние войска МВД, специальные подразделения);
- морально-психологические травмы и стрессы из-за проблем с адаптацией к военной службе;
- высокий уровень заболеваемости и травматизма в первые месяцы военной службы.

Одной из основных причин низкого качества подготовки молодого пополнения, поступающего в войска в период призывной кампании, продолжает оставаться низкий уровень морально-психологического состояния основной массы граждан, призванных на военную службу, связанный с отсутствием осознанной мотивации к прохождению военной службы.

При условии сокращения численности призывного контингента без принятия кардинальных мер по повышению качества подготовки граждан к военной службе в ближайшем будущем может возникнуть ситуация, когда потребности Вооруженных Сил Российской Федерации будут удовлетворяться на 60 %, а в перспективе — на 50 %.

В целях устранения выявленных недостатков Правительством Российской Федерации в 2010 г. принята Концепция федеральной системы подготовки граждан Российской Федерации к военной службе на период до 2020 года.

Концепция определяет систему мер, направленных:

- на улучшение состояния здоровья, физической и морально-психологической подготовки граждан, подлежащих призыву на военную службу;
- осуществление военно-патриотического воспитания граждан;
- повышение качества подготовки по основам военной службы и военно-учетным специальностям.

11.2. ВОЕННО-ПРОФЕССИОНАЛЬНАЯ ОРИЕНТАЦИЯ МОЛОДЕЖИ

Под военно-профессиональной ориентацией молодого человека призывного возраста понимается выработанное и сформированное желание осуществлять осознанное профессиональное самоопределение по отношению к военной службе, военным профессиям на основе сопоставления представлений о самом себе и требований, предъявляемых человеку воинскими должностями и военно-учетными специальностями.

Различают следующие виды военно-профессиональной ориентации:

- военно-профессиональная ориентация на овладение военно-учетными специальностями;
- военно-профессиональная ориентация на обучение в военных образовательных учреждениях профессионального образования по соответствующим специальностям.

Военно-учетная специальность (ВУС) — указание военной специальности действующего или находящегося в запасе военнослужащего Вооруженных Сил Российской Федерации и других войск и формирований. Информация о ВУС заносится в военный билет. Все ВУС подразделяются на группы, само обозначение ВУС представляет собой многозначное число (например, ВУС-250400). Рядовым ВУС обычно присваивается на основании уже имеющегося образования либо после завершения обучения в учебной части.

Военно-учетная специальность является категорией воинского учета и помимо специальности военнослужащего дополнительно отражает его принадлежность к виду Вооруженных Сил, роду войск или службе, имеет действительное (выраженное словами) и условное (цифровой код) наименование, что облегчает воинский учет.

Номенклатура военно-учетных специальностей непостоянна и зависит от уровня технической оснащенности и организации Вооруженных Сил. Открытых источников, содержащих расшифровки кодов всех ныне действующих ВУС, не существует: каталог ВУС является документом Минобороны России со степенью секретности «Секретно».

Все воинские специальности и должности, комплектуемые солдатами, матросами, сержантами и старшинами, подразделяются

на классы сходных воинских должностей: командные, операторские, связи и наблюдения, водительские, специального назначения и технологические.

Требования, которые предъявляются к призывнику, готовящемуся к выполнению обязанностей по той или иной военной специальности, приведены в табл. 11.1.

Каждому классу сходных воинских должностей и многим военно-учетным специальностям соответствуют родственные гражданские профессии, получаемые молодыми людьми при окончании учебных заведений начального или среднего профессионального образования.

Должности командира отделения соответствуют такие гражданские профессии, как администратор, диспетчер аэродромного пункта, менеджер и т. п.

Примерами родственных гражданских профессий для класса операторских сходных должностей являются оператор станков с программным управлением, радиомеханик по ремонту радиоэлектронного оборудования, фотограф и т. п.

Гражданин, призываемый на военную службу или направленный на обучение в военное образовательное учреждение профессионального образования по соответствующей специальности, должен соответствовать не только медицинским, но и профессионально-психологическим требованиям военной службы на конкретных воинских должностях в Вооруженных Силах Российской Федерации. С этой целью с ним проводят мероприятия по профессиональному психологическому отбору.

Когда человек профессионально ориентирован, то говорят о его высокой направленности на ту или иную специальность.

О высокой направленности студента на «командные» специальности класса свидетельствуют не только его желание, но и дисциплинированность, организаторские способности, опыт работы старостой в учебной группе, студенческом профсоюзном комитете или комитете самоуправления, а также ярко выраженные лидерские качества.

Направленность на «операторские» воинские специальности демонстрируют, кроме желания, наличие сходных гражданских специальностей (программист, оператор ЭВМ, корректор и т. п.), высокая успеваемость по математике, информатике, навыки в работе с электронным оборудованием и способность к монотонной деятельности. Отрицательными данными является неусидчивость, преобладание холерического темперамента, возбудимость, а также неловкость и плохая координация.

Таблица 11.1. Требования к индивидуально-психологическим качествам специалистов по сходным воинским должностям

Классы сходных воинских должностей	Отдельные воинские должности (специальности) солдат, матросов, сержантов и старшин с учетом их соответствия классам основных сходных воинских должностей	Основные профессионально-важные качества
Командные (организаторские)	Должности командиров отделений, экипажей, станций, боевых расчетов, постов и т. п. Они являются самыми многочисленными среди должностей командного профиля и считаются основными в деле руководства, обучения и воспитания солдат и матросов	<p>Хорошая, разносторонняя физическая подготовка. Развитые организаторские и познавательные (интеллектуальные) способности. Умение ориентироваться в сложной обстановке, выделять главное и принимать правильные решения в короткий срок. Инициативность, самообладание, ответственность, требовательность, принципиальность, самостоятельность. Ясная и разборчивая речь. Умение кратко и логически обоснованно излагать свои мысли, доходчиво и четко ставить задачу подчиненным. Знание основ педагогики и основных принципов обучения и воспитания, методы формирования у подчиненных необходимых для службы качеств</p> <p>Кроме того, командир должен воспитывать у себя ряд психологических качеств:</p> <ul style="list-style-type: none"> — способность сознательно и беспрерывно подчиняться требованиям законов, воинских уставов, приказам командиров; — умение быстро переключаться с одной
		<p>работы на другую и направлять свою деятельность на достижение конечного результата;</p> <ul style="list-style-type: none"> — упорство и последовательность в преодолении трудностей при выполнении задач; — умение владеть собой в любой обстановке и организовать подчиненных на исполнение поставленной задачи
Операторские (сенсорно-диагностические)	<p>Вычислитель; гидроакустик; гидрометеонаблюдатель; дешифровщик; дозиметрист; наводчик артиллерийского орудия, зенитного орудия, танка; оператор АСУ и ЭВМ и др. Современное оружие и боевая техника представляют собой сложный комплекс различных систем. Нормальная работа этих систем обеспечивается оператором — специалистом, управляющим с пульта работой сложного оборудования</p> <p>Деятельность оператора на разных системах различна, но каждый ее вид имеет одни и те же операции: прием, оценка и переработка информации, принятие решения, действия по реализации этого решения, контроль результатов исполнения</p> <p>В зависимости от содержания и характера обязанностей различают несколько видов операторских должностей: операторы-технологи, операторы-диспетчеры,</p>	<p>Точность и быстрота зрительного (слухового) восприятия, точный глазомер. Устойчивость и концентрация внимания. Оперативная память. Быстрота мышления, умение выделить в информации главное. Координация движений руками. Ответственность и аккуратность</p>

Классы сходных воинских должностей	Отдельные воинские должности (специальности) солдат, матросов, сержантов и старшин с учетом их соответствия классам основных сходных воинских должностей	Основные профессионально-важные качества
	операторы-исследователи и др. Деятельность операторов сопряжена со значительными психологическими нагрузками, так как требует быстроты и безошибочности при выполнении действий и операций	
Связи и наблюдения (сенсорные)	Кабельщик; кодировщик; механик радиосвязного оборудования, космической, телеграфной, телефонной связи; оператор видеосвязи и др. Деятельность связистов сопряжена со значительными физическими и эмоциональными нагрузками, которые могут неизмеримо возрастать особенно в условиях информационной войны	Острый слух (зрение). Точность слухового (зрительного) восприятия. Устойчивость внимания. Оперативная память. Развитое чувство ритма. Выносливость и подвижность нервной системы. Правильная дикция. Разборчивый почерк. Подвижность кистей и пальцев рук
Водительские (сенсорно-моторные)	Водитель; механик-водитель (по видам техники); рулевой; машинист железнодорожного транспорта и др. Одной из основных черт современной армии является высокая мобильность войск, которая обеспечивается наличием большого числа различной самодвижущейся техники (автомобили, танки, бронетранспортеры,	Умение водить самодвижущуюся военную технику днем и ночью, в любое время года, в различных погодных условиях и в боевой обстановке; соблюдение установленных правил движения. Умение уверенно управлять техникой и контролировать ее работу в условиях быстромменяющейся обстановки. Умение и навыки проведения технического

	подводные и надводные корабли, железнодорожные, транспортные средства). Поэтому водительские должностные обязанности определяются многообразием, назначением и особенностями эксплуатации самодвижущихся машин	обслуживания, осмотра, ремонта и регулирование материальной части Распределение и устойчивость внимания. Быстрая сенсорно-моторная реакция. Подвижность нервной системы. Двигательная память. Координация движений руками и ногами
Специального назначения (моторно-волевые)	Разведчик; сапер; пожарный; водолаз и др. Деятельность на этих должностях осуществляется в особо напряженных, часто в экстремальных условиях и связана с очень высокими эмоциональными и физическими нагрузками. Военнослужащие, проходящие службу на должностях специального назначения, должны в действиях группой строгойше следовать указаниям непосредственного начальника. В самостоятельных действиях они должны избегать шаблона, задачу выполнять с учетом конкретной обстановки, воины должны уметь мастерски применять штатное оружие, технику, специальное снаряжение, действовать быстро, решительно, проявлять инициативу и находчивость	Хорошая, разносторонняя физическая подготовка, координация движений, ловкость, выносливость. Высокие морально-боевые качества: мужество, самоотверженность, чувство ответственности, коллективизма, войскового товарищества. Выдержка. Наблюдательность и точный глазомер. Умение быстро перерабатывать большой объем информации и принимать верные решения. Решительность. Самообладание. Сообразительность. Смелость
Технологические (специалисты по обслуживанию и ремонту техники)	Мастер по ремонту артиллерийских орудий и минометов и другой военной техники и вооружения; дизелист; машинист котельной и других энергетических установок; механик	Развитое наглядно-действенное и наглядно-образное мышление. Общеобразовательная и техническая грамотность. Умение выявлять причины неисправностей техники

Классы сходных воинских должностей	Отдельные воинские должности (специальности) солдат, матросов, сержантов и старшин с учетом их соответствия классам основных сходных воинских должностей	Основные профессионально-важные качества
	(по виду техники) и др. Поддержание в боевой готовности и исправном состоянии вооружения и военной техники обеспечивают военнослужащие, занимающие технические воинские должности	и устранять их; осуществлять ремонт и наладку механизмов; выявлять и устранять дефекты и неисправности деталей, узлов, блоков в процессе их регулирования и эксплуатации. Знание основ механики, квантовой физики, электроники, умение читать чертежи, разбираться в показаниях приборов; знать конструктивные особенности обслуживаемой техники. Развитая оперативная память. Склонность к работе с техническими устройствами
Прочие воинские должности	Заряжающий, кладовщик, писарь, повар, помощник гранатометчика, стрелок и др.	Особые профессионально-важные психологические качества не требуются

Направленность на класс «специального назначения» характеризуется успешностью в тех видах спорта, которые развивают координацию движений (борьба, игровые виды спорта и др.), а также склонность к смелым поступкам, преодолению чувства опасности. Кроме того, выполнение обязанностей по этой воинской специальности требует высоких волевых качеств. Отрицательные данные для такой специальности: отсутствие склонности к силовым и подвижным видам спорта, апатия, невысокие физические и моторные данные, а также повышенная уступчивость в межличностных и внутригрупповых отношениях.

Профессиональная направленность на «*водительские*» и «*технологические*» воинские специальности помимо сходных гражданских специальностей, приобретаемых студентами (водитель, крановщик, тракторист, механик, автомеханик и др.), характеризуется склонностью к ремонту и управлению техникой, хорошей успеваемостью по техническим дисциплинам.

Важным в военно-профессиональной ориентации является занятия студентов военно-прикладными видами спорта в общественных объединениях, образовательных учреждениях, спортивных клубах и секциях, которые позволяют развивать профессионально-важные качества, необходимые военнослужащим для успешного прохождения военной службы в определенном виде, роде войск Вооруженных Сил, на определенных воинских должностях.

Цель военно-прикладных видов спорта — воспитывать у гражданской молодежи волю и стремление к победе, совершенствовать способность выполнять разнообразные профессиональные приемы (действия) и упражнения, переносить высокие физические нагрузки и психические напряжения в условиях спортивной борьбы.

Занятия такими военно-прикладными видами спорта, как атлетическое двоеборье, военно-спортивное ориентирование, военное троеборье, военное пятиборье, лыжный спорт, преодоление полосы препятствий и рукопашный бой, развивают профессионально-важные качества, необходимые военнослужащим для успешной службы на воинских должностях класса основных сходных воинских должностей «специального назначения». Автомобильный спорт развивает профессионально-важные качества, необходимые военнослужащим для успешной службы на воинских должностях класса основных сходных воинских должностей «водительские». Гребной спорт, прикладное плавание развивают профессионально-важные качества, необходимые военнослужащим ВМФ, и т.д.

Военно-профессиональная ориентация на обучение в военных образовательных учреждениях профессионального образования предполагает выбор военной специальности и подготовку к ее освоению.

В процессе военно-профессиональной ориентации молодые люди получают информацию об основных офицерских специальностях, о требованиях, которые предъявляет военная служба к человеку, и на основе этих знаний формируют свое отношение к различным видам воинской деятельности и стремление к осознанному выбору профессии офицера.

11.3. ВОЕННО-ПАТРИОТИЧЕСКОЕ ВОСПИТАНИЕ БУДУЩИХ ВОИНОВ

Под военно-патриотическим воспитанием молодежи в рамках обязательной подготовки граждан к военной службе понимается такая систематическая и скоординированная деятельность государственных органов, образовательных учреждений, общественных объединений и организаций, которая направлена на формирование у молодых людей призывного возраста:

- патриотизма, верности своему Отечеству;
- готовности с честью и достоинством выполнить свой гражданский долг и конституционные обязанности, связанные с исполнением воинской службы и защитой интересов России.

Военно-патриотическое воспитание в теоретическом плане представляет собой комплексную деятельность, которая должна проводиться по следующим взаимосвязанным направлениям:

- духовно-нравственное воспитание;
- историческое образование;
- формирование политико-правовых знаний;
- воспитание на воинских традициях;
- гуманистическое воспитание;
- психологическая подготовка и др.

В военно-исторической, публицистической и научной литературе, посвященной военной тематике, а также в мемуарах видных полководцев много говорится о патриотизме, верности Отчизне и воинскому долгу, мужестве, силе духа и высокой жертвенности русских, советских и российских воинов. Этими качествами военнослужащие Вооруженных Сил нашей Родины в лучшую сторону отличаются от своих коллег в армиях других стран.

Слово «патриотизм» происходит от греч. *patris* — родина, отечество и означает преданность и любовь к своей Отчизне (Родине, Отечеству), своему народу, неразрывность с ее историей, культурой, достижениями и проблемами.

Слово «патриот» в толковом словаре имеет два значения:

- человек, преданный интересам какого-либо дела, горячо любящий что-нибудь (патриот своей школы, города, края и т.п.);
- человек, одушевленный патриотизмом.

Человек, одушевленный патриотизмом, является патриотом своей Родины. Что есть Родина для россиянина? Почему во все времена о Родине поэты слагали свои лучшие стихи и песни, писатели и художники посвящали родной земле свои произведения? Почему с именем Отчизны (за Русь православную, за Россию-матушку, за Родину) в сердце и на устах шли ее лучшие граждане в бой с врагами за ее честь и независимость, совершали героические подвиги, а если нужно было — отдавали самое дорогое, что есть у человека — жизнь?

Родина — понятие чрезвычайно емкое. Различают большую и малую Родину. Формально, под большой Родиной понимается страна, где человек родился, вырос, живет, под малой Родиной — конкретное место (поселение — деревня, станица, город), где человек сформировался как личность.

О своей малой Родине поэт А. Т. Твардовский писал: «Эта малая Родина со своим особым обликом, со своей, пусть скромной и непритязательной, красотой предстает человеку в детстве, в пору памятных на всю жизнь впечатлений ребяческой души, и с нею, с этой отдельной и малой Родиной, он приходит с годами к той большой Родине, что обнимает все малые и — в великом целом своем — для всех одна».

Писатель А. Н. Толстой дал следующее определение Родины как Отечества: «Что такое Родина? Это весь народ, совершающий на данной площади свое историческое движение. Это прошлое народа, его настоящее и будущее. Это его своеобразная культура, его язык, его характер. Это цель совершаемых им революций, исторических скачков, узлов его истории».

Осознание своей страны как Отечества возникает у россиянина постепенно, по мере накопления им опыта и знаний не только о родном селе, городе или крае, но и о всей стране, о ее великой истории, замечательных, знаменитых на весь мир людях научного, творческого, ратного и иного дела, великом и могучем русском языке и еще о многом и многом, чем славится и богата его Родина.

С духовным взрослением приходит понимание как своей принадлежности к Отчизне, так и ответственности за ее судьбу. С этого момента в человеке рождается гражданин, он становится патриотом своей Родины.

Патриотизм наших соотечественников имеет особый характер. Прежде всего он проявляется в том, что любовь россиян к Родине сродни любви к матери — самому дорогому существу на свете. Недаром в России испокон веку в народе зародились такие выражения, как «Родина-мать», «Земля Русская матушка», выражающие эмоциональное отношение россиян к своей стране. Российскому патриотизму свойственна любовь к родной природе, отождествление Родины с необъятными просторами и красотами нашей страны. Наверное поэтому символом России издавна считается белая береза.

К другим характерным чертам российского патриотизма можно отнести следующее:

1. Жизненная стойкость, терпение и мужество. Благодаря им в россиянах сохраняется твердость духа в нелегкие для Отечества времена и вера в лучшую жизнь. Эти качества помогают российскому народу преодолеть все жизненные трудности и лишения, выпадающие на его долю.

2. Верность государству и беспредельное доверие государственной власти. «Русский патриотизм отличается от всякого иного своей беспредельной и безусловной, то есть не требующей ничего взамен, верностью государству», — подчеркивал русский историк Ф. Ф. Нестеров.

3. Сочетание любви к Отечеству с ненавистью к его захватчикам. Высокая готовность россиян по первому зову встать на защиту своих рубежей.

Первый рейхсканцлер германской империи Отто фон Бисмарк (1815—1898) предостерегал тех, кто готовился к захватнической войне с Россией: «О победе над Россией можно говорить, если в ходе войны она будет полностью разгромлена... Но подобный результат даже и после самых блестящих побед лежит вне всякого вероятия... Миллионы собственно русских, даже если их разделить... также быстро, вновь соединяются друг с другом, как частицы разрезаемого кусочка ртути, и ведут борьбу за освобождение своей территории чисто с русским неистовством».

5. Духовная подпитка патриотизма религиозностью, верой в Божий промысел. Известный публицист и философ С. Н. Булгаков так характеризовал эту черту: «Русское войско держалось двумя силами: железной дисциплиной, без которой не может существовать

никакая армия, да верой». Русская православная церковь всегда считала войны в защиту Отечества священными, а погибавших на полях сражений воинов — жертвенниками любви к Родине.

Именно таким патриотом является воин России. Воинский патриотизм россиянина олицетворяет собой беззаветную преданность Родине, гордость за народные свершения и сопереживание за ее победы и поражения, готовность защищать ее от врагов, потребность в достойном, самоотверженном, вплоть до самопожертвования, служении Отечеству.

На военно-профессиональный патриотизм российского воина во многом повлиял русский национальный характер, благодаря чему из поколения в поколение передавались такие характерные воинские черты, как:

- беззаветная преданность Отечеству и готовность сознательно отдать за него жизнь;
- неоспоримый авторитет воинской присяги, обязательность ее исполнения в любых условиях, даже ценой жизни;
- высокие понятия воинской чести, чести мундира и воинского долга;
- стойкость и упорство в бою, готовность к подвигу;
- преданность своей части, кораблю, его знамени, его традициям;
- уважение и соблюдение воинских ритуалов, уважение боевых наград;
- героическое поведение в плену, хранение военной тайны;
- личный пример офицера своим подчиненным;
- мастерское владение своей профессией от полководца до рядового;
- готовность прийти на помощь народам, оказавшимся в беде, и др.

Своими корнями воинский патриотизм, как и вообще патриотизм россиян, уходит в далекое прошлое нашей Родины, к периоду формирования христианства на Руси, становления Руси как государства, ко временам борьбы народа с многочисленными захватчиками земли Русской за свою независимость и свободу.

Исторически, с национально-государственным объединением Руси в российских вооруженных силах начал формироваться патриотизм на основе государственно-патриотической идеи. В начале XVII в. в Уставе ратных и пушечных дел патриотизм был определен как военно-профессиональное качество и норма поведения русских воинов. Российским императором Петром I госу-

дарственный патриотизм ценился выше всего и считался главной добродетелью. В «Табели о рангах», составленным под его руководством, служба Отечеству и служебное рвение объявлялись непременным условием получения чинов, наград и званий. В целях формирования патриотического сознания специально были утверждены соответствующие символы, награды, ритуалы, традиции.

История Вооруженных Сил Российской Федерации дает нам яркие примеры того, как государственно-патриотическая идея, осознанная воинами, давала им великую силу духа, воодушевляла на подвиги, утверждала веру в победу. Так было всегда и везде, где сражались российские воины, начиная с времен Александра Невского и до наших дней.

Даже тогда, когда русская армия терпела поражение, как это было в русско-японской войне 1904—1905 гг. (Цусимское морское сражение), наши воины всегда сражались мужественно и умело. Матросы и офицеры, заведомо зная, что они погибнут, сражались до последней возможности, ибо дороже жизни для них была честь Родины. (В 2010 г. боевая реликвия, символ мужества и патриотизма экипажа крейсера «Варяг» — гюйс-флаг — передан России правительством Кореи для хранения в Морском православном соборе Кронштадта.)

Множество примеров военно-профессионального и гражданского патриотизма дал советский народ в годы Великой Отечественной войны. В веках не померкнет подвиг героев Брестской крепости, защитников Москвы, Ленинграда, Сталинграда, Одессы, Севастополя и многих других известных и безымянных героев.

Их подвиги имели одну патриотическую основу, которую хорошо выразил писатель Илья Эренбург в октябре 1941 г.: «Мы знаем, за что воюем: за право дышать. Мы знаем, за что терпим: за наших детей. Мы знаем, за что стоим: за Россию, за Родину». И еще один пример патриотизма простого советского солдата времен Великой Отечественной войны — фрагмент письма, которое написал в октябре 1942 г. рядовой Юрий Казьмин, погибший в бою спустя неделю после этого. «Не листай, мама, знакомые листы древних книг, не ходи к деду Архипу Найденову. Не ищи вместе с ним святого чуда. Послушай меня: мы побеждаем смерть не потому, что мы неуязвимы, мы побеждаем ее потому, что мы сражаемся не только за свою жизнь... Мы выходим на поле сражения, чтобы отстоять святая святых — Родину. Когда я произношу это слово, мне хочется встать на колени ... Я готов умереть в бою во имя

жизни Отечества и не дрогну даже тогда, когда вспомню, что тебе придется остаться одинокой, без сына. Целую тебя крепко. Твой сын Юрий». Думается, что эти проникновенные строки не могут оставить равнодушным никого.

Сегодня, как и в прошлые годы, у военнослужащего Вооруженных Сил Российской Федерации патриотизм проявляется по-прежнему в верности воинскому долгу, беззаветной службе Родине, готовности к самопожертвованию во имя спасения своих боевых товарищей и мирного населения России. Понятия «воинский долг», «защита Отечества» и «самопожертвование во имя безопасности Родины» неразрывно связаны друг с другом. Немыслимо представить себе воина, защищающего Родину и одновременно не исполняющего свой воинский долг, одновременно с этим не бывает воина-патриота Родины, не готового отдать за нее свою жизнь.

В мирной повседневной военной службе и при выполнении боевых задач в горячих точках планеты воинский долг требует от каждого воина глубокого понимания личной ответственности за безопасность Родины и защиту ее интересов, профессионального владения вверенной техникой и оружием, совершенствования своих морально-психологических и боевых качеств, высокой организованности и дисциплины.

Недаром существует крылатое выражение — «в жизни всегда есть место подвигу».

Современная служба в Вооруженных Силах дает немало примеров мужественных поступков воинов различных родов войск, свидетельствующих об их верности воинскому долгу, преданности Родине. Так, с 1992 г., когда в России было учреждено звание «Герой Российской Федерации», на конец 2010 г. общая численность награжденных составила 972 чел., из них 450 чел. — посмертно, в том числе:

- участники отражения вторжения боевиков в Республику Дагестан, первой и второй чеченской войн и продолжающихся боевых действий на территории Чеченской республики — 492;
- лица, отличившиеся при операциях против террористов в регионах Северного Кавказа (кроме Чеченской Республики) — 34;
- военные моряки, подводники и испытатели военноморской техники — 33;
- участники боевых действий в Южной Осетии в 2008 г. — 23.

11.4. ФИЗИЧЕСКАЯ ПОДГОТОВКА И ЗДОРОВЫЙ ОБРАЗ ЖИЗНИ – ЗАЛОГ УСПЕШНОЙ ВОЕННОЙ СЛУЖБЫ

Физическая подготовка в Вооруженных Силах Российской Федерации входит в систему боевой подготовки войск, являясь одним из ее предметов, важной и неотъемлемой частью воинского обучения и воспитания военнослужащих. Основной целью физической подготовки в Вооруженных Силах является обеспечение необходимого уровня физической подготовленности военнослужащих для выполнения боевых и других задач в соответствии с их предназначением.

Физическая подготовка военнослужащих объединяет в себе общую и специальную (военно-профессиональную) подготовки. Требования, предъявляемые к физической подготовке военнослужащих, обусловлены качествами, необходимыми им для успешного выполнения обязанностей по службе, и особенностями самой военной службы.

Основными задачами общей физической подготовки военнослужащих являются:

- формирование здорового образа жизни;
- гармоничное физическое и духовное развитие;
- развитие и поддержание на требуемом уровне выносливости, силы, быстроты и ловкости;
- формирование навыков в передвижении по пересеченной местности в пешем порядке и на лыжах, преодолении естественных и искусственных препятствий, рукопашном бою, военно-прикладном плавании.

Под *выносливостью* человека понимается способность продолжительное время выполнять работу на высоком уровне без снижения качественных показателей. Она обуславливается физиологическими возможностями организма. Средствами развития выносливости являются ускоренное передвижение, ходьба на лыжах, преодоление препятствий, плавание, спортивные и подвижные игры.

Под *силой* понимается способность человека преодолевать внешнее сопротивление или противодействовать ему за счет мышечных усилий. Развитие силы предполагает использование физических упражнений, способствующих увеличению степени напряжения мышц. С этой целью применяются физические упражнения в поднимании и переноске тяжестей, силовые упражнения

на гимнастических снарядах и тренажерах, упражнения с собственным весом.

Под *быстротой* понимается способность человека совершать определенные двигательные действия в минимальное время. Развитие быстроты осуществляется с помощью физических упражнений, требующих высокой скорости движения и срочных двигательных реакций. К ним относятся такие упражнения, как бег на короткие дистанции, прыжки, метания и т.п., а также упражнения, характеризующиеся динамичной и внезапной сменой ситуаций, — спортивные и подвижные игры, упражнения на полосе препятствий, рукопашный бой и др.

Под *ловкостью* понимается способность человека координировать движения с учетом освоенного действия или переключать и организовывать движения в единое целое в соответствии с меняющимися условиями.

Развитие ловкости осуществляется двумя путями. Первый связан с систематическим пополнением двигательного опыта военнослужащих новыми формами движений, второй — с преодолением координационных трудностей, возникающих в условиях внезапно меняющихся ситуаций. С этой целью используются физические упражнения из разделов гимнастики, преодоления препятствий, рукопашного боя, спортивных и подвижных игр.

Физическая подготовка, обеспечивая сохранение работоспособности и формирование специальных качеств у военнослужащих, является одним из важных элементов поддержания их боевой готовности. Боевая готовность, рассматриваемая как венец боевого мастерства войск в мирное время, заключается в способности военнослужащих подразделений, частей и Вооруженных Сил в целом с высоким качеством выполнять боевую задачу в заданный отрезок времени.

Физическая подготовка проявляется в повышении боевой выучки воинов и устойчивости организма к неблагоприятным факторам обстановки, а также в совершенствовании морально-политических и психологических качеств.

Современный бой характеризуется высокой маневренностью сил и средств, напряженностью и скоротечностью, быстрыми и резкими изменениями обстановки, усилением роли человеческого фактора. Бой требует от военнослужащих высоких морально-боевых и физических качеств, способности выдерживать огромные психологические и физические нагрузки. Высокая интенсивность боевых действий требует минимизации времени на выпол-

нение боевых приемов и действий, что становится возможным только на основе высокой физической готовности.

Значение специальной физической подготовки для поддержания высокой боевой готовности всегда тесно связано с характером и способом ведения боевых действий, которые в свою очередь определяются боевыми средствами, находящимися в распоряжении армии.

Совершенствование вооружения и боевой техники вызывает все более глубокое разделение воинского труда, порождает новые военно-технические специальности, ведет к появлению новых видов физических и нервно-психических нагрузок. Так, военно-профессиональная деятельность ряда специалистов приобрела характерные черты труда операторов, усложнились выполняемые военными операциями. Для воина-оператора важными являются такие качества, как:

- способность быстро перерабатывать большой объем информации;
- устойчивость к продолжительной работе, статическая выносливость мышц;
- высокая концентрация внимания, отстранение от внешних помех;
- адекватность реагирования на получаемую информацию, точная координация движений при манипуляции органами управления и др.

Усложнение вооружения привело к появлению систем, требующих коллективного обслуживания, выработки группового навыка согласованной деятельности военнослужащих. Поэтому различный уровень физической выносливости, двигательной координации у членов расчета может привести к тому, что самый слабый будет определять темп работы, его ошибки приведут к отказу техники.

Применение в войне новейших технических средств ракетно-ядерного и других видов оружия повышает влияние фактора внезапности и предъявляет к войскам требование быть в постоянной боевой готовности к отражению нападения противника. Так, например, в РВСН и других войсковых частях постоянной готовности появилась особая дисциплина боевого дежурства. Боевые расчеты должны переходить к работе в максимальном темпе без всякого периода вработывания. Это требует от воинов не только хорошей физической подготовки, но и высокой психологической устойчивости. Постоянная боевая готовность предъявляет особые требования к сохранению точности действий на протяжении всего дежурства. Она прямо зависит от степени утомления, которое наступает позже у лиц с высокой физической выносливостью.

Физическая подготовка в Вооруженных Силах Российской Федерации проводится в следующих видах: учебные занятия, утренняя физическая зарядка, спортивно-массовая работа, физическая тренировка в процессе учебно-боевой деятельности и подготовки к службе.

Практические занятия проводятся по таким разделам, как ускоренное передвижение, гимнастика, лыжная подготовка, преодоление препятствий, военно-прикладное плавание, рукопашный бой, спортивные и подвижные игры, комплексная тренировка.

Наставлениями по физической подготовке в Вооруженных Силах Российской Федерации (НФП-2009) предусмотрены следующие нормативы для военнослужащих по призыву с учетом срока службы (менее 6 мес, свыше 6 мес):

Подтягивание на перекладине (1 раз = 3 балла):

для военнослужащих, прослуживших менее 6 мес: 12 раз — отлично; 10 раз — хорошо; 7 раз — удовлетворительно;

для военнослужащих, прослуживших более 6 мес: 13 раз — отлично; 11 раз — хорошо; 9 раз — удовлетворительно.

Бег на 3 км (3 с = 1 балл):

для военнослужащих, прослуживших менее 6 мес: 12 мин 35 с — отлично; 12 мин 50 с — хорошо; 13 мин 15 с — удовлетворительно;

для военнослужащих, прослуживших более 6 мес: 12 мин 30 с — отлично; 12 мин 45 с — хорошо; 13 мин 10 с — удовлетворительно.

Бег на 100 м (0,1 с = 2 балла):

для военнослужащих, прослуживших менее 6 мес: 14,4 с — отлично; 15 с — хорошо; 16 с — удовлетворительно;

для военнослужащих, прослуживших более 6 мес: 14,2 с — отлично; 14,6 с — хорошо; 15,6 с — удовлетворительно.

Челночный бег (10 × 10 м) (0,1 с = 2 балла):

для военнослужащих, прослуживших менее 6 мес: 28 с — отлично; 29 с — хорошо; 30 с — удовлетворительно;

для военнослужащих, прослуживших более 6 мес: 27,5 с — отлично; 28 с — хорошо; 29 с — удовлетворительно.

Лыжная гонка на 5 км (10 с = 1 балл):

для военнослужащих, прослуживших менее 6 мес: 29 мин — отлично; 30 мин — хорошо; 31 мин — удовлетворительно;

для военнослужащих, прослуживших более 6 мес: 28 мин — отлично; 29 мин — хорошо; 30 мин — удовлетворительно.

Подъем переворотом на перекладине (1 раз = 3 балла):

для военнослужащих, прослуживших менее 6 мес: 6 раз — отлично; 5 раз — хорошо; 4 раза — удовлетворительно;

для военнослужащих, прослуживших более 6 мес: 7 раз — отлично; 6 раз — хорошо; 5 раз — удовлетворительно.

Физическая подготовленность военнослужащих по призыву, прибывших в воинскую часть на ее пополнение, проверяется по физическим упражнениям: подтягивание на перекладине, бег на 100 м (челночный бег 10×10 м), бег на 1 км.

Общая оценка физической подготовки производится по сумме баллов, полученных при контрольных испытаниях по трем, четырем или пяти упражнениям (табл. 11.2).

Физическая подготовка допризывников и призывников, привлечение их к занятиям техническими и военно-прикладными видами спорта осуществляются в целях подготовки физически крепких, выносливых юношей с учетом возросших в армейских условиях физических и психологических нагрузок.

Физическая подготовка проводится с юношами 15—17 лет в соответствии с действующими программами и нормативами по физическому воспитанию, а также государственной программой подготовки молодежи к военной службе. Подготовка осуществляется на уроках физической культуры и во внеурочное время.

Для эффективного решения задач физической подготовки студентов колледжей к военной службе используются следующие виды подготовки.

1. Занятия по гимнастике и атлетической подготовке — направлены на развитие ловкости, силы и силовой выносливости, гибкости, устойчивости к укачиванию и перегрузкам, пространственной ориентации, прикладных двигательных навыков, воспитание смелости и решительности, совершенствование осанки, строевой выправки и подтянутости. Занятия проводятся на гимнастических площадках и в городках, спортивных залах или специально оборудованных помещениях, на тренажерных комплексах.

2. Занятия по ускоренному передвижению — направлены на развитие выносливости и быстроты, скоростно-силовых качеств, совершенствование навыков в ходьбе, беге по ровной и пересеченной местности, прыжках и метаниях, воспитание волевых качеств. Занятия проводятся на стадионе или ровной площадке (в спортивном зале).

3. Занятия по лыжной подготовке — направлены на формирование и совершенствование навыков в передвижении на лыжах, развитие выносливости, воспитание волевых качеств, закаливание организма. Занятия проводятся продолжительностью, как правило, два учебных часа.

Таблица 11.2. Таблица оценки общей физической подготовленности военнослужащих

Категория военнослужащих	Пороговый уровень, минимум баллов в одном упражнении	Оценка физической подготовленности (за число упражнений от 3 до 5)								
		В трех упражнениях			В четырех упражнениях			В пяти упражнениях		
		Отлично	Хорошо	Удовлетворительно	Отлично	Хорошо	Удовлетворительно	Отлично	Хорошо	Удовлетворительно
Кандидаты в военно-учебные заведения из числа гражданской молодежи и военнослужащих	26	170	150	120	230	210	170	—	—	—
Новое пополнение воинских частей	26	160	120	90	220	190	160	—	—	—
Военнослужащие по призыву до 6 мес службы, курсанты 1-го курса	26	170	150	120	230	200	170	280	250	220
Военнослужащие по призыву после 6 мес службы	28	170	150	120	230	200	170	280	250	220

4. Занятия по спортивным и подвижным играм — направлены на развитие быстроты, ловкости, общей и скоростной выносливости, пространственной ориентации; формирование навыков в коллективных действиях, воспитание настойчивости, решительности, инициативы и находчивости; поддержание умственной и физической работоспособности.

Занятия по спортивным и подвижным играм организуются в спортивном зале и на открытом воздухе.

Для оценки уровня физической подготовленности обучающихся образовательных учреждений среднего (полного) общего образования, начального профессионального и среднего профессионального образования (юноши 16—17 лет) при проведении конкурса на лучшую подготовку граждан Российской Федерации к военной службе применяются следующие нормативы (табл. 11.3).

Физическая подготовка молодежи является одной из важнейших составных частей здорового образа жизни (ЗОЖ). В свою очередь ЗОЖ позволяет призывнику легче адаптироваться к высоким физическим и физико-психологическим нагрузкам воинской деятельности.

Под термином «здоровый образ жизни» понимается такой образ жизни человека, который базируется на научно обоснованных санитарно-гигиенических нормативах, направленных на сохранение и укрепление здоровья. Укрепление здоровья включает в себя все мероприятия по сохранению и увеличению уровня здоровья населения для обеспечения его полного физического, духовного и социального благополучия.

Для того чтобы понять, на каких принципах организуется ЗОЖ, необходимо представить себе совокупность факторов, которые помогают сохранять и укрепить здоровье или разрушают его. Факто-

Таблица 11.3. Нормативы физической подготовленности юношей (16—17 лет) к военной службе

№ п/п	Упражнение (размерность норматива)	«Отлично»	«Хорошо»	«Удовлетворительно»
1	Бег 100 м (с)	13,1	13,7	14,3
2	Подтягивание (число раз)	12	9	5
3	Кросс 1 км (с)	210	220	240
4	Прыжок в длину с места (м)	2,20	2,05	1,90

ры образа жизни, влияющие на здоровье человека, представлены в табл. 11.4, где под самим термином «образ жизни» понимается привычный уклад повседневного поведения человека.

Анализ табл. 11.4 позволяет определить принципы организации ЗОЖ. К ним относятся:

1. *Принцип ответственности за свое здоровье.* Суть принципа состоит в том, что каждый человек должен понимать, что его здоровье — это не только свое богатство, но спокойствие его близких и жизнеспособность собственного потомства. Одновременно с этим из совокупности здоровья отдельных людей складывается здоровье нации и сила страны, в том числе ее Вооруженных Сил.

2. *Принцип комплексности.* Этот принцип основан на том, что нельзя сохранять и укреплять здоровье по частям: отдельно здоровье биологического организма, отдельно духовное здоровье. Этот принцип выражен русской поговоркой: «В здоровом теле — здоровый дух».

3. *Принцип индивидуализации.* Этот принцип заключается в том, что каждый человек индивидуален, уникален как с биологической, так и с психологической, а также социальной точек зрения, и, соответственно, должен иметь свою индивидуальную программу ЗОЖ.

4. *Принцип умеренности.* Суть принципа заключается в том, что для сохранения и укрепления здоровья должны использоваться ежедневные умеренные нагрузки на организм. Человек должен соблюдать умеренность в пище, развлечениях, физических нагрузках.

5. *Принцип рационального чередования нагрузок на организм и отдыха.* В основе данного принципа лежит научно обоснованное утверждение, что для каждой нагрузки требуется соответствующий период восстановления сил организма. При необходимости краткосрочного преодоления экстремальных физических или психологических нагрузок должен предусматриваться достаточный реабилитационный период. Длительное переутомление приводит к истощению жизненных сил человека. При этом следует учитывать, что все биологические системы человека взаимосвязаны, поэтому перегрузка любой из них приводит к негативным изменениям в других системах, например физическое переутомление вызывает плохой сон, снижает психологическую устойчивость.

Молодым людям, стремящимся добиться успехов в жизни, в том числе в военной службе, следует постоянно формировать ЗОЖ, понимая при этом, что этот процесс длительный, постепенный и требует достаточной силы воли, целеустремленности, определенных затрат времени, физических и душевных сил.

Таблица 11.4. Факторы образа жизни, влияющие на здоровье человека

Критерии (классификационные признаки) образа жизни		Факторы	
		Положительные	Отрицательные
Мироощущение	Цель в жизни	Ясные, позитивные	Отсутствуют или неясные
	Самооценка своих достижений, места в жизни	Удовлетворенность, ощущение благополучия	Неудовлетворенность, синдром неудачника
	Настрой на долгую активную жизнь	Сформирован	Отсутствует
	Доминирующее настроение (эмоциональное состояние)	Эмоциональная гармония	Отрицательные эмоции, фиксация на стрессовых состояниях
	Уровень культуры (общей, духовной, нравственной, физической)	Высокий	Низкий
Отношение к здоровью	Менталитет здоровья	Сформирован	Отсутствует
	Уровень культуры здоровья, в том числе: осознанность отношения к здоровью место здоровья в иерархии ценностей и потребностей уровень знаний о сохранении и укреплении здоровья	Высокий Сформирована Приоритетное Высокий, стремление к повышению образованности в данной области	Низкий или отсутствует Отсутствует Иные приоритеты (вещизм, карьера и др.) в ущерб здоровью Низкий, отсутствие стремления к получению знаний в данной области

Состояние	Стиль жизни, в том числе: социально полезная активная деятельность оздоровительная, в том числе физическая активность самоконтроль профилактика заболеваемости отношение к нормам ЗОЖ в повседневной жизни режим дня, труда и отдыха питание вес профилактические медицинские осмотры	Здоровый Любимая работа или учеба, профессионализм Оптимальная Жесткий, самокритичный Постоянная, эффективная Соблюдение, здоровые привычки Четкий, рациональный Полноценное Нормальный Регулярные	Нездоровый Неудовлетворенность работой или учебой, непрофессиональное исполнение обязанностей Отсутствует или недостаточна Отсутствует, игнорирование вредных привычек Неэффективная, самолечение Вредные привычки, нездоровое поведение Беспорядочный Некачественное Избыточный или недостаточный Несвоевременные
	Оценка по показателям оптимального (нормального) здоровья	Соответствует	Не соответствует
	Адаптационные возможности организма	Достаточные	Недостаточные
	Наследственность	Неотягощенная	Отягощенная
	Хронические заболевания	Нет	Есть

Критерии (классификационные признаки) образа жизни		Факторы	
		Положительные	Отрицательные
Условие	Социально-политические	Благоприятные	Неблагоприятные
	Экономические (материальные)	Достаточные	Недостаточные
	Экологические	Благоприятные	Неблагоприятные
	Бытовые, в том числе влияние окружающих:	Благоприятные	Неблагоприятные
	стрессовые ситуации на работе, в учебе или в быту отношения в семье воспитание детей влияние на детей поведения родителей круг общения (компания) общественная оценка личности и деятельности человека	Умеренные Здоровые С установкой на здоровье Положительное (примерами со- блюдения ЗОЖ) Приятный, здоровый Положительная, одобрение и под- держка	Чрезмерные Проблемные Вопреки нормам ЗОЖ Отрицательное (пренебрежение требованиями ЗОЖ) Нездоровый или недостаток обще- ния, одиночество Негативная, социальная изоляция, отсутствие поддержки

Переход на ЗОЖ потребует отказа от многих ставших привычными условий жизнедеятельности (переедание, курение, алкоголь и др.) и переход на строгую регламентацию образа жизни. Взамен человек получает более здоровую, долговечную и богатую в духовном плане жизнь, высокую работоспособность, отказ от вредных привычек, снижение факторов риска заболеваемости, жизнерадостность, хорошее настроение, оптимизм и многое другое, что обеспечивает его социальную активность, самодостаточность и успешность в жизни.

КОНТРОЛЬНЫЕ ВОПРОСЫ

1. Что входит в обязательную подготовку граждан к военной службе?
2. Как организуется обязательная подготовка учащейся молодежи к военной службе?
3. Какие виды спорта относятся к военно-прикладным?
4. По каким направлениям совершенствуется допризывная подготовка молодежи в нашей стране?
5. Что понимается под военно-профессиональной ориентацией молодежи?
6. Что означает термин «военно-учетная специальность»?
7. Где и как молодой человек может получить допризывную подготовку по военно-учетной специальности?
8. Назовите требования, предъявляемые к индивидуально-психологическим качествам специалистов по сходным воинским должностям.
9. Что означает термин «патриотизм»? Назовите особенные черты российского патриотизма.
10. Что означает понятие «Родина-мать»? Чем отличаются понятия «большая Родина» и «малая Родина»?
11. Приведите пример патриотического поведения российских (советских) воинов.
12. В чем заключается важность физической подготовки военнослужащего современных вооруженных сил?
13. Какие особенности накладывает техническая революция в развитии вооружений на физическую подготовку воинов?
14. Как оценивается уровень физической подготовки военнослужащих?
15. Что такое здоровый образ жизни?
16. Как достичь здорового образа жизни?

ПСИХОЛОГИЧЕСКАЯ ПОДГОТОВКА МОЛОДЕЖИ К МЕЖЛИЧНОСТНЫМ ВЗАИМОТНОШЕНИЯМ В ВОИНСКОМ КОЛЛЕКТИВЕ

12.1. ОБЩАЯ ХАРАКТЕРИСТИКА МЕЖЛИЧНОСТНЫХ ВЗАИМОТНОШЕНИЙ МЕЖДУ ВОЕННОСЛУЖАЩИМИ

Воинский коллектив — это объединение военнослужащих в рамках структурного подразделения Вооруженных Сил, выполняющих воинскую обязанность по обеспечению национальной безопасности своей Родины и защите ее государственных интересов. Например, первичным воинским коллективом в сухопутных войсках является отделение, далее, по мере укрупнения, следуют взвод, рота, батальон, полк и т. д.

Воинские коллективы являются частью нашего общества, поэтому взаимоотношения военнослужащих в них, с одной стороны, складываются так же, как и в любом трудовом коллективе гражданского общества на основе соблюдения российского законодательства, традиционных норм, правил и обычаев, а с другой стороны, имеют существенные отличия, обусловленные рядом факторов:

1. Особая ответственность каждого воина за исполнение своих должностных обязанностей и коллектива в целом за защиту Отечества.
2. Повышенные требования к коллективистскому характеру воинской службы, слаженности действий, дисциплинированности и выучки, вызванные обслуживанием оружия и систем группового использования.
3. Строгая регламентация жизнедеятельности военнослужащих в служебное и внеслужебное время требованиями Военной присяги, уставов и других нормативных правовых актов, оказывающая особое влияние на их жизнь и деятельность в коллективе.

4. Относительно высокая стабильность воинского коллектива и более длительное непрерывное взаимодействие в течение суток военнослужащих в нем. Солдат (матрос), служащий по призыву, не может после службы отправиться домой, его труд, быт и отдых проходит в кругу одних и тех же сослуживцев.

Все эти факторы в комплексе с оторванностью молодых людей от семьи, родных и друзей по гражданской жизни создают особый климат в воинском коллективе и налагают отпечаток на взаимоотношения его членов.

Под термином «взаимоотношения» в общем случае психология понимает различные связи и стороны взаимодействия между людьми. Этот термин включает в себя разнообразные формы и виды психологических связей людей. К основным функциям межличностных взаимоотношений военнослужащих в воинском коллективе относятся обмен информацией; взаимодействие; взаимопонимание; влияние на эмоциональные переживания.

Взаимоотношения в воинском коллективе могут протекать:

- по вертикали (начальник — подчиненный или подчиненный — начальник);
- по горизонтали (между военнослужащими при отсутствии между ними подчиненности).

Различают следующие виды взаимоотношений в воинском коллективе: официальные или служебные (уставные); неофициальные; неформальные; неуставные; деловые; личные; эмоциональные и др.

Официальные, служебные, или уставные, взаимоотношения между военнослужащими — это взаимоотношения в воинской служебно-должностной деятельности, которые регламентируются и регулируются общевоинскими уставами, правилами, положениями и другими актами военного права.

Неофициальные взаимоотношения складываются на почве личных симпатий и интересов. Здесь не существует юридической основы, общепринятых законов и норм.

Неформальные взаимоотношения возникают в межличностных контактах военнослужащих во внеслужебное время, прежде всего в сфере быта, отдыха и досуга. Они могут быть как позитивными, так и негативными.

Неуставные отношения между военнослужащими являются частным случаем неформальных взаимоотношений. Эти отношения основаны на стремлении одних военнослужащих присвоить себе не предусмотренные Уставом внутренней службы статусное положение и льготы, подчинив других военнослужащих воинского

коллектива, а также на применении неуставных мер дисциплинарного поощрения и наказания.

Деловые взаимоотношения — это отношения (как официальные, так и неофициальные), которые связаны с выполнением совместной деятельности. Личные взаимоотношения складываются независимо от совместной деятельности на основе общности характерных личностных свойств и интересов. Эмоциональные взаимоотношения возникают на основе субъективного восприятия индивидуальности человека.

С увеличением времени взаимодействия военнослужащих в отдельном коллективе их взаимоотношения проходят три стадии развития: от безразличного через адаптационное к стабильному взаимоотношению.

Безразличные взаимоотношения характерны для первого месяца службы новобранцев, когда они мало знакомы друг с другом. Взаимоотношение адаптации (от лат. *adapto* — приспосаблию) возникает тогда, когда военнослужащие узнают друг друга. При этом формируются неформальные малые группы (по два-три человека). Здесь могут возникать конфликтные отношения как закрытые (человек переживает остроту отношений, но внешне не выражает), так и открытые. Стабильные взаимоотношения — это укрепившиеся в течение времени отношения между членами коллектива или внутри неформальных малых групп. Члены группы начинают обладать предписанными им социально-ролевыми функциями. Формируются и укрепляются морально-нравственные ценности группы.

12.2. СУЩНОСТЬ, ВИДЫ И ХАРАКТЕРИСТИКА КОНФЛИКТОВ В ВОИНСКИХ КОЛЛЕКТИВАХ

Социально-экономические и политические процессы, происходящие в России в первые годы после распада Советского Союза, к сожалению, привели к появлению духовного и нравственного кризиса общества и, как следствие, к заметному увеличению числа конфликтов в воинских коллективах российских Вооруженных Сил. Этому способствовал тот факт, что Российская Армия в числе прочего унаследовала от Советской Армии конца XX в. проблему неуставных отношений как элемент конфликтности. Конфликты, в основе которых лежат неуставные отношения между военнослужащими, стали атрибутом армии. Они начали оказывать заметное влияние на социально-психологический климат воинских коллек-

тивов, качество боевой подготовки подразделений и, в конечном счете, на боевую готовность в целом Вооруженных Сил.

Проведенные в 2003 г. социологические опросы показали, что от 50 до 70 % солдат (матросов) и сержантов (старшин), проходящих службу по призыву, подтвердили наличие в своих частях (на кораблях) случаев неуставных взаимоотношений. Только каждый четвертый из числа опрошенных респондентов характеризовал обстановку в своем воинском подразделении как товарищескую. Приблизительно 52 % солдат и сержантов отмечали равнодушное и безразличное отношение друг к другу, а 23 % респондентов были склонны оценивать ситуацию в своих коллективах как напряженную, осложняемую конфликтами.

В звене рота — батарея ежедневно по разным причинам в среднем возникали до 10 конфликтов. Наиболее часто встречались конфликты между начальниками и подчиненными — до 70 % всех межличностных конфликтов. Их основными причинами являлись:

- слабая исполнительность и низкое качество воинской деятельности отдельных военнослужащих — 32 %;
- стремление некоторых военнослужащих занять социально-престижный статус в коллективе (борьба за лидерство, признание, авторитет) — 15 %;
- неумение конструктивно общаться (взаимодействовать) с окружающими — 19 %;
- отстаивание собственных чести и достоинства, нарушенных прав — 10 %;
- действия, направленные на восстановление справедливости против безнравственных действий сослуживцев, — 5 %;
- другие причины — 19 %.

Следует сказать, что и в последующие годы, вплоть до настоящего времени, названные причины являлись одними из основных в конфликтах, происходящих в воинских коллективах.

Изучение различных фактов конфликтного взаимодействия солдат и сержантов отдельного подразделения (батальона) позволило выявить частоту возникновения конфликтов между различными категориями военнослужащих и распределить их по значимости (табл. 12.1). В основе таких ситуаций лежат конфликтные ситуации либо противоречия, затрагивающие социальный или социально-психологический статус личности или групп, материальные духовные интересы, их честь и достоинство.

Высшее руководство Российской Федерации и Министерство обороны в настоящее время предприняло ряд кардинальных мер

Таблица 12.1. Ранг значимости конфликтов в воинских коллективах по частоте их возникновения

Вид конфликта	Ранг значимости
Между военнослужащими одного взвода, не находящимися в отношении подчиненности	1
Между военнослужащими и командиром отделения (взвода)	2
Конфликт с военнослужащими старшего призыва	3
Между военнослужащими разных взводов	4
Конфликт с военнослужащими младшего призыва	5
Между военнослужащим и дежурным по роте	6
Между военнослужащими разных рот одной части	7

по исправлению этой ситуации и устранения пагубных явлений в Вооруженных Силах Российской Федерации. Однако следует отметить, что неуставные отношения между военнослужащими и конфликтные ситуации по-прежнему достаточно распространены в армейской среде.

В связи с этим представляется важным, чтобы и командиры воинских частей и подразделений, и подчиненные им солдаты и матросы, и допризывная молодежь понимали суть возникающих в армейской среде конфликтов, причины их появления, характер влияния на воинский коллектив, знали способы урегулирования типичных конфликтов, а также правила общения в коллективе, которые не приводили бы к возникновению конфликтов с тяжелыми или трагическими последствиями.

Конфликт — весьма сложное социальное и психологическое явление, представляющее собой столкновение противоположно направленных целей, интересов, позиций, мнений или взглядов оппонентов или субъектов взаимодействия. Субъектами конфликтного взаимодействия могут быть либо отдельный человек, либо люди и группы людей.

Под конфликтом в психологии, в том числе военной, понимается наиболее острый способ разрешения значимых противоречий, возникающих в процессе взаимодействия, заключающийся в про-

тивом действии субъектов конфликта и обычно сопровождающийся негативными эмоциями.

В армейской жизни военнослужащие постоянно взаимодействуют друг с другом не только при исполнении служебных обязанностей в расположении военной части и ходе коллективного выполнения задач боевой подготовки в полевых условиях, но и в столовой, у телевизора, на спортивной площадке и в других местах, где они находятся во внеслужебное время.

В процессе постоянного взаимодействия между членами воинского коллектива не могут не возникать самые различные противоречия. Однако конфликт выступает крайней формой их разрешения. Ведь помимо него возникшее противодействие может быть разрешено путем взаимного компромисса с обеих сторон посредством односторонних уступок одного из оппонентов, достигаемых в процессе обсуждения создавшейся проблемы. В частности, если противоречие возникло, но военнослужащие просто не высказывают взаимных претензий друг к другу, то оно, будучи не особенно значимым, может разрешиться само собой.

Если субъекты при взаимодействии противодействуют друг другу, но не переживают при этом негативных эмоций, или, наоборот, переживают негативные эмоции, но внешне не проявляют их, то такие ситуации являются предконфликтными. Само противодействие субъектов конфликта может разворачиваться в трех сферах: общении, поведении или военно-профессиональной деятельности.

Предконфликтная ситуация взаимодействия характеризуется высокой степенью психической напряженности. Сторонами или одной из сторон допущены действия, которые рассматриваются оппонентом как нанесение морального или физического ущерба. При этом у каждой из сторон взаимодействия начинает формироваться негативное отношение к другой стороне, возрастает готовность противодействовать. В этом случае высока вероятность перерастания сложившейся ситуации в конфликт.

Необходимыми и достаточными условиями возникновения конфликта являются наличие у субъектов военно-профессионального взаимодействия противоположно направленных мотивов или суждений, а также состояние противоборства между ними. Конфликтное взаимодействие (противостояние) имеет две основные особенности.

Во-первых, конфликт характеризуется противодействием сторон, т.е. общением, поведением, деятельностью, одной из целей которых является нанесение морального или материального ущер-

ба оппоненту. При неконфликтном взаимодействии такая цель отсутствует.

Во-вторых, конфликт — это такое противодействие, которое сопровождается выраженными или скрытыми негативными эмоциями по отношению к оппоненту. Этот признак особенно характерен для межличностных конфликтов.

Для конфликтной ситуации взаимодействия свойственно противодействие в виде общения, поведения или деятельности, направленных на защиту своих интересов путем ограничения активности оппонента, нанесения ему морального или материального ущерба, а также негативное отношение друг к другу. Преобладает мотивация «на себя». Эмоции доминируют в определении поведения и манеры общения. В результате стресса все ресурсы индивида мобилизуются для достижения победы над оппонентом.

В зависимости от носителей противоречия, являющегося основой конфликта, обычно выделяют внутриличностные, межличностные и межгрупповые конфликты.

Внутриличностный конфликт представляет собой столкновение примерно равных по силе, но противоположно направленных мотивов, интересов или потребностей военнослужащего. Он проявляется вследствие возникновения внутриличностных трудностей и внешних трудных ситуаций.

Внутриличностные трудности — относительно несложные проблемы внутренней жизни человека. Они представляют собой психические состояния сомнения, нерешительности, ненайденного выхода, отсутствие решения проблемы. Острота протекания внутриличностного конфликта зависит от восприятия военнослужащим значимости трудной ситуации, ее психологической устойчивости.

Например, солдат-новобранец знает о случаях неуставных взаимоотношений в подразделении и понимает, что для успешной борьбы с ними необходимо доложить о нарушениях командиру. Но он опасается неправильной оценки такого доклада со стороны сослуживцев и, в то же время, сам не приемлет «стукачества». Если он в этой ситуации колеблется, не знает, как ему поступить, то его состояние является внутриличностным конфликтом.

Трудность внешней ситуации в значительной степени определяется субъективной составляющей:

- объективной угрозы может и не быть, а человек, ошибаясь, воспринимает ситуацию как трудную. Причиной может быть его неподготовленность, искаженное восприятие;

- военнослужащий может осознавать трудность ситуации, но неоправданно считать ее не слишком трудной для себя;
- ситуация может быть очень значима для личности, но, не находя ее решения, человек может прибегнуть к психологической защите и уйти от ее реального веса;
- ситуация может быть объективно сложной, но наличие знаний и опыта позволят военнослужащему преодолевать ее без особых трудностей.

Специфической реакцией личности на трудную ситуацию можно считать психическую напряженность, которая характеризуется активной перестройкой и интеграцией психических процессов в направлении доминирования мотивационных и эмоциональных компонентов.

В зависимости от влияния напряженности на психические функции выделяют следующие формы внутриличностных конфликтов:

- перцептивную (возникающую при затруднении в восприятии);
- интеллектуальную (человек затрудняется решить задачу);
- эмоциональную (возникают эмоции, дезорганизирующие поведение и деятельность);
- волевою (человек не может управлять собой);
- мотивационную (связанную с борьбой мотивов).

Психологическая устойчивость — это характеристика личности военнослужащего, состоящая в сохранении оптимального функционирования психики в условиях стрессогенного воздействия трудных ситуаций. Она не является врожденным свойством личности, а формируется одновременно с ее развитием и зависит:

- от типа нервной системы человека;
- опыта военнослужащего, уровня его профессиональной подготовки;
- навыков и умений поведения и военно-профессиональной деятельности;
- уровня развития основных познавательных структур личности.

Эффективность военно-профессиональной деятельности в трудных ситуациях всецело зависит от уровня психологической устойчивости и профессионального мастерства. Однако с ростом трудности ситуации эффективность деятельности все больше и больше начинает зависеть от психологической устойчивости, а не только от профессионального мастерства военнослужащего.

Межличностным называется конфликт, возникающий между отдельными военнослужащими. Конфликт, который происходит между подчиненным и начальником, называют «конфликтом по вертикали», а между военнослужащими, занимающими равные по рангу должности без подчинения один другому, — «конфликтом по горизонтали».

В *межгрупповых конфликтах* в качестве противоборствующих сторон выступают не отдельные военнослужащие, а их группы. Типичным межгрупповым конфликтом в подразделении является конфликт между двумя группами воинов различных призывов или возникший на межнациональной или религиозной почве.

Причины, которые вызывают конфликты в воинских коллективах, подразделяют на две группы: объективные и субъективные. К числу объективных причин конфликтов относят:

- недостаточную обеспеченность подразделения всем необходимым для нормальной жизнедеятельности и выполнения боевых задач;
- нарушения социальной справедливости при распределении материальных и духовных благ;
- слабую разработанность правовых путей разрешения межличностных противоречий, возникающих во взаимоотношениях военнослужащих;
- сложность и динамичность воинской деятельности;
- несоответствие нормативного (закрепленного уставом) характера отношений военнослужащих тому типу отношений, которые возникают в процессе служебной деятельности;
- сложность социальной и профессиональной адаптации командиров к своему должностному статусу.

Среди субъективных причин возникновения конфликтов выделяются управленческие и психологические причины.

Управленческие причины:

- принятие необоснованных или ошибочных решений;
- излишняя опека старшими начальниками младших в выполнении ими своих должностных обязанностей;
- неумение некоторых военных руководителей подчеркнуть престижность первичных командных должностей;
- примерное равенство начальников и подчиненных (например, офицер — прапорщик, сержант — солдат);
- недостаточная профессиональная подготовка некоторых военнослужащих.

Психологические причины:

- неуставные отношения;
- недостаточность культуры общения, проявление грубости, нетактичности, нетерпимости к чужому мнению;
- стремление командира утвердить свой авторитет среди подчиненных любой ценой;
- предвзятое отношение начальника к подчиненному;
- сложные взаимоотношения между военнослужащими;
- завышенная самооценка отдельных военнослужащих;
- стремление стать лидером в коллективе любыми путями;
- негативизм в поведении;
- повышенная агрессивность и раздражительность;
- эмоциональная неустойчивость, излишняя тревога, низкое самоуважение.

Рассмотрим наиболее распространенные в военных коллективах межличностные и межгрупповые конфликты, возникающие по причине неуставных отношений между солдатами (матросами) на уровне рядовой — рядовой.

В основе возникновения этих конфликтов лежат негативные социальные явления, порожденные кризисными процессами в советской системе и унаследованные Российской Федерацией, а также процессы, связанные с переориентацией в России экономики на капиталистический путь развития и потерей приоритетов в идеологической и национальной политике.

Эти явления породили практически во всех структурных подразделениях Вооруженных Сил неуставные отношения между военнослужащими, возникающие в сфере воинского быта. В воинских коллективах (отделении, взводе, роте) среди рядового состава появились четко различаемые лица или группы лиц отношения между которыми во внеслужебное время построены по типу «барин — холоп».

Суть неуставных отношений между отдельными военнослужащими или группами военнослужащих заключается в следующем. Одни («барин») присвоили себе не предусмотренные воинскими уставами права, привилегии и льготы (право командовать, применять физическое воздействие в качестве понуждения или наказания не выполнять свои обязанности по уборке помещений, уходе за обмундированием и др.), оставив другим («холоп») только обязанности как собственные, так и «барские» и ответственность за невыполнение работ, заданных «барином».

В основе неуставных отношений находится определяющий признаковый социальный фактор. По этому признаку можно вы-

делить следующие виды неуставных отношений: дедовщина, землячество, построенные на культе силы или по криминальному принципу.

Дедовщина представляет собой проявление неуставных взаимоотношений, в основе которых в качестве доминирующего социального фактора-признака выступает *срок службы*.

Разделение сослуживцев на иерархические «категории» с соответствующими для каждой из них функциями, обязанностями и правилами поведения закрепляется путем проведения военнослужащими старших периодов службы порочных ритуалов и создания на их основе традиций.

Данные ритуалы, как стихийно возникшее средство упрочнения дедовщины, исключительно разнообразны по своей форме, но суть их одна: закрепить дифференциацию, разделение военнослужащих срочной службы по периодам, напомнить о роли каждого в структуре искаженных, деформированных внутриколлективных связей, порожденных феноменом неуставных взаимоотношений.

Дедовщина как неформальная иерархическая структура существует практически в каждом воинском подразделении. Она компенсирует недостатки формальной (уставной) структуры, в том числе и слабость института младших командиров. По аналогии с уставной структурой, в которой предусмотрена система мер дисциплинарного воздействия и морального поощрения, призванная обеспечить ее нормальное функционирование, в неформальной структуре воинских подразделений также сложилась своя система мер аналогичного предназначения.

Суть неформальной системы морального поощрения состоит в том, что неукоснительное выполнение военнослужащими обязанностей, закрепленных за так называемым младшим периодом службы, гарантирует им своевременное перемещение на очередную более высокую ступень иерархии — старший период службы. Последней, самой высокой ступенью иерархии в дедовщине является период службы — преддемобилизационный, когда служащему присваивается неформальное звание «дембель».

Для каждой ступени иерархии характерно новое качество повседневного быта военнослужащего. Здесь упраздняются прежние обязанности, появляются новые, более облегченные и приобретает ряд неформальных привилегий.

За годы существования эта система стала хорошо отлаженным, безотказным и весьма действенным механизмом. Поэтому она, по мнению большинства военнослужащих, прошедших школу дедов-

щины, является необходимой и целесообразной в армейских условиях.

Одновременно с моральным поощрением дедовщина предусматривает и систему неуставных мер дисциплинарного воздействия, обычно в виде психологического и физического насилия. Выделить грань, разделяющую эти виды насилия, сложно, так как психическое насилие часто переходит в физическое или является его существенным дополнением. При этом нельзя однозначно определить, какое из двух насилий в большей степени воздействует на личность наказуемого военнослужащего.

Главным моментом в дедовщине является то, что обе противостоящие стороны (старослужащие и молодые солдаты) в конфликте во всех случаях вынуждены воспринимать роли («руководителей» и «подчиненных»), навязываемые им неформальной структурой.

Землячество — вид неуставных взаимоотношений, основанный на неформальном разделении военнослужащих по национальной (этнической) или региональной принадлежности. В последний советский период (конец 1970-х — начало 1990-х гг.) землячество, основанное по национальному признаку, значительно вытеснило дедовщину вследствие сложившейся демографической ситуации, при которой контингент военнослужащих — призывников из среднеазиатских и закавказских республик значительно превосходил по численности призванных на службу из других республик Советского Союза.

После распада СССР на суверенные государства, которые создали свои национальные Вооруженные Силы, проблема землячества в Вооруженных Силах Российской Федерации в настоящее время несколько утратила свое значение, но тем не менее осталась в преобразованном виде и привлекает к себе внимание специалистов по военной психологии. Суть преобразования «землячества», как вида неуставных взаимоотношений, заключается в том, что в этом явлении все большее место стал занимать религиозный фактор, под флагом которого идет противоборство групп военнослужащих. При этом в каждой из сторон существует своя доминантная национальность военнослужащих. Как правило, такие конфликты приводят к открытому противостоянию с физическими «разборками», попросту — к групповым жестоким дракам. Попытки некоторых военначальников представить такие конфликты как бытовые ссоры не решает проблему, а только усугубляет ее, так как не устраняется сама причина возникновения конфликтов.

В Вооруженных Силах Российской Федерации каждое воинское подразделение, как правило, представляет собой многонациональный коллектив. В таких коллективах этнические взаимоотношения, приводящие к конфликтам, в том числе осложненным религиозным фактором, подразделяются на три типа.

Первый тип отношений наиболее характерен для нашей армии. Исторически сложилось, что в тех частях, где преобладающее большинство военнослужащих составляют люди славянских национальностей, отношения строятся на основе национально-психологических особенностей славян. Представители других этносов, находясь в значительном меньшинстве, внутренне сохраняя свою этническую самобытность, чаще всего принимают характерные для таких коллективов тип отношений и нормы поведения. В этих частях конфликты на национальной почве достаточно редки.

Второй тип отношений характерен для воинских частей, в которых примерно в равной мере представлены военнослужащие различных национальностей. В таких коллективах этнические конфликты достаточно часто возникают между представителями неславянских национальностей и носят, как правило, межгрупповой характер.

Третий тип отношений возникает при следующем соотношении: военнослужащие славянских национальностей находятся в численном меньшинстве, а мононациональное землячество или землячество региональное, объединяющее военнослужащих по вере, составляет большинство личного состава подразделения. Чаще всего в такие землячества объединяются военнослужащие мусульманских национальностей, исповедующие ислам. В таких частях, как показала практика, этнические конфликты возникают довольно часто между славянами и землячеством и сводятся к подавлению землячеством остальных военнослужащих.

Неуставные взаимоотношения, основанные на принципе *культ силы*, возникают тогда, когда происходит неформальное разделение военнослужащих по наличию определенных индивидуальных качеств и особенностей.

Конфликты на этой почве особенно контрастно проявляются в подразделениях однопризывного состава. Этот фактор может являться основным поводом для межличностного конфликта в армейском коллективе, где проявляется специфика юношеской психологии в условиях закрытого мужского сообщества, и попытки компенсации дефицита свободного времени, мероприятий культурно-досугового характера, различных видов довольствия, трудностей воинского быта и др.

Неуставные взаимоотношения, основанные на принципе культ силы, очень часто имеют место в тех воинских частях, где вместе проходят службу солдаты так называемых спортивных рот и солдаты, официально не относящиеся к «спортсменам».

Неуставные взаимоотношения между военнослужащими, построенные по **криминальному принципу**, возникают в тех случаях, когда в воинском коллективе появляются группы лиц, пытающихся строить отношения друг с другом «по понятиям» — законам уголовного мира.

Как правило, такие неформальные группы военнослужащих криминогенной направленности самоорганизуются из молодых солдат, которые до призыва в Вооруженные Силы имели приводы в милицию из-за совершенных правонарушений, судимости или находились в тесных дружеских контактах с лицами, отбывавшими сроки заключения в местах лишения свободы.

Эти юноши, перенявшие стиль и форму поведения, свойственные круту лиц криминального мира (от внешних признаков — татуировка и жаргон до восприятия особой идеологии о «высших» принципах и нормах поведения), стали считать взаимоотношения, существующие в уголовной среде, естественными и наиболее приемлемыми для себя.

В условиях, когда молодой человек, принадлежавший до призыва к указанной группе лиц, попадает в воинское подразделение, он, зачастую, в короткий период времени, действуя нагло и напористо, применяя угрозы или физическую силу, добивается привилегированного положения, не свойственного его статусу ни с точки зрения дедовщины, ни землячества. При наличии же в армейском коллективе (части или на корабле) нескольких таких военнослужащих создаются предпосылки для их объединения во внутренне сплоченную группу, создающую себе некий имидж «высшей касты», столь характерный для мест лишения свободы.

Конфликт как социальное многомерное явление, являясь процессом, происходящем во времени и в определенном конфликтном пространстве (помещение казармы, территория гарнизона и др.), имеет свои масштаб (зависит от численности участников) и структуру. Под структурой конфликта понимается совокупность всех его элементов и связей, составляющих его целостность как явления и отличность от других явлений социальной жизни. Так как конфликт происходит в течение какого-то промежутка времени, то одномоментный своеобразный его «фотографический снимок» будет являться *конфликтной ситуацией*. Именно ситуация на данный момент времени отражает структуру конфликта (рис. 12.1).



Рис. 12.1. Схема межличностного (межгруппового) конфликта

Центральным ядром конфликта является противоречие между его участниками в разрешении объективно существующей или воображаемой проблемы, которая называется *предметом конфликта*. На предмете конфликта собственно основывается сам конфликт. Но и сама проблема возникает из-за того, что имеется *объект конфликта*. Этим объектом может быть материальная ценность (например, посылка военнослужащему из дома), социальная ценность (например, власть в коллективе) или духовная ценность (идея, принцип и др.), к обладанию или пользованию которыми стремятся противоборствующие стороны (оппоненты).

Стремление к обладанию или пользованию объектом конфликта составляет цель каждой стороны. По своей сути цель каждого участника конфликта — это осознанный образ представляемого им конечного результата конфликта.

Противоборствующие стороны являются *субъектами конфликта*. В достижении своей цели каждая из сторон использует свою стратегию, тактику и средства (психологическое давление или физическое насилие, зачастую и то, и другое одновременно). *Стратегия* (способ и стиль ведения конфликта) и *тактика* (приемы ведения конфликта) являются конфликтным поведением (стилем) субъекта.

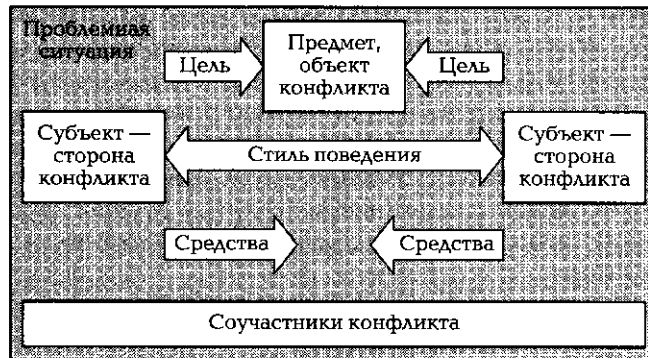
Кроме основных участников — субъектов в конфликте обычно бывают задействованы и другие участники. К ним относятся:

- группы поддержки сторон;
- подстрекатель (его задача спровоцировать конфликт, а затем отойти в сторону);

- организатор конфликта (может находиться в «тени»);
- медиаторы (посредники, судьи, решающие задачу прекращения конфликта).

Главными участниками конфликта являются его субъекты. В межличностных конфликтах к ним относятся отдельные личности — военнослужащие, в межгрупповых конфликтах — соответственно группы военнослужащих.

Рассматривая человека в его сущности, различают понятия «индивид», «личность» и «индивидуальность».

Под *индивидом* понимается биологическое существо человеческого рода с присущими ему физиологическим состоянием, психикой и возможностью приспособления к социальной среде. Индивид — элемент общества производства и потребления, который формируется и развивается в процессе деятельности под воздействием факторов социальной среды.

Личность выражает более широкую, чем индивид, совокупность качеств человека. Черты личности, характеризующие общественные качества человека, приобретаются им в процессе и в результате разносторонней деятельности совместно с другими людьми. К таким чертам относятся справедливость, ответственность, толерантность (терпимость к другим людям, идеям, религиям и т.д.), правосознание и др.

Индивидуальность — проявление черт конкретной личности с ее своеобразием и неповторимостью, мера отличия индивида от себе подобных. Качества, свойственные индивидуальности, могут быть разбиты на три группы: интеллектуальные, волевые и эмоциональные. Кроме того, каждая индивидуальность характеризуется своим темпераментом. Темперамент — совокупность психических свойств человека, зависящих от физиологических особенностей организма и составляющих определенный психологический тип. Различают следующие типы темперамента:

- сангвиник (активен и быстр, легко сходится и ладит с людьми, жизнерадостен и деятелен, но не переносит однообразия и монотонной работы);
- флегматик (более сдержан в поведении и терпелив, хорошо владеет собой, но мало активен, ждет «толчка» со стороны);
- холерик (вспыльчив и излишне прямолинеен, активность, энергия и работоспособность быют через край, но импульсивно);
- меланхолик (впечатлителен, эмоционален и отзывчив, нерешителен, медлителен в решениях, плохо адаптиру-

ется к новым условиям, болезненно переживает неудачи, часто впадает в уныние).

Совокупность всех качеств и черт человека, не только отмеченных ранее, но и других (например, бережливость, праздность и др.), составляет его характер.

Несомненно, что свойства личности влияют в разной степени на его конфликтность, т. е. на его способность, желание и стремление идти на конфликт. Они также влияют на динамику конфликта (длительность, остроту, развитие и завершение).

Рассмотрим некоторые аспекты конфликтного поведения субъекта.

Стратегия поведения в конфликте рассматривается как ориентация личности или группы по отношению к конфликту, установка на определенные формы поведения в ситуации конфликта. Различают следующие стратегии и соответствующие им стили поведения субъектов в конфликте:

- соперничество или конфронтация (предполагает навязывание оппоненту предпочтительного для себя решения);
- сотрудничество (позволяет принять решение, удовлетворяющее обе стороны);
- компромисс (предполагает взаимные уступки в наиболее важных вопросах);
- приспособление или уступка (основывается на понижении своих стремлений и принятии частично или полностью позиции оппонента);
- избегание, уклонение или бездействие (отсутствие у субъекта желания сотрудничать с кем-либо, прилагать какие-либо усилия к достижению своей цели, стремления идти навстречу оппонентам, и, наоборот, присутствует стремление как можно скорее выйти из конфликта при любом его результате).

Если обе стороны конфликта выбрали стратегию конфронтации, конфликт часто заходит в тупик, от словесных перепалок стороны переходят к физическим методам воздействия на соперника, при этом окончание конфликта происходит в большинстве случаев с ущербом для обеих сторон. Например, в результате стычки «деда» и новобранца последний с тяжелыми побоями попадает в больницу, а старослужащий — под суд за преступные действия.

При выборе других стратегий обоими участниками результат конфликта бывает в ряде случаев удовлетворительным для всех.

Стратегия поведения в конфликте реализуется субъектом через тактику.

Тактика — совокупность приемов воздействия на оппонента. В конфликтах среди военнослужащих наиболее часто применяются следующие виды тактик:

- захват и удержание объекта конфликта (для случаев, когда объект — материальная ценность);
- физическое насилие, ущерб (для уничтожения объекта конфликта, причинение физической боли и телесных повреждений сопернику вплоть до убийства, блокирование чужой деятельности);
- психологическое насилие, ущерб (цель — вызвать обиду, ущемить самолюбие, честь и достоинство) проявляется в виде оскорблений, грубости, клеветы, унижения и др.;
- давление (угрозы, шантаж, предъявление компромата, ультимативная форма требований и др.);
- фиксация своей позиции (основана на убеждении, фактах, логике, конструктивных предложениях);
- дружелюбие (предполагает корректность поведения, демонстрацию вежливости, уважительного отношения к оппоненту, обмен извинениями и т. п.);
- сделка (предусматривает обмен благами, взаимные уступки, обещания помощи в чем-либо и т. п.).

Любой межличностный или межгрупповой конфликт, как процесс, происходит во времени и имеет характерные периоды и этапы (рис. 12.2). *Динамика конфликта* представляет собой ход развития, изменения конфликта под воздействием внутренних механизмов и внешних факторов.

Рассмотрим более подробно открытый период конфликта. Он начинается с инцидента.

Инцидент представляет собой первое столкновение сторон. В это время стороны пробуют сразу с помощью силы решить проблему в свою пользу. Если это удастся, то конфликт заканчивается победой той стороны, ресурсов которой стало достаточно, чтобы склонить «чашу весов конфликта» в свою сторону.

В противном случае борьба сторон обостряется, эмоции поднимают «температуру конфликта», страсти накаляются, стороны зачастую перестают контролировать себя и трезво анализировать ситуацию. Этот этап получил название эскалация.

В дальнейшем степень напряженности отношений, достигшая в результате эскалации пикового значения, несколько снижается



Рис. 12.2. Динамика конфликта:

1 — возникновение проблемной ситуации; 2 — осознание сторонами проблемной ситуации; 3 — попытки решить проблему неконфликтными способами; 4 — предконфликтная ситуация; 5 — инцидент; 6 — эскалация; 7 — сбалансированное противодействие; 8 — завершение конфликта; 9 — частичная нормализация отношений; 10 — полная нормализация отношений

и стабилизируется за счет того, что стороны осознали, что продолжение конфликта с использованием силовых методов не дает ожидаемого результата и не приводит к выбранной цели. Этот этап называется сбалансированным противодействием.

Понимая, что при таком соотношении сил противостояние скоро не закончится, стороны начинают искать пути завершения конфликта или его прекращения по любым причинам (этап — завершение конфликта). Основными формами завершения конфликта являются урегулирование, затухание, устранение и перерастание в другой конфликт.

Послеконфликтный период включает в себя два этапа: частичная нормализация отношений и полная нормализация отношений. Для первого этапа характерно переживание, осмысление своей позиции, коррекция самооценок, пересмотр требований к противной стороне, появляется чувство вины (сожаления) за свои действия в конфликте. Однако негативные эмоции не исчезли полностью, а установки на конфронтацию не дают возможность нормализовать отношения. Полная нормализация отношений происходит только тогда, когда обе стороны осознают важность конструктивного взаимодействия.

Все время от начала конфликта до конца этапа эскалации характеризуется как дифференциация сторон, т. е. стороны находятся по разные стороны баррикады и сближаться не собираются. Второй комплексный период конфликта характеризуется наличием тенденции сближения сторон (интеграция усилий).

Анализ периодов и этапов конфликта показывает, что эскалация конфликта может быть не допущена во время предконфликтного периода и пресечена на этапе ее возрастания как самими сторонами конфликта, так и с помощью «третьей силы» — посредника — медиатора. Урегулирование конфликта на этапах интеграции также могут осуществить как сами участники конфликта, так и с привлечением посторонних лиц. Мероприятия, предпринимаемые для продуктивного завершения конфликта, и правила поведения сторон конфликта при этом рассматриваются наукой — конфликтологией как технология завершения и урегулирования конфликтов.

12.3. ПУТИ И МЕТОДЫ ПРЕДУПРЕЖДЕНИЯ И РАЗРЕШЕНИЯ КОНФЛИКТОВ. ПРАВИЛА НЕКОНФЛИКТНОГО ПОВЕДЕНИЯ ВОЕННОСЛУЖАЩИХ

Каждому известно, что предупредить конфликт легче, чем конструктивно его разрешить. Конфликтология рассматривает пути, методы и способы предупреждения, разрешения и урегулирования конфликтов. Рассмотрим некоторые из них.

Для предупреждения конфликтов в воинских коллективах необходимо, во-первых, создание объективных условий, препятствующих возникновению и деструктивному развитию предконфликтных ситуаций, а во-вторых, — использование субъективных способов предупреждения конфликтов. В то время, когда конфликт перешел в открытую стадию противостояния, на первое место выходят субъективные способы разрешения конфликтов.

Создание объективных условий, препятствующих возникновению и деструктивному развитию предконфликтных ситуаций, а также обеспечивающих продуктивное разрешение конфликтов полностью относится к компетенции офицерского состава, поэтому рассмотрим только вторую составляющую технологии предупреждения и разрешения конфликтов — психологические субъективные способы и приемы.

Субъективные способы предупреждения и конструктивного разрешения предконфликтных ситуаций заключаются в выработке навыков неконфликтного поведения военнослужащих. Они достаточно разнообразны, имеют свои особенности в армии и в то же время типичны не только для воинских коллективов, но и для других коллективов, где могут возникать межличностные и межгрупповые конфликты.

Повышение культуры межличностных отношений военнослужащих. Очевидно, что культурные и коммуникативно-компетентные люди, как правило, строят свои взаимоотношения на гуманистических принципах. Культура взаимоотношений между военнослужащими основана на знаниях о сущности, содержании, принципах, функциях и специфике оптимальных способов, приемов и средств построения и поддержания благоприятных взаимоотношений с сослуживцами, командирами и иными лицами.

Источниками знаний в данной области для военнослужащих являются устав, классическая художественная и специальная литература по проблемам этики и культуры взаимоотношений; тематические высокохудожественные телепередачи; консультации (советы) командиров (начальников) и сослуживцев.

Важным для военнослужащего при этом является умение извлекать все то полезное, что делает нас мудрыми и успешными. На основе полученных знаний формируются более сложные элементы культуры взаимоотношений: умения, навыки и привычки эффективного социального взаимодействия с окружающими. К числу наиболее значимых относятся умения:

- быстро устанавливать контакты с окружающими;
- оказывать благоприятное впечатление (обаяние);
- чувствовать эмоциональное состояние партнеров по общению и взаимодействию и разделять их.

Культура взаимоотношений повышается при обретении военнослужащим следующих навыков:

- предотвращения конфликтов в совместной деятельности (общении) и особенно в сложных ситуациях взаимодействия;
- убеждающего и внушающего воздействия на окружающих;
- концентрации на актуальных и значимых ситуациях совместных действий (общения) и сторонах личности партнера;
- демонстрации искренности, заинтересованности, доброжелательности к людям и др.

Прочно сформированные и глубоко осознанные знания, умения и навыки постепенно автоматизируются во внутреннем плане и таким образом трансформируются в привычки — устойчивые формы нашего поведения.

Показателями эффективности достижений в совершенствовании коммуникативной культуры военнослужащего следует считать наличие таких черт, как уравновешенность, чуткость, чувство юмора, искренность, оптимизм, доброжелательность, терпимость к другим взглядам (оценкам), открытость и др.

Основными способами совершенствования практических коммуникативных элементов в условиях воинской службы могут быть:

- публичные выступления на собраниях, занятиях и других мероприятиях;
- самостоятельные тренировки (тренинги) аргументации доказательства в споре, дискуссии;
- индивидуальные беседы с командирами, сослуживцами, построенные на принципах и в форме диалога;
- самонаблюдение и самоотчет о своем поведении в различных ситуациях межличностных отношений (свободное общение, доверительная беседа, деловой разговор, критическое общение, конфликтное общение) и др.

Выполнение следующих практических рекомендаций позволят военнослужащему улучшить межличностные отношения с окружающими на основе установления взаимопонимания:

- будьте обаятельными в процессе общения;
- слушайте собеседника с большим вниманием;
- подчеркивайте моменты общности;
- выражайте искреннее одобрение;
- общайтесь естественно;
- демонстрируйте ваш интерес к другим;
- показывайте ваши лучшие черты личности.

Дружба и войсковое товарищество. Дружба — одна из разновидностей неформальных взаимоотношений людей, возникающая из взаимного содействия и понимания. Она начинается с симпатии к другому человеку. Симпатия перерастает сначала в товарищеские отношения, а затем в дружеские. В основе дружбы лежит уважение личности товарища.

Уважение — это признание высоких нравственных качеств другой личности.

Сущность дружбы и ее значимость наш народ метко выразил в пословицах и поговорках:

«Нет друга, так ищи, а нашел, так береги»;
«Дружба крепка не лестью, а правдой и честью»;
«Чем крепче дружба, тем легче служба»;
«Дружба да братство сильнее любого богатства».

Самой широкой разновидностью взаимоотношений людей, в том числе и в воинских коллективах, являются товарищеские отношения. Под войсковым товариществом понимаются устойчивые отношения военнослужащих, которые характеризуются общностью служебных интересов, взаимным доверием, взаимопомощью, глубокой привязанностью друг к другу.

В армии и на флоте товарищеские отношения основаны, как правило, на деловых контактах, где цели, средства и результаты совместной деятельности и общения определяют развитие связей и распределения общих функций, так как характер воинской службы предполагает проявления сплоченности, взаимопонимания и взаимодействия военнослужащих при выполнении различных задач.

Отсюда устоявшаяся во времени и регламентированная уставом форма обращения военнослужащих друг к другу — товарищ.

В Российской Армии всегда особо почиталось войсковое товарищество. По-другому его называют военным братством. Его роль и значение особенно ценил великий полководец России Александр Васильевич Суворов. Это ему принадлежит известное крылатое выражение: «Сам погибай, а товарища выручай».

В 1913 г. Главным управлением военно-учебных заведений во все военные училища и кадетские корпуса были разосланы «12 заповедей товарищества». Вот слова из этого исторического документа:

1. «Товариществом называются добрые взаимоотношения вместе живущих или работающих, основанные на доверии и самопожертвовании».
2. «Военное товарищество доверяет душу, жертвует жизнью».
3. «На службе дружба желательна, товарищество же обязательно».
4. «Долг дружбы преклоняется перед долгом товарищества».
5. «Долг товарищества преклоняется перед долгом службы».
6. «Честь непреклонна, бесчестное во имя товарищества остается бесчестным».
7. «Подчиненность не исключает взаимного товарищества».
8. «Подвод товарища под ответственность за свои поступки — измена товариществу».

9. «Товарищество прав собственности не уменьшает».
10. «Отношение товарищей должно выражать их взаимное уважение».
11. «Честь товарищей нераздельна».
12. «Оскорбление своего товарища — оскорбление товарищества».

Военное братство наиболее отчетливо проявляется среди военнослужащих советских и российских Вооруженных Сил — участников боевых действий и войн. Ветераны Великой Отечественной войны, ветераны-афганцы, участники боевых действий на Северном Кавказе и других горячих точек с особым уважением относятся к памяти о военной службе и боевых товарищах, с которыми они не раз участвовали в ответственных операциях по выполнению воинского долга и стали роднее родных.

Критические высказывания — предпосылка к возникновению межличностного конфликта. По своей сущности любой человек всегда небезразлично относится к критическим высказываниям в свой адрес. Как правило, критика является неременным атрибутом служебных отношений и достаточно часто встречается во взаимоотношениях во внеслужебной сфере. Критические замечания командира подчиненному, критические высказывания военнослужащих, равных по статусу, в разговорах друг с другом могут служить предпосылкой конфликта.

Для предотвращения этого необходимо помнить, что критика должна основываться на следующих принципах: позитивизм, конструктивность, адресность и доброжелательность.

Чтобы критика не стала причиной межличностного конфликта, ее следует строить, учитывая следующие рекомендации:

- исключать понятия, задевающие достоинство личности;
- знать, где критика уместна (резкость в оценке ошибки вновь назначенного на должность, а также начинающего службу военнослужащего принесет больше вреда, чем пользы);
- выражать доброжелательность.

Для повышения конфликтостойчивости каждый военнослужащий должен формировать у себя конструктивно-философское отношение к критике, суть которого состоит в следующем:

- критика в мой адрес — резерв самосовершенствования;
- нет критики, из которой нельзя извлечь для себя пользы;
- критика делает меня сильнее, так как помогает устранить недостатки на моем пути; все, что я сделал, можно сделать лучше;

- любая критика требует анализа;
- меня критикуют, значит верят в мои лучшие способности (качества) и мои перспективы; отсутствие критики в мой адрес — показатель безразличия ко мне.

Умный человек может выявить критическое отношение к своим действиям даже тогда, когда прямая критика отсутствует, и сделать для себя соответствующие выводы по коррекции поступков, действий, решений, поведения.

Приемы и способы коррекции своего отношения и поведения в предконфликтной ситуации. Прекратить или сгладить обостряющийся спор можно следующими приемами:

- сказать, что в чем-то правы вы, а в чем-то ваш оппонент, что, кстати, обычно и бывает на самом деле;
- свести проблему к шутке;
- перевести разговор на другую тему;
- уступить, если проблема спора неособенно важна и словесная уступка не обязывает к каким-то действиям по ее реализации;
- сказать, что вы не успели всесторонне разобраться в проблеме и предложить оппоненту вернуться к ее обсуждению, например завтра (когда эмоции улягутся).

Военнослужащему необходимо быть твердым по отношению к выполнению требований дела и мягким по отношению к людям. Если сослуживец в чем-то не прав, то не обязательно доказывать ему это при свидетелях.

Необязательно настаивать на том, чтобы он публично признал свою неправоту.

Текущее психическое состояние изменяется в течение суток под влиянием различных обстоятельств, иногда существенно. Каждый военнослужащий должен оценивать, в каком состоянии он в данный момент находится, и учитывать это в целях предупреждения конфликтов, причиной которых будет собственная раздраженность.

В процессе взаимодействия столкновение интересов разных людей и разных социальных групп, естественно, неизбежно. Необходимо учитывать, что у окружающих также есть свои интересы, и они имеют право отстаивать их, а следовательно, всегда нужно быть внутренне готовым к решению возникающих проблем путем сотрудничества, компромисса.

Следует формировать у себя привычки терпимого и даже заинтересованного отношения к противоположному взгляду, мнению или оценке другого человека.

Необходимо научиться делать добро бескорыстно, не рассчитывая на что-либо взамен. Желательно не завышать свой прогноз в отношении возможных поступков окружающих.

Приемы и способы коррекции своего отношения и поведения в предконфликтной ситуации с учетом качеств своего оппонента. В межличностных конфликтах участие принимают не менее двух лиц. Для вас — они оппоненты. Для предотвращения намечающегося конфликта в возникшей предконфликтной ситуации необходимо так строить свое поведение, чтобы учитывать всесторонние качества сослуживца и прогнозировать его реакцию на ваши поступки и слова. В этих условиях ваши действия, требования и поведение должны иметь адекватную реакцию оппонента.

Не требуйте от сослуживцев невозможного. Учитывайте, что их способности к различным видам деятельности различны. Например, если военнослужащий обладает неразборчивым почерком, то бесполезно требовать от него заполнения служебной документации каллиграфическим почерком.

Не стремитесь быстро, радикально, путем прямых воздействий перевоспитать или «переделать» человека на свой лад. Такие попытки часто приводят к резкому ухудшению взаимоотношений и не дают желаемых результатов.

В процессе общения важно оценивать актуальное психическое состояние партнера и избегать обсуждения острых проблем, если повышена вероятность агрессивной реакции с его стороны. Необходимо научиться оценивать его актуальное настроение. Если он повышенно агрессивен, то нецелесообразно начинать с ним обсуждение острой проблемы. В этом случае проблема, скорее всего, не будет решена, и возможен конфликт. Необходимо выбрать подходящее время.

Эффективный способ предупреждения конфликтов — своевременная информация окружающих об ущемлении ваших интересов. Если кто-либо из сослуживцев в своих поступках или словах наносит вам обиду, не исключено, что он делает это не специально, даже не догадываясь о том, что его поведение доставляет вам явный дискомфорт. При этом не нужно требовать от него каких-то действий. Нужно просто сказать ему о том, чем затронуты ваши интересы. Если человек достаточно воспитан, то он извинится и прекратит ущемление ваших интересов без дополнительных просьб.

В процессе обсуждения проблемы важно не перебивать оппонента, а дать ему выговориться. Такая стратегия общения с оппонентом позволяет минимизировать его негативные эмоции. Это очень важно для конструктивного улучшения взаимоотношений.

Для сохранения конструктивных взаимоотношений важно не расширять сферу противодействия с оппонентом, не увеличивать число обсуждаемых проблем. Важно обсуждать с оппонентом только тот вопрос, который необходимо решить. Не стоит пытаться одновременно обсуждать способы решения нескольких проблем, если все они вызывают трудности в согласовании интересов.

Не загоняйте оппонента в угол. Если он принял неграмотное решение, то желательно отказаться от публичного разоблачения его некомпетентности. Человек, поставленный в безвыходную ситуацию, униженный и оскорбленный, легко идет на острый конфликт ради сохранения чести и достоинства. Поэтому в любой ситуации важно оставлять оппоненту возможность «сохранить свое лицо», он должен иметь право отступить, сохранив при этом чувство собственного достоинства.

В процессе общения желательно избегать крайних, жестких, категоричных по форме оценок любых аспектов обсуждаемых проблем, тем более позиции и личности партнера. Категоричная форма высказываемых суждений способствует обострению ситуации общения. Безапелляционное мнение вызывает у собеседника желание оспорить его, даже если оно по существу правильное.

Стратегии конструктивного разрешения конфликта. В том случае если предконфликтная ситуация переросла в открытый конфликт, необходимо приложить все усилия для его конструктивного разрешения. Большинство условий и факторов успешного разрешения конфликтов носит психологический характер, так как отражает особенности поведения и взаимодействия оппонентов. На практике большинство конфликтов разрешаются либо силовым давлением одной из сторон другой стороны (стратегии — конфронтация — уступка), либо путем переговоров (стратегии — компромисс, сотрудничество — компромисс, сотрудничество).

Для достижения компромиссного решения может быть рекомендован открытый разговор. Он может строиться по следующей схеме:

1. Следует заявить, что конфликт невыгоден обоим.
2. Предложить конфликт прекратить.
3. Признать свои ошибки.
4. Сделать уступки, где это возможно.
5. Высказать свои пожелания об уступках противоположной стороны.
6. Спокойно, без негативных эмоций обсудить взаимные уступки, при необходимости и возможности скорректировать их.

7. Если удалось договориться, то как-то зафиксировать, что конфликт исчерпан.

Стратегия сотрудничества лучше всего реализуется с использованием метода «принципиальных переговоров»:

1. Постарайтесь отвлечь конфликтующего от проблемы; поставьте себя на его место; не идите на поводу у своих опасений; показывайте готовность разобраться с проблемой; сохраняйте твердость при ее решении.

2. Проявляйте внимание к интересам оппонента; фиксируйте базовые интересы; ищите их общность; объясняйте жизненность и важность ваших интересов; признавайте интересы другой стороны.

3. Предлагайте взаимовыгодные варианты; не ищите единственный выход из проблемы; расширяйте круг вариантов ее решения; учитывайте предпочтения другой стороны.

4. Используйте объективные критерии: будьте открыты для доводов другой стороны; не поддавайтесь давлению, только принципу; по каждой части проблемы используйте объективные критерии; используйте несколько критериев.

Какие бы стратегии не выбрали стороны для конструктивного разрешения конфликта, они должны соблюдать определенные правила и приемы, например:

1. Поиск общих или близких по содержанию точек соприкосновения в общих целях, интересах является двусторонним процессом и предполагает анализ как своих целей и интересов, так и целей и интересов другой стороны. Если стороны хотят разрешить конфликт, они должны сосредоточиться на общих интересах, а не на личности оппонента.

2. Прекращение конфликтного взаимодействия — первое и очевидное условие начала разрешения любого конфликта. До тех пор пока будут предприниматься какие-то меры с одной или с двух сторон по усилению своей позиции или ослаблению позиции оппонента с помощью насилия, речь о разрешении конфликта идти не может.

3. Чтобы приступить к разрешению конфликта, необходимо смягчить это негативное отношение. Главное — снизить интенсивность негативных эмоций. Одновременно целесообразно перестать видеть в оппоненте врага, противника. Важно понять, что проблему, из-за которой возник конфликт, лучше решать сообща.

4. Обеим сторонам конфликта, решившим объединить усилия по его завершению, необходимо учитывать статус (должностное положение) друг друга. Сторона, занимающая подчиненное поло-

жение или имеющая статус младшего, должна осознавать пределы уступок, которые может себе позволить ее оппонент. Слишком высокие требования могут спровоцировать сильную сторону на возврат к конфликтному противоборству.

КОНТРОЛЬНЫЕ ВОПРОСЫ

1. Дайте характеристику межличностным взаимоотношениям в воинском коллективе.
2. Назовите особенности взаимоотношений в воинском коллективе, вызванные требованиями воинской службы.
3. Назовите основные причины возникновения конфликтов в воинских коллективах между военнослужащими по призыву.
4. Дайте характеристику неуставных отношений, имеющих место в воинских коллективах.
5. Дайте характеристику конфликтов. Назовите стадии их развития, участников.
6. Что представляют собой цели участников конфликтов, стратегии и тактика поведения сторон в конфликте?
7. Дайте психологическую характеристику индивида и личности.
8. Что такое темперамент личности? Какие типы темперамента вы знаете?
9. Какие пути и методы разрешения межличностных конфликтов вы знаете?
10. Как следует устанавливать взаимопонимание в межличностном общении?
11. Какие рекомендации дает конфликтология для конструктивного разрешения конфликта?
12. Как должна реализовываться стратегия сотрудничества в разрешении межличностного конфликта?

Нормативно-правовые акты

1. Конституция Российской Федерации принята на внеочер. 7 сессии Верховного Совета РСФСР 12.04.78 с изм. и доп., внесенными законами РСФСР от 27.10.89, от 31.05.90, от 16.06.90 и от 15.12.90, от 24.05.91 и от 01.11.91 и законами Российской Федерации : издание Верховного Совета Российской Федерации. — М. : Известия, 1993. — 127 с.

2. Об обороне [Электронный ресурс] : Федеральный закон от 31.05.96 № 61-ФЗ : в ред. от 05.05.2010 ; принят Государственной Думой Федерального Собрания Российской Федерации 24.04.1996. В данном виде документ опубликован не был. Доступ из справ.-правовой системы «КонсультантПлюс».

3. О воинской обязанности и военной службе [Электронный ресурс] : Федеральный закон от 28.03.98 № 53-ФЗ : в ред. от 29.11.2010 ; принят Государственной Думой Федерального Собрания Российской Федерации 06.03.98. В данном виде документ опубликован не был. Доступ из справ.-правовой системы «КонсультантПлюс».

4. О статусе военнослужащих [Электронный ресурс] : Федеральный закон от 27.05.98 № 76-ФЗ : в ред. от 22.07.2010; принят Государственной Думой Федерального Собрания Российской Федерации 06.03.98. В данном виде документ опубликован не был. Доступ из справ.-правовой системы «КонсультантПлюс».

5. Вопросы прохождения военной службы (вместе с «Положением о порядке прохождения военной службы») [Электронный ресурс] : Указ Президента Российской Федерации от 16.09.99 № 1237 : в ред. от 01.07.2010. В данном виде документ опубликован не был. Доступ из справ.-правовой системы «КонсультантПлюс».

6. Об утверждении общевоинских уставов Вооруженных Сил Российской Федерации (вместе с «Уставом внутренней службы Вооруженных Сил Российской Федерации», «Дисциплинарным уставом Вооруженных Сил Российской Федерации», «Уставом гарнизонной и караульной служб Вооруженных Сил Российской Федерации») [Электронный ресурс] : Указ Президента Российской Федерации от 10.11.2007 № 1495 : в ред. от 23.10.2008. В данном виде документ опубликован не был. Доступ из справ.-правовой системы «КонсультантПлюс».

7. О Концепции федеральной системы подготовки граждан Российской Федерации к военной службе на период до 2020 года : Распоряжение Правительства Российской Федерации от 03.02.2010 № 134-р // Собрание законодательства Российской Федерации. — 2010. — № 7. — Ст. 772.

Список литературы

1. *Анашкин О., Лебедев О.* Конфликты в воинских коллективах // Ориентир. — 2004. — № 5.
2. *Буранов С.* Психологические аспекты межличностных конфликтов в воинских коллективах // Ориентир. — 2003. — № 7. — С. 47—51.
3. *Вайнер Э.* ЗОЖ как принципиальная основа обеспечения здоровой жизнедеятельности // ОБЖ. Основы безопасности жизни. — 2009. — № 3. — С. 39—47.
4. *Ворожейкин И.Е.* Конфликтология : учебник / И.Е.Ворожейкин, А.Я.Кибанов, Д.К.Захаров. — М. : ИНФРА-М, 2002. — 240 с.
5. *Дмитриков С.* Психологические основы взаимоотношений в воинском коллективе и пути их укрепления // Ориентир. — 2007. — № 3.
6. *Николенко В.Н.* Первая доврачебная медицинская помощь : учебник водителя автотранспортных средств категорий «А», «В», «С», «D», «Е» / В.Н.Николенко, Г.А.Блувштейн, Г.М.Карнаухов. — 5-е изд., стер. — М. : Изд. центр «Академия», 2008. — 160 с.
7. *Петров М.И.* Военное право России : учебник для ссузов / М.И.Петров. — М. : Приориздат, 2004. — 384 с.
8. *Русская военная сила. Тысячелетие войн.* — М. : Яуза : Эксмо, 2008. — 704 с.
9. *Сапронов Ю.Г.* Безопасность жизнедеятельности. Защита населения и персонала предприятий в чрезвычайных ситуациях : учеб. пособие / Ю.Г.Сапронов. — Шахты : Изд-во ЮРГУЭС, 2007. — 125 с.
10. *Шпилов А.И.* Психология разрешения конфликтов между военнослужащими. — М. : Изд-во Военного университета, 1999.

Интернет-ресурсы

1. *Волошко В.С.* Военная политика и проблемы обеспечения военной безопасности Российской Федерации [Электронный ресурс] // URL: <http://flot.com/publications/books/shelf/safety/9.htm>.
2. Официальный сайт Министерства обороны Российской Федерации [Электронный ресурс] // URL: <http://www.mil.ru>.
3. Википедия : свободная энциклопедия [Электронный ресурс] // URL: <http://ru.wikipedia.org/wiki>.
4. *Смирнов А.Т., Васнев В.А.* Основы военной службы : учеб. пособие [Электронный ресурс] // URL: <http://lib.rus.ec/b/165185>.
5. Концепции военно-патриотического воспитания молодежи [Электронный ресурс] // URL: http://www.nasled.ru/pressa/obozrev/N01_99/1_09.htm.

6. Категория: Герои Российской Федерации [Электронный ресурс] // Википедия : свободная энциклопедия. URL: <http://ru.wikipedia.org/wiki>.
7. Герой Российской Федерации — Воинские звания в Вооруженных Силах Российской Федерации [Электронный ресурс] // Википедия : свободная энциклопедия. URL: <http://ru.wikipedia.org/wiki>.
8. Государственные награды Российской Федерации [Электронный ресурс] // Википедия : свободная энциклопедия. URL: <http://ru.wikipedia.org/wiki>.
9. Боевые традиции Вооруженных Сил Российской Федерации [Электронный ресурс] // URL: http://zhurnal.lib.ru/b/bulxchenko_a_w/boewye-tradiciiwooruzhennyhsilrossijskojfederacii.shtml.
10. Ритуалы Вооруженных Сил Российской Федерации [Электронный ресурс] // Портал для военнослужащих. URL: <http://milan.spaceweb.ru/-neprizyvni/?p=34>.
11. Нормативы по физической подготовке [Электронный ресурс]: Письмо Минобразования России от 11 марта 2004 г. № 40-51-3/40-08 // Армия России : военно-информационный портал. URL: http://armyus.ru/index.php?option=com_content&task=view&id=300&Itemid=1724.
12. Краповые береты. <http://tkd.kulichki.net/army/st3.htm>

Оглавление

Предисловие	3
-------------------	---

Раздел I

ЗАЩИТА НАСЕЛЕНИЯ И ПЕРСОНАЛА ПРЕДПРИЯТИЙ В ЧРЕЗВЫЧАЙНЫХ СИТУАЦИЯХ

Глава 1. Чрезвычайные ситуации и их характеристика	7
1.1. Общие сведения о чрезвычайных ситуациях	7
1.2. Чрезвычайные ситуации техногенного характера	11
1.2.1. Чрезвычайные ситуации, вызванные возникновением пожаров и взрывами	11
1.2.2. Радиоактивное загрязнение территорий	17
1.2.3. Чрезвычайные ситуации, связанные с загрязнением атмосферы и территорий химически опасными веществами ...	21
1.3. Чрезвычайные ситуации природного характера	23
1.4. Чрезвычайные ситуации военного характера	29
1.5. Чрезвычайные ситуации, вызванные терроризмом	35
Глава 2. Защита населения от поражающих факторов чрезвычайных ситуаций	42
2.1. Виды защитных мероприятий	42
2.2. Защита населения, персонала предприятий и материальных ценностей от пожаров	45
2.3. Ликвидация радиоактивного загрязнения территории и защита людей в зоне чрезвычайной техногенной ситуации	52
2.4. Ликвидация химического заражения территории	54
2.5. Средства коллективной и индивидуальной защиты населения в чрезвычайных ситуациях	56
2.6. Меры противодействия терроризму и обеспечения защищенности населения от терактов	62
Глава 3. Организационные и правовые основы обеспечения безопасности жизнедеятельности в чрезвычайных ситуациях	68
3.1. Устойчивость работы объектов экономики в чрезвычайных ситуациях	68
3.2. Единая государственная система предупреждения и ликвидации чрезвычайных ситуаций (РСЧС)	72
3.2.1. Организация и функционирование РСЧС	72

3.2.2. Гражданская оборона как составляющий объект РСЧС.....	79
Глава 4. Первая медицинская помощь пострадавшим в несчастных случаях на производстве и в чрезвычайных ситуациях	83
4.1. Общая характеристика поражений организма человека от воздействия опасных факторов.....	83
4.2. Общие правила и порядок оказания первой медицинской помощи.....	92
4.3. Первая помощь при различных повреждениях и состояниях организма	96
4.4. Транспортная иммобилизация и транспортирование пострадавших при различных повреждениях.....	107

Раздел II

ОСНОВЫ ВОЕННОЙ СЛУЖБЫ

Глава 5. Основы военной безопасности Российской Федерации.....	115
5.1. Нормативно-правовая база обеспечения военной безопасности Российской Федерации, функционирования ее Вооруженных Сил и военной службы граждан	115
5.2. Организация обороны Российской Федерации	122
Глава 6. Вооруженные Силы Российской Федерации.....	125
6.1. Русская военная сила — от княжеских дружин до ракетно-космических войск.....	125
6.2. Назначение и задачи Вооруженных Сил	135
6.3. Состав Вооруженных Сил. Руководство и управление Вооруженными Силами	138
6.4. Реформа Вооруженных Сил Российской Федерации 2008 — 2020 гг.	151
Глава 7. Воинская обязанность в Российской Федерации.....	157
7.1. Понятие и сущность воинской обязанности.....	157
7.2. Воинский учет граждан	159
7.3. Медицинское освидетельствование и обследование граждан при постановке их на воинский учет и при призыве на военную службу	166
7.4. Призыв граждан на военную службу	170
Глава 8. Организационные и правовые основы военной службы в Российской Федерации.....	177
8.1. Военная служба — особый вид государственной службы	177
8.2. Воинские должности и звания военнослужащих.....	180
8.3. Правовой статус военнослужащих	184
8.4. Права и обязанности военнослужащих	185
8.5. Юридическая ответственность военнослужащих.....	192
8.6. Социальное обеспечение военнослужащих.....	198
8.7. Начало, срок и окончание военной службы	203
8.8. Увольнение с военной службы	205

Глава 9. Исполнение обязанностей военной службы и альтернативной гражданской службы в Российской Федерации	209
9.1. Прохождение военной службы по призыву	209
9.2. Военная служба по контракту	225
9.3. Альтернативная гражданская служба.....	229

Раздел III

ПОДГОТОВКА УЧАЩЕЙСЯ МОЛОДЕЖИ К СЛУЖБЕ В ВООРУЖЕННЫХ СИЛАХ РОССИЙСКОЙ ФЕДЕРАЦИИ

Глава 10. Государственные и воинские символы, традиции и ритуалы Вооруженных Сил	235
10.1. Государственные и воинские символы России	235
10.2. Дни воинской славы, памятные даты и воинские праздники России	256
10.3. Воинские традиции — память поколений	261
10.4. Воинские ритуалы в Вооруженных Силах Российской Федерации	265
Глава 11. Основные направления подготовки учащейся молодежи к службе в Вооруженных Силах Российской Федерации	270
11.1. Организация, задачи и направления совершенствования подготовки граждан Российской Федерации к военной службе	270
11.2. Военно-профессиональная ориентация молодежи	274
11.3. Военно-патриотическое воспитание будущих воинов.....	282
11.4. Физическая подготовка и здоровый образ жизни — залог успешной военной службы.....	288
Глава 12. Психологическая подготовка молодежи к межличностным взаимоотношениям в воинском коллективе	300
12.1. Общая характеристика межличностных взаимоотношений между военнослужащими	300
12.2. Сущность, виды и характеристика конфликтов в воинских коллективах	302
12.3. Пути и методы предупреждения и разрешения конфликтов. Правила неконфликтного поведения военнослужащих	319
Нормативно-правовые акты.....	329
Список литературы	330

Учебное издание

Сапронов Юрий Георгиевич
Безопасность жизнедеятельности

Учебник

5-е издание, стереотипное

Редактор *О. В. Попова*
Технический редактор *Н. И. Горбачёва*
Компьютерная верстка: *С. Ф. Фёдорова*
Корректор *С. Ю. Свиридова*

Изд. № 105115819. Подписано в печать 29.08.2016. Формат 60 × 90/16.
Гарнитура «Ньютон». Бумага офс. № 1. Печать офсетная. Усл. печ. л. 21,0.
Тираж 1 500 экз. Заказ № 6633.

ООО «Издательский центр «Академия». www.academia-moscow.ru
129085, Москва, пр-т Мира, 101В, стр. 1.
Тел./факс: (495) 648-05-07, 616-00-29.
Санитарно-эпидемиологическое заключение № РОСС RU.ПЦ01.Н00695 от 31.05.2016.

Отпечатано с электронных носителей издательства.
ОАО «Тверской полиграфический комбинат», 170024, г. Тверь, пр-т Ленина, 5.
Телефон: (4822) 44-52-03, 44-50-34. Телефон/факс: (4822) 44-42-15.
Home page — www.tverpk.ru Электронная почта (E-mail) — sales@tverpk.ru

БЕЗОПАСНОСТЬ ЖИЗНЕДЕЯТЕЛЬНОСТИ



Издательский центр «Академия»
www.academia-moscow.ru