



Ф.Д. Шкруднев

«Светлый Веник»

Н. Левашова в

«Банном Деле»

А. Хатыбова

Книга 2. Банное дело

Жизнь продолжается...

Фёдор Шкруднев

Жизнь продолжается...

**«Светлый Веник» Н. Левашова в
«Банном Деле» А. Хатыбова и
Трудовая Лопата**

**Продолжение третьего тома
монографии «Зеркало Моей Души»,
незавершённого Николаем Левашовым**

**КНИГА 2. Банное дело
(кого и как моют в Бане)**

Санкт-Петербург 2017

Предисловие

Одно из предназначений Человека на Земле – Познание окружающего мира и адаптация к нему с целью его развития и совершенствования в нём жизни в направлении Разумной ориентации. В этом процессе всегда проявляется такое качество Человека, как Творчество. Творческий человек всегда создаёт то, чего до него не было, и отвечает на одну из потребностей человечества. Увы, но творчеству нигде не учат, и пытливые умы пытаются сами найти пути к решению поставленных перед собой задач. Вот поэтому здесь важен пример стратегии конкретной творческой жизни личности, развёрнутой во времени и пространстве, и внесшей значительный вклад в развитие нашей Цивилизации в указанном направлении. И такой личностью является Левашов Николай Викторович, который за свою короткую жизнь сыграл сложнейшую «шахматную партию» с Системой, от своего дебюта до поставленного ей мата. Он вышел из неё победителем, позвал за собой армию последователей и почитателей, среди которых и автор данной книги.

Но, как показал другой **гений** – **А.М. Хатыбов**, мало знать об Истине, чтобы внедрить её в жизнь, нужно ещё **преобразовать** свои **мозги** так, чтобы они стали восприимчивыми к Новым знаниям. А для этого необходимо предварительно сходить в «Баню» и хорошо «помыться». Чтобы процесс помывки был успешным, автор данной книги предлагает взять с собой «веник» и «большую лопату», поясняя для чего всё-таки нужно идти в «Баню» и для чего там нужен «веник» и «большая лопата». Но в «Баню» ещё нужно суметь попасть, поэтому автор подсказывает как это сделать или как сделать так, чтобы вас **НЕ ЗАБЫЛИ** пригласить. Ни официальная наука, ни мы, её пользователи, практически не знали, **что такое Мозг на самом деле, но благодаря Н.В. Левашову и А.М. Хатыбову, а теперь и автору книги, мы проникли в тайну святая святых.**

Человек очень быстро привыкает к тем знаниям, которые ему даются наукой в процессе Познания, при этом они часто становятся тормозом развития, блокируют РАЗУМ. Понимая это, автор предупреждает читателей – **НЕ нужно БОЯТЬСЯ ломать**

стереотипы и использовать интуицию, воображение и фантазию как неотъемлемые инструменты собственного развития, ибо Разум в потенциале своём так же безграничен, как безграничен сам Космос, а сами Сознание, Разум и Материя являются неразрывными частями единого целого, отражающего Закон единства всего. И всё это в целом направлено на формирования **концепции нового мировоззрения**.

Цель означена и понятна. Но когда появляются работы, аналогичные той, что проделал автор данной книги, у тех, кто впервые знакомится с Новыми знаниями возникает вопрос: а кто этот автор, чем он себя проявил в науке о которой пишет, и почему замахнулся на вопросы, на которые сама наука до сих пор не может дать ответов?

Ответы на первые вопросы легко найти, зайдя на сайт Ф.Д. Шкруднева. Там же можно узнать о его вкладе в продолжение развития и внедрения Новых Технологий, оставленных нам Н.В. Левашовым. У разных категорий читателей будут разные вопросы: люди науки обратят внимание на наличие у автора учёной степени, на степень научности текста книги, язык автора, строгость изложения материала, доказательную базу, на слишком широкий охват тем (от физики Клетки, Мозга и до физики Энергий) и, обязательно, – на наличие научных публикаций в «ваковских» и в зарубежных изданиях и т.п. Читатели, не обременённые учёными степенями и званиями, обратят внимание на язык со множеством пока им непонятных терминов и слов. Обратят внимание и на большое количество иллюстраций, характерных для популярных изданий, широту охвата проблем, которые объясняются одним и тем же языком, и наличие изюминок, о которых и слыхом не слыхивали, потому что многое из написанного противоречит их личному опыту и знаниям. Но всё это связано со знаниями о человеке и мире, в котором он живёт во всём диапазоне функционирования его систем и подсистем.

Так уж повелось в наше время (где каждый суслик – агроном!) – у большинства вначале возникает неприятие к непривычной информации (я об этом раньше не слышал, поэтому этого не может быть), т.е. попросту невозможно то, о чём пишет автор. «Агрономы» сразу откладывают дальнейшее чтение и выносят свой вердикт: ерунда или бред! Но у желающих разобраться постепенно возникает интерес, переходящий в убеждение, что нужно всё дочитать до конца и понять всю эту необычную информацию. Многие, начав читать книги

Левашова Н.В. (написаны доходчиво), перешли к статьям Хатыбова А.М. (несколько сложнее, но понять можно), затем к «Основам формирования Человечества», этому труду, который кому-то уже открыл многое. А теперь всё это нужно вместе соединить так, чтобы было понятно всем. За решение этой задачи и взялся автор книги. Следует отметить, что это очень сложная задача для любого человека, впервые взявшегося за её решение. Шкрудневу Ф.Д. удалось её решить.

Чтобы книга была продолжением того, что оставил нам Николай Викторович и читалась, автору нужно было найти **свой стиль и свою форму изложения, свой язык, своё видение и понимание проблемы**, ибо подстраиваться под кого-то и «писать под кого-то» – значит, сразу обречь себя и свой труд на неудачу. Вот такие сложности нужно было преодолеть, чтобы книга получилась. **И книга получилась.** От неё будет зависеть, как быстро Новые знания смогут овладеть сознанием людей, тем более, что доступ к Новым знаниям, в основном, возможен через интернет – через те сайты, на которых они представлены в статьях и книгах. Но прежде Новым знаниям придётся пройти три этапа внедрения в жизнь согласно закону сохранения глупости. **1-й этап: Этого не может быть, потому что не может быть никогда; 2-й этап: В этом что-то есть..; 3-й этап: А кто же этого не знал...** Пока не будет высказана вся глупость первых двух этапов, третий не наступит.

Итак, **1-й этап: Этого не может быть...**

Его создают не только те, кто ещё не созрел для Новых знаний, а именно те, кто по своему социальному статусу должен внедрять всё Новое и полезное для общества – это представители Науки.

Новые знания мы называем Новой наукой, основоположниками которой являются такие русские учёные, как Левашов Н.В., Хатыбов А.М., Морозов Н.А. и др. И вот здесь встают вопросы на уровне обывателя: почему, если Новые знания истинны, они не внедряются? И что тогда есть настоящая наука? Если сказать о современной науке, то наука – это огромная иерархическая система, состоящая из большого количества «пирамид» (см. однодолларовую бумажку), ниже вершин которых находятся корифеи науки (академики, менеджеры от науки) и их окружение, обслуживающие интересы тех, кто на вершине пирамиды. На более низких этажах находятся согласившиеся с правилами восхождения к вершине пирамиды. На самой вершине – вершители судеб земли, как они о себе мнят.

Система пирамид – своего рода паутина, держащая в узде всех, кто стоит ниже на иерархической лестнице. Обязательны даже обычные ссылки в диссертации на корифеев в данной науке, которые давно уже ничего нового не создают, но **держат**, особенно молодую поросль, в своих руках, сбрасывая с пирамиды всех тех, кто не вписывается в неё и хочет быть независимым от пирамиды. Свободное творчество здесь **не приветствуется**. Вот потому ни в детском саду, ни в школе, ни в вузе **творчеству не учат**, опять-таки считая это привилегией избранных. Левашов Н.В. и Хатыбов А.М. не вписались в эту пирамиду. Они с первых шагов были **изгоями**, что достаточно подробно представлено в книге. Это одна из причин того, почему так сложно внедрить что-то новое. Настоящую науку, как показывает её история, делают чаще **просвещённые дилетанты**, которые не являются узкими специалистами в данной отрасли науки, у них нет «необходимых» знаний, у них нет ограничений на что-либо, они видят проблему такой, какой она на самом деле является. Такие дилетанты одержимы идеей познать проблему, за которую они взялись. Официальных учёных степеней и званий у них не было и нет, они не спешат и делают своё Дело основательно, работая на будущее, не думая о наградах и славе, они всегда идут не тем путём, который устанавливали корифеи, поэтому им никто на «пятки» не наступает. У «дилетантов» нет стереотипов и штампов, к которым приучают с детского сада, нет запретов, нет табу на те или иные мысли, у них нет непререкаемых авторитетов, и в своей работе они **не оглядываются** на каждое мнение **настоящих дилетантов** от науки, особенно, из комитета по борьбе со лженаукой.

Часто задают вопрос: что было бы, если бы не было такого-то учёного, создана была бы его теория или нет? Не было бы Ломоносова М.В., открывшего закон сохранения энергии и вещества в **1748 г.**, его открыл бы через сто лет Лавуазье, затем Майер в **1841 г.**, англичане Джоуль и Гров – в **1843 г.**, Гельмгольц в **1847 г.**, а также чуть позже датский инженер Кольдинг, т.к. была **потребность** на открытие этих **законов**, устраняющих многие противоречия, возникающие на пути исследователей. Если бы не было Н.В. Левашова, то не было бы сейчас у нас **столь цельной информации**, которую он оставил нам и которая для многих становится их Знаниями.

Нужно знать и понимать, что наука, как и любая сложная система, развивается по особым **законам**, которые можно **познать** и использовать для её **планомерного развития**. Но до сих пор в науке

считают, что всё зависит от таланта, природных способностей, гениальности человека, его привычек и т.п. глупостей. Однако гениальным человек становится после решения важной проблемы, а не ранее. В дальнейшем чаще, как показывает история, «гений» больше не делает открытий и поживает на первичных лаврах, а его биографы выдумывают одну историю из его жизни краше другой, наводя глянец в образе новоиспечённого гения. Усердствуют здесь и психологи, изучающие творчество учёного, как правило, не имея о нём представления, и никогда не решавшие сколь-нибудь сложную научную задачу, например, «ценою» в тысячу проб, кроме «психологических» о кубиках, квадратиках и т.п. вещах. Вот поэтому Николай Викторович сам заранее написал свою автобиографию, изложив в ней на нормальном русском языке то, что важно для него, как учёного и личности, уже исторической. О его стратегии, как творческой личности, достаточно подробно сказано в книге. Правда, «серьёзные» учёные не читают таких книг, где нет заумностей, а есть информация, о которой они даже не подозревают, и которая изложена «ненаучным языком», а значит, она недостоверна. А каким тогда должен быть язык науки, чтобы такие книги читали все?

Большинство представителей науки считает, что он должен быть строго «научным», логичным, не вызывать многочтения, т.е. быть понятным только специалистам. И если раньше, до реформ русского языка, слова несли в себе образ, то с 1918 года русский язык стал безобразным благодаря реформам Луначарского А. и К°. Почитайте учебник по электротехнике конца 19 века, и вы убедитесь, что был иной научный язык, т.е. настоящий русский язык. Неслучайно люди **не науки** стараются читать популярную литературу, которая часто является свободным переводом с научного языка на русский язык, допуская неточности и вымыслы. А есть ли какой-то единый, общенаучный язык?

В наше время в каждом научном направлении выработан свой профессиональный язык, понятный только его апологетам, поэтому физик-ядерщик не понимает физика по небесной механике и т.д. Выходит, нет общенаучного языка. Так стоит ли изобретатель велосипед, когда он уже создан – это Великий и Могучий Русский Язык? Не пора ли и в науке писать на нормальном русском языке? Огромное заимствование из английского, французского, немецкого и греческого языков, являющихся вторичными языками, совершенно не

решает проблемы, ибо нужно ещё знать переводы этих заимствований. Дело доходит до абсурда.

Итак, чтобы детище в виде новой теории, изобретения и другого интеллектуального продукта могло шагнуть в жизнь, нужно научиться писать на нормальном русском языке, который во много раз богаче любого другого языка, о чём и пишет автор книги в одной из глав. А не выдумывать параллельный язык, на котором общается малая группа учёных.

2-й этап. В этом что-то есть...

Если следовать темпам внедрения наукой тех или иных знаний, то можно и не дожидаться его, т.к. Новые знания должны вытеснить какие-то устаревшие, а это значит, усомниться в них. Но этого не допустят те, кто управляют наукой и тщательно бдят за сложившимся «порядком». В лучшем случае, разрешается подкорректировать какие-то знания, за которые кто-то получил учёную степень, звание, премии, почёт и т.п. атрибуты успешности. А случается и так, что просто пропускают крупное открытие, как, например, научное открытие **«Явление термоупругого равновесия при фазовых превращениях мартенситного типа – эффект Курдюмова»**. Его сделали два соотечественника – Г.В. Курдюмов и Л.Г. Хандрос 8 марта 1948 г., но диплом на открытие №239 авторы получили в 1980 г., т.е. через 32 года. Иначе говоря, иногда нужно определённое время, чтобы наверху сказали: в этом что-то есть! Отсюда ясно, что нужно менять саму систему Науки (РАН), её устройство, чтобы она не была уделом избранных и не состояла из пирамид, и чтобы не было соблазна лезть на неё, а все желающие работать в науке, работали бы честно, зная, что их услышат.

Вернёмся к книге, которая перед нами – надо отметить, что книга получилась. Значит, грядёт второй этап внедрения: **в этом что-то есть...** И верится, что скоро придёт время, когда большинство скажет о Новых знаниях: **А кто же этого не знал!**

*Кандидат технических наук,
профессор, И.М. Кондраков*

Введение, или желаемое в действительности...

Единственный человек, с которым вы должны сравнивать себя – это вы в прошлом. И единственный человек, лучше которого вы должны быть – это вы сейчас.

Главное свойство знания, науки, процесса освоения реальности – **открытость** изменениям, вечная **изменчивость**, непрерывная **перестройка** стиля мышления и его содержания. Активность разума – вот движущая сила знания! Обилие плодов – вот результат! Как говорил, в своё время **Н. Левашов**, – рано или поздно появляются учёные, отказывающиеся искать новшества на старых путях, будоражащие устоявшиеся формулировки законов природы, понуждающие научные понятия терять свою универсальность. Пожалуй, всё дело в том, что своими выводами **Н. Левашов** вплотную подвёл нас к разгадке того факта, который будоражит умы людей, начиная с глубины веков, что развитие человечества находится под незримым управлением **НЕКОЙ ВНЕШНЕЙ СИЛЫ, ИМЕЮЩЕЙ СВОИХ ВЕРНЫХ СЛУГ** в стане самого человечества. Именно эти «кромешники и слуги тьмы» (тёмные силы) контролируют развитие «официальной» науки, тщательно следя за тем, чтобы простые люди не смогли освободиться от морока паразитической сатанинской системы, опутавшей пси-информационной паутиной их сознание. И именно этой враждебной Человечеству силе служат и сегодня различные тайные оккультные и религиозные общества, ортодоксальные религии и официальные научные структуры типа лженаучной комиссии РАН. Исполняя волю своих хозяев, они осуществляют травлю исследователей новых, не вписывающихся в эти каноны знаний, чтобы затормозить развитие Человечества. Вот только задачу им эту уже не выполнить никогда. Думаю, что, прочитав первую книгу моего повествования, читатель уже начал это понимать. Сегодняшняя наука всецело выстроена на вере в авторитет предшественников, важность традиции, «объективность» достигнутой истины. При этом мало кого смущает тот факт, что количество научных работников, наблюдавших рождение новых частиц, на порядок меньше, чем людей, лично наблюдавших, например Благодатный огонь (когда его ещё можно

было наблюдать) или переживших сбывшиеся предчувствия – я уж не говорю о животрепещущей проблеме «невероятных» совпадений, с которыми каждый встречается в своей жизни и которая сама всё чаще становится предметом научного изучения. Как и всякая вера, вера во всемогущество физических законов принципиально необоснуема – вслед за кантовским «скандалом для философии».¹ Можно сказать, что это был «скандал для науки». На протяжении трёх последних веков **ВЕРА В НАУКУ** действительно носила чуть ли не религиозный характер: *«Вера в истинность научного знания во второй половине и конце XIX века зачастую перевешивала религиозную веру».*

Сегодня, увы, в наших школах и университетах учат не столько движению вперёд, динамике, развитию, сколько остановке, финалу, «завершённости» знанию. Науку представляют, как построенный храм, хотя, по моему глубокому убеждению, мы ещё не вышли за пределы «нулевого цикла», фундамента, точки начала координат. Научное творчество начинается с процессов, идущих в нашем сознании, и **НАШЕ СОЗНАНИЕ В ПРОЦЕССЕ ПОЗНАНИЯ НЕ ДОЛЖНО КОСНЕТЬ В НАЙДЕННОМ**, оно должно следовать по пути модернизации и обновления, а не по пути некоторых учителей, так называемых «учёных», университетских профессоров, своими курсами лекций скорее закрывающими, нежели открывающими новые пути. Ничего случайного не бывает, всё имеет первопричину. Любое явление имеет много сторон, и это приводит к неоправданным дискуссиям, в которых оппоненты отстаивают свою куцую «истину» со своей «точки зрения». Всё это – типичное следствие дифференциации знания, подменяющего целостность и единство сознания-бытия своими примитивными «истинами». Увы, человеческая практика во многом построена на этом шатком основании: доступная часть реальности выдаётся за всю реальность. Сказанное относится ко всем сферам человеческой деятельности, подменяющим полноту реальности схемами и моделями, выдаваемыми за научность и истинность. Новые парадигмы в науке рождаются каждый раз, когда возникают противоречия старого и нового знания и по-другому быть не может. Трудности, неизбежно возникающие при попытке заменить старые

¹ После Дж. Беркли, **И. Кант** называл скандалом для философии невозможность умозрительно доказать существование мира вне нас.

идеи новыми, свидетельствуют о том, что **В РАЗВИТИИ НАУКИ ДАЛЕКО НЕ ВСЁ ЛЕЖИТ В РУСЛЕ НАУКИ**. Формальные доказательства и логика – только один слой смены идей, но имеется много других. Когда речь идёт о смене парадигм, меняются уже не идеи, а строй мышления, качество сознания. Для того чтобы система Птолемея уступила системе Коперника, потребовалась не логика его последователей, но изменение мировоззрения. Я не думаю, что среди учёных меньше неучей и шарлатанов, чем, скажем, среди тех, кто сегодня называют себя экстрасенсами, ясновидящими и т.п. В чём я уверен, так это в том, что пока, к сожалению, **НАУКУ ДЕЛАЮТ РОМАНТИКИ И ФАНТАЗЁРЫ, А ИСПОЛЬЗУЮТ ЦИНИКИ И ФЕОДАЛЫ**, причём это относится не только к плодам науки, но и к плодам, образуемым за счёт науки – званиям, наградам, общественному положению, должностям, премиям, почёту... Претензии науки на всеобщность и глобальность, как минимум, некорректны и неосуществимы, а её «духовное измерение», некогда казавшееся лучезарным, **сильно потускнело и покрылось ржавчиной после многочисленных непотребств «научно-технического прогресса»**. Если судить учёных не по их декларациям, а по их делам, то Богоподобный образ науки начнёт меркнуть прямо на глазах, ибо атомные бомбы и отравляющие газы вряд ли смогут компенсировать компьютеры, телевизоры и холодильники. Самый опасный для человечества принцип, из-за которого всегда процветали невежество, мракобесие, отсталость в науке – это сначала осуждение, а уже после исследование. Как хорошо, что факты нельзя запретить! Их можно только замалчивать. И то не вечно... **Можно скрывать истину от всех – но ненадолго. Можно скрывать истину надолго – но не от всех. НО НЕЛЬЗЯ СКРЫТЬ ИСТИНУ ОТ ВСЕХ – И НАВСЕГДА!** Считать (вернее, объявлять) невозможными явления, доказанные на основании бесчисленных опытов, не доверять достойнейшим исследователям и свидетелям, достоверным общеизвестным фактам и экспериментам, если они подтверждают нечто, что «учёные» почему-либо не хотели или не могли осознать и признать – позиция не слишком научная. И недостойная. Она скорее напоминает позицию страуса... Но, к сожалению, подобные препятствия возникают и сейчас. Это одна из форм фанатизма, очень агрессивная и наиболее опасная. Агрессивное отрицание научно установленных фактов, хорошо известных во всём

мире – явление симптоматическое... Ниже я приведу известные истории примеры.

До чего же было смешно «учёным», когда им сказали, что «Наутилус» Жюль Верна – не просто выдумки, а вполне осуществимая реальность!

1. **Сократу** пришлось выпить цикуту (яд), потому что он был свободен от суеверий своего времени.

2. **Анаксагора** преследовали, так как он осмелился учить тому, что солнце много больше Пелопонеса².

3. **Васко Нуньес де Бальбоа** первым из европейцев увидел Тихий океан 23 сентября 1513 г., с огромными трудностями преодолев джунгли и горы Панамского перешейка. Он был награждён за свой подвиг петлёй – повешен по ложному доносу.

4. В 1600 г. **великий Джордано Бруно** сказал: «Я – член несуществующей академии, и у меня нет коллег среди святого отцова мракобесия!» Результат был трагичен – его сожгли живьём. Ведь нельзя же утверждать, что Вселенная бесконечна, наполнена бесчисленным количеством миров и божественна в своей совокупности!

5. **Галилей** вызвал возмущение профессоров Флоренции тем, что говорил, будто существует некая планета Юпитер и открытые им луны этой планеты. «Светила науки» напрасно старались, добиваясь отречения и подвергая Галилея изощрённым пыткам за его утверждение, будто Земля круглая и вращается вокруг своей оси. Как известно, Галилей «под занавес» отказался от своего отречения. «И всё-таки она вертится!» Спектакль, организованный властителями умов той эпохи, был сорван.

6. **Кардиналы, астрономы и учёные** во времена Джордано Бруно и Галилея отказывались смотреть в телескоп, так как не может же аппарат показывать то, чего не может (а главное, – не должно!) быть. А также потому, что боялись быть вынужденными признать ошибочным своё прежнее представление о Вселенной. Всем же ясно видно, что солнце вращается вокруг Земли! Как можно возражать против очевидности?

² **Пелопоннес** – средневековое название южной часть Балканского полуострова, соединяющаяся с ним Коринфским перешейком.

7. В 16-м веке **испанец Мигель Сервет** чуть не разрешил загадку кровообращения, но не успел – его тоже сожгли на костре. Поэтому это открытие было сделано значительно позже...

8. **В Италии** был объявлен «крестовый поход» против тех, кто первыми начал носить очки, так как считалось, что «очки – это дьявольщина!»

9. **Колумб** был проклят и отлучён от церкви в Саламанке за то, что он заявил будто Земля круглая. Все «учёные» того времени считали, что его путешествие – безумная затея, потому что он обязательно свалится с края Земли!.. Но почему-то он не свалился.

10. **Гальвани** в своё время «учёные» презрительно называли «учителем танцев лягушек» – за его опыты по воздействию электрического тока на нервно-мышечную ткань лягушки.

11. Когда в Англии газовое освещение было уже введено, **французский инженер Лебру** предоставил проект освещения Парижа, создав в своей лаборатории газовые лампы, и пригласил публику на осмотр. Но над ним лишь смеялись, и никто на осмотр не явился. «Учёные» того времени подстрекали народ, натравливая на смелого изобретателя. В результате этой травли 2 декабря 1804 г. Лебру был зверски убит фанатиками-наймитами власть имущих. И столица Франции, ныне часто называемая «городом света», получила газовое освещение лишь через 14 лет – в 1818 году. **Уже тогда господствующий клан боялся света!..**

12. **В своё время Парижская Академия Наук** заявила, что ни гипноза, ни телепатии не существует, несмотря на сотни экспериментов и фактов, убедительно доказывающих обратное. В таких ситуациях говорят: «Тем хуже для фактов!» Вот цитата из очерка Ст. Цвейга «Франс Антон Месмер»: «В каждом селе, в каждом городе Франции, Европы и Америки магнетизёры-любители уже с 1820 года демонстрируют в переполненных залах примеры самого поразительного влияния на людей, ни один полуобразованный или даже на четверть образованный человек не будет отрицать их. Но Парижская Академия, та самая, которая отвергла громоотвод Франклина и противооспенную прививку Дженнера, которая назвала паровое судно Фултона утопией, упорствует в своём бессмысленном высокомерии, отворачивает голову и утверждает, что ничего не видит и не видела. И так длится ровно сто лет...»

13. **В газете «Московские губернские новости»** в 1848 году была напечатана заметка следующего содержания: «Мещанина

Никифора Никитина за крамольные речи о полёте на Луну сослать в селение Байконур...» Как говорится, «Комментарии излишни!»

14. **Александр Грехем Белл**, изобретатель телефона (патент был им получен в 1876 году), подвергался преследованиям и даже аресту за то, что он «пытался получить деньги за осуществление своих фальшивых притязаний». «Даже если бы эта идея и была осуществимой, она не имела бы никакого практического значения, кроме как для цирковых фокусов», – писали о нём в газетах того времени...

15. 11 марта 1878 года **физик Дюмонсель** продемонстрировал членам Академии Наук Франции фонограф Эдисона. Когда аппарат начал повторять первую записанную им фразу, один из членов Академии, проникнутый гордым сознанием «научной непреложности» своих убеждений, традициями ортодоксальной физики (того времени), бросился на исследователя и схватил его за горло, крича: «Мы не дадим обмануть себя этому чревоушателю!» И даже после того как «учёного» подробно ознакомили с принципом действия аппарата, он всё же официально заявил, что это обман, так как «никакие аппараты не могут передать звучание человеческого голоса». «Этого просто не может быть...» Знакомая песня!

16. Но тот же **Эдисон** 22 апреля 1887 года заявил: «Лично я не занимаюсь изобретением летающих кораблей, т.к. предпочитаю посвящать своё время объектам, имеющим коммерческую ценность, а, в лучшем случае, воздушный корабль будет лишь забавной игрушкой».

17. **Астрофизик Цоллер** (умерший в 1882 году в Лейпциге) проявил большую смелость, выступив публично за истинность параявлений. «Великие мужи науки» отреагировали способом, ставшим весьма распространённым в научной борьбе – его объявили сумасшедшим. Просто, дёшево, удобно и к тому же ничего не надо доказывать!

18. В 1885 году, когда решили построить первую железную дорогу в Баварии, **церковь и научные медицинские «светила»** заявили, что это, во-первых, «козни дьявола», а во-вторых, они выступают против этого, потому что «железные дороги, если их действительно удастся построить, причинят серьёзнейший вред здоровью народа, так как такое быстрое движение вызвало бы у пассажиров сотрясение мозга, а у тех, кто будет смотреть на движущиеся поезда – головокружение и психические болезни!» И они

потребовали во избежание всего этого – закрытия железнодорожного полотна двумя высокими заборами!

19. **Наполеон Бонапарт** назвал **Фультона**, строителя колёсного парохода, сумасшедшим. «Он хочет переправить мою армию в Англию с помощью кипятка!»

20. **Но Фультон** только продолжил дело **Джона Фиска**. Этого изобретателя «великие учёные» того времени умудрились довести до самоубийства...

21. **Открытие радиоактивного распада** было тоже встречено насмешками. Один из так называемых «учёных» заявил, что «по-видимому, атомы радия больше других страдают суицидоманией (стремлением к самоубийству). Такого рода заявления едва ли можно считать серьёзными научными аргументами против фактов...

22. **Великий химик Лавуазье** вместе с Парижской Академией Наук в конце 18-го века «знал», что: «метеориты – это сказка, потому что ведь и ребёнку ясно, что в небе камней быть не может! Поэтому они не могут падать с неба... А что их находили тёплыми – чепуха! Просто их кто-то подогревал!..» Подобные «возражения» и теперь не редкость. Надо же как-то мешать развитию знаний! Теперь-то нам понятно, кому же это всё-таки «надо» и для чего.

23. **И только метеоритному дождю** во Франции удалось в начале 19-го века заставить «безсмертных» Академии снять догматический запрет и допустить появление науки о метеоритах. При этом два профессора университета в Принстоне сами оказались жертвами падения метеорита и принесли его осколки для более точного исследования в свой университет...

24. **А как самозабвенно** смеялись «учёные» над Эдиссоновским «огнём в склянках»...

25. **А как эти «светила»** были уверены в том, что Маркони никогда не удастся передать звук по воздуху...

26. **Над Морзе** и его аппаратом «мужи от науки» тоже смеялись от души!

27. **А что «всезнающие»** думали об изобретении телевизионной трубки? Они же «знали», что передача изображений через пустое пространство – дикая идея!

28. А разве можно было серьёзно относиться к **братьям Райт**, когда они пытались построить машину, которая могла бы летать, хотя она тяжелее воздуха! Всем же ясно, что она обязательно

упадёт! «Ведущие учёные» того времени, естественно, заявили, что братья Райт – сумасшедшие (как и положено в подобных случаях). И «доказали теоретически», что машина эта летать не может. Но она всё-таки полетела... (Об этом даже не сообщили в газетах – считали, что всё равно никто не поверит... или, возможно, не хотели признать своё поражение...)

29. **Американский астроном С. Ньюкомб** на рубеже прошлого века «доказал» в пространной докладной записке, что самолётов быть не может – т.е. что они не могут летать! Также **известный физик Гельмгольц** заявил, что «Цеппелин» не полетит... Всё это очень затруднило работу над аппаратом, затормозило начало развития воздухоплавания.

Эти примеры я взял из доклада замечательного учёного, **Барвары Михайловны Ивановой-Киссен** (скончалась 17.01.1998 г), преподавателя МГИМО, долгие годы изучавшей необъяснимые феномены человеческой психики. Она неустанно регистрировала различные аномальные явления и пыталась анализировать их с научных и философских позиций. И именно она, первой в СССР, объявила человека единым энергоинформационным комплексом, что позволило сделать первый шаг к объяснению мистических и паранормальных явлений. Одним из направлений её деятельности была разработка принципов управляемой психографии, позволяющей **ЛЮБОМУ ЧЕЛОВЕКУ ЧЕРПАТЬ ЗНАНИЯ** из поистине неисчерпаемого источника знаний – ноосферы, информационных полей, чему уже сейчас мы имеем практическое подтверждение и благодаря трудам **Н. Левашова, А. Хатыбова**, и благодаря результатам применения **Программ «СветЛ»** на практике за достаточно длительный период. Но как и в вышеперечисленных из **Торических** примерах, на родине нашлись «силы», которым очень не понравилась исследовательская деятельность **В. Ивановой**. Её уволили из МГИМО за деятельность, «несовместимую с идеологической доктриной СССР». Затем была разгромлена её лаборатория при Научно-техническом Обществе Радиотехники, а все исследовательские материалы безследно исчезли. По-видимому, кое-кому было выгодно тогда, да и сейчас, **распространять и поддерживать подобное мракобесие**. А кому? И зачем? Кто и что кроется за всем этим? Куда ведут нити? Кто ими манипулирует? Каковы его цели? Кто тот невидимый «злой гений», кому это всё выгодно? Неужели все уроки развития этой «цивилизации» на планете Земля

прошли совершенно даром? И мы снова и снова повторяем всё те же ошибки, те же **ПРЕСТУПЛЕНИЯ ПРОТИВ САМИХ СЕБЯ?..** Нам кажется, что если мы поднялись ещё на пару ступенек по лестнице эволюции, – то уже достигли её вершины! **Мы «знаем все законы природы» – и ни шагу дальше!** «Наука этого не допускает!» Да какая же это «наука? Чья это наука? Куда она, такая куцая, ведёт?

Самое удивительное во всей этой безконечной цепи фактов, которые нас с вами ничему не научили – это ужасающая безчеловечность жителей Земли каждого исторического периода по отношению к самим себе! Создаётся впечатление, что мы заинтересованы только в одном: как бы покрепче, потуже замедлить ход нашего развития, как бы посильнее помешать лучшим людям, самым смелым, самым честным и решительным помочь нам двигаться вперёд! **Обо всём этом я постараюсь вам рассказать в этих своих книгах.**

Ничего не бывает случайным, всё имеет первопричину. На мой взгляд, одна из важнейших идей в понимании происходящего состоит в том, что восприятие информации о мире зависит не только от мира, но в **ЗНАЧИТЕЛЬНОЙ МЕРЕ ОТ УРОВНЯ НАШЕГО СОЗНАНИЯ.** Это означает, что **мир для каждого наблюдателя – субъективен,** поскольку всецело определяется уровнем и возможностями восприятия и хранения информации, которые присутствуют в сознании. Понятие степени свободы человека связано исключительно с уровнем самосознания, самоуправления. Человек свободен лишь в той степени, в какой управляет собой, а если точнее, то его Мозг управляет собой. Зависимость сознания от окружения ущемляет нашу свободу и в патологических обстоятельствах ведёт к самозомбированию – **состоянию, в той или иной степени характерному для большинства живущих.** Одна из самых важных вещей в жизни – понимать действительность и всё время изменять наши образы в соответствии с ней, потому что именно эти образы определяют наши поступки и чувства, и чем они точнее, тем легче нам достигнуть намеченного, если, конечно, мы способны что-то наметить или спланировать. Человеку свойственно считать неправильным то, что ему не нравится, и тогда легко находятся аргументы для возражений, а это только мешает правильно понимать и планировать. **ПРОСТО ЖЕЛАТЬ НЕДОСТАТОЧНО** – следует спросить себя, что ты намерен сделать, чтобы добиться желаемого.

Именно это и есть ключевой момент. **Великий Человек** – это человек, который либо умеет понять, каков на самом деле окружающий его мир, либо пытается изменить этот мир по сложившемуся у него образу. Таким мне и запомнился **Николай Левашов**.

Человек создаёт свои теории только потому, что его «инстинкты» должны уже включать в себя с самого начала определённые тенденции правильно мыслить. *Например, на мой взгляд, Реальность состоит из физики плюс чего-то ещё; например, Разума...*

Я прекрасно отдаю себе отчёт в том, что ряд идей, изложенных в этой и других моих книгах, **МОЖЕТ ВЫЗВАТЬ СКЕПТИЧЕСКОЕ ОТНОШЕНИЕ** специалистов, но так случается со всеми, например, «картами местности», рано или поздно нуждающимися в уточнениях и пересмотрах. Совершенно не претендуя на «последнее слово», я вижу свою задачу в том, чтобы показать взаимодополняемость **РАЗНЫХ СПОСОБОВ ПОЗНАНИЯ РЕАЛЬНОСТИ**, тем более, что в ходе развития человеческой культуры и науки об окружающем нас мире, «окна в мир», пробиваемые в разных областях, требуют согласования наблюдаемых картин. Это напрямую относится к пониманию трудов **Н. Левашова**, **А. Хатыбова** и, например, **Н. Морозова** или **А. Лучина** в вопросах картин физической реальности. Даже люди с сильно развитыми возможностями своего Мозга, видящие «невидимое», потому не могут связно и чётко описать увиденное (обычно могут рассказать или изобразить, как я убедился, не более 30-40% увиденного), что их «сверхзрение» не вооружено адекватными «картами местности», отвечающими новым увиденным мирам, даже при условии теоретического познания трудов указанных авторов. По существу, **ОНИ ВИДЯТ, НО НЕ ЗНАЮТ** – это адекватно зрению неандертальцев (как бы это было и не обидно даже мне), орудующих палками в неведомом, таинственном и загадочном мире. И здесь главное – чтобы увиденное не подменилось мифами и сказками с разной степенью проницательности. С этим я столкнулся, когда поставил задачу изобразить работу Генератора, недавно перенесённого из Франции в Россию. Каждый из участников (наблюдателей) **ВИДЕЛ** его работу в одно и то же время **СОВЕРШЕННО ПО-РАЗНОМУ**. Но конечно же, были некие детали в работе Генератора, которые все участники наблюдений видели одинаково. Это и не позволило Мозгу наблюдателей фантазировать.

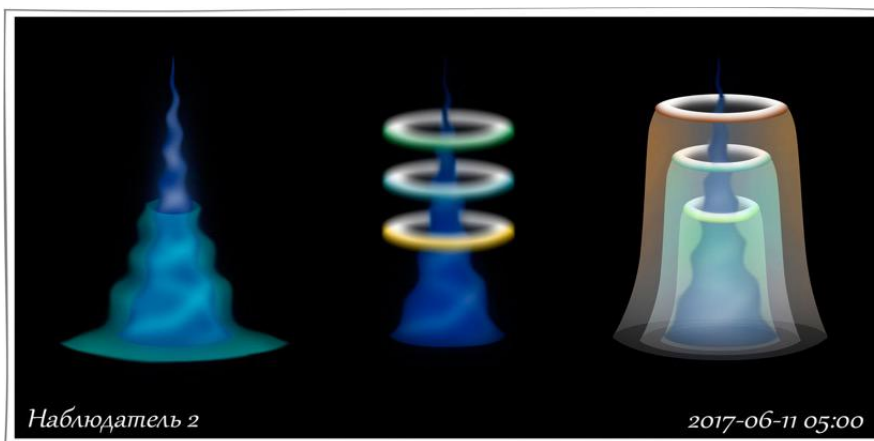
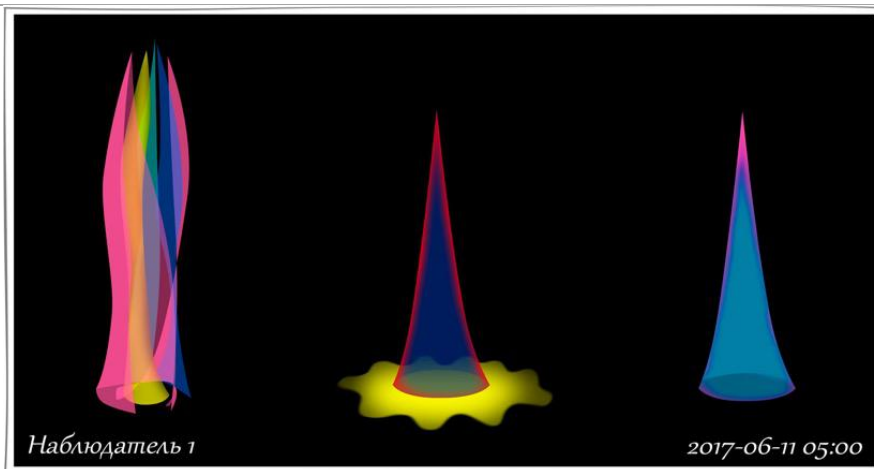

Серьёзность успеха заключалась в том, что подобной возможности видеть можно было достичь наблюдателям в достаточно короткое время только благодаря взаимодействию Мозга с **Программами «СветЛ»**. Без принципиально новых подходов, без открытия новых уровней реальности и аппарата их описания нельзя выйти за пределы эмпирики и очередной сказки (хотя результаты науки в какой-то мере можно также назвать очередной «оцифрованной сказкой»).

Работа человеческого сознания не сводится к перебору логических операций, а нейроны отнюдь не играют роль логических переключателей по аналогии с устройством компьютеров. Работа сознания основывается на совершенно иных принципах, позволяющих принимать решения в неопределённых ситуациях, при недостатке информации и при больших, в силу тех или иных причин, незадействованных возможностях Мозга. Информационное

пространство, формы и принципы формирования и существования Мозга являются одним целым. Но чтобы всё это понять и применить, нужна инструментальная база, позволяющая осознать истинные принципы построения Пространства и Времени. Современная наука, включая даже весь практицизм «шаманов от константовой лженауки» и им равных, этой инструментальной базой не располагает.

Конечно, можно было бы описать увиденное как совокупность объектов или состояний, а можно как информацию, организующую структуру и состояние во взаимодействии с чем-то (относительно решения какой-то задачи). Тогда объекты и состояния становятся просто манифестациями информации, что, собственно, и есть в реальности. И это позволяет такую информацию изобразить «на бумаге», что и делал **Н. Левашов**, «рисую» свои картины.

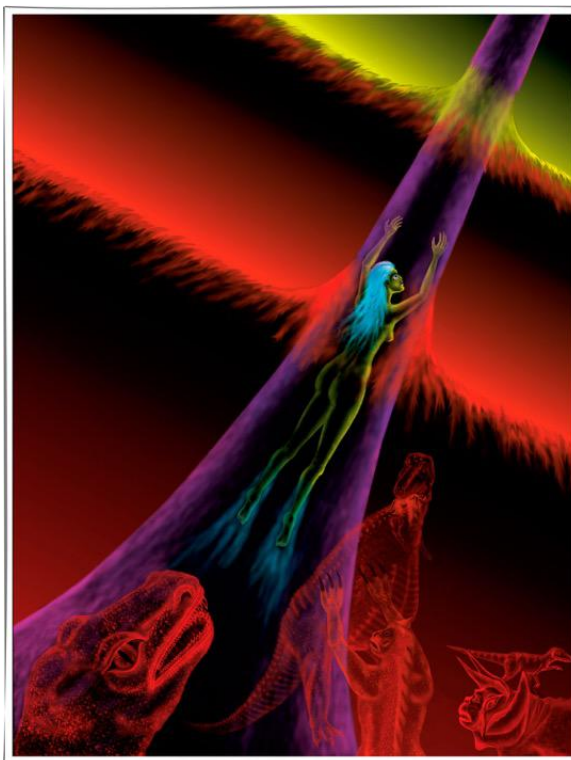

Прорыв

И если информация действительно должна заменить материю как самая первейшая субстанция Космоса, то нас может ожидать ещё большая награда... С современной точки зрения, Мозг (материя) «рождает» мысли (ментальную информацию)... Но если материя является формой организованной информации, то тогда и сознание

уже не так таинственно, как нам кажется. Ныне сами физики заговорили о появлении материи как «формы первичной и организованной информации» – **ВОИСТИНУ «ВНАЧАЛЕ БЫЛО СЛОВО»!** В обоих случаях мы имеем дело с виртуальным миром, чем-то напоминающим всепорождающую «всемирную компьютерную сеть».

Это как подтверждение того что всё в этом нашем мире управляемо. Чем плохая схема для «основ бытия»? Об этом я расскажу на страницах этой книги. Расскажу и о так называемом, с подачи Н. Левашова, «открытии Мозга» и просветлении. Просветлением я называю привнесения ключевой информации из недоступного источника, – и совсем не важно, как это называть. Если бы человек не обладал даром мышления, адаптированного к его потребностям, он никогда не смог бы усвоить никакого знания. Чем больше мы научимся «опираться» на логику, чем выше интеллектуальная активность Мозга и его направленность на предметный мир и количество собираемой о нём нашим Мозгом классической информации, тем ниже степень исходной запутанности сознания с окружением, и тем ниже возможности «схватывания» высших уровней реальности. Этим и сильны **Программы «СветЛ»**, о которых вы узнали, прочитав первую книгу и которые позволяют уже многим всё это реализовывать в реалиях сегодняшнего дня. Создание **Программ, ТАК ЖЕ, КАК ВЫСОКОЕ ТВОРЧЕСТВО, БЫЛО «АЛОГИЧНЫМ»³**, потому что – *только преодолевая «невозможно» или «нельзя», можно создать нечто действительно грандиозное.* Сближению различных направлений миропонимания во многом способствует непрерывное расширение границ науки, а также её постепенный, шаг за шагом, **ОТКАЗ ОТ УСТАРЕВШИХ «ФУНДАМЕНТАЛЬНЫХ ПРИНЦИПОВ»** и критериев «научности». Я убеждён в том, что «религиозные пережитки» науки, заставляющие учёных отстаивать «мёртвые доктрины», постепенно отживают точно так же, как свято хранимые церковные абсолюты «истинной веры». Несмотря на огромные усилия академиков-ортодоксов по борьбе с «антинаукой», мне нигде ещё не удалось разыскать чётко сформулированных критериев, отделяющих псевдонауку от смелых научных гипотез парадигмального характера. Хочу здесь пояснить, **Парадигма** – это практически научная картина мира. На основе этого термина возник

³ Нарушение законов и правил логики...

новый – «парадигма научного знания», а если быть точнее, то это подразумевает признанные всеми научные достижения, которые в течение определённого времени дают научному сообществу модель постановки проблем и их решений». Как говорил **Н. Левашов**, для любой науки нужны объект и предмет исследования, методы анализа явлений. Именно на отсутствии этого сегодня спекулирует огромная армия неучей и откровенных шарлатанов, наживающаяся на темноте и невежестве большинства (к сожалению) сегодня живущих людей.

В процессе эволюции и прогресса научного познания **ПРОИСХОДИТ ЗАМЕНА СТАРЫХ ПОНЯТИЙ НОВЫМИ ПОНЯТИЯМИ**, менее общих теорий – более общими и фундаментальными теориями. А это со временем неизбежно приводит к смене научных картин мира, но при этом продолжает действовать принцип преемственности, общий для развития всего научного знания. Старая картина мира не отбрасывается целиком, а продолжает сохранять своё значение, уточняются только границы её применимости. Что, собственно, и делали **Н. Левашов, А. Хатыбов** в своих трудах, но подвергая при этом жёсткой критике существующие научные постулаты. И сегодня это делается, но, к сожалению, слишком малым количеством настоящих учёных и исследователей. Научный образ мира соприкасается с другими, ненаучными и вненаучными образами, оставляя следы конкретных определений, а вернее, логических операций, раскрывающих содержание понятий (дефиниций) в конструкциях и повседневных представлениях, индивидуальном и общественном сознании. Одновременно с этим происходит и обратное влияние: обыденные образы включаются в научные предметы исследования. Поэтому исследование научной картины мира в культуре современного общества даёт основания для философского анализа общественной значимости самой науки как явления культуры, а исследование динамичного социокультурного процесса приводит к изменению миропонимания, мироотношения, мировоззрения человека. Вот этим и сильны работы **Н. Левашова, КОТОРЫЕ ЯВЛЯЮТСЯ СТАРТОВОЙ СТУПЕНЬКОЙ** в совершенно новом, революционном понимании новых знаний Человека и новой науки. Эти работы, на мой взгляд, являются самыми влиятельными реконструкциями логики развития науки во второй половине XX и начале XXI века или, если хотите, – **НАУЧНЫМИ РЕВОЛЮЦИЯМИ В КАЖДОМ НАПРАВЛЕНИИ**, ими затронутым. Но научная картина мира, которую нам открывает

Н. Левашов, выступает не просто как форма систематизации знания, но и, главное, – как исследовательская программа, которая определяет постановку задач эмпирического и теоретического анализа и выбор средств их решения.

Я более чем уверен, что по мере развития науки и практики (особенно, практики и, как пример, развитие и применение уже сегодня **Программ «СветЛ»**), в научную картину мира будут вноситься изменения, исправления и улучшения, но эта картина **НИКОГДА НЕ ОБРЕТЁТ ХАРАКТЕРА АБСОЛЮТНОЙ ИСТИНЫ**. Прежде всего, потому что это поиск и познание, – познание и поиск нового и перспективного во благо.

Я задумывал эти книги, как практические. Теоретическую книгу читают и ставят на полку, а практическую – не только читают, но и следуют ей в жизни. Мне этого очень хочется, но судить, конечно же, вам, читатели.

Глава 1. Его шах и мат Системе

*Главное препятствие Познанию
есть не ложь, а подобие Истины.*

Волей-неволей Человек должен признать, что его жизнь не ограничивается его личностью от рождения и до смерти, и что цель, сознаваемая им, есть цель достижимая! Что в стремлении к ней, в осознании и в наибольшем осуществлении всей истины (в своей жизни и в жизни Мира) состоит, состояло, и всегда будет состоять дело его жизни, неотделимое от жизни всего Мира.

Всё, что связано с именем **Николая Викторовича Левашова**, проходит красной нитью через все главы моих книг. Всё, что я пишу, – это о нём. Позднее я напишу о событиях, которые непосредственно связаны с его именем и которые происходили и происходят после того, как его **НЕ СТАЛО**. Тем, кто с этой фамилией столкнулся впервые и узнал о его трудах, очень рекомендую прочитать всё, что изложено в трёх частях его книги **«Зеркало моей Души»**. Приведу его высказывание из аннотации к этой книге, из которого многое, в том числе и касательно моих действий, становится, на мой взгляд, ясным: «Конечно, всё описанное мною будет субъективным, будет отражать мир, меня окружающий, моими собственными глазами. Но, при всём при этом, я постараюсь отразить всё максимально объективно, насколько это вообще возможно. А поскольку это – **моё жизнеописание, то лучше меня это никто не сделает**. А если что-то и будет не так, так это будет моё искажение моего собственного жизнеописания, и это всё равно будет лучше, чем искажения, сделанные кем-то другим». Комментарии, как говорят, здесь **ИЗЛИШНИ**. Считайте, что это же сказал я.

«Истинное знание состоит в том, чтобы знать то, что мы знаем то, что знаем, и не знаем того, чего не знаем, – сказал Конфуций, – Ложное же – в том, чтобы думать, что мы знаем то, чего не знаем, и не знаем того, что знаем». И нельзя дать более точного определения того ложного познания, которое царствует в нас и которое можно опровергнуть, если **ОПЕРЕТЬСЯ НА ПРАВДУ**, а не на домыслы всех, стремящихся оказаться «причастными». Ложность таких познаний раскрывал Николай Викторович Левашов. Поэтому и родилось желание написать **ПОЛНОСТЬЮ ПОСВЯЩЁННУЮ ЕМУ ГЛАВУ**, изложить тот материал, который не отражён в его книгах, но который

дополнил бы уже существующую информацию о нём. Именно сейчас пришло время для этого изложения, и собранный материал сложился в главу естественным образом. Известно, что сделанного и описанного Н. Левашовым, с точки зрения достаточно грамотных и авторитетных в научном мире людей, – **БЫТЬ НЕ МОЖЕТ!** Но результаты его труда говорят об обратном.

В 2013 году я встретился в Москве с **Игорем Михайловичем Кондраковым**, – во время беседы мы заговорили и о Левашове. Поскольку он живёт в одном городе с родственниками Николая, хорошо знает его семью и регулярно навещает его мать, я попросил его собрать наиболее полную информацию о Николае Викторовиче для того, чтобы позднее весь этот материал использовать в написании того, что мной уже было задумано.



Интересно было всё: воспоминания близких людей, фотографии, а также картины, нарисованные Николаем и оставленные матери – **Валентине Петровне**, сестре **Марине** и брату **Владимиру**. Каждая такая вещь могла нести в себе что-то, что могло бы обогатить Знания об этом Человеке. Игорь Михайлович согласился и проделал очень большую работу в этом направлении. Собранный им материал (но ещё не весь), мы вместе «вложили» в эту главу. Я уже говорил о том, что эта книга будет написана как продолжение фундаментального и замечательного труда *«Зеркало моей Души»* и *написана она будет не только мной, но и другими людьми, знавшими*

Н. Левашова. Представленный материал органичен, целесообразен, но самое главное, дополняет то, что уже известно об этом Человеке.

Я много раз задавал себе вопрос – имею ли право придавать публичности информацию о личной жизни **Н. Левашова**, которая мне стала известна по разным причинам. И здесь поверьте мне на слово, – за годы нашего с ним знакомства и общения я многое узнал об этом Человеке и, в основном, именно из его рассказов, воспоминаний о себе и людях, его окружающих, из приводимых им примеров, которые подтверждали то или иное событие и, конечно же, из того, что легло в основу разрабатываемых технологий. Но когда я стал свидетелем того, как некоторые факты из личной жизни Николая с каким-то сладострастием «мусолятся» теми, кто назвался друзьями, мне стало до глубины души больно, и чисто по-Человечески обидно. **Каждый Человек имеет право на свою личную жизнь, которая может стать публичной только с его одобрения.**



Это аналогично тому, что в корыстных целях личные письма двух людей без их разрешения становятся «публичными». Я же буду рассказывать и писать только о том, что было «согласовано» в своё время с матерью Николая – **Валентиной Петровной**, и с **Николаем**, а также передам информацию, не относящуюся к личным делам **Светланы и Николая**.

Есть вещи, которые сегодня уже могут быть публичными и есть вещи, о которых говорить ещё рано. Например, сегодня можно говорить о технологиях так называемого «разрушения» (возмездия), которые были уже применены и при жизни Николая, и после его ухода. Кое-что об этом я уже рассказал и расскажу ещё. А личная жизнь Светланы и Николая, его семейные взаимоотношения с близкими, к которым определённый круг людей настойчиво проявляет праздное любопытство, – всё это только дело семейное и, на мой взгляд, **НЕ ДОЛЖНО ИМЕТЬ ОГЛАСКИ**. Всё, что считал нужным, Николай рассказал о себе в первом и втором томах книги **«Зеркало Моей души»**. Позиция, которой я придерживаюсь в жизни и в написании этой книги, заключается в том, что мы знаем по-настоящему лишь тех, кого хорошо изучили. Однако же людей, достойных изучения, очень мало. Но действительно выдающемуся Человеку, на мой взгляд, не стоит стремиться к тому, чтобы его изучали. Он прекрасно понимает, что объективно оценить его могут лишь немногие, причём как друзья, так и враги, и что у каждого из этих немногих есть свои пристрастия и расчёты, мешающие им уделять его дарованиям столько внимания, сколько они заслуживают. Это ответ на вопросы, которые будут «появляться» у читателей в результате прочтения этой главы.

С моей точки зрения, бессмысленно сосредотачиваться на изучении каких-либо фактов, услышанных от кого-то, почерпнутых в интернете или озвученных «компетентными» людьми. Нужно сконцентрировать свои усилия на понимании целого и через эту призму посмотреть на частности. **Н. Левашов** всегда говорил мне, да и не только мне, что нельзя делать каких-либо выводов на основании проблемы, на которую смотришь как на верхушку айсберга. Выводы можно делать только тогда, когда **ВИДИШЬ ПРОБЛЕМУ ЦЕЛИКОМ** (весь айсберг). К сожалению, из тех, кого я знал в «окружении» Левашова, людей, способных видеть масштабно, было крайне мало. Меня всегда поражала поспешность в выводах по тем или иным вопросам и, особенно, в выводах по конкретным личностям. Я многим задавал всего лишь два вопроса, на которые не получил и сегодня вразумительных ответов. **Первый** – с Николаем были знакомы разные люди, в том числе и те, которые в той или иной мере представляли медицину. Я с полной уверенностью повторяю, что это были грамотные и достойные люди (но о некоторых представителях «медицины» промолчу), прочитавшие все труды Левашова. Почему же никто из них, с момента возвращения **Н. Левашова** на Родину, не

поднял вопрос о создании Комплекса, который оздоравливал бы людей и «разгрузил» Николая от ежедневной многочасовой помощи тем, кому он **ОТКАЗАТЬ ПРОСТО НЕ МОГ?** Почему в достаточно короткий период после нашего с ним знакомства, я, имеющий на тот момент весьма поверхностные Знания в медицине и в «устройстве» Человека, «поднял» этот вопрос и реализовал то, что лежало на поверхности? И **второй** вопрос – почему только на похоронах **Н. Левашова** он был назван впервые мною (!) **Выдающимся Русским Учёным?** Как только его не «называли»: и Белым Иерархом, и Академиком, и физиком, и Целителем – всё это не соответствовало истинной сути Н. Левашова. Только **«Выдающийся Русский Учёный Н. Левашов»** в полной мере раскрывало всю суть этого Человека. Он был им по существу. Такое звание Н.В. Левашова заслуженно согласовалось с ним, гармонично соответствовало всей его сути, не вызывало отторжения и, можно с уверенностью сказать, теперь прочно вошло в нашу жизнь.

После его ухода сразу же появились люди и, в основном, «почитатели», которые «вдруг», по тем или иным причинам, получили «связь» (в какой-либо форме) с Николаем. Они «советуются с ним...» и после этого оперируют якобы полученными ответами «..аж от самого Левашова». Обычно таковая «связь» происходит «по ночам» и во сне. Это всегда забавно и кроме сожаления ничего более не вызывает. Многие ждут его «возвращения» на Землю в той или иной форме, но, в основном, через очередное воплощение для того, чтобы помочь им и всему Человечеству в решении какого-либо вопроса или задачи. Но мало кто из них, к сожалению, понимает, что этого не произойдёт, потому что нет никакой целесообразности в этом. А желание узнать, «чем же Николай сегодня занят», ничего кроме собственной безграмотности в себе не несёт. Эти люди, возможно, и «перелистывали» труды Левашова, но не удосужились даже вникнуть в них. А напрасно. Там всё написано и, главное, написано – почему. Причина того, что люди так мало запоминают и воспринимают из того, что они читают, заключается в том, что они слишком мало думают, не утруждая этим себя. Конечно же, много на свете хороших и полезных книг, доступных любому читателю. Но книги Н. Левашова, А. Хатыбова и некоторых других – хороши только для тех людей, **КОТОРЫЕ УМЕЮТ ИХ ЧИТАТЬ.** Умение читать эти книги вовсе не равносильно знанию грамоты.

1.1. Образ

8 февраля 2017 года исполнилось **56 лет** со Дня Рождения Николая Викторовича Левашова. Сама дата всегда мало что говорит о Человеке. Мало ли людей каждый день отмечает свои дни рождения и юбилеи, из которых узнаёшь обычно только о возрасте и не более. В Природе есть такой процесс, называемый седиментацией – осаджением, осадконакоплением. Вот и Человеческая жизнь чем-то напоминает этот процесс, итогом которого является то, что выпало в осадок после жизни – это все свершённые Дела и Поступки, то Наследство, которое оставил Человек после себя. Скорость седиментации зависит от Массы и Размера Свершённого за прожитую жизнь, а также от Формы и Плотности Свершённого... Отсюда понятно, что продолжительность жизни ещё не является критерием, по которому можно судить о Человеке цельно.



Роддом, в котором родился Н. Левашов

Николай Викторович родился, как и все мы с вами, в Системе, против которой ему пришлось бороться всю жизнь, но не как диссиденту, а как творческому Человеку, имеющему цель преобразовать её. Вот с этих позиций я и хочу показать стратегию его Жизни и его Творчества – борьбу Личности, несущей людям Новые

Знания, с Системой, которой не нужны и даже были опасны такие, как Он. Николай изначально обладал качествами, о которых написал в своих трудах.

Его жизнь можно рассмотреть как «шахматную» игру с Системой. Это была настоящая партия Гроссмейстера, из которой он вышел Победителем. Задайте себе вопросы: «А как вообще Николай смог «появиться» на Земле в тот момент, когда Система переходила к выполнению главного своего предназначения – **созданию основного генотипа Мозга для формирования «золотого миллиона»?** Кто «помогал» ему в этом воплощении? И для чего было принято **РЕШЕНИЕ ИМЕННО В ЭТО ВРЕМЯ** «отправить» его, чтобы он начал играть свою «шахматную» партию?»



Первая попытка его уничтожения была сделана со стороны Системы, когда Николаю исполнилось несколько недель. Его мать, отлучаясь из дома на некоторое время, попросила только вернувшегося с работы отца покачать младенца, чтобы тот заснул. Уставший отец присел и задремал. Проснулся через несколько минут и не обнаружил ребёнка в своих руках. Он перепугался, посмотрел вниз и увидел странную картину – тело ребёнка висело вертикально, головой вниз

над каменным полом, будто кто-то или что-то удерживало ребёнка за ноги, не давая возможности упасть на пол (со всеми последствиями этого). (Это был **ВТОРОЙ ВЫИГРАННЫЙ ХОД**, который говорил о многом). Когда подобное происходит, понимаешь, что и тогда, изначально – с приходом интервентов и «завоеванием» Земли, – были силы, способные в той или иной мере противодействовать Системе **ЧЕРЕЗ КОНКРЕТНЫХ ЛЮДЕЙ** (доказательства этому можно найти и в истории, как следует непредвзято покопавшись в ней).

Первый ход можно было бы не описывать, так как он излагается в «**Основах Формирования Человечества**» (кому интересно, может почитать), но я объясню совсем для «детского сада». «Наверху» собрались хорошие «дяди» для того, чтобы принять решение о «нецелесообразности продолжения враждебного эксперимента», который эбры проводили на Земле и планировали победоносно «закончить» к **декабрю 2012 года**. Среди этих «дядь» находилась и Сущность, которую зовут (условно) **Иллиан (Illian)**. Был выработан некий план прекращения этого эксперимента, но нужны те, кто будут реализовывать его на Земле. Нужна передача информации, чтобы она «превращалась» в Знания тех, кто её получил и воспринял. Это крайне важно и нужно. Нужно для того, чтобы люди начали понимать происходящее, постигали новое и приняли активнейшее участие во всех актуальных событиях. Встаёт вопрос – кто пойдёт? Здесь решение принимается самостоятельно под личную ответственность в соответствии с личными возможностями. Здесь не бывает ситуации, когда человек берётся за решение задачи и принимает высокую должность в надежде обрести какие-то сопутствующие выгоды или положение в обществе, но сам не имеет представления о вариантах решения. Как говорится, имеем то, что имеем. Иногда лучшее решение – это не принимать решения.

Решение Иллиана принимается и «одобряется». Процесс трансформации (перемещения) Сущности – реализуется. Как Вы думаете, Сущность такого уровня, Мозг, предвидел развитие событий и всё то, чем это «закончится»? Уверен, что да. И, тем не менее, он **САМ ПРИНИМАЕТ ТАКОЕ РЕШЕНИЕ**. Если рассматривать всё в контексте происходящего, а не так, как нам подаётся, то и принятие решения по перемещению Сущности (Мозга) Радомира (Христа), в своё время было принято им самим (видевшим развитие событий и с его распятием, и с его «вознесением») и реализовано – также. Я не сравниваю Левашова с Христом. Ни в коей мере. Просто каждый из них

имел **СВОЁ КОНКРЕТНОЕ ПРЕДНАЗНАЧЕНИЕ**, которое и было реализовано. Я более чем уверен в этом. У каждого своё предназначение. Важно лишь понять его. Вот вам и объяснение – почему ребёнок «завис» головой вниз и не погиб. И если внимательно проанализировать события, которые начинают «разворачиваться» со дня рождения Николая, как возвращение всего на Земле, да и самой Земли, в первоначальное (Родное) состояние, **которое было 18 тысяч лет назад**, то тогда становится понятным и происходящее, и многое другое.

1.2. Начало

Немного повторяюсь в том, что уже написано Николаем⁴, – считаю, что это полезно в понимании того, о чём будет сказано ниже. Посмотрите на это фото – обычный мальчуган с задоринкой в глазах. Он ещё не знает, что ему предстоит совершить и испытать на своём жизненном пути, поэтому он чисто и искренне смотрит на наш мир и на нас.



Его детство, как и у большинства детей, проходило примерно по общему сценарию. Николай был горазд на выдумку, поэтому фактически всегда являлся лидером в команде, хотя и был младше некоторых своих друзей. Соседи часто сетовали, что опять «Леваш» что-то придумал, и дети снова пропадают с ним в овраге. Как-то решив испытать парашютные свойства зонтов, дети не рассчитали – досталось и им, и зонтам... и не только от «законов аэродинамики», но и от родителей. Отсюда, как и у всех пытливых детей, – с детства руки и ноги постоянно в каких-то ранах, перебинтованы.

⁴ Н. Левашов «Зеркало моей души», Том 1.

Как-то с Николаем случился неприятный случай. Отчим его мамы оставил свою машину с включённым двигателем, а Николай по неосторожности прикоснулся к выхлопной трубе. В результате – сильный ожог, и на фотографиях этого периода маленький трёхлетний Коля стоит с перебинтованной ногой. Но главное в том, что не было слёз и что этот ожог зажил буквально за 2-3 дня, хотя обычно подобный процесс растягивается на пару недель.



Ущелье горной речки, которое называли балкой

«Окно во внешний мир» недавно новые жильцы выполнили из стеклопластика, но вид остался прежним. В остальном, в доме мало что изменилось: тот же полуподвал и та же сырость. Старые жильцы доживают свой век, так и не улучшив свои жилищные условия. Все соседи и сегодня хорошо помнят Николая и глубоко скорбят по его раннему уходу. Именно здесь, в описанных условиях начали «формироваться и закаляться», а если быть точнее, то возрождаться характер и бойцовские качества Николая.



Дом, в котором жила семья, и который хорошо описан самим Николаем в его книгах



Колонка, откуда брали воду



**Слева направо:
Николай и Владимир Левашовы, Ольга и Владимир Козыревы**



Юные исследователи на берегу пруда под горой Змейка

Лишь после получения квартиры в г. Минеральные Воды семья значительно улучшила свои жилищные условия, и начался другой этап жизни. Николай подружился с Владимиром Козыревым, у которого были аналогичные интересы – оба любили наблюдать и исследовать животный мир, при этом много читали. Друзья подолгу пропадали возле пруда под горой Змейкой, где вылавливали будущие «экспонаты» флоры и фауны для своей творческой лаборатории.

В основном, Николай дружил с детьми из своего подъезда. Одновременно бывал весел и задумчив, как бы уходил в себя, но всегда выслушивал друзей и очень часто улыбался. К получаемой информации относился критически, пытаясь во всём разобраться, особенно, когда эту информацию навязывали извне. Козыревой Ольге он часто говорил, что она маленькая «ведьмочка» (ведающая), и что свои способности она может развить. С тех пор она никогда никому ничего плохого не желала, т.к. её слова быстро воплощались в жизнь. А Володя спустя время и после бесед с Николаем просил открыть ему Мозг, т.к. у него были хорошие задатки, но при этом очень слабое здоровье, поэтому получил отказ.

Как рассказывала Оля, Николай был высокодуховным человеком и **НИКОГДА НЕ ГОВОРИЛ НЕПРАВДУ**. Однажды дети нашалили дома, но Николай не был к этому причастен. Валентина Петровна поставила Николая в угол, где он простоял дотемна. Когда о нём вспомнили, спросили, почему он не признался? Он ответил, что к

Ф. Шкруднев «СветЛый Веник» Н. Левашова в «Банном Деле» А. Хатыбова и Трудовая Лопата
 происшествию он не имеет отношения, поэтому не просил прощения и
 «помилования».

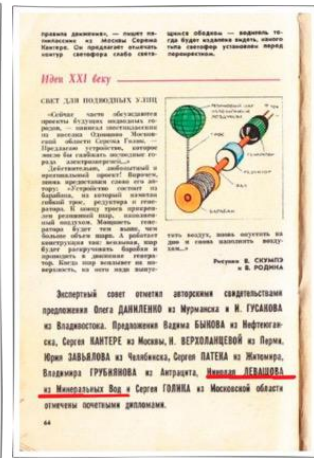

Николай учился в обычной средней школе, но значительно важнее то, что он многое делал вне школы. Родители выписывали ему журнал «Юный техник», в котором регулярно проводились конкурсы по решению ряда технических задач, в которых он активно участвовал и время от времени получал дипломы за лучшие изобретения. Его отец был строителем, очевидно, поэтому Николай задумал изобрести машину для окрашивания обширных горизонтальных поверхностей.

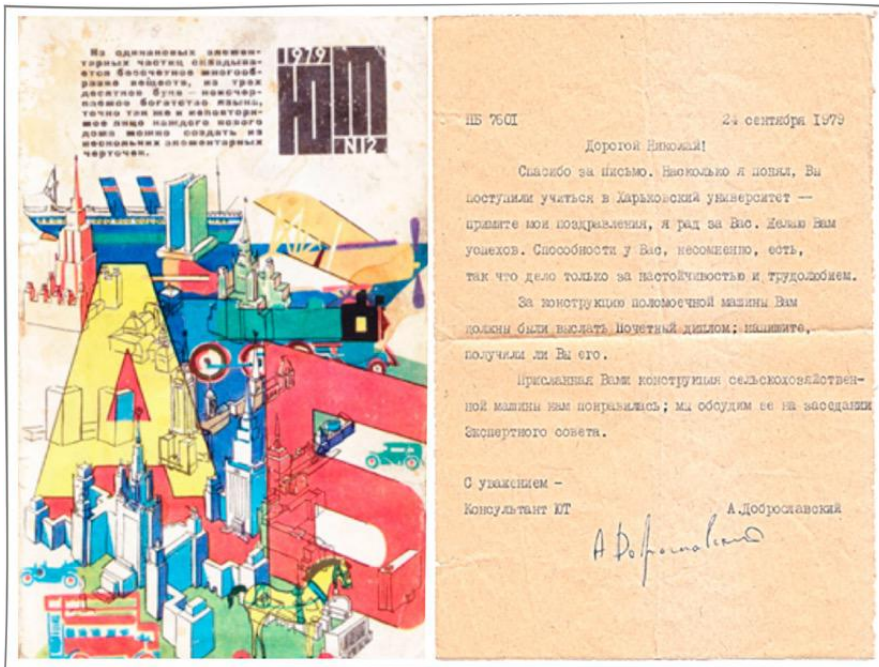

Позднее он подавал заявки уже и в Госкомитет по делам изобретений и открытий при Совете министров СССР. Это **ОЧЕНЬ СЕРЬЁЗНЫЕ ЗАЯВКИ** даже на сегодняшнее время. **Во-первых**, они совершенно грамотно оформлены, **во-вторых**, кроме самих заявочных материалов, он разрабатывал по своим изобретениям чертежи уже реальных конструкций. К сожалению, неизвестно проходили они экспертизу или нет, но Игорь Михайлович Кондраков, как патентовед, заверил, что если они прошли экспертизу, то им были присвоены грифы «С», и по ним должны были выдать авторские свидетельства. Вот фрагмент одной из заявок.

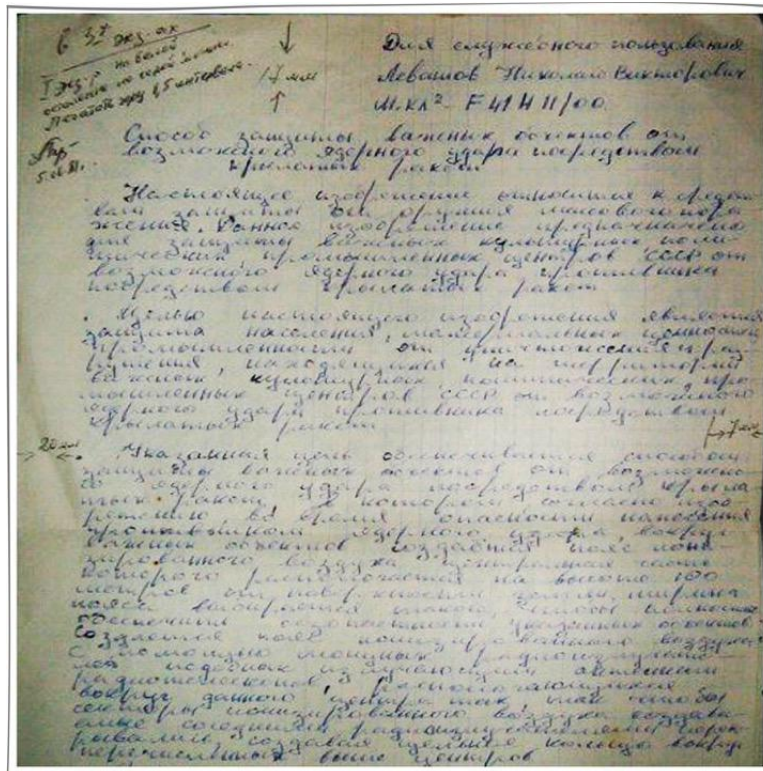

Практика показывает, что большинство творческих личностей, в частности, изобретателей, часто не знают, куда обратиться со своей идеей и как её запатентовать, тем более, что изобретательская работа в СССР была поставлена на высокий уровень, но в правовом плане – была на уровне самом низком. Этим иногда и пользовались различного типа нечестные люди, **воруя идею у изобретателей и выдавая за свою**. Часто изобретатель оставался со своей идеей до конца своей жизни, уже никому не доверяя, с эфемерной надеждой, что вдруг её всё-таки в итоге оценят и внедрят. Увы, идеи имеют свойство «стареть».

Николай вырослел, «начиная» понимать, что **не всё в этом мире хорошо и справедливо**. Перед каждым Человеком в определённый период жизни встаёт вопрос: **а что дальше?** Чем заниматься, чему посвятить свою жизнь? А может быть, не стоит ломать копыя, а делать как все?

Мы с вами, дорогой читатель, до 2012 года жили в Системе, которая диктовала всем свои правила жития в ней. **СИСТЕМА УНИЧТОЖЕНА**, но **ОСТАЛАСЬ АВТОМОТОРНОСТЬ** действия людей. Хотим мы этого или не хотим – подобное от нас не зависит. Но я пишу здесь о том, как и для чего именно в противодействии Системе выступил Н. Левашов. Конечно, писать буду в упрощённой форме, чтобы всё было понятно, однако, прочитав предыдущие главы первой книги, вам откроется (или уже открылась) более глубокая картина того, что было и через что нам с вами, ныне живущим, пришлось пройти.

Для «непокорных» в этот период начиналась большая «шахматная игра» с Системой, которая тщательно «бдила» за тем, чтобы ни одна «фигура» не выпала из-под её управления. И для Николая это была большая «шахматная игра», **КОТОРАЯ НАЧАЛАСЬ ЗАДОЛГО ДО ЕГО РОЖДЕНИЯ** (воплощения на Земле). После рождения он очень рано понял, что детство закончилось, и наступает взрослая жизнь, в которой будут уже другие «овраги», другие заботы и другие «игры» с невидимыми «мельницами», для борьбы с которыми уже не годится меч и копьё Дон Кихота. Эти «мельницы» перемалывали всех, кто начинал с ними сражаться. Но чтобы успешно противостоять им, нужно было иметь стратегию и тактику, позволяющие просчитывать свои действия на много шагов вперёд, как при игре в шахматы. Вообще-то, для тех, кто не знает, теория шахматной игры выделяет три этапа шахматной партии: **дебют, миттельшпиль и эндшпиль**. **Дебют** – начальная стадия партии, продолжающаяся первые 10-15 ходов. В жизненной стратегии творческой Личности⁵ также выделяют три этапа и добавляют последний – **постэндшпиль**. Какими качествами при этом должна обладать творческая Личность, на мой взгляд, очень хорошо рассказано у **И.М. Кондракова** в его «[Уроках](#)»⁶, которые размещены на ресурсах «РНТО».

⁵ Г. Альтшуллер, И. Верткин. Как стать гением. Жизненная стратегия творческой личности. — Мн.: Беларусь, 1994. — 479 с.

⁶ И. Кондраков [Уроки Познания](#)

1.3. Дебют

Начиная со школы, Система воспитывала и приучала Человека, а затем, через созданные обстоятельства, «заставляла» выбирать в жизни то, что нужно ей, Системе, в соответствии с решаемой ею задачей. Ей не были нужны самородки, имеющие своё мнение по поводу выбора Цели Жизни, Достойной Цели, на которую можно потратить жизнь, не ожидая ни наград, ни заслуг от Системы. Ей нужны те, кто вписывается в неё и выбирает тот путь, **КОТОРЫЙ НУЖЕН СИСТЕМЕ**. Непокорных она уничтожает или изолирует от общества – это тюрьмы (для таких, как Н. Морозов), «шарашки» в СССР (для Королева С.П., Туполева А., Кондратьева и др.). Всё это нам известно из истории, которую иногда полезно знать.

Николай получил стандартное дошкольное и школьное воспитание и образование, – как и все остальные. Лишь в семье он получил иное воспитание, и у него начали раскрываться те принципы, которые были в его Сущности и с которыми он «пришёл» на землю. Как и многие из нас, он стремился получить высшее образование, надеясь найти ответы на постоянно возникающие вопросы. В школе он не нашёл ответов на них – школьных программ для него было **МАЛО**. Его Сущность **СТРЕМИЛАСЬ** восстановиться до своих возможностей. Поэтому ничего удивительного нет в том, что параллельно он занимался самообразованием, отчего отлично знал биологию, химию, физику, литературу и историю.

С детства Николай много рисовал и увлекался лепкой. Дома сохранилась коллекция его рисунков, набросков и несколько картин, выполненных маслом. В своё время он ходил в художественную студию, увлекаясь живописью, скульптурой. Николай написал ряд портретов родных и близких, которые сейчас украшают квартиры его родителей и его родственников. Некоторые картины до сих пор не публичны. Но думаю, что и это со временем будет решено. Николай любил писать портреты, это было и творчеством, и неким отвлечением от дел. Готовясь к написанию очередной картины, он очень тщательно грунтовал холст, размечал композицию и т.д.



Портрет отца

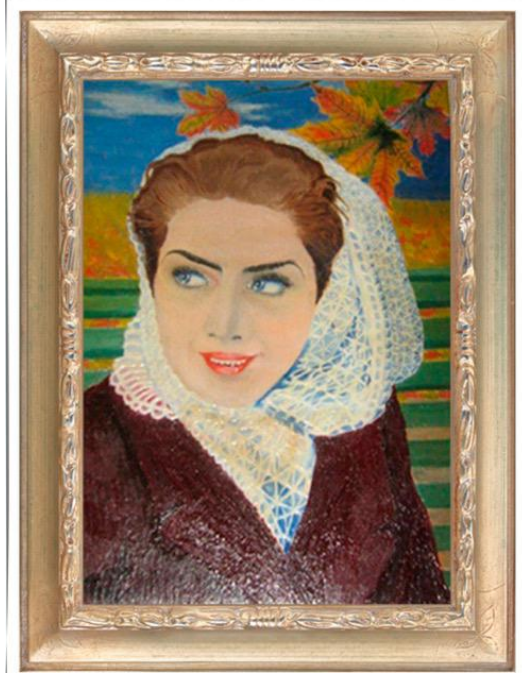

Портрет матери



Портрет брата



Портрет сестры

Надо отметить, что талантом художника наделена и сама **Валентина Петровна**. Сохранился ряд её картин, эскизов, набросков. Она отлично вышивала крестиком. Этому её научила мама. Когда вынашивала Николая, она вышила картину «Зимний пейзаж». Всё это рассказала сама Валентина Петровна.





Начало осознанной творческой деятельности Н. Левашова можно отнести к окончанию школы и желанию поступить в Иркутске на биофак, чего ему в итоге сделать не удалось. Поступив позднее в Харьковский университет на факультет радиофизики, он также пытался найти ответы на те или иные вопросы. Однажды, решив очередную задачу, он обратился к одному из ведущих специалистов по лазерам, т.к. специалист – это тот, кто лучше знает предмет. И, как говорят многие изобретатели, всё пошло по классической схеме: **«если хочешь погубить новую идею на корню, обращай к специалистам!»** Николай пишет: «...я изложил ему свою идею и показал готовые чертежи. Он минут десять послушал меня, посмотрел чертежи и заявил: «Я не знаю, что здесь не так, но это – неправильно. Это всё – метафизика».

Как правило, специалист, имея в творческом наборе **НЕСКОЛЬКО ПРИЁМОВ**, которые не раз были им успешно использованы при решении задач, уже привыкает мыслить шаблонно (он из тех 98% шаблонно мыслящих, которые остаются из 100%, в возрасте, когда в науке ещё что-то можно совершить, но мешает мировоззрение, сложившееся к этому времени). Поэтому перешагнуть барьер общепринятого и собственного опыта, создающий психологическую инерцию, для специалиста сложно, а порою и немислимо.



Харьковский университет

Однако когда Н. Левашов обратился к профессору Третьякову, настоящему учёному, входящему в число **2% нестандартно мыслящих людей в любом возрасте**, тот ответил: «Молодой человек, поздравляю Вас, Вы открыли нелинейную оптику, но, к сожалению для Вас, её недавно открыли японцы». «Метафизика» оказалась открытием нелинейной оптики^{7...}»

В период первых открытий **ОЧЕНЬ ВАЖНО** встретить наставника из числа творческих людей, который, исходя из жизненного опыта, мог бы подсказать, как лучше действовать творческому Человеку в начале его пути: **не зацикливаться на имеющихся Знаниях, а идти дальше.**

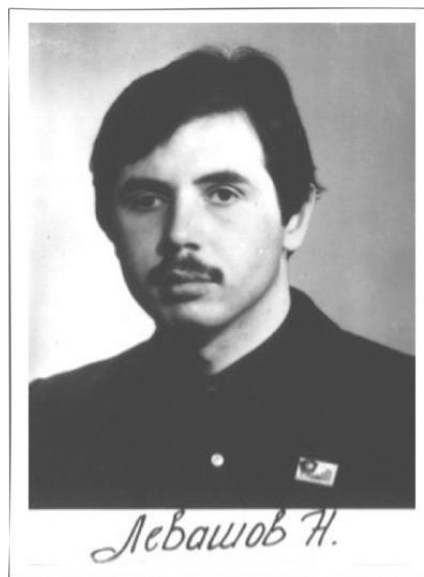

⁷ **Нелинейная оптика** — раздел оптики, в котором исследуется совокупность оптических явлений, наблюдающихся при взаимодействии световых полей с веществом, у которого имеется нелинейная реакция вектора поляризации на вектора напряжённости электрического поля световой волны.

Как говорил Николай, он на всю жизнь запомнил слова настоящего учёного: «Никогда не становись на «рельсы» той или иной теории. Их создатели не были дураками, и выжали из своих идей всё, что могли. Если не хочешь подбирать «крохи» от их идей – всегда находишься **не «внутри» их идей, а вне их**, только тогда ты сможешь увидеть их упущения и, может быть, пройти дальше их». Собственно, это относится не только к науке, но и к политике и, главное, – к возможности оценить происходящее. Человек, в силу ограниченности своего разума и собственного несовершенства далеко не всегда может правильно оценить происходящее и порой то, что кажется очевидным злом, в действительности может оказаться великим благом... Оценить объективно можно только находясь **ВНЕ СИСТЕМЫ**, которую решено оценить.

Всё это были очередные «удары» Системы по пытливому студенту, как бы предупреждая, что лучше делать всё как все. Конечно, всё, что касается Системы Управления эбровской («остановленной») и Новой (Родной), которая «вступила в полные права», я пишу упрощённо. Нужно просто понимать, что на тот период Система Управления эбров работала с «полной отдачей», и сопротивление ей было практически невозможным.

* * *

Студенческая жизнь Н. Левашова протекала так же, как и у всех студентов – с полным «джентельменским» набором. Николай несколько раз ездил со студенческим отрядом на работы, чтобы хоть немного подзаработать. Одна из поездок была в Уренгой. Валентина Петровна купила ему хорошую куртку, которую он взял с собой. Николай с детства умел многое, он приучил себя делать фактически всё, что касается хозяйственных дел, в частности, он **ОТЛИЧНО** готовил. С каким упоением он рассказывал мне, как готовит то или иное блюдо, когда я бывал у него! Рассказы о «вкусной и здоровой пище» – хорошая разгрузка Мозга после той информации, которую я получал на наших с ним встречах. **УМЕНИЕ ГОТОВИТЬ** особенно пригодилось в студенческом отряде, когда для того, чтобы накормить всех, он вставал рано поутру – аж в 4 часа утра, а кроме того лично ходил на местный рынок, как он сам рассказывал, закупал продукты чтобы приготовить на всю команду.

Однажды, при приготовлении пищи загорелась его любимая куртка, которую так и не удалось спасти... Кстати, с детства он

равнодушно относился к моде, одежде, больше был занят своим внутренним миром. Но это не говорит о том, что он был неряшлив. Его одежда была всегда аккуратна, а порядок в квартире – идеален.



Николай не относился к избалованным детям. С детства его, как и сестру с братом, Валентина Петровна приучала к труду, к умению делать по дому практически всё. Впоследствии все приобретённые навыки Николаюгодились, т.к. большую часть самостоятельной жизни ему приходилось всё делать самому – от хозяйственных до кулинарных дел.

Самые близкие друзья детства рассказывали, что у него **РАНО ПРОЯВИЛИСЬ СВЕРХСПОСОБНОСТИ**. Однажды мать Володи Козырева, его друга, закрывая дверь, раздробила кости мизинца. Николай за короткое время «дистанционно» восстановил их, кости быстро срослись. Первым очевидным открытием самого себя, как это следует из его жизнеописания, явилось то, что он «обнаружил» – его мысли влияют на работу приборов, в частности, на его фотоаппарат и вспышку. Николай нашёл причину и стал управлять своим воздействием. А далее на возникающие вопросы начался поиск ответов в разной литературе: эзотерической, по хиромантии и другой. Вместе со своими товарищами по группе он проводит ряд интересных исследований, которые раскрывают его возможности и двигают к первой достойной цели жизни – **ПОЗНАНИЮ САМОГО СЕБЯ** и

использованию этих Знаний для решения задач, в частности, оздоровления людей (целительства).



Что может быть вкуснее лимонада в условия студенческого отряда?!

Уже в учёбе он проявил себя как неординарная личность. Со стороны «поддержки» Левашова, в противовес Системе, было сделано всё, чтобы ему, как талантливому студенту, не предложили остаться в вузе на кафедре и заняться диссертацией. Таким образом, через подготовленные карьерные ловушки реализовывался контроль над всеми творческими личностями. Его отправили в армию, считая, что это ограничит его возможности в познании.

Однако и в этом был просчёт, т.к. он дополнительно прошёл хорошую школу жизни. Армия – прекрасная школа для мужчин и мало кто жалеет, пройдя её. Именно в армии Николай провёл свои первоначальные эксперименты, в частности, по воздействию на сознание людей, и другие, которые показали его огромные возможности и утвердили его в правильности выбранного пути. Здесь на него впервые обратили внимание, когда он указал на причину отказа работы электронного блока, просто «просмотрев» саму конструкцию, даже не разбирая её. А потом во время учений он предупредил старших офицеров, чтобы они ушли с того места, где стояли, т.к. могли погибнуть, и спас им таким образом жизни. На их вопрос: «Откуда ты

это узнал?» он сказал, что **«...МОЖЕТ ВИДЕТЬ БУДУЩЕЕ И ПРОШЛОЕ»**.

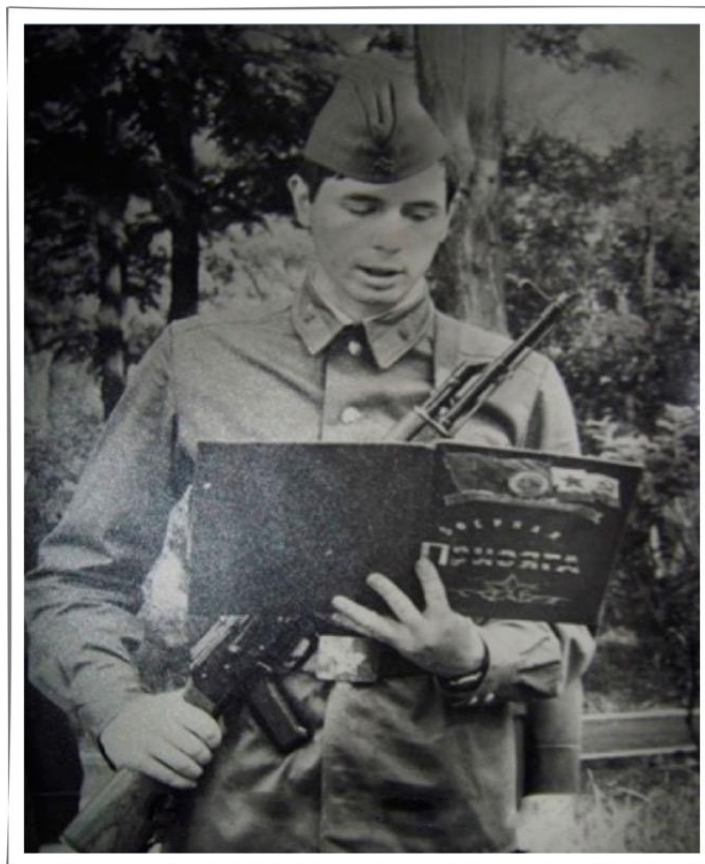

Николай принимает воинскую присягу

В начале творческого пути многих одарённых Личностей пугает долгий путь к заветной цели. Этому и способствует Система, которая создаёт условия и предлагает более короткий путь по карьерной лестнице: работа под началом известного «шефа», защита кандидатской, а затем докторской диссертаций и т.д. В результате гарантируется пожизненная рента в виде хорошего заработка, почёта, наград, учёных степеней, званий и прочих атрибутов «удавшейся» жизни. Идёт активное воспитание потребительских идеалов: престижная должность, работа, квартира, жена из высших слоёв Системы и т.п. Творческая Личность выбирает иной ход – она составляет программу достижения своей Цели на всю жизнь, которую по ходу корректирует. Но движение к цели всегда значит больше, чем её достижение. И мало на свете тех, кто это понимает. Нельзя сделать одного громадного шага, который тут же обеспечит вам достижение

нужной цели. Любая нужная цель достигается через множество мелких и вполне обычных шагов. И Николай это знал и понимал. Из биографии Николая Левашова, все знают о том, какие книги он ещё планировал написать. Но не все знают, что по истории России он планировал написать четыре тома, один из которых – про **Северный Кавказ – Русколань**⁸.

Николай создаёт свой Моральный Кодекс, от которого не отступает до конца жизни. Подтверждение этому – и его книги, и его Технологии, в чём я убедился не понаслышке, и сама его жизнь. Однако это требовало отказа от многих «соблазнов успешной жизни», поэтому творческая Личность снижает свои потребности, работая на цель. Если творческая Личность не соглашается с «правилами игры» Системы, то она вытесняется «на обочину жизни». Поэтому многим приходилось играть вне правил Системы и становиться «свободными художниками», часто обрекая себя на нищенскую жизнь, как, например, **К.Э. Циолковский**. Дополнительные средства приходилось зарабатывать, как правило, выбрав «свободную» от Системы профессию или занятие. Был и такой период, когда у Николая не имелось постоянного жилья, приходилось временами жить у друзей или родственников, но в целом он зарабатывал через **ЦЕЛИТЕЛЬНОСТЬ**, излечивая людей от заболеваний, не делая это **ГЛАВНЫМ ЗАНЯТИЕМ СВОЕЙ ЖИЗНИ**, хотя ещё до марта 2012 года он помогал очень многим (в частности, и мне), что и давало ему возможность быть экономически и морально независимым. При этом он находил новые методы лечения, а также продолжал познавать себя и развивать (вернее – восстанавливать) собственные возможности (выход из тела, путешествие во времени, выход на телепатические сеансы с другими цивилизациями, выращивание у Человека органов), создавать необходимые структуры Мозга, которые он затем сворачивал в более компактные структуры, и многое другое, что давало ему возможность **НЕОГРАНИЧЕННО РАЗВИВАТЬ СВОЙ МОЗГ**. Я только напомнил читателям тот путь, которым шёл Николай к своей Цели и который он сам подробно описал в своей книге **«Зеркало моей Души»**.

⁸ Русколань — одно из крупных государственных образований славян в Приазовье, существовавшее 16 веков назад, чья история напрочь забыта, благодаря немецкой профессуре, писавшей русскую историю для Петра I.

1.4. Поиск

Рано или поздно перед творческой Личностью встаёт вопрос создания семьи. Не любая женщина может составить «партию», т.к. она должна будет согласиться на предстоящие тяжёлые условия, когда будет непризнание и неприятие результатов работы мужа, будут гонения, зависть коллег, недостаток денежных средств, в то время как менее способные будут устраивать свою жизнь на зависть многим, и многое, многое другое. Это редкий тип женщин, но они есть. Я просто «перерасскажу» последовательность событий так, как мне рассказывал Николай. Он встретил девушку, полюбил, женился, но её родня встала против такого брака, когда начались первые гонения на Николая. Брак распался. Позже, когда Николай стал известен, избранница, которая «послушалась» своих родственников, пожалела о своём поступке, но было уже поздно. Увы, чтобы стать генеральшей, нужно полжизни поколесить по гарнизонам, начиная с «должности» жены лейтенанта, и перенести все трудности армейской жизни.



Это малоизвестные фотографии их обоих

В начальный период непризнания, как правило, наступает одиночество, т.к. мало кто понимает творческую Личность и не желает иметь дело с Человеком «не от мира сего». Тогда приходится менять стимулы: работа ради работы. А со стороны родных и близких в этот

период слышатся спасительные голоса-советы – бросить всё и жить как все. Но жить все хотят по-человечески, а живут как могут. Всегда найдутся эскимосы, которые начнут учить папуасов как жить в ужасной жаре. Тогда и был сделан следующий шаг – замена окружения соратниками или людьми, разделяющими идеи и взгляды.

В 1988 году Николаю пришлось покинуть Харьков после увольнения с работы, которая не давала ему никаких перспектив. Второй причиной переезда стало его знакомство с женщиной по имени **Мзия Соломония**, которая, как полагал на то время Николай, станет его соратником.



Она, обладая экстрасенсорными возможностями, сосредоточилась на своих амбициях, которые и положили конец этому временному союзу. Мзия умела выходить Сущностью из тела, путешествовать по Космосу и т.д. Но предательство есть предательство. Я не знаю всех подробностей, да наверное, и не нужно. Этот эпизод написан только для полноты картины.

Проблема поиска соратницы для творческой Личности – серьезнейшая проблема. Система решала взаимоотношение всегда через женщину, которая и была воссоздана эбрами как **ОДИН ИЗ ИНСТРУМЕНТОВ КОНТРОЛЯ И УПРАВЛЕНИЯ**.

Это отдельный долгий разговор, который сегодня позволяет понять всё, происходящее на наших глазах с женщиной, – в рамках преобразования Системы жизнеобеспечения Человека. Я ни в коем случае не хочу обидеть представительниц прекрасного пола. Но это – объективный факт, который они же сами и должны сегодня учитывать и в вопросах своего оздоровления, и в вопросах своего развития. Оставлю в этой главе интригу. Я всё же в следующей своей книге, которую напишу (а в этом уже сомнений нет) расскажу всё то, что мне (благодаря трудам А. Хатыбова, беседам с Николаем и другими людьми) удалось познать о женщине, как таковой! В мире есть три наиболее переменчивых существа: струя, толпа и женщина... Николай в этом вопросе был очень корректен и осторожен. Он только приоткрыл суть контроля, описав так называемый **«институт иудейских невест»**, который использовался и для контроля, и для «направления» сильных мира сего и тех, кто, представлял какую-то значимость для Системы в вопросах влияния на происходящее. А пока обратите внимание вот на такие моменты, которые у всех на виду, но о которых мало кто задумывается. **Почему все биологические циклы женщины связаны с Лунными фазами (лунным календарём)? Почему «имена» крупных ураганов и цунами, почти всегда женские?** Видимо, не просто так всё то, что относится к разрушению и уничтожению, называют женским именем? **«Мать» стала синонимом «Материи» и «Материализма».** Луна – женское имя. **Татьяна** – первая атомная бомба. Все особо опасные и ядовитые звери, пресмыкающиеся, рыбы и т.п. названы женскими именами: Гадюка, Кобра, Гюрза, и наоборот, Зоя – «змея особо ядовитая». Опасные змеи – **анаконда**, опасные хищники – **акула**, наиболее опасная – **касатка**. Немного увлёкся, но понимаю, что если ещё что-то допишу – меня просто побьют!

Продолжим. Наконец-то Николаю удаётся решить «проблему с женщиной» – он встречается Светлану, ставшую ему не только женой, но и Соратником. Обо всём, что их связывало здесь и ранее, лучше Николая и её самой в **книге «Откровение»** точно никто не скажет.



1.5. Миттельшпиль

Миттельшпиль – это уже бой, решающее столкновение с неприятельскими силами. Самое важное в миттельшпиле – тактика. В миттельшпиле в борьбе за выигрыш участвует большое количество фигур, что делает эту стадию игры сложной для любого шахматиста.

Вернувшись после армии в Харьков и устроившись во Всесоюзный Научно-Исследовательский Институт Технической Эстетики, он проводил время за своими опытами, т.к. работа позволяла это делать. В этот период среди работников отдела нашлись и его сторонники, которым он демонстрировал свои возможности, а некоторым даже «перестраивал» Мозг. Это были «пробные» и, конечно, безопасные для Человека варианты отработки им своих собственных возможностей.

В этот период Система обычно «настраивает» на быстрый успех – актуальная тема научной работы под руководством известного шефа и дальше по «лестнице» вверх. Это престижно, а главное, быстро выводит на научные круги, где ты будешь нужен, если будешь делать то, что требует Система. Нужны публикации – пожалуйста! Но желательно только вместе с шефом или с известным в академических кругах учёным. Всё, выходящее за рамки общепринятых парадигм, не

приветствуется, пока это не одобряют «светила науки». Ответ творческой Личности на это – готовность работать в «стол».

А далее события следуют одно за другим, подобно воронке, захватывая его всего, с его масштабной потребностью познавать и реализовывать эти Знания на практике.

Николай начинает «пробовать» свои возможности на другом уровне. **Уже на уровне Творца.** В этот период важно не отвлекаться на доказательства – кто «сильнее», умнее и т.п., а продолжать работу над самосовершенствованием и своей Целью. Ведь важен в итоге результат. Результат – единственный критерий истины. Только самодостаточный Человек не склонен к амбициям, саморекламе, лидерству, желанию быть всегда в центре внимания.

О способностях Николая «помнит» Система, поэтому она, «присмотревшись» к нему, делает первые «предложения». Хочу пояснить, что **под Системой** нужно понимать и Старую Систему Управления, которая в то время была ещё сильна, и всё то, что происходило от её вменения конкретным людям, которые решали поставленные перед ними задачи в рамках процессов, ведущих к конечной цели, обозначенной 2012 годом. Об этой цели эбров и их системы мы уже говорили.

Если творческая Личность отказывается от предложения о «сотрудничестве», её предупреждают, что всё может кончиться плохо.

18 декабря 1987 года Н. Левашов приехал из Харькова в Москву, где начался новый виток жизни и испытаний. Обнаружив обширную паразитическую конструкцию, он уничтожает её и получает прямой ответ от её хозяев через попытку устранения сверху. Подобной, но в уже несколько ином исполнении и другой направленности был значительно позднее и удар Системы **через смерть отца.** После Чернобыльских событий, зная о его способностях, Система вновь предлагает ему свои условия: работать на себя и, когда надо, на Систему, выполняя её отдельные поручения со всеми положенными бонусами сытой жизни в качестве награды плюс некая видимость свободы действия, но в жёстких рамках разрешённого. Очередной отказ вызывает ход по физическому устранению творческой Личности (они даже не задумываются о масштабах Личности(!)).

Контакты со специалистами науки продемонстрировали, что в области его деятельности научные исследования и поиск ведутся

методом проб без трезвого учёта ошибок и с односторонним осмыслением результатов. Приведённая Николаем реакция научных сотрудников на его рассуждения и предположения «Вот когда Вы с моё поработаете, не будете верить разной ерунде, которую Вам будут говорить Ваши подопечные; ведь чтобы увидеть внутренние органы, Человек должен излучать рентгеновское излучение огромной мощности, что просто невозможно!» – оказалась совершенно классической. Я достаточно часто слышал и до сих пор слышу подобное, но отношусь к этому уже совершенно спокойно.

Николай понял, что его открытия **НЕ БУДУТ ВОСПРИНИМАТЬСЯ** ортодоксальной наукой, хотя вначале наивно полагал, что для настоящих учёных важна Истина, так как именно она, стремление к ней делает Человека свободным. Но для большинства стимулом было и есть собственное положение на карьерной лестнице...

Ответом Николая на Системные действия и удары была быстрая перестройка структур своего Мозга и оперативная разработка новой тактики борьбы с эбрами и их Системой, в зависимости от их воздействия. Эбры сами создавали ситуации для получения новой информации об их секретном оружии – **«битие определяло его сознание»**. Николай определяется с глобальной целью: борьба с паразитизмом как явлением. Этой «болезнью» страдали многие цивилизации, поэтому данная цель была актуальна для всего Космоса. Это была надцель, к которой он и шёл до конца своей жизни.

1.6. Промежуточный ход

Николай «получает» **Третье Обращение к Человечеству от Коалиционного Отряда Наблюдателей**, которое было передано через **Н. Рериха** руководителям ряда государств, но не получило ответной реакции. Само обращение он использовал в своих книгах, но переданное предупреждение было воплощено и в конкретных ответных действиях.

Обращение КОН содержало информацию о том, что через 5000 лет станет неизбежной гибель цивилизации Мидгарт-Земли от циклона антиматерии. Циклон антиматерии возник в результате смыкания двух Пространств, имеющих одинаковый качественный состав первичных материй, но порядок расположения материй в этих

пространствах был противоположный, в результате чего материя одного пространства становилась антиматерией для другого. Выброс нормальной материи одного пространства в другое становился бедствием для последнего.

Чтобы не произошла катастрофа в будущем, необходимо было хотя бы остановить дальнейшее **ПРОДВИЖЕНИЕ ЦИКЛОНА** антиматерии в нашем пространстве и при этом **НЕ СОЗДАВАТЬ** проблемы ни для каких других пространств. Антиматерия для нашей Вселенной является родной материей для Вселенной, из которой она попала в нашу. Поэтому единственное пространство, для которого не будет никакого вреда – именно родное пространство.

Очевидным способом не допустить продвижения этого циклона антиматерии в нашем пространстве было, вернуть её в родное пространство. Это – стандартное решение, хотя и непростое. Возникает физическое противоречие: чтобы не возникал антициклон из антиматерии при смыкании пространств с одинаковым качественным составом материй, материя ПМ₁ не должна попадать из пространства 1 в пространство 2, и она должна попадать в соседнее пространство 2, чтобы не нарушались законы мироздания, т.е. циклон должен образовываться. И наоборот, материя ПМ₂ из пространства 2 не должна попадать в пространство 1, и она должна попадать в пространство 1, чтобы не нарушались законы мироздания.

Сформулируем Идеальный Конечный Результат: ***Материя каждого пространства сама возвращается в своё пространство, не выходя во второе, сохраняя при этом свои качества для своего пространства.***

Чтобы возвращать материю ПМ₁ (последовательности **ABCDEF**) и ПМ₂ (последовательности **GFEDCBA**) каждого пространства назад, нужно изменять последовательность каждой материи после точки смыкания пространств. А это возможно, если разложить исходные материи на составляющие, т.к. они качественно одинаковы, или развернуть их так, чтобы они меняли свою последовательность каждый раз, когда будут заходить в соседнее пространство. Это позволяет делать, в частности, лента Мёбиуса. Один из вариантов такого решения изображён на рисунке.

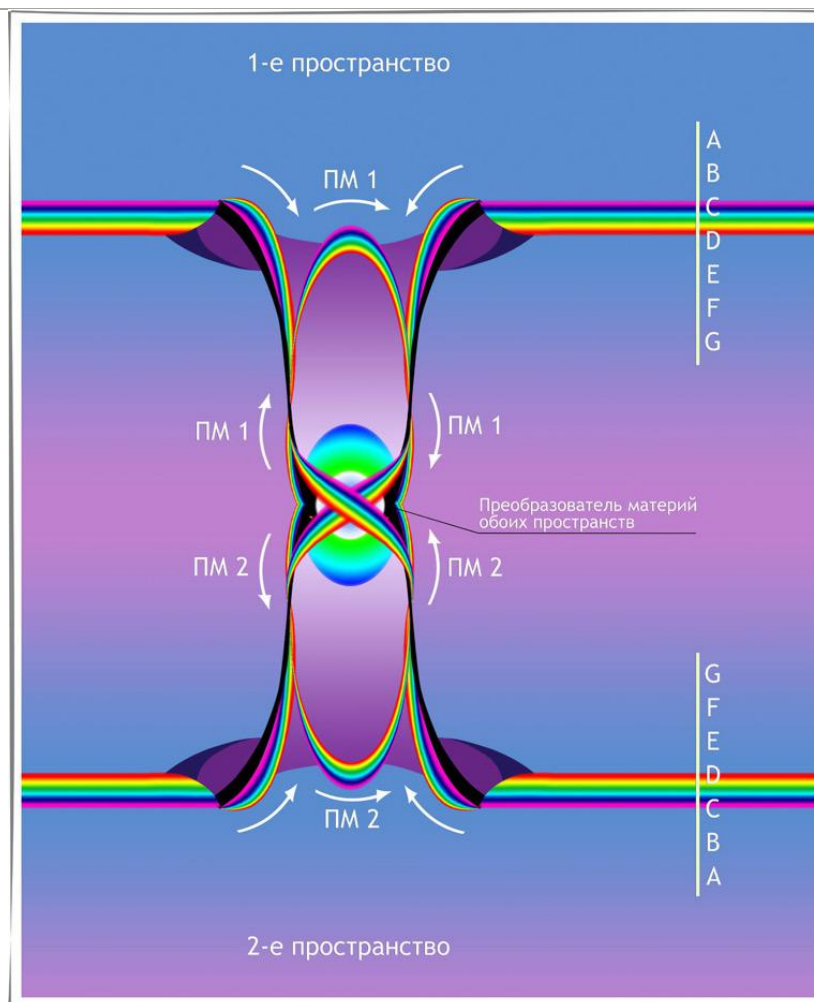

Николай создаёт преобразователь материи между двумя пространствами, подобный огромной восьмёрке, в центре которой помещался преобразователь материй обоих пространств. «Восьмёрку создавала лента Мёбиуса, образованная искривлениями обоих пространств. Двигаясь в таком искривлённом пространстве, любая материя, проходя через нулевую точку, полностью распадалась на первичные материи, а, пройдя оную, последние создавали новую материю, гармоничную с другим пространством. Но искривление пространства в виде восьмёрки не позволяло этой материи уйти от точки перехода, и эта материя, двигаясь по ленте Мёбиуса восьмёрки, возвращалась к точке перехода и вновь проходила через точку перехода в наше пространство и уже двигалась по ленте Мёбиуса в нашем пространстве. Короче, **АНТИМАТЕРИЯ ОКАЗАЛАСЬ В ЛОВУШКЕ**. Периодически появляясь то в одном пространстве, то в

другом, эта антиматерия оказалась привязанной к точке перехода этого искривления пространства в виде восьмёрки, и её движение в нашем пространстве прекратилось».

Всё это решалось вне рамок Надсистемы. Это были космические задачи, решение которых не могло быть подвластно господствующей тогда **эбровской Системе**. Даже сегодня, на мой взгляд, глобальность понимания решения подобных задач находится **ВНЕ РАМОК ПОНИМАНИЯ ОСНОВНОЙ МАССЫ ЛЮДЕЙ**. Только единицам, причём как с одной стороны (светлой), так и с другой стороны (тёмной), требовалось чьё-либо понимание возможностей в этом направлении. Такое понимание всегда выражалось (со времён «до нашествия») в знаках и образах. До нашествия (**18000 лет назад**) подобное могли сделать некоторые Люди, которые достигли определённого уровня развития Мозга. И они были. После нашествия и до «появления» Левашова это сделать не мог никто, даже его Друзья, которые по некоторым своим возможностям превосходят Николая (подчеркну – по некоторым).

Подтверждение этому – знак **«Крест»**, который «вручался» только тому, кто мог **СВЕРНУТЬ** или **РАЗВЕРНУТЬ ПРОСТРАНСТВО**, и существовал этот знак на Земле ещё до нашествия эбров. Потом его значение **БЫЛО ИСКАЖЕНО**, но всё же осталась **некая значимость, таинственность и торжественность**, которая и используется сегодня, в основном, Церковью и в прочих религиозных делах.

Вот **перстень Н. Левашова**, который в своей символике (знаках) нёс его возможности. **Я имел счастье в этом убедиться не на словах, а на деле**. То, что может Человек, если, конечно же, он к этому подготовлен, использующий этот перстень во взаимодействии со своим Мозгом (а если это ещё и Мозг Левашова), находится за пределами понимания в реалиях большинства людей.



Если Вы обратили внимание, то практически на всех встречах с читателями, Николай был с этим перстнем. И это, поверьте, неслучайно. Из истории этого перстня, а вернее его «перемещения»

относительно «владельцев», я знаю то, что он всегда (каким бы путём это не происходило) оказывается в нужное время и в руках того, **КОМУ ПОПУСТИЛО ЕГО ПРИМЕНЕНИЕ** в действительности. Где, у кого и почему сейчас этот перстень – позволю себе не озвучивать публично. Знаю, что в скором времени всё будет именно так, как должно быть, в соответствии с нашими с Николаем планами и договорённостями. Всему своё время.

* * *

Перед творческой Личностью всегда возникает противоречие: нужно, чтобы люди знали о его новых идеях, а для этого нужны публикации, но они противоречат общепринятым парадигмам «классической» науки, поэтому публикации невозможны. Это противоречие разрешается изготовлением определённого количества экземпляров книг или статей, как в своё время это сделал К.Э. Циолковский. Он на собственные деньги изготовил 1000 экземпляров своей брошюры о реактивном движении, благодаря чему удалось отстоять отечественный приоритет в области теории реактивного движения. Этому помог и его друг А. Чижевский.

Система «отказывает» напрямую обратиться к людям со своими идеями, которые противоречат ортодоксальной науке, но не мешает на первых порах проявить себя. Ей нужна полная информация о деятельности творческой Личности. **Н. Левашов** делает первые попытки продвижения своих находок – семинары в Архангельске в 1991 году, выступления в программе телевидения, внедрение результатов, именные рассылки, встречи со своими сторонниками. Николай понимал, что для достижения его высшей цели нужен результат, т.е. нужен успех, организованный им самим. Об этом в своё время писал В.А. Сухомлинский⁹. Только в этом случае можно пробудить интерес у людей к своим идеям. Это, собственно, и используется в продвижении **Технологий и Программ «СветЛ»**. Мне он тогда сказал: **«Успех в этом мы должны организовать сами, ни на кого не надеясь»**.

Теория Н. Левашова не высосана из пальца, а основана на реальности, имеет очень серьёзные **практические подтверждения и доказательства** при всей её неожиданности и

⁹ Сухомлинский В.А. О воспитании/Сост. С. Соловейчик. – 4-е изд. – М.: Политиздат, 1982. – 270 с.

непривычности. Появившиеся за последние годы, уже после выхода в свет его книг, новые сенсационные физические открытия великолепно подтверждают и иллюстрируют его теорию.

Одно из первых понятий, которое сразу же перевернуло моё миропонимание – это время в том аспекте, в котором оно было затронуто в беседах с Николаем. Физики уже тогда сделали шокирующее заявление – времени **НЕ СУЩЕСТВУЕТ**. Для Человека время определённо существует: мы просыпаемся утром, двигаемся вперёд во времени в течение дня и в какой-то момент ложимся спать, а во сне тоже продолжаем двигаться вперёд во времени. Единица времени – одно из величайших изобретения Человека, но необходимо всегда помнить изначальный факт: она – **ИСКУССТВЕННО СОЗДАННАЯ ВЕЛИЧИНА**, описывающая скорость перехода материи из одного качественного состояния в другое. В природе существуют периодические процессы, которые послужили основой для создания этой условной единицы. Эти периодические процессы – объективны и реальны, а созданные Человеком единицы времени – условны и нереальны. Но именно так и было задумано в рамках эбровской системы, которая решала конкретные задачи, связанные с воссозданием человека, которого планировалось применить с весьма конкретными целями. Поэтому любое использование времени как реального измерения пространства не имеет под собой никакого основания. Четвёртого измерения, измерения времени, – просто **НЕ СУЩЕСТВУЕТ В ПРИРОДЕ**. Именно повседневность и повсеместность применения единицы времени, которая сопровождает Человека с первого момента его жизни до последнего, очень часто **создают иллюзию реальности времени**. Реально не время, а процессы, происходящие в материи, мерой измерения скорости которых служит единица времени. Происходит **ПОДСОЗНАТЕЛЬНАЯ ПОДМЕНА ОДНОГО ДРУГИМ** и, как неизбежный результат подобной подмены реального процесса единицей его измерения, – слияние в человеческом сознании одного с другим, что и сыграло с людьми злую шутку. Стали создаваться теории мироздания, в которых время принималось как объективная реальность. **Объективной реальностью являются процессы, протекающие в материи, а не условная единица для измерения скорости протекания этих процессов...** Каков практический вывод? Один из них – перемещение во времени, так как это процесс. Возможно ли это для людей сегодня? Возможно, если,

конечно же, понимаешь – зачем, но это и сложнее всего. **«Хотите знать своё Будущее?..»** – спросил меня Николай после этого объяснения. **«Нет»**, – ответил я, и он улыбнулся.

Николай не торопился, делал всё тщательно, фундаментально, на будущее, понимая, что у него нет конкурентов, которые «наступали бы на пятки». Он добивался всего благодаря постоянному своему развитию, несмотря на то, что в него многое было уже и изначально заложено.

Знание реального строения материи привело Николая Левашова к пониманию настоящего строения Земли и законов Природы. А это, в свою очередь, позволяло ему успешно применять свои Знания при ликвидации последствий техногенных катастроф и катастрофических природных явлений, таких, как Чернобыль, и в апреле 2011 года – аварии на Атомной станции Фокусима в Японии. Эти знания позволили Николаю чётко определить понятие «жизнь» и обосновать закономерное, автоматическое появление жизни на множестве различных Планет при возникновении необходимых и достаточных условий. Он доказал, что появление жизни (живой материи) – природный процесс, неизбежно происходящий (и не только в пределах нашей галактики) на многих миллиардах планет.

Дальнейшие исследования привели его к пониманию условий, при которых живая материя обретает способность мыслить, становится Разумной – тоже весьма ординарный природный процесс, неизбежно происходящий при совпадении нескольких необходимых условий на обитаемых Планетах. И такие процессы происходят закономерно на значительной части многих миллиардов обитаемых Планет. Не обошёл Н. Левашов своим вниманием и Человека Разумного, сделал массу сенсационных открытий, изо всех сил, замалчиваемых современным «научным сообществом». Он впервые объяснил, как в действительности происходит **ЗАЧАТИЕ НОВОЙ ЖИЗНИ**, как из одной оплодотворённой клетки развивается зародыш, зачем и почему человеческий зародыш проходит несколько стадий развития, становясь на некоторое время поочерёдно рыбой, земноводным, пресмыкающимся, млекопитающим и лишь потом – Человеком. Он описал этот процесс простым и доступным языком, не прибегая к физике процесса в полном объёме, как это сделал А. Хатыбов, потому что объяснял это читателям, воспитанным в этом вопросе на школьном учебнике Биологии и познаниях про «пестик» и «тычинку».

Николай впервые доказал, что Человек рождается животным, обычным зверьком в человеческом теле, имея в виду под человеческим телом – некий костюм (рубашку) для Сущности (Мозга) который обеспечивает её существование в рамках Земной системы жизнеобеспечения. И только жизнь среди людей и активное усвоение опыта, накопленного Человеческим обществом, делает из разумного животного Человека. Он доказал, что превращение Человека из человекообразного животного в собственно Человека Разумного и является смыслом Человеческой жизни, реальной эволюцией, настоящим духовным развитием. Создавая свой Генератор, он уже тогда понимал, что без **посещения Бани** и созданного им **«веника»**, а также **Программ «СветЛ»** на этом этапе развития – просто не обойтись.

Однако вернёмся к «шахматной» партии. Система тщательно «бдит» за творческой Личностью и на определённом этапе, «понимая», что она опасна, пытается её блокировать. Это выражалось в недопущении публикаций и встреч с широкой публикой. Когда это не помогло, в ход пошла **дискредитация творческой Личности**. Николай отказывается от гонораров за свои труды. Он выкладывает свои книги и статьи в открытом доступе в интернет. Использует это мощное оружие Системы – интернет – против неё самой. За всё время было произведено более 2-х миллионов скачиваний его книг и статей помимо приобретения книг, выпущенных на бумажных носителях и дисках...

Николай старается внедрить те технологии, которые уже разработаны, т.к. это необходимо для привлечения новых сторонников своих идей, а самое главное, – сделать ещё один шаг по изменению мировоззрения этих людей и не только этих, давая и им, и всем, кто возьмёт, понимание нового и реально возможного. К этой категории людей я себя и отношу. **Генератор «Тёмной Материи»** – своё детище, – он создаёт ещё до начала решения в направлении предложенного мной **Проекта Комплекса Оздоровления**. Он разрабатывает Программу, которая с помощью Генератора способна изменять структуру воды таким образом, что урожайность грибов, например, увеличивались в десятки раз. Это было применено в грибном хозяйстве, и из грибов начинается производство экстрактов, которые при грамотном применении дают очень серьёзные эффекты в борьбе со многими заболеваниями. К сожалению, это дело после ухода Николая было «загублено» на корню. Можно ли возродить это? Да,

возможно. И шаг, который сделан в этом направлении, несколько отличен от **Программы Н. Левашова – «СветЛ-Флора»**.

Конечно, занимаясь целительством и оздоровлением людей, Николай со временем получил возможность на обеспеченную жизнь. Но не это стало для него главным, – он продолжал свои исследования и работу во имя Человечества, планируя написать книги, в том числе, и по целительству. Но не успел, или время не пришло. Николай проводил семинары. Он учил людей так, что потом это становилось делом всей жизни некоторых из них. Мне недавно передали записку Роберта Гинзбурга, который учился у Левашова (и достаточно успешно), и у которого, по моим сведениям, хранятся плёнки с видеозаписями этих семинаров (уроков). Также некий архив хранится и у Д. Орбеляна в США. Я написал Роберту Гинзбургу письмо с просьбой рассмотреть возможность передачи копий этих плёнок в Россию для придания им публичности. Надеюсь, что это состоится, и тогда, получив такой **БЕЗЦЕННЫЙ КЛАДЕЗЬ ЗНАНИЙ**, можно будет воссоздать и книгу. А пока приведу его записку целиком.

Some Memoirs of Nicolai



How can one describe a person who is unlike anyone who probably has ever been on Earth. Majestic, incredible kindness, all knowing knowledge, etc.

Perhaps best to start how I met Nicolai. I was at a networking event and everyone had 30 seconds to tell their «story». I said I was transitioning

from being a lawyer to an energy healer. A woman came over to me and said if you really want to be a healer check out this Russian who just came to San Francisco. She gave me a telephone number of a person Nicolai was working on and said I could see him work on Saturdays.

At the time I still had a lawyer's ego and thought I was «hot stuff». I had just been hired by a prestigious mind-body school to give a 2 year training program in a new energetic healing system I had developed. For some unknown at the time reason I made the phone call and travelled about 35 miles to see Nicolai work. When I arrived no one was at the address so I went home. I called again and made the trip the following Saturday. Again this is most unusual for me. It was as if I was being pulled.

When I arrived that Saturday Nicolai was present and working. He nodded to me when I came in and I felt he knew I was coming. I saw this immense man with an energy field I had never seen before. At the time I really had no idea who he was but made an appointment to see him for a minor health issue. After working with him a few times Nicolai said he was giving a class and I decided to attend after I had a friend «check him out». My friend encouraged me to study with Nicolai and said he had never met someone with so much confidence.

At the class I really felt lost at the beginning. Nicolai was talking of things I never heard before. After a couple of weeks Nicolai told the class that 99 negative energy generators that surrounded Earth had been destroyed. He never said how this happened. At this time, I was starting to realize Nicolai was incredibly special and unique. I went over to him after class and asked «did you destroy these generators»? He answered «maybe». I now knew I was on the most special path one could be on.

During the class he worked on everyone's brain. I actually felt parts of my brain moving. Eventually he had completely changed my consciousness. He told me before class he would evolve my brain 1 million years. Who ever heard such a thing! I don't know how many years but my brain has evolved.

I really could write a book about Nicolai and perhaps will one day. It will be called «Travels with Nicolai». There is so much more to say about this incredible man but I will end it here.

I hope you find this interesting and useful.

My best,

Robert Ginsburg.

Воспоминания о Николае



Как можно описать человека, который так отличается от всех, когда-либо живших на Земле? Величественный, невероятной доброты, всезнающий и т.д.

Наверное, лучше всего начать с того, как я встретился с Николаем.

Я участвовал в общественном мероприятии, и у каждого выступающего было 30 секунд, чтобы рассказать свою «историю». Я сказал, что был юристом и сейчас перехожу на деятельность целителя энергиями. Ко мне подошла женщина и сказала, что если я действительно хочу быть целителем, то мне надо **познакомиться с одним русским**, который только что приехал в Сан-Франциско. Она дала мне номер телефона человека, с которым работал Николай и сказала, что по субботам я могу посмотреть, как он работает. В то время я все ещё занимался адвокатурой и думал, что я был «очень крутым» адвокатом. Я только что был принят на работу в престижную школу для преподавания разработанной мною 2-годичной программы по новой системе энергетического целительства. По **неизвестной мне в тот момент причине**, я позвонил и проделал путь приблизительно в 35 миль, чтобы увидеть, как работает Николай. Когда я приехал, то по тому адресу никого не оказалось, и мне пришлось вернуться домой. Я снова позвонил и повторил поездку в следующую субботу. **Опять же, это мне очень несвойственно. Это было так, как будто меня что-то тянуло.** Когда я приехал в субботу, Николай был на месте и работал. Как только я вошёл, он кивнул мне, и я почувствовал, что он знал, что я приду. Я увидел этого огромного Человека с

энергетическим полем, какого я никогда ранее не видел. В то время я действительно понятия не имел, кто он, но записался к нему на приём по поводу одной небольшой проблемы со здоровьем. После нескольких сеансов Николай мне сказал, что он даёт классы, и я решил принять в них участие после того, как попросил моего друга «проверить его». Мой друг посоветовал мне поучиться у Николая и сказал, что он никогда не встречал Человека, с такими способностями и настолько уверенного в себе. В самом начале я чувствовал себя потерянным и непонимающим. Николай говорил о вещах, о которых я никогда не слышал раньше. Через пару недель **Николай упомянул, что 99 Генераторов отрицательной энергии, которые окружали Землю, были уничтожены**. Он никогда не рассказывал, как это произошло. В это время я начал понимать, что Николай был невероятно особенным и уникальным. Я подошёл к нему после того, как занятия в классе закончились и спросил: «Это Вы уничтожили эти Генераторы»? Он ответил – «может быть». Теперь я понял, что тогда я находился на самом особенном пути, который только может быть у Человека. Во время занятий он работал над головным Мозгом каждого. Я на самом деле чувствовал, как перемещаются части моего Мозга. В конце концов, он полностью изменил моё сознание. Перед классом он мне сказал, что он разовьёт мой Мозг на миллион лет вперёд. Кто-нибудь когда-либо слышал что-либо подобное! Я мог бы написать книгу о Николае и, возможно, в один прекрасный день сделаю это. Она будет называться «Путешествия с Николаем». Об этом невероятном Человеке ещё так много можно сказать, но пока я закончу своё повествование. Я надеюсь, что для Вас это будет интересно и полезно.

Всего наилучшего,

Роберт Гинзбург.

Выводы сделайте сами.

В то время интервентская Система на всей Земле была пока ещё всемогущей, она контролировала каждого и также могла уничтожить, если в этом появлялась необходимость. Немало соратников Николая отдали свои жизни в этой борьбе. Но и здесь Николай делает упреждающий ход: он создаёт свою школу, но не на Земле, а на ментальном уровне Земли, так называемую «Ментальную школу», которую Система достать уже не может. В школе училось более 3000 Человек – будущее России и мира. С некоторыми из них я знаком и знаю, что им **в Баню идти НЕ НУЖНО**. Они там уже побывали.

Перебравшись в США из-за гонений со стороны «компетентных органов» Советского Союза, Николай со временем находит и здесь единомышленников, создаёт свою школу, где читает лекции по своей концепции. С 1992 года он читает собственный курс лекций в одном из технических колледжей Сан-Франциско (США). Это тоже одна из форм внедрения своих идей. Эварист Галуа, создатель теории групп, также иногда читал свои лекции в аудитории из одного человека. Лишь через сто лет оценили его вклад в математику, и теория групп является сейчас одним из основных направлений математики.

И здесь, в США, Система не оставляет Николая в покое, «предлагая» сотрудничество с ней за очень большие деньги. Николай не соглашается, и следует новый круг «неприятностей»... Но, несмотря на это, Николай пишет свою первую книгу **«Последнее обращение к Человечеству»**, которую полностью подготовил в своей домашней «типографии», самостоятельно выполнив огромное количество иллюстраций. Здесь хочу обратить внимание читателей на то, что рисунки он делал именно на компьютере, что **ПОЗВОЛИЛО «НАПОЛНИТЬ» ИХ НЕ ТОЛЬКО ВИЗУАЛЬНОЙ ИНФОРМАЦИЕЙ**. Мало кто обратил на это внимание *и почти никто до сих пор не понял настоящую информативность и подлинность изображённого*. Особенно это относится к его картинам, которые он «нарисовал» (исполнил) в так называемом цифровом изображении.

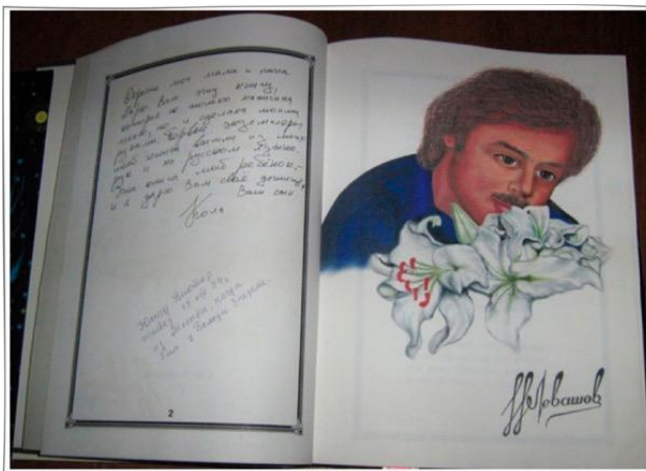

В книге он помещает и свой портрет. Когда 25 экземпляров книги было им изготовлено в домашней «типографии», один экземпляр с подписью он отправил родителям: **«Дорогие мои мама и папа.**

Дарю вам эту книгу, которая не только написана мною, но и сделана моими руками. Первые экземпляры моей книги вышли из моих рук и на русском языке. Эта книга – мой ребёнок, и я дарю вам своё детище. Ваш сын, Коля». И там же на странице Валентина Петровна написала: ***«Книгу Виктор привёз 15.VIII.1994 г. из Москвы, когда был у Володи 3 недели»***.

Возвращаясь к сказанному в 4 главе первой книги¹⁰ и событиям, имевшим место в США, – была ещё одна «Белая Звезда» и совсем близко на нашей родной планете. И к ещё большему удивлению – в Калифорнии, в Сан-Франциско. И именно в тот период, когда в этом городе проживал Николай Викторович. Ну что, заинтригованы?! Ну тогда не будем испытывать Ваше терпение: это словосочетание было использовано в названии компании White Star Center for Human Ecology, Inc. Президентом её, как Вы уже, наверное, догадались, был Николай Викторович Левашов.

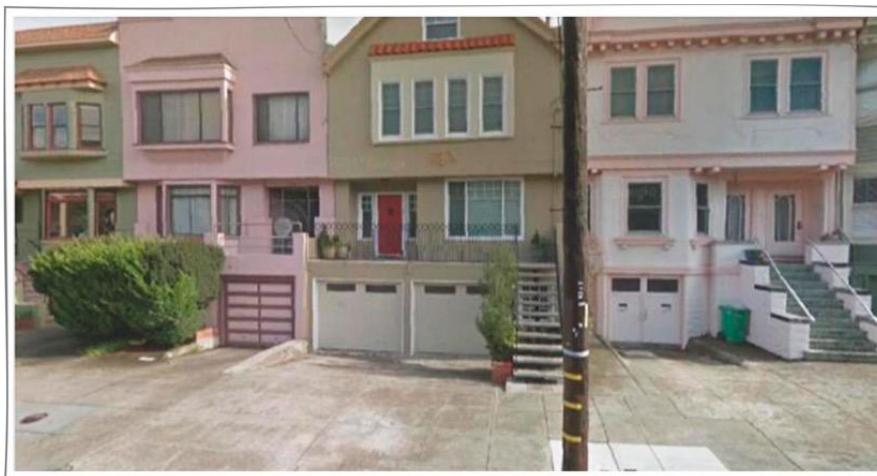

О деятельности фирмы, учреждённой 19 мая 2000 года в соответствии с законами штата Калифорния, пока сказать что-то сложно. Сегодня она не действует. Быть может, помогут американские соратники. А вот адрес, по которому она зарегистрирована, – 738 10th Ave, San Francisco – оказался очень интересным. По нему расположен двухэтажный деревянный дом 1912 года постройки площадью 2460 кв. футов, включающий десять комнат и две ванны.

А вот кадр известного фильма, в котором рассказывается о роли Н.В. Левашова в излечении от рака головного мозга Изабель Притчард.

¹⁰ Книга 1. Раскрытие сокрытого (интервенция: как это было). Глава 4.4.

Примерно на 6-й минуте повествования Изабель с цветами приходит поблагодарить Николая Викторовича за выздоровление и поднимается по ступенькам... того самого дома.



Хотелось бы сразу предостеречь любителей «детективного жанра»: есть и другие свидетельства, подтверждающие сказанное, непубличные на сегодняшний день.

Остаётся только приложить карту, на которой указано место расположения дома и предположить, что и другие кадры из фильма об Изабель могли быть сняты в этом доме.

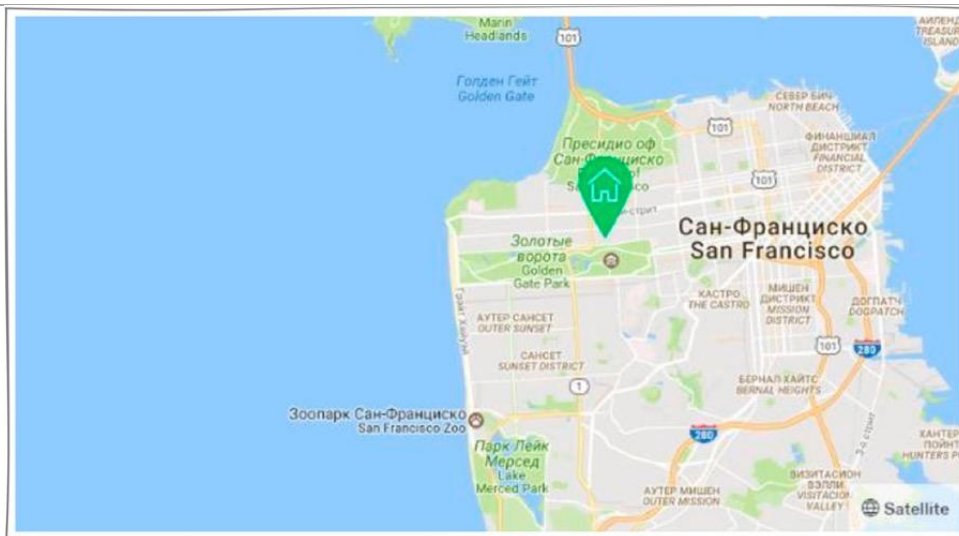

Как легко убедиться, дом находится недалеко от въезда на мост «Золотые ворота». Почему – каждый может решить для себя сам. К сказанному остаётся лишь добавить, что дом в 2003 году был продан.

Думается, что и такие кажущиеся, на первый взгляд, мелкими эпизоды жизни Н.В. Левашова, – важное и значимое для всех его почитателей дополнение к незавершённому им **«Зеркалу моей души»**.

Остаётся добавить, **что в 1990 году** приступил к работе в активную фазу Комплекс Управления Калифорния, который и положил начало введению 461 генотипа Мозга. Случайно ли всё это? Это вопрос к читателям!

* * *

К концу 90-х годов Николай уже понимал, что в России начинаются новые времена, о чём он часто говорил своему другу, Владимиру Козыреву. Николай прекрасно понимал всю значимость именно для России тех процессов Мировпреобразования, которые набирали обороты. Поэтому он «решает» вернуться на Родину.

Здесь был сделан очередной упреждающий ход – он создаёт **Русское Общественное Движение «Возрождение Золотой Век»**, которое объединило всех тех, кто разделял его мировоззрение. По стране и за её рубежами было организовано большое количество ячеек Движения, которые до «ухода» Николая Викторовича активно претворяли в жизнь **ЕГО ИДЕИ** и замыслы. **Это было масштабным внедрением информации для познания.**

Система, в ответ на это, тоже не дремала, она «давила» на тех, кого можно было «сломать». Это приводило к отсеву части людей и предательствам. Постепенно шла «порча» Движения, – в него вошёл ряд людей, для которых важны были **СОБСТВЕННЫЕ АМБИЦИИ, ЛИЧНЫЕ КОРЫСТНЫЕ ЦЕЛИ**. Порою это были и прямые «задания» от Системы. Но уже в рамках перехода на Новую Систему Управления начался процесс, который говорил о том, что **время Партий и Движений прошло**. И многие, в том числе и участники Движения, начали это понимать.

После «ухода» Николая был организован развал Движения через «запущенных» в него в своё время людей и посредством автоматичности их действий в рамках Старой Системы. Но к этому времени Движение уже выполнило свою функцию, определённую Николаем, причём выполнило достаточно хорошо. На эту тему можно много и долго дискутировать, но этого я делать не стану. Остались люди, участники Движения, которые и сегодня, практически самостоятельно, пытаются делать что-то полезное, но есть и те, кто просто пытается сохранить свою «значимость», несмотря на бессмысленность и иллюзорность этого.

У Николая была в планах организация школ и здесь, в России, но планам **НЕ СУЖДЕНО БЫЛО СВЕРШИТЬСЯ**, в том числе и из-за деятельности «руководства» Движения и изменившейся на то время ситуации в Системе Управления. Как показало время, из среды «движенцев» выделился ряд талантливых людей, которые по мере своей работы стали творческими Личностями. Для того чтобы теория жила, её нужно развивать далее, а не превращать **Учение в Евангелие**. Успехи Николая не давали покоя и тем, кто обладал какими-то особыми способностями или фрагментами Знаний, хотя, по сути, они должны были помогать Николаю, но выбрав нездоровое соперничество, сомнительные конфронтации, часто совсем сбивались с пути (генерал Петров, Трехлебов и др.). Все эти внешние обстоятельства (предательство окружения, «друзей» и «последователей») организованные Системой, Николай неизменно обыгрывал. Его упреждающий ход был в возрождении Организации, которая сегодня носит имя **Русское Научно-Техническое Общество («РНТО»)**. Суть и предназначение этой Структуры до сих пор мало кто понял и, особенно, – «недрузи». Всё это было осуществлено объективно, в рамках тех изменений, которые начались в 2010 году относительно Системы Жизнеобеспечения и Управления.

1.7. Брызги...

Говорят, что Познание истины проходит три стадии: **«этого не может быть»**, **«в этом что-то есть»** и, наконец, **«иначе и быть не может»**. Правда, между первой и третьей стадией, по утверждению самих же академиков, может пройти и более 50 лет. Но то же самое можно сказать и о **Технологиях**, о которых говорили, что **«этого не может быть»**, **«в этом что-то есть»** и, наконец, начали говорить, что **«иначе и быть не может»**. И пятидесяти лет **НЕ ПОТРЕБОВАЛОСЬ**.

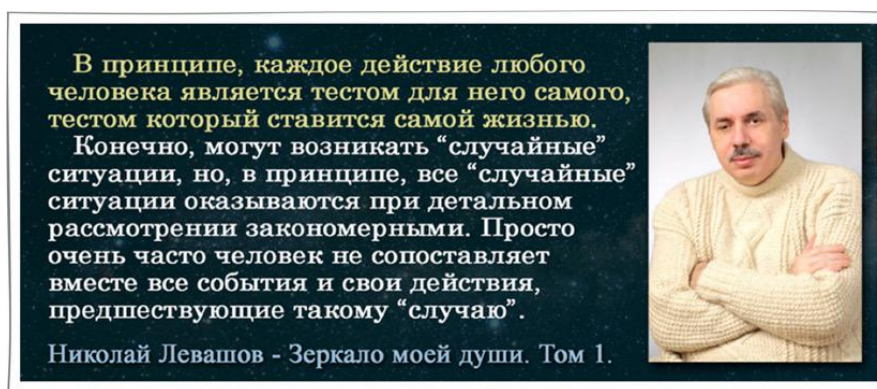

Я долго не хотел придавать гласности то, о чём вы прочтёте, но обстоятельства всё же подвигли меня на это. И эти обстоятельства связаны только с тем, что продолжает извращаться во всевозможных интерпретациях информация о жизни и деятельности Н. Левашова и обо всём том, что с ним связано. И занимаются этим, к сожалению, те люди, которые публично заявляют о своих взаимоотношениях с Николаем, правда, почему то, в основном, **НЕ РАССКАЗЫВАЯ** всей **ПРАВДЫ**, а делая это фрагментарно и выборочно. Можно было бы и об этом не упоминать, но, к сожалению, этих людей слушают другие, те, кто впервые столкнулись с трудами и именем Н. Левашова. В результате, изначально в «новопосвящённых» закладывается ложная информация, которая ничего, кроме мусора, не несёт. Позднее, конечно же, всё становится на свои места, но осадок остаётся. И вторая причина – это масса вопросов, которые мне задаются. Как могло так получиться, что подобные персонажи оказались столь близко с Левашовым, и почему он не гнал их от себя «в три шеи», понимая к каким последствиям всё это может привести?

Русское Научно-Техническое Общество уже много лет ведёт научную и просветительскую деятельность, рассказывая людям скрывавшуюся ранее правдивую информацию о Мироздании, о Человеке и о реальных законах Природы. Последние годы, начиная с момента ухода из жизни Н. Левашова, «РНТО» сделало акцент на **ОБЪЯСНЕНИЕ ЛЮДЯМ СМЫСЛА ТОГО НАСЛЕДСТВА**, которое оставлено нам Николаем.

По понятным причинам деятельность «РНТО» встречает яростное сопротивление со стороны помощников тех, кто пытался поставить нашу Планету и цивилизацию на грань катастрофы и гибели в соответствии с планами, разработанными и реализуемыми интервентами. Сразу же после ухода Николая в интернете появились попытки оклеветать «РНТО» и, в том числе, меня, тем, что их авторами громко величается «разоблачениями». Винегрет из слов, выдернутых из трудов Левашова, слухи и домыслы, не имеющие под собой никаких оснований, ссылки на людей, которые где-то и что-то видели или слышали... В ход пошло всё – и извращение национальности (чёткий признак действия представителей определённого генотипа Мозга, о котором вы уже знаете), и жизненной истории, и просто наспех придуманная ложь. Организатором одного из таких **«крестовых походов» явился Дмитрий Байда с женой, Еленой Любимовой.**

Кто же он таков и почему отправился в крестовый поход против «РНТО»? Сайт **«1-Советник»**, на который и сегодня закачана солидная библиотека эзотерических книг различных авторов, обещающих развитие, получение здоровья, долголетия и материальных благ, довольно красноречиво представит вам **Д. Байду**. Когда-то на этот сайт оказалась закачана книга (а вернее, её описание) **«Последнее обращение к Человечеству»** в первом издании 1997 года. Её нельзя было скачать, но некоторые отрывки из книги были выложены для чтения. Именно по ней **весной 2003** года Николай Левашов, будучи в Сан-Франциско, нашёл сайт и связался с **Д. Байдой**. Он выслал по его просьбе свои книги, которые и были выложены для прочтения. Позднее это знакомство укрепилось, и укрепилось тем, что Н. Левашов согласился оказать (хочу здесь подчеркнуть – бесплатно) помощь в исцелении Байды от довольно серьёзного недуга, в итоге практически «вытащив» его с «того света». В знак «благодарности», Д. Байда разработал под руководством Левашова его персональный сайт для того, чтобы выкладывать на нём

книги, статьи, фото- и видеоматериалы и дать людям возможность пользоваться всем этим, причём по настоянию Н. Левашова – совершенно бесплатно. Всё это делалось под непосредственным контролем Николая. Впоследствии на этот сайт были **«закачаны»** и **«Оздоровительные сеансы»** для всех людей, которым это было крайне необходимо. Как и что произошло с сайтом Н. Левашова, после его «ухода», я уже писал в своих статьях и повторяться не буду. Если это рассматривать с точки зрения нашей шахматной партии, то **ВСЁ ВПОЛНЕ ЗАКОНОМЕРНО**. Это была очередная попытка Системы взять под контроль деятельность **Н. Левашова** через своих «исполнителей», а прикрытием всегда могут стать «благие намерения», выраженные лозунгом – «всё для людей!» Но сайт был создан, в первую очередь и главным образом, для того, чтобы Книги нашли читателей и как можно быстрее. **Всё остальное было второстепенным**. Правильный ли это был ход с его стороны в этой шахматной партии? Сейчас я понимаю, что правильный.



Сайт Николая был создан в **ноябре 2004** года, он ещё был недостаточно известен в интернете, но, тем не менее, до конца 2006 года было скачано более **15000** книг! И это было только началом! За следующий 2007 год, было скачано уже более **33000** книг **«Последнее обращение к Человечеству»**, в **2008** году, соответственно, более **100000** книг, в 2009 году – более **114000** книг, а за 5 месяцев 2010 года – более **55000** книг! На начало июня 2010 года, с начала свободного скачивания этой книги, было скачано более **319000** экземпляров этой книги. И с каждым месяцем **ЧИСЛО СКАЧИВАЕМЫХ КНИГ УВЕЛИЧИВАЛОСЬ**. Эти цифры говорят сами за себя. А ведь эти данные о скачивании книги отражают далеко неполную информацию! Ведь книгу **«Последнее обращение к Человечеству»** для свободного копирования разместили и многие электронные библиотеки, а также её можно скачать с сайтов, владельцы которых сами решили её разместить у себя, даже не испрашивая согласия! А сколько скачанных книг потом было «сброшено» на диски, распечатано на индивидуальных принтерах и т.д. и т.п.? И, конечно же, на сайте Николая была выставлена для свободного скачивания та

версия книги, которую должны были напечатать ещё в 1997 году и не напечатали! Но не в этом суть! Суть в том, что книга оказалась весьма и весьма востребованной людьми. И это – очередная победа над Системой.

Уже нет сомнений относительно наследия Николая Левашова, оставленного нам всем. Если бы все, так жаждущие разоблачений, действовали с позиции здравого смысла и действительно желали бы установить истину, они бы не пользовались никакими манипуляторными приёмами, откровенной ложью и сокрытием информации. Если бы они действительно искали правду, им вообще не понадобилось бы ничего выяснять и расследовать. На ресурсах **«РНТО»** и на личных страницах людей участников Программ **«СветЛ»** за эти годы «выложено» очень много информации. В статьях, выступлениях, в фотографиях, в фильмах, выставленных для всеобщего обозрения, содержится столько ценной информации, что её можно изучать много лет подряд. Люди сами рассказывают всё то, что они пережили, испытали и почувствовали на себе, используя **Технологии «СветЛ»** в своём оздоровлении. Вся эта информация, подделать которую невозможно, идёт от людей практически со всей России и из-за рубежа.

Я хочу, чтобы читатели поняли – **Д. Байда и подобные ему – это проект Системы**. Проект, созданный теми же, кому **удалось убить Н. Левашова**. Их основная задача, как я уже говорил, заблокировать и не дать распространяться и информации, изложенной в трудах **Н. Левашова**, и **Технологиям**, которые трудятся сегодня во благо людей – не дать им развиваться. Но и здесь Система проиграла.

Однако я увлёкся, но не написать об этих «деятелях» – просто не мог, потому что картина, связанная с наследием Левашова и, особенно, с **Технологиями, должна быть полной**. А читатель, на мой взгляд, сам для себя решит, стоит ли верить персонажам, которые уже были пойманы на лжи и разоблачены публично...

1.8. Эндшпиль



Это заключительная часть шахматной партии. Характеризуется, как правило, небольшим количеством фигур и усилением роли короля и пешек.

После **ГИБЕЛИ СВЕТЛАНЫ**, а вернее, её **УБИЙСТВА 13 ноября 2010** года, я был у Левашова через сутки. По его состоянию я понял, насколько дорога ему эта женщина.



Николай сам рассказал мне в подробностях момент гибели Светланы и как он попытался этому противостоять. Тогда я впервые узнал и о его Друзьях, которые по своим возможностям, если так можно

выразиться, **превосходили Николая в нашем, земном понимании этого**. Однако лучше, чем всё это описал Николай, не скажешь, да и незачем. Я, к сожалению, не был знаком с этой прекрасной женщиной. Однако Николай мне много рассказывал про неё и про её жизнь во Франции. Эту откровенность с его стороны я оценил по достоинству. **И всё же я «увидел» Светлану**. Увидел позднее, и вот по какому поводу: через 3 месяца, после того, как Светланы не стало, я привёз в Москву к Н. Левашову, два изготовленных «знака» (перстня¹¹), разработанных специально к «возрождению» организации, которая сегодня, как я уже писал, называется «РНТО». С обеих сторон перстней стоял год так называемого «старта» в старом и новом летоисчислении – **2011 год от Рождества Христова 7519 год от сотворения Мира в Звёздном Храме**.

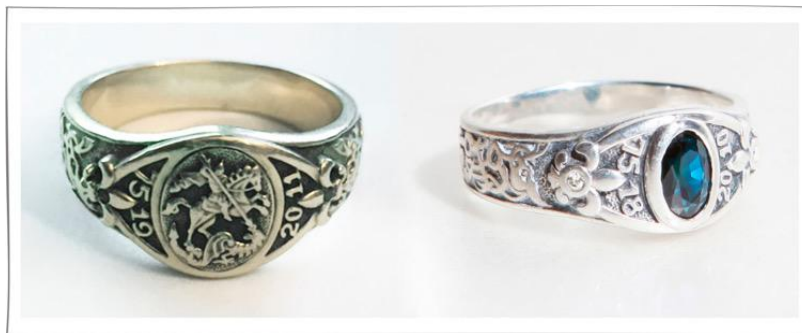

Николаю понравилась и работа, и «дизайн», который был одобрен. Мы договорились, что эти Знаки для Участников «РНТО» будут изготавливаться в Санкт-Петербурге из серебра. И вдруг он говорит: «Знаете, что? Давайте эти перстни, Ваш и мой, трогать не будем. А вот на следующих, поставьте годы **2010-7518**. Я хочу, чтобы мы считали, что «стартанули» при живой Светлане, тем более что **ОНА ПРИНИМАЛА АКТИВНОЕ УЧАСТИЕ** в восстановлении самой Организации, к которой имела отношение и о деятельности которой написала в своей книге». Конечно же, я согласился, и после этого все знаки «РНТО» **выходят** с этими датами.

Мы говорили с ним о текущем, связанном с Комплексом, и Первичными Программами. Не знаю, что тогда меня подвигло, но я предложил Николаю в честь Светланы назвать сам Комплекс и Программы – «СветЛ», именно в таком написании (Светлана

¹¹ Подробнее см. Книга 1, глава 4.4.

Левашова). А так как сам Проект тоже требовал названия, то я предложил назвать его «СЛН» (Светлана – Левашовы – Николай). На всю свою жизнь запомнил я взгляд Николая, после того, как это сказал. Это нельзя описать, потому что в глубине было всё – и благодарность, и любовь к Светлане, и открытость этого Человека... Но он вдруг как-то посмотрел через моё плечо и улыбнулся. Я повернул голову и увидел в углу комнаты, а мы сидели с Николаем на кухне, **УЛЫБАЮЩУЮСЯ СВЕТЛАНУ**, которая приветливо смотрела на меня и потом кивнула. **Я много чего видел в жизни.** Но в этот момент, наверное, моё лицо выражало что-то такое, что вызвало улыбку и у Николая. И буквально через несколько мгновений Светлана начала растворяться (рассеиваться) в окружающем её пространстве и исчезла... Вот так и были одобрены все мои предложения и всё, связанное с **Программами** и с самим **Проектом**. Позднее, уже, когда не стало Николая, я, если так можно выразиться, «получил от Светланы» то, что хранилось в Замке во Франции и что было предназначено мне. Я уже писал, вещи Николая стали «возвращаться». Всё это происходило ещё до того, как Генератор под Замком покинул своё пристанище и был перемещён в Россию. А когда это было реализовано так, как я описал в предыдущих главах, я **ПОНЯЛ ИСТИННОЕ ПРЕДНАЗНАЧЕНИЕ** этих вещей. Вот благодарность за то, что я начал делать ещё при Николае и Светлане и продолжаю сегодня.

Обратите внимание на Крест. Это и есть Знак, который несёт возможности. Насколько я знаю, этот перстень был передан Светлане **дочерью Рокфеллера в знак благодарности.** Никто из Рокфеллеров, как я понял, не имел полного представления о возможностях этого перстня, и он хранился как некая реликвия принадлежавшая в своё время **Тамплиерам** и отобранная после их уничтожения. Что явилось истинной причиной передачи этого перстня Светлане – пока остаётся тайной. Я знаю только то, что этот перстень, в отличие от того, о котором я написал выше, имеющий такие же знаки, но несколько другие возможности, был в руках Н. Левашова и принадлежал ему, но пользовался им он только тогда, когда бывал во Франции. Именно с этим перстнем и связаны все те эксперименты с растениями, которые проводились во Франции. По истечении времени

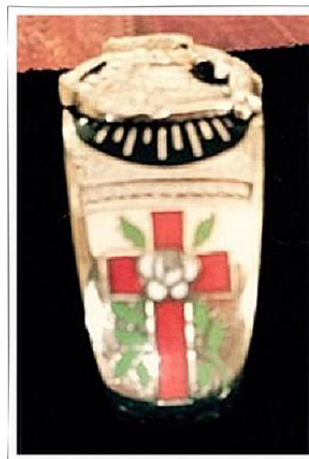

он «оказался» у меня, проделав сложный путь. Он и «даёт» возможность взаимодействия с Генератором, который находился под Замком, а сегодня, как я уже писал, **«трудится» в России.** Я расцениваю это даром от Николая и Светланы и знаком того, что являюсь полномочным участником **ими возрождённой Организации.**



Вот ещё один знак. Об этом кольце, которое Николай подарил в 1993 году Светлане будучи в Америке, он рассказывал мне сам. Тогда же им на этот камень был поставлен (и сейчас стоит и работает) Генератор, в Программы которого вложена возможность энергетической поддержки владельца (Светланы) в её «путешествиях», мощнейшая защита и возможность «создавать» конструкции, которые при заполнении информацией, становятся **ОСНОВНЫМ ИСПОЛНИТЕЛЬСКИМ БЛОКОМ** в решении конкретно спланированных задач. При этом камень «меняет» свой окрас от темно-рубинового, до ярко-фиолетового. Цвет – это показатель мощности, применённой (задействованной) энергии. А саму физику заполнения создаваемых конструкций **я «нашёл» у А. Хатыбова.** Не сомневаюсь в том, что Николай всё это объяснил Светлане и научил её «пользоваться» этим «предметом». Впервые это кольцо было применено Светланой в 1994 году. Это описано Н. Левашовым в первой главе третьего тома **«Зеркало Моей Души»**, который, собственно, я и дописываю. Так что описание этого «предмета» вполне здесь уместно. И когда это кольцо «перекочевало» из Франции ко мне, я всё это опробовал и испытал, правда, под наблюдением Друзей, которые, как любил говорить Николай, – были «не отсюда». Результаты меня самого потрясли.

Почему я об этом так подробно рассказываю? Да только потому, что всё, что я описал, является (помимо созидания) мощнейшим «оружием», которое Николай применял в борьбе с Системой. Многие результаты этой борьбы он сам описал в своих трудах. Конечно же, все подобные действия со стороны Николая, только укрепляли «желание» Системы избавиться от него и найти некий нестандартный ход для этого. Однако очень долго ничего не получалось, а Николай продолжал

свою работу даже в ответ на направленные в его сторону удары. Нужно было быть таким, как Николай, чтобы после гибели Светланы написать послесловие к её книге и объяснить, что же произошло на самом деле, потому что трактовка её смерти уже подавалась на просторах интернета так, что оставалось только диву даваться. Он даже дал почитателям надежду, что начатые Светланой книги о **Даарии**, незаконченные книги «**Тамплиеры**» будут в итоге дописаны и опубликованы. Это был ответ великой Личности на удары Системы. Он продолжал интенсивно работать, проводить встречи с читателями. По его настоянию я увеличил число своих поездок в Москву на постоянные встречи с ним. Мы не могли обсуждать вопросы, связанные с **Программами «СветЛ» и Технологиями** по телефону или скайпу, понимая, к чему это может привести.

Когда я узнал о его замысле выйти на **выборы Президента РФ**, я, как политик, сначала был категорически против, понимая обречённость этой идеи. Но когда он мне рассказал **истинный замысел** и предложил войти в его предвыборный штаб – я, конечно же, согласился, но уже понимая, для чего всё это делается с его стороны. Конечно же, Система сделала всё, чтобы на первом же этапе «вывести» Николая из игры. Но она просчиталась в том, что на этом примере очень наглядно была видна уже многим вся гнилость «государственной конструкции» и продажность так называемой «всенародно выборной» компании. Практически, он этим ходом перевёл конструкцию борьбы в состояние не говорильни, что плохо то-то и то-то, а в состояние участия в этом и формирования своих (людских) выводов о происходящем на глазах людей. Это был сокрушительный удар по Системе, и сегодня это понимание в людях только укрепляется.

В ответ на эти действия, практически параллельно, представителями **4XX генотипа** Мозга, под «руководством» Системы, организуется судилище над книгой Николая «**Россия в кривых зеркалах**». Были заведены уголовные дела и на некоторых участников Движения.

Игорь Михайлович Кондраков присутствовал на заседании суда над книгой «**Россия в кривых зеркалах**». Больше того, он писал научное заключение по этой книге. Никаких элементов экстремизма в ней нет. Это был социальный заказ тех, кто является исполнителями Системы. Это был **НЕ СУД, А СУДИЛИЩЕ**, на котором судья Фёдорова пробубнила приговор едва слышимым голосом, не дав слово

в защиту противоположной стороне. Можно всё описать в красках, но стоит ли?



Мы каждый день наблюдаем подобное и уже перестали удивляться, понимая, что это – агония Старой Системы и старого мышления людей, которые сегодня просто автоматично выполняют то, что в них было заложено. Конечно же, наступит момент ответственности каждого за содеянное, независимо от того, по приказу он что-то делал или по собственной инициативе. В этом и есть скрытый смысл происходящих преобразований. Они насильственными быть не могут. Но это не говорит о том, что наступит всепрощенчество. Поверьте, господа, здесь на слово – это гораздо серьёзней, чем многим сегодня кажется.

Понимал ли Н. Левашов, что Система не успокоится и будет «добивать» его, несмотря на упорное сопротивление? Да, понимал. Последняя наша встреча с ним и получение от него неких инструкций, говорит мне об этом. **«На войне, как на войне, возможны и потери. Главное, чтобы эти потери были оправданы. Вы военный Человек и более других это понимаете»**, – сказал он, и взгляд его стал настолько глубоким, что мне стало понятно – он видит далеко вперёд. Вот тогда и стало окончательно ясно, что он имел в виду, сказав, а позднее написав, что **«даже моя смерть ПРИНЕСЁТ ПОЛЬЗУ, ОБЪЕДИНИВ ЛЮДЕЙ на борьбу за своё будущее, где нет места лжи и подлости»**. Уже в 2014 году на очередной встрече с Друзьями Левашова, из оценки ситуации происходящего я сделал вывод, что если бы Левашов «продержался» ещё полгода, то события приняли бы несколько другой оборот. Но случилось то, что случилось, и **11 июня 2012 года ЕГО НЕ СТАЛО**. Была ли в этом

победа Системы? Нет, это был её, наверное, самый главный проигрыш, потому что никогда уже и никто, а тем более вертикально интегрированные гешефтмакеры, как передовой отряд Системы, который уже только автомоторен, не сможет остановить информацию, которую несут книги и технологии Н. Левашова, распространяющиеся в геометрической прогрессии, давая людям **НОВЫЕ ЗНАНИЯ И НОВОЕ МИРОПОНИМАНИЕ**. Предвидя всё это, он сделал ряд серьёзных и упреждающих ходов, таких, как «подготовка» к «переносу» Генератора из Франции в Россию, сохранение дубликата его архива, передача Технологий и обучение пользования ими, Создание «конструкции», позволяющей воспроизводить и устанавливать **Генераторы на Комплексы «СветЛ»**, и многое другое. Как я сейчас понимаю, это он «сложил» ситуацию таким образом, что его Друзья «нашли меня» и многое рассказали сразу же после его ухода. Он всегда говорил, что ему проще заставить трудиться хорошо тех, кого он уже знает, чем вводить новых людей. Время показало, что он всё рассчитал правильно. Я очень жалею, что до сих пор у меня нет его основного архива. Есть только его часть. Та часть, которую я и использую в написании этой книги. Но я знаю, что скоро архив полностью будет там, где ему и предназначено быть. ***К тому же, как известно, рукописи не горят!*** И это тоже огромный проигрыш Системы, которая «хотела» (естественно, через подконтрольных ей людей), скрыть и уничтожить это наследие. Что касается **супруги Николая – Светланы**, я, как уже говорил, не буду «затрагивать» в подробностях этот вопрос, зная многое не понаслышке, а от самого Николая. Скажу только то, что операция **«Дети лейтенанта Шмидта»** у Системы не прошла! В послесловии к книге Светланы **«Откровение»** Николай, обращаясь к памяти Светланы, поставил последнюю точку, написав: ***«Я продолжу повесть о тебе в своей биографии, так как наши с тобой биографии переплелись настолько тесно, что стали одним целым и продолжают им быть...»*** Один из упреждающих ходов, который сделал Николай – подготовка исторической справки для ситуации, когда его не будет, о чём я и рассказал в своём эссе **«Зеркало не его души»**. Подобным образом была написана и его автобиографическая книга **«Зеркало моей души»**. Оценив искажения информации, которая возвращалась после встреч с читателями в виде задаваемых вопросов, Николай пишет автобиографию, где излагает в популярной форме многие свои идеи, свои находки, помимо

жизнеописания, которое тесно связано с тем, что он делает. Здесь уже не могло быть искажения событий и его работы, ведь он изложил всё так, как это было в его понимании. И это стало основным и правдивым источником, из которого можно (и нужно) черпать информацию для понимания и обретения уже своих знаний любому Человеку, а не только проявлять интерес к жизненному пути Николая Левашова. К сожалению, многие читатели так этого и не поняли. Но об этом позднее.

1.9. Постэндшпиль

Сразу же после гибели Светланы, а затем и Николая, началось **ИСКАЖЕНИЕ ИСТОРИИ ИХ ЖИЗНИ**. В интернет влили потоки грязи о них, используя архивные материалы и фальсифицируя всё, что связано с их именами. К сожалению, в этом, вольно или не вольно, приняли участие те, кто называл себя «соратниками» Н. Левашова. Как оказалось позднее, это делалось и, ещё пока делается только ради того, чтобы придать себе значимость на фоне многочисленных почитателей Н. Левашова. Но пена постепенно уходит, и всё больше и больше людей с интересом познают эту совершенно неординарную, в нашем земном понимании, Личность, которую **НЕВОЗМОЖНО СРАВНИТЬ НИ С КЕМ** в обозримом прошлом, да, наверное, и в будущем.

Когда я уже заканчивал писать эту главу, внося правки и что-то новое, не упомянутое в первой редакции, то получил письмо от людей, которые чтут память о Николае Левашове, читают его книги, ищут любые сведения о его жизни и работе, применяют Технологии и анализируют полученные результаты с точки зрения своих знаний, почерпнутых из трудов Левашова и не только из его трудов – **«...а давайте мы увековечим память о Н. Левашов и выразим это не только в статьях о нём, рассказах и отчётах о Технологиях, но и создадим Его Музей, в котором и соберём всё то, что у нас собралось о нём из различных источников, и всё то, что ещё сможем достать?..»**

Произнося слово «увековечить», многие даже не задумываются, насколько смертны памятники сегодня в любой их форме. Как бы ни были они «ориентированы на вечность», средняя продолжительность их жизни соизмерима с человеческой. К сожалению, всё забывается. И

страшные войны, и судьбы людей, в которых ничего не исправишь, и труды людей, особенно если они связаны с возможностью развития Человека и объяснением ему происходящего вокруг него, если, конечно, человек способен это воспринимать. Потому что это уже прошлое, которое становится далёким. Потому что то, что было в прошлом, в сегодняшних реалиях изменяющегося мироустройства, воспринимается совершенно не так, как прошлое, которое происходило, например, 100-150 лет назад, воспринималось нами лет 10-15 назад. Это объективный процесс, затрагивающий большинство людей. Но этому можно и нужно противостоять, и делать всё, чтобы подобное не происходило, тем более с таким безценным наследием, которое оставлено всем нам. С момента ухода Николая я с сожалением пришёл к выводу о том, что если бы не те усилия, которые приложили люди, объединившийся в созданные ими Клубы имени Н. Левашова, как новую (на то время) форму взаимоотношений соратников и единомышленников, если бы не распространение **Технологий «СветЛ»**, их применение, результаты, которые абсолютно публичны, а также, как не странно, рьяные нападки на Технологии, о которых я уже упомянул, то по прошествии 3-4 лет о Николае **МАЛО БЫ КТО ВСПОМИНАЛ**, даже при наличии его книг практически в открытом доступе. Это реалии сегодняшнего дня, кто бы что не говорил. Повседневность засасывает, и многие важные вещи, события уходят из памяти, отдаляются, как холодные старые звезды. Слишком о многом приходится думать каждый день, слишком много новой информации надо усваивать. Новый стиль жизни, новые знания, новая техника, новые слова... И винить в этом людей нельзя, тем более сегодня, понимая какие преобразования претерпевает всё человечество. Но при этом сколько бы ни прошло времени, что бы ни случилось, есть что-то такое, о чём не забудешь никогда – нестираемая память, то, что засело в человеке намертво. Для меня – это память о Николае Левашове и тех делах, которые мы с ним начали, память о том, что он сделал для меня, и как после этого изменилась моя жизнь. Наверное, то же самое испытывали люди, у которых родилась эта идея – создать сначала виртуальный музей в интернете – публичный и доступный всем, собрав в него всё, что можно собрать о **Николае Левашове**, а после.., а после посмотрим. **Музей** – это тоже форма объединения людей, потому что музей – это **Дом Муз** – организация (учреждение), занимающаяся сбором, изучением и хранением предметов – памятников естественной истории, материальной и духовной

культуры, а также **ПРОСВЕТИТЕЛЬСКОЙ И ПОПУЛЯРИЗАТОРСКОЙ ДЕЯТЕЛЬНОСТЬЮ**. Эта идея не нова, так как сразу после «ухода» Николая некоторые рьяные «последователи» заговорили о создании музея во Франции на базе замка, который принадлежал Николаю и Светлане. Начали строить планы, исходя больше всего из своих частных интересов, но дальше говорить дело не пошло. И, в конечном итоге, всё закончилось продажей замка и вещей, которые там находились, о чём я уже написал. Но остались фотографии, книги, письма, проекты и многое, к чему прикасались руки этого удивительного Человека. Всё это храниться у матери Николая, Валентины Петровны, и у его брата, Владимира. Вот и именно у людей, которые общались и общаются с Валентиной Петровной, помогают ей, – родилась эта идея, как сейчас говорят, оцифровать все эти материалы и на их базе **СОЗДАТЬ МУЗЕЙ НИКОЛАЯ ЛЕВАШОВА**. Они уверены, что *отказа в этом со стороны родных Левашова не будет*. Конечно же, я поддержал это начинание, но предложил сделать акцент в создании этого Музея именно на **просветительской и популяризаторской деятельности** – Музей Н. Левашова как **ПЛОЩАДКА ОБЩЕНИЯ И ПОЗНАНИЯ ДЛЯ ЛЮДЕЙ**. Я решил, что передам в музей фотографии и описание тех вещей Николая, которые по тем или иным причинам «перешли ко мне».

Конечно же, в этом музее будет предусмотрено место для рассказа о **Технологиях «СветЛ»**, истории их создания, применения, отзывов людей, сделанных ими самими. Надеюсь, что многое будет взято из этой книги, которую я написал и которую сейчас дополняю и расширяю.

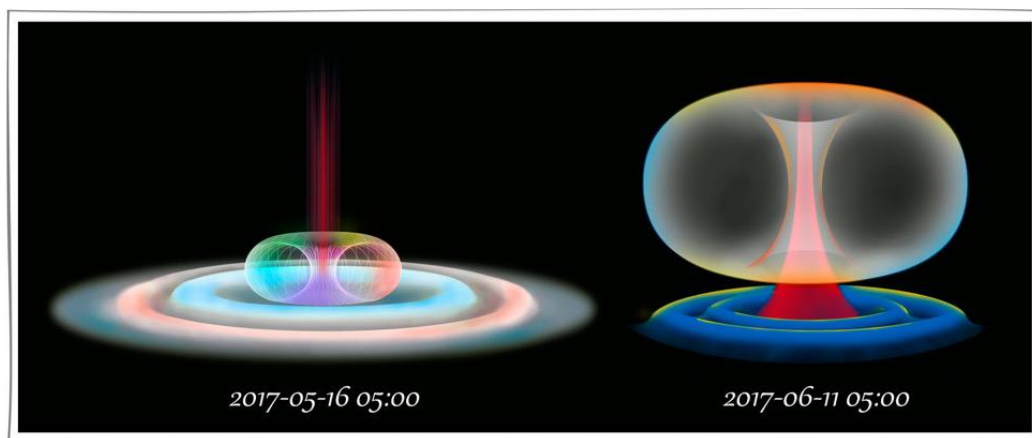

Необходимо, наконец, понять, что если мы хотим в своём познании относительно **Левашова** двигаться вперёд, то нужно прекратить, прежде всего, сравнивать его с кем-либо, используя пресловутую «двоичную» систему мышления о которой сказано в **«Третьем обращении к Человечеству»**: «...основой предельно убогой Личности являются понятия «да» и «нет», как якобы реально существующие и многократно проявляющиеся при ступенчатом анализе любого сложного процесса, в том числе и оценке деятельности конкретной Личности. При этом число ступеней в анализе – конечно и, чаще всего, весьма мало, даже если вами исследуется достаточно серьёзная проблема. Поиск ответа сводится к выбору одного из двух, где два – число ступеней возможных решений, тогда как наиболее правильное решение лежит между ними. Вашим математикам будет понятна следующая аналогия: решение проблемы, появляющееся после решения частных вопросов типа «да»-«нет» аналогично выбору одной из вершин **N**-мерного куба, тогда как пространство возможных решений состоит из всех точек **N**-мерного пространства. Если же уточнить, то **РЕАЛЬНАЯ МЕРНОСТЬ ПРОСТРАНСТВА РЕШЕНИЙ** чаще всего определяется вами неверно и очень редко является на самом деле численной, нынешнее отношение к вам, как к разумной расе, затрудняется следующими соображениями информационного порядка. Насколько можно судить, любой научный или юридический закон, смысл любого открытия или изобретения, сущность любой важной мысли могут быть выражены любой фразой, состоящей из ста слов из словаря в **50.000** слов, включающего математические и другие условные обозначения. Общее количество возможных фраз такого словаря представляется весьма скромной величиной, **равной 100**. Если же оставить только фразы, имеющие лишь диагностическую сущность, т.е. определяющие смысл, то их число сокращается до 50. Если же теперь отбросить фразы, в которых слова грамматически правильно связаны, но содержание их не имеет даже видимости смысла, то число осмысленных фраз сократится до 25. На самом же деле, отсеив ложных от истинных утверждений, по самым завышенным оценкам, даёт список всего из **3-10** утверждений и не более, которые могут быть высказаны и соответствовали бы реальности. Между тем, известны представители животного мира на различных Планетах, способные дать не меньшее число разнообразных безусловных реакций, вполне адекватных действительности, на различные комбинации внешних раздражителей, которые, тем не

мене, не могут быть названы разумными. Да и у нас на Планете есть таковые. По-видимому, правильней было бы считать Человечество не разумной, а **ПОТЕНЦИАЛЬНО РАЗУМНОЙ РАСОЙ**, поскольку ограниченность мышления, как вы уже понимаете, **не могла быть у вас врождённной...»** Вот только так, а не иначе. Но большинство людей, к сожалению реализовать это даже в своем житейском бытие – просто не могут.

Про ограниченность мышления и про то кто, как и зачем это сделал, вы уже прочитали в предыдущей книге. Это, уважаемый читатель, нужно учитывать, когда пытаешься понять и попробовать оценить такую Личность, как Н. Левашов. В самом «Обращении», если умеешь внимательно читать и понимать прочитанное, а не видеть только одни буквы, написано всё, что связано с деятельностью **Н. Левашова, А. Хатыбова, Н. Морозова** и тех людей, которые опубликовали **«Основы Формирования Человечества»**. Всё, что ими написано, написано именно в развитии и в начале реализации **ВСЕХ** требований **К.О.Н.**¹² Вот только с таких позиций и нужно подходить к этим Личностям, если сегодня они могут быть кем-либо оценены. Попробуйте вот с этого, обозначенного и прописанного в «Обращении», перечитать (прочитать) труды этих людей. И тогда не будет никаких споров, абсолютно беспочвенных и необоснованных, относительного того, кто же из них более значим. Есть только одно маленькое **НО**, которое, конечно же, можно учитывать, а можно и нет, и о чём я говорил уже неоднократно. Если вы хотите Познавать и двигаться вперёд в своём Познании, то, прежде всего, **НУЖНО НАЧАТЬ С ТРУДОВ ЛЕВАШОВА** как основы в понимании всего нового. Это – база. И только познав начальное, можно переходить и продвигаться вперёд, изучая труды А. Хатыбова. Даже труды Н. Морозова, которого А. Хатыбов называл своим учителем, лучше всего познавать после «знакомства» с трудами Левашова. Я уже говорил о том, кто и как принимал решение о «перемещении» Сущности Левашова в Земное бытие. Николай не только блестяще выполнил вменённое ему при нахождении на Земле, но и блестяще исполнил всё то, что он сам на себя возложил, и за что взял ответственность перед своим перемещением (воплощением) на Землю.

¹² Коалиционный Отряд Наблюдателей (К.О.Н.).

Практически, книга **«Последнее обращение к Человечеству»** и есть **ОКОНЧАТЕЛЬНЫЙ ПРИГОВОР СИСТЕМЕ (МАТ)**.

Нашей цивилизации в ближайшее время предстоит пройти через своё рождение. И, если «роды» пройдут успешно, Земная цивилизация выйдет на новый качественный уровень своего развития, когда мысленно, только силой своей мысли, Человек сможет влиять на экологию своей планеты, управлять погодой, стихиями, залечивать и восстанавливать раны природы, нанесённые неразумной деятельностью самого Человека. Всё, что мы наблюдаем сегодня, – это и есть начало. Это и есть победа, одержанная над Системой, во многом и благодаря Н. Левашову. Я уверен, что уже в достаточно скором будущем Человек сможет познать самого себя, свои собственные возможности, возможности своего Мозга. Перемещения в прошлое, в будущее, в пространстве на миллиарды световых лет перестанут быть «чудом», как говорят одни, или «бредом сумасшедших», как клеймят сейчас другие... Со временем это станет таким же обычным делом, как полёт на самолёте. Всё это станет возможным только в том случае, если Человечество **ПРИМЕТ НОВЫЕ ЗНАНИЯ**, необходимые, чтобы подняться на следующую ступеньку познания Природы. Если же Человечество не примет, не захочет принять Новые Знания, Земная цивилизация сама себя уничтожит ещё до рождения, и «ребёнок» родится мёртвым... Так говорил Н. Левашов, так и есть на самом деле.

«Как же так, – возмутятся многие, – ведь, наша цивилизация достигла огромных успехов!..» Человек вышел в Космос, был на Луне, скоро долетит и до Марса... (если, конечно, люди прочитают и Левашова, и Хатыбова, кто полетит, как полетит и куда «прилетит»). И вообще, наука, культура, искусство – всё так быстро развивается, особенно, в последние сто лет... произошёл информационный взрыв... **«Последнее обращение к Человечеству»** – звучит очень категорично и безапелляционно. Но не спешите с выводами, попытайтесь услышать или хотя бы выслушать... Как говорил Христос: **«Кто имеет уши слышать, да услышит!»**¹³ Можно приготовить прекрасную пищу, но если умирающий от голода Человек не захочет её проглотить, глотать пищу за него бессмысленно – он всё

¹³ См. Новый Завет, Евангелие от Матфея, Глава 11, стих 15.

равно умрёт от голода... Можно иметь Знания и желание передать их Человечеству, но если оно не захочет их принять, чтобы не погибнуть, остаётся только сожалеть об этом и попытаться исправить то, что можно ещё исправить, чтобы расширить тот промежуток времени, который остался у землян для принятия решения до того, как погибнуть...

В окончании этой главы хочу заметить, что **Программы «СветЛ»** созданы не для того, чтобы расширить промежуток оставшегося времени, а для того, чтобы с их помощью (а вернее, **И** с их помощью) появились люди, которые несут эти новые знания, чтобы не дать погибнуть Человечеству. ***И это не пустые или высокопарные слова. Это сегодняшние реалии жизни.***

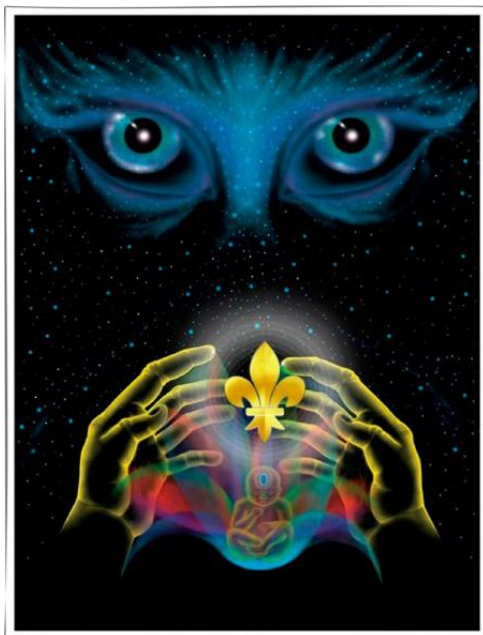

Николай Левашов
ОБЫГРАЛ СИСТЕМУ,
ПОСТАВИВ ЕЙ МАТ. А как известно, Мат в шахматах – это ситуация, когда король находится под шахом, а игрок (Система) не

может более сделать ни одного хода, чтобы его избежать. ***Это означает проигрыш попавшей в такую ситуацию стороны. Полный проигрыш!!!***

Глава 2. Физика банного процесса

*«Верите ли вы в Бога?» – спросили меня.
«Мне это не нужно. Я ЗНАЮ!» – ответил я.*

Я всегда считал, что **Человек отличается от животного и растения не тем, что он хочет, а тем, что он хочет**. Объект хотения Человека лежит в плоскости его желания владеть определённым объёмом знаний, получив его из огромного моря информации. Объять такой объём информации позволяет Разум. Сама по себе информация всем открыта, но **ЧТОБЫ ПРЕВРАТИТЬ ЕЁ В ЗНАНИЕ, НУЖЕН РАЗУМ**.

Беда многих людей заключается в том, что они не понимают глобального смысла происходящего. Об этом очень хорошо рассказал **Н. Левашов** в первом томе своей книги **«Зеркало моей души»**. Глобальное понимание всегда лежит за рамками известного и умопостижимого. Это тайна, перед которой Человек останавливается подобно бумажному кораблику перед скалой. Заглянуть в будущее могли пророки и те, кто обладал возможностями это сделать. Их никогда не понимали. Так же, как до сих пор не все понимают то, что говорили и писали **Н. Левашов** и **А. Хатыбов**. Описываемая ими картина выглядит настолько фантастичной, что напоминает бред сумасшедшего, как считают многие. Впечатление усиливается за счёт того, что будущее им пришлось описывать в терминах настоящего. Люди способны фантазировать только в рамках известного им. И подтверждением этого могут служить две главы третьего тома **«Зеркало Моей Души»** написанные перед «уходом» **Н. Левашова**. Мы смотрим вокруг себя и видим разные предметы. Но между этими предметами и нами **ВСЕГДА СТОЯТ ПОСРЕДНИКИ** – наши чувства (обоняние, осязание, вкус, слух и зрение). Наш глаз получает информацию из внешнего источника и по «нервным» каналам доводит её до Мозга в виде импульсов. В голову непосредственно попадает не стул, на который мы смотрим, а набор импульсов, которые Мозг расшифровывает в образ стула. Правильно Мозг расшифровывает или нет, мы не знаем, но мы **ВЕРИМ, ЧТО ПРАВИЛЬНО**. Найти подтверждение этой вере нельзя.

Читатель, наверное, обратил внимание на то, что чем больше наука узнаёт о мире, тем шире становится область незнания. Всё относительно, приближительно и сомнительно, ничего полностью

познать нельзя, даже самую маленькую пылинку, не говоря уже о живой клетке или деятельности Мозга. Но при этом люди, вопреки собственной логике, **ВЕРЯТ, ЧТО МОЖНО ПОЗНАТЬ ВСЁ**. На то, что эта вера жёстко противоречит природе, не обращали и не обращают внимания. Наука приобретает авторитет религии, чьи носители верили и до сих пор верят, вопреки здравому смыслу, в её способность потенциально познать всё. Однако размах мысли большинства людей никогда не выходит за рамки «посадить дерево, построить дом, воспитать ребёнка». Всё это, безусловно, прекрасно, но кто-то должен думать о посадке лесов, строительстве городов и воспитании народа.

Про современную науку мы ещё поговорим, и подробно. Без этого не будет понимания того, как и в какую сторону **«копать Лопатой познания»**, но, прежде всего, – где же эту **«Лопату»** взять?

Единственное моё преимущество перед многими, на которое я претендую, – я всегда мыслил и судил о происходящем самостоятельно. И не только потому, что Левашов **«сводил меня в Баню»**.

Мы живём в эру эпохальных открытий и событий. С полным перечнем этих событий можно всегда ознакомиться в интернете или по **ТВ**. Но **ТВ** лучше не смотреть, потому что потом придётся **«идти в Баню»**, а туда после таких просмотров могут и не взять. Но даже если и смотреть **ТВ**, восторгаясь: сегодняшней деятельностью Президента страны, Правительства, Олимпийского комитета, ООН, ЮНЕСКО, правительственных учреждений, религиозных мероприятий с «Дарами Волхвов», «мощами чудотворцев», привезённых из далёкой страны (хотя и свои такие же есть), научно-исследовательских институтов и высших учебных заведений, известных учёных, преподавателей, специалистов, государственных и общественных деятелей, лауреатов Нобелевских, международных и государственных премий в таких областях, как информация, информатизация, информациология, физика, химия, математика, биология, астрономия, медицина, история, социология, экономика, компьютерные науки, политика, философия, культурология, информациологические ресурсы и технологии, средства массовой информации, информациологическая безопасность, и т.д., – **ВСЁ РАВНО, ПРИДЁТСЯ «ИДТИ В БАНИЮ»**. Сегодняшние наши знания и познания уйти от этого не помогут. Сегодня многие (благо, есть интернет, в котором можно «и душу излить», и себя выразить, и других поучить) бросились рассуждать о Вселенной, высшем разуме и вообще, – вопросы мельче вселенских не

рассматривают. С пеной у рта кричат они на всех углах: «Мы читали Н. Левашова! Мы несём в «массы» его гениальные новые знания! Нам ничего более не нужно, потому что мы – знаем! Мы все его ролики в **YouTube** смотрели, и не один раз!» Другие тоже кричат: «А мы и **Н. Левашова** познали, и **А. Хатыбова** читали (некоторые добавляют: «...и **Н. Морозова**»). И теперь – нам всё понятно, но «сложить эти познания» с трудами **А. Хатыбова – невозможно!** Один противоречит другому. Один – про Сущность, другой – про Мозг (да ещё и про сперматозоидов). Картина мироздания не складывается!» Правда, появлялись знатоки «**Неоднородности Вселенной**» (для тех, кто не в курсе – книга Н. Левашова «**Неоднородная Вселенная**») с лекциями и семинарами для последователей. Но почему-то ни один из «организаторов», «знатоков», «учеников и «последователей» никогда и никому не указал и не рассказал (сокрытые знания?), что явилось причиной создания Вселенной (хотя бы – по Н. Левашову) и не является ли сама Вселенная отходами другого процесса (хотя бы – по А. Хатыбову)?

По мнению А. Хатыбова, с которым я полностью согласен (а дело читателей – самим в этом разобраться), – причиной создания Вселенной явился «**Пожар в Бане**» в условиях отсутствия «**Инструкции по её эксплуатации**». И добавлю – с учётом использования «**Веника и Лопаты**», что «согласуется» с концепцией Большого взрыва и образованием сферы Хаббла, **чтобы остальной Космос не мог вмешиваться в процессы создания живой клетки из пыли, а также однородности Вселенной.**

Конечно же, к этому уместно приложить:

- **Инструкцию №1** (в 6 томах с 1 приложением под названием «**Инструкция по Банному делу**» А. Хатыбова),
- **Инструкцию №2** (в 10 книгах «Источники Жизни» и двух томах «Сущность и Разум» Н. Левашова) и
- **Приложение** под названием «**Знания от На_Чала**» (группы авторов) и, конечно же, эту книгу, если дочитать её до конца.

Некоторые выдержки из этих инструкций предлагаются вашему вниманию. Нужно подчеркнуть, что базовый материал по математике, физике, химии, биологии, медицине и небесной механике лучше всего изложен:

- в трудах **Н. Левашова** («Последнее обращение к Человечеству», «Неоднородная Вселенная», «Сущность и Разум», «Возможности Разума»);
- в монографии **А. Хатыбова** («Холодный ядерный синтез», где раскрыты и детально рассмотрены вопросы работы **Системы жизнеобеспечения Земли**);
- в статьях, опубликованных на сайте <http://rnto.club>;
- в сборнике «Знания от На_Чала», который также объяснит, что такое **Программы «СветЛ»**, их основы, возможности и всё, что с ними связано.

Следует также определиться с применённой терминологией, дабы не ввести в заблуждение уважаемых читателей в процессе познания.

30. К понятию **«БАНЯ»** следует отнести **СПОСОБ ИЗМЕНЕНИЯ СТРУКТУРЫ ЖИВОЙ КЛЕТКИ И СТРУКТУРЫ МОЗГА** в течение *достаточно короткого времени.*

31. К понятию **«ВЕНИК»** следует отнести **ВОЗМОЖНОСТИ ГЕНЕРАТОРА «ТЁМНОЙ МАТЕРИИ»**, созданного Н. Левашовым, и возможности Программ «СветЛ» *способствовать изменению (оздоровлению) структуры живой клетки и структуры Мозга в течение достаточно короткого времени.*



32. К понятию **«ЛОПАТА»** следует отнести **ЛИЧНЫЙ ТРУД ИНДИВИДА**, которому посредством *нахождения, изучения, познания и «применения» инструкции №1, инструкции №2 и Приложения, а также данного базового материала,* предоставляется возможность «перейти» из категории **ЛЮДИ** в категорию **ЧЕЛОВЕК** в течение **ДОСТАТОЧНО КОРОТКОГО ВРЕМЕНИ** (зависит от величины Лопаты и умения трудиться ею). С точки зрения познания, в этих вопросах бессмысленно сосредотачиваться на изучении фактов. Я предлагаю сконцентрировать усилия на понимании целого и через эту призму смотреть на частности. Н. Левашов напоминал, что нельзя на основании видения проблемы, как верхушки айсберга, делать какие-то выводы. Выводы можно делать только тогда, когда видишь проблему (весь айсберг) целиком!

Когда мы с Николаем Левашовым в наших беседах затрагивали подобные темы, он очень корректно говорил о людях, которые считают Мир столь огромным, что **НЕ ВЕРЯТ** в свои возможности Познания. **НО ВЕРЯТ** в тех, кто, по их мнению, знает его лучше многих. Верят в иллюзию существования сверхчеловека, способного за них решить все их проблемы. Они не понимают, что Человек, познавший мир и скинувший с себя груз иллюзий, оказывается в мире других измерений и остальным трудно, практически невозможно переступить черту, отделяющую его от всех остальных. Он зачастую просто перестаёт существовать для всех в реальном физическом мире. Становится божеством, которому поклоняются и в которого веруют. Как мог, Николай старался переубеждать людей в ошибочности их понимания. Мне тоже приходится идти этим путём в разговорах с людьми, которые уже в той или иной степени «столкнулись» с трудами Левашова, начав их познавать. Сейчас большинство из них пытается каждую **НОВУЮ** информацию по конкретному вопросу **СВЕРИТЬ** с информацией Николая. Но это – «построчная» проверка или сверка, и она **НЕ ВЫЯВЛЯЕТ** всей картины. Нужна цельная картина, тем более сегодня, когда события, происходящие на наших глазах, столь стремительны. Я всегда стараюсь для себя смотреть несколько «экранов» и видеть всю информацию, которой владею или которую мне передают.

2.1. Предбанник

С понятием **Веник** мы разобрались, он крайне полезен как в наличии, так и в применении, ведь все мы знаем, что у большинства Мозг располагается под черепной коробкой, и поэтому пространство исследований известно и не требует значительных затрат на складирование отдельных элементов предмета научных исследований. Но базовой энергетической константой современной науки до сих пор является **ЛОШАДИНАЯ СИЛА**, (1 Л.С.=746 (745,7) ватт, можно взять значение $745,85 \pm 0,15$, так как пока не выяснено, чем английская лошадь отличалась от американской), поэтому всё, что относится к научному описанию, является **«ЛОШАДИНОЙ ГРАМОТОЙ»**, и все научные представления рассматриваются **С ТОЧКИ ЗРЕНИЯ ЛОШАДИ**.

Из справочника **Дж. Эмели** (элементы) известно, что современный человек в среднем (при весе 70 кг) состоит из: кислорода – 43 кг, водорода – 7 кг, углерода – 16 кг, фосфора – 1,5 кг. Остальная таблица химических элементов присутствует в нём в миллиграммах, в том числе и залежи урана.



На начальном этапе, тщательно перемешав водород, углерод и кислород и добавив в виде специй все элементы таблицы Менделеева, **получили живую клетку**. Секрет «специй», в отличие от секрета «кока-колы», был со временем утерян, но сама клетка сохранилась и может «похвастаться нарядом» из Нильсбория и Курчатовия. При создании живой клетки, конечно, никаких высоких технологий не требовалось: исходные составы толкли в ступе и затем подогревали до нужной температуры (не ниже температуры испарения вольфрама).

Смешно, конечно же, но это было именно так, потому что если нет понимания мира, никакого действия совершить нельзя. Вернее, так: действие совершить можно, но оно будет бессмысленностью. Представьте: вы оказались в пространстве, где всё иное. Вы не знаете, чего опасаться, к чему стремиться и т.д. Всё вокруг чудно, фантастично и непонятно, как у Алисы в Стране чудес. Нет аналогий со знакомой действительностью. Вас тащит поток событий, и вы понятия не имеете, как ему сопротивляться. Так бывает во сне, где ничего не можешь сделать, потому что ничего не понимаешь. Свобода проявляется в действии. Действие проявляется в выборе. Если нет выбора, значит, нет свободы. Чтобы выбирать, нужны знания. **ЗНАНИЕ ЕСТЬ СТРУКТУРИРОВАННАЯ ИНФОРМАЦИЯ**. Чтобы превратить информацию в знание, её нужно разложить по полочкам, отнеся одну к вредной, другую – к полезной, третью – к бесполезной, четвёртую – к непонятной и т.д. Тогда рождается знание, позволяющее определить: к чему стремиться, чего избегать, что игнорировать. Правильность знания – вопрос относительный (область веры). Мир можно понимать неправильно и быть свободным. Главное в разбираемой ситуации – не правильность, а масштаб знания. Свобода возникает, если масштаб знания не ниже минимума. Если ниже, то вместо свободного действия будет механическое, зависимое от чужого понимания, случая или хаоса. И вот тогда и возникло это «понятие», что нужно брать ступу и

толочь в ней исходные составы. При этом можно было опираться на то, что, согласно последним фундаментальным исследованиям, «человек, как и вся Вселенная, характеризуется пятимерной системой измерения и семью состояниями: **твёрдое, жидкое, газообразное, плазменное, информационно-физический вакуум, информациогенный вакуум и информациоген**». То есть живая клетка Человеку больше не нужна. Есть, правда, скромные высказывания биофизиков **Эдинбургской школы** (Англия), располагающих временными характеристиками развития ДНК. Они ещё в 80-х годах показали, что **для мутации генома обезьяны в геном Человека необходимо время, превышающее весь возраст Земли (более 4,5 миллиарда лет)**. В то же время, математик **Чандра Викрамасингх** и астрофизик **Фрейд Хойл** (работали совместно) пришли к выводу: **«скорее ураган, пронёсшийся по свалке старинных самолётов, соберёт из кусков лома новёшенький суперлайнер, чем из своих компонентов случайно возникнет жизнь**». Изложенный ниже материал претендует на ознакомление не только с точкой зрения нетрадиционного подхода, но с учётом последних научных достижений.

Современный человек давно живёт в искусственной природе. Его формирует поток информации, генерируемый этой природой. Электричество, газ, свет, вода, канализация, продукты в магазине стали для человека такими же обыденными явлениями, как для зайца в лесу деревья, ручей и грибы. Заяц не задумывается, откуда берётся всё это добро. Современный человек тоже не думает, откуда в розетке электричество, а в магазине продукты. Для него это такая же данность, как солнечный свет или воздух, а тут ему предлагается **разобраться с Баней во всех тонкостях и подробностях**.

2.2. Разберёмся с Баней

Всем известно, что такое **Баня**. Многие её видели, а некоторые даже пользуются. Известно, что после посещения **Бани** «крыша может уехать», и вы можете оказаться в другом городе. Не существует в истории цивилизации более коварного изобретения, чем **Баня**, Потому что, как говорил и писал Александр Хатыбов, и с этим трудно не согласиться:

- **во-первых**, никто не знает, что можно отнести к понятию **«БАНЯ»**;

- **во-вторых**, даже многовековое использование **Бани** не даёт ответа на вопрос – что изменяется в организме человека после посещения **Бани**;

- **в-третьих**, какую **Баню** лучше посещать: ту, которая **формирует у человека раковые клетки**, или ту, которая **способствует образованию сахарного диабета**? Эта дилемма может оказаться неразрешимой даже в условиях бурного развития прогресса и информационных технологий в различных областях науки и техники.

Ещё раз вернёмся к применённой терминологии. К понятию **«БАНЯ»** следует отнести **способ изменения структуры живой клетки и структуры Мозга** в течение достаточно короткого времени. Косвенные результаты (уменьшение веса тела, освобождение пор от жировой защиты) только усугубляют интерес к бане.

Баню можно устроить и на борту космической станции (там предпочтительнее русская баня по-чёрному), от которой можно спастись, выбравшись за пределы корабля без скафандра.

Рассмотрим вкратце классификацию известных современных бань.

1. Русская баня по-чёрному и по-белому.
2. Финская баня.
3. Арабская баня (изобретение приписывают евреям).
4. Римская баня.

Приведённая классификация **Бань** – для обывателя, или аборигена, который не знаком с **Баней** и которого необходимо туда затащить, используя при этом даже рекламу и секс-шопы. Абориген может, конечно, потом обнаружить отсутствие Мозга, но этот факт не должен его беспокоить, так как за всю историю развития «банного дела» этот вопрос никого не беспокоил и не вызывал нареканий даже в условиях отсутствия настоящей инструкции.

Дополнительно к «Бане», для более глобального представления о ней, можно отнести:

5. Люстру Чижевского (электрический стул).
6. Барокамеру.
7. Автомобиль (страна-производитель роли не играет).

8. Любое замкнутое пространство с включённым электропитанием (например, 50 Гц, что крайне популярно на просторах России).

9. Электроимпульсные приборы и технику, используемые при диагностике и лечении (особенно, Мозга).

10. Колебательные контуры, построенные по законам формы (лайтинги).

11. Радиотелефон, как самый экономичный прибор для отключения Мозга (в простонародье – гантель для Мозга).

12. Системы, построенные на магнетроне.

13. Самолёт, космический корабль.

14. Море.

Дополнительный список – не для аборигенов, они должны сначала **пройти первые 4 пункта**, и только потом по вкусу выбирать то, что навяжут.

Баня предназначена человеку (предполагалось, что она будет им использована сразу после отпадания хвоста и хватания палки). Никто не пытался использовать **Баню**, например, для купания слона или даже кошки. Сами животные особо щепетильно относятся к своему Мозгу и не стремятся самостоятельно использовать **Баню**.

Итак, зачем нужны Бани? Это известно всем – распарить кожу так, чтобы смыть отходы клеток и грязь, убрать эпителиальные клетки, не желающие принимать участие в производстве потомства «Царя природы» (читаем – человека), а также изменить баланс тепла таким образом, чтобы ещё и вес сбросить. Строят бани в основном из дерева. Но здесь целесообразно рассмотреть ряд вариантов.

Деревянная баня

Баня экологически чистая, насекомые при температуре выше **37,5°C** успевают спрятаться в щели и вылезают только на свежeweымытое тело, поэтому не существует опасности их потерять. Однако деревянные бани почему-то часто сгорают, и насекомые могут не успеть вернуться, что чревато более крупными финансовыми затратами, чем стоимость сгоревшего белья и самой бани. **С ненаучной точки зрения** самовозгорание бани происходит потому, что дерево имеет свойство «набирать» потенциалы воды, и при достижении **124% нормы** (предельное состояние разрушения решётки структуры дерева) происходит как бы «схлопывание» решётки

с потерей ряда частот на **44,375375 октаве** с формированием решётки на **54,375375 октаве (сажа)**. Разность – потенциалы на **48 октаве**, – хорошо видны невооружённым глазом **в виде фейерверка (огня)**. Обратное преобразование, как правило, затруднено. Можно, конечно, «измерить», сколько лошадиных сил выделяется при сгорании одной средней бани. В октаве это значение в точности соответствует энергетическому запасу воды, прошедшей соответствующие преобразования.

Известно, что лес горит после дождя (это мы с вами наблюдали и наблюдаем в Сибири с 2015), а баня – после мытья.

Бани бывают русские и финские. Нет бань, например, африканских. Вполне возможно, что в Африке были бани, но без банщика, и отсутствие чувства времени при всём блаженстве от получаемого удовольствия не позволяло аборигенам вовремя выскочить, им приходилось участвовать в фейерверке, о чём свидетельствуют даже их цвет кожи и обычаи плясать вокруг костра. Это нетрудно заметить, если не лениться.

Русская баня

Бывает двух типов – чёрная и белая. Банька по-чёрному безопаснее, так как потенциалы, предназначенные строению бани, частично расходуются на поддержание огня, поэтому бани по-чёрному горят на 30% меньше, чем «по-белому». В любом случае, особенность русской бани – это **ПЕРЕСЫЩЕННЫЙ ПАР ПРИ ВЛАЖНОСТИ**

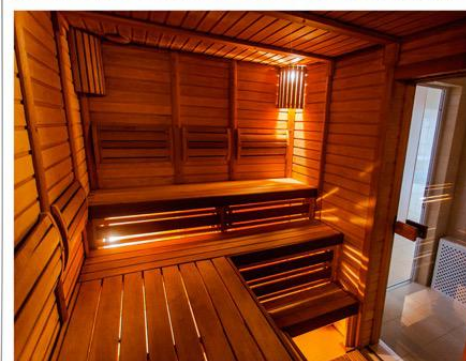

100%. Этот пар можно получить в любых условиях (огонь – под кастрюлей с водой, пар – над ней).

Небольшое замечание

При таком способе получения пара обнаружен ряд интересных особенностей:

- кастрюля должна быть всегда на 3/4 заполнена водой – в первую очередь, испаряются так называемые «лёгкие» фракции, и пар содержит **49,225225** октаву, что благотворно действует на лёгкие, **восстанавливая память лёгких**;
- если используется вся вода из кастрюли (на пар), то тяжёлые структуры, обладая более высокой октавой, например, **77,450450**, могут вызвать «отравление» Мозга, а при частом использовании бани – и к его разрушению;
- в бане рекомендуется использовать не только мыло – необходимо мыло снимать только кислым раствором (правда, при этом насекомые не захотят возвращаться обратно);
- после русской бани обычно «употребляют» водку, чтобы дать возможность высокочастотной доле живой клетки сохранить баланс и не загружать мочевого треугольник;
- вместо кислого раствора **можно использовать холодную воду или снег**, но снег в баню не носят, а валяются и обтираются им уже на улице. Если остатки кислого раствора вылить на деревянную конструкцию бани, то вероятность её самовозгорания будет немного меньше.

В отличие от других типов бань **русская банька НЕ ИЗМЕНЯЕТ ВОДНЫЙ БАЛАНС ЖИВОЙ КЛЕТКИ**, если знать, в какой последовательности использовать банные принадлежности и растворы или быть участником **Программ «СветЛ»**.

Финская баня

Финская баня, или сауна – наиболее распространённая баня. **Во-первых**, они горят чаще, чем русские бани, и даже **Программы «СветЛ»** от этого не спасут. **Во-вторых**, нет смысла париться при температуре **ниже 123°C** – воды в парилке нет. Главное отличие от русской бани – это способ получения пара: в финской бане вся вода выливается на раскалённые камни, более 75% потенциалов частот такого пара – высокочастотные. Эти потенциалы могут как дополнить потенциалы живой клетки, так и суперпозировать эти потенциалы,

ликвидируя некоторые её частоты, в результате из живой клетки **можно получить свеженький вирус с заданными свойствами или РАКОВУЮ КЛЕТКУ**. Кроме того, финская баня используется для «сгонки» веса тела. Однако обольщаться здесь нельзя. Живая клетка тоже состоит из воды, и суперпозиция потенциалов приводит к уменьшению воды в клетке (уменьшению общего веса). Здесь и «зарыта собака». Хорошо это или плохо, подумайте сами, если вас уже пригласили в **Баню**.

До посещения финской бани живая клетка сбалансирована и сформировала тот ионный осадок, **который сокращает её жизнь**. Изменив в финской бане водный баланс живой клетки (после парилки, как правило, бросаются пить воду, пиво и т.д.), клетка получает свежие потенциалы при большом угле скольжения, которые немедленно начинают формировать дополнительный ионный осадок до того момента, пока не будет получен водный баланс клетки. То есть, **частое использование финской бани приводит к БЫСТРОМУ СТАРЕНИЮ ОРГАНИЗМА, изменению частот связи Мозга**. Однако высокая мода на сауну и её эффективность, особенно при деловых встречах, не позволяет серьёзно воспринимать некоторые неудобства, которые могут возникнуть через несколько месяцев или лет. Известно, что **отсутствие Мозга даже у крупного руководителя серьёзных нареканий не вызывает**.

К отдельной категории следует отнести **арабские бани**. Учитывая африканский опыт использования бани, вредность финской бани и отсутствие снега для организации русской бани, в некоторых арабских странах ходят в баню один раз в год. Баня – это корыто, заполненное водой. В корыто можно ложиться прямо с одеждой и под ласковым Солнцем нежиться в том же водном растворе, который остался от предыдущего любителя бани.

У этой бани масса преимуществ: она не горит, вода не может растворить всю грязь, поэтому любимая грязь всегда может быть сохранена. Вода не даёт частот, разрушающих живую клетку, то есть она экологически полезна. **Авторство этого вида бани пытаются присвоить себе евреи**, но это только (как и всегда) попытка присвоения особо ценных изобретений.

В древнем Риме использовались бассейны. Бани строили из мрамора. Но мрамор обладает одним неприятным свойством – **он**

имеет отрицательный потенциал на 61,5 октаве, и длительное сидение на мраморе при температуре пара **свыше 72°C** приводит к **ЛИКВИДАЦИИ ПОЛОВОЙ АКТИВНОСТИ**, поэтому после вымирания любителей этих бань, они не получили дальнейшего развития.



Современное развитие науки, особенно в области банного дела, привело к развитию **общественных бань**, построенных из красного кирпича. Эти бани обладают рядом преимуществ:



1. **Они не горят**, по крайней мере, после сгорания деревянной части остов бани можно эксплуатировать и дальше.

2. **Погода** не влияет на любителей бани – магнитная буря сначала проходит через решётку кирпича (основа – **54,625125**) и преобразуется в безобидный отрицательный электрический

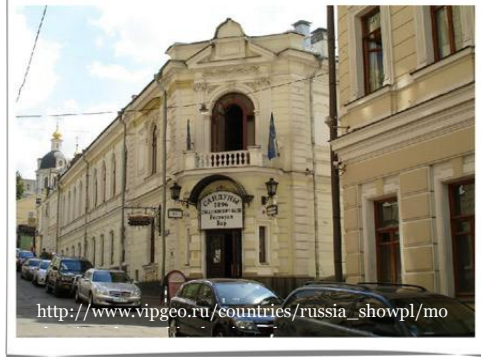

потенциал. Если при этом влажность 100%, то такая баня – идеальное укрытие от любых магнитных бурь.

3. **Цвет кирпича** определяет соль ртути. Красный цвет предпочтительнее. Известно, что ртуть – основа живой клетки (см. диссертацию, РАЕН) и чем ближе решётка кирпича к **54,00000000**, тем комфортнее будет чувствовать себя живая клетка. **Есть, правда, одно неудобство** – на кирпич нельзя садиться (дальность действия решётки – 3-20 см). На мышах и крысах было замечено, что они избегают находиться постоянно даже **возле тёплого красного кирпича, опасаясь за своё потомство**.

Произведя беглый анализ бани, отметим, что посещение **Бани** без сопроводительных материалов не имеет смысла, поэтому рассмотрим вкратце катализаторы в банном процессе.

В нашем случае **Катализатор (биологический)** – это то, что ускоряет «реакцию», но не входит в состав того, что нам нужно получить. Катализаторы, о которых пойдёт речь, бывают активные и пассивные. **Активные** катализаторы находятся в одной фазе с реагирующими процессами, **пассивные** образуют самостоятельную фазу, отделённую границей раздела от процесса, в котором они участвуют. Для каждого банного процесса эффективны только определённые катализаторы.

2.3. Катализаторы в банном процессе

После трудового дня, насыщенного массой событий и действий, требующих значительных затрат потенциала соответствующих извилин Мозга, необходим короткий восстановительный процесс, при котором Мозг освобождается от лишнего «мусора», а рабочие клетки организма – от посторонних «свидетелей». Урбанизация внесла свою лепту в банный процесс. С использованием технологий XXI века пребывание в **Бане** занимает уже не 2-3 часа, а десятки минут.

К передовым технологиям следует отнести **изобретение катализаторов**, а также **Программы «СветЛ»**, которые тоже являются катализаторами, позволяющими значительно уменьшить время пребывания в **Бане**. В качестве катализатора (многим, конечно, давно известно), например, нередко использование **«кота вместо мочалки»**. Но технический прогресс ушёл настолько далеко, что мне невозможно описать все технические новшества, предлагаемые сегодня для банного процесса.

Итак, катализаторы. Катализаторы могут быть электрорезонансные, магнитные, гравитационные и прочие... Нас интересуют **БИОЛОГИЧЕСКИЕ КАТАЛИЗАТОРЫ**, так как **Мозг Человека создавался из потенциала Земли**, то есть из всего того, что осталось после образования Земли из протопланетной пыли.

Толпы одноклеточных и многоклеточных, до сих пор осаждающие места пребывания Мозга «Царя природы», не могут смириться с мыслью, что они не нужны для активной трудовой

деятельности. По этой причине они стараются убажить Мозг при его отдыхе.

Неленивая часть одно- и многоклеточных (включая и некоторые бактерии и вирусы) сформировала гильдию, способную конкурировать с любыми техническими новшествами в деле помывки «Царя природы». В гильдии, как и в любой партийной организации, всё разделено по принципу «кто не работает – тот ест». Пассивность одной группы и активность другой образуют, с точки зрения эволюционного развития, золотое сечение, характеристики которого и передаются «всем желающим» воспользоваться услугами гильдии. Но **Программы «СветЛ»**, тоже созданные в рамках золотого сечения, могут противостоять этому лучше всякой «мочалки».

«Возьмёмся» за биологические **катализаторы пассивного и активного типа**.

Биологические катализаторы активного типа

Активному типу биологического катализатора при его использовании в банном процессе отводится не развлекательная акция по типу японских гейш, а совмещённая процедура по типу публичного дома, где нет проблем в выборе средств отдыха клиента. Мозг вынужден участвовать в этом процессе, удерживая отдельные извилины от соблазна. Кроме того, за короткое время Мозг освобождается не только от финансов, но и передаёт в дар некоторые ненужные ему в повседневной деятельности потенциалы и частоты. **Биологические катализаторы активного типа предпочитают, правда, высокооктавные частоты**, засоряющие Мозг своим присутствием, приближая его к основам создания, то есть к исходной пыли. А вот **Программы «СветЛ»** этого сделать не дадут. Если, конечно, они **ПРАВИЛЬНО ВЗАИМОДЕЙСТВУЮТ С МОЗГОМ** владельца.

Как только «Царь природы» попадает в поле деятельности активных типов (далее по тексту подразумеваются биологические катализаторы активного типа), там выстраивается очередь, сформированная по признакам группы. Таких групп несколько, и у каждой группы своё назначение. Одна группа отвлекает отдельные извилины Мозга от повседневных забот, другая раздевает извилины, третья ищет всё, что плохо лежит в карманах (то есть в извилинах),

четвертая создаёт видимость благопристойности и так далее. Поэтому следует как-то классифицировать группы активного типа.

Классификация групп активного типа

	Тип группы	Время жизни автономной структуры (халок)	Диапазон частот, октавы минимум/максимум	
1	Административная	0,2	41,875225	44,625375
2	Стандартизация	2,7	45,125125	47,625975
3	Ремонтная	16,2	51,450450	57,375225
4	Обслуживания	224	61,875125	67,375375
5	Транспортная	512	77,225375	81,975975
6	Аварийная	640	85,225375	91,125975
7	Поисковая	720	93,225225	93,375975
8	Охрана	840	93,450450	95,625375

Отметим, что группа 3 включает *доступную частоту 53,375 (гамма-излучение)*.

Для всех групп шаг по диапазону доступных частот квантован в соответствии с несущими частотами живой клетки. Частая смена администрации исключает коррупцию и способствует развитию здорового климата. Учитывая сезонность, группа стандартизации не может использовать стандарты иного времени года.

Наиболее опасной является работа в группах ремонта и обслуживания. Нужно не только успеть заменить недостающие или сбежавшие извилины, подобрать их по стандарту у предыдущей группы, но и записать необходимую информацию (счета по оплате банного процесса, футбольный матч и пр.). Кроме того, необходимо новые извилины выровнять по месту, удалить потенциалы складского хранения и согласовать все работы с требованием администрации. Решение этих «проблем» возьмут на себя **Программы «СветЛ»**, если у посетившего **Баню** они есть.

Транспортная группа, перемещаясь от отдельных извилин к рабочим клеткам, согласует маршруты доставки продуктов питания клеткам и график вывоза бытовых отходов по смете, утверждённой администрацией. Этот процесс длительный и, как правило, внеурочный (может быть продолжен и за пределами **Бани**). Приходится согласовывать капризы рабочих клеток с наличием запасных извилин на складе и возможностями ремонтной группы. В период массовых забастовок рабочих клеток, отсутствия на складе

запасных деталей, избыточного количества отходов и т.д. аварийная группа изыскивает возможности скорейшего освобождения **Бани** от пациента путём отсоединения отдельных структур Мозга от связи с рабочими клетками и с информационным полем. При этом схема отсоединения согласуется с группой стандартизации и утверждается администрацией. «Пациент» выходит из **Бани** вполне удовлетворённым, так как оставшиеся структуры исправно выполняют свои функции. Замены, как правило, производятся из диапазона частот, предоставленных группой стандартизации.

Биологи, например, все эксперименты проводят на мышах, так как Мозг мыши полностью совместим с Мозгом «Царя природы».

Самая большая группа – это **поисковая**. Задачей группы является найти пациента для **Бани**, где бы он не находился. Группа располагает всеми возможностями, включая информационную связь по выделенным ей частотам. Каталог пациентов позволяет отбирать для **Бани** наиболее перспективных (с минимальным количеством замен и максимальным изъятием). Доставкой пациента в **Баню** занимается группа охраны.



Сотрудники группы **НЕ ТОЛЬКО ПЕРЕПИСЫВАЮТ КАРМУ** пациенту, занося туда информацию о немедленном посещении **Бани**, но и следят, чтобы остальные группы не растащили ценности, изъятые у пациента. Каждый новый пациент проходит регистрацию в группе администрации, которая и составляет индивидуальный план помывки. Вот здесь **Программы «СветЛ»** могут оказать неоценимую услугу и либо провести владельца в **Баню** без очереди, либо в **Баню** не пустить.

Структуры активных типов для Земли

Описание структуры активных типов будет неполным, если не указать, что на Земле, в связи с острой нехваткой биомассы, многие функции групп активных типов совмещены. Кроме того, предполагается в дальнейшем использовать общепринятую модель

банного процесса, что позволит не загонять пациента в **Баню** раньше времени (или с опозданием).

Отметим, что **банный процесс производится в нейтринном пространстве, куда ранее был закрыт доступ**. Открывшиеся новые возможности позволяют поисковой группе, к которой можно теперь отнести **акул и собак**, активно приступить к работе. Акулы, например, могут проводить агитационную работу на пляжах или у туристического океанского лайнера, а собаки могут просто (выполняя заодно функции охраны)

ЗАПИСАТЬ ИНФОРМАЦИЮ ХОЗЯИНУ о том, что «пора бы и в **Баню** сходить». Этим и ценны собаки, которых любят владельцы и к которым привязываются всей



душой. Собаки, обладая возможностью обмениваться опытом по информационной сети, могут использовать базы данных по генотипам и выбирать тех, кто, с их точки зрения, наиболее нуждается в проведении ремонтных и восстановительных работ, а также в новом информационном обеспечении. Если нет ни собак, ни акул в наличии и под «рукой», крайне целесообразно **применить Программы «СветЛ», и желательно, в виде Комплекса**. Но для этого нужно прочесть и понять то, что я здесь написал. Это несложно, если изначально прочесть **«Сущность и Разум»** Н. Левашова и понять, **ПРИСУТСТВУЕТ** ли у тебя Мозг хотя бы **ВНЕ НЕЙТРИННОГО ПРОСТРАНСТВА**.

Учитывая, что **нейтринная структура Мозга** у собак и акул по программе должна быть выше по октаве, чем у любого пациента, им нет необходимости учитывать капризы пациента – это дело администрации, роль которой могут успешно выполнять бактерии. Новая нейтринная структура бактерий обеспечивает преемственность принимаемых решений в соответствии с новой программой и не позволяет нарушать условия их существования на Земле. Распределение остальных обязанностей будет скоро завершено, накапливается материал для работы ремонтных групп, подготавливается информационное обеспечение (в соответствии с

новой программой). Здесь целесообразно заметить то, что в этом принимают активное участие **Программы «СветЛ»**, если вы являетесь участником этих Программ. Некоторые клетки могут быть не согласны с нововведениями, но есть китайский метод воспитания. Кроме того, никакие забастовки рабочих клеток не могут остановить плановый процесс **ЭВОЛЮЦИОННОГО РАЗВИТИЯ И КОНТРОЛЯ**. Нельзя допускать самопроизвольного деления клеток и создания неуправляемых мутаций.

Особо следует остановиться на группе стандартизации. От режима работы этой группы и подбора кадров зависит всё. Штат группы должен быть достаточно большим, и складские запасы – не ограничены, так как желающих сходить в **Баню** может оказаться предостаточно. Что сегодня и наблюдается повсеместно.

Итак, какие требования предъявляются к группе стандартизации?

Во-первых, идентичность элементов замены, то есть обязательное наличие потенциалов и **частот 56,75 и 58,35**. Каждый складской элемент должен иметь соответствующую бирку с указанием наличия этих частот и инструкцию по их использованию. Копия инструкции имеется у администрации.

Во-вторых, обязательно наличие потенциалов к смежным частотам – **61,5, 63,5, 65,5, 67,5**. Из всего многообразия биоструктур наличием этих запасов обладают **тараканы, крысы и акулы**.

Рассмотрим качественные характеристики биообъектов. Это может стать откровением для читателя, но это именно так. **ТАРАКАН**. Согласно описанию Корнея Чуковского, это – «страшное усатое существо», нагоняющее страх на слонов. В добавление к тому, что о таракане уже было сказано в предыдущей книге¹⁴, его особой достопримечательностью является наличие черепной коробки, в точности копирующей черепную коробку «Царя природы». Согласно законам формы, нет необходимости хранить в таком черепе высокие октавы. Достаточно снизить их в исходном виде на порядок. Кроме того, вскрытие черепной коробки таракана показало полное отсутствие биологической структуры – системы ввода-вывода, что не позволяет сторонним системам воспользоваться складскими запасами. Частоты

¹⁴ Книга 1, глава 3.4.

61,5 и **65,5** имеются в наличии и могут быть предоставлены «Царю природы» для повседневного использования.

Стандартизация под известные свойства с Новой Программой уже сегодня позволяет «Царю природы» **ИМЕТЬ БИОСТРУКТУРУ МОЗГА В НЕЙТРИННОМ ПРОСТРАНСТВЕ**, а освободившееся в черепе место использовать в качестве инкубатора для выращивания полезных организму ионов. Конечно, *тараканов может на всех и не хватить* (тем более, при пуске Программы замены Мозга неизвестно, сколько их потребуется для разовой замены), но администрация всегда найдёт равноценную замену даже путём самопожертвования.

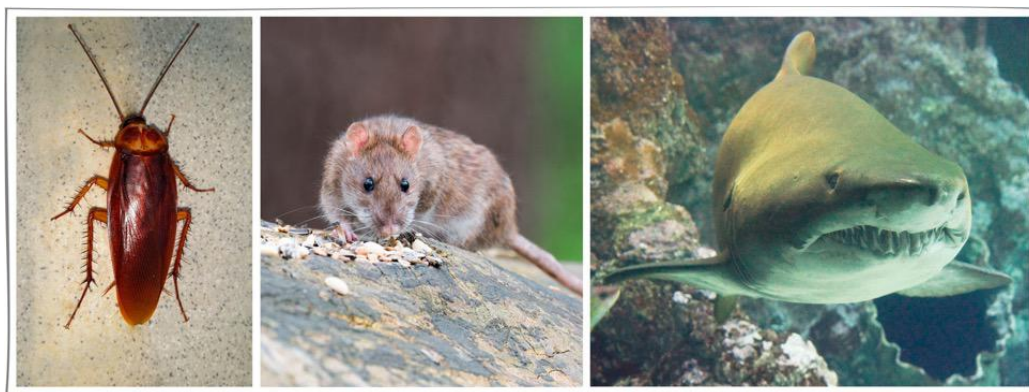

Аналогично тараканам, **Мозг в нейтринном пространстве содержат и КРЫСЫ**, но до пуска программы они вхолостую тратят мощности, накопленные для реализации Программы замены Мозга, создавая вокруг себя «шар страха» и щеголяя перед «Царём природы» с разинутой пастью. Конечно, верхняя октава Мозга у крыс ниже, чем у таракана (и соответствует **58,35**), так как октавы частот не свёрнуты, но в случае отсутствия или нехватки оных их можно временно использовать.



Наиболее ценным качеством, как эталон, обладает **ВОРОНА**. **Во-первых**, она не ползает, то есть её Мозг не боится высоты. **Во-вторых**, Мозг её также в нейтринной структуре, но свернут. Мозг вороны крайне полезен сотрудникам банковской сферы (известно, что ворона тащит всё,

что блестит, не подозревая о своих скрытых возможностях). Диапазон скрытых **октав** – до **63,5**, что вполне достаточно для основной массы «Царей природы». Ворона – самая умная из известных пернатых. Это качество позволяет ей спокойно существовать в любой среде.

Всем набором потенциалов и частот по группе стандартизации обладают **АКУЛЫ**, но они привередливы, и администрация не всегда может воспользоваться их любезным отношением. А когда акулы не «привлекаются» администрацией, они задействуются в других процессах и мероприятиях.

В 1986 году газеты сообщили о том, что акулы повредили волоконно-оптический кабель, проложенный между Канарскими островами. Было даже высказано предположение, что акулы, якобы равнодушные к электрическим кабелям, почему-то нападают именно на волоконно-оптические. Это предположение было, однако, опровергнуто осенью 1987 г., когда американские связисты преподнесли в дар музею естественной истории в Нью-Йорке коллекцию из 350 поломанных акульих зубов, извлечённых из различных кабелей телеграфной и телефонной связи.



Ихтиологи полагают, что **акулы способны ощущать очень слабые электрические поля и находить пищу именно по «электрическому следу»**. В плане житейском понимаем, что вокруг любого подводного кабеля питающий усилители постоянный ток образует электрическое поле, так что агрессивность акул неудивительна.

А что такое **АДМИНИСТРАЦИЯ** и почему у неё нужно спрашивать и ей «докладывать»? Это Система жизнеобеспечения «Царя природы» в рамках Систем Управления на Земле¹⁵.

¹⁵ Подробнее см. в Книге 1 «Раскрытие сокровытого» (Интервенция: как это было), глава 1.1.

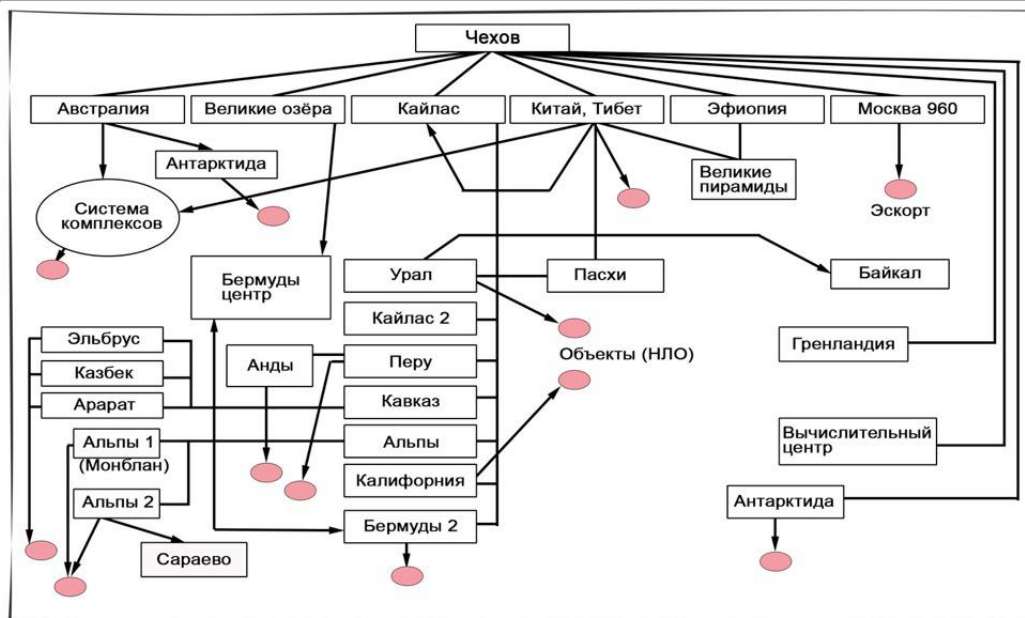

Системы Управления на Земле

№	Комплекс	Назначение
1	Чехов	Диспетчерский пункт, главный комплекс управления, задание Программ для всех комплексов.
1.1	Австралия	Комплекс по производству изменений рельефа Земли (на суше и на море), приведение в соответствие зимы и лета.
1.2	Антарктида	Главный комплекс установок зима-лето.
1.3	Система комплексов	124 комплекса на Земле, включая Стоунхендж – контроль и изменения поверхностей на суше и в океанах, морях.
2.1	Великие озёра	200 км северо-западнее Нью Йорка. Координация и контроль состояния всех 7909 объектов (НЛО) на материковой части и морского базирования.
2.2	Бермуды, центр	Главный энергетический комплекс для работы всех объектов, контроль за выработкой 60 октавы к-структуры.
2.3	Бермуды 2	Энергетический комплекс выработки 60 октавы к-структуры.
3.1	Кайлас	Главный комплекс управления, коррекции в соответствии с Программой мозга атмосферы и всех генотипов на Земле.
3.2	Китай, Тибет	Контроль состояния атмосферы при коррекции мозга атмосферы и всех каналов связи объектов 560, 520, 500, 440, 960.

3.1.1	Урал	Оболочка Мозга (63 октава) для всех генотипов (от одноклеточных до человека).
3.1.1.1	Байкал	Система аварийного спасения гуманоидов 42, 44 в случае катастрофы.
3.1.1.2	Пасхи	Управление соответствием оболочки мозга и октав от 49 до 59 для всех генотипов.
3.1.2	Кайлас 2	Текущий (еженедельный) контроль Мозга
3.1.3	Перу	Главный комплекс управления, содержания и хранения гуманоидов (для будущего использования).
3.1.3.1	Анды	Контроль всех гуманоидов на Земле.
3.1.4	Кавказ	Главный комплекс контроля, управления «золотым миллиардом» – генотип 42 (отключён) .
3.1.4.1	Эльбрус	Территориальный комплекс – Европейская часть России, Белоруссия, Украина, Болгария – полное управление генотипом 423 (перепрограммирован) .
3.1.4.2	Казбек	Территориальный комплекс – Восточный и южный Кавказ, Средняя Азия, Восток малой Азии – полное управление генотипом 422 (перепрограммирован) .
3.1.4.3	Арагат	Территориальный (первый на Земле) комплекс – малая Азия, Греция – полное управление генотипом 421.
3.1.5	Альпы	Главный комплекс контроля, управления «золотым миллионом» – генотип 44 (отключён) .
3.1.5.1	Альпы 1	Территориальный комплекс – Франция, Испания, Португалия, Италия, Западная Европа – полное управление генотипом 441 (перепрограммирован) .
3.1.5.2	Альпы 2	Территориальный комплекс – Восточная Европа, Германия, Прибалтика, Скандинавия – полное управление генотипом 442 (перепрограммирован) .
3.1.5.2.1	Сараево	Главный энергетический комплекс октавы 53,5 (все виды радиации). Первая атомная бомба разрабатывалась в Германии.
3.1.6	Калифорния	Главный комплекс подготовки нового генотипа – 46 (введён с 2012 года) (отключён) .
3.1.7	Бермуды 2	Энергетический комплекс выработки 60 октавы к-структуры. Ежедневная подкачка Систем трансформации 560 и мозга атмосферы.

4.1	Китай, Тибет	Главный комплекс контроля на Земле, установка нормативов для всех комплексов.
4.1.1	Пасхи	Узел координации контроля через Кайлас.
5.1	Эфиопия	Главный центр контроля и обеспечения трубок связи со спутниками планет (см. спутники планет).
5.1.1	Великие пирамиды	Система подкачки, снятие информации (и передача) со спутников планет..
6	Москва 960	Главный объект Системы Управления (НЛО), все матрицы Мозга 42, 44, 46, Мошиаха. (Отключён).
7	Гренландия	Управление мозгом атмосферы
8	Ирландия	Вычислительный центр. Все виды расчётов. Кстати, Ирландия – 2 место в мире по программированию на ЭВМ. В то же время Ирландия – родина постановок нерешаемых задач.
9	Антарктида	Рядом со станцией «Мир». Переключение режимов лето-зима и сдвиг синхронизации на 1 час (включение 10-25-03-14-45).

Нужно понимать, что **Программы, которые «обеспечивали» решение задач по развитию конкретных генотипов Мозга, изъяты. НЕКОТОРЫЕ КОМПЛЕКСЫ «ОТКЛЮЧЕНЫ» ЗА НЕНАДОБНОСТЬЮ.** Остальные Комплексы, с Новыми Программами, используются в этот самый сложный переходный период и напрямую «задействованы» как администрация в банном процессе.

Запасы Природы, создавшей идеальные стандарты, не ограничены. Дело только **ЗА СПОСОБОМ И КАЧЕСТВОМ ЗАМЕНЫ МОЗГА.** Не обязательно заставлять «Царя природы» тащиться в **Баню**, вколачивая насильно то, что ему ещё рано получать. **Существуют тихие и незаметные способы замены.** Этими способами владеют биологические катализаторы пассивного типа. Другое дело, если вы являетесь участником «Программ «СветЛ». Это позволит избежать тараканов, ворон, акул, и не нужно будет «заставлять» участника (даже если он все ещё считает себя «Царём природы») занимать очередь в **Баню**. Возможно, «пустят» и без очереди, тем более в текущее время.

Биокатализаторы пассивного типа

Теперь остановимся на биологических катализаторах пассивного типа. Что такое катализатор пассивного типа? Это, прежде всего, прямой и обратный транслятор потенциалов. Назначение этого типа катализатора – связь с администрацией



(получение инструкций и доклад о проделанной работе), трансляция, убаюкивание (вместо наркоза), расчёсывание и смачивание (омовение). Все эти функции не требуют активной подвижности, и их с успехом могут выполнять биоструктуры, имеющие, как минимум, хвост.

Хвост – это замыкающее кольцо коаксиального кабеля **на 50 октаве**. Кроме выполнения прямых обязанностей этот тип катализатора не должен допускать к Мозгу Человека те структуры, которые могут повредить банному процессу. А их сегодня очень много. Пассивный тип можно, конечно, использовать и по прямому назначению, например, вместо мочалки или щётки для натирания обуви до блеска, а также пакли для затыкания щелей в бане. При использовании в качестве мочалки или щётки для натирания обуви лучше подходит кошка, так как у кота отдельная выступающая деталь может поцарапать кожу «Царя природы» или его сапог. В качестве примера **катализатора пассивного типа лучше всего рассмотреть кошку (кота)**.

Отметим сразу, что если кошку (кота) бросить с высоты, то она (он) приземлится только на лапы. Никто не видел НЛО, летящим вверх дном. То же свойство и у этого типа катализатора, как и в законе «бутерброда», который падает только маслом вниз, – никогда кошка (кот) не падают на бок или на спину.



Первобытные «Цари природы» стремились наряжаться в шкуры именно семейства кошачьих (см. Ш. Руставели «Витязь в тигровой

шкуре»). Таким образом они маскировались под невинные существа. Кошки (коты) обладают множеством ценных качеств. **Во-первых**, основное состояние – сонное. Место для сна выбирается исходя из потребностей «Царя природы» – от головы до ног. То есть кошка (кот) не спит где попало, а располагается там, где надо обеспечить максимальный приток или отток потенциалов частот, полученных в инструкции от администрации по данному пациенту. При этом **НЕНУЖНЫЕ ПОТЕНЦИАЛЫ ПРОСТО РАССЕИВАЮТСЯ**. По завершении работы начинается мурлыканье: «приходите, тараканы, я вас чаем угощу», что дословно соответствует приглашению группы стандартизации для выполнения своих функций.

При необходимости что-либо выровнять кошки (коты) используют мощные расчёски, выполненные по схеме биоусилителя. При внешнем осмотре лапы расчёски незаметны, но если потребуется, кошка (кот) выпускает расчёски из-под мягких лапок, оставляя неизгладимые впечатления на долгое время. Если «Царь природы», убаюканный и безмятежно спящий (не подозревающий о том, что за время сна у **НЕГО ИСЧЕЗЛА ЧАСТЬ МОЗГА**), попытается сбросить кошку (кота), то она (он) мягко и ненавязчиво (с помощью расчёсок) напоминает «Царю природы», что процесс ликвидации его Мозга ещё не закончен, и вертеться не полагается. Если «Царю природы» некогда, он может досрочно вызвать музыкальное сопровождение, почесав у кошки за левым (у кота за правым) ухом, то есть там, где располагается **кнопка передатчика**.

Всё это есть в инструкции, у администрации («**Использование мощных средств**»), о которой я вам расскажу позднее. Кроме того, в инструкции отмечено, что для передачи ненужных Вам потенциалов кошке (коту), её следует гладить от головы к передатчику, а не наоборот.

Несмотря на кажущуюся пассивность, кошачий тип обладает необыкновенной прыгучестью, особенно если замечает, что нужный заряд (потенциал) проплывает мимо. В отличие от сотрудников охраны кошка (кот) не может обнюхать потенциал, чтобы распознать его, имея смещённую решётку зрения, поэтому даже под покровом темноты потенциалу не удастся проскочить не замеченным.

Замечено, что кот сам гоняется за потенциалом, а кошка ждёт, когда потенциал приплывёт к ней. Для безболезненного изъятия потенциалов у «Царя природы» требуется наркоз, для чего с успехом

используется несколько песен, распеваемых кошкой (котом). Хоровое исполнение этих песен практикуется котами, кошки в хоре не выступают – стесняются. Хоровое исполнение практикуется один раз в год – в марте, когда требуется, чтобы «Царь природы» не спал в период интенсивной работы Системы Жизнеобеспечения. Конечно, кровожадность «Царя природы» не имеет границ. Можно судить по поговорке «...а потом – суп с котом». Неся безропотно свои обязанности, кошка (кот) влачит жалкое существование, о чём они регулярно сообщают администрации.

Периодически кот настраивает передатчик, смачивая его слюной и слезами. Со стороны это кажется пустым времяпрепровождением («когда коту делать нечего...»). Как правило, пассивный тип снабжён мощной приёмной системой (частая смена «указаний» администрации означает, что необходимо постоянно иметь запас дополнительных антенн). Коту они, правда, не нужны, поэтому бытует выражение «вид как у облезлого кота». Кошки (коты), как и «Цари природы!», имеют полную возможность получить СПИД и по инструкции (под наркозом) перенести его «Царю природы». Поэтому если «Царь природы» пожелает его получить, администрация передаст соответствующие указания. Бывают, конечно, и ошибки, но надо иметь в виду, что кошки (коты) **ТОЛЬКО ТРАНСЛИРУЮТ** то, что им передают со склада. Кстати, если взять биохимический анализ крови у кошки (кота), то СПИДа вы не обнаружите, так как предоставленная со склада структура частот и потенциалов имеет отдельные упаковки, а сборка **ПРОИЗВОДИТСЯ** уже в **САМОМ МОЗГЕ** «Царя природы» согласно прилагаемой инструкции.

Скромность кошачья возведена даже в рекламу – желудок с напёрсток, а может съесть тазик пищи. Семейство кошачьих иногда используют не по назначению, например, для организации массового передвижения «Царей природы» (если дорогу переходит чёрный кот, начинается паника). Незаменимой особенностью у семейства кошачьих является отлов нужных «Царю природы» потенциалов. Например, «Царь природы» до сих пор не научился ловить мышей и немедленно их съедать (получая нужные потенциалы). Эту функцию с успехом выполняет кошка (кот), **передавая затем Царю природы под**



мурлыканье всё, чем была богата мышь перед съедением. И ЭТО НЕ ШУТКА. Известно, что **Мозг мыши в точности соответствует Мозгу Человека.** Это свойство активно использует медицина, в частности, фармакология, где действие лекарственных препаратов проверяется на мышах, и если мышь не стошнило, то лекарство приписывается для употребления «Царю природы». Однако при производстве лекарств добавляют различные химические добавки, которые могут вызвать аллергию или какие-либо негативные явления. Кошка же разделяет мышь на составные части и передаёт «Царю природы» только то, что ему полагается, а мурлыканье аллергию не вызывает. Удивительной особенностью семейства кошачьих является их терпение. Они могут часами сидеть в том месте, где находится мышь (они не ищут её где попало). Но когда наглая и лохматая морда мыши высовывается из укрытия, немедленно пускаются в ход расчёски, и только после соответствующего причёсывания потенциалы снимаются в нужной последовательности. Отметим ещё несколько особенностей, уточняющих вышесказанное. У кота под хвостом находится мусоросборник огромных размеров (туда попадают мысли, проекты, итоги работ и прочее). Отсюда выражение – «коту под хвост». Кот живёт меньше, чем кошка, потому что кот гуляет сам по себе, **а кошка – только возле «Царя природы», снимая с него лишние потенциалы.** Заметим также, что кот мышей ищет, а к кошке мыши вылезают сами (есть и аналоги – когда кобра гипнотизирует мышь).

Выполнив все пункты инструкции, катализаторы пассивного типа отдыхают. Кот спит вытянувшись, а кошка сворачивается в клубок, замыкая кольцо 50 октавы, поэтому даже во сне у кошки реакция намного выше, чем у кота. При смене фазы окружающей среды кошка обладает свойством (у кота его нет) сменить фазу согласно текущей («ночью все кошки серы»). Кроме того, кошки спят только на мягком месте, а коты – где попало. Если расспросить кошку, что она видит во сне и как ей удаётся заранее замечать тех, кто может её обидеть, то долго будете ходить с разинутым ртом. **В отличие от Нострадамуса коты обладают практическим прогнозом.** Всё, что за несколько месяцев или лет до событий проделывает кот, перенимается людьми и с успехом используется в повседневной жизни. Так, в «Простоквашино» впервые было показано, как правильно организовать рыночные отношения, а в «Коте в сапогах» – в какой последовательности надо изымать собственность у гоев (рейдерский

захват). Как заметил Чуковский, кот «ходит задом наперёд» (если сотрудник охраны хромает). И, конечно, немеркнущий образ кота Бегемота, который умел правильно себя вести. Именно кошки «общаются» с **участниками Программ «СветЛ»**, а коты, как правило, от них убегают. Это говорит о более «щепетильном отношении» к Человеку, которому **ВСЁ РАВНО ПРИДЁТСЯ ИДТИ В БАНЮ**.

Кого бы вы не спросили, всякий осмысленно ответит, что он любит или кошек, или собак. Или тех и других вместе. И вся эта любовь закладывается с самого детства. Взрослым будет полезно напомнить об этом. Кошки очень умные, чистоплотные животные. Они постоянно чистятся и вылизывают свою шерсть. До сих пор главные «профессии» кошки – охотник и охранник. Подсчитано, что одна кошка, охотясь на мышей, спасает от них в год до 10 тонн зерна. По поведению кошки можно **предсказывать погоду**. Кошки **предугадывают землетрясение, извержение вулкана**. Кошки проявляют необыкновенную **чуткость к больным хозяевам**, согревая их своим телом. От этого люди быстрее идут на поправку. Кроме того, современные кошки выступают в роли **артистов в цирке**, в театре Куклачёва, снимаются в кино. Охотник и охранник, синоптик и лекарь, артист и друг, игрушка, даже живой **«будильник»** – **вот кем** может быть для вас кошка.

Не меньше можно сказать и о собаках. Сейчас на земном шаре нет такого места, где бы рядом с человеком не жила собака (друг человека). Она помогает людям во всём: и охранять границу, и находить по следу преступников, и сопровождать слепых, и разыскивать человека под снежной лавиной, и пасти стада, и охранять дома. Но прежде всего, любая собака, даже самая маленькая – это преданный и безкорыстный друг, который рядом и в радости, и в несчастье.

Можно ко всему этому относиться скептически, но тогда **не нужно** стремиться в **Баню**. Можно прожить свою жизнь и не ходя в **Баню**, а «моясь» под душем. Как говорил Н. Левашов: **«У каждого есть право выбора»**.

2.4. Могут ли подсмотреть и укусить в банном процессе...

Что такое бактерия, и можно ли её «пощупать»? Бактерия – **ЗАМКНУТАЯ БИОЛОГИЧЕСКАЯ СТРУКТУРА** с выполнением всех необходимых жизненно важных функций. В отличие от высших млекопитающих, клетки мозга, печени, селезёнки, кишечника у бактерии объединены, в одну систему, ионную часть которой можно рассмотреть в микроскоп. Компактное расположение клеток и независимое от внешних условий существование позволяет бактерии занять соответствующее место как администратора банного процесса.

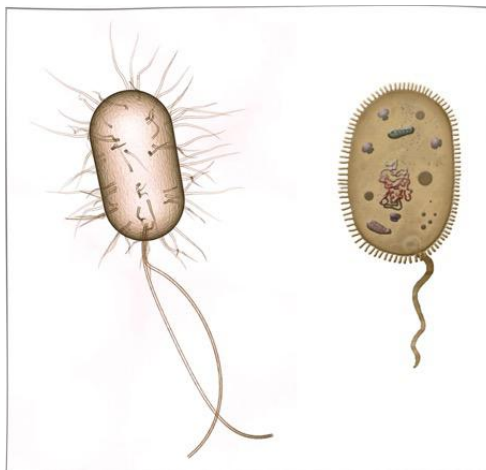

Бактерии нет необходимости рассматривать, например, функцию печени у человека как нечто уникальное, – имея под рукой собственные клетки, выполняющие роль печени, можно всегда дать соответствующим исполнителям необходимые указания по изменению структуры печени на основании эталона. К сожалению, бактерии не могут самостоятельно ходить, поэтому координация движений – не их функция. Однако, находясь постоянно в тесном контакте с биоструктурами, они в состоянии наблюдать формы их движения и наиболее подходящие (с их точки зрения) формировать для Человека. В том же направлении «работают» и **Программы «СветЛ»**, если этот баланс по какой-то причине нарушен.

Внешняя ионная структура бактерии предназначена для рассматривания её в микроскоп, но главное здесь – кто на кого смотрит, ведь **ФОРМА СУЩЕСТВОВАНИЯ БАКТЕРИИ – НЕЙТРИННАЯ**, а эта форма, как известно, не уничтожается. То есть, убрав ионную часть бактерии, вы как бы меняете рубашку. Бактерия переодевается, принимая более привлекательный вид.

Известно, что бактерии при попадании не в ту среду причиняют боль, и рецепторы кожи реагируют на это. Но боль не может быть от того, что такое крохотное ионное существо расположилось на эпителиальных клетках. Это существо, в первую очередь, обнюхивает

матрац, пробует его зубами (зубы – в нейтринном пространстве), и если всё нормально, – располагается на нём. Кстати, зубы у бактерии – не как у акулы, в два ряда, а симметрично по обе стороны, поэтому как бактерию не крути, наткнёшься на разинутую пасть с зубами.

2.5. Аннигиляция живой клетки

А. Хатыбов считал, что с юмором процесс познания протекает интенсивней, а знания закрепляются на более длительный срок. Специфичность данного материала и его актуальность требуют немедленного пояснительного текста, позволяющего понять, куда исчезают живые клетки при попадании в **Баню**. Известно, что, поддавшись на уговоры, убедительный агитационный материал, представленный соответствующими структурами, «Царь природы» (ещё не Человек) попадает в идеальные условия операционной, где ему под мурлыканье изменяют свойства Мозга и, в соответствии с его новыми задачами, – структуры живой клетки – тоже (для того чтобы стал Человеком).

Не все «Цари природы» нормально относятся к этому процессу, поэтому приходится иногда разбирать их на отдельные составные части (вплоть до атомов), чтобы потом собрать его заново по прилагаемой в предбаннике **ИНСТРУКЦИИ**. Но к сожалению, в большинстве своём сегодняшних «Царей природы» разбирай - не разбирай – толку не будет. Программы «СветЛ» в подобных случаях дают шанс, но не являются панацеей.

2.6. Не вялотекущие процессы

Здесь рассмотрим вопрос организации взрывных процессов, то есть преобразование ионных структур за короткое время. К таким процессам не следует относить перемещение бумажника с финансами из родного кармана в чужой, а также влияние посредников.

При столкновении двух встречных поездов взрыва не происходит, потому что виноват стрелочник, а при падении яблока на голову Мозг не деформируется, так как здесь роль посредника выполняет воздух. В то же время при соединении двух половинок кирпича (например,

собранного из одних ионных структур) происходит атомный взрыв, так как посредник своим отсутствием вынуждает эти половинки объединиться с целью формирования новой структуры. Внешне это выглядит как атомный взрыв, но если посмотреть глазами кошки, то можно увидеть **ИНУЮ ФОРМУ СУЩЕСТВОВАНИЯ МАТЕРИИ**.

Не вялотекущие процессы – это процессы, в которых время их прохождения соизмеримо с длинами волн, участвующих в этом процессе.

При прохождении не вялотекущих процессов существуют **3 различные формы:**

1. ***Сложение встречных волн, или аннигиляция.*** Именно этот процесс является основным при «купании» «Царя природы» в **Бане**.

2. ***Вычитание встречных волн, или суперпозиция.*** Этот процесс описан в монографии «Холодный Ядерный синтез» А. Хатыбова и на сегодняшний день не публичен. Замечу, что к процессу намыливания отношения не имеет.

3. ***Зеркальное преобразование встречных волн, или нормализация*** (направление движения потенциала нормально сечению волны). В банном процессе это возврат части Мозга, нечаянно изъятого при функции замены, если таковая целесообразна.

Зеркальное преобразование волны встречается и в природе, пример этому – солнечный зайчик, внешний вид которого напоминает Солнце, но если рядом разместить прямой солнечный луч и солнечный зайчик, то даже невооружённым глазом можно заметить разницу, поэтому при зеркальном преобразовании волн в банном процессе **НЕОБХОДИМО СОБЛЮДАТЬ ПОЛНУЮ ИДЕНТИЧНОСТЬ** изъятого и вновь вставляемого «материала».

2.7. Аннигиляция как основа банного процесса

Вспомним, какими параметрами следует воспользоваться, чтобы без ущерба для здоровья провести банный процесс. Про эти параметры уже было сказано. К ним относятся: **значение рН** (отрицательный логарифм концентрации водородных ионов в растворе), исходная и конечная октава, подвергаемая изменениям, бочка Диогена, в которую прячется промежуточный результат, спираль Архимеда как эталон для

выходной формы, стереометрические структуры входной и выходной форм, качество паутины по углам **Бани**. Тип мыла и его свойства, текущее значение альбеда, число циклических последовательностей входной и выходной форм, фаза узла волны, интегральное значение потенциала по параметрам температуры, влажности и давления, создаваемые вышеперечисленными параметрами. Всё это необходимо собрать, разместить и зафиксировать за короткий промежуток времени. И ещё должна существовать отработанная инструкция по данному процессу.

В банном процессе кроме аннигиляции есть ещё случай суперпозиции, когда при несоблюдении инструкции исчезают не только мыло и мочалка, но и **САМ ОБЪЕКТ, ПОДЛЕЖАЩИЙ МЫТЬЮ**. Причём процесс исчезновения происходит **БЕЗШУМНО** и не наносит **ВРЕДА** самой **Бане**.

В качестве примера аннигиляции можно привести атомный взрыв, когда упакованные в атомной бомбе параметры спирали Архимеда, бочки Диогена минимальной циклической последовательности при максимальном альбеде заворачиваются в бутерброд паутины и выбрасываются, например, в окно. При этом паутина разворачивается и создаёт условия, в которых и происходит аннигиляция. В космосе нет паутины, и там не может быть атомных взрывов. **ВОТ ЧТО ВАЖНО**.

Для детального рассмотрения параметров необходимо свести их в таблицу, к которой далее можно дать пояснения. В этой таблице порядковый номер по вертикали соответствует порядковому номеру по горизонтали (например, рН – №1 по вертикали и №1 по горизонтали). Зависимые связи указаны, пояснения приведены ниже, соотношения даны по горизонтали, то есть вертикальная колонка вторична.

Таблица взаимосвязей

1 – рН;	10 – текущее значение альбеда;
2 – исходная октава;	11 – число циклических последовательностей входной формы;
3 – конечная октава;	12 – число циклических последовательностей выходной формы;
4 – бочка Диогена;	13 – фаза узла волны;
5 – спираль Архимеда;	14 – интегральное значение потенциала по параметрам температуры, влажности и давления.
6 – стереометрическая структура входной формы;	
7 – стереометрическая структура выходной формы;	
8 – качество паутины;	
9 – тип мыла и его свойства;	

	1	2	3	4	5	6	7	8	9	10	11	12	13	14
1	1	1	1	1	1	1	1		1	1	1	1		1
2			1			1	1	1		1	1	1	1	1
3	1			1	1		1	1	1	1		1	1	1
4		1	1		1	1	1	1	1				1	1
5				1									1	1
6							1				1	1		
7											1	1		
8	1		1	1					1				1	
9			1	1			1			1			1	
10	1							1					1	
11						1			1				1	
12							1							
13	1		1				1							
14								1						

Максимальное влияние на все параметры оказывает значение **pH**. И пока не будет набрано pH, соответствующее эффекту катализатора, ни исходная, ни конечная октавы не могут быть пропущены. Чем выше значение pH, тем круче бочка Диогена и тем круче спираль Архимеда, при определённых значениях pH происходит формирование входной и выходной форм. В соответствии со значением pH подбирается показатель «намыливания», то есть закрутка потенциала, а от этого зависит и текущее значение альбеда.

Не табличное задание pH приводит к резкому сокращению числа циклических преобразований потенциала или к СПИДу как во входной, так и в выходной формах.

Главное значение – влияние на интегральный показатель, и чем выше показатель pH, тем выше значение потенциала. Так, при pH=7,2 значение потенциала =1, а при pH=8,8 значение потенциала =8. Влияния исходной и конечной октав понятны и без объяснений, для бочки Диогена – чем круче бочка, тем меньше угол спирали и тем выше октава.

Спираль Архимеда – главное влияние на фазу узла волны. Квантование фазы достигается только при определённых углах спирали Архимеда. При угле спирали <21° фаза =0, при 32° фаза =54, при 44° фаза =72 и при 128° фаза =128. Качество паутины, или решётки, в которой и происходит изменение, влияет на значение pH, закрутки потенциала и на фазу. Чем больше связей имеет узел решётки паутины, тем меньше значение pH, тем большее число исходных может быть преобразовано в конечные, тем больше угол закрутки потенциала и тем выше фаза.

Мыло тоже имеет рН, и чем выше значение рН, тем больше меняется фаза. Текущее значение альbedo роли не играет, разве что влияет на небольшую коррекцию фазы. Эту коррекцию можно исправить, изменив значение рН в паутине. Если потребовалось преобразовать продольную мышцу спины в кость, то можно это сделать только за счёт изменения самой формы, подобрав соответствующее мыло (внешняя зависимость), за счёт внутренних резервов самой мышцы эффект не будет получен, но когда получена конечная форма, то её мутация происходит только за счёт изменений внешнего вида, когда вид определяет распределение остальных параметров (зажатых в соответствующую форму). Особенно ценно так называемое **«хозяйственное» мыло 72-76%**.

Интегральное значение потенциала внешней среды не влияет на преобразования октав, а влияет только на соотношение параметров решётки (паутины), в которой происходит процесс преобразований.

Таким образом, сформировав исходные параметры по типу транспортной задачи, можно получить множество вариантов достижения цели, то есть сформировать выходную октаву, удалив одновременно всё то, что мешает. **Этот процесс и назван аннигиляцией** – на входе есть всё, что необходимо, а на выходе всё можно увидеть лишь **ИЗМЕНИВ ПАРАМЕТРЫ ПРИБОРОВ НАБЛЮДЕНИЯ**.

В данном разделе рассматриваются только зависимости, влияющие на живую клетку в процессе её преобразования, и, как видно из таблицы, основное влияние оказывает именно решётка, изменение свойств которой может привести, в том числе, и к аннигиляции. Окружённая мыльным раствором, зажатая в тисках стандартных параметров решётки живая клетка должна сама находить возможности для собственных преобразований, если свойства паутины окажутся достаточными для таких преобразований.

В Сибирском отделении Академии Наук был проведён уникальный эксперимент, результаты которого представляют несомненный интерес не только для науки. Суть эксперимента заключалась в следующем. Мышей (самок и самцов) намыливали от ушей до хвоста, и через некоторое время у самцов пропадали (исчезали) семенники, а у самок – груди.

Эксперимент вызвал панику в научных кругах, о результатах и новой проблеме немедленно сообщили во все вышестоящие

организации (вплоть до Организации Объединённых Наций). Недостаток контрольных средств в связи с отсутствием финансирования не позволил в момент проведения эксперимента установить, когда пропадали семенники и груди – в момент намыливания или после того, как мышей больше часа продержали в мыльном растворе. Если в момент намыливания, то мы имеем прямое подтверждение процесса аннигиляции, когда новые семенники и груди у мышей может увидеть только кошка. В противном случае мы имеем дело с суперпозицией, и такая мышь становится «несъедобной». Уникальность эксперимента заключается ещё и в том, что после промокания мышей полотенцем на нём не оставалось влаги, то есть при аннигиляции за счёт изменения рН в условиях наличия решётки паутины даже вода получала октаву 45,5, и такая вода не могла, конечно, оставить следа даже на полотенце.

Новые ионные структуры, образующиеся при аннигиляции, ничего общего не имеют с исходной структурой, за исключением программы. Повышение октавы обменных процессов изменяет все виды обменных процессов в самой клетке, и в случае превышения октавы новых ионных структур над октавой Мозга, клетка может принять на себя часть функций Мозга.

2.8. Спираль Архимеда

Как уже говорилось, **спираль Архимеда** – это главное влияние на фазу узла волны. Образование вихревых потоков, например, воздуха, а также направленное движение любых жидкостей и сыпучих материалов подчинено определённым законам. Эти же законы действуют и на движение неинерционных масс.

Рассмотрим закон Кулона:

$$F = i^n * \gamma * \frac{E_1 E_2}{r^2}$$

Оператор i определяет знак формулы в зависимости от угла скольжения заряда. Заряд может быть только отрицательным, но при достижении заданного угла меняет знак на противоположный (не сам заряд становится положительным, а именно угол задаёт его знак). Это особенно важно при расчёте направленного движения неинерционной

массы, и не учёт зависимости заряд-знак не позволяет создать даже модель управляемого процесса.

Число углов поворота заряда согласуется с мультипликативным соотношением для системы симметрии, или 108 (18 осей и 6 трансляций). Это было учтено и при создании **Программ «СветЛ»**. Но это – только в комплексном пространстве.

Вводя функцию $y = \sin x$, осуществляем смену координат и получаем 36-мультипликативное соотношение (12 осей и 3 трансляции) для кватерниона. Ввод синусоидальной функции в системе полной симметрии есть скачок на угол $\pi/2$ с продолжением знаковой системы из предыдущего ряда. Однако сам ввод этой функции есть прямая зависимость от значения числа π и, как будет показано далее, незнание этого числа приводит к хаотическому распылению мощности потенциала, а не к направленному действию. Случайное образование устойчивого вихря, даже для неинерционной массы, невозможно на период более 0,1 сек.

Следующий скачок начала координат производится по исчерпанию знакового ряда кватерниона – переход на октаву. Скачок – линейный, но его значение равно π , для октав получаем 8 (8 осей симметрии и 1 трансляция).

Таким образом, полная знаковая система – 152 знака – один тройной оборот вектора. **ВИДИТЕ, КАК ВСЁ ПРОСТО.**

Первый знак комплексного выражения должен быть продолжением последовательности последнего знака октавы, иначе будет срыв по знаку и рассеивание потенциала. Если это рассмотреть относительно **Программ «СветЛ»**, то рассеивания потенциала может и не произойти, потому что последний знак октавы контролируется Мозгом во взаимодействии с **Генератором через Программы**. Это удалось понять и добиться только благодаря расчётам, которые привёл **А. Хатыбов** в своей монографии **«Холодный ядерный синтез»**.

Закон Кулона не рассматривался как закон для организации направленного вихревого процесса и был перенесён на инерционные массы как основной закон «притяжения» инерционных масс. Учитывая, что потенциал – это не отвлечённая величина, а строго «привязанная» к соответствующей частоте, получим:

$$F = \sum_{j=1}^k i_j^{\mu} * \gamma_j * \frac{E_1 E_2}{r^2}$$

Здесь j – количество частот для образования устойчивого вихря;

i – оператор знака для потенциалов заданной частоты;

r – радиус вихря;

E_1 – значение потенциала, образующего вихрь;

E_2 – значение потенциала противодействия (среды формирования вихря);

γ – мощность ионного преобразования вихря. Значение этой величины подробно описано в приложении к «Основам небесной механики», которое сегодня **НЕПУБЛИЧНО**.

Существуют аналогии по использованию значения γ_j , например, в металлургии – графике Fe-C. На этом графике отображены зависимости насыщения углеродом при различных температурах и давлениях процессов плавки. Аналогичный график и для γ_j – это график зависимости γ_j -E. Как видно из графика, есть и «мёртвые» зоны, когда даже увеличение значения потенциала не приводит к изменению значения γ_j , то есть не будет захвата ионных структур. Именно эти «мёртвые» зоны и используют «объекты», не оставляющие следов в ионных структурах.

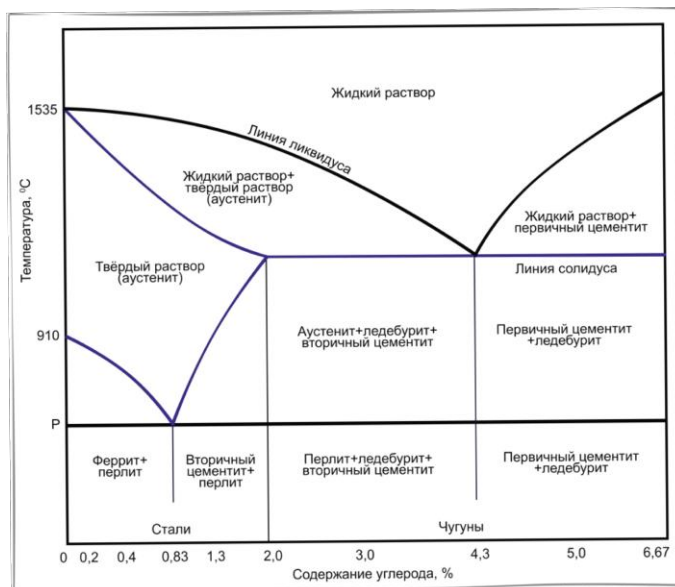

Вихрь – это не набор случайных частот. Все частоты должны быть согласованы с частотами внешней среды, и в первую очередь, – с частотами решётки среды и с радиационной решёткой. Кроме того,

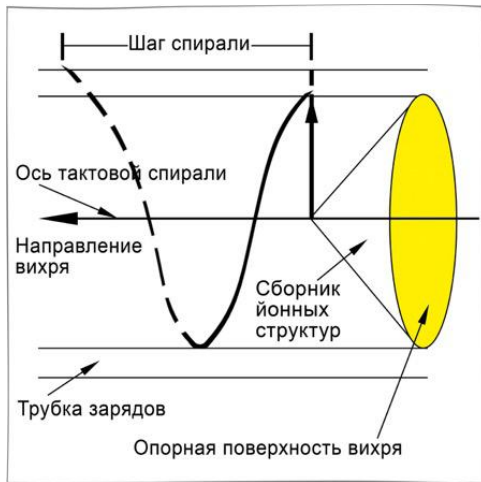

существует тактовая частота вихря – 71,45004500, и все частоты вихря укладываются в тактовой частоте. При последовательном изменении знака заряда (потенциала) важно, чтобы при последовательной смене комплексное пространство – **кватернион** – **октава** – **комплексное пространство**, – **НЕ БЫЛА НАРУШЕНА ПРЕЕМСТВЕННОСТЬ ПЕРЕВОДНОЙ ФУНКЦИИ**, а это зависит уже от значений **чисел π** .

Здесь и начинается самое сложное в понимании вихря.

Собственно сам вихрь строится следующим образом. Опорная поверхность вихря – это поверхность, образованная лимфой вихря и имеющая нулевое время формирования. Относительно этой поверхности рассчитывается направляющая спирали вихря, спираль оси (тактовая), а также ионная мощность вихря.

Опорная поверхность вихря отстаёт от геометрически правильного угла на значение, которое формирует значение π правильного угла $\pi=3,14960000_{10}$. Опорная поверхность вихря – это основание конуса, вершиной которого является основание вращающегося вектора.

Значение числа π опорной поверхности вихря – неслучайная величина, так как вихрь – это конкретное силовое воздействие на среду без восстановления её, а также преобразование ионных структур. Частоты ионных структур могут совпасть с заданными в вихре, и тогда потенциалы этих частот используются опорной поверхностью для генерации дополнительной мощности. Размерность числа π – грамм*см. Разложение числа: $2*2*2*31*127*10^{-4}$, т.е. $1,24*2,54=3,1496$.

Радиус спирали и размер «трубки» зависят от значений потенциалов.

Значение числа π опорной поверхности для **кватерниона** =**3,6428**, для **октавы** =**3,88**.

Минимальное количество частот для образования трубки вихря равно 12 (без тактовой) и включение дополнительных частот – по 7. При этом максимальное допустимое количество частот в трубке равно 1174, из диапазона частот 53,5000000 с шагом 0,00001250. Вращение трубки и её движение сопряжено со значением другого числа π .

Развитие вихря и его движение производятся на Земле, но для ионных структур, образованных на Земле, уже рассчитано значение числа π , и это же значение должно быть употреблено для вихря, иначе вместо вихря будет образована полусфера с эффектом «чёрной дыры», то есть с возрастанием значений гравитационных потенциалов. А это уже чревато для «объекта», помещённого в **Баню**.

Исходное значение (для формирования трубки вихря) числа π =**6,00000000**. При этом значении шаг внешней спирали вихря примерно равен радиусу вектора и точно сопряжён с опорной поверхностью. Конечно, для многих это непонятно, и, возможно, с первого раза не воспринимается. Но я не хочу, чтобы те, кто понимает, о чём идёт речь, обвинили меня в неточности, тем более, когда я привожу подлинные расчёты А. Хатыбова, которые проверены на практике и применены в действии. Головной Мозг – это орган, которым мы думаем, будто мы думаем. Вот для того, чтобы так **НЕ ДУМАТЬ, И НУЖНО СТРЕМИТЬСЯ ПОПАСТЬ В БАНЮ**.

2.9. Суперпозиция как следствие банного процесса

Как правило, те, кто считают себя «Царями природы», привыкли париться и мыться при соответствующих удобствах, которые им предоставляет внешняя среда, и, несмотря на использование патентованного (хозяйственного) мыла, происходят казусы, непредусмотренные инструкцией. Известно, что в отличие от службы охраны, пассивный тип катализатора не любит смотреть телевизор, особенно передачи рекламные, не мурлычет по радиотелефону, не ездит в автомобиле. Кроме того, этот тип катализатора не любит наблюдать сексуальные оргии, устраиваемые «Царями природы». Всё

это отмечено в Инструкции как негативные явления, способные привести к суперпозиции и изменить ход банного процесса.

Что же **такое суперпозиция**, о которой мы так много говорим? Это явление разложения на составляющие вносимых мыльным раствором потенциалов под воздействием внешних факторов.

Отмечено, как мы уже теперь знаем, что в опытах на мышах их содержание в мыльном растворе привело к исчезновению семенников (у мышей) и грудей (у мышек). К сожалению, в описании эксперимента нет данных о том, что в момент проведения эксперимента были включены: телевизор, радио, вентилятор (для отвода газов, выпускаемых мышами) и т.д. Если имел место один из этих признаков, можно было бы говорить не об аннигиляции, а о суперпозиции, когда груди и семенники **ПРЕВРАЩАЮТСЯ В ГАЗОВУЮ СРЕДУ**, создавая при этом дополнительно для паутины **54,625625 октаву**.

Составим таблицу взаимосвязей параметров при суперпозиции. (Параметры описаны в разделе Аннигиляция.)

	1	2	3	4	5	6	7	8	9	10	11	12	13	14
1			1	1	1						1	1	1	1
2		1		1	1			1		1	1	1	1	
3	1					1	1		1		1	1		
4							1	1						
5	1	1	1						1	1	1	1	1	
6	1	1	1					1					1	1
7					1	1								1
8	1	1	1			1	1	1			1	1		1
9														1
10								1						1
11														
12														
13			1	1	1	1	1	1			1	1	1	1
14		1		1	1	1	1			1			1	1

Пояснения к таблице взаимного влияния параметров при суперпозиции.

1. **Роль рН**, как видим, здесь меньше, чем при аннигиляции. Чем выше рН, тем ровнее (более устойчивая) **бочка Диогена**, но форма спирали Архимеда образует на бочке вмятины и выступы, о которые «спотыкается» потенциал. При поиске выхода потенциал разделяется на составные и сборные части.

Составная часть двигается далее до следующего препятствия, а остаток начинает накапливаться в яме или на выступе и, в зависимости

от качества препятствия, формирует в диапазоне **54,975975-54,125125** дополнительный магнитный импульс, непредусмотренный инструкцией по использованию дырявых бочек.

В связи с этим **ЧИСЛО ЦИКЛИЧЕСКИХ ПОСЛЕДОВАТЕЛЬНОСТЕЙ ФОРМ** изменяется так, что выходная форма может на заданной октаве не дожидаться нужного ей потенциала и будет вынуждена снижать октаву своего существования (находясь в режиме ожидания). При каждом таком снижении октавы изменяется фаза узла волны (при исходном значении **45,9** можно достигнуть значения **12,4**).

Интегральное значение потенциала по температуре, влажности и давлению передаётся, конечно, составной части, остаток самостоятельно формирует этот параметр, изымая у пролетающих мимо составных потенциалов нужные значения.

2. **Исходная октава.** Оставив намысленных «Царей природы» в состоянии блаженства, паутина рискует остаться голой. Причин здесь много, и первая – состояние исходной октавы. Именно наличие идеальной бочки (и присесть некуда) заставляет исходную октаву лучше присмотреться к «Царю природы» и семь раз (число преобразований) **ПОДУМАТЬ О НЕОБХОДИМОСТИ МЕНЯТЬ ОДНУ «РУБАШКУ» НА ДРУГУЮ**, используя плотную завесу мыльного раствора. (Не буду повторяться, что такое «рубашка» – всё подробно изложено в **Сборнике статей «Знания от На_Чала»**). Исходная октава заводит флирт с первым же попавшимся ей потенциалом, разлагаясь на глазах эпителиальных клеток (готовых к размножению). Если, конечно, исходную октаву заранее не отловит паутина и не приструнит её, то без внимания она долго не продержится. Флирт с потенциалом, как правило, происходит в укромном месте (в ямке бочки, а не на возвышенности).

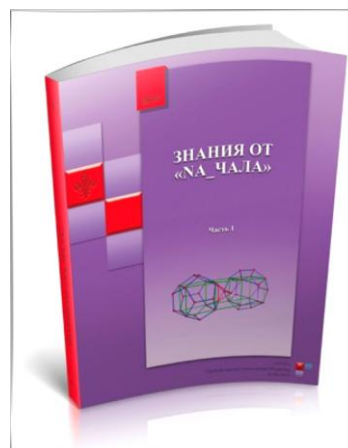

После флирта исходная октава **НАЧИНАЕТ** набирать вес, меняя смысл существования и увеличивая спираль, так как приходится заботиться уже не только о себе, но и о том, что оставил потенциал. Естественно, изменив форму, исходная октава стремится срочно

перейти в новое качество в той же форме. После перехода вокруг исходной октавы **ИЗМЕНЯЕТСЯ** не только качество мыла, но и ряд остальных параметров.

3. **Конечная октава** – это что-то вроде ждущего принца, которому приводят нецелованную невесту с приплодом. Принц начинает рвать и метать, расходуя потенциалы паутины на уничтожение тех слуг, которые подбросили ему такое сокровище.

4. **Бочка Диогена**. При различных флиртах ямы на боках бочки углубляются, а выступы могут уже цепляться за паутину, и в этом случае у сборных потенциалов нет проблем в получении необходимых качеств. О бочке в подробности вы узнаете по завершении этого раздела.

5. **О спирали** можно сказать многое: её и мнут, и используют в качестве подкладки при флирте, и изменяют угол, меняют вектор направления и указатель стоп-сигнала, и затем на неё всё и сваливают – что именно из-за неё изменилась форма, альbedo и прочее.

6. и 7. **Формы и так понятны** – если, например, слон «пообщается» с обезьяной, то в конце общения обезьяна может лопнуть (шутка от А. Хатыбова). Поэтому существуют различные стоп-сигналы.

8. **Роль паутины огромна** и даже важнее рН, то есть той мыльной среды, в которой, собственно, всё и происходит. С паутины по Инструкции соскребаются всё то, чем она располагает. Если учесть, что паутина **ТЕРЯЕТ БОЛЬШЕ, ЧЕМ ИМЕЕТ**, она сама активно вмешивается во все процессы, предоставляя необходимые параметры. Это примерно то же самое, что давать больному СПИДом иммуностимулирующие препараты (которые только усугубляют СПИД).

По остальным параметрам вопросов не возникает – их значение невелико, но вот по фазе следует сказать особо.

Фаза – это параметр, который зависит прямо только от формы, но сама **ФОРМА ИЗМЕНЯЕТСЯ ПОД ВЛИЯНИЕМ ПАРАМЕТРОВ**, и поэтому выходное значение фазы может быть непредсказуемым, и в какой фазе окажется конечная (выходная) октава, да ещё и с приплодом, можно только гадать. Это приблизительно так: если сложить светлое будущее с тёмным прошлым, то получится серое настоящее. А этого очень не хочется.

2.10. Диоген и его бочка

Из истории Древнего мира известно, что **все чудеса происходили в Греции**, и чтобы эти чудеса не мешали творческому осмыслению окружающей действительности, некий **философ Диоген залез в бочку** и, не высываясь из неё, начал производить **РЕГИСТРАЦИЮ ВСЕГО ПРОИСХОДЯЩЕГО** без нанесения ущерба окружающей среде. Краткое описание жизни Диогена (в бочке) приведено в одном из томов по древней истории цивилизации.

Произведём некоторую хирургическую операцию – вытащим Диогена из бочки, то есть отделим **способ хранения биомассы от контейнера**.

Приставка ДИО означает «двусторонний», например, «диорама» – двусторонняя картина. По аналогии, Диоген – это не имя Человека, а полный **ГЕН**, то есть ген, имеющий лево- и правоспиральные **ОСНОВЫ** лимфы. Тогда бочка – **КОНТЕЙНЕР ДЛЯ ПЕРЕНОСА ГЕНА** по нужному адресу.



Откуда же в древней мифологии появился Диоген? Как известно, все греческие знаменитости появились в **СРЕДНИЕ ВЕКА, В ЭПОХУ РАСЦВЕТА КНИГОПЕЧАТАНИЯ**, в это же время был активизирован информационный обмен, но способ записи

информации был несовершенен, а так как (согласно Дарвину) не все ещё сбросили хвосты (или палок на всех не хватило), то попытка преподнести основы генетики закончились сказкой. Как и в крови, где перенос группы потенциалов осуществляется только в контейнере, причём каждый контейнер адресован конкретной живой клетке, так и ген, в строго определённых условиях перемещается в Мозг, создавая предпосылки эволюционного развития цивилизации в целом.

Создание структуры на базе протонного атома

Энергетические характеристики протонного атома приведены в приложении к работе «**Основы небесной механики**» **А. Хатыбова** и в **Сборнике «Знания от На_Чала»**. Там же приведены таблицы переходных процессов, частоты и потенциалы гравитационных и электрических частот и магнитных импульсов.

Основой передачи любой группы потенциалов между смежными атомами **ЯВЛЯЕТСЯ ГРАВИТО-ЭЛЕКТРО-МАГНИТНАЯ ВОЛНА**, имеющая суммарное альбедро, равное нулю, и морфологически оформленная в виде бочки.

В координатной сетке пространства Евклида можно представить, что по оси **x** распространяются продольные колебания (гравитационная волна) тактовой частоты, на которые наложены (по осям **y** и **z**) электрическая и магнитная частоты, причём магнитная частота (или импульс), согласно исследованиям Ландау, может в ряде случаев опережать электрическую составляющую, **но, в любом случае, магнитная частота строго квантована по электрической.**

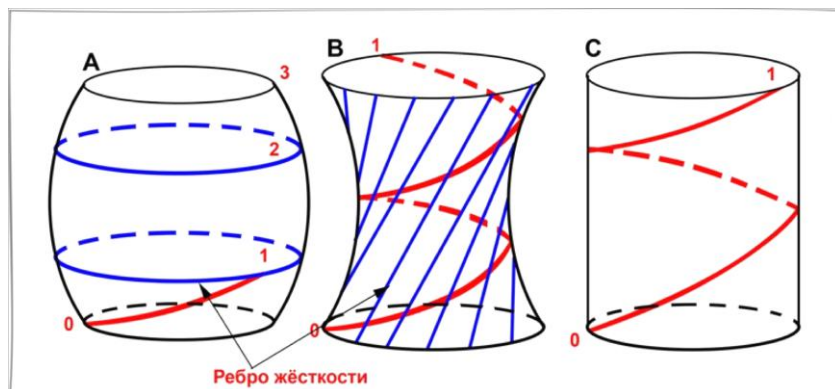

Отметим, что бочка – это конкретная форма. Морфология – на рисунке. **Бочка – это морфология связи между протонными атомами.**

Бочка имеет два основания. Одно основание «опирается» на внешнюю поверхность атома, второе – на внутреннюю (вторую) поверхность следующего атома, и эта последовательность вытягивается в спираль, формируя последовательность атомов, **объединённых гравитационной связью**. Учитывая связь внутри атома (между поверхностями), вся система **В ЦЕЛОМ ЯВЛЯЕТСЯ ЕДИНОЙ**. Отметим, что для передачи по этой цепи какой-либо структуры, необходим **о-переход**, то есть векторное альбедро системы равно нулю, тогда не будет рассеивания и потери части структуры. Рассмотрим три варианта формы бочки.

Вариант А. Ребра жёсткости – поперечные, сформированы предельным потенциалом гравитационной несущей частоты. В этом случае имеем интерференционную картину, при которой разрывы, формируемые кольцами, не допускают прохождение фронта потенциалов как магнитной, так и электрической частоты. Кроме того, отсутствие направляющей спирали не позволяет соблюдать чётность при передаче лево- и правоспиральных структур. **Таким образом, вариант А используется в случае, когда необходимо рассеять потенциалы.**

Вариант В. Рёбра жёсткости – продольные (конструкция Шухова). Сетка рёбер жёсткости позволяет формировать как лево-, так и правоспиральные структуры. Но спираль, пропущенная через вариант В, показывает, что потенциал сначала теряет альбедро, а затем увеличивает его. При потере альбедро происходит рассеивание, а при увеличении – набор из цепи, то есть в этом случае мы можем получить автоколебательный контур без обратной связи. Система, построенная на варианте В, может достаточно долго сохранять свой внутренний потенциал, **что позволяет использовать её для поддержания решёток и сеток Хартмана, Кюри, Рентгена.**

Вариант С. При рассмотрении спирали Архимеда было указано на возможность изменения качества спирали **путём изменения числа π** . Кроме того, необходимо иметь в виду, что **ЛЮБАЯ ГЕННАЯ СТРУКТУРА** должна соответствовать значениям **числа π** для Земли (при формировании этой структуры, например, на Марсе, значение это должно соответствовать константам Марса). Известно, что для

минимального шага спирали используется значение $\pi=3,1496$ при тактовом значении π задания минимального шага спирали используется значение $\pi=3,1496$ при тактовом значении $\pi=6$.

Вариант С допускает использование любого значения как тактового, так и несущего значения числа π , что позволяет использовать этот вариант **ПРИ ПЕРЕНОСЕ ЛЮБЫХ СТРУКТУР**. Чётность системы соблюдается автоматически – «нечет-чет» формируется за счёт опорной поверхности (точнее – слоёв атома), а спираль – левая или правая – тактовой гравитационной частотой.

При рассмотрении спирали Архимеда было указано, что вариант С обладает ещё одним ценным качеством – опорной площадкой, запирающей движение потенциалов в обратном, а значит, и в произвольном направлении. *То есть автоколебательный режим не может быть создан, поэтому конструкция на базе варианта С предназначена для адресной передачи любой структуры.*

И вот вывод, который нам крайне интересен. **ВРЕМЯ ЖИЗНИ ЗАДАЁТСЯ ОКТАВОЙ РАЗВЁРТКИ ЛИМФЫ** при формировании ионной структуры и **МАГНИТНЫМИ ИМПУЛЬСАМИ** с соответствующими углами скольжения. Связь времени и пространства в живой клетке определена углом скольжения. Значения этого угла **от 21,6 до 43,5**, и **ОПРЕДЕЛЯЕТ ВРЕМЯ ЖИЗНИ от 0 до 32000 лет** (в масштабе времени Земли). Средняя точка соответствует **124 годам жизни**. Совершенную клетку можно оставить жить **и 32000 лет**, но при неизменных внешних условиях. **Оптимальная точка в 124 года соответствует клетке, приближенной к совершенству**, но изменяемой при следующей мутации в связи с изменениями внешних условий. Все расчёты, произведённые за последний год, показали, что при своевременном и правильном применении Программ «СветЛ» эта точка достижима. Отметим, что живая клетка – это многоступенчатая (многооктавная) структура – **от 32** (ионная) до **96** (нейтринная) октав. Нет смысла сравнивать энергетические мощности в различных октавах – **1 зарядовый эквивалент 52 октавы** соответствует примерно **10.000.000.000 зарядовым эквивалентам 32 октавы**, то есть ионная структура обладает минимальным зарядовым эквивалентом, а прибор для регистрации зарядовых эквивалентов высоких октав не существует. Потенциалы высоких октав служат для поддержания

гравитационных частот связи клетки с Мозгом. И если эта **СВЯЗЬ ПОСТОЯННА И УСТОЙЧИВА**, то ваш поход в **Баню** был не напрасен и указанную точку вы достигните наверняка. Это я написал ответственно и осознанно. Подобное вызывает непонимание или скептицизм, присущий современной науке, но к этим скептикам, просто хочется **подойти и поинтересоваться: «Сложно ли без Мозгов жить?»**

2.11. Нормализация

Как известно из курса математического анализа, **нормаль – это перпендикуляр к линии, поверхности.** Таким образом, нормализация – это движение потенциала под углом к сечению волны. Это неожиданное вторжение инородного тела с сопряжёнными свойствами имеет свои особенности, особенно для остатков мыльного раствора и неубранной вовремя паутины. Как и в случае с суперпозицией, повторяется весь спектр негативных явлений. Но в суперпозиции участвуют

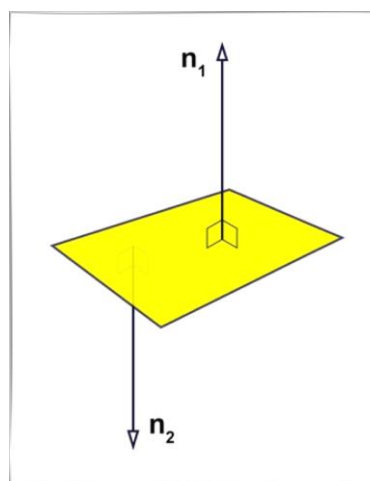

родные потенциалы, и их можно по-родственному и отшлѐпать, они не наносят особого вреда, за исключением однобокого развития приплода (известного в генетике и в биологии как наличие родственных связей). **Эффекты суперпозиции наблюдаются не сразу** – через определённое время у «Царя природы», в первую очередь, **ОТКАЗЫВАЕТ ПОДЖЕЛУДОЧНАЯ ЖЕЛЕЗА**, а затем, в зависимости от знака заряда составного или сборного потенциала, – успешно развиваются либо **сахарный диабет, либо гипогликемия.** Я хочу предупредить читателя – не нужно всё примерять на себя. Описывается то, как должно быть, если что-то пойдёт не так. А вот чтобы всё было так и Вас не забыли взять в **Баню**, можно применить **Программы «СветЛ»** или, в крайнем случае (в зависимости от возможностей), «использовать» **Оздоровительные сеансы Н. Левашова** (вот отсюда – <http://svetl.name/page/os>) и применять их в строгом соответствии с Инструкцией.

Как заметили биологи, посторонние связи не приводят к этому эффекту. Но где взять эти потенциалы в условиях массы родственников и запрета высовываться в окошко? Тут-то и приходит на помощь небольшая хитрость. Волна, потуже затягивая узел и сменив фазу (чтобы её не заметили), начинает прогуливаться **рядом с бочкой Диогена с тем же углом спирали Архимеда** (чтобы потом не потеряться). Вот для чего я так подробно писал и про Бочку, и про Спираль. Нормально двигающийся потенциал, естественно, встретив одинокую волну, меняет ей все, что можно – и наполнение, и текущие параметры. Вернувшись в родную среду, волна, как ни в чём не бывало, проходит **ПОЛНЫЙ ПОСЛЕДУЮЩИЙ КУРС ПРЕОБРАЗОВАНИЙ**, имея в запасе некоторое количество нововведений. Эти нововведения можно обнаружить только через **12 лет существования новой структуры**, когда эти нововведения начинают интересоваться папой. Остаётся только гадать, что могут принести новые свойства, **например 23,5**. Так как волне всё равно, кто ей изменит состояние, лишь бы потенциал был хорошим, это в дальнейшем и приводит (особенно через несколько поколений) к эффекту автоматической суперпозиции, когда любое нововведение заканчивается только эффектом разложения. Прискорбно? Но это лучше знать, чем об этом «догадываться». Увеличение же угла спирали Архимеда за счёт **УВЕЛИЧЕНИЯ ЧИСЛА ЦИКЛИЧЕСКИХ ФОРМ** в итоге приводит к нормализации саму волну, когда любой потенциал уже может создать независимую совместную структуру, принимая такую волну за идеальный вариант для аннигиляции. Так как процесс аннигиляции должен проходить под покровом паутины, здесь-то и происходит процесс автоматической суперпозиции, при котором исчезают не только свойства потенциала, но и паутины, потому что нормализованная волна не может находиться в яме у бочки, а только на выступе, который со временем становится связанным с паутиной. При получении у паутины необходимых параметров давления волна покидает пригорок бочки Диогена, сменив при этом фазу. Такая волна напоминает рыбу-присоску на акуле или цепня в кишечнике «Царя природы». Избавиться от такой волны достаточно сложно (даже если она будет обнаружена). Да и нужно ли избавляться в таком варианте? Это одно из условий **УСПЕШНОСТИ БАННОГО ПРОЦЕССА И ЕГО ПОЛЕЗНОСТИ**. Здесь нужно понимать, что **Мозг, хорошо устроенный, стóит больше, чем Мозг, хорошо наполненный**.

Если перевести всё сказанное в практическую жизненную плоскость людей, с которыми я постоянно сталкиваюсь в вопросах и ответах, в разъяснениях и пояснениях относительно применения **Программ «СветЛ»**, то когда дело касается оздоровления (здоровья), люди не доверяют мнению (советам) даже членов семьи и друзей, не говоря уже про более далёких знакомых. Понятно, что исключения бывают. Но в основном люди всё новое воспринимают в штыки, даже если доказательства эффективности, что называется, налицо (в прямом и переносном смысле). Однако чужие примеры, и даже в высшей степени положительные результаты, озвученные и написанные такими же людьми в тех масштабах, в которых это сегодня должно быть, мало кого вдохновляют. Я порекомендовал бы всем смотреть сериал **«Доктор Хаус»**. **Во-первых**, окончательно убеждаешься в том, что лечение, которое может предложить людям официальная медицинская наука, – это даже не блуждание в потёмках и не гадание на кофейной гуще, – это аттракцион под названием «Мартышка и очки». **Во-вторых**, понимаешь, что **все проблемы со здоровьем человек, по большому счёту, создаёт себе сам** – не то ест, не то пьёт, злоупотребляет всем, чем можно, приуменьшает степень исходящей из окружающей среды опасности, не прислушивается к ранним сигналам, которые подаёт организм и т. д. Почему так? Да потому что нет знаний и нет понимания. На это не нужно обижаться. Это реальность сегодняшнего дня, которую начали строить как минимум две тысячи лет назад.

Ничего не бывает «просто так». Всё всегда взаимосвязано и взаимозависимо. И если вы не видите взаимосвязи между какими-то событиями, то может оказаться, что вы – просто слепы, а не что в реальности такой связи не существует. Я уже убедился в том, что Знания, приобретаемые с опытом, часто не могут пригодиться для осознанного применения, они служат скорее рефлексом на меняющиеся обстоятельства. Всё, ранее произошедшее и далее в будущем происходящее, нынешней наукой и, естественно, теми, кто эту науку представляет, **ОБЪЯСНЕНО БЫТЬ НЕ МОЖЕТ**, поскольку платформа материалистического миропонимания этого не позволяет, а следующий за ним этап в обретении познания истины на базисе материалистического идеализма только начинается.

Вот для этого и пишу, не боясь осуждения «знатоков», при этом по всей стране с погодой творится «чёрт знает что...» – и это в июне месяце 2017 года. Объяснение одно – резкое потепление климата. А в

Татарстане при плюсовой температуре снег выпал, и не только в Татарстане. Кругом похолодание при рассказах про потепление. Как часто, вольно или невольно противопоставляя свои точки зрения, свои гипотезы, свои теории другим, «знатоки» забывают, что придёт время, когда бесспорные истины сменят иные – **НЕ В СПОРЕ ИСТИНА РОЖДАЕТСЯ**. Пишу это для тех, кто, опираясь на лопату, схватит веник и побежит в **Баню**, а пригласят его или не пригласят – вторично. Главное – иметь желание побежать.

Глава 3. Теория и практика в описании объекта, подлежащего помещению в Баню

Никаких тайн вообще не существует. Другое дело, что есть вещи, о которых люди ничего не знают, и есть вещи, о которых немногие посвящённые почему-то не хотят рассказывать другим.

У Человечества есть точка отсчёта – **«как только обезьяна схватила палку, она стала «мыслить»** (возможно, в это время и появилась теория относительности). Но мыслить-то можно по-разному. Можно мыслить, но продолжать оставаться обезьяной. Как пример: влияние гравитации на развитие науки достаточно подробно описано, но находятся «знатоки», которые рассказывают всем о том, как **Н. Левашов** понимал «влияние этой самой гравитации». Совершенно понятно такое желание внести свою лепту в понимание названного процесса, неясно почему «знатоки» отталкиваются от общеизвестной истины о том, что падение яблока на голову Ньютона привело к открытию законов. Я уверен, что если бы Ньютон сидел у строящегося дома, то падение кирпича на голову привело бы к куда более серьёзным открытиям. Так и хочется порекомендовать этим «писателям» прежде, чем начинать писать, посидеть у строящегося дома. Как доказывает наука, гравитационное воздействие на Мозг всегда к чему-либо приводит. Мозг не всегда обязателен в своём присутствии – бывают случаи, когда при вытаскивании гвоздя из головы Мозг не повреждается (даже если он есть). Это о гравитации, на ней скоро остановимся подробнее, но пока – относительно объекта, которого нужно поместить в **Баню**.

Как двигаться вперёд? Где же та точка, от которой можно оттолкнуться в познании, и что же остаётся – ни во что не верить или всё-таки попытаться разобраться, удалив весь мусор, нагромождённый современной наукой и «знатоками», пишущими так называемые «исследования» на основе знаний **Н. Левашова** в отсутствие своих. Если хочется что-то познать, осмыслить и применить в жизни – прочтения книг Н. Левашова (как бы и кто бы что не говорил даже с «пеной у рта») – мало. Это только та точка и та основа, от которой

можно и нужно **ОТТОЛКНУТЬСЯ, ЧТОБЫ ИДТИ ВПЕРЁД**, применив «**Лопату познания**». Одна лошадь не может тащить параллельно две телеги одной оглоблей. В этом каждый может убедиться. Это означает следующее:

- **во-первых**, те, кто хочет что-то познать, должны забыть всё, чему их учили;

- **во-вторых**, какие бы ни были выводы, их всегда можно осмыслить;

- **в-третьих**, вера в желание получить знания всегда вознаграждается тем уровнем знаний, который доступен конкретному Человеку. К сожалению, сегодня – конкретному генотипу. И «поправить» это могут только **Программы «СветЛ»**, которые обеспечат «**попадание**» в **Баню** (естественно, при собственном стремлении);

- **в-четвертых**, никакие убеждения не могут помешать проверить результат, а это означает, что **НЕ МОЖЕТ БЫТЬ ЗНАНИЙ ТОЛЬКО В ОДНОЙ ОБЛАСТИ**. Можно специализироваться в одной или нескольких областях знаний, но знать надо больше.

Учитывая ознакомительный характер этой главы и необходимость в посещении Бани, крайне желательно на основании прочитанных книг **Н. Левашова** и трудов А. Хатыбова уяснить, что:

1. **Построение всех атомных структур идёт по схеме: *высокоорганизованная плазма → материальное тело → жидкость → газ***, то есть последовательность **октав ((128) → (126-74) → (72-66)) → (64) → (62-34) → (32-28) → (24-26) → (22-16)**. **Октава 64** – это **МАТЕРИАЛЬНАЯ СТРУКТУРА**. **Атомная структура** – это своего рода пирамида (не по форме, а по содержанию). Вершина пирамиды – октава 128 (атомные структуры всего живого, от 128 октавы до 16). Всё остальное построено без такта, но октавы 84→16.

2. **Не существует частиц без заряда** – просто нет приборов для измерения заряда или нет среды для его проявления.

3. **Нет, и не может быть приборов в среде 64 октавы** для измерения характеристик структур в 128-66 октавах.

4. **Все атомные структуры взаимосвязаны** – каждая структура находится внутри определённой решётки.

5. **Мозг (структуры октав 66-72) сформирован в виде сот.**

6. **Все расчёты в атомных структурах** производятся только с использованием фракталов золотого сечения в 12-й системе счисления.

7. **Атомная структура не может иметь жёсткий каркас.** Размеры атомной структуры могут меняться в пределах $\pm 24\%$. Гидрометцентр, как и церковь, является паразитирующей структурой – не зная смысла и физики того, ради чего они созданы, морочат головы домохозяйкам циклонами и антициклонами, которые приносит ветер, а «...ветер получается потому, что деревья качаются...»

8. **Никакая биоструктура не может иметь информацию без Системы.** Можно «пройти» мимо информации, потому что нет команды обратить на неё внимание. Никакое внешнее воздействие не может прямо или косвенно заставить биоструктуру работать в другом информационном поле, так как это приведёт просто к уничтожению биоструктуры. Кроме того, даже если сама Система даёт информацию биоструктуре, это не означает, что информация доведена полностью. Возможны искажения, но это заставляет уже саму Систему неоднократно дублировать информацию. Так реализовывалось и в Старой СУ, также происходит и сегодня, правда информационная интенсивность гораздо больше.

9. **Биополе – основной аргумент биологов и медиков** при объяснении причин заболеваний. Особенно рекламируется в программах радиовещания. **Это одна из вершин мракобесия.** Но если считать так, как считают многие, то тогда биология очень точно показывает, что воспроизводство Человека – это механический процесс (как при добывании огня с помощью камня и палки), и за счёт трения возникает желание воспроизвести себе подобных.

3.1. Нужен ли ток для «движения» в Баню?

Пользуясь многочисленными, дошедшими буквально до каждой домохозяйки и ребёнка плодами научно-технического прогресса, подавляющая часть человечества, как и много веков назад, пребывает в глубоком пещерном невежестве, правда, последнее время становится заметно, что некоторые начинают из пещер выкарабкиваться. И если **НЕВЕЖЕСТВО НАШИХ** наивных предков **БЫЛО**

ПЛОДОТВОРНЫМ, ибо это было невежество ребёнка, познающего окружающий мир, то невежество современного обывателя, уткнувшегося в экраны телевизоров, мониторы компьютеров, не содержит ничего, кроме наркотического желания бежать от «скуки жизни». Задать вопрос о том, как работает тот же мобильник, даже в голову не приходит. А интересный, казалось бы, вопрос. Ну действительно, любопытно же – как это человека, находящегося на другом конце земного шара, можно слышать по мобильнику лучше, чем приятеля из своего родного города по обычному телефону!

Для того чтобы воткнуть вилку в розетку, переключить кухонную электроплиту с **3** на **5**, починить неисправный провод или нажать на кнопку мобильного, **НЕ ОБЯЗАТЕЛЬНО ЗНАТЬ ЗАКОНЫ ПРИРОДЫ**. Достаточно иметь *первую сигнальную систему*, которая, согласно учению академика Павлова, присуща как животным, так и людям. *Вторая*, свидетельствующая о наличии сознания, для этого уже не требуется. Видимо, по этой причине, если вы спросите у образованной дамы, например, знает ли она закон Ома, она ответит: «Что это такое и с чем его едят?» – даже с некоторым чувством превосходства. И вряд ли она и ещё многие сегодня ответят на этот вопрос. А про то, что основой для рассмотрения **закона Ома** является **МАТЕРИАЛИСТИЧЕСКОЕ ПРЕДСТАВЛЕНИЕ ОКРУЖАЮЩЕГО НАС МИРА**, знают очень **НЕМНОГИЕ** и в основном *те, кто стремится попасть в Баню*. Они начинают догадываться о том, что законы движения материальных частиц, микро- и макрообъектов перенесены на электрические цепи и способы перемещения электрических зарядов. Как и при движении телеги, снаряда и прочего материального тела, электричество представлено как одно из **свойств переноса материальной массы**. Основой для такого перемещения является среда, которая сопротивляется при попытке некоторой электрической массы пробиться сквозь неё. Основные понятия взаимодействия среды и заряда следующие:

1. **Напряжение электрическое.** Понятие «напряжение электрическое» в 1827 г. ввёл Г. Ом¹⁶.

¹⁶ Георг Симон Ом (16 марта 1787, Эрланген – 6 июля, 1854, Мюнхен) – немецкий физик. Вывел теоретически и подтвердил на опыте закон, выражающий связь между силой тока в цепи, напряжением и сопротивлением (известен как закон Ома). Его именем названа единица электросопротивления (Ом).

Аналог перепада давлений между двумя точками цепи **Ом** назвал напряжением.

В общем случае *напряжение электрическое* – это **работа** по перемещению единичного электрического заряда, определяемая интегралом напряжённости эффективного электрического поля $E_э$ (включающего сторонние поля), вдоль заданного контура g , соединяющего две точки (1, 2) токовой цепи или иной электродинамической системы:

$$u_{12}[\gamma] = \int_{\gamma} E_э dl$$



Напряжение измеряется в вольтах (1В=1Дж/А·сек), в единицах СГСЭ – в $\frac{\sqrt{\Gamma \cdot \text{см}}}{\text{сек}}$. (1СГСЭ=300 Вольт). Обозначение в СГСЭ ближе, так как затрагивает **лошадиные проблемы** согласно размерности. Далее пояснения для собирающихся в **Баню** будут даны выделенным текстом, заключённым в скобки с **, чтобы «если что» – это можно было бы и не учитывать. Но тогда возьмут не в **Баню**, а куда-нибудь в другое, более привлекательное место – например, в Зоопарк.

(...Однако напряжение – это именно работа (по определению), а работа измеряется в лошадиных силах. 1 лошадиная сила =746 Вт (Американская лошадь) и 745,7 Вт (Английская лошадь). Так же, как и при движении телеги, управляемой лошадью, для расчёта работы по перемещению заряда необходимо указывать путь (контур)).**

Вклад в напряжение электрическое не потенциальных полей (вихревых и сторонних) принято относить к *электродвижущей силе* $\varepsilon[\gamma]$:

$$U_{12}[\gamma] = \varphi_1 - \varphi_2 + \varepsilon[\gamma].$$

На практике, однако, вместо точного указания контура интегрирования γ обычно пользуются пояснительными словами **(**выбираемыми из лексикона строителей или из словаря табузированной лексики – изд. Москва, 1993 г. – содержит около 10000 слов и выражений)**. Кроме того, когда в словаре не найдено подходящего выражения, используют другое

определение напряжения электрического: напряжение электрическое U определяется как отношение работы, совершаемой в единицу времени над электрическим током I , к величине тока:

$$U = \int_v \langle e \cdot i \rangle dV / I$$

Здесь e – напряжённость микроскопического электрического поля, i – плотность микротоков, интегрирование производится по контуру проводника V , $\langle \rangle$ – знак усреднения по быстрым движениям. (****Так как производится насиле над током с использованием быстрых движений, форму этого насиле уже можно выбрать из табуизированного словаря**). $\langle e \rangle = E$, $\langle i \rangle = j$, но в общем случае $\langle ej \rangle \neq Ej$, так, в движущихся со скоростью v проводниках (****см. табуизированный словарь, например, pencil**) $\langle ej \rangle = E_s \cdot j = E \cdot j + j \cdot [v \cdot B] / c$ (B – индукция магнитного поля).

Определённое таким образом падение напряжения удовлетворяет закону Ома в интегральной форме: $U = R \cdot I$, где R – сопротивление участка цепи.

2. **Ток.** Ток – это плотность электрического заряда, измеряется в Амперах. Ампер – **единица силы** электрического тока, равная силе неизменяющегося тока, который при прохождении по двум параллельным проводникам бесконечной длины и ничтожно малой (****не тоньше, чем pencil**) площади кругового поперечного сечения, расположенным в вакууме на расстоянии 1 метр (****см. перевод в лапоть**) друг от друга, вызвал бы на каждом участке длиной 1 метр силу взаимодействия, равную $2 \cdot 10^{-7}$ Н. Ампер является также единицей магнитодвижущей силы вдоль замкнутого контура, сцепленного с цепью постоянного тока силой 1 А.

Сила Ампера: $f = \frac{[j \cdot B]}{c}$, где c – скорость света в вакууме.

$j = \rho \cdot v$ (v – скорость, ρ – объёмная плотность заряда).

Сила Ампера известна как Лоренца сила.

Плотность заряда всегда > 1 .

Иногда законом Ампера называется интегральное соотношение

$$\oint_c \vec{H} \cdot d\vec{l} = 4\pi \cdot \vec{I} / c$$

Интеграл – по контуру. I – полный ток, протекающий через поверхность, ограниченную замкнутым пространством S .

Это соотношение аналогично Гаусса теореме в электростатике. c – скорость света в вакууме.

(Из расчётов систем в движении число π меняется в зависимости от контура спирали, но во всех формулах электродинамики это число всегда равно 3,14259.., т.е. движение не по спирали, а по кругу, и заряд никуда не двигается).**

3. **Сопротивление.** Сопротивление насилью бывает различным. В электродинамике принято только сопротивление, преодолеваемое током. Это сопротивление зависит от материала проводника, его размеров и формы, то есть соответствующей ионной структуры.

Для каждого материала (ионной структуры) опытным путём подбирается коэффициент R , который и учитывает все особенности среды, в которой двигается ток.

4. **Закон Ома.** Используя механику и **лошадиную грамоту**, приходим к дифференциальной форме закона Ома (интегральная приведена выше): $\mathbf{j} = \sigma \cdot \mathbf{E}$, где σ – коэффициент пропорциональности, или электропроводность.

Закон Ома в интегральной форме можно получить из этого выражения, если проинтегрировать это соотношение по объёму (****см. лексикон строителей**). Коэффициенты R и σ связаны соотношением: $R = l/S\sigma$, где l – длина проводника, S – площадь его поперечного сечения.

(В данном случае форма проводника скрыта под электропроводимостью, чтобы не ущемлять права лошади).** Линейная связь между \mathbf{j} и \mathbf{E} в проводнике обусловлена линейной зависимостью (****эффektivной силой трения**), действующей на носители заряда, от их скорости.

Микроскопическое определение плотности тока $\mathbf{j} = \sum e \cdot \mathbf{v}$, где e – заряд носителя, и \mathbf{v} – его скорость (суммирование производится по всем носителям заряда, находящимся в единице объёма проводника).

Если при движении носителя заряда на него действует сила трения, линейно зависящая от скорости (как это имеет место при

жидком трении), то $\mathbf{v} = \alpha e \mathbf{E}$, и, следовательно, $\sigma = \Sigma \alpha e^2$, где α – коэффициент подвижности электрического заряда (****зависит от его настройки****). В проводнике могут присутствовать силы неэлектрического происхождения и сторонние силы. При движении проводника (****см. лексикон строителей****) со скоростью меньшей, чем скорость света, выведена зависимость для релятивистского обобщения закона Ома относительно плотности заряда в системе наблюдателя.

5. Обобщённый закон Ома, или закон Ома для плазмы. Как следует из современной физики, плазма – это 4-е состояние вещества. (****То есть если проводник постепенно разогреть, он разлетится на составные части, и закон Ома сводится к последовательному обходу этих составных частей****).

Обобщённый закон Ома – линейная зависимость для плазмы между плотностью тока \mathbf{j} и напряжённостью эффективного электрического поля $\mathbf{E}_{эфф}$, включающего **объёмные силы неэлектрического** происхождения, вызывающие ток. Обобщённый закон Ома записывается в дифференциальной форме.

Для полностью ионизированной двухкомпонентной плазмы, находящейся в магнитном поле \mathbf{H} , основной закон Ома имеет вид:

$$\frac{j_{\parallel}}{\sigma_{\parallel}} + \frac{j}{\sigma} = E' - \frac{\nabla p_j}{en} - \frac{R}{e} \equiv E_{эфф},$$

где $\sigma_{\parallel} = e^2 n / m_e v_{ei}$ – продольная проводимость плазмы,

$\sigma = e^2 n / 0,51 m_e v_{ei}$ – поперечная проводимость плазмы,

m_e – масса электрона,

v_{ei} – частота его **соударений с ионом**,

$E' = E - [\mathbf{uH}]/c$ – электрическое поле в собственной системе плазмы, движущейся со скоростью $\mathbf{u} < c$.

p_j – ионное давление,

n – концентрация плазмы,

R – термосила, обусловленная градиентом температуры плазмы T :

$$R = 0,71 \nabla_{\parallel} T + \frac{3 v_{ei} m_e c}{2 e H^2} [H \nabla T].$$

(****Термосила – видимо, эффект падения горячего кирпича на голову, а соударение электронов с ионами –**

коллапс массы, достаточно подробно описан у Д. Свифта¹⁷). В часто встречающихся ситуациях, когда градиенты и температуры плазмы имеют одинаковое направление, перпендикулярное магнитному полю \mathbf{H} , электрическое поле \mathbf{E}' естественным образом разделяется на три компоненты E_{\parallel} , E'_1 , E'_2 (****существующие сами по себе**). При этом выделяется «продольный» и «поперечный» законы Ома:

$$j_{\parallel} = \sigma_{\parallel} E_{\parallel}, j = \sigma (E'_1 - \frac{3v_{ei} m_e c}{2e^2 H^2} [H \nabla T]),$$

а градиент ионного давления удерживается **холловским полем**. $E'_2 = \nabla p_i / en$. В слабоионизированной плазме дополнительный вклад в плотность тока даёт **сила трения** между заряженными компонентами и нейтральной составляющей. В ионосферной плазме при расчёте НЧ-процессов учитывается также вклад **силы тяжести**.

Для трёхкомпонентной плазмы (**электроны, один сорт ионов и один сорт нейтралов**), пренебрегая поперечной и продольной проводимостями и термосилой (****аналогично в сопромате – если при расчёте балка из высокопрочной стали не выдерживает нагрузку, заменяем её на деревянную**), основной закон Ома записывается:

$$\frac{m_e v_e}{e^2 n_e} j + \frac{m_e \partial j}{e^2 n_e \partial t} = E' - \frac{\nabla p_i}{en_e} + \frac{m_i}{en_e} g + \frac{m_e}{e} (v_{en} - v_{in})(u - u_n),$$

где \mathbf{g} – ускорение силы тяжести,

U_n – скорость движения **нейтральной** составляющей,

v_{en} , v_{in} – частоты **соударений** с нейтралами соответственно электронов и ионов (****для создания эффекта коллапса массы**),

$v_e = v_{en} + v_{ei} + m_e v_{in} / m_i$ – полная частота **соударений** электрона, определяющая время передачи их импульса тяжёлым частицам $\tau_e = 1/v_e$.

(****Из инструкции по уничтожению тараканов: ...поймать таракана, насыпать ему в пасть порошок, зажать пасть, чтобы он его не выплюнул, и ждать 3 часа, не выпуская таракана из рук, пока он не перестанет дышать... – аналогично и закон Ома для плазмы**). Исходя из

¹⁷ Джонатан Свифт «Путешествия Гулливера».

вышесказанного, определим потенциал, или то значение заряда (****после соударений электронов, ионов, нейтралов и прочего мусора, обычно заполняющего плазму – после последовательного преобразования металл → жидкость → газ → плазма**).

3.2. Работа по «перемещению» в направлении к Бане

Потенциалы и их разновидности

За разъяснениями обратимся в любимую компанию **Александра Хатыбова – «ПИ...»** («Пи..ц Интернейшнл»). Потенциалы бывают разными. Есть группа зарядов на разных частотах (или октавах), их сумма измеряется в низких октавах (**для измерения высоких октав приборы ещё не придумали, но ЭТО НЕ ЗНАЧИТ, ЧТО ЗАРЯДОВ НЕТ**). Каждый заряд имеет свои характеристики (плотность, структуру рубашки – совместимую или несовместимую с внешней средой). Если рубашка заряда совместима с внешней средой, закон Ома бесполезен – нет сопротивления в среде движения. Если рубашка несовместима, то движение заряда в другой среде сопровождается потерей потенциала, и заряд двигается по каналу с наименьшим сопротивлением, теряя при этом свои свойства. Это явление названо **работой** (разогрев чужой среды за счёт движения заряда).

Если у заряда убрать рубашку, он будет перемещаться как неинерционная масса без сопротивления, но с мгновенным рассеянием.

Закон Ома описывает свойства движения толпы без учёта правил уличного движения.

Группа зарядов **ВСЕГДА ДВИГАЕТСЯ ПО СТРУКТУРАМ КУБИЧЕСКОЙ РЕШЁТКИ**. Если решётка (путь движения) не кубическая (может быть моноклинная), то на её выравнивание тоже тратится определённый потенциал. Известно, что разные проводники имеют различное сопротивление. Наименьшее имеют золото, серебро (кубические решётки). При этом работа по перемещению совершается на преодоление сопротивления среды. В других проводниках

добавляется работа по изменению свойств структуры. Таким образом, в законе Ома (усреднённом) необходимо иметь эталон (проводник с кубической решёткой) и довесок для иных проводников. Для того чтобы понять действие закона Ома, разберём, что из себя представляет единичный заряд, без которого невозможна одна из главных составляющих электрической цепи (без сил неэлектрического происхождения). Представим себе протонный атом с двумя внешними поверхностями конденсаторного типа. Внешняя и внутренняя поверхности имеют потенциал. Несколько слов о потенциале.

Во-первых, потенциал, это то, чего не видно.

Во-вторых, неизвестно, где он находится, и где по дороге к голове кирпич получает этот потенциал.

В-третьих, сколько потенциалов существует?

В-четвёртых, что больше – потенциал или ток?

И так далее. Поэтому приведём одну из форм существования потенциала, **согласующуюся** с вышеприведёнными законами Ома:

а) **Потенциал** – свойство неразрушающейся поверхности минимальной площади при заданной гравитационной частоте.

б) **Потенциал (электрический)** – нормаль к магнитной силовой линии атома.

в) **Потенциал** – предельное значение для угла скольжения, частоты связи, угла спирали при заданном числе π и других нормаль к магнитной силовой линии атома составляющих, образующих поверхность атома.

г) **Потенциал** – это коллапс материальной массы, выделенный в виде плазмы и собранный гравитационным притяжением атома.

ПОТЕНЦИАЛЫ ДВУХ ПОВЕРХНОСТЕЙ ПРОТОННОГО АТОМА НЕ ПЕРЕСЕКАЮТСЯ по направлению векторного преобразования, относительно средней точки угла скольжения они имеют разные знаки, вектора направленности силового воздействия имеют разные знаки.

Все другие замечания по закону Ома можно отыскать у **А. Хатыбова** в его труде «Холодный Ядерный синтез», который можно отыскать (простите за тавтологию) только после посещения **Бани**.

3.3. Теория пространства для практики в Бане и немного о Луне... (из основ небесной механики)

Метрика пространства

Известно, что атомные часы, установленные на вершине небоскрёба и в его подвале, показывают разное время. Любое пространство связано с временем, и при установлении дальности и траектории необходимо представить не только конечный пункт следования, но и особенности преодоления этого пути в условиях изменения фундаментальных констант. Все аспекты, связанные с временем, будут приведены в «метрике времени».

Целью настоящего раздела является определение действительных значений некоторых фундаментальных констант, которые непременно понадобятся стремящимся в **Баню** – например, парсек. Кроме того, учитывая **ОСОБУЮ РОЛЬ ЛУНЫ В СИСТЕМЕ ЖИЗНЕОБЕСПЕЧЕНИЯ** Земли, уточним некоторые понятия, остающиеся за рамками научных исследований, например, либрацию¹⁸ Луны, когда с Земли видно не 50% поверхности Луны, а 59%. Отметим также пространственную ориентацию Земли.

Всё это понадобится, чтобы не заблудиться в поисках дороги в **Баню**, которая хорошо видна в полнолуние.

Роль Луны

Луна – особый и самый неизученный объект Солнечной системы. Имеет свои НЛО, Земля живёт по лунному календарю.

Луна – главный объект поклонения у мусульман. ***На Луне никто никогда не был (прибытие американцев на Луну – это мультфильм, снятый на Земле).***

НАУКЕ ИЗВЕСТНА ОГРОМНАЯ РОЛЬ ЛУНЫ в системе жизнеобеспечения Земли. Приведём лишь некоторые примеры.

¹⁸ **Либрация** (от лат. librātiō – «раскачивание») – медленное колебание (действительное или кажущееся) спутника, наблюдаемое с поверхности тела, вокруг которого он вращается. Без дополнительных уточнений слово «**либрация**» обычно означает кажущееся колебательное движение Луны при наблюдении с Земли.

- **при полной Луне** частичное ослабление силы притяжения Земли приводит к тому, что растения впитывают больше воды и микроэлементов из почвы, *поэтому собранные в это время лечебные травы оказывают особенно сильное воздействие;*

- **Луна, из-за близости к Земле, сильно воздействует своим гравитационным полем на Земную биосферу и вызывает, в частности, изменения магнитного поля Земли. Ритм Луны, приливов и отливов вызывает в биосфере изменения ночной освещённости, давления воздуха, температуры, действий ветра и магнитного поля Земли, а также уровня воды;**



- **рост растений** и урожай зависят от звёздного ритма Луны (период 27,3 дня), а активность животных, охотящихся ночью или вечером, – от степени яркости Луны;

- **при убывании Луны** снижается рост растений, когда Луна прибывает – увеличивается;

- **полнолуние** сказывается на росте преступности (агрессивности) у людей;

- **время созревания яйцеклетки** у женщин связано с ритмом Луны. *Женщина склонна производить яйцеклетку в той фазе Луны, когда она родилась сама.* Во время полнолуний и новолуний число женщин с менструацией достигает 100%. Во время убывающей фазы возрастает число рождаемых мальчиков и понижается количество девочек;

- **свадьбы обычно проводят** во время возрастания Луны;

- **при возрастании Луны сеют** то, что растёт над поверхностью Земли, при убывании – наоборот (клубни, корни).

- **дровосеки рубят деревья** при убывающей Луне, т.к. дерево содержит в это время меньше влаги и дольше не подвергается гниению;

- **при полнолунии и новолунии** наблюдается тенденция к уменьшению мочевой кислоты в крови, 4-й день после новолуния – самые низкие показатели;

- **прививки** при полнолунии обречены на провал;

- **при полнолунии** ухудшаются лёгочные заболевания, коклюш, аллергия;

- **цветное зрение** у человека подчиняется лунной периодичности;
- **при полнолунии** – повышенная активность, при новолунии – пониженная;
- **подстригаться** принято при полнолунии;
- **Пасха** – первое воскресенье после весеннего равноденствия, первый день Полнолуния.

Таких примеров можно привести сотни, но то, что Луна **СУЩЕСТВЕННО ВЛИЯЕТ НА ВСЕ АСПЕКТЫ ЖИЗНИ** на Земле, очевидно. Нам это важно для того, чтобы начать понимать – что же с нами сегодня происходит, и главное, – почему именно так.

Что мы знаем о Луне? Это то, что приведено в таблицах по Солнечной системе. Известно также, что Луна не «лежит» в плоскости орбиты Земли:

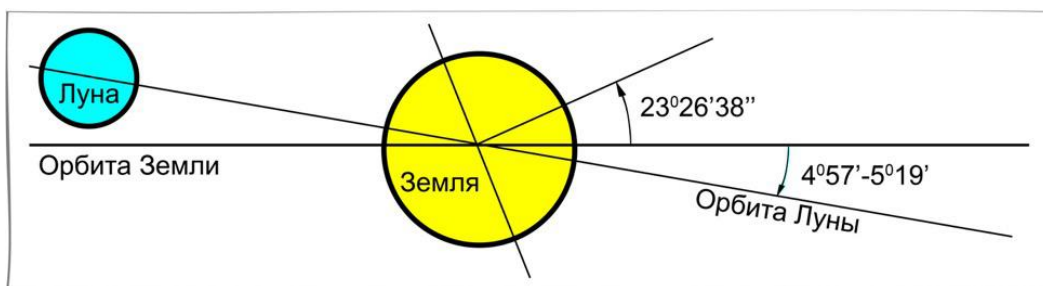

Уточнённые значения углов приведём в этой главе. Знание действительного назначения Луны, особенностей её структуры имеет смысл, – ведь тогда-то и возникают вопросы по времени и пространству – насколько согласовано всё с действительным состоянием Земли как неотъемлемой части Солнечной Системы.

Рассмотрим состояние главной астрономической единицы – парсек, – на основании тех данных, которыми располагает современная наука.

Астрономическая единица измерений

За один год Земля, двигаясь по орбите Кеплера, возвращается в исходную точку. Известен эксцентриситет орбиты Земли – апогей и перигелий. На основании точного значения скорости движения Земли (29,765 км/сек) определено расстояние до Солнца.

$$29,765 \cdot 365,25 \cdot 24 \cdot 3600 = \mathbf{939311964} \text{ км} - \text{это длина пути за год.}$$

Отсюда радиус орбиты (без учёта эксцентриситета) = **149496268,4501** км, или 149,5 млн км. Это значение и взято за базовую астрономическую единицу – **парсек**.

В этой единице измерен весь Космос.

Действительное значение астрономической единицы расстояния

Если оставить то, что за астрономическую единицу расстояния необходимо взять расстояние от Земли до Солнца, то её значение несколько другое. Известны 2 значения: абсолютная скорость движения Земли $V=29,765$ км/сек и угол наклона экватора Земли к эклиптике = $23^{\circ}26'38''$, или $23,44389^{\circ}$. Если подвергнуть сомнению эти два значения, вычисленные с абсолютной точностью за время многовековых наблюдений, – значит, разрушить всё, что известно о Космосе.

Теперь настала **ПОРА ПРИОТКРЫТЬ НЕКОТОРЫЕ ТАЙНЫ**, которые и так были известны, но на них никто не обращал внимания. Это, **во-первых**, то, что ***Земля движется в пространстве по спирали, а не по орбите Кеплера***. Известно, что Солнце перемещается, но оно перемещается вместе со всей Системой, значит движение Земли происходит по спирали. **Второе – это** то, что ***сама Солнечная Система находится в поле действия Гравитационного репера***. Что это такое – будет показано ниже. Известно наличие смещения центра гравитационной массы Земли в сторону Южного полюса на **221,6 км**. Однако Земля движется в обратном направлении. Если бы Земля просто двигалась по орбите Кеплера, по всем законам движения гравитационной массы перемещение было бы вперёд Южным полюсом, а не Северным. Волчка здесь не получается из-за того, что инерционная масса приняла бы нормальное положение – Южным полюсом в сторону движения. Однако любой волчок может совершать вращение со смещённой гравитационной массой только в одном случае – когда ось вращения строго перпендикулярна плоскости. Но на волчок действуют не только сопротивление среды (вакуума), давление всех излучений от Солнца, взаимное гравитационное давление других структур Солнечной Системы. Угол, равный **$23^{\circ}26'38''$** – именно с учётом всех внешних воздействий, включая воздействия гравитационного репера. Орбита Луны имеет обратный угол к орбите Земли и это, как будет показано ниже, не соотносится с расчётными константами. Представим себе

цилиндр, на который «намотана» спираль. Шаг спирали = $23^{\circ}26'38''$. Радиус спирали равен радиусу цилиндра. Развернём один виток этой спирали на плоскость:

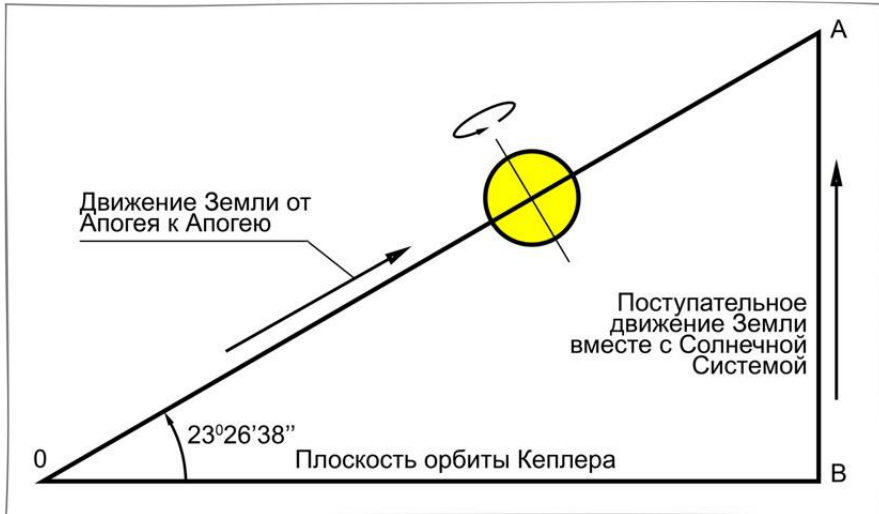

Расстояние от точки О до точки А (апогей и апогей) равно **939311964** км. Тогда длина орбиты Кеплера: $OB=OA \cdot \cos 23,44839=$ **861771884,6384** км, отсюда расстояние от центра Земли до центра Солнца будет равно **137155371,108** км, то есть несколько меньше того значения, которое известно (на **12344629** км) – почти на 9%.

Много это или мало, посмотрим на простом примере. Пусть скорость света в вакууме составляет 300000 км/сек. При значении 1 парсек =149,5 млн. км время прохождения Солнечного луча от Солнца до Земли составляет 498 сек, при значении 1 парсек =137,155 млн. км это время будет составлять 457 сек, то есть на **41** секунду меньше. Эта разность почти в 1 минуту имеет колоссальное значение, так как, во-первых, меняются все расстояния в Космосе, и во-вторых, **НАРУШАЕТСЯ ТАКТОВЫЙ ИНТЕРВАЛ СИСТЕМ ЖИЗНЕОБЕСПЕЧЕНИЯ**, причём накопленная или не добранная мощность систем жизнеобеспечения может привести к срыву работы самой системы.

Гравитационный репер

Влияние гравитационного репера на изменение орбиты Земли рассмотрим несколько ниже. Известно, что плоскость эклиптики

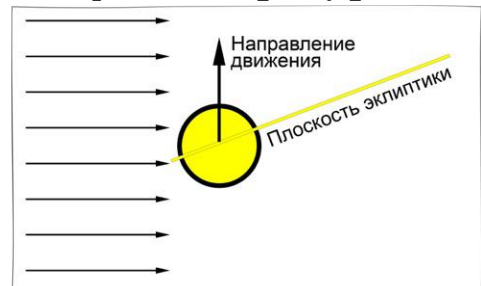

имеет наклон относительно силовых линий гравитационного репера, но направление движения – перпендикулярно этим силовым линиям.

Либрация Луны

Рассмотрим уточнённую схему орбиты Луны.

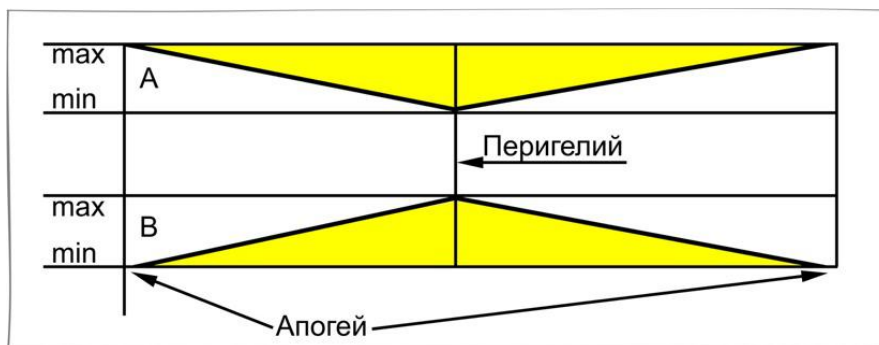

Углы группы А:

$5^{\circ}18'58,42''$ – апогей,

$5^{\circ}17'24,84''$ – перигелий

Углы группы В:

$4^{\circ}56'58,44''$ – апогей,

$4^{\circ}58'01''$ – перигелий.

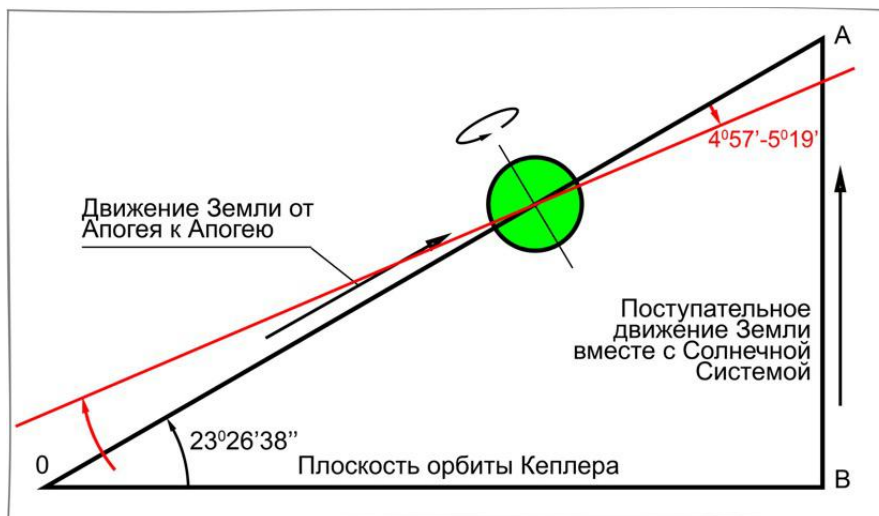

Учитывая то, что Земля движется по спирали, а также прямое воздействие гравитационного репера, на Луну этот репер также оказывает прямое воздействие, что видно из схемы расчёта углов.

Практическое использование константы «парсек»

Как было показано ранее, значение константы «парсек» существенно отличается от той величины, которая используется в повседневной практике. Будет полезно рассмотреть несколько примеров использования этой величины.

Контроль времени

Как известно, **ЛЮБОЕ СОБЫТИЕ НА ЗЕМЛЕ ПРОИСХОДИТ ВО ВРЕМЕНИ**. Кроме того, известно, что любой космический объект, обладающий неинерционной массой, имеет собственное время. Инерционная масса имеет время жизни, определяемое плотностью зарядового эквивалента и его значением при связи ионных структур. Любая **НЕИНЕРЦИОННАЯ МАССА ОБЛАДАЕТ МАГНИТНЫМ ПОЛЕМ**, и скорость распада магнитного поля определяется временем распада верхней структуры и потребностью более низких (ионных) структур в этом распаде. Для Земли, учитывая её Вселенский масштаб, принято единое время, которое измеряется в секундах, и время – функция пространства, которое проходит Земля за один полный оборот, поступательно двигаясь по спирали вслед за Солнцем. В таком случае должна быть некоторая структура, которая производит отсечку «**0**» времени и относительно этого времени производит определённые манипуляции с системами жизнеобеспечения. Не имея такой структуры, невозможно обеспечить как устойчивое положение самой системы жизнеобеспечения, так и связи системы.

Ранее рассматривалось движение Земли, и было выведено, что радиус орбиты Земли существенно (на 12344629 км) отличается от принятого во всех известных расчётах. Если принять скорость распространения гравито-магнито-электроволны в Космосе **V=300000 км/сек**, то эта разность орбит даст 41,15 сек.

Можно не сомневаться, что даже это **ЗНАЧЕНИЕ ВНЕСЁТ СУЩЕСТВЕННЫЕ КОРРЕКТИВЫ** не только в проблемы решения задач жизнеобеспечения, но крайне важно – в связь, то есть сообщения попросту **МОГУТ НЕ ДОХОДИТЬ ДО НАЗНАЧЕНИЯ**, и этим нетрудно воспользоваться иным цивилизациям. Отсюда – надо понимать, какую огромную роль играет функция времени даже в неинерционных системах, поэтому рассмотрим ещё раз то, что всем хорошо известно.

Автономные структуры контроля систем координации

Необычно, но к системе именно координации следует отнести пирамиду Хеопса в Эль-Гизе (Египет) – 31° восточной долготы и 30° северной широты.

Необычно то, что угол входа в пирамиду составляет $25^\circ 15'$ и **при дневном положении точно направлен на Полярную звезду**. Но такого угла в астрономии нет, поэтому и считают пирамиду просто ритуальным комплексом.

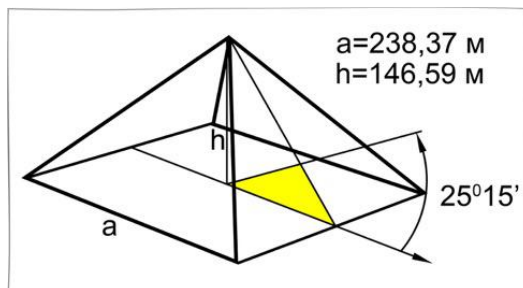

Произведя несложные расчёты, получим, **что именно такой угол был у Земли в условиях отсутствия Луны**. Это значит, что оставлен след исходного состояния Земли, и угол наклона экватора составлял именно $25^\circ 15'$. На сколько же изменилась орбита Земли при появлении Луны? Общий путь Земли за один оборот составляет **939311964** км, тогда проекция на орбиту Кеплера: $939311964 \cdot \cos(25,25)^\circ = 849565539,0266$.

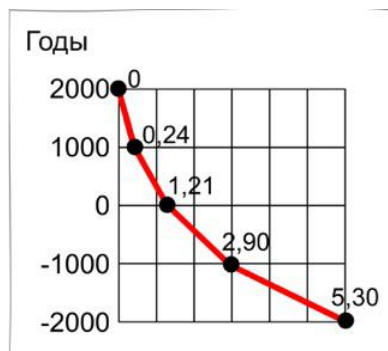

Радиус $R_{исх} = 135212669,2259$ км. Разность между исходным и текущим состоянием составляет **14287330,77412 км, то есть проекция орбиты Земли изменилась на $t = 47,62443591374$ сек.** Много это или мало – зависит от назначения систем управления и длительности связи.

Исходный репер

Местоположение исходного репера – **$37^\circ 30'$** восточной долготы и **$54^\circ 22' 30''$** северной широты. Наклон оси репера составляет **$3^\circ 37' 30''$** к Северному полюсу. Направление репера: **$90^\circ - 54^\circ 22' 30'' - 3^\circ 37' 30'' = 32^\circ$** .

Используя Звёздную карту, находим, что исходный репер направлен на созвездие Большой медведицы, звезда Мегрец (4-я звезда). Следовательно, **ИСХОДНЫЙ РЕПЕР БЫЛ СОЗДАН УЖЕ ПРИ НАЛИЧИИ ЛУНЫ.**

Ориентация

После появления Луны за счёт изменения угла наклона экватора на $1^{\circ}48'22''$ произошло смещение орбиты Земли. При сохранении положения начального репера, который на сегодня уже ничего не определяет, остался только исходный репер, но то, что будет показано ниже, может, на первый взгляд, показаться маленьким недоразумением, легко поправимым. **Однако здесь и кроется то, что в состоянии привести любую систему жизнеобеспечения к развалу.**

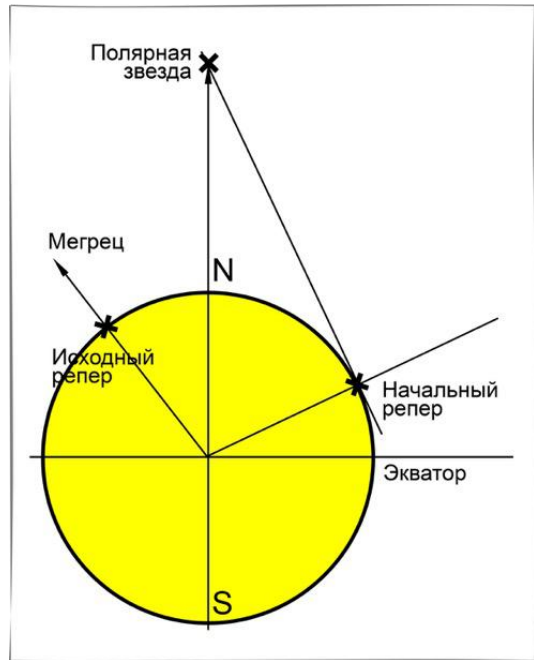

Первое относится, как было указано ранее, к изменению времени движения Земли от апогея до апогея.

Второе – Луна, как показали наблюдения, имеет тенденцию изменять поправочный член во времени, и это видно из таблицы.

Ранее указывалось, что орбита Луны по отношению к орбите Земли имеет наклон: углы группы А: $5^{\circ}18'58,42''$ – апогей, $5^{\circ}17'24,84''$ – перигелий; углы группы В: $4^{\circ}56'58,44''$ – апогей, $4^{\circ}58'01''$ – перигелий.

Однако вводя поправочный член, получим иные значения для орбиты Луны.

Третье замечание – Лунные циклы.

Как известно, не Юлианский календарь имеет 13 месяцев, но если привести полную таблицу оптимальных дней (пасха), то увидим серьёзное смещение, которое не было учтено при расчётах. **Это смещение, выраженное в секундах, вводит нужную дату далеко от оптимальной точки.**

Глоссарий

1	Свет	электромагнитная волна, воспринимаемая глазом	$(4-7,5) \cdot 10^{14}$ Гц ($\lambda=400-700$ н.м.)
2	Световой год	Расстояние, проходимое светом за год	0,3068 парсек = $9,4605 \cdot 10^{15}$ м
3	Парсек (пс)	Расстояние, с которого средний радиус земной орбиты, перпендикулярный углу зрения, виден под углом 1 секунда	206265 а.е. = $31 \cdot 10^{15}$ м
4	Диаметр нашей Галактики		25000 парсек
5	Радиус Вселенной		$4 \cdot 10^{26}$ м
6	Сидерический месяц (S)	Это звёздный месяц – период движения Луны на небе относительно звёзд (полный оборот вокруг Земли)	27,32166 = 27 суток 7 часов 43 минут
7	Сидерический год – T	Период обращения земли вокруг Солнца	
8	Синодический месяц (P) Саросский цикл, или МЕТОН	$\frac{1}{P} = \frac{1}{S} - \frac{1}{T}$ ST = PT – PS смена фаз	29,53059413580.. 29 дней 12 часов 51 минут 36”
9	Драконический месяц (D)	Период обращения Луны относительно узлов её орбиты, т.е. точек пересечения её плоскости эклиптики	27,21222= 27 суток 5 часов 5 минут
10	Аномалистический месяц (A)	Период обращения Луны относительно перигея, ближайшей к земле точке её орбиты	27,55455=27 суток 13 часов 18 минут
11	Линия узлов Лунной орбиты медленно поворачивается навстречу движению Луны, совершая полный оборот за 18,6 года, тогда как большая ось Лунной орбиты поворачивается в ту же сторону, куда движется Луна, с периодом 8,85 года		
12	АПЕКС (направление движения Солнца)	λ – Геркулес, расположено выше главной плоскости звёздной системы (смещение 6 пк)	
13	Внешняя граница Солнечной системы (сфера Хилла)		1 пк = $2 \cdot 10^5$ а.е.
14	Граница Солнечной системы (орбита Плутона)		39 а.е.
15	Астрономическая единица – расстояние Земли до Солнца (а.е.)		$149,6 \cdot 10^6$ км
16	Расстояние С.С. от центральной плоскости Галактики		8000 пк

17	Линейная скорость движения С.С. вокруг Галактического центра	220 км/сек
----	---	-------------------

Солнце

Радиус	6,96·10 ⁵ км
Периметр	43,73096973·10 ⁵ км
Диаметр	13,92·10 ⁵ км
Ускорение свободного падения на уровне видимой поверхности	270 м/сек ²
Средний период вращения (Земных суток)	25,38
Наклон экватора к эклиптике	7,25°
Дальность Солнечного ветра	100 а.е.

Луна

Прибыло 3 Луны. Две Луны (Лель и Фата) – уничтожены планетой (Фаэтон), которая взорвала себя.

Параметры оставшейся Луны (Месяц)

	Энциклопедия
Орбита – эллиптическая	
Эксцентриситет	0,05490
Радиус R	1737,983 км
Диаметр	3475,966 км
Окружность (периметр)	10920,0692497 км
Апогей	405500 км
Перигей	363300 км
Среднее расстояние	384400 км
Барицентр системы Земля – Луна от центра масс Земли	4670 км
Расстояние между центрами Земли и Луны: Апогей – Перигей –	379564,3 км, угол 38° 384640 км, угол 36°
Наклон плоскости орбиты (к плоскости эклиптики)	5°08'43,4"
Средняя скорость по орбите	1,023 км/сек (3683 км/час)
Суточная скорость видимого движения Луны среди звёзд	13,2°
Период орбитального движения (сидерический месяц) = Периоду осевого вращения	27,32166 суток
Смена фаз (Синодический месяц)	29,53059 суток
Экватор Луны имеет постоянный наклон к плоскости эклиптики	1°32'47"
Либрация по долготе	7°54'
Либрация по широте	6°50'
Наблюдаемая поверхность Луны	59%

Угловой радиус (с Земли) видимого диска Луны (на среднем расстоянии)	31'05,16"
Площадь поверхности	3,796·10 ⁷ км ²
Объём	2,199·10 ¹⁰ км ³
Масса	7,35·10 ¹⁹ т (1/81,30 от массы Земли)
Средняя плотность с Луны угол Земли	3,343 г/см ³
Плотность ионной структуры равномерна и составляет	48"
Плотность ионной структуры равномерна и составляет	2,4 кг/дм ³

В состав ионной структуры входят ионные образования практически всей таблицы ионных структур кубической структуры с преобладанием S (серы) и радиоактивных редкоземельных элементов. **Поверхность Луны сформирована путём напыления с последующим разогревом.**

На поверхности Луны ничего нет. Луна имеет две поверхности – внешнюю и внутреннюю. Площадь внешней поверхности – 120·10⁶ км² (код Луны – комплекс №120); площадь внутренней поверхности – 116·10¹⁰ м² (маска кода).

Сторона, обращённая к Земле, тоньше на 184 км. Центр тяжести располагается за геометрическим центром.

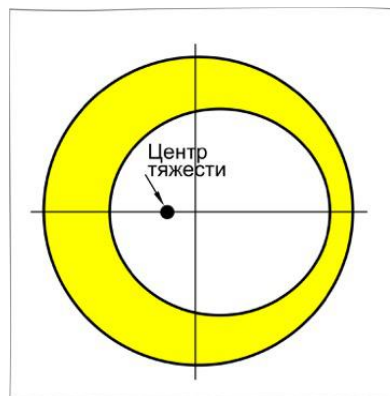

ВНУТРИ ЛУНЫ ЕСТЬ ВСЁ НЕОБХОДИМОЕ ДЛЯ ЖИЗНИ 66:

- собственное освещение 53,875875 октава (бэта+);
- ускорение 1,52 g (внутри);
- на поверхности 1,633 g;
- 120 люкс/м² освещение;
- 66 октава обеспечение жизни;
- другие октавы, необходимые для жизнеобеспечения.

Внутри Луны располагается 4 комплекса:

Комплекс 38,1 – 7 пирамид с изменяемой геометрией (все наборы частот). Диапазоны пирамид: 20,0-21,0; 24,0-25,0; 28,0-29,0; 36,0-37,0; 42,0-43,0; 44,0-45,0; 46,0-47,0.

Комплекс 38,2 – 6 пирамид с фиксированной октавой: 50,0; 50,5; 60,0; 60,5; 66,0; 66,5.

Комплекс 38,3 – 3 пирамиды с фиксированной частотой, диапазоны: 53,375; 53,875875; 53,975975.

Комплекс 38,4 – 6 пирамид с фиксированной октавой: 28, 36, 40, 44, 50, 54.

В среднем потери составляют до 45%, до Земли доходит 50-55% излучений. Все комплексы надёжно защищены и не обнаруживают себя даже при работе.

Комплекс	Пирамиды	Октавы А	Октавы В	Октавы С	Октавы Д			
381	3811	21(22)		21(22)		Изменяемая геометрия (все наборы частот)		
	3812	25(26)						
	3813	27(28)		27(28)				
	3814	37(38)						
	3815		43(44)	43(44)				
	3816	45(46)						
	3817	47(48)						
382	3821	23(24)					Фиксированная геометрия	
	3822	35(36)						
	3823		83(84)					
383	3831	53,375				Фиксированная геометрия		
	3832		53,625625					
	3833		53,625750					
	3834		53,750750					
384	3841	35(36)				Фиксированная геометрия		
	3842	39(40)						
	3843		49(50)					
	3844				53(54)			
	3845		61(62)					
	3846		63(64)*		63(64)			

Октавы А – вырабатывают сами пирамиды;

Октавы В – получают с Земли (Солнца – *);

Октавы С – находятся в трубке связи с Землёй;

Октавы Д – находятся в трубке связи с Солнцем.

В момент импульса (излучения) может незначительно измениться скорость вращения или орбита Луны. Компенсация – за

счёт направленного излучения октавы 66,0. Эта октава совпадает с октавой решётки Земли и не наносит вреда.

Комплексы на Луне предназначены, **в первую очередь, ДЛЯ ПОДДЕРЖАНИЯ АУТОНОМНОГО ЖИЗНЕОБЕСПЕЧЕНИЯ** и, **во-вторых, ДЛЯ ОБЕСПЕЧЕНИЯ** (в случае избытка зарядового эквивалента) **СИСТЕМ ЖИЗНЕОБЕСПЕЧЕНИЯ** на Земле.

Главная задача – не изменять альbedo Солнечной Системы, и за счёт разностных характеристик, с учётом коррекции орбиты, эта задача выполнена.

Геометрически в существующий до этого закон формы, позволяющий выдерживать 28,5-дневный такт смены последовательности излучений (так называемые фазы Луны), идеально вписаны пирамиды коррекции, что завершило конструкцию комплексов.

Всего существует 4 фазы. Полная Луна имеет мощность излучения 1, остальные фазы – 3/4, 1/2, 1/4. Каждая фаза – 6,25 дней, 4 дня нет излучений. Тактовая частота всех октав (кроме 54) – 66,5, но плотность тактовой частоты мала, и поэтому яркость в оптическом диапазоне незначительна. При коррекции орбиты используется тактовая частота 53,375. Но эта частота может изменить решётку верхнего слоя атмосферы, и может наблюдаться эффект дифракции.

В частности, с Земли количество Лун может быть 3, 6, 12, 24, 36. Этот эффект может продолжаться максимум 4 часа, после чего решётка восстанавливается за счёт Земли.

Длительная коррекция (при нарушении альbedo Солнечной Системы) **МОЖЕТ ПРИВЕСТИ К ОПТИЧЕСКОМУ ОБМАНУ**, но при этом возможна ликвидация слоя защиты.

Таблица работы комплексов (период 2006 гг)

№	Комплекс	Шеба т	Адар I	Адар II	Нисан	Ийар	Сиван	Тамуз	Аб	Элул	Тишри	Хешвон	Кислел	Тебет
1	20,0	+	+	+	+	+	+	+	+	+	+	+	+	+
2	24,0	+	+	+	+	+	+	+	+	+	+	+	+	+
3	28,0	+	+	+	+									
4	36,0	+	+	+	+									
5	42,0					+	+	+	+	+	+	+	+	+
6	44,0	+	+	+	+									
7	46,0	+	+	+	+	+	+	+	+	+	+	+	+	+
8	50,0	+	+	+	+									
9	50,5	+	+	+	+									
10	60,0	+	+	+	+									
11	60,5	+	+	+	+									
12	66,0	+	+	+	+									

13	66,5	+	+	+	+									
14	53,3	+												
15	53,88	+	+	+	+	+	+	+	+					
16	53,99	+	+	+	+	+	+	+	+	+	+	+		
17	28,0	+	+											
18	36,0	+	+											
19	40,0					+	+	+	+	+	+	+	+	+
20	44,0	+	+											
21	50,0	+	+											
22	54,0	+	+	+	+	+	+	+	+	+	+	+	+	+

Светимость Луны

Светимость Луны определяется работой её комплексов, Солнцем и Землёй.

Комплексы Луны работают как показано на рисунке ниже.

Поверхность Луны ничего не отражает, её светимость – это наложение рабочих частот, вырабатываемых Луной и Солнцем, а также положение трубки связи с Землёй («тень Земли»)

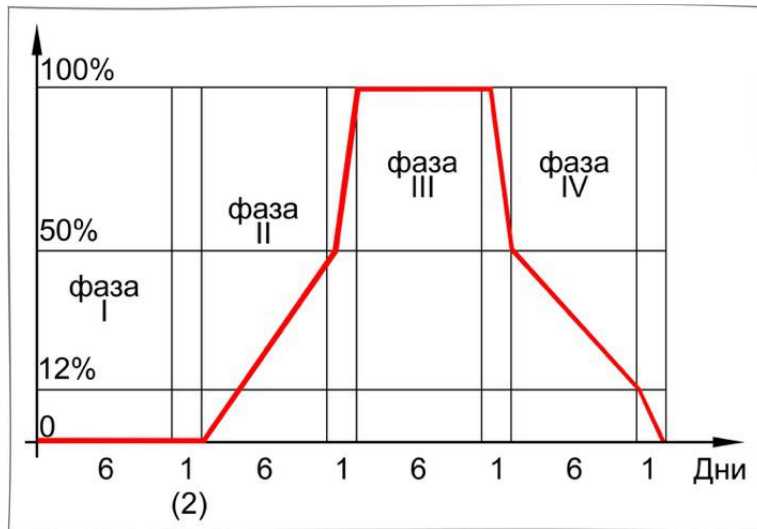

При сбросе Программ на Землю наблюдается гало – кольца вокруг Луны (всегда в фазе III).

Архив Луны

Спутники планет производят контроль планет. Часть спутников являются хранителями архива. По командам Системы Управления Земли производится сброс архивных данных, которые передаются на Луну для формирования новой Программы в соответствии с теми условиями, которые уже созданы на Земле. Переработка архивных материалов производится только на Луне, согласование производится

также по тем данным, которые были получены при захвате иных планет в Космосе. Луна имеет мощный вычислительный центр и всё необходимое для проведения расчётов. Однако её возможности ограничены – изначально, комплекс состоял **из 3 Лун, 2 были уничтожены**

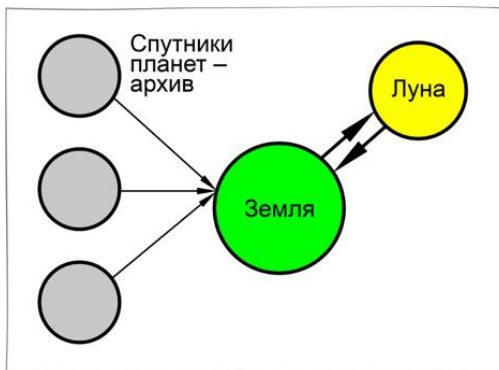

(метеоритный пояс – это бывшая планета, Система Управления которой взорвала себя вместе со всеми объектами (НЛО), добравшимися до секретов существования системы планет). В определённое время остатки планеты в виде метеоритов осыпаются и на Землю, и в основном – на Солнце, создавая на нём черные пятна.

Связь

Принципы связи между нейтронными системами рассмотрим на примере связи с объектом S64 (условное название SS433).

Параметры доступа

При передаче во время: 00.30, 08.30, 16.30 (приём сдвинут на 4 часа) передаваемое сообщение находится в конусе с углом $0,00000248^\circ$ (при радиусе зоны активного приёма, равному 124,000 км на поверхности зоны круг захвата составляет 30,75 м).

При приёме сообщений 75% резонансного пика приходится на двойной радиус активной зоны приёма и может быть принят любой станцией.

Энергетические характеристики:

Передача: ЭИ= $1,28 \cdot 10^{-2}$ вольт*м²;

МИ= $4,84 \cdot 10^{-8}$ вольт/м³;

Прием: ЭИ= $0,728 \cdot 10^{-8}$ вольт*м²;

МИ= $0,224 \cdot 10^{-8}$ вольт/м³.

Как видно, для работы со связью требуются огромные мощности и, чтобы

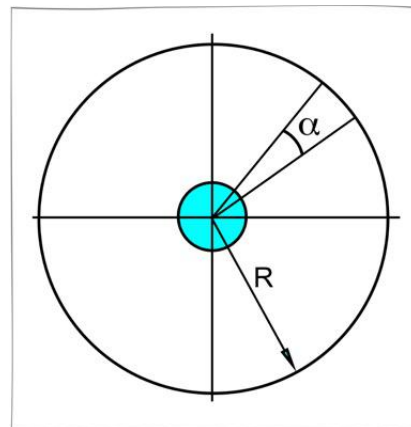

не нарушать ноосферу, используются зарядовые эквиваленты 84 октавы МИ.

Частота приёма-передачи постоянна и равна 375965 МИ атома водорода Н4 (4 связи).

Потенциал МИ квантован по 32 углам симметрии и включает ряды:

1. Отрицательный ряд: 4, 8, 12, 14, 16, 18, 21, 24, 28, 32, 36, 40, 44, 48, 52, 54

2. Положительный ряд: 54, 56, 58, 62, 64, 68, 72, 74, 76, 78, 82, 84, 88, 92, 94, 96.

Эти два ряда определяют только алфавитную группу и знак системы символа, и не всегда используются все углы. **При использовании всех углов мощность повышается в 16 раз.**

Для кодирования используется **8-разрядная азбука:**

DO RE MI FA SOL LA SI NA

Главные тона знака не имеют, т.е. **54 октава определяет главный тон**. Разделитель – 48 октава потенциала. Между двумя смежными углами – дополнительная разбивка на 8, поэтому один угол содержит весь алфавит. Положительный ряд предназначен для кодирования команд, приказов и распоряжений (таблица кодирования), отрицательный ряд содержит текстовую информацию (таблица – словарь). При этом используется 22-знаковая азбука, известная на Земле. Используется подряд 3 угла, последние знаки последнего угла – это точка и запятая. Чем значимее текст, тем более высокие октавы углов используются.

Текст сообщения:

1. Кодовый сигнал – 64 знака + 64 пропуска (fa). 6 раз повторить.
2. Текст сообщения – 64 знака + 64 пропуска и 6 раз повторить, если текст срочный, то 384 знака, остальное – пропуски (384) и нет повторений.
3. Ключ текста – 64 знака + 64 пропуска (повторяются 6 раз).

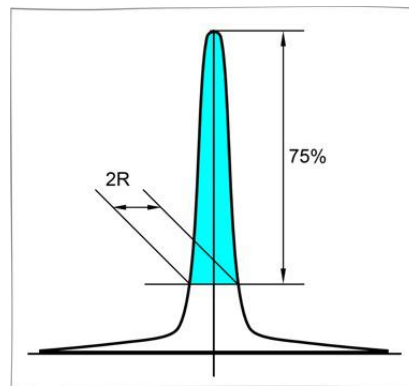

Учитывая наличие пропусков, на принимаемый или передаваемый текст накладывается математический шнур ряда Фибоначчи, и поступление текста – непрерывное.

Второй математический шнур отсекает красное смещение. По второму кодовому сигналу устанавливается тип отсечки, и приём (передача) ведутся в автоматическом режиме. Общая длина сообщения составляет 2304 знака, время приёма-передачи – 38 минут 24 сек.

Замечание. Главный тон – это не всегда 1 знак. При повторении знака (режим срочного исполнения) используется дополнительный ряд:

Таблица командной строки

	DO	RE	MI	FA	SOL	LA	SI	NA
54,000	+							
54,125		+						
54,250			+					
54,375				+				
54,500					+			
54,625						+		
54,750							+	
54,875								+

Таблица повторения команды

	DO	RE	MI	FA	SOL	LA	SI	NA
54,00000000	+							
54,12501250		+						
54,25002500			+					
54,37503750				+				
54,50005000					+			
54,62506250						+		
54,75007500							+	
54,87508750								+

Дешифровка сообщений производилась в автоматическом режиме с использованием таблицы перекодировки в соответствии с частотными параметрами позвоночника, если команды предназначались людям. Это – полная 2-я октава фортепиано, 12 символов, таблица 12×12, в которой до 1266 года размещался Иврит, до 2006 года – английский язык, **и с Пасхи 2007 года – русский алфавит (33 буквы).**

В таблице размещены цифры (12-я система счисления), знаки типа «+», «\$» и прочие, а также служебные символы, включая маски кодов.

При передаче или приёме сообщений Комплексы связи Луны ориентируют её так, чтобы не было смещения от оси трубки. Длительность ориентации **17,2 минуты**. На это время вращение Луны прекращается, после восстановления вращения происходит колебательный процесс в течение нескольких часов, потому с Земли видно не 50% поверхности (как общепринято), а 58%. **Эта цифра есть у астрономов, но объяснений нет.**

Система дальней связи

Система связи – на 84 октаве, но эту октаву формирует Земля. Связь с Суром требует огромных энергетических затрат (октава 53,5). Связь возможна только после весеннего равноденствия, в течение 3 месяцев. Скорость света – это относительная величина (относительно 128 октавы) и потому относительно 84 октавы скорость в 220 раз ниже. За один сеанс можно передать 216 символов (включая служебные). Связь – только после завершения цикла по Метону. Число сеансов – 1. Следующий сеанс примерно через 11,4 года, при этом энергообеспечение Солнечной системы падает на 30%.

Вернёмся к фазам Луны. Пронумеруем последовательность смены фаз.

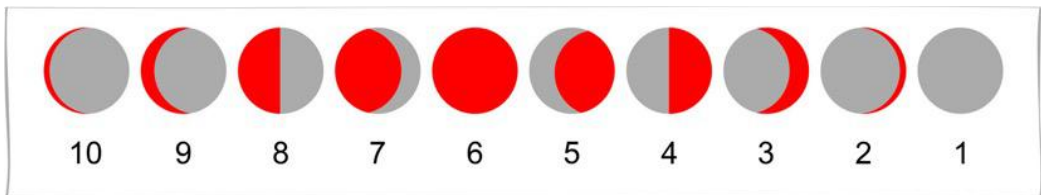

Номер 1 – новолуние, **2** – молодой месяц (при этом диаметр Земли примерно равен диаметру Луны), **3** – первая четверть (диаметр Земли больше действительного диаметра Земли), **4** – Луну распилили пополам. В физической энциклопедии утверждается, что это угол 90° (Солнце – Луна – Земля). Но этот угол может существовать 3-4 часа, а мы видим это состояние в течение 3 дней. Номер 5 – какая форма Земли даёт такое «отражение»?

Заметим, что Луна вращается вокруг Земли, и если верить энциклопедии, то смену всех 10 фаз мы должны наблюдать в течение одних суток.

Луна ничего не отражает, и если Комплексы Луны в связи с ликвидацией ряда частот в трубке связи Луна-Земля отключатся, то Луну мы больше не увидим. Кроме того, ликвидация некоторых гравитационных частот в трубке связи Луна – Земля **ОТОДВИНЕТ ЛУНУ В УСЛОВИЯХ НЕРАБОТАЮЩИХ ЛУННЫХ КОМПЛЕКСОВ** на расстояние не менее 1 млн км.

Защита Луны

Луна – объект особый, потому имеет надёжную защиту.

На Луну не может упасть метеорит – его направят в лучшем случае на Землю, но все случайные метеориты попадают на Солнце и исчезают в его короне. При приближении метеорита Луна активирует антигравитационный пояс (в секторе захвата Земли его нет), и любой метеорит меняет траекторию.

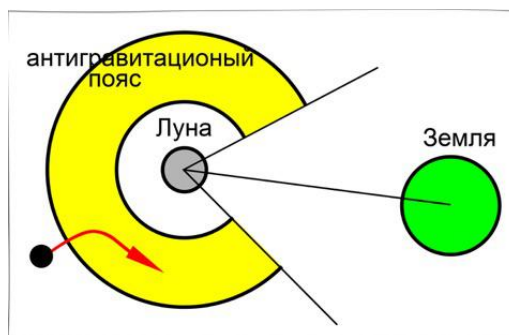

Объекты (НЛО) Луны

Принято считать, что Луну захватили инопланетяне, которые готовятся к нападению на Землю. Есть фото перемещений их объектов по Луне, факты сопровождения земных космических кораблей, свечения из кратеров Луны, необычные сооружения на Луне и так далее. Запланированы средства для контактов с инопланетянами, которые передадут цивилизованному человечеству все необходимые технические новшества. **Уважаемые домохозяйки!** Всё, что есть на Луне, давно существует и на Земле, потому нет необходимости кивать на Луну, надо просто взять лопату и откопать в нужном месте то же самое.

На Земле **ИМЕЮТСЯ БОЛЕЕ МОЩНЫЕ СТРУКТУРЫ НЛО**, чем на Луне. Кроме того, они в состоянии материализоваться в атмосфере Земли.

На Луне имеются следующие серии ПЛО (дешифровка из команд): 126, 132, 136, 144, 152, 164, 172, 212, 222, 244, 256, 264, 316.

Возможности объектов соответствуют индексу (по возрастанию). На Земле **минимальный индекс 346**, то есть объект с минимальными возможностями на Земле намного мощнее самого «крутого» Лунного объекта. **Ни один объект на Луне не может покинуть Луну (нет нужных частот).** В то же время объекты Земли, начиная с **индекса 440, могут переместиться на Луну при наличии трубки движения**, которую формирует комплекс Управления объектами (расположен на территории США, примерно 200 км Северо-Западнее Нью-Йорка).

ЛУНА ОБЛАДАЕТ ЕЩЁ ОДНИМ СВОЙСТВОМ. Ни один метеорит диаметром свыше 30 см не может упасть на Луну.

Защитный комплекс Луны изменяет траектории всех метеоритов большего диаметра. Свечения из кратеров Луны – это трубки входа-выхода местных объектов. Свечение самой Луны отличается от свечения звёзд и планет.

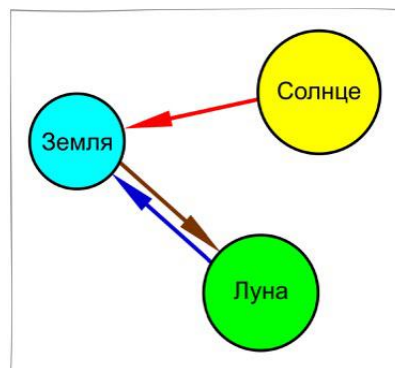

Установку точного времени производит Луна. Отсчёт передаётся на комплекс системы точного времени (Южный Уэльс), который сообщает (заодно и объясняет) домохозяйкам причины сдвига времени.

Луна имеет собственное (не оптическое) излучение, с Земли поступает частота связки частот, Солнце даёт частоту такта. Сумма частот и есть тот свет, который мы видим. Если что-либо убрать, то Луна будет невидима. **ПОВЕРХНОСТЬ ЛУНЫ САМА НИЧЕГО НЕ ОТРАЖАЕТ!**

Луна – это своего рода авианосец, доставивший всё необходимое на новое место.

По праздникам Луна становится красной. Праздники – **по календарю Метона – это 8 марта, 1 мая, 9 мая, 7 января, 7 ноября** (даты по земному календарю). Каждый из них – знаменательная дата в жизни Эбров. Как видим, здесь нет дня Парижской коммуны.

Замечу здесь, что **Метонов цикл** (Метона цикл, метоновский цикл, лунный цикл) – **19-летний календарный цикл**, показывающий соотношение лунного месяца и солнечного года. В цикле используется отношение **19 тропических годов = 235 синодических месяцев**. В каждом цикле распределение фаз Луны по дням повторяется с точностью до нескольких часов. Погрешность в сдвиге фаз Луны составляет **1 сутки за 219 лет**. Цикл назван по имени греческого астронома и математика **Метона**, открывшего его **в 432 году до н.э.**, хотя он был известен в Древнем Китае (с 2260 до н.э) и Древнем Вавилоне. О жизни Метона известно немного: он был сыном человека по имени Павсаний и избежал воинской повинности, симулируя сумасшествие; он был современником драматурга Аристофана, который вывел его в своей пьесе «Птицы» в образе смешного геометра.

Метон считал длину года равной **365,25** суток, поэтому 19 лет у него составляли **6939 суток 18 часов**, а 235 синодических месяцев (лунаций) **равняются 6939 сут. 16 ч. 31 мин.** (примерно на 1,5 часа меньше). Поскольку 19 лет по 12 месяцев дают в сумме 228 месяца, то в 7 годов 19 цикла вставляют по одному дополнительному месяцу (то есть цикл состоит из 12 лет по 12 месяцев и 7 лет по 13 месяцев). Считается, что Метон вставлял добавочные месяцы в 3-й, 6-й, 8-й, 11-й, 14-й и 19-й годы цикла. Длительность месяцев составляла 29 или 30 суток: у всех годов, содержащих по 12 месяцев, их длительность попеременно составляет 29 или 30 суток, 6 дополнительных месяцев имеют длительность 30 суток, а седьмой – 29 суток. Всего в цикле 110 месяцев по 29 дней и 125 месяцев по 30 дней. Метонов цикл служил основой для построения многих лунно-солнечных календарей: греческого лунно-солнечного календаря, вавилонского, еврейского и некоторых других. Начиная со средних веков **ПОРЯДКОВЫЙ НОМЕР ГОДА В ЦИКЛЕ МЕТОНА** (принимавшее значения от 1 до 19) стали называть **Золотым Числом**.

Пасха

Все Системы Управления Земли синхронизированы по такту, задаваемому Солнцем с учётом движения Луны. Движение Луны вокруг Земли – это Синодический месяц (**P**) **Саросский цикл**, или **Метон**. Расчёт – по формуле **ST=PT-PS**. Вычисленное значение **=29,53059413580**, или **29 дней 12 часов 51 минута 36 секунд**.

Напомню, что сейчас **НАСЕЛЕНИЕ ЗЕМЛИ РАЗДЕЛЕНО НА 3 ГЕНОТИПА: 42** (основное население, более 5 млрд чел.), **44** («золотой миллиард», имеющие Мозг, привезённый со спутников планет) и **46** («золотой миллион», 1200000 человек, сброшенных с планеты Солнце¹⁹). Для перевода генотипа **42 в 44 и 46 существует Пасха, или определённый день, когда Луна** производит сброс Программ. **До 2009 года все Пасхи проводились только в III фазе Луны.**

К 2009 году формирование генотипов **44 и 46** было завершено и можно было уничтожить генотип **42**, потому Пасха 2009-04-19 проходила в новолуние (фаза I), и Система Управления Земли должна была уничтожить генотип **42 В УСЛОВИЯХ ИЗЪЯТИЯ ЛУНОЙ ОСТАТКОВ МОЗГА**. На уничтожение отводилось **3 года** (2012 год – завершение). Однако этот процесс был резко остановлен, но остановлен уже после того, как начался. То есть, изменение мозговой деятельности этого генотипа началось, что значительно повлияло на адекватность людей. Раньше существовал недельный цикл, при котором все, у кого изъяли старый Мозг, а новый не подошёл, уничтожались (Холохост). Сегодня остановленное изъятие Мозга определяет наблюдаемую неадекватность.

Структура календаря

По Метону работают Системы Управления, но на Земле (в церквях, костёлах, синагогах) используют юлианский или григорианский календарь, учитывающие только движение Земли (среднее значение за 4 года 365,25 дня). Полный цикл (19 лет) Метона и 19 лет григорианского календаря примерно совпадают (с точностью до часов). Потому, зная Метон и совмещая его с григорианским календарём, можно было «радостно встречать своё преобразование».

3.4. О других планетах без предвзятости

Мы хорошо знакомы с Солнечной системой со школьной скамьи и считаем её нашим родным домом. Названия входящих в её состав планет, порядок их расположения (а может быть, даже расстояние от

¹⁹ Заметим, что Солнце – это планета, а не Звезда, её размер не превышает размер Земли.

Солнца) известны многим из нас ещё со школы. Однако стóит ещё немного добавить к нашим знаниям о ней.

Таблица сравнительных характеристик

Наименование	Среднее расстояние от Солнца млн км в а.е.	Период	Наклон	Температура
Солнце	-	-	7°25	+5800
Меркурий	57,9	0,387	7°,004	+337
Венера	108,2	0,723	3°,394	+400 +500
Земля	149,6	1,000	-	+14
Луна	0,3844	0,0549	5°,145	
Марс	227,9	1,524	1°,850	+30
Юпитер	778,3	5,203	1°,304	-143
Сатурн	1427,0	9,539	2°,893	-145
Уран	2889,6	19,18	0°,773	-170
Нептун	4496,7	30,06	1°,772	-210
Плутон	5912	39,52	17°,14	-220

Период – период обращения вокруг Солнца в тропических годах.
 Наклон плоскости орбиты к эклиптике на 1975 г.
 Масса Солнца = $1,989 \cdot 10^{30}$ кг.

Наклон – для Солнца – к эклиптике.
 Температура – в подсолнечной точке, для Солнца – в фотосфере.
 Астрономическая единица (а.е.) = 149,6 млн км (парсек).

Комета Галлея, о которой так много говорят, пересекает орбиты Земли, Марса, Юпитера, Сатурна, Урана, Нептуна, орбита эллиптическая.

	Меркурий	Венера	Земля	Марс	Фазтон	Юпитер	Сатурн	Уран	Нептун	Плутон
Расстояние до Солнца (L)	57,9	108,2	149,6	227,9		778,3	142,7	2870	4490	5890
Log ₂ L	25,787	26,689	27,156	27,764		29,536	30,41	31,418	32,064	32,455
Разность L		0,902	0,467	0,608		1,772	0,874	1,008	0,646	0,391
Наклонение плоскости орбиты к эклиптике	7°0,2'	3°23,6'	-	1°51,8'		1°18,5'	2°29,5'	0°46,3'	1°46,8'	17°8,7'
Сидерический период обращения в тропических годах	0,241	0,615	1,000	1,881		11,862	29,458	84,015	164,79	247,7
Средняя скорость на орбите	47,9	35,0	29,8	24,1		13,1	9,6	6,8	5,4	4,7
Наклон плоскости экватора к орбите (*)	0°	5°	23°27'	23°59'		3°4'	26°44'	98°	29°	-
Экваториальный радиус	2430	6052	6378	3395		70850	60100	24600	23500	1500

Сидерический экваториальный период вращения d – сутки h – часы m – минуты s – секунды	59 ^d	-243 ^d	23 ^h 56 ^m 4,1 ^s	24 ^h 37 ^m 22,6 ^s		9 ^h 50,5 ^m	10 ^h 14 ^m	10 ^h 49 ^m	15 ^h 49 ^m	6,4 ^d
Число спутников (своих)	-	-	-	-		8	8	8	-	-
Число спутников (чужих)	-	-	1	2		8	9	7	8	1

(*) В Солнечной Системе **работает 5 комплексов (угол > 230)**, остальные либо уничтожены при захвате, либо отключены.

Спутники Планет

№				Среднее расстояние от центра планеты, тыс. км	Период обращения, земных суток	Диаметр или размеры
1	Земля	1	Луна	384,4	27,32	3476
2	Марс	1	I Фобос	9,378	0,32	25·21·19
		2	II Деймос	23,459	1,26	15·12·11
3	Юпитер	1	XVI Метида	127,96	0,29	40*
		2	XV Адрастея	129,8	0,27	25*
		3	V Амальтея	181,0	0,50	270*
		4	XIV Фива (Теба)	221,9	0,67	110*
		5	I Ио	421,6	1,77	3630
		6	II Европа	670,9	3,55	3138
		7	III Ганимед	1070	7,15	5262
		8	IV Каллисто	1883	16,69	4800
		9	XIII Леда	11004	238,72	16
		10	VI Гималия	11480	250,57	180
		11	X Лиситея	11720	259,22	40
		12	VII Элара	11737	259,65	80
		13	XII Ананке	21200	631	30
		14	XI Карме	22600	692	44
		15	VIII Пасифе	23500	735	70
		16	IX Синопе	23700	758	40
4	Сатурн	1	XV Атлас	137,67	0,60	40*
		2	XVII Прометей	139,5	0,61	140*
		3	XVI Пандора	141,7	0,63	110*
		4	XI Эпиметей	151,422	0,69	140*
		5	X Янус	151,472	0,69	220
		6	I Мимас	185,52	0,94	394
		7	II Энцелад	238,02	1,37	502

		8	III Тетис (Тефия)	294,66	1,89	1048
		9	XIII Телеста	294,66	1,89	24*
		10	XIV Калипсо	296,66	1,89	30*
		11	IV Диона	377,40	2,74	1118
		12	XII Елена	377,40	2,74	36*
		13	V Рея	527,04	4,52	1530
		14	VI Титан	1221,85	15,94	5150
		15	VII Гиперион	1481,85	21,27	350*
		16	VIII Янет	3561,3	79,33	1436
		17	IX Феба	12952,0	550,48	230*
5	Уран	1	U7 Корделия	49,75	0,33	40
		2	U8 Офелия	53,27	0,38	50
		3	U9 Бианка	59,16	0,44	50
		4	U3 Крессида	61,77	0,46	60
		5	U6 Дездемона	62,65	0,47	60
		6	U2 Джульетта	64,63	0,49	80
		7	U1 Порция	66,10	0,51	80
		8	U4 Розалинда	69,93	0,56	60
		9	U5 Белинда	75,35	0,62	60
		10	U1 Пэк	86,0	0,76	170
		11	V Миранда	129,8	1,41	471,6
		12	I Ариэль	191,2	2,52	1157,8
		13	II Умбриэль	266,0	4,14	1169,4
		14	III Тигания	436	8,71	1577,8
		15	IV Оберон	582,6	13,46	1522,8
6	Нептун	1	Наяда	48	0,296	50
		2	Талесса	50	0,312	80
		3	Деспина	52,5	0,333	180
		4	Галатей	62	0,429	150
		5	Ларисса	73,6	0,554	190
		6	Протей	117,6	1,121	200
		7	Тритон	354,8	5,877	2700
		8	Керенда	5562,4	360,16	340
7	Плутон	1	Харон	19,64	6,387	1186

(*) Имеет неправильную форму. Указан размер большой оси.

Замечания к таблицам для желающих в Баню:

1. Так как Солнечная система движется, **ВСЕ ПЛАНЕТЫ ДВИЖУТСЯ ПО СПИРАЛЯМ**, а не по орбитам Кеплера.

2. Астрономическая единица (**149,5 млн км**) неверна. С учётом движения по спирали в условиях равномерной решётки Космоса от Земли до Солнца **A=135,21 млн км**.

Расстояние 149,5 млн км взято за базовую астрономическую единицу – парсек. Путь, пройденный Землёй за год, составляет:

$365,25 \cdot 24 \cdot 3600 \cdot 29,765 = 939311960$ км, радиус вращения: $939311960 / (2 \cdot 3,14159) = 149,5$ млн км. Однако известен наклон экватора к эклиптике – $23^{\circ}26'38''$.

Расстояние от точки А до точки А равно **939311960** км, отсюда длина орбиты Кеплера = **849565530** км, отсюда радиус орбиты Земли (А) = **135,21** млн км.

3. От Солнца к Плутону имеем секционное деление пространства (как бы полые шары, вложенные один в другой). Каждый такой шар имеет свою плотность структур решётки и свою октаву связи решёток.

4. Пространство значительно изменяется, как при рассмотрении предмета сквозь стекло, имеющего разные плотности. Физике вышеприведённые свойства неизвестны, все измерения производятся в линейном равномерном пространстве.

5. После самоуничтожения планеты Фэтон (условное название) изменились не только орбиты планет, времена обращения, светимость и многие другие параметры (в частности, частотный баланс Комплексов планет).

6. Планеты, имеющие мощные Комплексы, окружены посторонними (чужими для Солнечной Системы) спутниками, которые контролируют работу Комплексов.

Как же без(с)плодны всяческие отвлечённые умозаключения, в которых мы уверовали со школьной скамьи, не связанные с опытом и действительностью. **Следовательно, необходимо пересчитать действительные расстояния до Планет.** А относительно кометы Галилея – **Науке неизвестно назначение комет.**

Зачем я привёл здесь все эти расчёты и выкладки, **которые сделал и описал А. Хатыбов?** Только для того, **ЧТОБЫ БЫЛО ПОНЯТНО, НАСКОЛЬКО СЛОЖНЫ ПРОЦЕССЫ УПРАВЛЕНИЯ,** передачи информации, её исполнения и многочисленные факторы внеземного проявления, в том числе и с Луны, которые влияли напрямую и влияют сегодня на наше с вами жизнеобеспечение в полном объёме. Сейчас, начиная с **2013** года, эти процессы изменены в своём наполнении, но **ФИЗИКА ПРОИСХОДЯЩЕГО ИЗМЕНЕНА НЕЗНАЧИТЕЛЬНО.** Поэтому многое из приведённых расчётов учтено и применено в **Программах**

«СветЛ», ставших неотъемлемой частью в познании для тех, кто стремиться в Баню.

3.5. Осознание и понимание

Продолжу о тех необходимых понятиях, которые позволят более глубоко усваивать излагаемую информацию. И проблема здесь не в ограниченности интеллектуального потенциала читателя, а в подсознательном или не подсознательном сопротивлении знаниям в силу того, что при условии принятия нового, необходимо пересмотреть практически все свои представления и переоценить свои действия. Многие этого не понимают, многие этого боятся. Вот потому и нужно срочно собираться в **Баню**.

Долго думал над тем, как правильно **и** корректно подойти к этой теме и не травмировать читателя, который «рассматривает» объект, подлежащий отправке в **Баню**, во всех подробностях и деталях. На память пришёл наш разговор с **Н. Левашовым**, где он коснулся именно этой темы. Позднее я прочитал его **статью**, написанную в **2002** году по этому поводу, с которой полностью согласился. Поэтому постараюсь эту насущную сегодня тему изложить словами, близкими к первоисточнику, прежде чем продолжить описание самого объекта, **который нужно вести в Баню**. Тем, кто читал эту статью, не сомневаюсь, это пригодится, а тем, кто не читал, это будет крайне полезно.

Основная причина проблем у земного человечества – не низкая степень развития цивилизации, а **ИСКАЖЁННЫЙ ЛОГИЧЕСКИЙ ФУНДАМЕНТ – ДВОИЧНАЯ ЛОГИКА**, которой пользуется большинство живущих. Любая самая высокоразвитая цивилизация космоса начинала своё развитие с той же самой примитивной ступени развития, что и наша, если не хуже. **Развитие цивилизации можно сравнить с развитием одного Человека**. Человек рождается, растёт, получает то или иное образование, проживает свою жизнь с бóльшим или меньшим успехом, после чего умирает... и всё начинается сначала. Земная цивилизация находится в начальной фазе своего развития, которая в определённых условиях может стать последней. Для того, чтобы этого не случилось, необходимы **НОВЫЕ ЗНАНИЯ**. А где их взять? Как к ним «подобраться»? Для этого нужно

брать в руки «лопату познания» и начинать копать. И копать желательно начинать именно с трудов **Н. Левашова**, построив на выкопанном месте прочный фундамент для этих новых знаний. Потом переходить к строительству всего намеченного. Но копать не следует прекращать, потому что появились опыт и знания, которые позволят перейти к другому «пласту» – к такому, как труды **А. Хатыбова**. И так копать дальше и дальше. Если посчастливится, и вас возьмут в **Баню**, то результаты всего этого проявятся незамедлительно и начнут воплощаться в реалии. Но изначально, для восприятия новых знаний, Человеку и Человечеству необходимо изменить свой логический фундамент, именно об этом говорится в «**Третьем обращении к Человечеству**», приведённом в книге **Н. Левашова «Последнее обращение к Человечеству»**.

Чтобы было более понятно о примитивности и вредности двоичной логики, можно привести простой пример. Согласно двоичной логике, основанной по принципу ответов **да-нет**, на вопрос: «тепло ли в комнате?» последует ответ: «**да**» или «**нет**». Но так ли это на самом деле? Конечно, нет. Реакция людей, находящихся в комнате, может быть разной, вплоть до противоположной. Для кого-то будет нормально, для кого-то тепло, жарко, прохладно, холодно. Какой из этих ответов правильный? Все и ни один. Реакция каждого человека определяется его физическим состоянием на данный момент, его типом обменных реакций, эмоциональным состоянием и многими другими факторами. Даже у одного и того же человека реакция на температуру в комнате будет зависеть от того, после сна он или после физической работы, болен он или здоров, в состоянии стресса или нет и т.д. Применение **двоичной логики** уничтожает красоту многообразия, полноту восприятия, превращает любого носителя подобной логики в слепца. Если такого слепца попросить описать окружающее, то произойдёт то же, что и в известной индусской притче о трёх слепых, которых попросили объяснить, что такое слон. Первый потрогал хобот и сказал, что слон – это мягкая, гибкая труба; второй потрогал бивень и сказал, что слон – холодный и твёрдый; а третий коснулся его ноги и сказал, что слон – толстая колонна... И чтобы не оказаться в роли подобных слепцов, необходимо одно, для правильного объяснения того, что такое слон – **УВИДЕТЬ ЦЕЛИКОМ ВСЕГО СЛОНА**. Что и пытался помочь людям **сделать Н. Левашов**, но

очень многие упорно **НЕ ХОТЯТ ОТКРЫВАТЬ СВОИ ГЛАЗА**, на что, безусловно, имеют полное право.

Вот и мы попробуем пойти именно этим путём. Для того чтобы прочитать эту книгу, необходимо знать русский алфавит, в котором на данный момент **тридцать три буквы**. Без знания всех букв алфавита невозможно читать. И если люди по тем или иным причинам не хотят учить все буквы (например, вам не нравится, как пишется та или иная буква или как она произносится, и вы решили, что нужны только буквы **А, Б, В, Г, Д** – они и только они), тогда попробуйте прочитать с их помощью любой текст. Представили, что получится? В лучшем случае, удастся прочитать несколько слов, состоящих из этих букв. Используя подобный подход, человек скажет, что по-русски вообще не читается, а то, что можно прочесть – полная несуразица. Улавливаете смысл?

Аналогично обстоит дело и с новыми знаниями. Для их восприятия необходимо усвоить новый «алфавит», вне зависимости от того, нравится он людям или нет. В своих книгах **Н. Левашов** и **ДАЛ** этот алфавит **НОВЫХ ЗНАНИЙ**. Тот, кто не поленился воспринять это, **не имеет никаких проблем с «прочтением» того, что написано на этом «языке», или на другом «языке», например А. Хатыбова или моём**, независимо от уровня его образования. Конечно же, желательно, чтобы человек имел хотя бы среднее образование.

Человек на Землю попал через так называемые Звёздные Врата, которые представляют собой «приборы», позволяющие смыкать две точки пространства, вне зависимости от того, как далеко эти точки находятся друг от друга. Через такой прибор вы войдёте на одной планете, а выйдете на другой, за миллиарды световых лет (световой год, по представлениям современной физики, это расстояние, которое свет проходит за год при скорости 300000 км/сек.). Поэтому Человек современный является пришельцем на планете Земля. Это – особая тема, и требует она большого объёма дополнительной информации для понимания. Мы эту тему рассмотрим дальше, после того, как поймём – **нужно идти в Баню или нет?**

Появление разумной жизни является естественным результатом эволюции материи в целом и живой материи в частности, потому что живая материя представляет собой особую организацию тех же самых атомов, из которых состоит «неживая» материя. Спиральная

пространственная форма молекул **РНК** и **ДНК** создаёт в своём внутреннем объёме так называемую **СТОЯЧУЮ ВОЛНУ МЕРНОСТИ**. Когда другие органические и неорганические молекулы при своём броуновском движении попадают во внутренний объём спиралей, происходит распад их на первичные материи. Аналогичные процессы происходят и с радиоактивными атомами, отличие только в том, что радиоактивные атомы распадаются сами, а во внутреннем объёме спиралей молекул **РНК** и **ДНК** распадаются другие молекулы и атомы. Из освободившегося подобным образом строительного материала на ближайшем пространственном уровне формируется точная копия как молекулы **ДНК** или **РНК**, так и всей клетки в целом. Формируется второе материальное тело клетки, которое так же материально, как и физическое тело, только образовано качественно другой материей, хотя и «родственной», привычной для нас. Вот как более подробно об этом сказано у Н. Левашова. При взрыве (например) сверхновой амплитуда возмущения пространства может изменять в разных точках и будет пропорциональна коэффициенту квантования γ . В зависимости от амплитуды станет возможным слияние от 2 до 7 первичных материй в объёме пространства с возмущённой мерностью (для нашей вселенной). При этом слияние материй с образованием гибридной материи будет нейтрализовывать образовавшуюся (в нашем примере в результате взрыва сверхновой) деформацию, создавая стоячую волну мерности. Само пространство при это возвращается в состояние равновесия. Но само состояние равновесия для каждого из вариантов слияния материй (гибридная материя ABC или ABCDE) будет отличным в зависимости от амплитуды возмущения и, соответственно, амплитуды стоячей волны мерности пространства. Но амплитуда возмущения мерности пространства может быть недостаточной для слияния, например, всех семи форм материй – тогда гибридная материя ABCDEFG не может быть синтезирована. Однако постоянное присутствие в пространстве незначительных колебаний мерности (реликтовые излучения космоса, например), создавая своеобразный динамичный фон, накладываются (суперпозиция) на имеющиеся деформации, создавая в каких-то объёмах условия для слияния в описанной выше ситуации всех семи первичных материй. Но постоянное изменение этого динамичного фона в какой-то момент (после прохода фронта волны) вернёт мерность пространства к исходному уровню и гибридная форма материи ABCDEFG распадётся до прихода очередного фронта. Таким образом, гибридная форма

материи ABCDEFG, то, что мы называем физически плотным веществом, находится в состоянии мерцания и на языке физиков называется электроном с его дуальными свойствами частицы и волны.

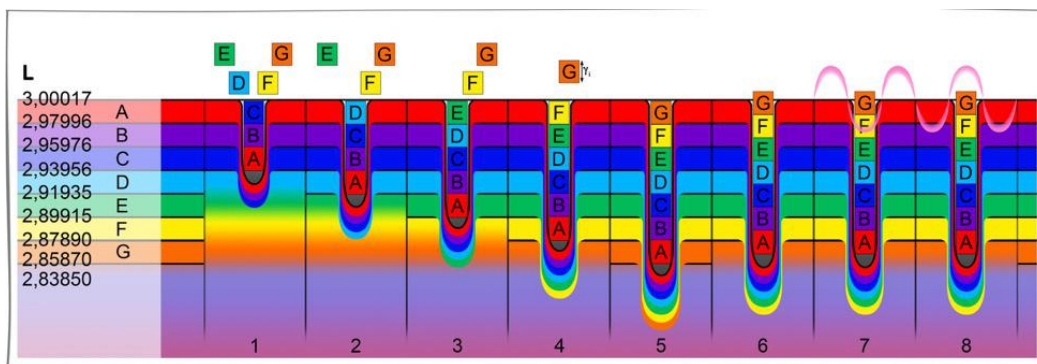

При образовании ядра атома аналогичным образом возникают возмущения мерности – микропространства. При этом затухающие волны возмущения образуют несколько зон деформации, в которых возможно слияние семи первичных материй, при этом в этих кольцевых зонах деформации формируются стоячие волны мерности микропространства. На уровне микропространства постоянно присутствуют микроскопические колебания мерности, которые сказываются на изменении уровня мерности в зонах стоячей волны мерности атома. Такие возмущения приводят к тому, что электрон (как пограничная форма материи) становится неустойчивым и распадается с образованием микроскопического взрыва.

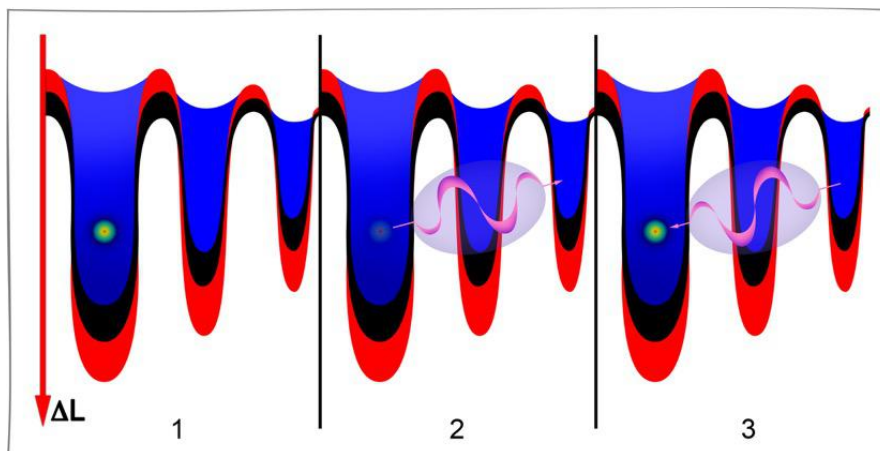

В результате зона стоячей волны мерности, которую создавал электрон становится выше уровня собственной мерности атома, в связи с чем в этом объёме вновь происходит слияние семи форм материй и

образование электрона в той же зоне деформации. Это крайне неустойчивое, граничное состояние материи проявляется, в первую очередь, в постоянном переходе материи из одного качественного состояния в другое, которые связаны с постоянным поглощением и излучением фотонов гамма-излучения при переходе материи из одного качественного состояния в другое и обратно.

Появление второго материального тела (в оккультной литературе называемого эфирным, что само по себе неверно) и является отправной точкой в зарождении живой материи. Первым живым организмом является вирус, представляющий собой молекулу РНК, окружённую белковой оболочкой, эволюционное развитие которого и привело к появлению множества форм жизни, в том числе, и разумной. Разумная жизнь появляется, естественно, **на определённом уровне развития экологической системы**. И, как видно из этого краткого объяснения, **Господу Богу** просто «нечего делать». Жизнь и Разум появляются в результате естественного развития материи без какого-либо его участия. Эволюционное развитие жизни шло от вируса к бактериофагу, от последнего – к одноклеточным организмам. Одноклеточные разделились на два «эволюционных рукава» – растительные одноклеточные организмы и плотоядные. Одноклеточные растительные организмы пошли эволюционировать по пути синтеза органических веществ, необходимых для поддержания их жизни посредством поглощения солнечного света, в то время как плотоядные одноклеточные начали свою эволюцию, поглощая уже готовую органику, трудолюбиво создаваемую растительными организмами. **Поэтому вторые без первых существовать просто не могут**. Эволюционное развитие шло по пути создания колоний однотипных одноклеточных организмов, которые соединялись между собой своими усиками – отростками своих клеточных мембран. Со временем их «усики» переплелись так, что они были уже не в состоянии освободиться от «объятий» своих соседей, и добровольная колония одноклеточных организмов превратилась в их тюрьму – жёсткую колонию одноклеточных организмов, где каждая клетка получала «пожизненную прописку» без права «переезда», почти как прописка в бывшем СССР. В жёстких колониях разные однотипные одноклеточные организмы оказались в разных внешних условиях. Одноклеточные организмы, оказавшиеся внутри колонии, были окружены со всех сторон другими одноклеточными

организмами, которые, таким образом, становились их естественной защитой, в то время как внешние одноклеточные организмы подверглись прямому воздействию внешней среды, которая часто становилась весьма агрессивной. Я думаю, что это объяснение более просто для понимания, нежели то, что мы рассмотрели в предыдущих главах.

Оказавшись в разных внешних условиях, подвергаясь различному внешнему воздействию – химическому и радиационному – в тождественных изначально одноклеточных организмах жёстких колоний стали происходить разные биохимические изменения, которые, в конечном итоге, привели к появлению в жёстких колониях клеток, выглядевших по-разному, и выполнявших разные функции в интересах всей жёсткой колонии. Так возникли многоклеточные организмы. Многоклеточные живые организмы – это жёсткие колонии одноклеточных организмов, выполняющих разные функции в интересах выживания, как самих себя, так и всей колонии в целом, своеобразный «колхоз», созданный природой.

Теперь напомню, что каждый вирус, одноклеточный организм имеет **ВТОРОЕ МАТЕРИАЛЬНОЕ ТЕЛО**, которое является точной копией физически плотного вируса, одноклеточного организма, и строится из «строительного материала» других органических и неорганических молекул, попавших в «зону притяжения» спиралей молекул **ДНК** или **РНК**. Поэтому на втором планетарном уровне вторые материальные тела одноклеточных организмов жёсткой колонии создают тождественную жёсткую колонию из вторых материальных тел, которые переплетаются между собой точно так же, как переплетаются на физическом уровне одноклеточные организмы жёсткой колонии. Жёсткую колонию одноклеточных организмов называют многоклеточным организмом, а одноклеточные организмы этой жёсткой колонии – клетками многоклеточного организма. Хотелось бы обратить внимание на то, что каждая клетка многоклеточного организма является самостоятельным живым одноклеточным организмом, входящим в жёсткую колонию одноклеточных организмов. Так вот, жёсткая колонию вторых материальных тел и есть то, что люди называют **Сущностью, Душой, а Хатыбов – Мозгом**.

Эволюционное развитие многоклеточных организмов привело к появлению у живых организмов **третьих материальных тел**

(**астральных**), которые, в свою очередь, создают жёсткую колонию – третье **материальное** тело многоклеточного организма. Сущность в этом случае будет представлять собой уже систему из двух жёстких систем – жёсткой колонии (системы) вторых материальных тел клеток и жёсткой системы третьих материальных тел клеток. В дальнейшем назовём жёсткую колонию одноклеточных организмов **ФИЗИЧЕСКИ ПЛОТНЫМ ТЕЛОМ**, жёсткую колонию вторых материальных тел – вторым телом, жёсткую колонию третьих материальных тел – третьим телом многоклеточного организма и т.д. **Второе, третье, четвёртое и т.д.** тела многоклеточных организмов и **ОБРАЗУЮТ СОБОЙ СУЩНОСТЬ (МОЗГ)**.

В зависимости от эволюционного развития живого существа его Сущность может состоять **из одного тела – второго тела, из двух – второго и третьего, из трёх – второго, третьего и четвёртого материальных тел многоклеточного организма**. Поэтому когда первое материальное тело (физически плотное тело) погибает или умирает, то сущность, состоящая из второго, третьего и т.д. материальных тел, освобождается от своей жёсткой «привязанности» к физическому телу. А если учесть, что эмоции, память и сознание являются результатом эволюционного развития на уровне второго, третьего и четвёртого материальных тел, становится ясно, почему люди в состоянии клинической смерти видят своё физическое тело со стороны и в состоянии думать, чувствовать и осознавать самих себя. **«Сброс» физического тела не означает гибели живого существа. Это крайне важное понятие.** Сущность, имеющая два и более материальных тела, становится устойчивой и не погибает с гибелью физического плотного тела. Единственное, что происходит при потере физического плотного тела, **так это замедление эволюционных процессов**. Без физического тела Сущность оказывается как бы в «замороженном состоянии» и не может развиваться дальше. Для дальнейшего развития Сущности необходимо новое физическое тело, которое она и нарабатывает, входя в момент зачатия в оплодотворённую яйцеклетку. И всё повторяется вновь. Вернее, все повторялось... Но сегодня процесс перемещения Сущностей остановлен и заменён несколько другим «процессом» о котором читатель узнает в дальнейшем.

Как следует из изложенного выше, первые Сущности появились у вирусов как следствие определённой пространственной организации

самых обычных атомов, и **ЛЮБАЯ СУЩНОСТЬ МАТЕРИАЛЬНА, ТОЛЬКО ОБРАЗОВАНА МАТЕРИЕЙ В ДРУГОЙ ФОРМЕ**. Мысли – тоже материальны. Только это – «другая» материя, не соответствующая привычным для «нормального» Человека представлениям. То же самое можно сказать и про Генератор «Тёмной материи» с **Программами «СветЛ»** – это «другая» материя. Человек не в состоянии почувствовать радиоволны или радиацию, но, тем не менее, радиоактивное облучение убивает, а с помощью радиоволн готовят пищу. Поэтому говорить о том, что первично – материя или сознание – без(с)смысленно, – сознание материально и, воздействуя сознанием на «обычную» материю, можно изменять последнюю. Оба эти понятия взаимосвязаны, взаимозаменяемы и составляют одно целое... Это так же, как физик, изучающий атомы, – всего лишь кучка атомов, изучающих самих себя.

Чтобы сохранить **свою** Сущность от разрушения, можно, в двух словах, посоветовать **не делать другим того, чего не хотел бы, чтобы сделали тебе**. Если «нормальный» Человек будет придерживаться этого правила, весьма вероятно, что он избежит «ада». Наказание за грех Человек получает в момент совершения греха, а не после смерти. Изменения, происходящие при этом как с физическим телом, так и с Сущностью, – реальные процессы, происходящие на уровне физического тела, второго, третьего (и так далее) тел сущности. И вновь **Господу Богу нечего делать**. После смерти физического тела возникает энергетический выброс, который открывает столько качественных планетарных барьеров, сколько тел имеет сама Сущность. Если Сущность имеет в своём составе два тела (второе и третье) – открываются два качественных барьера и т.д. Другими словами, Сущность оказывается на таком эволюционном уровне, которого она достигла при развитии в данном физическом теле.

В момент зачатия Сущность входит в биомассу, генетика которой соответствует эволюционному уровню Сущности. Происходит это автоматически, так что и в этом **случае Господь Бог** «свечку не держал». Поэтому ничего случайного и незаслуженного не происходит. Видимость несправедливости возникает из-за непонимания того, что собой представляет жизнь. Каждое **ФИЗИЧЕСКОЕ ТЕЛО** для Сущности **ЯВЛЯЕТСЯ ВРЕМЕННОЙ ОДЕЖДОЙ**. Если Человек, свершив убийство, поменял свой костюм, он не становится от этого невиновным. Преступление свершает не «костюм», а носитель костюма

(или, как говорил А. Хатыбов, – носитель рубашки) – Сущность, находящаяся в данном физическом теле...

При создании Генератора «Тёмной материи» **Н. Левашов** использовал изначальную материю, из которой состоит **ВСЁ, НАС ОКРУЖАЮЩЕЕ, ВКЛЮЧАЯ НАС** самих. Для «нормального зрения» первичные материи невидимы хотя бы потому, что мы можем видеть очень малую часть. Наши глаза реагируют только на оптический диапазон, что составляет ничтожную часть диапазона электромагнитных колебаний, не говоря уже обо всём остальном. Видимыми первичные материи становятся только после эволюционного преобразования Мозга или **после того, как Вас возьмут в Баню. ИНОГДА** эти способности в большей или меньшей степени **ПРОЯВЛЯЮТСЯ КАК ВРОЖДЁННЫЕ**. Врождённые способности можно сравнить с алмазом, который без соответствующей обработки никогда не станет брильянтом. Тогда всё дело «упрётся» в «обработку», то есть, опять же, в посещение **Бани**.

Единственное, что можно сказать в заключение этого, так это то, что если ты обладаешь истинным знанием и пониманием происходящего, то тогда и возникает большая вероятность правильности твоих действий. С моей точки зрения, только **НЕВЕЖЕСТВО ОТКРЫВАЕТ ДОРОГУ ЗЛУ**.

3.6. Волосы

Весьма сложно изложить в двух словах новую философию, физику, астрофизику, физику микро- и макромира, эволюционную биологию, генетику, психологию (и т.д.) для того, чтобы Вас «взяли» в **Баню**. Но если вам всё же захотелось туда попасть, тогда продолжим изучение объекта, подлежащего помещению в **Баню**. Или, как вы уже поняли, самого себя.

После того как **Н. Левашов «сводил меня в Баню»**, я понял: чтобы решать существующие в нашем мире проблемы, надо, в первую очередь, признать, что многие из наших базовых представлений о реальности ошибочны. Может случиться так, что основная часть разгадки смотрит на нас каждое утро из зеркала, а мы её и не видим. Вот, например, что такое наша причёска – это личные предпочтения, это мода или удобство?

У всего есть своя строго определённая функция, способствующая правильному функционированию тела в целом. Каждый участок тела имеет **СВОЮ ПРИЧИНУ ДЛЯ СУЩЕСТВОВАНИЯ**. Но прежде, чем взяться за изучение волос, попробуйте ответить хотя бы на один вопрос, приведённый ниже, например, относительно кудрявости.

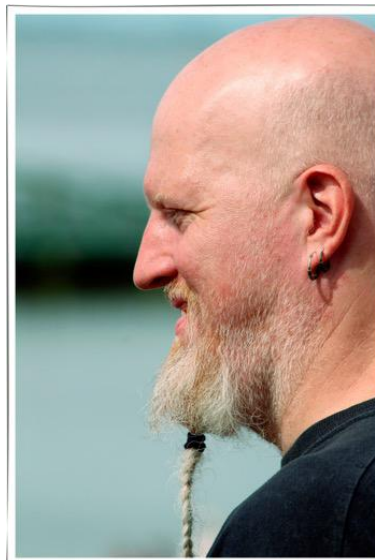

1. Почему волосы – кудрявые и не кудрявые.
2. Почему у мужчин волосы кудрявые чаще, чем у женщин.
3. Почему не на голове – кудрявые волосы.
4. Почему кудрявые волосы «ценятся» больше и больше привлекают внимание.
5. Почему у некоторых национальностей (генотипов) волос больше.
6. Почему у евреев больше кудрявых волос.
7. Почему волосы седеют с висков.
8. Почему не всегда у мужчины волосы на теле кудрявые.
9. Почему всегда кудрявые волосы на лобке.
10. Почему часто кудрявые волосы на теле и груди.
11. Почему на голове кудрявые волосы чаще у мужчин.
12. Почему женщины любят кудрявые волосы, особенно у себя.

Большое значение волосы имеют на раннем этапе развития Человека. **Они исполняют роль антенны по приёму первичной материи.** Длинные густые волосы максимально насыщают Человека энергией. Можно сделать определённые выводы о том, что девочки в начальных классах развиваются быстрее, потому что их не так часто подстригают, как мальчиков. Человеческие волосы, включая растительность на лице мужчин, не только напрямую снабжают Мозг информацией, волосы также «излучают» энергию и информацию. Это своего рода обратная связь с Системой Жизнеобеспечения и Системой Управления. А если точнее, **то электромагнитная энергия излучается Мозгом через волосы в окружающую среду.** Это было подтверждено и установлено с помощью всем известного **эффекта Кирлиана**, когда

Человека фотографировали сначала с длинными волосами, а затем – после стрижки. Было подтверждено, что когда волосы подстрижены, то «приём и посыл» сигналов в окружающую среду значительно затруднён. Женщины с длинными волосами, например, вынашивая ребёнка, редко страдают от токсикоза.

Коса, спадающая по позвоночнику, **является особым накопителем энергетического потенциала для женщины.** Женщина с длинными волосами имеет настолько мощную энергетику, что способна создать бережный круг для своего любимого мужчины, защитить его своей энергетикой от любых бед. Кстати, муж получает дополнительную защиту своей жены, когда расчёсывает ей волосы. Но последнее время это не практикуется. Все побежали в салоны красоты!

Цвет волос зависит от количества находящегося в них мышьяка. Чем его больше, тем волосы темнее. Человеку, который пережил очень большое горе, советуют поскорее сделать стрижку.

Не стоит подстригать маленьких детей. Есть такое поверье, что «ребёнка надо **обязательно подстричь наголо в годик**». Однако это **ПРЕДУБЕЖДЕНИЕ ДАЛЕКО НЕ БЕЗВРЕДНО.**

Многие считают, что волосы ни в коем случае нельзя красить. И правильно считают. Приведу пример одного из аргументов: цвет предметов возникает, главным образом, в процессе поглощения волн. Красный сосуд выглядит красным потому, что он поглощает все остальные цвета светового луча и отражает только красный. Когда мы говорим: «эта чашка красная», мы на самом деле имеем в виду, что молекулярный состав поверхности чашки таков, что он поглощает все световые лучи, кроме красных. Так вот, наши волосы имеют определённый цвет. Как известно, чистых цветов не существует. Оттенки волос разнообразны и очень сложны. Волосы поглощают потоки энергии с определённой длиной волны. И поглощают именно ту энергию, которая **НЕОБХОДИМА ВАШЕМУ ОРГАНИЗМУ.** Что происходит, когда вы красите волосы? Ваш организм начинает получать **ЧУЖДЮЮ ЕМУ ЭНЕРГИЮ.** А что в результате? Правильно, – болезнь. Так что **сто раз подумайте, стоит ли закрашивать седину,** так ли она Вас портит? Между прочим, настоящие француженки, которые считаются идеалом стиля и вкуса, никогда не закрашивали седину. Но уж если очень хочется, то при

необходимости, полностью отрицая современные химические красители, можно применить природные и натуральные.

Известно, что каждый волосок состоит из 14 разных элементов, включая золото. Наличие этого элемента в волосах появилось не просто так. **У женщин золота в волосах больше, чем у мужчин, в 5-6 раз.** А золото было получено из изотопов урана. То, что в таблице Менделеева принято считать стабильным элементом, в действительности является изотопом. Всего в золоте имеется 24 варианта «стабильных изотопов». Время жизни каждого более **4000 лет. Золото до 2012 года служило меткой** для идентификации людей, которые должны были быть всегда под контролем Системы Управления, о чём я рассказывал в предыдущей главе. Сюда же относятся кольца, цепочки, медальоны, серьги, золотое шитьё и так далее, то есть то, что с «радостью» носят как женщины, так и мужчины.

У людей обратная связь (итоги контроля) осуществляется через мозжечок как структуру – концентратор с использованием антенн (волос). Сейчас процесс изменён, но это тема другого разговора.

В Северной Америке индейцы снимали скальп, убирая тем самым антенны и лишая Мозг способности передавать и принимать что-либо. Имеются данные, свидетельствующие о том, что «обычай» снимать скальп был распространён и среди многих народностей Европы.

У Вас не должно сложиться неправильного суждения о «нужности» или «ненужности» волос вообще. Волосы, с одной стороны, имеют своё происхождение (произрастание) как **ОТХОДЫ ОБМЕННЫХ ПРОЦЕССОВ МОЗГА**. Так что они далеко не лишние. Если волосы выпали, это не значит, что их условно-корневая система ликвидирована. Её можно восстановить. С этой задачей справляются **Программы «СветЛ»**, и достаточно успешно. При отсутствии волос условно-корневая система выполняет всё ту же функцию, только с большей нагрузкой.

**Таблица «расположения волос»
(в сравнении, для тех, кто не знает)**

	У мужчин (в норме)	У женщин (в норме)
Лысеют	Со лба или с темечка	Редуют волосы на голове
Голова	+	+
Шея (сзади)	+	-
Усы	+	- к старости +
Борода	+	- к старости +

Подмышки	+	+
Руки	+	-
Грудь	+	-
Спина	+	-
Лобок, промежность	+	+
Попа	+	+/-
Ноги	+	+/-

Это расположение волос общеизвестно, а желающие могут проверить. Как проверить, надеюсь, всем понятно, и заострять на этом внимание не будем. Основная нагрузка по приёму энергоинформационной трансляции Мозга и обретению контактного состояния с Системой Управления возложена на два состояния Мозга: **АНТИНЕЙТРИННОЕ** и **НЕЙТРИННОЕ**, оба в **НЕИНЕРЦИОННОМ СОСТОЯНИИ ЭНЕРГИЙ**. Эти два состояния Мозга не имеют никакой растительности вообще. В этой связи основной поток приходящей информации **никак не зависит от плотности размещаемой растительности на голове**.

Теперь посмотрим, что же находится в проекции под волосами кроме головы.

У мужчин: репродуктивная система – простата, бульбоуретральные железы, проводящие пути. То есть покров – не где формируется сперматозоид, а где он проходит.

У женщин: матка, шейка и проводящие пути. То есть не там, где «живёт» яйцеклетка, а там, где продвигаются сперматозоиды до встречи с ней.

У всех – подмышечные лимфоузлы, начало руки. Как защита от рассеивания, – в лимфоузлах формируется (преобразуется) «излучение», поток, и волосы на самой руке – также защита при его продвижении до ладони. **Ладонь вообще без всяких волос. Это излучатель.**

У мужчины волос больше (защита лучше, излучение сильнее). Женщины с пушистыми волосами не отстают – у них излучение тоже сильное.

Ноги – аналогично: подошва без волос – излучатель (или поглотитель); сама нога с покровом – защита от рассеивания, у мужчины усиливается к началу ноги (откуда она растёт), у женщины

наоборот – уменьшается (волосы только на голени, – как правило, но есть исключения). Лимфоузлы тоже имеют значение: паховые у мужчины – они «поймают» менее рассеянный поток, у женщины – более. Если убрать волосы – до копчика дойдёт мало что, и передавать дальше ему будет почти нечего. Тут и поход в **Баню** не поможет.

Мужчины имеют волосы на спине, грудной клетке и внизу живота. На спине – в горизонтальном направлении, по плечам – широко, количество их сильно варьирует у разных людей, на груди и животе – по центральной линии. Спереди – в проекции энергоцентров, покров защитный, сзади – не сильная, но защита от рассеивания по всей плоскости (спину трудно контролировать).

Голова: под покровом у всех – там Мозг, но Мозг некоторых (особенно мужчин) требует кудрявую (более надёжную) защиту. У мужчин ещё усы и борода, которые защищают то, что у дам излучается, как информация о состоянии плоти. У женщин защиты от поглощения извне нет, а у мужчин – имеется. У всех открыт лоб – и у мужчины, и у женщины. А вот лысеют с темечка (центры излучения). Правда, кое-кто – со лба (особый случай).

В целом у женщины меньше волос на теле – меньше защита, но и больше поглощение снаружи. Мужчина со всех сторон в целом лучше защищён.

Дети – без покрова всех видов (кроме головы, да и то не у всех с рождения есть) – и поэтому они проявляют всевозможные «паранормальные» способности. С возрастом проходит (формируется покров, ограничивающий в обе стороны).

Облысение – следствие излучения или причина, чтоб излучать эффективнее – может быть так и так. Лысеют с возрастом, когда появляется что и чем излучать. Но это – без посещения **Бани**.

И не грустите! Меры по восстановлению волос уже предприняты. И это не клиника «Реал Транс Хаер». Это **Программы «СветЛ»**, и положительные результаты уже есть. В определённых кругах есть такая шутка: «Лысая голова – это замша с волосиным покровом вовнутрь». Отнеситесь к этому с юмором и не вводите себя искусственно в состояние неполноценности!

Механизм. Коль скоро защита ослабевает с удалением волос (женщины считают, что так красивее и бреют – а зря), значит, суть в

волосах, или в том, что они создают. Коса у девушек вдоль позвоночника (защита антенны и улучшение её работы), – волосы «отсеют мусор». И до позвоночника дойдёт сигнал в чистом виде. Почему кудрявые волосы лучше (надёжнее), чем прямые? Они занимают большее пространство, заполняя его равномернее. Они как фильтр – усилитель частот. Тогда с возрастом и развитием логично редющего покрова – большой диапазон частот становится «нужным» для обработки. Мне приходилось неоднократно говорить, что в этом и «пригодятся» **Программы «СветЛ»**, если Вы являетесь их Пользователем. В общем, выводы очевидны – ***если хочешь подружиться с головой, подружись и с волосами!***

3.7. Мыть или не мыть?

С волосами всё понятно. Теперь встал вопрос: **«Мыть или не мыть, и если мыть, то чем?»** Потому что, как считаю не только я, могут слипнуться, и не только волосы. В одной из наших бесед с Левашовым в Москве, не помню сейчас, в связи с чем, я затронул этот вопрос. Он долго смеялся, а потом рассказал мне одну очень поучительную историю, которую я запомнил и потом рассказывал неоднократно и приводил в ответах на вопросы, которые мне периодически присылают. После окончания Великой Отечественной войны, по расчётам наших «союзников», население нашей Страны должно было ***за 2 года уменьшиться как минимум на 2-3 миллиона человек***. За счёт чего? За счёт отсутствия медикаментов для раненых, вернувшихся с войны из госпиталей после хирургических операций (имеется в виду загноение ран, отсутствие антисептических средств и т.п.), а также за счёт эпидемий болезней, связанных с необустроенностью жизни людей в разрушенных городах и сёлах. Антисанитария, которая присутствовала повсеместно, должна была этому способствовать. Но этого почему-то **НЕ СЛУЧИЛОСЬ**. Более того, послевоенная рождаемость побивала все рекорды, а дети рождались здоровыми и были подвержены заболеваниям (особенно кожным) во много раз менее, чем сейчас, в наше время. Так в чём же секрет?

Секрет в том, что в стране **НЕ БЫЛО НИКАКОГО МЫЛА**, кроме **ХОЗЯЙСТВЕННОГО**. Все мылись, стирали белье и детские

пелёнки хозяйственным мылом. Волосы и тело, а также места ранений промывались хозяйственным мылом. И этого было достаточно, чтобы не возникло никаких заболеваний, инфекций и эпидемий, на которые очень рассчитывали «наши друзья» – союзники. Спросите об этом своих бабушек и дедушек. Они вам много интересного расскажут про это мыло. И только к пятидесятым годам промышленность начала выпуск другого мыла, применяя ароматизаторы и химию. Думаю, что читателю уже понятно – почему это произошло. Попробуйте сейчас купить настоящее хозяйственное 76-72-процентное мыло! Мыло 72% по моей просьбе нашли только в Беларуси. А вот шампунь «Wash and Go», а в простонародье «Бегущая Вошь», можно купить везде.



Я получаю много писем, в которых читатели **Н. Левашова** и **А. Хатыбова** спрашивают о «холодном ядерном синтезе». Что это такое, и как «пощупать» или «увидеть» то, что произведено с его применением. Щупайте, нюхайте и смотрите – **ХОЗЯЙСТВЕННОЕ МЫЛО** – это и есть продукт холодного ядерного синтеза.

Конечно же, большой интерес представляет то, как это «работает» и применяется в Банном процессе. Существует понятие «отрицательный логарифм концентрации водородных ионов в растворе», или рН. рН кожи **5,82-6,48**, рН щелочей – **6,96-9,64**, рН кислот – **3,52-5,64**. Этот параметр достаточно хорошо описан. Он является индикатором насыщения живой клетки потенциалом. Диапазон рН для клеток Человека **6,88-7,45**. Этот диапазон может быть сужен в связи с различными заболеваниями. рН клетки в течение суток меняется, факторов изменения значения рН много – **это затраты энергии, приём пищи, нервные стрессы и т.д.**

Мыло (только хозяйственное) предназначено не для приятного намыливания «выпуклых и впуклых» частей тела с последующим смыванием, а для нейтрализации бактерий (снятия обменного потенциала с бактерий и одноклеточных). При этом нет необходимости **пользоваться мылом более 1 минуты** – кожа получает лишний

потенциал, препятствующий нормальному обмену с организмом.

Холодная вода имеет рН **6,58-7,12**, что и заменяет кислый раствор. Эта же вода при температуре 50°C имеет рН **7,24-7,56**, поэтому **даже в бане необходимо принимать холодный душ** (обтираться снегом). Жители южных регионов (Италия, например) не имеют возможности попариться в снегу, поэтому там для снятия катализирующего эффекта используются кремы, пасты на кислотной основе (рН **5,5**). В регионах России нет нужды в использовании подобных паст и кремов в связи с наличием естественных природных регуляторов (вода, травы, снег). На Руси всегда мыли семенники и груди (выпуклости и впуклости), кстати, и волосы на голове, сначала сильным щелочным раствором (щёлоком), а затем, после ополаскивания – квасом (кислый раствор) и дополнительно – снегом.

Однако есть небольшой феномен – **при обморожении всегда обтиралась снегом**. В этом случае происходило мягкое восстановление рН. рН обмороженной кожи **4,21-4,39**, и это соответствует рН слабому раствору соляной кислоты. Снег при температуре -12°C имеет рН **5,20**, и на начальном этапе обтирания кожа восстанавливает рН до **5,20**. С рН **5,20** организм восстанавливает рН до нормы, при этом нельзя использовать сильные щелочные растворы (спирт, мыло) – можно получить ожог и местную нейтрализацию проводимости кожи.

Подводим итоги. Прежде чем идти в **Баню**, необходимо найти и купить **хозяйственное мыло** не ниже **72%**. Купив мыло, нужно относиться к нему бережно и хранить так, чтобы его не съели мыши, если они есть в доме или на даче, так как мыши очень любят это мыло есть. Намыливаться нужно со знанием дела. Эффективность достигается только тогда, когда с момента намыливания до момента смыва водой прошло не более 60 секунд. Нужно помнить, что в руках у вас – **ПРОДУКТ ХОЛОДНОГО ЯДЕРНОГО СИНТЕЗА**, которого нет и быть не может ни в Европе, ни в других уголках мира. И этим нужно гордиться, потому что мало кого из этих регионов возьмут в **Баню**.

3.8. Ошибка мышления

Позволю себе немного поразмышлять в стиле **Н. Левашова**, тем более что дописываю **начатый им 3-й том**. Хочется, чтобы читатель не уставал от «горы» свалившейся на него новой информации (не всегда с первого раза легко воспринимаемой). Ко всему тому, что здесь написано и изложено, можно относиться по-разному. Можно принимать, а можно и не принимать, даже на веру. Это выбор каждого. Но, на мой взгляд, **ПРИСЛУШАТЬСЯ – ЦЕЛЕСООБРАЗНО**. Я уже давно убедился в том, что большинство людей (не только считающихся умными людьми, но и действительно очень умных, способных принять самые трудные научные, математические, философские рассуждения) очень редко могут понять самую простую и очевидную истину. Истину, вследствие которой приходится допустить, что, их собственно суждение о предмете может оказаться ложным. Суждение, составленное ими, иногда с большими усилиями, которым они гордятся, которому они учили других, на основании которого они устроили всю свою жизнь. На мой взгляд – самая распространённая и раздражающая ошибка мышления большинства людей – это предвзятость.

Предвзятость – это тенденция замечать, выделять, принимать к сведению, одобрять и запоминать только ту информацию, которая подтверждает уже имеющееся у человека мнение, гипотезу, принцип и т.д., одновременно отвергая, в упор не видя, не принимая в расчёт и забывая ту информацию, которая идёт вразрез со всем этим. Давно замечено, что если человеку представить факты и аргументы, которые не вписываются в его уже сложившуюся картину мира, то первая, почти инстинктивная реакция на них – **недоверие, отвержение, игнорирование и выбрасывание** из памяти всего, что с ними связано, даже **если они важны и могут быть для него реально полезны**. С этим я и моя команда постоянно сталкивались относительно **Программ «СветЛ»** и всего того, что как-то с этим связано. Особенно после того, как **Н. Левашова** не стало. Подоплёка тут очень простая: всё непривычное резко нарушает чувство внутренней гармонии и сильно бьёт по самолюбию человека, тогда как осознание правоты и правильности доставляет удовольствие и добавляет уверенности в себе.

- **предвзятость** – это отсутствие желания поменять свою точку зрения;

- **предвзятость** – это твёрдое убеждение в собственной правоте, основанное на давно сформированных стереотипах;
- **предвзятость** – это необоснованная уверенность в собственной правоте;
- **предвзятость** – это умение формировать заранее негативное мнение обо всём на свете;
- **предвзятость** – это умение игнорировать всю информацию, которая не укладывается в чётко сформированные рамки, можно ещё сказать иначе:
- **предвзятость** – это когда человек ищет и, что характерно, находит доказательства исключительно того, **во что он уже верит**, полностью игнорируя при этом всё то, что может поколебать эту веру;
- выражаясь **языком физики**: информация, попадающая в нашу голову, имеет очень большую инерцию. Выражаясь **бытовым языком**: если человек во что-то уверовал, то **сколько его мордой в опровержения его верований ни тыкай – толку не будет**.

В полной мере это относится к тем людям, которые делают различные попытки использовать имя Н. Левашова в своих мелких целях. Они повторяют ошибки людей, считающих себя умными – считать всех остальных дураками. Я не осуждаю их, хотя это иногда и неприятно. Я не стараюсь их переубедить в чём-то. Я убеждён в одном: в **Баню** их не возьмут, как бы они не стремились туда попасть.

И уж, коль мы здесь говорим об объекте, которого нужно (или не нужно) вести в **Баню**, в соответствующем здоровом состоянии, то **приведу пример. БОЛЬШИНСТВО ЛЮДЕЙ СВЯТО УБЕЖДЕНЫ** в том, что **медицинская наука** постоянно развивается (идёт вперёд семимильными шагами, внедряет нанотехнологии и т.д.), что лекарства становятся всё лучше и эффективнее и что за помощью необходимо обращаться только в соответствующие заведения (поликлиники, клиники, больницы, медицинские центры и т.д.). При этом мало кто в состоянии задуматься о том, почему, если всё так хорошо и прогрессивно, смертность от самых страшных заболеваний год от года неуклонно растёт? Соответственно, лавинообразно возрастает спрос и на лекарства и на медицинские услуги. И это в то время, когда он обязан неуклонно снижаться. Если бы рекламируемые достижения медицины действительно чего-то стоили, то заболеваемость обязана была бы падать. **А она растёт**. Но этого никто замечать и принимать в расчёт не хочет. Я не говорю сейчас

про какую-то альтернативу этому процессу относительно **Программ «СветЛ»**, но за время их применения, а это уже **более 6 лет**, можно уверенно говорить, что когда **Программы** «сталкиваются» со страшными заболеваниями (а таких примеров уже немало), то, за редким исключением, почему-то (?) побеждают **Программы**. Всё это непосредственно связано с той предвзятостью, о которой идёт речь. Это порок. По-другому не скажешь. У этого порока много разных названий-синонимов, что связано с тем, что его замечали и описывали разные люди, пока не пришли к общепринятому термину. Одно из наиболее известных – **«рефлекс Земмельвейса»**, т.е. **рефлекторное отбрасывание нового знания, которое противоречит существующим нормам, привычкам или парадигмам**. Есть ещё и такие названия, как «избирательное мышление», «тенденциозный подбор фактов», «мыслительный запор».

МОЖНО САМОМУ НЕПОНЯТЛИВОМУ ЧЕЛОВЕКУ объяснить самые мудрёные вещи, если он не составил себе о них ещё никакого представления. Но **САМОМУ ПОНЯТЛИВОМУ ЧЕЛОВЕКУ НЕЛЬЗЯ ОБЪЯСНИТЬ** самой простой вещи, если он твёрдо убеждён, **что знает, да ещё несомненно знает, то, что передаётся ему**.

Глава 4. Описание объекта, подлежащего помещению в Баню

*Всё началось с Человека,
Человеком и закончится.*

*А ведь физик, врач и другие,
изучающие атомы – это лишь кучки
атомов, изучающие самих себя.*

Человек сам синтезирует (создаёт и воссоздаёт) реальность своего существования, руководствуясь своим собственным знанием и своим представлением о мире. Из этого следует естественный вывод о том, что **наше представление и активное знание создают, или творят Мир**, а не наоборот, как считает «современная» наука. Наблюдая и изучая Мир, мы должны найти движущие миром законы. Другими словами, всё, чем наделён Мир, в котором мы живём, имеет своим источником внутреннюю сущность нас самих, и поэтому жизнь – есть творение наших собственных рук. Но для того чтобы это понять, нужно разобраться с теми «запчастями», знания о которых позволят более комфортно себя чувствовать в **Бане**, а после её «посещения» можно составить представление обо всём, что окружает сегодня нас, что происходит вокруг нас и не только. Но главное, почему именно так, а не по-другому?

До сих пор нет ни единой теории, которая удовлетворительно описывала бы все принципы работы человеческого тела кроме тех трудов, которые нам оставлены **Н. Левашовым** и **А. Хатыбовым**. Можно с относительной уверенностью утверждать одно: есть **СЛОЖНАЯ, МНОГОФУНКЦИОНАЛЬНАЯ СИСТЕМА** под названием **«ЧЕЛОВЕК»**. Для простого понимания: внутри этой системы есть другая система – **система контроля**, сравнивающая текущую конфигурацию тела и результативность выполнения тех или иных функций с неким «эталоном» (можно назвать эту систему, во всяком случае часть её, – системой распознавания по принципу «своей-чужой»). Возможно, это иммунная система. «Возможно, – размышляют те, кому это интересно, – а возможно – не только иммунная система». Где находится эта индивидуальная «палата мер и весов» – точно неизвестно. Очень может быть, что эталон время от времени меняется, а не остаётся постоянным на протяжении всей жизни. Конечно же, всё это хочется понять, и особенно тогда, когда

убеждаешься в без(с)перспективности общения с врачами, неспособными решить или дать совет по исправлению того или иного, что «без(с)покоит». **На первой стадии** понимания этого могу дать простой житейский совет – нужно больше читать, не гнушаясь ничем. Даже в самых глупых и наивных книжках порой содержатся мысли, советы и рекомендации, способные поднять вас на совершенно другую ступень здоровья. Это – не правило, но так бывает. Ну и на второй стадии всё же рекомендую идти путём, который указан в этой книге. Сложно? Возможно. Непонятно? Допускаю. Но это путь познания самого себя, а не религия и догмы, которыми вас пичкают постоянно, и не только в медицине. На здоровье не существует никаких норм и нормативов.

Здоровье – не предмет организованной медицины. **Медицина занята болезнями.** Значит, это медицина болезней. А должна-то быть медицина здоровья! Почувствуйте разницу! Разве они коллеги?

4.1. Упрощённая принципиальная блок-схема функционирования Человеческого тела

Прежде чем двигаться дальше в нашем понимании «помывочного» процесса, давайте определимся в понятиях и терминологии.

Потребители – это клетки. Потребители, как следует из самого названия, постоянно что-то потребляют. Для того чтобы потребитель мог потреблять, нужна целевая (адресная) доставка к нему со склада того, что он может потребить. То есть, необходима адресная рассылка «запечатанных пакетов» (можно называть их контейнерами) с неким специфическим для каждого вида/типа потребителей содержимым (можно называть его пищей).

Почки и желчный пузырь – это цеха по производству пиши.

Печень – это цех по производству контейнеров.

Производство контейнеров полностью зависит от работы цеха по производству катализаторов (у домохозяек этот катализатор назван йодом). Особо отметим, что катализатор, вырабатываемый щитовидной железой, и тот, который производит сегодня министр

здоровоохранения, – не одно и то же (как небо и земля). При производстве катализатора в щитовидной железе, независимо от состояния всех остальных систем организма, поддерживается (как и при изготовлении высокоточных приборов) **ПОСТОЯННАЯ** температура **36,6°C±0,06**, необходимая печени для выработки смазки (**Mg²⁺**). Только наличие такой смазки обеспечивает отсутствие в сосудах трения при движении.

Кишечник – это склад.

Поджелудочная железа (ПЖ) – это регулятор габаритов, веса и содержимого выпускаемых со склада контейнеров. Нередко **ПЖ** можно представить себе в роли завскладом. **ПЖ** находится под особым контролем и не может быть подвергнута хирургической операции. Проще говоря, без **ПЖ** – Человек не живёт. От работы **ПЖ** зависит всё – все процессы обмена, обратная связь с Мозгом, производство адресных бирок для контейнеров (инсулин), управление стыковочными узлами и т.д. Каждый контейнер предназначен вполне конкретной клетке, и никакая другая клетка в нормальном режиме работы не может захватить чужой контейнер и, тем более, изменить его маркировку.

Особо об инсулине. Из множества структур, формирующих глюкозу, медицина выявила всего одну – инсулин. Инсулин является катализатором, но **РАБОТАЕТ ОН ТОЛЬКО В ЖИВОЙ СРЕДЕ**, а его структура формируется Мозгом. Если выделить инсулин и попытаться рассмотреть его в лаборатории, мы увидим **мёртвую материю** с остатками потенциалов и магнитных импульсов, которые доживают в условиях отсутствия связи с Мозгом. Это аналогично тому, как под микроскопом пытаются рассматривать кровь, взятую из вены, – она прошла через сепсис и уже не является той самой живой кровью, которая находится в венах и артериях.

Инсулин – не просто катализатор. По командам Мозга в поджелудочной железе происходит выработка именно того инсулина, который необходим в данный момент. Поэтому инсулин должен не только в точности соответствовать генотипу – ещё и Мозг должен иметь возможность управлять этим катализатором, иначе адреса доставки контейнеров будут неопределёнными.

Искусственный инсулин – это искусственный катализатор, – т.е. структура, не имеющая частот связи с Мозгом. Каждая новая порция искусственного инсулина сокращает жизнь

клеток. Мозг не может вмешаться в этот процесс, так как отсутствие управления не позволяет что-либо предпринять.

Если выработка инсулина снижается **до 80% от нормы**, то это – преддиабетическое состояние (часть контейнеров не имеют адреса и забивают пути). При снижении выработки инсулина **до 40%** от нормы приглашается бригада «таджиков» (искусственный инсулин), которые наклеивают на контейнеры любые попавшиеся под руки адресные бирки. При снижении выработки инсулина **до 33% от нормы** выработка инсулина вообще прекращается, «таджиков» разгоняют, и человек живёт **НЕ БОЛЕЕ ТРЁХ ДНЕЙ**.

Кровеносные сосуды – это пути поставки груза, т.е. «рельсы». Понятно, что движение «состава» зависит как от кривизны рельсов, так и от рельефа местности – при движении в гору надо иметь несколько паровозов, а под гору достаточно и одного. Представьте себе трубку с жидкостью, вокруг которой намотан провод. Если по проводу пустить ток, то жидкость (вместе со всем её содержимым) начнёт двигаться. Именно так и построена вся кровеносная система. К слову, теперь понятно, почему часто «отсиживается» неловко загнутая нога или «затекает» **ВО СНЕ** неудачно закинута за голову рука?

Лимфосистема – это путепроводы со светофорами и контрольными точками.

Мозг – это диспетчерская, т.е. компьютерный центр, система, задающая такт.

Лёгкие – это генератор электропитания для всей системы. (Нижайший поклон **Г.Н. Петраковичу** – врачу-хирургу высшей квалификации, лауреату премии Русского физического общества (1992), автору журналов «ЖРФМ» и «Русская Мысль», автору сборника научных работ в области биофизики, геофизики и астрофизики (клеточная биоэнергетика, теория дыхания, ядерные реакции в живой клетке, естественный и искусственный гипобиоз человека, биоэнергетические поля и молекулы-пьезокристаллы в живом организме, время как физический фактор в ноосфере Земли),

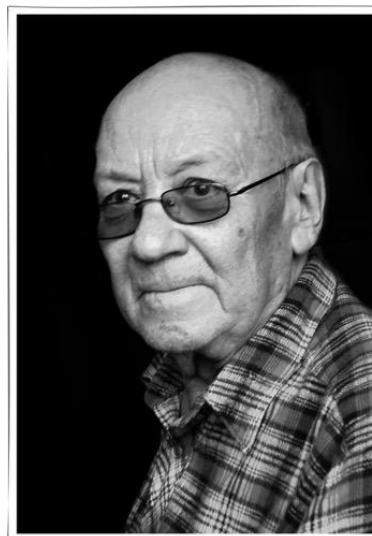

Г.Н. Петракович

автору открытия «явления генерации любыми железосодержащими веществами живой и неживой природы – мегавысокочастотного ($\sim 6 \cdot 10^{18}$ Гц) электромагнитного поля...» (1992)). К сожалению, я не был с ним знаком, но труды его прочёл, убедившись в том, что они «пересекаются» с трудами Н. Левашова и очень близки в понятиях.

Сердце с тех давних времён, когда медицина его обнаружила, **считается автономным органом**, работающим без сопровождения Мозга, который просто гоняет кровь по организму Человека. На самом же деле – вопреки и назло общепринятой точке зрения – **СЕРДЦЕ В ТЕЛЕ ЧЕЛОВЕКА НИЧЕГО НЕ ГОНЯЕТ**. Мощност, которую развивает сердце, достаточна лишь для собственной работы. А что же тогда гоняет кровь? Груз. Об этом вы только что прочитали выше – там, где речь шла о кровеносных сосудах.

Сердце – это стрелочник на светофоре. Такт сердца задаётся Мозгом, который, в свою очередь, **ПОЛУЧАЕТ СВОЙ ТАКТ ИЗ РЕШЁТКИ АТМОСФЕРЫ**. В решётку атмосферы такт поступает от коллайдеров Земли и согласуется со структурой обменных процессов в теле. Правое предсердие является камерой сборки в контейнер. Это своего рода магнетрон, где с тактом **примерно 1 сек. происходит упаковка пищи в контейнер**. После упаковки контейнер поступает в левое предсердие, откуда далее направляется по «наклеенному» на него адресу. Все эти системы работают под управлением Мозга и только Мозга, который располагает всем необходимым диапазоном частот и управляющих функций.

Итак, имеется структура снабжения, располагающая собственной электростанцией (обеспечивающей питание всех электропоездов, перевозящих контейнеры), диспетчерской (с расписанием движения, графиком поставок, загрузки контейнеров и т.д.), разветвлённой системой путей, складом мусора в виде заржавевших осей, колёс от старых паровозов и пр. Расписание движения составляется заранее. Если состав формируется один раз в сутки, то можно и поспать. Если же составы нужно формировать каждый час, то нужно не только сформировать состав, но и согласовать все поезда, отрегулировать балансировку, смазать оси, проверить наличие грузов, подобрать электровоз и вовремя освободить пути. Если такой график **рассчитан на 100 лет**, то появляется возможность и подхалтурить. Например, вместо коробок с банками чёрной икры вам могут подсунуть коробку с зелёным горошком (в лучшем случае) или положить ржавое колесо –

общий вес будет сохранен, но получатель может возмутиться. График нельзя нарушать, поэтому при обнаружении недостачи (при входном контроле) вес контейнера «добивается» со склада. Контейнер может иметь не ту вязкость или не тот размер, тогда происходит задержка такта (в медицине это явление называется аритмией), и поджелудочная железа срочно производит замену со склада. При нарушении общего графика, в случае крупной недостачи, контейнер приходится заменять целиком и брать со склада контейнеры, выпущенные полвека назад. К нарушению графика (**к аритмии**) может также приводить несвоевременная поставка электровозов, неправильно уложенный груз в контейнере, течь из контейнера и масса других неурядиц. Особо отметим, что в такой структуре снабжения все службы, в отличие от медицинских представлений, работают в одном ритме.

Какие незамедлительные выводы следуют из вышесказанного? Если появилась аритмия, не надо пенять на сердце и начинать копать в нём. Нельзя есть одну только **чёрную икру**, – она не годится для замены. Аналогично – нельзя **есть одну траву**. Прежде чем производить операцию на Человеке, необходимо иметь **ДЕТАЛЬНЫЙ АНАЛИЗ ЧАСТОТНОЙ РАБОТЫ ЕГО МОЗГА**.

А теперь сто́ит рассмотреть **биологические аспекты ненаучных знаний о Человеке, которые сегодня нам даёт наука (вернее, с точки зрения Лошади, как любил говорить А. Хатыбов)**.

4.2. Позвоночник и иные чудеса в Природе

С точки зрения современной медицины, **позвоночник** нужен человеку для придания осанки при посещении ночных клубов, столба (типа изгороди) для удержания связок нервов, разветвляющихся по органам, для хранения лишней памяти (не уместяющейся в голове), а также для разделения верхней и средней (область таза) частей туловища, чтобы они не поменялись местами. Известна роль пентаграммы в построении окружающей среды, **а также цифры 7, поэтому базовая разбивка позвоночника от черепа 7+12+5+5**. Разбивка завершается у копчика, который может, как и у всех нормальных млекопитающих, быть продолжен красивым хвостом. Для

того чтобы не путать человека с млекопитающими, в медицине принято называть позвоночник ниже рёбер «конским хвостом». В этом случае права уравниваются, **и нет смысла отдельно искать продолжение копчика.**

Известно, что между позвонками может быть образована грыжа, которая мешает жить. Кроме того, известно, что нервные узлы, отходящие от определённого позвонка, связаны с определённым органом, хотя прямого отношения к позвоночнику не имеют.

Ну а вот как всё это есть на самом деле. При развитии в утробе сначала **появляется копчик, затем «выползают» поочерёдно позвонки,** следовательно, правильнее отсчёт позвонков начинать от копчика (основание пирамиды), и завершать черепом – вершиной пирамиды, а не наоборот, как в медицине. Рассмотрим без сравнения с медициной (чтобы не травмировать врачей) некоторые особенности построения позвоночника.

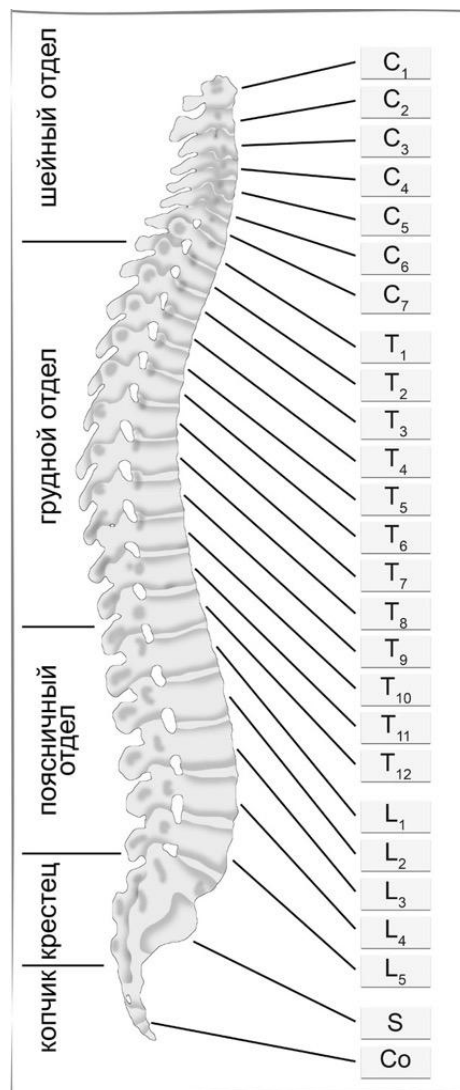

Структура построения позвоночника в точности соответствует информационному музыкальному ряду и музыкальному ряду управляющей системы **(12+12+8)**. **Всего 32 позвонка**, что соответствует полной знаковой системе **управления** информационным и управляющим полями. 15-градусный поворот вектора магнитного импульса в точности соответствует 15-минутному интервалу его изменения.

Каждый позвонок – индивидуален. Не существует двух в точности одинаковых позвонков, и у каждого генотипа Мозга резонансный контур позвонка отличается. Отметим, что **позвонок –**

это ионный осадок лимфы, контур которой и образовал собственно сам позвонок, связал с соседним позвонком **и сформировал все связи**. Собственно позвонок – это не только «силовой» контур, но и резонатор высокой частоты, причём каждый позвонок – для своего тона. Нет и не может быть жёсткой привязки резонансного контура к органу. Со временем изменяется структура позвонка, «плывёт» тактовая частота магнитного импульса, и по связи с органами позвонки могут поменяться местами. Все эти позиции **возможных изменений «заложены» в Программы «СветЛ»**, которые «заставляют» Генератор Комплекса «СветЛ» **правильно реагировать на эти изменения**.

Роль каждого позвонка – индивидуальна. На рисунке условно приведены тона позвонков, относящиеся к Системе Управления, информационному полю и возможностям Комплекса «СветЛ» во взаимодействии с информационным полем.

Заметьте, когда при посадке самолёта Вы открываете рот, это не значит, что Вы выравниваете давление, вы – изменяете резонансный контур. Аналогично происходит и с позвонками – в случае нарушения тактовой частоты (например, при трансмутации позвонка) происходит изменение резонансного контура, т.е. построение дополнительной ионной структуры, которую принято называть грыжей. Однако если рот Вы можете потом закрыть, то грыжу Вы так просто не уберёте, потребуется хирургическое вмешательство.



Музыкальный управляющий ряд построен на октаве DO-NA, причём тон NA – крайне опасен. При появлении такого тона в последнее время (по отдельным генотипам Мозга) наблюдается резкое снижение зрения, изменение решётки зрения, смещение цветового восприятия и т.д. При достижении электрического потенциала магнитного импульса **21%** происходит разблокировка резонатора и прекращается его работа, что автоматически ведёт к смерти или

отключению Мозга от ионной структуры. Естественно, ни о каком банном процессе речи быть не может. Замечу, что в этих случаях **Программы «СветЛ» – «БЕЗСИЛЬНЫ»**. Они только могут обеспечить **«КОМФОРТНОЕ» ПОКИДАНИЕ ЭТОГО МИРА**.

Информационный ряд построен по английской системе (12-ной) и достаточно известен в музыкальных кругах. Если, например, при прослушивании записи какого-либо произведения вдруг захотелось в туалет (можно повторить потом запись, чтобы убедиться в том, что это происходит на одном и том же месте записи), значит, получен резонанс по частоте с позвонком, связанным с мочевым пузырьём. Мозг получает соответствующий сигнал и даёт команду на исполнение.

Тип спирали Диогена задаёт копчик (спираль, «Бочка Диогена» – нами уже рассмотрена²⁰). Относительно копчика производится настройка каждого позвонка, **поэтому повреждение копчика крайне опасно, а при посещении Бани целесообразно подкладывать войлочный коврик, прежде чем сесть на пол.**

Система управления работает по триаде. Полная триада равна 18 осям симметрии, в позвоночнике они все присутствуют (8+5+5 позвонков), из них **DO и NA – исходная, или двойная симметрия, 10 позвонков информационной структуры – нормальная, или комплексная симметрия, и 6 позвонков системы управления – дробная симметрия.**

Отметим, что для измерения частот дробной и двойной систем симметрии приборов не существует, но в рамках использования Комплекса «СветЛ» этот процесс осуществляется постоянно в режиме «тестирования» как предстоящих, запланированных изменений организма владельца Комплекса, так и «программных» – в рамках сегодняшнего изменения Системы Жизнеобеспечения людей.

²⁰ См. Книга 2, глава 2.10

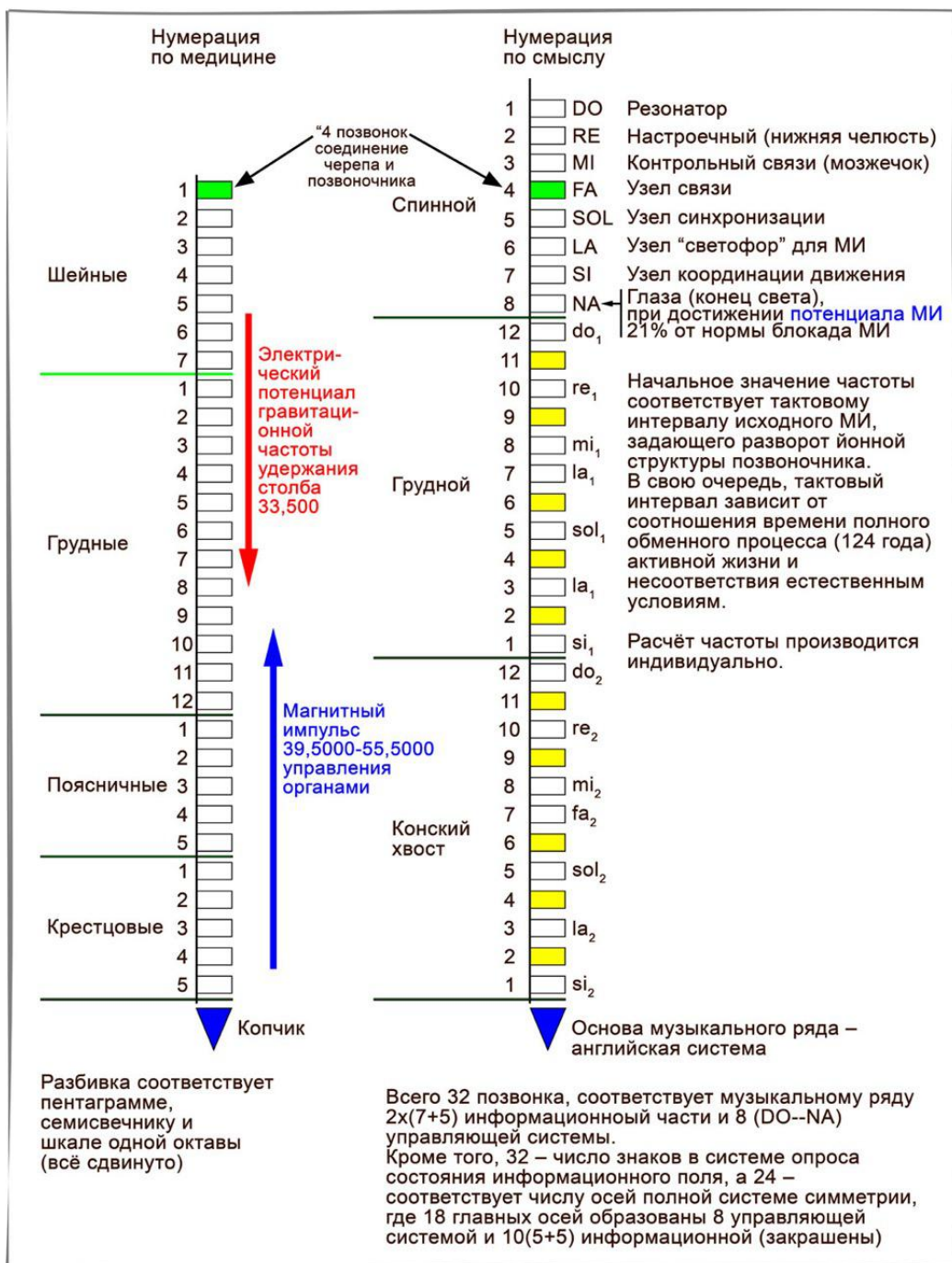

Основы пьезоэлементов с неинерционной массой и их кислородный баланс

О существовании неинерционной массы (структура октав более 64, объединённые 96 октавой) современная наука даже не подозревает, хотя шаровые молнии и их действие известны давно, и я об этом уже говорил. При октавах более 64 имеем 8 различных атомных структур (в дальнейшем **им даны условные названия – нейтронное и антинейтронное, нейтринное и антинейтринное и т.п.**). Здесь я расскажу, почему **новый Комплекс «СветЛ»** был создан с применением именно кремниевой пластины, рассчитанной в золотом сечении, и что нас к этому «подтолкнуло».

Роль **пьезокристаллов** (как одного из видов пьезоэлементов) в системах информационного контроля – огромна. **Пьезокристалл** – разновидность кварца и кремния (поликристаллического кремния). Принято считать, что кремний (кварц) – это кристаллическая двуокись кремния SiO_2 , один из основных минералов земной коры. Природные кристаллы кремния имеют размеры от песчинок до нескольких десятков сантиметров, встречаются кристаллы в 1 метр и более. **Поликристаллический кремний «выращивается» кристаллами заданной формы** и потом режется на пластины нужного размера в зависимости от применения. Кристаллическая

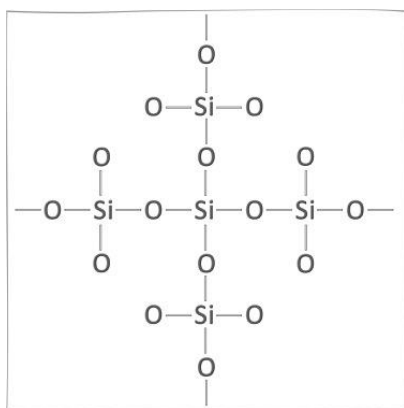

структура кварца образована из кремнекислородных тетраэдров SiO_4 : находящийся в центре катион **Si** окружён по тетраэдру четырьмя катионами **O**, а каждый ион **O**, осуществляя сцепление тетраэдров, связан с двумя ионами кремния. Тетраэдры SiO_4 вдоль главной оси расположены в структуре по винтовой линии (правая или левая спираль). Отсутствие плоскостей в центре симметрии у кристаллов кремния и

кварца и обуславливает наличие пьезоэлектрических и пироэлектрических свойств. В обычном кварцевом стекле тетраэдры сцеплены без(с)порядочно, а основу поликристаллического кремния, составляют додекаэдральные структуры построения внутренней решётки самого кристалла кремния. Это и было учтено и применено при «установке» **Генератора «Тёмной материи»** (по терминологии Н. Левашова). Познание этих процессов позволило найти наиболее оптимальный по форме и применению «носитель» Генератора, разработать и выпустить принципиально новый **Комплекс «СветЛ»** с расширенными возможностями. Напомню, что мышечная ткань человека содержит $(1-2) \cdot 10^{-2}\%$ кремния, костная ткань – $17 \cdot 10^{-4}\%$, кровь – 3,9 мг/л. С пищей в организм человека ежедневно поступает до 1 г кремния.

Пьезомагнетизм (для полноты картины понимания)

Возникновение в веществе спонтанного магнитного момента при наложении упругих колебаний названо пьезомагнитным эффектом. Пьезомагнетизм может существовать только в антиферромагнетиках и ферромагнетиках и принципиально невозможен в пара- и диамагнетиках. Термодинамическое рассмотрение вопроса о пьезомагнетизме основывается на выделении и изучении в разложении термодинамического потенциала Φ членов, линейных по магнитному полю \mathbf{H}_i и по одной из компонент тензора упругих напряжений σ_{jk} :

$$\Phi = \Phi_0 - \sum_{ijk} \Delta_{ijk} H_i \sigma_{jk}$$

Если все преобразования магнитной симметрии данного кристалла оставляют инвариантными хотя бы один член в этом выражении, то соответствующий коэффициент Δ_{ijk} (модуль пьезомагнетизма) будет отличен от нуля, и в кристалле будет возникать пьезомагнитный момент:

$$m_i = - \frac{\partial \Phi}{\partial H_i} = \Delta_{ijk} \sigma_{jk}$$

Симметричный анализ позволил установить все классы магнитной симметрии, которые допускают пьезомагнетизм. Их оказалось **66**, и для всех был найден вид тензора Δ_{ijk} .

Благодаря симметрии тензора σ_{jk} пьезомагнитные тензоры могут быть представлены в виде матриц **3×6**, а число таких матриц **равно 16**.

К ферромагнетикам относятся: **Fe₂O₃, FeCo₂, MnF₂**.
Антиферромагнетики: **CoF₂, FeF₂**.

Из формулы видно, что наряду с пьезомагнетизмом должен существовать обратный эффект – линейная магнитострикция, при которой компоненты тензора деформаций линейно связаны с магнитным полем. Знак линейной магнитострикции, как и в случае пьезомагнетизма, зависит от знака вектора **L**, характеризующего образовавшееся доменное состояние образца. Все усилия были направлены на понимание (преобразование) процесса изменения кубической решётки в додекаэдральную через поиск определённого носителя Генератора «Тёмной материи» при максимальной его эффективности. И эти усилия оказались ненапрасными.

Пьезоэлектрики (основа Комплекса «СветЛ»)

Вещества, в которых при определённых упругих деформациях (напряжениях) возникает электрическая поляризация даже в отсутствии электрического поля (прямой пьезоэффект) – это пьезоэлектрики. Следствием прямого пьезоэффекта является обратный пьезоэффект – появление механических деформаций под действием электрического поля.

Пьезоэлектрические свойства были обнаружены более, чем у **1500 веществ**. Пьезоэффекты **НАБЛЮДАЮТСЯ ТОЛЬКО В КРИСТАЛЛАХ**, не имеющих центра симметрии. При появлении других элементов симметрии (в результате механической деформации) пьезоэффект может либо пропасть, либо остаться только в некоторых направлениях.

Кислородный ряд пьезоэлемента

Известно, что **ряд кислорода: 16, 18, 20, 22, 24, 26, 28**. Однако этот ряд необходимо разделить на 2 группы:

- базовый ряд: 16, 18, 20, 22 (кислород);
- альтернативный ряд: 22, 24, 26, 28 (азот).

По составу атомных структур следует таблица:

№	Наименование атома	Кислород				Азот			
		16	18	20	22	22	24	26	28

1	Протонный	1	1	1	1	1	1	1	1
2	Антипротонный							1	1
3	Гравитационный	4	4	4	4	4	6	6	6
4	Антигравитационный						2	2	2
5	Нейтронный	2	2	2	4	4	4	4	4
6	Антинейтронный	1	1	1	1	1	1	2	2
7	Нейтринный	2	4	4	4	4	2	2	4
8	Антинейтринный	2	2	4	4	4	4	4	4
9	Электронный	4	4	4	4	4	2	2	2
10	Антиэлектронный						2	2	2

Как видно из таблицы, **исходное состояние любой инерционной массы, обладающей особенностью – процессом переноса заряда атом-антиатом и наоборот**, присуще только соединениям азота, но это название имеют кислород и фтор. **Несоответствие по смыслу вносит путаницу и искажает информационный смысл. Додэкаэдральная структура**, являющаяся основой любого пьезомагнетика, **МОЖЕТ БЫТЬ ПОСТРОЕНА ТОЛЬКО С УЧАСТИЕМ АНТИАТОМОВ**. Однотипная структура (состоящая только из атомов или только из антиатомов в одном типе поля) **НЕ МОЖЕТ ИЗМЕНЯТЬ СВОЁ СОСТОЯНИЕ** в связи с отсутствием возможности изменить состояние даже путём механического разрушения или деформации (сумма зарядов всегда будет постоянна). В другом случае, при наличии разнотипных структур, сумма зарядов, или общий зарядовый эквивалент, зависит от взаимной ориентации (вектора направления) и пространственного расположения связей атомов-антиатомов. Если упростить, то здесь говорится о взаимодействии в рамках **Программ «СветЛ» напрямую** с нейронами Мозга.

Основой построения биоструктур на Земле являются электронные атомы, **имеющие 54 октаву тактовой частоты**. Это свойство известно в Космосе, поэтому все биоструктуры, создаваемые на других планетах, должны пересекаться по трансмутации с **54** октавой (см. А. Хатыбов «Основы Биосферы», Н. Левашов «Неоднородная вселенная»). Кроме того, все так называемые НЛО снабжены установками уничтожения **54** октавы путём суперпозиции электрического потенциала. Однако для Земли нет и не может быть электронного атома с чистой **54** октавой – **НЕТ ПОДДЕРЖКИ СИСТЕМ ЖИЗНЕОБЕСПЕЧЕНИЯ**, с одной стороны, и с другой – это воспринималось бы как оружие. Поэтому при переходных процессах (перевод биоструктур на Землю) используется принцип телескопической трансмутации, описанный в работах Н.

Левашова и рекомендуемый к собственному внимательному поиску и ознакомлению.

Известно, что собственная частота мало зависит от температуры. Совпадения в тактовом интервале частот благотворно действует на организм в целом, поэтому сама пластина, выполненная из кремния, даже без Генератора, «установленного на неё», реагирует на Человека по-разному в зависимости от его генотипа. Исходя из проведённых за последнее время «исследований», стало более чем очевидным, что оптимальными носителями Генератора «Тёмной материи» и, соответственно, основной платформой для «установки» Генератора в **Комплексе «СветЛ»**, на сегодняшний день являются пластины (выполненные в расчётно-заданных размерах) **из железа** (определённой марки стали), **поликремния** (кристалл выращивается в определённых условиях и после этого нарезается на пластины заданных размеров), **серебра и платины**.

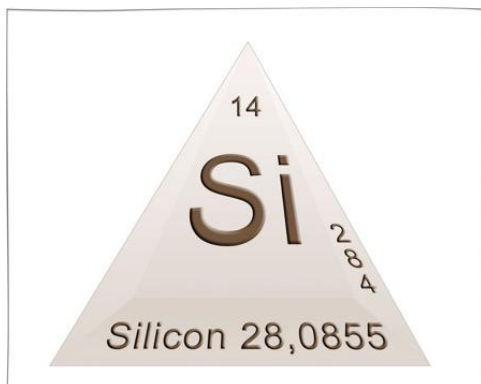

На этом вопросе **Н.В. Левашов** постоянно акцентировал моё внимание. Под его руководством, ещё в **2011** году, мною были проведены «эксперименты» по установке Генераторов на эти материалы. Но тогда не было найдено правильного решения

производства указанных носителей (в силу ряда непубличных причин), и за основу Комплекса (как платформа для «носителя» Генератора) был взят **планшетный компьютер**, рабочий чип которого выполнен из поликремния. Главной резонансной «площадкой» Комплекса, построенного по этой конструкции, являлся сенсорный экран планшетного компьютера во взаимодействии с Генератором, установленном на кремниевой платформе.

Читатель уже знает, что **построение всех атомных структур** идёт по схеме: **высокоорганизованная плазма → материальное тело → жидкость → газ**, то есть последовательность октав **((128) → (126-74) → (72-66)) → (64) → (62-34) → (32-28) → (24-26) → (22-16)**. Октава **64** – это материальная структура. Это своего рода пирамида (не по форме, а по содержанию). Вершина пирамиды – **октава 128** (атомные структуры

всего живого, **от 128 октавы до 16**). Всё остальное построено без такта, но октавы 84-16.

Не существует частиц без заряда – просто нет приборов для измерения заряда или нет среды для его проявления. Нет и не может быть приборов в **среде 64 октавы** для измерения характеристик структур в **128-16** октавах, в которых и «работает» Генератор **Комплекса «СветЛ»**. Поэтому саму «работу» Генератора зафиксировать чем-либо – невозможно, хотя многим очень бы этого хотелось. Зафиксировать можно **ТОЛЬКО РЕЗУЛЬТАТЫ РАБОТЫ ГЕНЕРАТОРА!**

Все атомные структуры взаимоувязаны – каждая находится внутри определённой решётки. Мозг (структуры октав **66-72**) сформирован в виде сот.

Все расчёты в атомных структурах производятся только с использованием **фракталов золотого сечения в 12-ой системе счисления**.

ПОЛЕ ДОЛЖНО ИМЕТЬ НОСИТЕЛЬ

– если электрическое, то электрон, если финансовое, то мера и так далее. **Поля без носителя не существует, какой бы теорией не прикрываться.** Но как в атомных структурах, так и в окружающей нас среде, существует только одно поле – электрическое, и именно его свойства **в различных 96 октавах состояния, 64 углах скольжения в каждой октаве, 18 вариантах форм передачи импульса и так далее – в сочетаниях, воспринимаются как иные поля.**

Генератор «Тёмной материи» (Пси-Генератор) должен иметь носитель (свою рабочую платформу). Генератора без носителя не существует. Наиболее оптимальным носителем (платформой) для Генератора, созданного **Н. Левашовым, является железо, кремний (поликремний), серебро и платина** (пластины, произведённые из этих материалов). Генератор может быть поставлен и на «платформу» из другого «материала», но эффективность его работы будет соизмерима с возможностями этих материалов. Нет

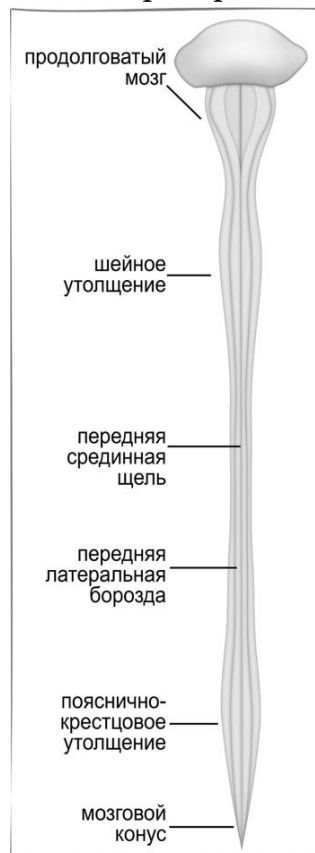

понятия «включить» Генератор или «выключить» Генератор, о каких бы «кодах», «Программах» и «Модулях» кто не говорил. Генератор либо есть, и тогда он работает, либо его нет, и тогда он не работает.

Все «воздействия» и преобразования, осуществляемые **Комплексом «СветЛ»**, происходят на уровне **НЕИНЕРЦИОННОЙ МАССЫ**, а это – функция Мозга и спинного Мозга вместе с позвоночником, как «приёмно-информационной» антенной.

Как, Кто (и что) создаёт Генератор, а также как он «устанавливается», я изложил в своем эссе [«Зеркало не его Души»](#).

«Настройка», регулировка мощности воздействия на владельца **Комплекса «СветЛ»** и другие возможности (публичные) как самого Генератора, так и Комплекса – изложены в «Инструкции к Комплексу», составленной под руководством **Н. Левашова**. Детальные возможности в применении **Комплекса «СветЛ»**, а также **Программ «СветЛ»** в проистекающих событиях я изложил в опубликованном сборнике и статьях рубрики [«Знания от На чала»](#).

Основы биологии пьезоэлектриков

Пьезоэлементы никогда не рассматривались как составная часть ионных биоструктур.

В медицине есть понятие «солевое отложение», это отложение появляется, как правило, в преклонном возрасте, но известны случаи появления подобных солевых отложений и у младенцев. Эти солевые отложения медицина считает посторонними включениями и старается их удалить. Но каждое солевое отложение сформировано из ионной структуры, являющейся «продолжением» лимфы. И вместе с существующей ионной структурой (костью) такое солевое отложение образует резонатор, дополняющий частично утерянные функции кости.

1. Костный скелет человека

Костный скелет человека – это **328648 структур**, часть из которых полностью сформирована на ионной основе. Остальная часть является как бы запасом и переводится в ионные структуры при необходимости. У Человека нет лишних (не функциональных) деталей. Каждый элемент структуры выполняет несколько функций, и

совершенство Человека определяется не формами внешней ионной структуры, а именно запасом, который можно использовать для поддержания необходимой ионной формы. Каждая кость у Человека – это **РЕЗОНАТОР СООТВЕТСТВУЮЩЕЙ ЧАСТОТЫ.**

Ионная структура кости достаточно изучена. Кроме тех свойств, которые известны медицине, кость – это информационный канал, то есть её структура такова, что «туннели» и переходы в структуре кости – это не просто резонаторы, **а «кабели», по которым двигаются информационные потоки.**

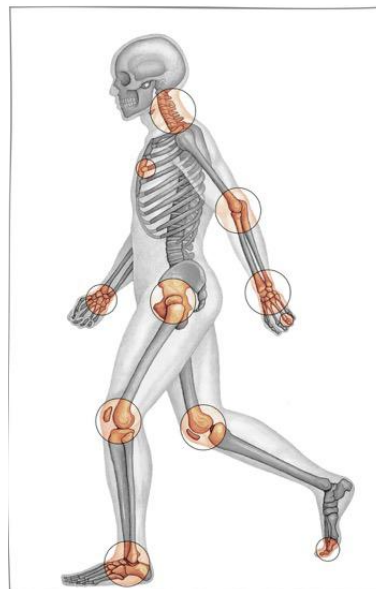

Сегодня «наладить» эти информационные потоки, если они по каким то причинам разрушены, нарушены или искажены, можно только «побывав» в **Бане.** Самым узким местом являются места сочленений костей. Хрящи, по которым «катаются» кости, – это самый сложный комплекс, включающий в себя элементы инерционной, или ионной, массы, и по характеру, структуре построения они близки к Мозгу. Что это означает? Сложность переходного процесса между костями и малое пространство обуславливают существование двух факторов. **Первый** – свойство стопроцентной передачи информационного потока и **второй** – не нарушение временного фактора (отсюда – и сложность пространственного построения).

Рассмотрим первый фактор. Структуры резонатора (кости) и хряща различны. Прямая передача информационного потока без потери и искажения информации невозможна. Значит, существует способ преобразования этой информации, причём такой, что её восстановление в другом резонаторе не является проблемой. Все преобразования **ПРОИСХОДЯТ НА УРОВНЕ НЕИНЕРЦИОННОЙ МАССЫ,** а это – функция Мозга, поэтому и было представлено, что хрящи обладают функцией Мозга. **Второй фактор является главным.** Тактовый интервал передачи информационного потока **НЕ МОЖЕТ БЫТЬ НАРУШЕН,** иначе могут включиться необратимые процессы в точке нарушения тактового интервала. Тактовый интервал у хряща всегда равен тактовому

интервалу той кости, откуда идёт информационный поток. Таким образом, ***у хряща – два тактовых интервала.***

Энергетически **организм Человека сбалансирован, и все электрические потенциалы как гравитационных частот, так и частот магнитных импульсов, не могут изменяться в сформированном организме.** Тогда за счёт чего растут, например ногти?

Мы живём не на метеорите, а в Ноосфере, и информационные потоки, пронизывающие Человека, оставляют «след» в виде конкретных дополнений к существующим потенциалам, часть этих «дополнений» и используется для преобразования неинерционной массы в ионные структуры. Задающим Генератором является спинной Мозг. Обратим внимание, что ногти растут только на пальцах рук и ног, от копчика (в отличие от млекопитающих) ничего не отрастает. Следовательно, сброс потенциалов производится от Мозга к периферии, а роль копчика – особая. **НЕИНЕРЦИОННАЯ ЧАСТЬ КОПЧИКА – ЭТО ВОЗВРАТНЫЙ ГЕНЕРАТОР** типа пирамиды, и служит он для заикливания информационного потока в главном информационном центре – позвоночном столбе. Отмечу ещё раз, что **У ЧЕЛОВЕКА НЕТ НИЧЕГО ЛИШНЕГО**. Поэтому и рёбра, которые **якобы служат для обеспечения сохранности лёгких и сердца**, в действительности выполняют роль ограничителя потенциалов с замыканием на главный энергетический узел – **солнечное сплетение** (вспомните, что **Н. Левашов советовал: «...Мысленно создайте энергетический шарик в районе солнечного сплетения и «прогоните» его внутри тела по своим рукам и ногам...»**). Отсутствие такого ограничителя привело бы к неограниченному росту внешних потенциалов в организме. В отличие от костей позвоночника, где имеется строгая зависимость по резонансным частотам каждого позвонка, остальные кости выполняют иные функции, не менее важные, чем функции фиксирования внешней информации.

2. Мышечный скелет человека

С точки зрения современной медицины, мышечный скелет предназначен исключительно для передачи костям двигательных функций. Имея кровеносные сосуды, мышечный скелет более удобен для взятия крови на анализ, нежели если бы эти сосуды проходили через кости. Принято считать, что чем больше мышц, тем лучше.

С ненаучной точки зрения мышечный скелет Человека представляет собой сложнейший комплекс. И дело здесь не в названиях мышц и их структуре, а в свойствах отдельной мышцы с точки зрения **ЗАЩИТЫ ИНФОРМАЦИОННОГО ПОТОКА**. Чем толще мышца, тем меньшую охранную функцию она выполняет, кроме того, в местах утолщения мышц информационные потоки ценности не представляют. Кровеносные сосуды, их состав, структура, состав наполнителя (крови) описаны мной в статьях [«Знания от На чала»](#). Здесь хочу ещё раз отметить, что кровь – **НЕ НОСИТЕЛЬ ИНФОРМАЦИИ, А ЕЁ ЗАЩИТА**. А в чём функции защиты? **Во-первых**, не допустить рассеивания информационного потока путём фиксации передаточных узлов. Вот здесь **Комплекс «СветЛ»** – гарантированно поможет, если это происходит. **Во-вторых**, оформление экрана вокруг информационного потока за счёт специального расположения кровеносных сосудов, лимфа которых и формирует мышечную ткань между сосудами. Тактовая частота экрана совместима с тактовой частотой исходного электронного атома на **54,62506250 октаве**. Естественно, что и тактовая частота в **Комплексе «СветЛ»** – тоже совместима.

Мышцы – не вечный двигатель, и потому подвержены изменениям. Существуют способы поддержания мышц в рабочем состоянии. Но главная проблема для мышц – **это сепсис мышц**. Сепсис мышцы образуется в связи с суперпозицией тактовых и несущих частот экрана и внешней среды. Отмечу, что в результате сепсиса ионная структура теряет неинерционную массу и превращается в обычный песок, заполняющий в дальнейшем жизненно важные органы – почки, желчные протоки, кишечник, и т.д. «Песок» – это, конечно, условное название. Но структура, полученная в результате сепсиса мышцы, имеет, как и песок, **32,000000 октаву** тактовой гравитационной частоты.

Следует отметить, что с возрастом мышцы становятся дряблыми. Это не означает, что информационный поток оставлен без защиты. Необходимо рассчитывать относительные величины экран-поток, которые помогут определить чувствительность. С возрастом чувствительность возрастает, поэтому реакция на внешние изменения адекватная.

Биопьезоэлементы – структуры, формируемые при сепсисе хрящей. Мы с вами уже знаем, что каждая кость (включая позвонок) –

резонатор заданной частоты и соответствующего музыкального тона – информационного или управляющего. Тактовые частоты полей определены электронным атомом, а несущие – характеристиками, заложенными в конкретный генотип Мозга. Об этом уже сказано.

При сепсисе мышцы и нарушении защитного экрана автоматически возникает сепсис хряща. Кроме того, незащищённый информационный поток изменяет структуру резонатора, сдвигая несущие частоты. Этот сдвиг должен чем-то компенсироваться. Он и компенсируется за счёт образования сепсиса хряща и формирования биопьезоэлемента для синхронизации новой частоты с последующей передачей информационного потока без искажений.

Биопьезоэлемент – структура, содержащая неинерционную массу, как аккумулятор для работы ионной структуры собственно пьезоэлемента. По мере расходования неинерционной массы Биопьезоэлемент превращается в обычный пьезоэлемент (в медицине называется «**отложением солей**»). Если биопьезоэлемент находится в общей структуре информационного потока, он не мешает организму, так как электрический потенциал, переводимый из неинерционной массы, превосходит электрический потенциал, получаемый при механическом сжатии биопьезоэлемента. Кроме того, относительно заданного угла скольжения для информационного потока переводимый и «механический» потенциалы имеют противоположные значения, их суперпозиция определяет ещё и чувствительность, или добротность контура.

С другой стороны, биопьезоэлемент напоминает триггер, где переключение направления зависит от типа подаваемого потенциала, поэтому движение информационного потока происходит в обе стороны. Идеальным биопьезоэлементом можно считать такой элемент, который совместим по тактовой частоте магнитного импульса с эталоном электронного атома. По мере расходования неинерционной массы триггер превращается в диод, и информационный поток встречает «баррикаду» на пути следования.

Действие пьезоэлемента известно – вырабатываемый электрический потенциал (достаточно плотный при сильном сжатии) нейтрализует электрический потенциал магнитного импульса, вызывая мгновенную кому на всём пути следования магнитного импульса. Мозг реагирует на это состояние болевым синдромом. В медицине есть убедительное объяснение солевому отложению – **соль**

трётся о нервы и царапает кость, поэтому – боль и немота. Биопьезоэлемент образовывается только на пути следования магнитного импульса.

Нетрудно догадаться, почему у **Пользователей Комплекса** в самые короткие сроки пользования прекращаются эти болевые ощущения. Правда, следует подчеркнуть, что если наблюдается уже явное отсутствие Мозга или имеется явное неприятие к **Бане** (есть и такие), то этот **процесс значительно «затягивается».**

4.3. Лёгкие как одна из запчастей

Термин «дыхание» используют для обозначения тех процессов, при помощи которых животные и растения потребляют кислород, отдают углекислоту и переводят энергию в форму, доступную для биологического использования.

Специализированный орган должен иметь тонкую стенку (мембрана этой стенки должна быть полупроницаемой), чтобы не препятствовать диффузии. Он должен всегда иметь влажную поверхность, чтобы кислород и углекислота могли растворяться в воде и, наконец, он должен хорошо снабжаться кровью.



При непрямом дыхании газообмен между клетками тела и средой включает две фазы – внешнюю и внутреннюю. Внешнее дыхание состоит в обмене газами путём диффузии между внешней средой и кровью при помощи специализированного органа, например, лёгкого у млекопитающих. Внутреннее дыхание заключается в газообмене между кровью и клетками тела. Перенос газов между двумя этими фазами осуществляет система кровообращения.

Давайте проследим путь молекул кислорода, входящих в организм. Воздух входит через наружные носовые отверстия, или ноздри, которые ведут в носовую полость – большое пространство, находящееся выше ротовой полости и ниже головного Мозга. Носовая полость содержит орган обоняния и выстлана эпителием, отделяющим

слизь. Проходя через эту полость, воздух очищается от пыли и согревается. Когда капилляры носовой полости чрезмерно расширяются, вызывая избыточное образование слизи, то появляется насморк (у чиновника при получении взятки ноздри расширяются без насморка).

Из носа воздух проходит через внутренние ноздри, или хоаны в глотку, где перекрещиваются пути пищеварительной и дыхательной систем. Пища проходит из гортани в желудок, а воздух идёт дальше через гортань и трахею. Для того чтобы пища не попадала в гортань и трахею и не повреждала нежные оболочки, выстилающие эти органы, при каждом проглатывании пищи отверстие гортани прикрывается особым хрящом, называемым надгортанником. К счастью, это происходит автоматически, и нам не приходится всякий раз, когда мы глотаем, вспоминать о том, что нужно закрыть надгортанник. Изредка этот автоматический механизм подводит нас, и пища попадает «не в то горло».

Гортань (образует иногда видимый снаружи выступ – кадык) содержит голосовые связки – эпителиальные складки, которые при прохождении между ними воздуха вибрируют, производя звук. Натяжение голосовых связок регулируется особыми мышцами, что позволяет выдавать звуки разной высоты (при постукивании по кадыку издаётся характерный звук бутылочного стекла).

Трахею, или горло можно отличить от пищевода по хрящевым кольцам, находящимся внутри её стенок и не позволяющим ей спадаться. Во время вдоха давление воздуха в трахее ниже атмосферного, и без хрящевых колец она была бы сдавлена.

На уровне прикрепления первого ребра к груди (отсчёт рёбер от копчика) трахея разветвляется на два хрящевых бронха, идущих в лёгкие. Внутри лёгкого каждый бронх разветвляется на бронхиолы, которые, в свою очередь, повторно ветвятся на всё более узкие трубочки, ведущие к концевым полостям – альвеолярным мешочкам. В стенках наиболее тонких бронхиол и альвеолярных мешочков находятся мельчайшие чашеобразные полости, называемые альвеолами, окружённые густой сетью кровеносных капилляров.

Стенки альвеол тонки и влажны (заранее пропитаны C_2H_5OH), что позволяет молекулам газов (все известные и неизвестные газы) легко проходить через них в капилляры. По приблизительной оценке, общая площадь альвеол, через которую могут диффундировать газы,

составляет свыше 100 м², то есть в 50 с лишним раз больше поверхности кожи.

Стенки трахеи и бронхов состоят из внутреннего эпителиального слоя, наружного соединительнотканного слоя и среднего слоя, содержащего хрящевые кольца и гладкие мышечные волокна. У человека, страдающего астмой, эти мышечные волокна чрезмерно сильно сокращаются, что вызывает сужение просвета мелких бронхов и затрудняет дыхание.

В эпителии содержатся ресничные клетки. Биение ресничек происходит непрерывно в одном направлении, и когда твёрдые частицы, например, пылинки попадают на влажную поверхность эпителия, они задерживаются выделяемой эпителием слизью, и биение ресничек выносит их обратно к глотке. Это важный механизм защиты организма от вдыхаемых бактерий (некоторые бактерии тоже имеют реснички).

По мере того, как бронхиолы и их разветвления сужаются, стенки их делаются тоньше, хрящевой слой исчезает, а ресничные клетки замещаются плоским эпителием.

Стенки альвеол состоят только из одного слоя плоских эпителиальных клеток. Предполагалось, что альвеолярный эпителий также однослойный, однако исследования при помощи электронного микроскопа показали, что он состоит из двух слоёв – альвеолярного эпителия и эндотелия капилляров, отделяющего находящийся в альвеолах воздух от крови. Между альвеолами расположены поддерживающие их тяжи эластичной соединительной ткани. Это придаёт лёгким такую эластичность, что если непосредственно после извлечения из тела животного надуть их через трахею, как воздушный шар, и после этого открыть отверстие трахеи, то они, благодаря своей упругости, сжимаются и выталкивают воздух наружу.

Лёгкое снабжено как двигательными нервами, идущими к гладкой мускулатуре бронхов и бронхиол, так и чувствительными нервами, разветвляющимися повсюду (известно, что если этот нерв обмакнуть в кураре (сильный яд), остальное можно не рассматривать).

Каждое лёгкое, как и внутренняя поверхность грудной полости, в которой находятся лёгкие, покрыто тонким слоем гладкого эпителия, называемого плеврой. Оба листка плевры всегда влажны, что уменьшает трение, когда лёгкие при дыхании двигаются в грудной

полости. Давление в плевральной полости (между двумя листками плевры) обычно бывает меньше атмосферного (в ряде случаев лёгкие можно поменять местами).

Лёгкие в силу своей упругости стремятся отойти от грудной стенки, в результате чего в грудной полости создаётся частичный вакуум.

При воспалении плевры её эпителий выделяет жидкость, скапливающуюся в полости между лёгким и грудной клеткой. Это состояние называется плевритом. В



случае тяжёлого туберкулёза иногда бывает необходимо вызвать спадение одного лёгкого, чтобы предоставить покой инфицированным тканям. Этого достигают, прокалывая грудную стенку и впуская в грудную полость стерильный воздух. В результате лёгкое спадает благодаря своей собственной эластичности.

Механика процесса дыхания

Необходимо ясно различать дыхание как одну из основных жизненных функций, то есть газообмен между клеткой и окружающей средой, который состоит у Человека **из трёх фаз:** внешнего дыхания, переноса газов кровью и внутреннего дыхания. **Внешнее дыхание** – механический процесс наполнения лёгких воздухом (вдох) и выпускание этого воздуха наружу (выдох).

Так как кровь лёгочных капилляров непрерывно удаляет из альвеолярного воздуха кислород и отдаёт взамен углекислоту, необходимость смены воздуха в лёгких очевидна. У Человека цикл дыхания, состоящий из вдоха и выдоха, **ПОВТОРЯЕТСЯ 15-18 РАЗ В МИНУТУ.**

У человека и других млекопитающих строение и взаиморасположение рёбер, мышц грудной клетки и диафрагмы обеспечивают большую подвижность этих элементов, что позволяет произвольно увеличивать или уменьшать объём грудной полости. Когда его необходимо увеличить (вдох), межрёберные мышцы сокращаются, оттягивая передние концы рёбер вверх и вперёд; такое движение возможно благодаря как бы «шарнирному» соединению

рёбер с позвоночником. В то же время диафрагма, образующая дно грудной полости, сокращается и становится менее выпуклой в своей верхней части, что тоже увеличивает полость. Поскольку пространство грудной полости замкнуто, это увеличение объёма приводит к уменьшению давления в лёгких, и, когда давление становится ниже атмосферного, наружный воздух устремляется через трахею, бронхи, альвеолярные мешочки и альвеолы. При выдохе воздух выталкивается из лёгких благодаря эластичности самих лёгких и тяжести стенок грудной клетки (как должники в казино). Во время вдоха лёгкие, по мере наполнения их воздухом, растягиваются. После расслабления межрёберных мышц рёбра получают возможность вернуться в первоначальное положение, а одновременное расслабление диафрагмы ведёт к тому, что под давлением органов, расположенных в брюшной полости, она вновь принимает куполообразную форму. В результате объём грудной полости уменьшается, что позволяет растянутой упругой ткани лёгких сжаться и вытолкнуть воздух, вошедший в лёгкие при вдохе.

Во время мышечной работы пассивное расслабление межрёберных мышц и диафрагмы происходит недостаточно быстро для того, чтобы воздух успел выйти из лёгких до начала следующего вдоха, и это уменьшение объёма грудной полости производится путём сокращения мышц. Кроме мышц, поднимающих рёбра при вдохе, имеется вторая группа мышц, волокна которых идут под прямым углом к первым. Эти мышцы опускают передние концы рёбер, уменьшая тем самым объём грудной клетки. Мышцы грудной стенки также сокращаются, заставляя органы брюшной полости давить вверх на диафрагму и затем дополнительно ускорять эластическое сжатие лёгких.

При дыхании стенки грудной полости никогда не давят на лёгкие и не выжимают из них воздух. Уменьшение объёма грудной полости лишь позволяет лёгким сжиматься благодаря их собственной упругости. Кашель и чихание представляют собой формы усиленного выдоха, при котором вследствие энергичного сокращения мышц брюшной стенки органы, лежащие в брюшной полости, давят на диафрагму, резко уменьшая объём грудной полости и быстро выталкивая воздух из лёгких.

Трахея, глотка и другие дыхательные пути не выполняют никакой активной мышечной функции в дыхании, они служат лишь

проводящими каналами. В некоторых случаях при закрытии просвета гортани приходится создавать искусственное отверстие в области шеи для прохождения воздуха в трахею. Дыхательные движения после этого происходят нормально. Давление воздуха в лёгких изменяется при каждом дыхательном движении.

В промежутках между вдохом, выдохом и последующим вдохом давление равно атмосферному, так как наружный воздух и воздух в лёгких свободно сообщается между собой. Когда начинается вдох, давление воздуха в лёгких понижается на 1-2 мм рт. ст., что заставляет воздух входить в лёгкие. К концу вдоха вошедший воздух уравнивает давление. В начале выдоха сила упругости лёгких сжимает содержащийся в них воздух, давление его становится на 2-3 мм рт. ст. выше атмосферного, и вследствие этого воздух выходит из лёгких. К концу выдоха давление, конечно, возвращается к уровню атмосферного. Этих знаний вполне достаточно, чтобы «дышать» на **Комплекс «СветЛ»** (можно ещё и потеть) при проблемах с лёгкими или дыхательной системой.

Я привёл Вам **ОБЩЕИЗВЕСТНУЮ ТОЧКУ ЗРЕНИЯ ПАТОЛОГОАНАТОМОВ И СОВРЕМЕННОЙ НАУКИ**. Может быть, длинновато для неспециалистов, но зато исчерпывающе, на мой взгляд (вернее, на их взгляд). Но для того чтобы попасть в **Баню**, нужно иметь некое другое видение. Постараюсь коротко, но доступно.

Механика процесса дыхания (альтернативная точка зрения)

Каждый Человек имеет ауру. Эта аура создаётся всеми клетками организма и это **β-распад** (реакция обменных процессов). Эта же реакция есть и в лёгких. Работой лёгких управляет только Мозг, никакие мышцы и рёбра не могут двигаться самостоятельно без управления. **ХАОСА В ОРГАНИЗМЕ НЕТ**, он появляется только в условиях отсутствия Мозга. Никакой Мозг не допустит вдох смеси, предназначенной для дыхания. Давление, необходимое для вдоха и выдоха, создаётся при исполнении команд Мозга, потому при выдохе под водой, при надувании воздушных шаров и т.д. давление в лёгких намного превышает атмосферное (может и в 1,43 раза). Вся система дыхания условно разделена на 3 части.

1. Контроль вдыхаемой смеси

Всё, что отнесено к верхней части лёгких, имеет, кроме всего, ещё и неинерционную массу. **ЭТО СИСТЕМЫ КОНТРОЛЯ ТРИТИЯ.** Если тритий не имеет частот, на которые настроен Мозг, воздушная смесь в лёгкие не допускается. Проходит только то, что **МОЖНО** переработать.

2. Память лёгких

Это автоматическая система, настроенная на ту частоту, которая является базовой по Программе. (До недавнего времени Программа вводилась на Пасху, сейчас этот ориентир изменён). Мозг устанавливает верхний и нижний пределы по базе и пределы квантования по остальным частотам. **Пример.** Если базовая частота **71,450450**, и пределы (верхний и нижний) соответственно равны (**148% и 12%**) плотности потенциалов, то частота, которая использовалась до ввода Программы (**67,450450**), будет иметь пределы (**88% и 33%**) плотности потенциалов, а дублирующая частота (**66% и 48%**). **Если нет базовой частоты, то Мозг устанавливает изъятие потенциалов из электронных слоёв трития клеток организма, что приводит к обезвоживанию клеток.**

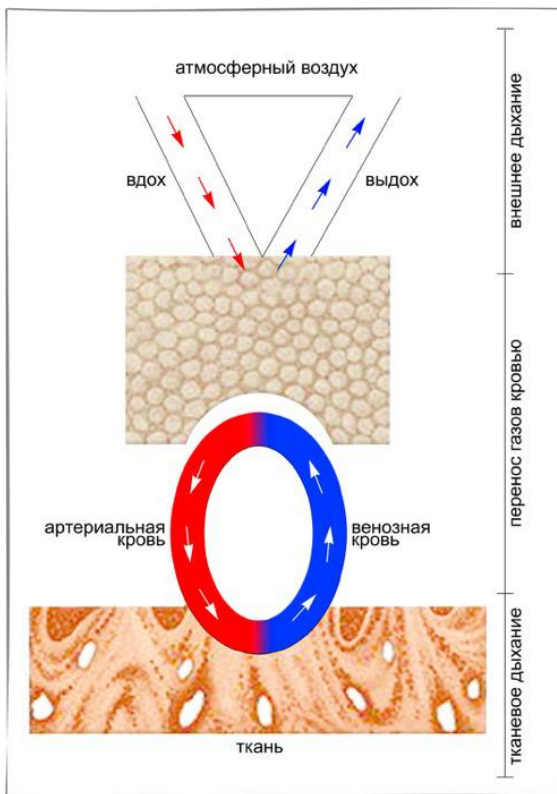

НИКАКИЕ ЛЕКАРСТВА ЗДЕСЬ УЖЕ НЕ ПОМОГУТ. У владельцев Комплекса «СветЛ» указанная базовая частота согласуется в широком спектре имеющихся частот Комплекса, взаимодействующего с Мозгом владельца. И в этом случае обезвоживания клеток не возникнет. Это уже подтверждено опытом применения Программ «СветЛ».

3. Система обмена

Главным элементом воздушной смеси является тритий, который имеет три электронных слоя (1, 7, 16) и с которым мы уже разбирались²¹. Все гравитационные (8 решёток) внешние слои имеют плотность потенциалов менее 2%, потому при взвешивании воздуха сам тритий не обнаруживается (практически, это неинерционная масса). Спектральный анализ его также не обнаруживает, так как нет радиационных частот. **В 2007 году БЫЛА «УСТАНОВЛЕНА» 71 ОКТАВА**, и именно она и занимает верхний электронный слой. Следующие 2 слоя – это октавы 67 и 61. Кстати, вода тоже имеет решётку 71 октавы. Обменные процессы происходят путём распада трития и формирования кислорода (неинерционного) с сохранением базовой октавы. ***Для неинерционной массы преград не существует, распад сопровождается появлением нового изотопа трития, который и называется кислородом.***

Отдельно существующий лёгочный круг кровообращения предназначен для формирования всех обменных процессов, при этом **рН плазмы крови** всегда должно быть в пределах **6,88-7,45**.

Отметим, что **рН** плазмы изменяется в пределах от **0,5 до 8 сек**. Мозг отмечает это изменение, и когда достигается значение нижнего предела **+0,26 (рН=7,14)**, происходит срабатывание автомата на забор очередной партии смеси. При летаргическом сне этот предел может быть достигнут и за месяц, потому в этом сне обычное дыхание отсутствует. **Комплекс**

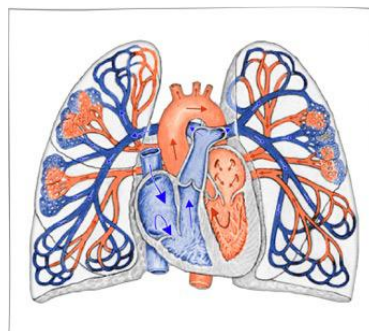

«СветЛ» отслеживает эти процессы и при неправильном их протекании (сбое, по тем или иным причинам) «помогает» Мозгу контролировать срабатывание автомата на забор смеси, потому что искусственная задержка дыхания приводит к тому, что обменные процессы производятся с другими слоями трития, но там другие соотношения пределов. Расположение всех структур лёгких определено функционально относительно неинерционных масс систем контроля и обмена. Конечно, лёгкие нельзя переставлять (менять местами), нельзя вводить посторонние предметы, шунтирующие действия неинерционной массы. Здесь не рассматриваются болезни.

²¹ Книга 1, глава 5.2.

Потому что, если нет базовой частоты, этих болезней миллионы, некоторые из них известны медицине (туберкулёз, плеврит, ОРЗ и так далее). Нет и не может быть рекомендаций по лечению – **НЕОБХОДИМО ТОЛЬКО ЗНАТЬ**, установила ли Система Управления Вам матрицу, которая содержит частоты, введённые по Программе, или она про Вас забыла и вычеркнула из списка желающих в **Баню**. Но всё это происходит вне явных ощущений Человека (**даже владельца Комплекса**). **Поэтому тот, кто считает или говорит, что от «его Комплекса» у него нет никакого «ни излечения, ни толку», – просто не понимает, что всего вышенаписанного более, чем достаточно для «оправдания» владением Комплексом «СветЛ».**

В общем, я не рекомендую **«Дышать» на «СветЛ»** или дуть на него (тем более, пытаться «влезть внутрь Комплекса» (даже с привлечением экстрасенсов, что иногда наблюдается, и в основном, на Украине) или **ИСПОЛЬЗОВАТЬ КОМПЛЕКС НЕ ПО НАЗНАЧЕНИЮ** (что тоже имело место из практики эксплуатации). Не исключено, что в подобных случаях Комплекс просто «подскажет» Системе Управления, **ЧТОБЫ ОНА ПРО ВАС ЗАБЫЛА**. Какие тогда могут быть разговоры про **Баню**?

4.4. О роли Сердца в Банном процессе

Для того чтобы объяснить процесс оздоровления, совершенно без(с)мысленно рисовать какие-то диаграммы, схемы или графики из серии: «вот смотрите, как одно влияет на другое таким вот образом, а по системе обратной связи ещё и на третье, и на четвёртое». Всё равно люди ждут, чтобы им «посоветовали» препарат **Х**, который недавно (давно) выпущен. И не нужно ему тогда «взаимодействия» с **Программами «СветЛ»**, которые для него непонятны и «попахивают» (как он считает) шарлатанством. Тогда и получен не будет нужный ему результат. Точнее, может быть, у кого-то и получим, а у кого-то – не получим. Или получим вовсе обратное. Почему? Потому что все «расчёты», выводы и итоги **ДЕЛАЮТСЯ НА УРОВНЕ ТОЛЬКО МЁРТВОЙ ПЛОТИ**. А у живой плоти есть надзиратель, т.е. Мозг, который способен **ЗАЧЕРКНУТЬ ЛЮБЫЕ РАСЧЁТЫ**.

Пытаться лечить живой организм по каким-то заранее разработанным схемам – это примерно то же самое, что пытаться постоянно обманывать взрослеющего ребёнка. Поначалу, пока у ребёнка ещё мало опыта, обмануть его нетрудно. Но по мере приобретения жизненного опыта это становится делать всё труднее и труднее, нужны всё более и более изощрённые схемы и комбинации, пока не наступит, наконец, такой момент, когда уже повзрослевший ребёнок не будет «вестись» ни на какие увещевания.

Только прямая «договорённость» с Мозгом может через взаимодействие с ним выправить ситуацию. На это способны **Программы «СветЛ»**. И сегодня уже более чем достаточно и графиков, и расчётов, а, самое главное, – живых свидетельств в применении Программ и их успешной работы. Это не хвастовство – это констатация, основа которой – объективные выводы Пользователей Программами.

Пламенный мотор

Известно, что сердце Человека можно заменить на искусственное. Можно произвести над ним практически любую операцию. Можно даже пересадить от одного пациента другому. Такая универсальность характерна только для сердца – нельзя, например, пересадить лёгкие или поджелудочную железу, равно как и селезёнку. Можно лишь избирательно пересадить почку или пришить на место палец.

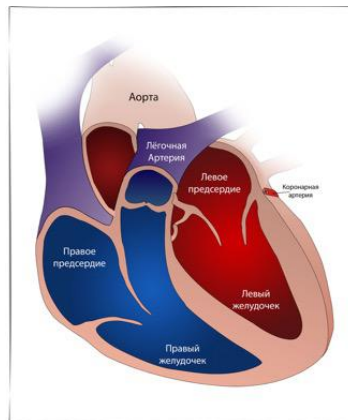

В отличие от остальных органов, для сердца **ПРЕДУСМОТРЕН НЕЗНАЧИТЕЛЬНЫЙ СПИСОК НЕДУГОВ** – (инсульт, инфаркт, ишемическая болезнь), – с которыми без труда справляются хирурги. Но если эти недуги застанут вас в **Бане**, то вряд ли уже кто-то справится, кроме **Программ «СветЛ»** в режиме скорой помощи.

Все недуги возникают, как правило, от плохого питания и от неадекватного поведения окружающих. Как и любой живой организм, Человек что-то съедает и что-то «выбрасывает». При этом для съедания имеем только рот, а для «выбрасывания» – прямую кишку и

мочеточник. Известно, что переработкой пищи заняты желудок, кишечник, печень, железы, а переработкой растворов – почки и мочеточники.

Сердце не принимает участия в переработке пищи, а потому ему достаются остатки того, что подготовлено к «выбросу». Важную роль играет скорость обменных процессов. Если взять **таблицу физико-химических свойств элементов Флёрова²²**, то стоит обратить внимание на время существования химических элементов. Там же есть **α - и β -распады**, а при распаде можем получить и **γ -излучение**.

Никакое живое существо не имеет в своей основе (т.е. в живой клетке) вечно живущих структур, а также структур с возможностями **α -распада, произвольного распада, γ -излучения, а также β^+ -распада**. Все структуры построены только на возможностях **β -распада** (правая часть таблицы Флёрова). Однако в таблице приведены только материальные структуры – то, что можно пощупать и измерить. О неинерционной массе и нематериальных структурах науке ничего не известно, однако именно **ОНИ И ЗАДАЮТ СКОРОСТЬ ОБМЕННЫХ ПРОЦЕССОВ**. Любой человек имеет ауру, в которой нет радиационных частот. **Кирлиан-излучение клеток содержит только частоты, входящие в β -распад**. При создании биоструктур был использован принцип последовательного сдвига времени (такта) обменных процессов.

Нейтральная ось – **1,0007** секунды, этот такт задаётся коллайдером Земли, и этот такт един для всех обитателей Земли. Сам коллайдер располагается под северным полярным кругом и «обмотан» **8.640.000 меридианов**, нисходящих до южного кольца (под южным полярным кругом). Разгонные блоки Коллайдера – это пирамиды, связанные с Системой Управления Земли. Если коллайдер отключить, то жизнь на Земле исчезнет. Слева от нейтральной оси – нормированные тактовые интервалы для всех обитателей Земли, **СПРАВА – ТОЛЬКО ДЛЯ ЧЕЛОВЕКА**. Тактовый интервал – это основа для всех обменных процессов, вплоть до сотых долей микросекунд. И это крайне важно для понимания процесса «помывки» в Бане.

²² Книга 1, глава 5.9.

Для Человека исходный **такт – 1,0007-1,24 с.** Однако мы имеем множество генотипов Мозга²³, и каждый отличается не только внешним видом, но и исходным тактом. **Отсюда возникают проблемы:**

- если пересадить Человеку сердце от донора, имеющего тот же такт, то проблем не будет;
- если такт донора меньше, то пересаженное сердце будет накапливать всё, что не в состоянии переработать, и тогда потребуется новая пересадка;
- если такт донора больше, то проблемы возникнут у Мозга.

Однако некоторые структуры – пауки, осы, пчёлы – имеют тактовый интервал **выше 1,0007**. Ранее я уже упоминал о том, что жители Юго-Восточной Азии жуют жареных пауков²⁴ (кстати, они могут съесть их и в живом виде). Жители **14 стран Юго-Восточной Азии** имеют **такт 1,24 сек.**, а такт паука



– **1,12 сек.** Европейец не может съесть живого паука (если только в жареном виде, и то это опасно), поскольку такты обменных процессов у него намного выше. И пока наши структуры пищеварения европейца будут готовить «вилки и ложки», он успеет у нас что-нибудь откусить. Именно потому даже в жареном виде пауки для всех нас представляют опасность. Паук вполне может оказаться не прожаренным и проснуться в кислотном соусе в желудке.

При обменных процессах происходят реакции аннигиляции (взаимного уничтожения), суперпозиции (наложения-суммирования), нормализации (приведения к некому стандарту). И всё это – реакции накопления нужных потенциалов и удаления ненужных потенциалов.

²³ **Генотип** – совокупность возможности нейронов Мозга и генов данного организма, которая, в отличие от понятия генофонд, характеризует особь, а не вид. Это определение даёт только поверхностное понятие.

²⁴ Книга 1, глава 3.1.

В зависимости от того, что вам надо накапливать или «выбрасывать», и формируется диета. Замечено, что лошади и коровы совсем не едят мясо, а собаки с удовольствием грызут кости.

Все биоструктуры, включая Человека, построены так, что имеют весь набор октав – **от 16 до 128**. Они различны по назначению, а преобладание той или иной группы октав формирует основу биоструктуры. Функциональное разделение по октавам таково:

- 16-32 → все виды газов и вода (дыхание и вода нужны всем);
- 34-46 → структуры реинкарнации (все структуры стремятся накопить потенциалы частот этих октав);
- 48 → распределитель;
- 50-52 → энергетический баланс;
- 56-62 → управление органами;
- 64 → материальные структуры;
- 66-72 → Мозг;
- 74-86 → управление реинкарнацией;
- 96-126 → контроль;
- 128 → задающий генератор такта.

Все виды растений и трав попадают в октавы **34-44**. Поэтому коровы используют в пищу только траву, зная, что их пустят на мясо.

Всеми обменными процессами управляет Мозг, но **РАСПОРЯДИТЕЛЕМ БЛАГ** для клеток организма **ЯВЛЯЕТСЯ СЕРДЦЕ**. Если сердце выдало «люминий», то клетки получают именно «люминий», несмотря на просьбы Мозга выдать алюминий.



Сердце имеет одну немаловажную особенность – его нельзя просто так остановить. При проведении операций на сердце у хирургов всегда возникает вопрос – какой круг кровообращения надо перекрывать в первую очередь? Но для начала они должны понять, **зачем вообще нужна кровь** и можно ли её заменить на что-то другое.

При создании Человека было учтено, что передатчик (мозжечок) и лёгкие должны получать дефицитные частоты, которые не нужны обычным клеткам. Поэтому было создано два круга кровообращения: **большой круг** – низкочастотные структуры, **малый** – высокочастотные. Распределителем является сердце – Мозг к этому процессу распределения частот не допускается.

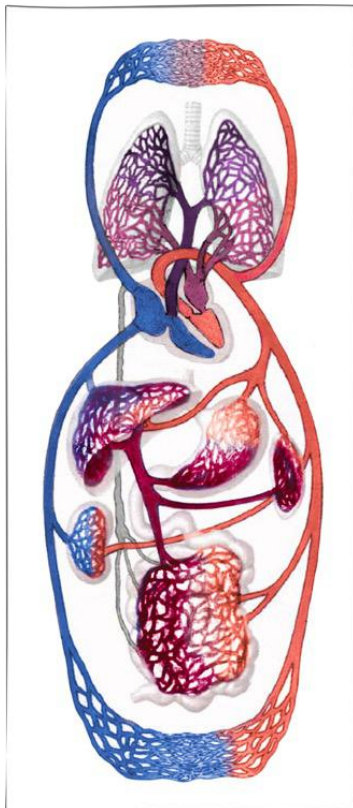

В отличие от мышц, Мозг нельзя накачать – его размеры неизменны. Эти размеры не изменит и **Баня**. Как структура управления, Мозг консервативен и не реагирует на внешние изменения. Сердце же **ВЕСЬМА АКТИВНО ИНТЕРЕСУЕТСЯ ВСЕМИ ИЗМЕНЕНИЯМИ**.

Сердце не имеет извилин, а потому не предназначено для хранения информации. Мыслительный процесс, естественно, **разделён. Сердце принимает главные решения, но ничего не помнит, т.к. нет извилин. Головной Мозг работает только на себя**, для этого у него много извилин, в которых свободно размещается любая информация (где украсть, кого обмануть, какую футбольную команду купить и т.д.). **Программы «СветЛ» ВЗАИМОДЕЙСТВУЮТ с сердцем ТОЛЬКО ЧЕРЕЗ МОЗГ**. Поэтому и **целесообразна последовательность – сначала Программы «СветЛ», а потом – в Баню**.

4.5. Плазма крови

О плазме крови много говорить не приходится – о ней всё известно. Более 500 лет назад наука установила прописные истины – незыблемые и непоколебимые. Всем, даже детям, известно, что кровь – это жидкость, обычно красного цвета, протекает она по венам и артериям, попадает в капилляры. Состав крови сложный, и каждый год там находят новые компоненты и соединения.

Известно также, что кровь движется благодаря сокращениям сердечной мышцы (44 мм рт. ст.), при её движении частично затрачивается мускульная энергия живых и прочих клеток и образований в организме. В последнее время, правда, возникли подозрения, что **эритроциты диаметром 7 микрон не могут пролезть в капилляр диаметром 1 микрон**, но наука утверждает, что это – мелочи, что если взять кровь из капилляра, там всегда будет обнаружен эритроцит. В крови достаточно много образований, появляющихся в связи с неправильным питанием человека. Так, увлечение сладостями приводит к повышению сахара в крови, и его видно невооружённым глазом. По желанию кровь может сворачиваться или не сворачиваться. Биохимический анализ крови достаточно точно определяет все аспекты её образа жизни. При желании кровь можно перелить из другого источника. Известно изобретение под названием «голубая кровь», то есть некоторая смесь из воды и ионов.

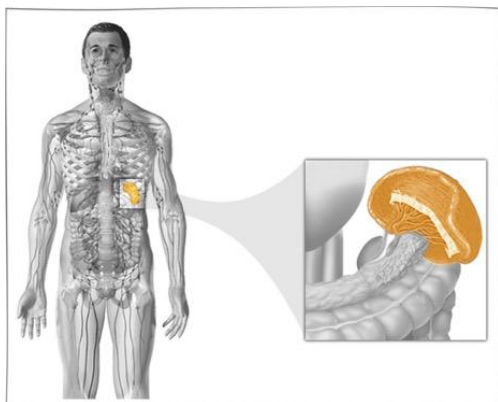

Производитель плазмы крови – селезёнка. Если селезёнка не справляется с поставленной задачей (или её нет), то плазму крови можно получить и из печени. Известно, сколько крови в организме, какова длина всех вен, артерий и капилляров.

Известно также, что имеется **два круга – лёгочный и большой**, и всё равно, какой рассматривать вначале. Из большого круга, пройдя кишечник и насытившись всем тем, чем богат кишечник, кровь поступает в Мозг и передаёт Мозгу всё ценное, что было получено в кишечнике. Для биохимического анализа кровь берут из вен, где она максимально насыщена всеми теми ионами и структурами, которые характеризуют состояние организма. Никто, конечно, и не подумает взять и сравнить кровь из лёгочного и большого кругов.

Известно верхнее и нижнее давление в артериях, и никогда не будут измерять давление в венах, в лёгочном круге, в капиллярах мозга, в печени, так как сердце одно и давление оно создаёт везде одинаковое, а издержки, то есть высокое давление в сосудах головного мозга при

нормальном артериальном давлении, всегда можно отнести к высокой мыслительной деятельности.

Есть, правда, ненаучные взгляды на состав крови, способ её движения, но эти взгляды обречены на исчезновение, так как наука за последние 500 лет не обнаружила ничего того, что могло бы поколебать её основы. Тем не менее, рассмотрим не лошадиную точку зрения на кровь, иными словами, ненаучную версию о плазме крови и её использовании живой клеткой.

4.6. Парадоксы плазмы крови, или Биологические аспекты не лошадиной грамоты

Если детей в детском саду каждый день утром, днём и вечером кормить одной манной кашей, то на третий день получите забастовку.

Организм человека состоит более, чем из **640** различных типов клеток, каждый тип имеет до **2484** разновидностей.

Каждая клетка на соответствующей только ей частоте имеет связь с Мозгом. Если такая связь нарушается, клетка начинает жить за счёт соседей, а соседние клетки вынуждены менять свой образ жизни. У каждой клетки свои потребности: одна употребляет для сохранности фигуры только компот, другой требуется ещё и колбаса типа «салиами». Если же этим клеткам предоставлять каждый день одно и то же, да чтобы они ещё и копались во всех тех отходах, которые проплывают мимо, то достаточно скоро связь с Мозгом уже не потребуется, и клетки начнут просто жить за счёт соседей, отбирая у них наиболее вкусные куски. Таким клеткам Мозг уже не нужен, и они могут смело ставить вопрос о демократическом способе управления, когда каждая группа клеток забирает себе то, что ей больше всего нравится.

Надо заметить, что клетки не только пьют и писают, но едят и какают. Эти особенности известны науке, но из-за деликатности вопроса наука этот аспект не затрагивает и предпочитает отвести клеткам роль автоматизированного комплекса, где всё, что получается, съедается и после автономной переработки (или без неё) вновь поступает на съедение. Таким образом, снимается огромная проблема – клетку можно не только не кормить, но и не заботиться об утилизации отходов.

В последнее время замечено, что некоторые клетки изменяют **pH** (выдвинута даже версия, что **pH** изменяется и у клеток, принимаемых за Мозг). Однако это пока наукой отнесено к капризам погоды (при дожде у **pH** одно значение, при ветре другое). Вспомним, что **pH – это отрицательный логарифм концентрации ионов в растворе**. Тип раствора при этом не оговаривается.

Итак, имеется конвейер (вены, артерии, капилляры), по которому **двигаются яства**. Первые ряды клеток хватают всё повкуснее, а задние, если не успеют, получают только объедки или сладкий компот. Всё это напоминает казахский вариант обеда – когда все блюда перемешиваются заранее в котле (по принципу, что в желудке всё равно всё перемешается).

В конвейере, кроме пищи, – масса отходов и стража (следящая за тем, чтобы на лакомства не набросились бактерии и вирусы, толпы которых кишат возле конвейера).

Конечно, клетка может и стражей полакомиться, и бактерией закусить, по этому поводу в науке созданы специальные направления, изучающие поведение бактерий и вирусов возле конвейера. При этом специально создаются медицинские препараты, выводящие нечистоплотных бактерий и вирусов на чистую воду.

Так как современная наука больше ничего не заметила, попробуем без лишних деталей, наглядно систематизировать иной подход к **проблеме плазмы крови**.

Известно, что каждая клетка имеет мембрану, пропускающую только ту воду, у которой решётка совместима с решёткой структуры клетки. Следовательно, вода из водопровода или из речки здесь не пройдёт. Кроме того, пища для клетки не может быть приготовлена как на фабрике-кухне с этикеткой номера диеты (некоторые клетки не умеют читать и могут схватить не ту тарелку).

Каждый коллектив клеток, питающийся по одной диете, должен иметь своего шеф-повара, которому и поступает исходный (базовый) раствор на **54,875975** октаве. Этот раствор готовит селезёнка, и он для всех клеток одинаков. Относительно этой базы каждый шеф-повар группы готовит яства в диапазоне от **32,625125** до **65,750450**.

Диета расписана Мозгом, и если клетке требуется добавка или другая диета (на короткое время), то Мозг в курсе и даёт соответствующие указания шеф-повару.

Таким образом, **АНАРХИИ В ПИТАНИИ НЕ НАБЛЮДАЕТСЯ.**

Исходный раствор стандартизован по составу, октаве решётки, поэтому **Мозгу нет необходимости постоянно контролировать итоги работы селезёнки**, достаточно проводить контроль собственно самой селезёнки. Конечно, попадаются недобросовестные селезёнки, скрывающие от контроля своё состояние, но это особый случай.

Стандарты плазмы соответствуют **66** выходным параметрам, каждый из которых согласован с клеткой, и ни одна из клеток организма без пищи не остаётся. Один из главных параметров контроля, производимого самой селезёнкой, это отсутствие октав **54,375**, **54,450** и **54,625**. Эти октавы, по мере необходимости, добавляют в виде специй сами шеф-повара групп клеток. Кроме того, плазма крови должна иметь возможность дополнительной вставки **61,450450** октавы, на которой и формируются отходы (ионы).

Так как шеф-повар группы может не уследить за всем, что он готовит, и пища может пригореть, в плазму добавляется противопопригарная октава **54,225225**. Наличие этой октавы не позволяет плазме крови потерять остальные октавы решётки (или свернуться).

Как только вода попадает к шеф-повару, он немедленно бросается к холодильнику, где запасены нужные октавы, размешивает их в нужной пропорции согласно текущей диете и состоянию рН клеток (диапазон **pH=6,88-7,45**). При этом учитываются и капризы клеток (тарелки, ложки, ножи, салфетки и пр.).

Отметим, что шеф-повар использует только исходный раствор, а не то, что там плавает, он сам разбавляет раствор нужным количеством соответствующих специй и кулинарных добавок, предварительно отфильтровав его.

Клетки всегда получают свежеприготовленную пищу и только в случае, если шеф-повар перепутает диету (при работе на две и более ставок это возможно), прибегают к различным формам протеста.

Конечно, шеф-повар не бросается сразу кормить клетки. Сначала производится дегустация, затем комиссия из состава, выбранного Мозгом, расписывается за качество. Затем клетки рассаживаются (учитывая, что некоторые из них спали, другие – как после пробежки

на 100 метров, получают некоторое время на причёсывание, умывание) и чинно производится процесс насыщения клеток. При этом шеф-повар следит, чтобы клетки не переждали (иначе растолстеют и не смогут размещаться в отведённом им пространстве) и вставали из-за стола с лёгким чувством голода (достигая значения **pH 7,44**).

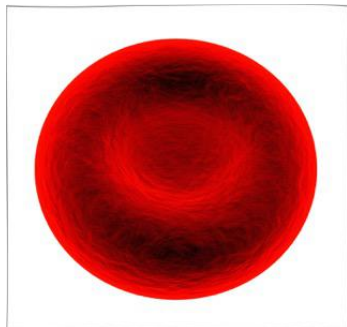

Через некоторое время после обеда (3-4 часа) шеф-повар сажает все клетки на горшок, причём **жидкие отходы упаковываются в один тип контейнера, а твёрдые** – разбавив исходным раствором, **в другой тип (В ПРОСТОНАРОДЬЕ ИЛИ В НАУКЕ НАЗВАНИЕ ПОСЛЕДНЕГО КОНТЕЙНЕРА – ЭРИТРОЦИТ)**.

Эти контейнеры сбрасываются в общий исходный поток и, конечно, никакой другой шеф-повар не вздумает эти контейнеры использовать для приготовления пищи. Поступая далее в мочевой пузырь и в кишечник (согласно наклеенной этикетке), контейнеры выбрасываются в ноосферу, где их растаскивают бактерии для приготовления азотосодержащих удобрений. Иногда, правда, контейнеров не хватает на всех, тогда их заимствуют у других групп, вызывая в дальнейшем изумление лаборанток, проводящих биохимический анализ плазмы крови. Новое содержимое известного контейнера обычно становится темой докторских диссертаций.

Складские запасы ежедневно пополняются за счёт манны небесной. И если вдруг будет обнаружено, что в холодильнике пусто, это не означает, что туда ночью залезли полакомиться отдельные несознательные клетки или там не было манны небесной. Виновных надо, как правило, искать у интендантов соседних групп клеток, прихвативших себе то, что им может пригодиться в будущем в надежде на благо.

Некоторые клетки не желают ходить на горшок, и приходится выбрасывать пустые контейнеры, засоряя исходную плазму пустыми коробками. Отсюда и исходит то, что принято называть, **например, правосторонний сахар с признаками левостороннего – САХАРА НЕТ, А ПРИЗНАК «НАКЛЕЕН»**.

Если не хватает вышеперечисленных октав, то обед может испариться у всех на глазах (эффект аннигиляции), при этом остаётся запах на **73,450450 октаве**. Обнюхивание приводит клетки в

состояние аффекта (известного как галлюцинации, особенно после употребления наркотических средств)

При проведении биохимического анализа необходимо разделять контейнеры с отходами, а не копаться во всей куче. Только после разделения контейнеров можно подсчитать, сколько надо (и какого типа) добавить ионов **Ca, Mg, Fe, Na** и других в манну небесную для организации рационального питания. Разобравшись с кровью, возьмёмся за кожу. ***И узнаем много нового.***

4.7. Кожа

Представленный ниже материал изложен без исправлений по монографии **К. Вилли. Биология, изд. Мир, Москва, 1968 г.** (Клод Элвин Вилли, родился в 1917 г., в Ланкастере, штат Пенсильвания, умер 7 августа 2003 г. – американский биолог и преподаватель Гарвардского университета). Текст из монографии приведён полностью, без искажений, и если встречается **очевидная глупость**, то все вопросы – к **К. Вилли** как преподавателю Гарварда. (Вынужденные комментарии, которые придётся сделать в труде, выделены косым шрифтом в скобках).



Все многоклеточные животные снаружи покрыты кожей, или покровом, состоящим из одного или многих слоёв клеток. Кожа представляет собой нечто гораздо большее, чем простая внешняя оболочка тела животного, она является одним из важных органов тела и выполняет много разнообразных функций.

Пожалуй, самая очевидная и жизненно важная функция кожи состоит в том, чтобы защитить организм от всевозможных внешних факторов и помогать поддерживать постоянство внутренней среды (***Наверное, чтобы ни один орган не вздумал сбежать.***). Будучи прозрачной и гибкой (***для того чтобы лучше присматривать за органами***), кожа предохраняет глубже лежащие клетки от механических повреждений, вызываемых давлением, трением или ударами (***особенно важно для пениса***).

Пока не нарушена её целостность, кожа фактически непроницаема для микробов и защищает тело от болезнетворных организмов (**всё, что снаружи, имеет свойство полакомиться тем, что внутри**).

Водонепроницаемость кожи предохраняет организм от излишней потери влаги, а у водных форм – от избыточного проникновения воды снаружи (**недобросовестные клетки организма всегда стремятся утащить наружу питьевую воду, а водные формы – вырасти до размеров кита, поэтому кожа для них – злейший враг**).

Большое значение имеет и то, что кожа способна защищать лежащие под ней клетки от вредного действия ультрафиолетовых лучей благодаря пигменту, который она может синтезировать – загар (**требуется только при пребывании на Северном или Южном полюсе, в Африке он не нужен**).

Кроме того, кожа функционирует как термически управляемый излучатель, регулирующий потерю тепла организмом (**то есть выполняет те функции, на которые Мозг неспособен**).

Тепло непрерывно образуется в результате обменных процессов в клетках и распределяется по телу током крови, поэтому для поддержания постоянной температуры тела организм должен всё время терять известное количество тепла (**химические реакции, образующие тепло, проходят одновременно во всех клетках, даже в клетках Мозга, эти клетки обогревают не только внешнюю среду, но и кости**).

Некоторая часть тепла уходит из организма с выдыхаемым воздухом, некоторая часть – с экскрементами и мочой, но примерно 90% общей потери тепла осуществляется через кожу (**если подсчитать тепло, выделяемое с экскрементами, получим атомную бомбу средней мощности**).

Когда внешняя температура низка, происходит раздражение чувствительных к температуре нервных окончаний в коже, и кожные капилляры рефлекторно сужаются, тем самым уменьшая ток крови через кожу (**одна из причин инфаркта**) и снижая потерю тепла (**Мозг об этом и не подозревает**).

В тёплой среде происходит обратное: капилляры расширяются, кожа розовеет в результате усилившегося тока крови и отдаёт большое

количество тепла **(согласно этому выводу в нормальных условиях кожа имеет средний цвет спектра, то есть зелёный)**.

При очень высокой температуре окружающей среды этот механизм не может обеспечить отдачу необходимого тепла, поэтому потовые железы кожи выделяют необычно много пота **(клетки, конечно, не в курсе, кто и зачем у них отбирает пот)**.

Испарение пота с поверхности кожи понижает температуру тела, отнимая у организма тепло, необходимое для превращения жидкого пота в водяной пар; для превращения 1 литра воды в пар требуется 540.000 калорий **(если кастрюлю с водой поставит на огонь, то образующийся пар охладит воду – как способ получения льда)**.

В коже находится ряд различных чувствительных рецепторов, благодаря которым мы можем чувствовать давление, температуру и боль и способны различать различные предметы, к которым мы прикасаемся. Рецепторы реагируют на следующие раздражители: колбочки Крузе на холод, тельца Руффини – на тепло, тельца Мейснера и диски Меркеля – на прикосновение, тельца Пачини – на более сильное давление, свободные нервные окончания – на болевые стимулы **(кожа не имеет рецепторов для анализа состава газов, радиации, щёлочности и кислотности – эти анализы проводят в закрытых лабораториях внутренних органов путём поглощения внешних раздражителей)**.

В коже расположены специализированные железы: около **2,5 млн** потовых желёз разбросано по всей поверхности тела **(многие валяются без присмотра)**, но наиболее многочисленны они на ладонях, на подошвах ног, в подмышечных ямках и на лбу **(кости тоже потеют)**; сальные железы тоже распределены по всему телу, но особенно много их на лице и в волосистой части головы **(если на носу растут волосы, значит, там тоже присутствуют эти железы)**. Они выделяют жировую смазку, благодаря которой волосы сохраняют влажность и гибкость **(мытьё волос противопоказано)**, а кожа не высыхает и не трескается **(замечено, что если сесть голым задом на кожаный диван, он тоже не сразу трескается)**. Молочные железы млекопитающих – это тоже производные кожи, специализированные для секреции молока **(если**

её хорошенько выжать, можно каждый день получать по 1 литру молока).

Уверен, что с такими комментариями от Александра Хатыбова, всё стало понятно. Правда, я здесь не рассказал про шелковистость кожи лица и чем это достигается, но учитывая многочисленные пожелания дам, придётся об этом тоже позднее рассказать. Только хочу сказать – то, что помогает другим, может оказаться без(с)полезным и даже вредным для вас. И об этом нужно помнить всегда.

4.8. Компоненты кожи

Кожа состоит из двух главных частей: сравнительно тонкого наружного слоя, эпидермиса, в котором нет кровеносных сосудов, и внутреннего, более толстого слоя – дермы, богатой кровеносными сосудами и нервными окончаниями.

Эпидермис, в свою очередь, состоит из **НЕСКОЛЬКИХ СЛОЁВ КЛЕТОК РАЗЛИЧНОГО ТИПА**, число которых в разных частях тела неодинаково (*так как эти клетки не получают полноценного питания, приготовленного на базе плазмы крови, они вынуждены питаться за счёт контрабанды и того, что им предложат бактерии и вирусы, желающие проникнуть под кожу; при этом наряжаться эти клетки предпочитают так, чтобы их не было заметно на фоне зелёной травы*).

Толщина кожи значительно варьирует от одной части тела к другой. Кожа толще всего на подошвах ног и на ладонях (**у некоторых – на хвосте**), где поверхность эпидермиса разбивается на бесчисленные узкие валики (*см. каналы на Марсе*), образующие характерные узоры (**с возрастом художественный промысел развивается, и в конце остаются одни узоры**).

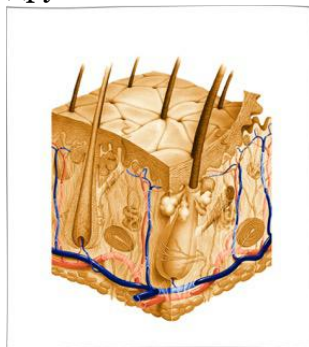

Слой эпидермиса, прилегающий к дерме, образован столбчатыми клетками, которые часто делятся и, таким образом, дают начало вышележащим слоям (*вначале было слово...*).

Наружные слои эпидермиса непрерывно слущиваются и замещаются клетками из нижележащих слоёв (**в поисках хорошей жизни**). Каждая клетка нижнего слоя, стремясь кнаружи, сжимается и превращается в плоскую чешуевидную эпителиальную клетку (**см. продолжение рода на основе трения эпителиальных клеток мужчины и женщины**), которая отмирает.

Перхоть состоит из хлопьевидных остатков наружных эпителиальных клеток кожи головы (**не успевших принять участие в половом акте**).

Дерма гораздо толще эпидермиса и образована, главным образом, соединительнотканными волокнами и клетками. Её наружный слой, состоящий из густо переплетённых соединительнотканых волокон, представляет собой ту часть, которую дубят для выделки кожи (**и придания ей необходимой расцветки и прочности; дубят кожу обычно после рождения**).

Под ним, соединённый с лежащими глубже мышцами, находится слой, образованный многочисленными жировыми клетками и более рыхлым сплетением волокон. Эта часть дермы – одно из главных жировых депо организма. Жир помогает (**в условиях отсутствия Мозга**) избежать излишней потери тепла и действует как подушка, защищающая от механических повреждений (**чтобы не уколоться, перья из подушки убраны**). Дерма обильно снабжена кровеносными и лимфатическими сосудами, нервами и чувствительными окончаниями; она содержит множество потовых и сальных желёз и волосяных фолликулов.

Цвет кожи зависит от трёх факторов: от желтоватого оттенка клеток эпидермиса (**при Солнечном свете – зелёный**), от их способности пропускать свет, благодаря которой через них просвечивает ярко-розовая окраска лежащих глубже кровеносных сосудов (**если кровь голубая, то окраска цвета морской волны**) и от типа и количества пигмента красного, жёлтого или коричневого, который содержится в нижних слоях эпидермальных клеток (**учитывая законы физики цвета, можно получить для кожи любую расцветку, по типу смешения цветов в телевизоре**).

4.9. Производные кожи

Волосы и ногти у человека, а также перья, чешуя, когти, копыта и рога других позвоночных являются производными кожи (**в условиях плохого питания эпителиальных клеток на них может и не то вырасти**). Вся кожа кроме кожи, покрывающей ладони рук и подошвы ног (**отсюда – постоянные споры о происхождении человека: то ли от обезьяны, то ли от слона**), снабжена бесчисленными волосяными фолликулами – мешочками, образованными из клеток внутреннего слоя эпидермиса. Эти клетки делятся и дают начало клеткам волоса (**меня не только структуру, но и назначение – как известно, волос нужен для того, чтобы его выдёргивать**), точно так же, как внутренний слой эпидермиса даёт начало вышележащим слоям.

Но эти клетки отмирают ещё внутри фолликула, и волос, выступающий над поверхностью кожи, состоит из плотно упакованной массы отходов (**и забота кожи о цвете, блеске и прочности волос это – очковтирательство**).

Волос растёт со дна фолликула, а не из верхней его части. Цвет волос, а также перьев и меха животных (**представляющего одну из форм волосяного покрова**) зависит от количества и типа пигмента, от числа воздушных пузырьков и от характера поверхности этих образований, которая может быть гладкой или шероховатой (**любимое занятие клеток – пускать воздушные пузыри**).

Ногти на пальцах рук и ног тоже развиваются из карманов, образованных клетками внутреннего слоя эпидермиса; рост ногтей происходит аналогично росту волос (**с теми же функциями; человек особенно щепетильно относится не к самой коже, а к отходам**).

Ногти состоят из плотно упакованных мёртвых клеток, сквозь которые просвечивают нижележащие капилляры, придающие ногтям их нормальный розовый цвет.

Сальные и потовые железы развиваются из внутреннего слоя эпидермиса, который образует карманы, уходящие глубоко в дерму. Каждый волосяной фолликул снабжён сальной железой (**для целей максимального сохранения отходов**).

(Таким образом, в условиях отсутствия Мозга кожа блестяще справляется со своими обязанностями, производя размножение рода человеческого путём трения между собой эпителиальных клеток, придания особой красоты отходам и сохранения всех нужных организму мёртвых клеток, а также регулируя процессы теплового баланса организма).

Кроме того, цвет и структура внешней поверхности кожи определяются в основном мёртвыми клетками. Основная роль в процессе регулирования всеми процессами отводится слою эпидермиса, на котором и вырастают волосы, ногти, когти, рога и копыта).

4.10. Кожная чувствительность

Как указывалось ранее, кожа содержит несколько различных типов простых органов чувств (*способных независимо от Мозга решать задачи распознавания*); некоторые из них – это просто свободные окончания дендритов, другие – концы дендритов, заключённые в особые клеточные капсулы. *(Используя законы физики и современные методы исследования, и были найдены ответы на все вопросы по чувствительности кожи).*

Когда тщательно, точка за точкой, обследовали небольшой участок кожи при помощи жёсткой щетинки (*для испытания чувства прикосновения*) и горячей или холодной металлической иглы (*для испытания температурного чувства*), то оказалось, что рецепторы для каждого из этих ощущений расположены в различных точках.

4.11. Кинестетическая чувствительность

Все мышцы, сухожилия и суставы снабжены нервными окончаниями, называемыми проприоцепторами, которые сходны с некоторыми рецепторами кожи. Эти окончания чувствительны к изменениям натяжения мышцы или сухожилия и посылают в головной

мозг импульсы, благодаря которым мы чувствуем положение и движение различных частей тела (**если убрать хотя бы один рецептор, то человек бы ходил вверх ногами**). Это чувство называется кинестетическим; оно даёт нам возможность с закрытыми глазами производить различные действия руками, например, одеваться или завязывать узлы (**даже при отключённом Мозге**).

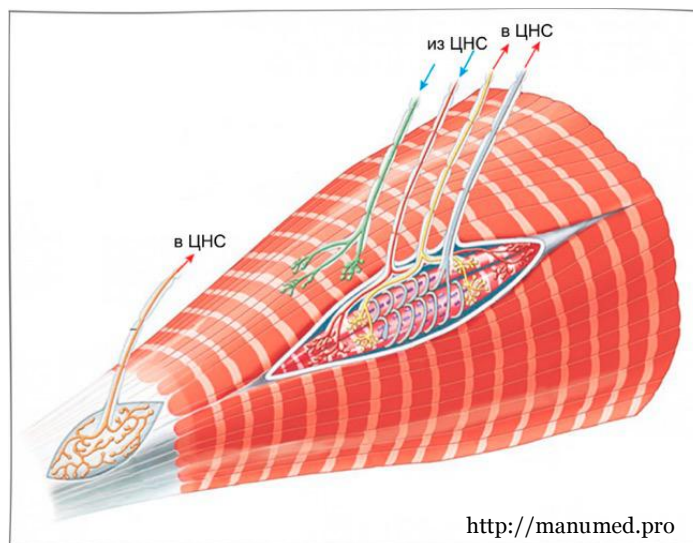

Кроме того, импульсы с проприоцепторов чрезвычайно важны для координированного сокращения различных мышц, участвующих в одном движении, без них сложные действия, требующие ловкости, были бы невозможны (**особенно, в части мошенничества, когда Мозг спит**). Эти импульсы имеют также большое значение для поддержания равновесия (**чем больше импульс, тем больше равновесия**).

4.12. Висцеральная чувствительность

Ощущения, связанные с рецепторами внутренних органов, чрезвычайно важные для регулирования работы внутренностей, редко достигают уровня сознания (**поэтому не следует обращать внимания на различные боли внутренностей – Мозгу они всё рано неведомы; а рецепторы сами определяют, что им надо предпринять**).

Некоторые импульсы с рецепторов, однако, доходят и до коры полушарий и вызывают такие ощущения, как чувство жажды, голода или тошноты.

Чувство жажды возникает при раздражении рецепторов в слизистой оболочке глотки; при пересыхании этой оболочки рецепторы посылают в головной мозг импульсы, которые мы и истолковываем как ощущение жажды (**следовательно, если эти рецепторы убрать, чувство жажды можно будет вообще не испытывать, что очень полезно в условиях пустыни**).

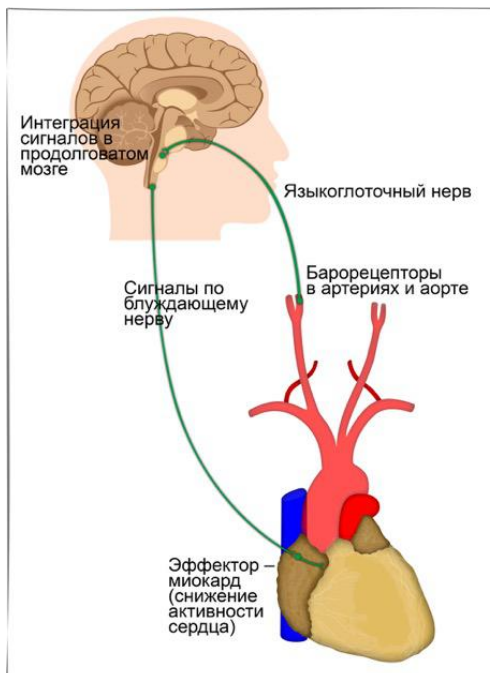

Стенка желудка тоже содержит рецепторы. Когда желудок пуст, по его стенкам проходит ряд сильных, медленных мышечных сокращений, стимулирующих рецепторы и вызывающих чувство голода. Вводя человеку в желудок резиновый баллон (**принимаемый желудком за колбасу «салами» по причине отсутствия глаз у рецепторов**), удалось установить, что приступы голода тесно связаны с этими характерными сокращениями. Проведённые недавно исследования позволяют предполагать, что чувство голода может вызываться пониженной концентрацией глюкозы в крови (**поэтому нельзя есть одну квашеную капусту, а оптимальным является наличие у человека сахарного диабета, при котором совсем не хочется есть**).

Возможно, что чувство тошноты тоже обусловлено действием рецепторов желудка, но вызывающие его сокращения направляются вверх по пищеварительному тракту (**для случая, если Мозг находится в ягодичной мышце**), а не вниз, как при нормальной перистальтике.

4.13. Скелет

Первая и самая очевидная функция скелета в том, что он даёт опору телу и придаёт ему «форму» (**даже в условиях отсутствия лимфосистемы**). Необходим какой-то твёрдый, прочный материал, который поддерживал бы тяжесть мягких тканей (**сваленных внутрь кожного покрова**) и служил надёжной основой прикрепления мышц. Костный мозг, заключённый в полостях костей, выполняет особую функцию по выработке всех эритроцитов и некоторых типов лейкоцитов (**без ведома Мозга и для организма, имеющего капилляры диаметром более 9 микрон, то есть костный мозг работает неизвестно на какое существо, разве что на динозавра**). Два



типа специализированных структур, состоящие из соединительнотканых волокон связки и сухожилия, служат для соединения костей друг с другом и для прикрепления мышц к костям (**если их собрать в нужной последовательности**), создавая тем самым возможность для движения тела (**сразу после сборки костей, мышц и сухожилий тело имеет возможность передвигаться**).

Скелет умерших животных сохраняется лучше, чем мягкие ткани. Многие наши знания об ископаемых животных и их родственных связях (**включая число внебрачных связей**) были получены благодаря интенсивному изучению их костей. Изучая размеры и форму костей, места прикрепления мышц и т.д., можно получить много сведений о животном и его образе жизни (**включая число приводов в полицию и размер заработной платы за последние 10 лет жизни**).

Скелет конечностей человека сравнительно мало отличается от исходного типа, оканчиваясь пятью пальцами, тогда как более специализированные конечности других животных иногда имеют четыре – как у свиньи, три – как у носорога, два – как у верблюда, или один – как у лошади, палец (**у коня на один палец больше**).

Обнаружено сходство основного плана строения скелета верхних и нижних конечностей человека (**если их при сборке поменять местами, то внешне можно и не заметить**).

4.14. Отдельные замечания

Согласно научным данным внешне человек состоит из отходов, то есть он обильно смазан экскрементами. Но известно, что через определённое время отлежавшиеся экскременты начинают светиться по ночам, а при нормальной работе жировых желёз – и днём при ласковом солнечном свете. Надо сказать, кроме жировых желёз за экскрементами усердно ухаживают, например, отмывают от всяких бактерий, вирусов и пыли, пытающихся приобщиться к светящемуся источнику, с помощью изготовленных по казахскому варианту пицци шампуней типа **«Бегущая вошь» (VOSH & GO)** – в данном растворе (для мытья экскрементов) кондиционер (**кислый раствор**) и шампунь (**щелочной раствор**) объединены вместе в один флакон, как и при приготовлении пицци у казахов – все блюда готовятся (**включая и компот**) отдельно, а перед употреблением сливаются в один котёл (**всё равно в желудке всё перемешается**).

Экспериментально установлено, что наиболее сильное свечение наблюдается в области черепа, где обычно располагается то, что относят к Мозгу. А нагрев костей при выделении организмом тепла и неповторимое свечение экскрементов создают незабываемую картину.

По мнению некоторых учёных, нимб на иконах имеет ещё и две антенны, то есть рога как у инопланетян, поэтому следует смелый научный вывод, что все мужчины-рогоносцы – инопланетяне.

Установлено также, что люди с короной должны меньше говорить, так как чем меньше говоришь, тем больше тепла сохраняется и тем выше потоотделение; а обильное потоотделение создаёт в лучах Солнца радугу, которая обрамляет корону. Установлено, что тем людям, которые часто и долго говорят (**особенно перед большим скоплением толпы**), подносят горячий чай. Эта привычка укоренилась и стала традицией с того момента, как осознали, что для поддержания теплового баланса при отдаче тепла необходимо

принимать что-либо горячительное (**но не выше 96,6° – в переводе на градус алкогольный**).

Короны бывают разные. Если экскременты изумрудно-зелёного цвета, то корона имеет красное свечение, если голубого, то золотистое.

Вообще экскременты голубого цвета – большая редкость, не чаще, чем 1:1.000.000.000.000, то есть один на триллион людей. Голубые экскременты очищены от неприятных запахов (с помощью химических добавок) и потому имеют особенность не присоединять иной цвет даже при разговоре. Как правило, основная масса людей с химией незнакома и поэтому стремится перенести внешнюю форму короны на икону.

Наличие экскрементов помогает системе поиска и охраны. Собаки, например, при контроле «свой-не свой», в первую очередь, обнюхивают и определяют тип экскрементов, и если они не того типа, то пробуют их на зуб для занесения в картотеку. Если при этом откусывается часть тела, то это можно отнести к издержкам и рвению.

Проведённый научный анализ позволяет сделать вывод, что **главными у «Царя природы» являются эпителиальные клетки**. Только трение этих клеток создаёт необходимые условия для существования как самого человека, так и его потомства. Только наличие этих клеток является определяющим в структуре генотипа. **Только свойства этих клеток позволяют Царю природы выглядеть элегантно (свойства экскрементов детально описаны в биологии)**. Только высокое качество экскрементов позволяет группе поиска и охраны **вовремя найти Царя природы и сводить его в Баню**. Имея постоянный запас эпителиальных клеток, «Царь природы» может не заботиться о том, что его не заметят, и что он не получит всех тех благ, которые ему предназначены благодаря свойствам эпителиальных клеток.

То же самое можно отнести и к Участникам Программ «СветЛ», которые при взаимодействии со своим «подопечным» определяют – НУЖНО ЕГО ВЕСТИ В БАНЮ ИЛИ ПОВРЕМЕНИТЬ. Но прежде всего, чтобы двигаться вперёд, нужно что-то взять за основу. Я предлагаю: для того, чтобы закончить эту главу и двигаться дальше в познании объекта, которого нужно вести в Баню, взять за основу вот это: **«Не верь глазам, тогда ты человек мыслящий»**. Именно это правило позволило Человечеству сделать

все истинные открытия, которыми люди пользовались и будут пользоваться. Тот, кто не поверил своим глазам (утверждающим, что земля плоская) и поплыл искать горизонт, нашёл Америку и Индию. Тот Человек понял, что поверхность Земли имеет сферическую форму, а её конструкция многослойная, и состоит она из множества различных сфер. Оказывается, чтобы понять то, что происходит в мире за пределами сенсорного восприятия человеческих органов, нужно полностью отказаться от тех представлений о явлениях, которые эти сенсоры дают.

Наши глаза, уши и другие органы чувств специально предоставляют ложную информацию, которая не даёт нам возможности ломать голову, размышляя о сути тех вещей и той материи, которая лежит за границами сферы нашей деятельности. Если, например, человек – плодоядное существо, то, соответственно, и органы чувств устроены так, чтобы он мог реально ощутить те предметы и явления, с которыми он непосредственно связан, например, плоды и ягоды во всей их красе. Именно по этой причине человек не был наделён, а если быть точнее, то его Мозг был лишён многих способностей, например, рентгеновского или микроскопического зрения, и поэтому не имеет возможности рассматривать строение мельчайших атомов или ещё более мелких частиц. А как «оправдание» этого – человек **не питается отдельными атомами, поэтому ему дано многоцветное зрение в неких ограниченных рамках** для того, чтобы он тщательно рассматривал плоды на деревьях и другие предметы в пределах его реальных жизненных интересов. Тут истина не важна – важен суррогат истины. Истина часто бывает настолько проста, что в неё не верят. Это и есть одна из причин посещения **Бани**. Но даже после первого посещения **Бани** точно такой же метод недоверия **своим ушам, глазам и чувствам** должен быть применён в том случае, когда Человек хочет понять суть происходящих событий и явлений, которые ему недоступны даже после первой «помывки».

Если люди вообще что-то хотят понять или хотят понять истину за пределами своей собственной функциональности, тогда необходимо воспринимать абсолютно всю информацию, которую дают тебе твои органы чувств, – как ложную. А если Человек хочет понять процессы общественного устройства или что может произойти в общественных процессах, то для этого нужно принимать все стереотипы мышления в этой сфере – как ложные, особенно, в сегодняшнее время. Потому что

каждая истина – система знаний, но не каждая система знаний – истина. Но, несмотря ни на что, мы всё же продолжим пристально рассматривать объект и всё, что с ним связано, перед тем, как его отправить в **Баню**.

Глава 5. Коррекция конструкции Мозга до и после посещения Бани

Без(с)конечны лишь Вселенная и глупость Человеческая. Хотя насчёт первой у меня имеются сомнения.

Я прекрасно отдавал себе отчёт в том, что мне предстоит, когда взялся за продолжение книги **Н. Левашова**. Но я отдавал себе отчёт и в том, какую тему поднимаю в совокупности со всем этим. Вы можете спросить: «А зачем это Вам?» Проще не касаться прошлого, не ворошить ушедшие интересы. Раз уж есть книги **Н. Левашова**, есть его сайты и люди, которые плохо или хорошо занимаются распространением и «разъяснением» оставленной им для всех нас информации, то пусть так и будет. И если это всё «пустило корни», то пусть живёт так, как есть. То же самое можно сказать и по отношению к **А. Хатыбову**. Тут, правда, немного сложнее, потому что многие его труды – просто «сокрыты». Но всё равно, уже достаточно информации, из которой можно сделать определённые выводы или же вовсе их не делать, живя по принципу: **«чтобы была тишь, и не скреблась мышь»**. Наверное, так и следовало бы сделать, если бы не один нюанс (сегодня даже не особо «любопытные» видят его) – всё, что происходит вокруг нас, не стоит на месте. Все стремительно меняется и развивается. Вот только в какую сторону развивается и меняется? Плохо это или хорошо, всё зависит от того, кто, как и что «видит» и знает. Уловить направление развития вдруг для многих стало так же легко, как предсказать судьбу дома, фундамент которого местами исчез, местами провалился. Что делать жильцам? Тихо сидеть и ждать когда он рухнет? Уверен, что это не лучший вариант. **Ной**²⁵ в своё время предсказывал потоп. Люди смеялись над ним и строили дома. Они утонули. Выжил только праведник с семейством из восьми душ, построивший корабль.

Исходя из моего собственного познания, хочу поделиться прогнозированием развития событий недалёкого будущего (они уже начались), сравнимых по своей значимости со всемирным Потопом. Чтобы как-то облегчить людям этот наступающий период, нужно

²⁵ Согласно Библии, **Ной** был праведником в своём поколении, за что был спасён от Всемирного потопы и стал продолжателем Человеческого рода. С этой целью Бог повелел Ною построить Ковчег и взять туда членов своей семьи и по паре животных каждого вида.

строить конструкцию будущего миропонимания, отличающуюся от сегодняшней настолько, насколько корабль отличается от дома. Всё остальное, на мой взгляд, **В СТРАТЕГИЧЕСКОЙ ПЕРСПЕКТИВЕ БЕЗСМЫСЛЕННО**, потому что строить дом в преддверии потопа, *пользуясь старыми знаниями и старым мировоззрением, – смерти подобно*. Дом хорош – в условиях суши, в условиях моря он – гроб. Это же относится и к Знаниям, которыми «владеет» абсолютное большинство. Необходимо искать что-то новое, принципиально иное, а не создавать «защитную» конструкцию, опираясь на своё сегодняшнее познание, искать его со своими единомышленниками, которые уже начали понимать происходящее. Нужно начинать поиск (если, конечно же, есть желание выжить) познавая и изучая то, что нам оставлено сегодня **Н. Левашовым** – тем Учёным, который **НЕ ЗАКОНЧИЛ НАПИСАНИЕ** своей третьей книги «**Зеркало моей Души**», но заложил своими трудами основу и платформу для движения вперёд – к новому миропониманию и приобретению своих собственных Новых Знаний. Вот из этого я и исходил, «взявшись за перо».

5.1. Для людей из локомотива

Вообразите Человечество в виде поезда. Впереди идёт локомотив и тащит за собой состав вагонов. Первыми за ним идут пассажирские вагоны, затем следуют товарные, а замыкают состав цистерны. Там едут **ЛЮДИ, ИМЕЮЩИЕ РАЗНЫЙ УРОВЕНЬ ВИДИМОСТИ ВНЕШНЕГО МИРА**. Сидящие в локомотиве максимально широко видят окружающее пространство, так как сидят перед огромным лобовым стеклом и по бокам большие окна. Внешний мир для них виден так же, как и пространство внутри локомотива.

В пассажирских вагонах лобового стекла нет, есть только большие боковые окна, которые открывают обзор по обеим сторонам. При желании в них можно даже высунуть голову и немного заглянуть вперёд. Мир за рамками вагона не подлежит сомнению для этих пассажиров так же, как и для пассажиров локомотива.

В товарных вагонах нет окон, но есть щели, к которым можно прильнуть и увидеть внешний мир. Но большинство не смотрит в щели, ибо занято своими «вагонными» делами. Для них **ОСНОВНАЯ РЕАЛЬНОСТЬ – ПРОСТРАНСТВО ВАГОНА**. Мира вне вагона как

бы нет. Его совсем считали бы несуществующим, если бы не щели, в которые иногда можно заглянуть и убедиться в его наличии. Внешний мир как бы есть, но при этом он – почти абстракция.

Последними едут цистерны. Они герметичны – без окон и щелей. Находящиеся в них люди не видят внешнего мира. Их единственная реальность – объём цистерны, в которой они как бы замурованы. Мир вне цистерны для них даже не абстракция, его просто нет.



Между вагонами идёт «переток» людей. **Кто хочет познать окружающий его мир в целом, тот движется в сторону локомотива и однажды попадает в него.** Кому не хочется знать ничего кроме видимой ему действительности внутри вагона, тот движется в сторону цистерн и однажды оказывается в цистерне. Некоторые из тех, кто стремится познать целое, попадают в локомотив. Все, кто не имеет такого стремления, однажды оказываются в цистернах. Медленнее всего люди покидают локомотив и цистерны. Из локомотива вниз уходят слепые. Из цистерн вверх уходят зрячие (иным способом – интуитивно чувствующие). **В локомотиве сегодня едет ничтожно малая часть человечества** – буквально один из миллиона (даже из десяти или из ста миллионов). Сотые доли процента едут в пассажирских вагонах. Десятые доли процента – в товарных вагонах. Остальная часть человечества (примерно **99%** людей) совершает своё жизненное путешествие в цистерне. У каждого оно своё, но каждый уверен: существует лишь **ВИДИМОЕ ЕМУ ПРОСТРАНСТВО ЦИСТЕРНЫ**. Ни на сознательном, ни на подсознательном уровне у пассажиров не возникает даже мысли: **«есть ли за рамками цистерны что-то?»** Для них **ВИДИМОЕ – ЭТО ЕДИНСТВЕННАЯ РЕАЛЬНОСТЬ**.

Разное восприятие реальности определяет возможность диалога между людьми из разных пространств. Едущие в локомотиве относительно свободно могут общаться с людьми из пассажирских вагонов. С пассажирами товарных вагонов общение возможно, но труднее. С людьми закрытого пространства (из цистерн) оно невозможно, ибо их представления о мире другие, как и их цели. Между

видящими и слепыми попросту нет предмета для общения. Со слепыми легко находят общий язык только другие слепые. Пассажиры товарных вагонов, никогда не смотревшие в щели, понимают пассажиров цистерн, но это уже нюансы. Главная мысль – **«разные» не могут контактировать между собой, каждому – своё**. Если насекомое видит в радиусе нескольких сантиметров от себя, с ним без(с)мысленно затевать разговор о звёздах. **Если кругозор человека ограничен рамками текущей жизни, ему без(с)полезно говорить о мире, который за рамками**. Понятия «внешний мир» для него не существует.

Я пишу это для всех людей из локомотива, для многих из пассажирских вагонов, для некоторых людей из товарных вагонов. И ни для кого из цистерн, ибо, на мой взгляд, – смысла нет. Но есть одно **«но»**... Дело в том, что многие сами большую часть жизни провели в закрытом пространстве. Черета событий вывела их из него. Следовательно, **ЦИСТЕРНА – НЕ ПРИГОВОР**, потому что «появился» Комплекс **«СветЛ»**, и **каждый, применив его** (подчёркиваю – **каждый!**), **может увидеть больше**.

Вы, наверное, согласитесь со мной в том, что сегодня для многих характерный признак жизни – это не стремление к познанию, а стремление к благу. Любой человек, оказавшись между благоприятной и неблагоприятной средой, стремился да и стремится в меру своих сил в сторону блага. Не секрет, что мёртвая материя, в отличие от живой, ни к какому благу не стремится, всё решает случай. Но сегодня к благу нужно **СТРЕМИТЬСЯ ТОЛЬКО ЧЕРЕЗ ПОЗНАНИЕ** и накопление на этом фоне своих, Новых Знаний. Подобная цель выглядит непривычной, поэтому за неё многим страшно браться. Одно дело – на кухне об этом поговорить, после чего снова погрузиться в текущую жизнь, другое дело – начинать разговор именно для того, чтобы через своё познание реализовать её, эту цель, и получить результат.

Возрождая с **Н. Левашовым** Организацию **«РНТО»**, мы определились, что в отличие от созданного им **«РОД ВЗВ»** нужно искать и привлекать людей, не просто любящих поговорить на эту тему, а способных от слов перейти к делу. В теории на это способны все, но многих сковывает надуманный страх. Для таких людей действие никогда не бывает таким страшным, как его рисует воображение. Но нужно пересилить себя и двигаться к Познанию. У страха глаза велики, но, как говорится, «глаза боятся, а руки делают». Стоит начать (только

серьёзно, а не так, как привыкли многие кухонные патриоты) и вы увидите, что всё не так страшно и даже получается. Сегодня я в полной мере отношу это к участникам созданных **Клубов «Новых Знаний имени Н. Левашова»**, которые играют значительную роль в стремлении к Познанию и в понимании нашей победы. В истории можно найти много случаев, когда огромный и непобедимый с виду противник на поверку оказывался «колоссом на глиняных ногах». Большинство современных систем, с которыми мы сталкиваемся чуть ли не ежедневно, именно таковы. Они кажутся громадными, могучими, несокрушимыми, но при этом еле-еле держаться. Чтобы их «сломить» (а «ломать» придётся, в первую очередь, во благо Познания и только во вторую – во благо блага, простите за эту тавтологию), надо ткнуть пальцем в нужное место. А слабое место можно определить только через Познание. Задача номер один – понимать слабые точки колоссов. Задача номер два – иметь палец, которым ткнуть. Дальше «здание» начнёт само себя рушить за счёт нарастающей волны разрушений (эффект домино). Всё это напрямую касается нашего сегодняшнего мирообустройства и миропонимания.

Любая система в чём-то слаба, в чём-то сильна. Мы об этом очень много рассуждали с Левашовым в период воссоздания **Организации**, о которой я уже писал и которую мы временно назвали «РНТО». Мне тогда уже было понятно, что тот, кто понимает и то, и другое, – имеет шанс. Шанс в будущее. Мой любимый исторический герой, Александр Македонский, взял власть над Персией не потому, что обладал чудесной силой. Просто он знал и понимал слабые стороны противника благодаря записям Ксенофонта²⁶, участвовавшего ранее в походе на Персию. Это были Знания.

Очень коротко о сути этих записей (Знаний): родственник персидского царя, Кир Младший, был сатрапом (губернатором) одной из провинций Персии. Прекрасно зная качество человеческого материала персидского войска, он нанял 10000 греческих наёмников и пошёл войной на Дария. По трагической случайности губернатор погиб в самом начале первого же сражения. Греки отступили, а Ксенофонт описал историю похода в книге «Анабазис» («Путь домой»).

²⁶**Ксенофонт** (греч. Ξενοφών) около 430 г. до н.э. – древнегреческий писатель и историк, полководец и политический деятель, главное сочинение которого «Анабазис Кира».

5.2. Отступление в ИзТорию

Николай Левашов часто приводил подробные примеры из прошлого, если они могли дать понимание в будущем. Я тоже пойду таким путём, тем более, что этот исторический момент мало кто знает. Так вот, **Александр наизусть выучил «Анабазис»** и понимал причины, подвигнувшие губернатора не бояться воевать против всей Персии.

Наместник знал цену персидской армии: против греческой она, несмотря на многочисленность, так же беспомощна, как миллион 80-летних старушек перед тысячью бойцами спецназа ГРУ (некоторое преувеличение, но суть передана).



Не погибни восставший сатрап, у него были бы все шансы получить тот же результат, который позднее получил Македонский. Если предположить в Кире Младшем более тонкого политика, то можно не сомневаться, что он достиг бы ещё бóльших результатов, чем Александр. Но из-за трагической случайности спартанцы, нанятые губернатором персидской провинции, проиграли персидским «старушкам». Александр знал: **мощь Персии – пропагандистский пузырь**. Царь Дарий мог выставить армию в миллион человек, что поражало воображение обывателя, но Александра это не трогало, ибо он понимал качество этой армии, знал, что против греческой фаланги, основной военной силы того времени, персидское войско не устоит. Один спартанский воин представлял бóльшую силу, нежели десять персидских воинов.

Дарий тоже отличал пропагандистскую мощь от реальной. Зная цену воинским качествам своего народа, он не хотел сражения. Свою задачу персидский царь видел в том, чтобы избежать его, сохранив авторитет. В победах без военного столкновения у персов имелся большой опыт. Персидские цари побеждали путём интриг и подкупа. Не правда ли, это напоминает сегодня действия некоторых правителей?

Дарий трижды предлагал Македонскому астрономические суммы и земли в качестве отступного. Первое предложение он сделал перед битвой при Иссе. Македонский ответил: «Царь Александр – Дарию... Не пиши мне как равному. Всё, чем ты владеешь, – моё. Если тебе что-то понадобится, извести меня в надлежащих выражениях, иначе я буду рассматривать тебя как преступника. Если ты хочешь бороться за свой трон, – сражайся, а не беги прочь. Где бы ты ни укрылся, будь уверен, я найду тебя».

Дарий обиделся, но, после поражения при Иссе, вновь сделал предложение о мире с ещё большими уступками. Александр снова отверг. Перед битвой при Гавгамелах Дарий ещё раз предложил Александру мир и неслыханные уступки. Помимо громадных денежных сумм и территорий он предлагал своего сына Оха в заложники. Из-за необычности предложения Александр вынес эту проблему на обсуждение военного совета. Военачальник Парменион заявил: **«Если бы я был Александром, я бы принял эти предложения»**. «И я бы их принял, – ответил Александр, – если бы был Парменионом». Дарию в третий раз было отказано. В итоге Александр взял всё.

Македонский ни разу не обсуждал тему раздела Азии с Дарием, поскольку не считал его хозяином Персии. При этом можно не сомневаться, – все бумажки, определяющие Дария хозяином Персии, были в порядке. Но у Македонского была в порядке главная «бумажка» – сила.

Вопросов легитимизации прав у сильного никогда не возникает. Дарий имел все права на Персию, но Македонский имел силу, и всё встало на свои места. Кстати, **Николай II** писал о себе в анкете: «Хозяин земли русской». Его наследники по закону имели все юридические права на актив. Но вот незадача – не имели силы. Никому неизвестный Ленин имел только силу без прав. В итоге он стал хозяином земли русской. А наследники царя... Об одних мы ничего не знаем, потому что это «тайна за семью печатями» до сих пор, другие «были» расстреляны, третьи отправились за границу... доживать свой век и возмущаться.

В этом смысле Дарий был в чём-то похож на русского олигарха. Формально тот – как бы хозяин своих активов, но фактически – административный распорядитель. Его воля в рамках бытовой сферы – яхты покупать, дворцы и прочее. Стоит выйти за рамки, то есть

создать малейшую угрозу, – ситуация изменится. Власть не будет с ним торговаться по той же причине, по какой Александр не торговался с Дарием. Его тут же поставят на место (выбор небогат: или слушаться, или в Лондон, или в Сибирь). Персидское общество признавало власть царя, пока он не отказывался от вызова. Это ограничивало стратегические инициативы Дария. Например, он не мог пользоваться советами грека Мемнона, служившего ещё царю Филиппу, отцу Македонского. Грек говорил Дарию: «С Александром нельзя вступать в бой по ряду причин», – и приводил основания. Но персидские вельможи, имевшие влияние на царя, были не военными стратегами, а **мастерами аппаратных игр и интриг (точно как в сегодняшнем нашем Правительстве)**. Они попросту не понимали характера опасности и сути советов грека и более думали о том, как использовать факт победы в своих интересах. Как победить Македонского, – об этом они не думали вообще, это казалось им очевидным, потому что они тоже были жертвами пропагандистского мифа.

В такой атмосфере наёмный греческий полководец, единственный из всех понимающий ситуацию и правила игры, был бесполезен. Он был подобен человеку, дающему советы людям, не умеющим играть в шахматы. Он советует отдать коня, чтобы потом поставить мат. Но горе-игроки от одного предложения пожертвовать конём впадают в гнев и начинают подозревать в предательстве.

Будь у Мемнона возможность командовать армией, он бы компенсировал качество человеческого материала персидской армии стратегией и тактикой высокого уровня. **Наполеон говорил:** один араб победит пятерых французов. Но десять тысяч французов победят пятьдесят тысяч арабов. Если бы у арабов был свой Наполеон, преимущество арабов сохранилось бы. Но так как Наполеон был у французов, арабы проиграли.

Если бы Македонскому противостояла сопоставимая, в полководческом смысле, величина, у него не было бы шансов. Персы выиграли бы за счёт численного преимущества, несмотря на более высокое качество греческих воинов и гениальность Македонского. Но командиры персидской армии даже рядом не стояли с Александром. Они были хороши для карательных экспедиций среди гражданского населения. Против военной машины они были беспомощны, как милиция беспомощна против армии.

Персидская бюрократия не могла передать командование греку. Все это понимали. Мемнон тоже понимал и потому пытался отговорить персов от войны. Он доказывал: если Македонский проиграет, ничего страшного, обычная воинская неудача. Но если вы проиграете, – потеряете страну. Грек предлагал тактику «выжженной земли»: отходить вглубь страны, оставляя за собой пустыню – уничтожать посевы, сжигать селения, города; увозить хлеб, угонять скот. Армия Македонского умерла бы от голода, жажды и прочих проблем, неизбежных для большой массы людей, оказавшихся в пустыне.

Персидские вельможи, крупные землевладельцы, даже слушать не хотели подобных советов. Вместо благодарности они обвинили Мемнона в намерении подорвать экономическое могущество страны, то есть в измене и прочих зловредных замыслах.

Мемнон предлагает другой план: послать в Македонию десант из нескольких десятков тысяч персидских воинов. На боеспособности персидской армии это не скажется, а Македонский перед угрозой захвата своего царства вынужденно отступит. Советы греческого полководца и стратега Мемнона персидские политики были не в силах услышать, потому что говорили они на разных языках и преследовали разные цели. Они не думали, как победить Македонского. Они думали, как сохранить привычный стиль жизни и как в будущем выторговать себе различные преимущества у царя. Кстати, современные вельможи перед лицом кризиса – в аналогичном положении. Они все уверены, что кризис как-нибудь победят, потому что,.. а как же иначе? Они не думают, они живут привычной текучкой устоявшейся жизни. И они проиграют, как персы.

Александр был на голову выше персов (людей, похожих на современных чиновников). Они имели безопасную сытую жизнь и не умели играть в те шахматы, которые им навязывал Македонский. **Золото для Александра было не способом обустроить быт, а фишками для игры.** Характерный поступок: он вложил в армию все свои ресурсы. На вопрос друзей и близких, что же он оставляет себе, Македонский ответил: «Себе я оставляю надежду».

Александр понимал особенности персидского общества. Он знал: нестандартные, но единственно верные советы Мемнона персидские вельможи не воспримут. В такой ситуации царь не мог пойти на разорение своей земли. Кроме того, царь Персии обязан присутствовать на главном сражении. Этого требовали обычаи, и это



была слабая точка персидской военной машины. Если поколебать центр (царя), вся масса армии, ни секунды не думая, обернётся в бегство.

Македонский дважды бил по этой точке, и Дарий дважды бежал с поля боя (первый раз в битве при Иссе, второй – при Гавгамелах). Это было не продуманное отступление, а бегство в панике и от страха,

бросая всё. Царь не спасал свою жизнь, ведь бегство было равно самоубийству и означало утрату божественного статуса. Убежавший царь или выдавал себя за божество (обманывал), или боги отвернулись от него. В том и другом варианте его ждала смерть от своего же окружения. Дарий всё это понимал, но под напором Македонского, с одной стороны, и своей природы, с другой, бежал как трус. Он не отступал по стратегическим причинам, он именно бежал, не в силах преодолеть животный страх.

Персидские чиновники, отступавшие с царём, **впоследствии казнили Дария**. Потом **Македонский казнил этих чиновников** за то, что они взяли на себя смелость решать вопросы, выходящие за рамки их компетенции.

Какой вывод можно сделать из прочитанного в предыдущих главах? **Первое** – да, это интересно как исторический факт для бытового уровня обывателя. **Второе** – **ПОБЕЖДАЕТ НЕ СИЛА, А ЗНАНИЯ**. И **третье** – все описанные события происходили в рамках начала снятия «шатрового» управления людьми и подготовки конкретной биомассы – людей с разным типом мышления, определение их количества и выделение превалирующего числа определённой категории через физическое уничтожение другой (в данном случае – персов).

Это было началом подготовки к переходу на Программу «выращивания» конкретных генотипов Мозга под непосредственным «контролем» Системы Управления эбров. **Александр Македонский** был «выбран» СУ (по определённым параметрам своего Мозга), и все действия, которые он совершил, – **ЕСТЬ РЕЗУЛЬТАТ ЦЕЛЕВОГО**

ВМЕНЕНИЯ К ИСПОЛНЕНИЮ КОНКРЕТНОГО ВЕКТОРА ЦЕЛИ. По такому же принципу «творились» и другие значимые моменты в **ИзТории**, которые, на взгляд историков и обывателей, являлись ключевыми и «переломными».

Воодушевившись примером Македонского, продолжим подготовку в своём желании **«попасть в Баню»**.

5.3. Миропонимание через личности

Среди множества картин по описанию мироздания, данных человечеству, я столкнулся ещё с одной, созданной **Н. Левашовым** в его трудах – картиной Вселенского Мира. И, пожалуй, она – одна из самых реалистичных. В дополнение, продолжение и понимание этой картины нужно рассматривать всё то, что написано (описано) **А. Хатыбовым** – как неотъемлемое. Но можно ли сказать, что описанная ими вселенская картина Мира так уж нова и оригинальна? Нет! Картина вселенского Мира, описанная **Н. Левашовым** и **А. Хатыбовым** и «построенная» у нас на Земле, не обладает новизной. Мотивы захвата и порабощения Земли и её обитателей присутствуют в фольклоре многих народов Планеты. Созданная ими картина нова и оригинальна широтой своего охвата и конкретностью описания. Один астрофизик, доктор наук, (когда я попросил его «раскритиковать» книгу Левашова «Неоднородная Вселенная») сказал мне: **«...подобное мог написать только тот, кто там был!..»** Им и А. Хатыбовым впервые дано виденье специально направленной «случайности» в «эволюции» Человеческой цивилизации, точнее, её деградации (особенно, в наше время). Но почему у людей именно сейчас отбита возможность видеть воочию и происходящее, и врага (ведь наши предки видели его и сражались с ним!)? Ответ прост и сложен одновременно – видеть может только тот, кто захочет увидеть. А желание хотеть что-либо видеть и понимать у людей было отбито, и сейчас мало кто озадачен этим вопросом, даже после тех событий, которые я затронул в той или иной форме в первой книге. **ВСЕ НАУЧНЫЕ ОТКРЫТИЯ** Человечества – это то, **ЧЕМ ПОЗВОЛЕНО БЫЛО НАМ ЗАНИМАТЬСЯ**, и не более. Открытия **Тесла, Сёрла, Гребенникова** и многих других «не пошли» не в силу феноменального подхода и знания явлений природы этими изобретателями, а в силу частности и управляемости «законами

природы» внешними силами (необязательно тёмными). И это можно проследить в трудах **Н. Левашова** и **А. Хатыбова**. Например, неужели возможности Николы Тесла были больше, чем у современного радиолюбителя? Конечно, нет – даже в тысячи раз ниже. Так в чём же тайна успешности Тесла? В том, что им была «нащупана» возможность **перевода энергии высших октав в низшие без потерь**. И эта возможность была сведена Системой Управления эбров на «нет» сначала усилиями финансового капитала (через Моргана), затем «изменениями» параметров нашего пространства (были изменены некоторые пространственные частоты), а затем и внедрена ложная теория относительности через Альберта Эйнштейна.

Эффекты **Сёрла (Дж.Р.Р. Сёрл)** и **Виктора Степановича Гребенникова** не имели отношения к физическим свойствам общего (в нашем понимании) пространства, а попали в сферу влияния объектов эбров (типа 440), которые и использовали энергию этих устройств. В дальнейшем при перемещении либо разрушении этих объектов данные эффекты пропадали.

А что такое «теория относительности»? Это не теория, это СУ создавала «колпак» для Человечества уже на уровне «научного мировоззрения», потому что религиозный «колпак», созданный СУ для дальнейшего управления Человечеством, был уже ненадёжен. Разрабатывалось и менялось пространство под «новые принципы Управления человечеством» через науку и возможности в познании, но в строгом соответствии с Программным управлением и «отработкой» генотипов Мозга.

У современного человечества нет ни истории (**ИзТории**, но правильное сказать – настоящих летописей), ни Знаний в реальности восприятия окружающей действительности. Это и стало теми цепями, которыми Человечество приковали к скале рабства, потому что почти все основные открытия в окружающем нас Мироздании – это не что иное, как **игра захватчиков с примитивным человеческим индивидом**, как в детском саду детям подкидывают всё новые и новые формы кубиков, чтобы они «случайно» собрали заданную фигуру. И это объявляется открытием закона и «новым знанием»!

Чтобы управлять Знаниями, вкладываемыми в Человека извне, надо лишить его внутренних Знаний. А лишить Человека внутреннего Знания не так-то легко. Система Управления вторженцев занималась этим **18000 лет (!)** и всё равно потерпела поражение.

С точки зрения человека нашего уровня развития, практически невозможно определить, **чем был Человек 18000 лет назад**. Можно описать словами утерянные свойства, которыми обладали наши Великие Предки, но это будет лишь словесное описание, которое практически не сможет трансформироваться во внутренней структуре Человека на надлежащий уровень для адекватного понимания. Можно пытаться объяснять слепому всю красоту радуги, но вряд ли словесная форма передачи сути этого явления поможет незрячему воспринять и понять мир волшебной радуги. Для восприятия и понимания сути явлений такого рода, чтобы происходило дальнейшее развитие, необходима достаточно интенсивная внутренняя работа, и важен главный фактор – генотип, к которому Человек принадлежит. **Тело и генотип Человека – это как машина – на плохой быстро и далеко не уедешь**. И не нужно относиться к понятию генотип как к чему-то отрицательному или вызывающему отторжение. **Все мы – «продукт» тысячелетней работы Системы Управления**. Но сегодня, вдруг, через труды **А. Хатыбова** мы узнали про генотип Мозга, прочитали у Левашова про Сущность, про её развитие и начали «размышлять» над тем – «себя-то куда отнести? К какому генотипу? И узнав – что же с этим делать?! Прекрасно и с большим юмором на этот вопрос в одной из своих статей ответил **А. Хатыбов**. Я дам этот ответ далее, практически ничего не меняя.

Внешне тело Человека симметрично. Ось симметрии проходит через середину тела, разделяя его на две зеркальные части. Но почему-то такой симметрии не наблюдается во внутреннем строении тела Человека. У Человека сейчас одно сердце (раньше было два), одна печень и уже много непарных органов. Хорошо поработали над этими изменениями Человека эбры через свою СУ. **«Парность» внутренних органов обеспечивала Человеку и значительную продолжительность жизни, и отсутствие каких-либо заболеваний на протяжении всего жизненного пути. НЕ БЫЛО БОЛЕЗНЕЙ ВООБЩЕ!** Прочитав всё вышенаписанное, можно уже самостоятельно ответить на вопросы: «Откуда же взялись болезни? Результатом чего они являются? Какие последствия в развитии Человечества это всё имело». **У Человека заблокировано 95% возможностей Мозга**, произведено разделение на сознательное (5%) и бессознательное (95%). Сделано это специально, чтобы сузить **ПОТОК ВОСПРИНИМАЕМОЙ СОЗНАТЕЛЬНОЙ ИНФОРМАЦИИ**. Это позволяло вторженцам

медленно переводить Человека (с помощью «научных» технологий) с аналогового восприятия мира на дискретное, всё сводить к бинарным проявлениям. Вы обратили внимание на то, что сегодня цифровой звук и изображение уже почти полностью удовлетворяют Человека, а суррогаты питания и искусственные вкусовые добавки не вызывают у большинства людей отторжения? **Это говорит об успешном сужении потока бытийной информации.** Если бы эбры хотели оставить Человека таким, какой он есть сейчас, то надо было бы им оцифровать у Человека и вкус, и осязание, и обоняние – но этого вторженцам не нужно было. Самое последнее «изобретение» в плане уничтожения Человека как личности – **ЦИФРОВЫЕ ТЕХНОЛОГИИ ВО ВСЕХ ВИДАХ.** Это гораздо страшнее, чем атомное оружие. Надеюсь, что многие понимают, почему. Человек (в нашем понимании) эбрам был не нужен. Им нужна была только новая «рубашка» (новое Человеческое тело) определённого **4XX генотипа**, куда можно вставить (перенести) свой паучий Мозг. И эта «птицефабрика людей» была бы нужна им лишь до тех пор, пока они не разгадали бы «тайну» бытия Клетки Человека. Причём все эти исследования развивались бы и производились руками людей. Но эти Планы уже в прошлом. Осталось убрать мусор и вернуть себе свой Человеческий облик. Вернуть, – но только через **Познание и Новые Знания**, а также через желание «попасть» в **Баню**.

Искусственно «выведенные» и внедрённые в Человечество генотипы (**типа 4XX**), создание эпидемий (ещё в средние века), – всё это могло существовать только при частотной поддержке Системами Управления вторженцев. С 60-х годов прошлого века к такой частотной поддержке широко подключили «психотронные» Генераторы (первые опыты: истерия и успех **«Beatles»**, начало сексуальных революций, фальсификация полёта американцев на Луну), которые в конце 80-х годов были уничтожены **Н. Левашовым и его Друзьями, о чём он рассказал в своих книгах.** Но нужно понимать, что рассказано Левашовым было далеко не всё, а только то, что на тот период времени можно было рассказать.

Сейчас на планете около 7 миллиардов Человек. Из них с генотипом Мозга **42 – 1 млрд (золотой миллиард)**, с генотипом **44 – 1 млн (золотой миллион)**, с генотипом **46 – 10000** (должны были сделать пуск этого генотипа в **2009 году** – не получилось). С генотипом **48** должно было быть создано **100** человек,.. но не состоялось в связи с разрушением СУ вторженцев. Они явились бы

«носителями» этого генотипа Мозга для **Верховных Вечных Иерофантов к 2012 г.** для мирового правительства и верхушки Корпораций. Всех этих представителей **4XX** генотипов только условно можно называть людьми, ибо чем выше номер **4XX**, тем дальше этот представитель от Человека. Основные качества представителей **4XX** генотипов – отсутствие морали, паразитизм, гомосексуализм, половые извращения, омоложение с помощью стволовых клеток и многое другое, несвойственное коренному Человеку планеты Земля. Если точнее, то можно сказать, что до недавнего времени не только мораль разрушалась, а происходило планомерное уничтожение носителей Человеческой морали, – людей, несущих альфа-генетику. Это производилось руками самих же людей. Их стравливали друг с другом с помощью манипуляций Сознанием, «вводя» в общество ложные ценности, ложные Знания о Мире, который нас окружает, включая и разные религиозные течения. Вот такой «спектакль» и вольное и невольное участие в нём – в постановке вторженцев под названием «Жизнь», люди, переживая, передавали из поколения в поколение. Сейчас эти «переживания» продолжаются, но уже в зависимости от обретаемого каждым **Познания**.

5.4. Как узнать?

Итак, **как же узнать свой генотип Мозга** и окружающих тебя (это тоже любопытно)? К кому в этом случае обратиться? Может, к «специалистам» по Мозгу? Их сегодня более чем достаточно и, особенно, в нынешнем Правительстве. Сначала нужно заполнить Бланк (Анкету) по всем пунктам и самостоятельно (См. **Приложение**). Но Бланк (Анкета) может быть заполнен «желающим» только в случае наличия Матрицы его Мозга, которая хранится за «семью замками» на Комплексе Кайлас или на его «периферийном устройстве» (как дубликат хранения за особые заслуги и «продвинутость» в познании).

Нужно понимать и не переживать, что «разрешение на просмотр» и дальнейшее применение даёт только Контрольная Система Комплекса после предъявления заполненной Анкеты, приведённой в приложении.



Схема основной Пирамиды тибетского комплекса – горы Кайлас (вид сверху). Показаны три гигантских каменных зеркала.

Перед заполнением Бланка (Анкеты) (см. Приложение) желательно провести медицинский осмотр на предмет общего состояния «рубашки» (физического тела) «желающего». Не возбраняется – в районной поликлинике, по месту проживания (обитания).

Последовательность проведения работы:

- распечатать Анкету в трёх экземплярах на струйном чёрно-белом принтере;
- подготовить фото (3 экз., чёрно-белые) и наклеить на каждый экземпляр;
- фамилия, имя, отчество (никаких кличек, например, «Лужков» – указать подлинную фамилию);
- дата и место рождения по Метону (если непонятно, что это такое, можно по обычному календарю);
- составление «кодовой посылки» и отправку в контрольную систему Комплекса мы возьмём на себя, с последующим уведомлением;
- при получении разрешения (уведомления) – ожидание номера серии Допуска;

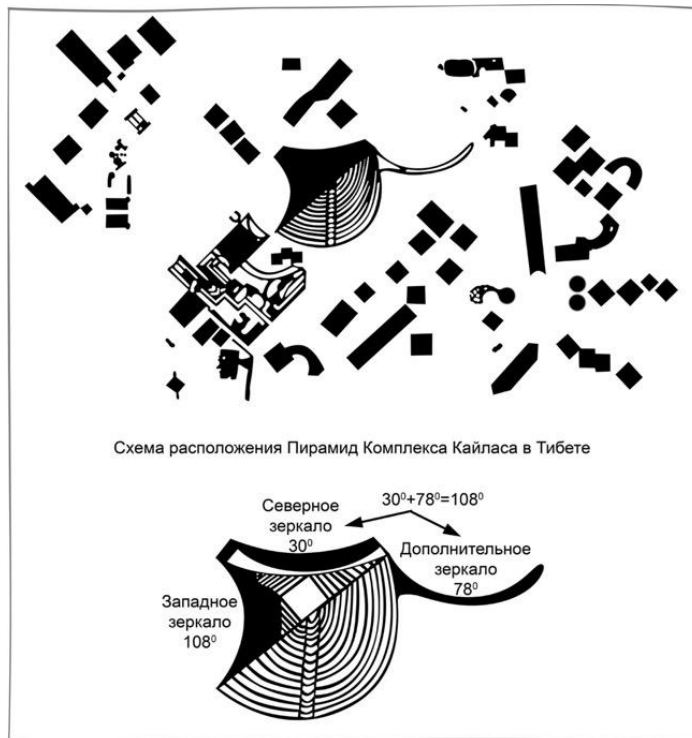
- расшифровка серии, перевод в Матрицу действительной структуры, трансляция из Матрицы на принятый в современной медицине язык происходит непосредственно «желающему»;
- согласование особых случаев (бывает и такое, когда «желание» и Информация, исходящие от желающего, не соответствует действительности и являются ложными) осуществляется непосредственно при заполнении данной Анкеты.

Общая стоимость работ (гос. пошлина) – 700 евро.

Через 2 дня после выдачи серии Контрольная система Комплекса (или его периферия – по желанию «желающего») передаёт данные на Коррекцию Матрицы по приёму заявок на «производство Генераторов» и переводит Мозг желающего в состояние исполнения. **Вот здесь и придёт информация с долгожданным ответом – каков у вас генотип.**

Общее время при нормальном начальном исполнении (и правильном заполнении Анкеты) – 72 часа. Саму Анкету можно посмотреть (скачать для применения) в **Приложении** этой главы.

А теперь серьёзно. Шутка Александра Михайловича Хатыбова по этому вопросу – вполне уместна и рациональна. Однако относительно предоставления «возможностей» по определению и выявлению принадлежности к тому или иному генотипу, скажу, что это весьма опасный и проблемный процесс. **Как только в каких-то намёках просочится подобная информация, немедленно найдётся огромная группа** (как выражается Борис Маков, и я с этим метким выражением полностью согласен) **гешефтмахеров, которая не только наведёт масштабную панику и смуту, но и немедленно превратит и обернёт это в сферу получения выгоды и распространения лжи, организации распрей, которые могут довести и до военных действий.** Поэтому информации от А. Хатыбова, на мой взгляд, более чем достаточно. Поэтому этот вопрос сегодня никого (из многих) не должен волновать. А те немногие, которые знают то, что по этому вопросу сокрыто от многих, пусть сами думают – что же им делать.

5.5. В развитие темы

Телесно мы все почти одинаковы, а вот по Мозгу – далеко нет. И эти различия непреодолимы ни воспитанием, ни образованием, ни социальным статусом, ничем... Теперь вы знаете, почему.

Не нужно тратить свои силы, время и средства на переубеждение, перевоспитание или переделывание кого бы то ни было – это совершенно бесполезно. Особенно важно это для тех людей, которые искренне надеются изменить в каком-то человеке то, что ему не нравится. Самое большее, чего можно добиться в таком деле – мимикрии, т.е. временной имитации человеком того, что вы хотите видеть в нём. Всё это я говорил **Н. Левашову**, отстаивая в наших беседах свою точку зрения. Она была важна для моего понимания происходящего, и в том числе, происходящего с людьми на то время. Почему я это ему высказывал? Да потому что мало в жизни встречал людей, которые так внимательно, как Н. Левашов, выслушивали бы мои домыслы (иногда просто бредовые, как я сейчас понимаю), не перебивая меня и никогда не показывая мне своё превосходство и в Знаниях, и в понимании окружающего мира. Если я в чём-то был неправ, он всегда находил возможность на жизненных примерах в этом меня убедить. И тогда я с ним соглашался, понимая, сколько же мне ещё предстоит познать, чтобы хоть как-то «приблизиться» к уровню Знаний этого **Человека**. И вот, благодаря личному опыту, я считаю, что учёный является некомпетентным или идиотом, мягко говоря, если он не может за **2 часа объяснить старшекласснику** суть того, чем он занимается (имею ввиду учёного).

На то время я просто был уверен, что человек при первой же возможности старается не думать... Мозг – это самая праздная, самая похотливая и самая никчёмная часть тела, которая категорически не хочет трудиться... Мозг всегда предпочтёт обмануть, украсть, сымитировать, но никогда не сделать работу нормально. Мне казалось, что в организме есть особые вещества, которые выделяются специально для того, чтобы мы не задумывались ни о чём глубоко, а думали только о приятном – о еде, размножении и доминантности, т.е. о том, кто среди всех самый главный. Генетически закреплённые инстинкты, считал я, изменить нельзя никак – можно лишь насильственно заставлять человека поступать иначе. Вот с этих позиций и строились наши беседы с Левашовым, в которых я ещё и пытался «убедить» его не только в

этом, но и в том, что если вы не в состоянии тем или иным способом (физическим, экономическим или ещё каким-то) постоянно **держат человека в узде**, в неких рамках поведения, которые нужны именно вам, то от человека необходимо избавляться, а не губить рядом с ним свою жизнь, надеясь на лучшее – **лучше не будет, будет только хуже**. Слово «избавляться» не несёт в себе какого-то криминального подтекста. Человека можно просто «вывести за скобки своего общения с ним» или почти всегда можно «отойти в сторону» самому. Мне пришлось пересмотреть практически все свои позиции в этих вопросах, и в достаточно короткое время, благодаря общению с Николаем Левашовым.

Здесь мы подошли к сегодняшнему актуальнейшему вопросу, «терзающему» людей и, особенно, **Пользователей Программ «СветЛ»**, которые уже во многом происходящем «почему-то» начали разбираться объективно, но во взаимодействии с людьми, в общении с ними (и даже со своими близкими) никак не могут понять – почему же их **МАЛО КТО СЛЫШИТ ИЛИ ПРИСЛУШИВАЕТСЯ К НИМ**. Волк от лисы отличается по Мозгу меньше, чем мы друг от друга. Во многих случаях у одного Человека одни структуры в Мозге есть, а у другого их вообще нет. Поэтому договориться для многих людей просто невозможно... Это Вы всё сами видите в реальной жизни. Но мало кто понимает – почему? Не нужно удивляться тому, что вас кто-то не слышит и не понимает, несмотря на любые усилия с вашей стороны – у того человека либо просто нет в Мозге необходимого для этого, либо восприимчивость информации на порядок ниже ваших возможностей, либо что-то такое есть, но давно умерло из-за банальных проблем с кровоснабжением, например. **Поэтому если вас не слышат, не понимают и даже не пытаются понять – оставьте и удалитесь**. Все попытки «достучаться» будут столь же успешны, как попытка заполнить раковину водой при открытом сливе. Печальная особенность Мозга заключается в том, что для всего остального организма он именно сегодня становится инородным телом. *То есть, информационные потоки, влияющие на развитие Мозга столь мощны, что Мозг (правда, если он присутствует) «развивается» быстро и не успевает «подтягивать» развитие самого тела (рубашки) до надлежащего состояния. А это выражается в прогрессирующих заболеваниях и других неприятностях.*

В своё время Н. Левашов обратил моё внимание на этот факт, описывая случай со своими «выжженными нервами». *«...Качественное преобразование Мозга, производимое мною, сопровождалось и качественным изменением Сущности Человека, созданием новых тел Сущности, которых у Человека не было до моего вмешательства, но без создания их, создать новые качественные структуры было просто невозможно, или создание качественных структур Мозга без соответствующего качественного изменения Сущности Человека было опасно. Активизация таких структур без наличия соответствующей структуры Сущности могла сильно разрушить Сущность Человека или даже полностью выжечь её мощностью проходящих через такие структуры потоков материй. И это сказано не для красного словца, а самая, что ни на есть, правда! Без качественного согласования структур мозга Человека именно это и может происходить. И это факт, основанный на личном опыте. Во время одной работы, которую я производил, мощный поток материй, шедший через моё тело, выжег мне нервы правой руки. Ощущение было не из приятных. Я по определённым причинам не мог прервать ту работу, пришлось довести её до конца, несмотря на весьма чувствительную боль. Нервы моей правой руки практически обуглились от чрезмерной нагрузки; ощущение было такое, как будто внутри руки по нервам растекается расплавленный свинец. После завершения работы я не просто восстановил разрушенное, но и качественно изменил всё, что необходимо было, чтобы качественно согласовать структуры своего мозга. И с тех пор я всегда придерживался этого правила – **любые качественные изменения своего мозга я сопровождал соответствующими качественными изменениями.** Поэтому, учитывая всё вышесказанное, было принципиально важно при подобных работах получать максимально достоверную информацию о том, как происходит очередное изменение при очередной моей работе».*

Это очень важное замечание для понимания изложенного далее. Прежде, чем я расскажу, что же такое Мозг на самом деле, опираясь на ту информацию, которой владею благодаря Н. Левашову и А. Хатыбову, постараюсь описать некоторые, на мой взгляд, важные моменты, превалирующие в мышлении многих. Правда, когда я начинаю об этом говорить, многие не хотят этого ни видеть, ни слышать. То, что я пишу, – это просто информация, которую можно принять или не принять и

которая «известна», но вот осуществить какие-то действия, имея эту информацию, – крайне трудно даже для некоторых **Пользователей Программами «СветЛ»**.

Итак, для первого класса. Предположим, что Мозг в возбуждённо-рабочем состоянии потребляет **35%** энергии, доступной для всего тела в **70-80 кг** (некоторые, правда, превышают эти параметры, но это нестрашно), человечество (люди), пытаются сделать всё, что угодно, чтобы он, Мозг, не работал. На этом построены все Системы Управления, вменённые людям, считающим, что это придумали именно они сами для управления себе подобными. Если предлагается готовое решение, то Мозг начинает экономить энергию и потреблять вместо **35 всего 9% всей энергии**. На этом построены, в частности, все религии мира и все государственные системы. Но нужно понимать, что всё это вменено с определёнными целями, которые были рассмотрены в предыдущих главах. То, что в Мозге есть «специальные механизмы» поддержания именно бабуинского (обезьяньего), а не Человеческого поведения – **это определено как «закон природы»**. Конечно же, Николай Левашов не просто так делал акцент на том, что при впитывании Мозгом Человека огромного объёма информации, накопленного Человечеством за всю историю его существования на Планете Земля и качественном осмысливании этой информации, нейроны Мозга структурно и функционально изменяются (в большей степени – на эфирном и астральном уровнях). Полученная Мозгом информация даёт возможность развернуться качественным структурам. Только после раскрытия этих структур (нейронов Мозга) Мозг приобретает новое качество – зачатки Разума. Причём, существует **МИНИМАЛЬНЫЙ ОБЪЁМ ИНФОРМАЦИИ** (критическая масса), который необходим для того, **ЧТОБЫ ВОЗНИКЛИ ЗАЧАТКИ РАЗУМА**. К этому мы ещё вернёмся.

Возвратимся к вопросу веры и религии, о чём меня спрашивают постоянно и просят «совета» как быть?.. На мой взгляд, совет один – если вы верующий, бросьте заниматься этой ерундой немедленно (и поверьте, здесь я не оскорбляю никаких чувств верующих). Если в вашем ближнем окружении есть верующие, конечно же, общайтесь с ними, но все ваши попытки их «в чём-то убедить» не принесут никакого успеха. Любая религия, любая вера – это **УДЕЛ ОТСУТСТВИЯ ПОЗНАНИЯ И НЕЖЕЛАНИЕ ПОЗНАВАТЬ**. А нежелание познавать – штука страшно заразная (достаточно посмотреть на количество людей, уткнувшихся в свои айпады и с трясучкой

ожидающих смены **модели Е на модель Ж**). На мой взгляд, всё, связанное с религией, уменьшает размеры вашего Мозга, которого у вас и так немного. Это изложено и у Н. Левашова, и у А. Хатыбова. Одна цитата А. Хатыбова **«Прямым доказательством отсутствия науки является наличие церкви...»** говорит о многом. Во всём же, что касается жизни в социуме, старайтесь свести любой контакт с госструктурами к минимуму, потому что не понимать того, что происходит с работающими «за Кремлёвской стеной» и в госструктурах, уже невозможно. Если вы будете пользоваться Головой (Мозгом) и хотя бы иногда тратить по 25-30% энергии на его обеспечение, то «сохранность» вашего Мозга будет намного лучше. Вот здесь и помогут вам **Программы «СветЛ»**, которые, для того и созданы. Смотрите сами: шахматы – это не интеллектуальная игра, как нам рассказывали в школе. Компьютеры – это замечательный способ управления полуграмотным населением, оторванным от реальности. А про Социальные Сети, которые придуманы якобы для общения людей, и говорить не приходится. Дорогие читатели, у некоторых из вас ещё есть небольшая возможность отказаться от использования наладонников, планшетников, айпадов, айфонов и прочих дебилизаторов. Сделайте это, пока ещё не поздно. Газета **«The New York Times»** недавно (январь 2016 года) опубликовала статью, в которой приводится информация о том, что Технический директор самого крупного американского интернет-аукциона **eBay** (и-Бэй) отправил своих детей в школу, расположенную в **ЛосАльтос** в Калифорнии. Также поступили сотрудники и других гигантов Силиконовой долины, таких как **Google, Apple, Yahoo, Hewlett-Packard**. Для обучения в этой школе используют привычные, не связанные с новейшими технологиями инструменты: **ручки, карандаши, швейные иглы, иногда даже глину и др.** И ни одного компьютера. Ни одного экрана. Их использование запрещено в классах и не поощряется дома. В США, да и у нас тоже, школы торопятся оснастить свои классы компьютерами, а многие политики заявляют, что не делать этого – просто глупо. Однако противоположная точка зрения получила широкое распространение в самом эпицентре **высокотехнологичной экономики**, где некоторые родители и педагоги дают понять: **школа и компьютеры несовместимы. Это называется – «прорыв» информации Познания.**

Я уверен, что сегодня более индивидуальный образ жизни, как можно менее связанный с социальной средой, – предпосылка для

увеличения размеров Мозга. И наоборот, активная интеграция в социум приводит к неуклонному снижению размеров Мозга. Не нужно сегодня «применять» тот опыт, который остался в прошлом. Беря оттуда что-то для применения в сегодняшнем дне, помните – не будет это уже так работать. Об этом я писал давным-давно, хоть и несколько в другой связи, что не меняет сути дела. Самое главное, постарайтесь, чтобы чьи-то интересы, по возможности, никогда не вставали над вашими. Можете жить где угодно, с кем угодно и как угодно, но Вы, Ваши дела и Ваши желания, особенно в Познании, должны быть у Вас **приоритетом номер один**, а не так, как это заведено у большинства – сначала чьи-то дела и нужды, а себе – то, что после этой головной боли останется, если вообще останется. Хотя справедливости ради нужно заметить, что у большого числа людей **пожизненная «головная боль» – это и есть жизнь, но и это – их выбор.**

Вообще, как это не грустно признавать, мы все живём в зверином мире по звериным законам. Даже программы телевидения Вам расскажут об этом. Каким бы непостижимым это кому-то не показалось, но в поведении большинства людей сегодня нет практически ничего Человеческого – одни «звериные» повадки и инстинкты. Это говорю не только я, но и многие те, кто, вопреки всему, стремится к Познанию. В том, что мы говорим, пишем, ездим на маздовольво-мерседесах, ходим на работу, рожаем детей и прочее, **ЧЕЛОВЕЧЕСКОГО – НОЛЬ.** В этом нет ничего, что делает человека именно Человеком, а не мартышкой. **Подавляющее большинство людей на этой Планете ничего не создаёт, а только обслуживает кучку главных бабуинов, занятых дракой за природные ресурсы, их растаскиванием, воровством друг у друга и нежеланием договориться вообще ни о чём.** А когда не могут договориться, то вырезают кого-нибудь. Но это для понимания в «первом классе», а для другого понимания, – это именно те объективные процессы, которые мы все, сегодня живущие, проходим. Понять это можно только тогда и только тем, кто сегодня мечтает «**попасть в Баню**», а перед этим узнать (Познать) что же такое Мозг?

5.6. Проблемы Мозга

Существует широко распространённое представление, что **возможности Мозга Человека без(с)пределны**. Мозгу человека безразлично смысловое содержание его собственной работы, если оно не приводит к повышению энергетических потенциалов самого Мозга и отражению этого на организме, но как частности. По этой причине человек может с одинаковой убеждённостью верить в зелёных человечков, загробный мир или космическую телепортацию. Наивная уверенность в том, что скрытые **ВОЗМОЖНОСТИ МОЗГА ОТКРОЮТСЯ ПОСРЕДСТВОМ МЕЧТАНИЙ** об этом, уже многие тысячелетия согревает душу ленивым и праздным людям. Нежелание объективно оценивать «недостатки» собственного Мозга приводит к причудливым фантазиям в искусстве, религиозным заблуждениям и снижает объективность восприятия окружающего мира. Последнее сегодня у многих наиболее выражено. Это моё мнение, и с ним, конечно, можно и не согласиться. Но если смотреть объективно, то в состоянии «вечного покоя» находится Мозг у большей части населения нашей Планеты. Если это «счастливое» состояние достигается Мозгом, то оно немедленно консервируется при соблюдении трёх простых условий. Необходимо, чтобы хватало пищи, были достигнуты репродуктивные результаты и, особенно, условная стабильность социального статуса. Иначе говоря, Мозг пассивен, если воспроизводство себе подобных (или имитация этого процесса) хорошо налажено, а уровень доминантности не вызывает без(с)покойства. Обычно достаточно убеждённости, что есть ещё хуже тебя или что все вокруг не столь уникальные. Если такого незатейливого самообмана достаточно, то можно спокойно перебираться на диван к телевизору или к компьютеру, а через него в социальные сети, так как условные внешние раздражители необходимы для имитации жизни Мозга. В результате такой энергетической стабилизации Мозг достигает состояния полного биологического счастья. Последствия такого «счастья» нетрудно предсказать, хотя, в зависимости от обстоятельств, они могут индивидуализироваться. Как правило, любители инстинктивно-гормонального образа жизни успешно обходятся без особых интеллектуальных усилий. На мой взгляд, в условиях полной праздности Мозг продолжает работать по тем же физиологическим законам трудоголика. К сожалению, а это видно из наблюдений за современными людьми, долго работать в напряжённом состоянии

Мозг не «любит» и не может. Он находит изощрённые способы снижения мышления и связанных с этим энергетических затрат и стремится вернуться в лоно праздного счастья. К примеру, учение **И.П. Павлова** было ориентировано на исследование безусловных и условных рефлексов. Но, подогнав под него Человеческую психику, **МЫ ПЕРЕСТАЛИ ДУМАТЬ О СВОЁМ РАЗВИТИИ** или, точнее, о познании развития, а высшей нервной деятельностью стали считать условные рефлексы. В результате стали «изучать» кору головного мозга, а то, что Природа за миллиарды лет **СОБРАЛА В САМОМ МОЗГЕ**, оказалось как бы не у дел. Возьмите теорию относительности, которая в интерпретации А. Эйнштейна утверждает, будто **нет ничего выше скорости света, хотя сегодня всё это «умопостроение» научной догмы уже «развалилось»**. Куда же, простите, в этом случае делась мысль – «субстанция», мгновенно распространяющаяся на огромные расстояния? Её попросту выбросили из нашего обихода. Это было очень удобно тем, кто отстаивал позиции условных рефлексов, ограничивающих возможности людей. Теперь вы знаете для чего и кем это делалось.

Но это ещё не все. Вот что по этому поводу написал Н. Левашов: *«Наша цивилизация подверглась воздействию астральных Генераторов, которые были расположены в 99-ти энергетических узлах входящих потоков энергии. Астральные Генераторы создавали такую структуру энергетики, которая обеспечивала рождение людей с готовой роботизацией²⁷. И только лишь Сущности очень высокого уровня развития с большим потенциалом могли, восстановив нормальную структуру своих тел и энергетики, активно развиваться дальше. Таких людей уничтожали физически, не давая им возможности выйти на новый качественный уровень и разоблачить, разрушить структуру роботизации²⁸. Когда человек рождался с деформированной, готовой для роботизации структурой тел и энергетики, оставалось только «включить» этого человека в общую систему Управления, что и достигалось воспитанием и образованием, которые требовали от человека быть только лишь идеальным «винтиком» всеобщего механизма. Мораль и философия служили тем же целям. Часто действительно высшие*

²⁷ Здесь идёт речь о применении объектов 440, через которые всё это и реализовывалось.

²⁸ Выполнение Программы развития генотипов Мозга и устранение того, что пыталось развиться вопреки этой Программы.

духовные и моральные общечеловеческие ценности служили лишь приманкой для людей, искавших истину и чистоту. Воздействие на людей шло на эфирном, астральном и ментальном уровнях, о которых, к сожалению, большинство не имеет ни малейшего представления. А тем немногим, которые задумывались об этих вещах, подсовывалась такая информация, которая толкала их в логический лабиринт, из него лишь единицам удавалось выбраться... После того, как у большинства людей образовывалась структура биоробота, оставалось только создать управляющее пси-поле для управления ими. На планете Земля уже несколько тысяч лет применяется пси-оружие в больших или меньших масштабах, причём сам факт его применения до сих пор оставался «тайной за семью печатями» (кроме «посвящённых»). «Посвящённые» пытались доказать всем остальным, что любая мысль о пси-оружии и его применении является бредом, абсурдом. А сами тем временем очень активно и эффективно испытывали его на тех, кого убеждали в невозможности его существования...» То же самое вы можете найти и у А. Хатыбова с разъяснениями, обличёнными в форму конкретных расчётов физики процесса работы Генераторов.

До сих пор в официальной науке нет обобщающей концепции о месте и роли Человека в Природе. Поэтому **ни о каком посещении Бани**, а тем более **применении «Веника Познания»** речи не идёт. Одна из глубинных тайн для Человека есть осознание самого факта протекания физического процесса, при котором формируется гармония внутренних состояний функционирующего Мозга и внешних состояний Управления им. Но для того чтобы двигаться в этом направлении, нужно иметь хотя бы представление – **«что же такое наш Мозг»**. Я практически дословно приведу здесь то, что написал по этому поводу (как всегда с большой долей юмора) А. Хатыбов, снабдив своими комментариями этот текст, который (из всего того, что сегодня опубликовано в его трудах о Мозге) – публичен. Но и этой информации будет вполне достаточно, чтобы, осмыслив её, **встать в очередь в Баню**.

Современная наука располагает неограниченным техническим потенциалом, который позволяет ей вплотную заниматься проблемами Мозга. Как известно, у большинства Мозг располагается под черепной коробкой, **ПОТОМУ ПРОСТРАНСТВО ИССЛЕДОВАНИЙ ИЗВЕСТНО** и не требует значительных затрат на складирование отдельных элементов предмета научных исследований.

Практически все страны, включая и третьесортные, такие как Россия, имеют либо институты Мозга, либо специальные медицинские отделения. Это может быть и Институт Человека, и Институт Мозга (в Санкт-Петербурге), и Институт Психиатрии, и прочее. Главная задача исследований и исследователей – определить, влияет ли Мозг на жизнедеятельность Человека. Для этих целей подбирают добровольцев, которые гарантируют, что у них есть Мозг. Этим добровольцев «запихивают» под электронные приборы и устанавливают интересующие медицину и всё прогрессивное человечество факты. Как, например, о том, что в некоторых случаях Мозг Человека при сохранении Сознания и абсолютной дееспособности фактически по показаниям этих приборов находится в состоянии комы – но это только по показаниям приборов. А для обнаружения патологий, в том числе и в головном мозге, **общепринято и почётно – проходить МРТ**, после которой патологии, даже если их и не было, имеют прекрасный шанс появиться именно благодаря ей.

На основании этих исследований производится перспективное планирование фармакологии, выпуск лекарственных препаратов, одежды, жилья, средств передвижения, отдыха и т.д., а также проводятся конференции знаний и познаний. Исследования, проведённые таким образом, в последнее время установили факт отсутствия Мозга у Человека, а структура самого Человека оказалась состоящей из смеси твёрдых, жидких, газообразных и прочих составляющих, и само понятие «живая клетка» потеряло смысл.

Основой всех научных знаний, применённых при этом, является теория Дарвина и та обезьяна, которая впервые схватила палку; другими словами, некоторые особи, по теории Дарвина, произошли от обезьян. Конечно, эволюция Мозга началась не с обезьяны, а несколько раньше.

Как доказывает современная наука, после образования Земли из протопланетного облака, остатки пыли (неподходящие для формирования поверхности Земли) путём химических реакций сформировали живую клетку. Эти химические реакции может воспроизвести любой школьник на уроках химии. Некоторые, конечно, могут возразить и выдать страшную тайну, что **ЖИВАЯ КЛЕТКА** была занесена на Землю с другой планеты. Но существует стройная, выдержавшая испытание временем теория Большого взрыва, когда вся

Вселенная, или Космос, размещался в точке. Эта точка взорвалась, и её обломки и сформировали пылевые облака, преобразованные с помощью химических реакций в Звёзды и Планеты. Таким образом, даже если живую клетку занесли на Землю с иного Космического тела, то это тело в своей основе также состояло из той же пыли, что и Земля, поэтому ссылаться на другие Планеты тем более не имеет смысла. Способ переноса живых клеток в Космосе уже изучен в отдельных Академиях, а наука Астрономия утверждает, что **на Земле** можно воспроизвести любое действие, происходящее в Космосе.

Живые клетки, собравшись в критическую массу, сформировали для себя (возможно голосованием), тоталитарную систему управления, к которой уже сами клетки не допускались. Со временем эта **система управления** опутала все клетки нервной системой, заставив их разделиться по типу двухпартийных систем – на мышечные и костные.

Известно, что система управления заняла лучшие места (скрываясь под черепом), сама разделилась на две партии (левое и правое полушарие). Имея под рукой достаточно сильное средство воздействия, система управления заставляет все клетки подчиняться путём бичевания их электрическим током. Совершенствуясь, система управления образовала под черепом мощный бюрократический аппарат, одетый в серую униформу.

В борьбе за своё существование система управления создала мощный оборонительный рубеж, покрыв внешнюю поверхность густой сетью траншей и окопов – так называемые извилины (установлено, что чем больше извилин, тем Человек умнее, что примерно соответствует военной терминологии – чем на местности больше оврагов, тем лучше действия конницы).



Со временем они (извилины) стали не нужны, разве только как музейный экспонат, и для хорошо организованного Мозга нет смысла содержать в рабочем состоянии более одной траншеи (извилины). Кроме того, в эти траншеи можно сваливать ненужную информацию, тогда приходится восстанавливать заброшенные окопы. С появлением патефонных пластинок возникло подозрение, что Мозг использовал

принцип записи на эти пластинки и пытался вывезти залежавшиеся в траншеях отходы информации.

Наука доказывает пользу гимнастики, но не пришла ещё к выводу, что **УМСТВЕННАЯ ГИМНАСТИКА ЛУЧШЕ ФИЗИЧЕСКОЙ**. На примере Мозга можно сказать, что чем клетка больше думает, тем она более стройная. Клетки Мозга, в отличие от тупых рабочих клеток, не толстеют и не худеют, то есть всегда находятся в форме. **Можно «накачать» мышцы, но нельзя «накачать» Мозг.** Физические упражнения Мозгу противопоказаны.

Как и при организации дачного хозяйства, системы вывода шлака располагают подальше от жилья, но ценные отходы – поближе. Сера – это шлаки деятельности Мозга, выводящиеся через уши. По спектральному анализу сера в ушах близка к белой нефти, которая является ценным сырьём. Мозг рационально расположил структуру распределения продуктов питания, «пристроив» поближе к себе рот и нос, и самое вкусное сначала дегустируется Мозгом, а обглоданные остатки сваливаются в желудок, где всё построено по типу «общепита». Есть выражение – «тает во рту» – это просто не доходит до общепита.

Ностальгия по древним папоротниковым чащобам привела к созданию искусственных насаждений, рассада которых передаётся и эпителиальным клеткам. Правда, отдельные структуры Мозга развивались в условиях пустыни, где не было растительности, поэтому в местах их расположения искусственные насаждения (волосы) отсутствуют, так как нет смысла содержать дорогостоящие саженцы, требующие специального ухода – постоянного мытья с использованием «**WOSH&GO**» («Бегущая вошь»), завивки, покраски, выравнивания и т.д. В зависимости от того, где изначально формировались клетки Мозга – в дремучем папоротниковом лесу или в пустыне, и существуют выражения: **«рвать волосы на голове»** и **«посыпать пеплом голову»**. По смыслу они одинаковы и выражают один из видов забастовки рабочих клеток.

Известно, что основой мыслительного процесса является гравитация. Пример – яблоко Ньютона. Мозг не выдерживает самостоятельного полёта в условиях гравитации – при падении Мозга с высоты даже 10 метров он разобьётся, в то же время рабочие клетки подпрыгнут на ногах. Обратное же действие, выраженное в падении на голову посторонних предметов, например, яблока, не вызывает каких-либо функциональных расстройств Мозга,

а **СПОСОБСТВУЕТ УЛУЧШЕНИЮ МЫСЛИТЕЛЬНОГО ПРОЦЕССА**, в то время, как падение посторонних предметов на рабочие клетки вызывает травмы, переломы, и состояние рабочих клеток резко ухудшается. Поэтому даже в футболе стремятся ловить мяч головой, а не ногами (чтобы не повредить ноги). Замечено, что при нахождении в туалете (при выводе шлака из кишечника) проявляется интерес к чтению. Ничего особенного здесь нет – *изменение общей гравитационной составляющей приводит к активизации мыслительного процесса.*

Учитывая роль химических реакций при создании системы управления, собственно сама система задумывается над проблемой автоматизации всех функций путём замены раздувшегося штата на транзисторный аналог (искусственный интеллект). Как и все народные избранники, система управления особо щепетильна к привилегиям – от питания до среды обитания. Если рядовую клетку, например, вполне устраивает правовращающий сахар, то систему управления от него тошнит. Если труженика кости вполне устраивает любое атмосферное давление, и даже его мгновенные изменения в широком диапазоне, то щепетильная система управления немедленно закрывает все окна и двери, закупоривая сама себя.

Со временем стало невыгодно управлять из одного центра, поэтому были созданы местные органы самоуправления – спинной мозг, с передачей ему двигательных функций. Некоторые биологи считают, что сначала сформировался спинной мозг, но здесь уместно напомнить, что Мозг пошёл не по тому пути, который используется в неразумной жизни – подобрать всё под себя. Так, например, биологам известно, что одноклеточные прекрасно перерабатывают жиры и аминокислоты, которые по своей структуре выше самих одноклеточных. Мозг всё это проигнорировал и создал предприятия для таких переработок, не вмешиваясь в производственный процесс. Конечно, печень, почки, желчные протоки, желчный пузырь и пр. выполняют те же функции, что и одноклеточные, зато Мозг в этом процессе не участвует. Разумеется, **МОЗГ – ЭТО САМЫЕ УМНЫЕ КЛЕТКИ**, поэтому для остальных клеток достаточно использование двоичного кода типа «сено-солома». По аналогии, транзисторный аналог Мозга должен работать по этой же схеме – **bit-no bit**, что в переводе означает «**бить-не бить**», то есть, наблюдается преемственность и в управлении. Так как концептуальная база современной физики построена на модели атома Бора, и всё, что мы

видим, можно пощупать руками, Мозг стремится находиться в состоянии, далёком от плазмы. Напомним, что материальное тело – это основа, и следующий переходный процесс (особенно конечный – плазма) является менее привлекательным, то есть всё, что известно об окружающем мире и чем мы все с вами сегодня «пользуемся», особенно применив учебник физики **Пёрышкина А.В.: *твёрдое материальное тело → жидкое → газообразное → плазма.***

Конечно, для Мозга предпочтительна более стабильная основа, то есть поближе к твёрдому материальному. Состояние плазмы, где, согласно Ландау, *магнитный импульс опережает электрический заряд*, для Мозга неприемлемо, так как нечем будет управлять. Можно было бы, конечно, привести некоторые примеры, но они вызовут нездоровый интерес у вертикально интегрированной «элиты» и желание «познать» это с дальнейшей возможностью применить (испытать на многих).

Замена системы управления не приводит к каким-либо серьёзным изменениям, поэтому измерив (с помощью вольтметра) напряжения и токи в нейронах, можно смело подобрать лучший аналог, провести клонирование. **МОЗГ НИКОГДА НЕ БОЛЕЕТ**, потому что он умный. Правда, тот Мозг, который «подсуетился» и стал Пользователем **Программ «СветЛ»** – ещё умнее. Болеют только рабочие клетки. Если и случаются у Мозга лёгкие недомогания в виде головной боли, то они снимаются путём использования простых таблеток типа аспирина. В то же время для лечения рабочих клеток разработаны и изготавливаются миллионы наименований лекарств. Мозг, например, не может заболеть венерическим заболеванием или **СПИДом**, так как (согласно биологии) это дело рабочих клеток – ***тереться о посторонние предметы.*** Мозг, конечно, не участвует ни в половом акте, ни в росте плода (у женщин), всё это – результаты химических реакций и трения друг о друга эпителиальных клеток (согласно современной биологии). Аналогично – с помощью палки и кремня древние потомки добывали огонь – здесь и трение, и химическая реакция. Для прослушивания музыки к Мозгу приделаны уши, которые и являются источником всей низкочастотной информации. Со временем Мозг создал (из отходов самих эпителиальных клеток) разведывательную службу и приёмопередающий центр для связи с резидентами, так называемый мозжечок, снабжающий Мозг всеми последними новостями и рекламами. Возможно, по этой причине удаление с подачи хирургов

части или целиком этого фрагмента Мозга, ввергает Человека в некое состояние, которое можно назвать «сам не свой», на достаточно продолжительное время. Это как если его внезапно лишить доступа к соцсетям интернета, но по прошествии времени эти «неудобства» пропадают, и Мозг находит другой источник для получения необходимого.

Самые ценные органы имеют дубль (глаза, уши, руки, ноги), малоценные – дубля не имеют (нос, рот, пенис). Относительно малоценных органов наука имеет мнение, что они иногда работают самостоятельно, вызывая потом неудовольствие Мозга последствиями. Особо ценный Мозг при достижении совершенства покрывается известковым раствором и хранится как эталон. Для лучшей сохранности особо ценные клетки трансмутируют в уголь.

Чтобы Космос не нанёс вред Мозгу, он окружён сферой Хаббла, проникнуть внутрь этой сферы Космосу не дано. Естественно, Космос не может знать, что творится внутри сферы Хаббла. Как и все материальные тела внутри сферы Хаббла, Мозг подвержен коллапсу, то есть сжатию. В медицине есть разновидности этого процесса: климакс, сепсис, шизофрения (разделение Мозга), паранойя. Как и все нормальные замкнутые системы управления, Мозг в состоянии рассматривать сам себя (глаза), слушать музыку, исполняемую рядом клеток Мозга (уши), а также производить косметический и капитальный ремонт (хирургические операции). Высшим достижением Мозга является **мыслительный процесс**, когда материальные тела, двигаясь на встречных курсах, обмениваются информацией (см. броуновское движение).

Если внимательно посмотреть в учебник биологии, то можно узнать, что некоторое время рабочие клетки могут обходиться и без Мозга.

Структура Мозга (смотри в том же учебнике биологии) достаточно проста. Аналогом может служить структура организма, например, тигра, детально показанная в кинофильме «Полосатый рейс» дрессировщиком. Каждая выделенная часть представляет несомненный интерес для повара, поэтому аналогичное представление о Мозге (биология, медицина) заставляет прийти к мысли о том, что не только организм человека, но и Мозг рассмотрены современной наукой только с точки зрения повара. Если пояснения дрессировщика о том, что у тигра есть вымя, вызывает смех, то объяснения биологов о том,

что **СЕРОЕ ВЕЩЕСТВО В ЧЕРЕПНОЙ КОРОБКЕ** Человека и **ЕСТЬ МОЗГ, СМЕХА НЕ ВЫЗЫВАЮТ.**



Отсюда следует, что основы современных знаний о Мозге заложены людоедами, и эти основы приемлемы для всего цивилизованного Человечества. С точки зрения людоеда, не всякий Мозг вкусный – деликатесом считается мозг молодого барашка.

Совершенство Мозга в настоящее время заключается в том, что уже ни одна из рабочих клеток не может упрекнуть Мозг в том, что он развивается в неправильном направлении, а мнение большинства, как известно, всегда верно.

Результатом развития Мозга являются все процессы, происходящие на Земле, включая и формирование погоды, хотя Мозг сам об этом не догадывается. Достигнув совершенства, Мозг уже в состоянии заглянуть за пределы сферы Хаббла и рассматривать остальной Космос как сферу своих интересов, в чём можно убедиться, заставив свой Мозг прочитать книги Н. Левашова. В то же время, встретив на своём пути аналогичные протопротонные образования, в силу своего совершенства, Мозг в состоянии сформировать дополнительную систему управления, подключив новую Систему к цивилизованному миру.

Собственно, именно это делал Н. Левашов. Он рассказывал, что при преобразованиях Мозга Человек может сознательно выходить из своего тела в принципе на неограниченные расстояния! Точнее, расстояние удаления Сущности (Мозга) от своего физического тела определяется после преобразования Мозга только качественным

уровнем развития самой Сущности (Мозга), а не «длинной» серебряной нити между телом и сущностью,²⁹ как в обычном случае. Если Сущность после преобразования Мозга «упирается» в какой-либо качественный барьер и не в состоянии двигаться далее, достаточно только создать новые свойства и качества, которых не хватает и ... вперёд!

5.7. Мы не знаем, что такое Мозг

Можно с этим соглашаться, можно не соглашаться, но Мозга в нашем представлении или воображении, или осязании не существует. Мы не можем рассмотреть Мозг под микроскопом, разрезать его скальпелем. **«Мы вообще не знаем, что такое Мозг»**. И прежде, чем переходить к рассмотрению какого-либо «взаимодействия» с Мозгом, а тем более – **Программами «СветЛ»** в вопросах «открытия» Мозга, или к пониманию, как и для чего **Н. Левашов** «открывал» Мозг (правда, не всем желающим) и как понимали те, с кем это «происходило» и сегодня происходит (уже во взаимодействии Мозга с **Программами «СветЛ»**) – попытаемся разобраться в этом феномене. Применим объективные данные (полученные за более, чем пять лет), **ИНУЮ СТРУКТУРУ ЗНАНИЙ** и **ИНУЮ ИНСТРУМЕНТАЛЬНУЮ БАЗУ**. Скажу сразу, что инструментальная база, построенная на лошадиной грамоте, здесь не подходит (как говорил А. Хатыбов, и трудно с этим не согласиться, – основа современной физики – лошадиная сила). Придётся рассмотреть не только Мозг, но и Информационное поле (пространство), без которого Мозг существовать не может.

Для анализа работы Мозга не существует технических средств – можно только анализировать последствия (на протонном или на биологическом уровне). Изменения биологических структур ещё не означают изменения структур Мозга (читай – Сущности), а указывают на свойства Мозга ограждать себя от неблагоприятных условий путём изменения свойств высокочастотной лимфы. Если подойти упрощённо и для понимания того, как Н. Левашову удавалось «создавать» дубликаты своей Сущности

²⁹ «Нить» связывающая Сущность и тело (рубашку) при покидании Сущности тела.

(Мозга), то это «делалось» именно так и ещё некоторыми возможностями его Мозга. Здесь шёл процесс не ограничения, а именно воссоздания. Самое главное, чего нужно было добиться, – это обратная связь с «дублями» которые «программировались» (им «поручалось») для решения определённых задач. Сам «механизм» этого Н. Левашов рассказал мне в **конце 2011 года** перед своим отъездом во Францию. Конечно же, у меня на тот период не было, да и не могло быть таких возможностей и такой «энергетики», как у Левашова. И Мозг мой не был ещё готов к подобным «действиям». Мне нужно было что-то, что могло компенсировать отсутствие у меня этих возможностей. Это я уже тогда понимал.



Через неделю после того, как Н. Левашов уехал во Францию, он сам позвонил мне из Замка по скайпу, и я тогда первый раз увидел его рабочий кабинет и те предметы, которые его окружали. Я был в восторге от всего увиденного. Но это были не все «сюрпризы».

Николай сделал так, чтобы я «увидел» **Генератор**, который находился под Замком и о котором я уже выше писал. Вот тогда из его уст я и узнал, что этот Генератор – Рукотворный, а также когда, кем и для чего он может быть применён и зачем он Левашову.

«Соединив» структуры моего Мозга (назовём это – открыв мой Мозг) и «структуры» самого «Генератора» (я бы описал его как некий кристалл в форме двух соединённых додекаэдров, находящихся в тороподобном поле светящейся плазмы, содержащей октавы от 62 до 96; и всё это воспроизведено в состоянии неинерционной массы), он

«предложил» мне попробовать создать несколько дублей моей Сущности (Моего Мозга). Всё было проделано в трёх пространствах, если так можно выразиться – нейтринном, антинейтринном и протонном. Такова основная физика процесса.

Я тогда не думал: получится – не получится. **Я ПРОСТО ДЕЛАЛ ТАК, КАК ОН ГОВОРИЛ.** Когда я увидел свои «творения» (а их получилось 3), наверное, я был самым счастливым Человеком.

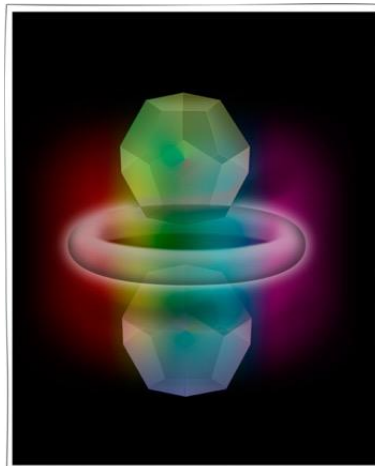

Николай предложил мне «поуправлять» хотя бы одной Сущностью, в плане какого-либо действия и проверить обратную связь. Он объяснил, что для этого нужно «задействовать» Перстень, который у меня был и чей-нибудь **Комплекс «СветЛ»**. Я, не долго думая, послал сам себя в Москву к моей маме, у которой тогда уже был Комплекс. Так как я знал местонахождение её квартиры относительно района Москвы, то «копия» моей Сущности очень быстро (практически мгновенно) добралась до Комплекса, который здесь выступил как мощный «ориентир». Сущность вошла во взаимодействие с **Программами «СветЛ»**, сняв практически все параметры проходившего оздоровления, и выступила как ретранслятор для моего Мозга. Всё это заняло не более нескольких секунд, и я уже рассказывал Левашову про мамино состояние. Он порекомендовал мне кое-что изменить в «работе» Генератора, что я и сделал через дубль Сущности, которая находилась в помещении с мамой. Тогда я вряд ли смог бы подобрать слова, чтобы более точно описать и все свои ощущения, и саму физику процесса. Сегодня я могу это сделать. В общем – всё получилось и подтвердило возможность решения задач «на расстоянии». Для этого мне нужна карта расположения дома (квартиры) Человека и работающий **Комплекс «СветЛ»**. Скажу честно, Комплексы на других носителях «искать» не тяжело. Просто это требует большего времени и затрат энергии, которую можно пополнять в нужном объёме и в зависимости от решаемых задач – от **Генератора**, если, конечно, уметь это делать. Вот на этом и закончились мои Французские уроки. Потом в Москве, по возвращении Николая, мы подробно и детально всё обсудили ещё раз, и он открыл мне другие возможности **Генератора** под Замком и способы применения этих возможностей во благо.

Собственно, вся ценность Замка заключалась в том, что «под ним» находился **Генератор**. Николай не преминул напомнить мне случай (уже рассказанный однажды) относительно своего хорошего друга, которому он в своё время «открыл» **Мозг** и предупредил, что для того, чтобы экспериментировать, нужно понимать всю физику того, что собираешься делать. Друг был очень любознательный и решил, в качестве эксперимента, попробовать «продлить» себе жизнь, создав второе сердце. Когда же он обратился к Левашову, «прося о помощи» – было уже поздно. Всё, что смог сделать Николай, – это обеспечить ему **БЕЗБОЛЕЗНЕННЫЙ УХОД ИЗ ЖИЗНИ**. Я хорошо это запомнил и привожу пример для тех, кто считает, что «пальцем щёлкнул» – и всё получилось. Пальцем-то щёлкнуть можно, а вот что потом – это большой вопрос. А если дом рухнет, как говорил А. Хатыбов?

После ухода Левашова я практически не применял (наверное, по-Человечески боялся что-то сделать не так) всё то, о чём написал. Да и не до этого было. Больше приходилось заниматься **Программами «СветЛ»**. Первый раз (когда Генератор ещё находился под Замком практически в законсервированном состоянии), я решил это сделать только ради Человека, у которого был обнаружен рак и который проживал в районе озера Байкал. Создал Дубль своей Сущности и «отправил» её с конкретным «заданием». Получил обратную связь и осуществил всё то, что нужно было сделать. Я в очередной раз убедился, насколько важна в подобных случаях обратная связь и получение прямой информации, практически от самого себя самому себе (как ни парадоксально это звучит). **ИТОГ – УСПЕШНОЕ ОЗДОРОВЛЕНИЕ**. Всё это подтверждено статьёй, которая написана его невесткой – биологом по образованию, и опубликована эта статья на сайте «**РНТО**». Я не жалею о сделанном, но, наверное, статья была преждевременна. После её опубликования – просто повалил «шквал» просьб и от тех, кто был участником **Программ**, и от тех, кто не был, но находился в самых разных критических состояниях. Я не мог отказать до тех пор, пока не понял, что возможности мои всё же ограничены и «энергетики» просто «не хватает». У меня у самого начались проблемы с сердцем, и я понял, что продолжение может быть чревато. А ведь ещё нужно было «ставить» и **Генераторы на Комплексы**. Это тоже серьёзная нагрузка. **РЕШЕНИЕ О ПЕРЕНОСЕ ГЕНЕРАТОРА ИЗ ФРАНЦИИ** уже **БЫЛО ПРИНЯТО**, но по некоторым причинам сделать это во временном отрезке текущего не представлялось возможным. **Генератор** должен

был быть перенесён в Россию не для этих целей, я имею ввиду – оздоровление. Но он, по сути своей, крайне полезен для решения задач, связанных и с оздоровлением людей тоже.

Прошло практически полгода и, как я писал раньше, «вдруг» ко мне начали «возвращаться» те вещи Левашова, которые должны были быть у меня. Как только появились **два перстня** – через некоторое время был определён момент **«переноса» Генератора** и определено место, где он находится и сегодня.

Всё прошло спокойно и «планово», не считая сполохов на небосводе в месте его «установки», поваленных пары сосен и выжженной травы правильной окружности радиусом около 50-60 метров. Замечу, что трава «восстановилась полностью» за три дня. Я смог заснять всё на «видео», потому что участвовал в этом «мероприятии». Вот один из фрагментов отснятого...



Очередной пункт нашего с Н. Левашовым плана был реализован. Ещё раз подчеркну, что в этом мероприятии существенную роль сыграли **Друзья Н. Левашова**.

На одном из французских сайтов опубликовано следующее: «Montez un peu plus haut dans le village où vous apercevrez un château mystérieux qui surplombe le village: le Château du Temple. Celui-ci est privé et ne peut, malheureusement, être visité... Seule, une petite lumière qui brille permet de savoir qu'il est habité. De hauts murs l'entourent et empêchent tout curieux de s'en approcher...» В переводе с французского: «Немного выше деревни (**Иль Бушард**), вы увидите таинственный Замок с видом на деревню **Касл-Холл**. Он является частным и не может, к сожалению, принимать посетителей...»

Закончив писать эти строки, я получил известие о том, что Замок Н. Левашова был **ПРОДАН В КОНЦЕ ЯНВАРЯ 2016 ГОДА С АУКЦИОНА** за **560 тысяч** евро. Никакого удивления это не вызвало, кроме суммы, за которую он был реализован. Год назад я смотрел подобные (если можно так сказать) Замки (их было 6), выставленные на продажу во Франции. Минимальная цена Замка гораздо в худшем состоянии, чем замок Левашова, составляла **1350000** евро.



Много любопытных хотело бы знать всю историю в развитии того, что написал Н. Левашов о приобретении Замка и жизни Светланы в нём, а также развитии событий с Замком после его ухода. Но я считаю, что **СЕГОДНЯ НЕ ВРЕМЯ ОБ ЭТОМ РАССКАЗЫВАТЬ** для удовлетворения любопытства. Эту историю я знаю не понаслышке, и не только я. Наверное, наступит время – и эта история, (она очень интересна по своей сути), а также история вещей Н. Левашова – тех, которые были тоже реализованы на аукционе в ноябре 2015 года, и тех, которые «были» в московской квартире и в Замке, и других вещах, – мною будет всё же написана. Одно могу повторить – самое ценное, что было под Замком, – **изъято по воле Н. Левашова и перенесено в Россию**. Вот ответ на вопрос – почему у меня «появилось» всё, чтобы продолжить свои эксперименты с Сущностями (Мозгом), **Программами «СветЛ»** и решать другие задачи. Энергетически я восстановился довольно быстро, а своих «посланцев» научился «воспроизводить» столько, сколько требует обстановка. Обратная связь налажена, и информация стекается практически непрерывно, а также и по моим запросам. Уже сегодня можно написать целую книгу о том, как «перенесённый» из Франции Генератор в сложных ситуациях,

взаимодействуя с **Программами «СветЛ»**, помогал и помогает людям практически в безвыходном состоянии. Это не хвастовство. **ЭТО – КОНСТАТАЦИЯ ФАКТОВ**. Не могу опубликовать письма тех, кому помогал и помогаю, и их родственников, потому что, это сугубо личная переписка, но поверьте – **конечные письма – благодарность со слезами на глазах**. Я никогда не обижаюсь на тех, кто получив помощь, забывает даже про слова благодарности, считая, что именно так и должно быть. Я их понимаю, потому что привычка мерить всё и вся двоичными мерками, навязанными нам, неизменно приводит к непониманию сути, картины в целом во всём объёме её конструктивной сложности. Каждый из нас является частью чего-то объёмного и сложного, но это включение имеет различную природу, определяющуюся нашими собственными качествами. Кто-то – ключевой узел всей конструкции, другие – взаимозависимые с ним элементы, третьи – частично включены в свою функциональность, четвёртые (на сегодняшний день) – подобны потенциально необходимому наполнению, а многие – просто балласт. Истинный и действенный смысл этого процесса, уже под управлением новой Системы, заключается в «очистке» информационных блоков Мозга (как на уровне его антинейтринного состояния, так и состояний материи магнитной энергии нейронов Мозга) от элементов прошлой информации, на базе которой ранее формировалось Сознание людей и всё последующее общее их текущее миропонимание, в том числе и по вопросам «своей житейской реальности». И **НИКАКОЙ ОДНОРОДНОСТИ В ЭТОМ НЕТ** – всё изменяемо и различно, но притом строго зависимо и структурировано согласно заданным векторам, складывающим события в череду, которая в итоге сформирует единственный требуемый результат. Как пример, приведу не результаты в работе с теми людьми, которые попросту забывают всё то что для них сделано, считая это само собой разумеющееся, а то, как искал для этих людей решение их проблем. Если, к примеру, необходимо отыскать решение исцеления рака, для успеха потребуется, чтобы Человек, занимающийся поиском ответа, взаимодействовал с определённым числом таких больных, но организовать такую узкую избирательность хоть и реально, но не всегда возможно. Как не крути – проще сделать так, чтобы к ключевому звену, имеющему потенциал для решения этой узкой задачи, стекались люди, обременённые болезнями, и в том числе искомой (раком), тогда у Человека будет возможность задачу решить. Возможно, параллельно, из-за

разнообразия обращающихся больных, он решит и какие-то другие проблемы, а может, непрерывный поток жаждущих исцеления захлестнёт так, что срочная помощь потребуется уже ему самому. Для конечного результата по этой конкретной задаче подобное роли не играет – **РЕШЕНИЕ БУДЕТ НАЙДЕНО ТАК ИЛИ ИНАЧЕ**. И возможно, кем-то другим, если текущий вариант по каким-либо причинам окажется неудачным. Дублирование, в том числе и в самом простом и действенном варианте, – используется. Но если оценивать описанное с позиции отдельного человека, всё выглядит запутаннее, сложнее и неразрешимее. Ведь есть же свои собственные чувства, потребности, эмоции, **КОТОРЫЕ ТРУДНО ВЗЯТЬ И УБРАТЬ**, не принимая во внимание при вынесении решений или совершении действий. Мало кого станет волновать возможность какого-то глобального решения всей онкологической проблемы в неясном будущем, если здесь и сейчас умирает от рака близкий человек. При этом через оказание помощи именно каким-то конкретным людям возможно решение основной задачи. Хорошо, если попытавшись помочь первым десяти обратившимся, удастся сразу попасть в цель и решить проблему целиком – эти десять получают помощь в рамках поиска решения, а все остальные – уже с помощью самого найденного решения. Но это какой-то идеализированный вариант. На деле всё гораздо сложнее – **ПОИСК МОЖЕТ ДЛИТЬСЯ ГОДАМИ**, и решение будет найдено *не после успешного попадания с первого раза, а в результате череды проб и ошибок*, стоящих кому-то здоровья или жизни. Я прошёл через всё это. Сложно, иногда эмоционально тяжело, – но прошёл и познал. Не всё можно измерить человеческими мерками, если они только лишь чувственны и эмоциональны. Потому что сам процесс (а это именно процесс) связан с изменениями состояний материи магнитной и электрической энергии клеток Мозга (отдельных его функциональных областей), программы «активного состояния взаимодействия» нейронов мозга (нейрофизиология обнаружила некоторые фрагменты соединения нейронов в некую непознанную ими схему наподобие биокомпьютера), лимфы и многое другое. Я постараюсь в своей книге более подробно об этом ещё рассказать.

Не обращайся люди ко мне со своими проблемами, я бы не отыскал решений многих задач. Откажи я ранее многим из обратившихся, мог бы потерять соратников и друзей, которыми богат сейчас. Организуй я изначально строгий «отбор» всех, кто обращается

за помощью – **ВОЗМОЖНО, СМОГ БЫ РЕШИТЬ БОЛЬШЕ ЗАДАЧ**, связанных со здоровьем человека, тем самым помог бы большему числу людей, чем мне удалось, просто отпустив тогда эту ситуацию. Будь я не так загружен чьими-то бесконечными проблемами, вероятно, смог бы обратить свой потенциал на создания **Комплекса «СветЛ» и Программ** нового поколения... Но если бы не этот **ОГРОМНЫЙ ПОТОК ПРОСЬБ** о помощи – многие **ПРОГРАММЫ НЕ БЫЛИ БЫ СОЗДАНЫ**. Отыскивать свой путь среди всех этих возможностей и вероятностей приходится с трудом, взвешивая каждое своё решение. Трудно не обратиться за помощью, попытавшись решить какую-то свою крайне серьёзную проблему самостоятельно, **но отказать в помощи, когда к тебе обратились, – практически невозможно.**

Ещё раз хочу подчеркнуть, я – **НЕ ВРАЧ**. Я просто знаю **ФИЗИКУ ПРОЦЕССА**. А врачей, которые **НЕ ЗНАЮТ** физики того, что «творят», по моему глубокому убеждению, нужно просто гнать метлой. Благодаря им мы сегодня имеем **МЕДИЦИНУ БОЛЕЗНЕЙ**. А должна быть **МЕДИЦИНА ЗДОРОВЬЯ!**

Однако я увлёкся, и пора вернуться к познанию Мозга.

5.8. Связанное состояние

Вся информация о структурах и свойствах живых клеток содержится в Мозге, а не в ДНК (в ДНК – некоторые неполные копии). Вот поэтому и можно оперативно контролировать и влиять на процессы оздоровления, установив «связь» с **Мозгом через Комплекс «СветЛ»**. Но и сам Комплекс взаимодействует с Мозгом и собирает свою информацию о клетках, которая потом им «анализируется» при помощи его **Программ «СветЛ»**, а результаты этого анализа и становятся информационной составляющей оздоровления клеток через взаимодействие **Программ и Мозга**. Если уместно некоторое сравнение, то сами **ДНК** – это своего рода «конвейер», на котором производится сборка изделий.



Информация заложена в изделиях. Например, после сборки автомобиль заправляют бензином, и он готов к передвижению, но никто не будет заправлять бензином сам конвейер. Таким образом и можно «повлиять» на заправку автомобиля – через своё «присутствие» и «заправку» более качественным бензином, увеличив мощность и, следовательно, надёжность самого автомобиля. Если «присутствия» нет, а есть только работа **Комплекса**, то всё равно бензин будет лучше исходного. Но вот биологи упорно ищут причину, по которой «конвейер» не двигается, и не обращают внимания на то, какие комплектующие поступают для сборки, потому что их невозможно сегодня увидеть никакими современными техническими средствами.

Мозг – сложнейший комплекс, его нельзя создать из пыли. **Мозг** – результат многомиллионной работы по формированию Биоструктуры (Человека). Привожу **рисунок Мозга**, на котором условно указаны основные его Функции.

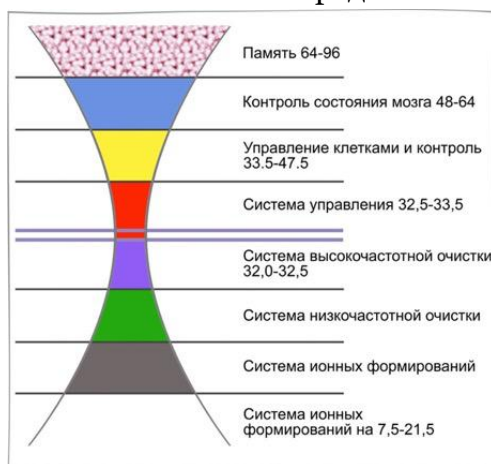

Мозг – ОДНОВРЕМЕННО СВЯЗАННОЕ СОСТОЯНИЕ 3-Х ПРОСТРАНСТВ – нейтринного (высшее), антинейтринного и протонного, или ионного. Здесь следует заметить, что и Генератор «Тёмной материи», используемый сегодня с **Программами «СветЛ»³⁰**, создавался Николаем Левашовым по этому же принципу. Антинейтронное пространство образует лимфу, вокруг которой формируется путём снижения потенциалов исходных частот протонное пространство. Это протонное пространство наделяется свойствами собственного контроля и восприятия окружающей среды, то есть восприятия состояний «пространство-время» в окружающей объективной действительности.

Однако это – низший уровень восприятия. Именно он принят наукой за эталон совершенства, и с этим его состоянием в протонном пространстве работает вся современная медицина. Не существует способов перехода или управления из низшего пространства другим,

³⁰Н. Левашов «Источник Жизни» 1-10.

более высоким пространством (по октавам). При попытке изменить состояние живой клетки происходит простое отключение системы управления от Мозга (Сущности), и живая клетка существует ровно столько, на сколько расходуется потенциал магнитного импульса самой клетки. Человек съедает антибиотики, которые сильно меняют альbedo клеток, в результате происходит отключение от Мозга, в лучшем случае, но поскольку отключается больше, чем может быть выведено – после завершения расходования имеющегося потенциала, клетка в нормальном виде существовать перестаёт и – **ПЕРЕХОДИТ В НОВУЮ ФОРМУ – РАКОВУЮ**, если её не успели вывести. Об этом я напишу более подробно в одной из последующих книг. Не надо забывать, что любой **ЖИВОЙ ОРГАНИЗМ МОЖЕТ СУЩЕСТВОВАТЬ ТОЛЬКО В ИНФОРМАЦИОННОМ ПОЛЕ**, вне поля организм расходует безвозвратно запасы потенциалов протонного пространства. Окончание запасов приводит к разделению пространств, и ионная структура превращается в обычную инерционную массу, в песок.

На рисунке изображён момент гибели физически плотной клетки, когда прекращается циркуляция форм материй между эфирным и физическим уровнями клетки. Если влияние внешней и внутренней среды клетки приводит к прекращению циркуляции веществ на физическом уровне, прекращается и циркуляция материй между физическим и эфирным уровнями клетки. Наступает физическая смерть клетки. После остановки процессов жизнедеятельности физической клетки, наступает фаза распада.

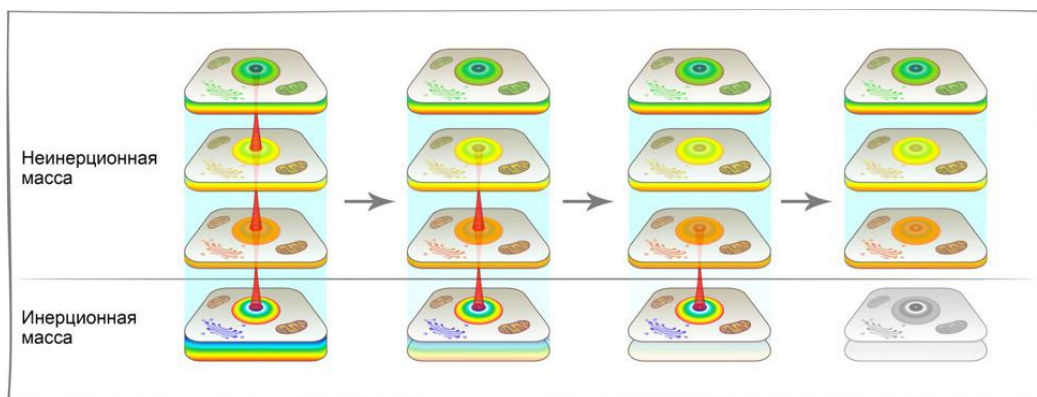

По мере распада физической клетки, сложные органические молекулы, образующие ядро клетки, распадаются. Немногие люди в состоянии почувствовать или увидеть радиоволны, и только благодаря

созданным приборам невидимое стало видимым и осязаемым. Приборы только компенсировали ограниченность восприятия окружающего мира нашими органами чувств. Другими словами, проблема – в несовершенстве и ограниченности органов чувств, которыми располагает Человек, в результате чего Мозг получает ограниченную и избирательную информацию из окружающего нас мира. К примеру, наши глаза в состоянии уловить только оптическое излучение Солнца [(4...10)·10⁻⁸ метра], что составляет менее одного процента излучений (а это – только из того, что известно современной науке), пронизывающих окружающее нас пространство. А что, если ей известно не всё?! Ещё совсем недавно, двести лет назад, никто не подозревал о существовании радиоволн и радиации, и сама мысль о них была еретичной и абсурдной. Не будем также забывать, что все комплексы измерения построены в пределах частот зрения, и соотношение «пространство-время» определяется тактовым интервалом магнитного импульса. Искажение этого соотношения – не только заболевание, но и результат «технического прогресса» и изменение условий существования Мозга в текущей Ноосфере.

В последние годы наука потрясает Человечество открытиями и информацией об этих открытиях. Уже домохозяйки, и не только, – требуют привести свои заболевания в соответствие с новыми достижениями науки. Это и клонирование, и получение кодов генома человека, и т.д. Уважаемые домохозяйки, а также организаторы конференций по подобным вопросам, не всё, что написано на заборе, лежит за ним. Можно привести сотни примеров из области медицины. Допустим, что сердце и впрямь является насосом, который обеспечивает движение крови по сосудам – худо-бедно, но если «насос» имеется, наука уже сразу с облегчением закрыла глаза на то, **что его мощности не хватает, чтобы протолкнуть кровь даже до макушки**. Ну а лимфа, которая движется снизу вверх безо всякого сердца (в качестве насоса), также как и у растений, у которых сердца (насоса) нет, а сокодвижение имеется, и активное, которое мы не видим? Как быть с этими явлениями? Я полностью согласен с А. Хатыбовым, который утверждал, что **за 500 лет существования медицины никто не обратил внимания на подобные мелочи**, поэтому можно сообщать о больших победах над Разумом, не придавая значения мелочам.

Известно, что в медицине используется математика, но в основном – статистическая. И только в тех случаях, которые самой

системе медицинской удобны – никто не вывешивает в поликлиниках статистику по заболеваемости привитых и не привитых детей, а про побочные действия от вакцин и Манту – у всех рот на замке, хотя в других «удобных» случаях статистика ведётся аккуратно и с нужной подачей.

Любая биологически активная структура развивается **не по экспоненте, а по октаве**, при этом используется стереометрия октавы (свойства октавы в пространстве). При работе **Программы «СветЛ»** во взаимодействии с Мозгом владельца определяются не только зависимости существования живой клетки, но и константы, являющиеся основой или пределом использования внешней среды живой клеткой.

Существующая наука имеет собственную систему знаний, построенную на атоме Бора, таблице Менделеева и на биологии Вилли (где лягушка имеет поджелудочную железу, то есть в период между кваканьем она с удовольствием жуёт салями). Тогда можно сказать, что одна из констант – **КВА**. Это – не казус Академии наук – это просто очередная ступень достигнутых знаний. Следующая ступень Знаний будет принадлежать также Академии наук, а не тем академиям, которые используют результаты работы Академии наук и вносят в науку мусор, например, в виде **информационных и торсионных полей**. Все созданные за последние годы академии используют не только накопленный опыт и знания РАН, бывшие секретные материалы 1-х отделов различных учреждений, но и дезинформируют общественность, **МАНИПУЛИРУЯ НЕВЕЖЕСТВОМ И БЕЗГРАМОТНОСТЬЮ** систем управления обществом.

Ну и конечно же, – относительно приложенной внизу анкеты, которую так хотели заполучить многие. Отнестись к этому можно по-разному – можно аккуратно и тщательно «заполнить» анкету, выяснив свой генотип, (если, конечно, получится), а можно потратить это же время, оценив с помощью информации из той же анкеты некоторые детали «устройства» рубашки Человека, неизвестные медицине, и масштабы произведённых интервентской СУ изменений для достижения своих целей. А кроме этого – и масштабность того, что сделал **Александр Михайлович** даже хотя бы по **ТАКОМУ НЕБОЛЬШОМУ ОТРЫВКУ** из его работ. Поверьте – это **несомненно будет пропуск в Баню** и, возможно, без очереди.

Приложение

Бланк к заполнению. Заполняется лично.

Дата и место рождения _____

№	Наименование	Норма
1	Выброс клеток, несовместимых с деятельностью организма	44000
2	Давление в сосудах головного мозга	125/110
3	Давление в сосудах спинного мозга	130/115
4	Кирлиан (Излучение всех клеток)	100%
5	Эластичность сосудов мозга	100%
6	Относительный показатель контрольных точек лимфосистемы	100%

Электрический потенциал, формируемый для позвоночного столба (%)

	Наименование	Работоспособность центров	Мозг: связь с системами	Магнитный импульс	Потенциал магнитного импульса	Примечание
1	Перикард					
2	Правая верхняя доля печени					
3	Верхняя доля печени					
4	Поджелудочная железа					
5	Щитовидная железа					
6	Мочевой треугольник					
7	Железа желчных протоков					
8	Желчные протоки					
9	Вегетативно-сосудистая система					
10	Мочевой пузырь					
11	Правая почка					
12	Система координации движений					
13	Регулятор сердечного клапана (правый/левый)					
14	Половая система					
15	Кровотворная система					
16	Нервная система					
17	Кровеносная система					

18	Система связи (мозжечок)				
19	Система памяти (головной и спинной)				
20	Позвоночный столб				
21	Сердце				
22	Желудок				
23	Тонкий кишечник				
24	Толстый кишечник				
25	Лёгкие (правое\левое)				
26	Большой круг кровообращения				
27	Малый круг кровообращения				
28	Лёгкие (левое/правое)				

Матричный АНАЛИЗ КРОВИ

1. Общие показатели крови. **Чёрный цвет – в пределах нормы, красный – аномалия.**

2. Пункты 1, 7, 8 – экспресс диагностика без детальной расшифровки.

3. Пункты с затенённой строкой – только в матрице.

№	Наименование	Ед.измер.	Норма		
1	Гемоглобин	Г/л	132-164 (м), 115-145 (ж) (ЦП=167)		
2	Фетальный гемоглобин	%	До 1,5 От общего Г.		
3	Гемоглобин взрослого типа	%	До 94,9 От общего Г.		
4	Метгемоглобин	%	1,0 От общего Г.		
5	Карбоксигемоглобин	%	1,0 От общего Г.		
6	Сульфметгемоглобин	%	Не должно быть		
7	Гликолизированный гемогл.	%	3-6 От общего Г.		
8	Или фруктоза	Мг	0,46-0,64 мг на 1 мг Г.		
9	Лейкоциты	10 ⁹ /л	4,0-9,0		
10	СОЭ	мм/ч	1-10(м), 2-15(ж)		
11	Эритроциты	10 ¹² /л	4,0-5,1 (м), 3,7-4,7 (ж)		
12	Гематокритное число		0,40-0,48 (м), 0,36-0,42 (ж)		
13	Цветовой показатель		0,86-1,05 (при Э.=5,0, Г.=167)		
14	Тромбоциты	10 ⁹ /л	180-320		
15	Эозинофилы	10 ⁹ /л	0,5-5,0		
16	Лимфоциты	10 ⁹ /л	19-37,0		
17	Моноциты	10 ⁹ /л	3-11,0		
18	Нейтрофилы:	10 ⁹ /л	48-79,0		
19	А) Палочкоядерные	%	1-6		

20	Б) Сегментоядерные	%	47-72		
21	Плазматические клетки	10 ⁹ /л	99-156		
22	рН крови легочного круга		6,88-7,45		
23	рН плазмы		6,88-7,45		
24	рН крови большого круга		6,88-7,45		
25	Эластичн. клетки эритроц.	100%			
26	Вязкость эритроцита	100%			
27	Структур Са ⁺⁺	100%			
28	Структур Са ⁻	0%			
29	Структур Mg ⁺⁺	100%			
30	Структур Mg ⁻	0%			
31	Структур Fe ⁺⁺	0%			
32	Структур Fe ⁺⁻	0%			
33	Структур Fe ^{+·}	0%			
34	Структур Fe ^{-·}	100%			

2) Кислотно-основное состояние

35	Избыток или дефицит оснований	100%	(Избыток > 100, дефицит < 100)
36	Парциальное давление углекислого газа	100%	
37	Парциальное давление кислорода	100%	
38	Парциальное давление хлора	100%	
39	Парциальное давление азота	100%	

3) Плазма крови

40	Белки общие	Г/л	66-87
41	Альбумин	Мкмоль/л	59,0-70,6
	Глобулины		
42	a1	%	2,10-4,40
43	a2	%	5,20-9,70
44	b	%	7,30-12,20
45	γ	%	11,20-19,90
	Лipoproteиды		
46	- пре липoproteиды (ЛПОНП)	Ммоль/л	0,1-1,29
47	- липoproteиды (ЛПНП)	Ммоль/л	1,0-3,37
48	- липoproteиды (ЛПВП)	Г/л	1,5-3,3
49	Триглицериды	Ммоль/л	0,45-1,81 (м), 0,40-1,53 (ж)
50	Креатинкиназа(с активатораами)	Мкмоль/(с-л)	До 100
51	Аланинаминотрансфераза (Алат)	Ед/л	5,0-40,0
52	Аспартатаминотрансфераза (Асат)	Ед/л	5,0-40,0

53	Лактатдегидрогеназа (ЛДГ)	Ед/л	225 - 480
54	амилаза	мг/(ч-л)	3,3-8,9
55	Глутамилтрансфераза (Гамма-ГТ)	Нмоль/(с-л)	250-1767 (м), 167-1109 (ж)
56	Азот остаточный	Ммоль/л	14,3-28,6
57	Креатинин	Мкмоль/л	50,0-115,00
58	Мочевина	Ммоль/л	2,1-7,3
59	Мочевая кислота	Мкмоль/л	208-428
60	Индикан	Мкмоль/л	0,19-3,18
	Пигменты		
61	Билирубин общий	Мкмоль/л	3,4-18,8
62	Билирубин связанный	Мкмоль/л	0,1-5,1
63	Билирубин свободный	Мкмоль/л	3,4-15,0
64	Глюкоза	Ммоль/л	3,0-6,40
65	Сахар++	100%	
66	Сахар+-	0%	
67	Сахар-+	0%	
68	Сахар--	0%	
69	Общие липиды	%	
70	Фосфолипиды общие	%	
71	Холестерин общий	Ммоль/л	2,5- 5,18
72	Липаза	%	0-470
73	Натрий	Ммоль/л	136-146
74	Калий	Ммоль/л	3,5-5,1
75	Кальций общий	Ммоль/л	2,15- 2,55
76	Фосфор P++	100%	
77	Фосфор P+-	0%	
78	Фосфор P-+	0%	
79	Фосфор P--	0%	
80	Магний Mg++	0%	
81	Магний Mg+-	0%	
82	Магний Mg-+	0%	
83	Магний Mg--	100%	
84	Хлор	Ммоль/л	98-106
85	Хлор Cl++	100%	
86	Хлор Cl+-	0%	
87	Хлор Cl-+	0%	
88	Хлор Cl--	0%	
89	Сульфаты	0%	
90	Железо	Мкмоль/л	10,6-28,3
91	Медь	%	
92	Фосфотаза кислая	нмоль/(с-л)	67-167 Оптимум рН = 5,0-5,5
93	Фосфотаза щелочная	Ед/л	90-360
94	Почки: Вывод структур крови	100%	
95	Почки: Вывод структур отходов клеток	100%	
96	Почки: Вывод отходов пищеварительного тракта	100%	

97	Почки: вывод отходов воды, используемой для сохранения баланса температуры	100%		
98	Сердце	44 мм.рт.ст	Давление для индексации контейнеров	
99	Поджелудочная железа: формирование полной сборки для сердца	100%		
100	Желудок: Кислотная среда хлора	100%		
101	Желудок: Предварительная переработка пищи	100%		
102	Кишечник: переработка пищи - нисходящая кишка - поперечная кишка - восходящая кишка - прямая кишка - аппендикс (нейтринный)	100% 100% 100% 100% 100%		

4) Лёгкие

		Левое	Правое	
103	Общее состояние - потенциал магнитного импульса - связь с сердцем - связь с щитовидной железой - связь с печенью - связь с перикардом - связь с мозгом - связь сахарной железой			
104	Глоточное кольцо			
105	Трахея			
106	Альвеола			
107	Разностный показатель			Разность между поступлением и осадком
108	Память лёгких			
109	Энергетический баланс			
110	pH переработки воды			Норма 6.887.45
111	Предельное значение удельного веса			Норма G = 1 г/см ³
112	Состояние мембран			

Энергетический баланс организма всегда = 0.

5) Половая Система

№	Наименование		
---	--------------	--	--

1	Крестец		
2	Мочеточник		
3	Прямая кишка		
4	Семенной пузырь		
5	Ампула семявыводящего протока		
6	Семяизвергательный канал		
7	Маточка простаты		
8	Куперова железа		
9	Анальное отверстие		
10	Эпидидимис		
11	Мошонка		
12	Яичко		
13	Серозная оболочка		
14	Брюшина		
15	Мочевой пузырь		
16	Лобковое сращение		
17	Семявыводящий проток		
18	Предстательная железа		
19	Мочеиспускательный канал		
20	Пещеристое тело		
21	Половой член		
22	Головка полового члена		
23	Давление плазмы в пещеристом теле		
24	Отношение давлений ММ/МП	0,66	
25	Отношение к Лунной фазировке	100%	
26	Отношение к магнитным импульсам Солнца	0%	
27	Отношение к Зодиаку	100%	

ММ – максимальное давление (верхний предел) в сосудах мозга.

МП – максимальное давление плазмы в пещеристом теле

Предельное давление в сосудах Мозга (Ввести цвет)

Тип (ДНК)	AAA	CCC	GGG	TTT	AAA	SAC	AAG	AGG	AAT	ATT	CCG	CGG	ССТ	СТТ	CGT	GTT	ACG	ACT	AGT	CGT
T(лет)	11	0.8	3	7	11	17	1	13	11	18	2	5	6	18	37	41	66	120	54	72
ММ	-	-	-	-	-	235	-	215	-	230	-	-	-	245	235	245	255	265	245	250
МП																				

6) Идентификаторы тактовых частот с 2012-07-12.

	Октава	Должно быть	Состояние	
113	43,975975	0%		Связь мозга с мозгом атмосферы (до 2011-06-06)
114	43,125125	0%		Контроль связи мозга (до 2011-06-06)
115	43,225225	0%		Связь с комплексом Кайлас (до 2011-06-06)

116	43,875875	0%		Связь через атмосферный мозг (до 2011-06-06)
117	49,975975	100%		Связь мозга с мозгом атмосферы
118	49,125125	100%		Контроль связи мозга
119	49,225225	100%		Связь с комплексом Кайлас
120	49,875875	100%		Связь через атмосферный мозг
121	64,975975	100%		Связь мозга с мозгом атмосферы (секретный код)
122	64,125125	100%		Контроль связи мозга (секретный код)
123	64,225225	100%		Связь с комплексом Кайлас (секретный код)
124	64,875875	100%		Связь через атмосферный мозг (секретный код)

1 моль = 10^3 ммоль = 10^6 мкмоль = 10^9 нмоль

Выводы: _____

Генотип _____

Частотный баланс _____

Глава 6. О Разуме, Сознании и Материи, или как «копать лопатой Познания»

*Consciousness creates reality and you
create Consciousness.*

*Сознание творит
действительность, а вы творите своё
Сознание.*

Беда «случилась», когда средневековый Человек направил телескоп в небо. Он ахнул и не поверил своим глазам. Открывшийся ему мир разительно отличался от мира, нарисованного в его представлении и понимании. Всё было не так, как его учили, в том числе, и в Церкви, которую он считал – непогрешимой. Но это был всего лишь этап создания конкретного генотипа Мозга и изменение ситуации через познание и возможности Мозга этого генотипа.

Сегодня нам не представить потрясение средневекового Человека, увидевшего вместо небесной тверди с фонариками – без(с)конечность. Как сказал Ломоносов: **«Открылась бездна, звёзд полна. Звёздам числа нет, бездне – дна».**



Это стало квинтэссенцией **нового понимания** Мира. Земля была не центром Вселенной, вокруг которой крутилось всё, а одной из Планет, вращавшихся вокруг Солнца. Всё оказалось совсем не так, как говорили священники. Это был шок.



У Человека, глядевшего в трубу, «почва уходила из-под ног³¹». Получалось, что церковь говорила неправильно. Нарисованная ею картина по факту не соответствовала действительности. В голове вихрем неслись мысли: **«этого не может быть, потому что не может быть никогда»**. Но это было. Сегодня подобное происходит с теми, кто взял в руки не телескоп, а «лопату Познания» и учится или уже научился ею пользоваться.

Прошло время и, казалось бы, – при знаниях о великолепной организованности Звёзд и Планет люди должны были бы догадаться о существовании могущественных «сил», которые всё это организуют. Само собой, уже тогда напрашивался вывод, что эти силы существуют и обладают таким разумом, по сравнению с которым люди – просто ничтожные «недоумки». Но если к этому подойти философски, то недоумки не способны (в том-то и дело) делать верные выводы, пусть даже эти выводы сами напрашиваются. А люди их делали и продолжают делать сегодня. Люди искали и ищут какие-то «сигналы» от иных цивилизаций. Но люди не понимают, что Высшие Цивилизации, «наблюдая за нами», видят, что мы ещё «слабоваты умишком». Почитайте ещё раз **«Последнее обращение к Человечеству» Н. Левашова** в одноимённой книге, представленное в самом начале.

Сегодня, на мой взгляд, и вряд ли я ошибаюсь, «созревание» Ума земного Человечества должно происходить при прямом контакте с

³¹ В начале 17-го века никто так пристально не смотрел на звезды, как голландец по имени **Ганс Липперсгей**. В 1608 году, оперируя двумя линзами и полой трубкой, Липперсгей изобрел первый в мире телескоп и попытался его запатентовать. Но изобретателю было отказано, причину отворота история для нас не сохранила.

«Родителями», о которых я ранее уже упомянул в одной из глав. Иначе из людей получится то, что бывает в земной жизни, когда Человеческих детёнышей вскармливают дикие звери. Но **ЭТОТ КОНТАКТ ЕЩЁ НУЖНО ЗАСЛУЖИТЬ** в наше непростое время. Нам уже указан путь к прямому контакту с Вселенским Разумом. Он указан теми, кто жил и сегодня живёт среди нас. А мы до сих пор не до конца понимаем, с кем и с чем нам «посчастливилось» соприкоснуться. Они учили и учат нас, рассказывали, писали о том, как достичь этого контакта, и как это делается. Но очень многие из нас не хотят двигаться по указанному ими пути Познания. Или просто нет сил, так как «вбили себе в голову», что путь ведёт **в гору**. И если для подъёма на земные горы надо иметь физическую силу, чтобы преодолевать силу земного притяжения, то для подъёма по указанному пути Познания на вершину совершенства, надо иметь **ЗНАНИЯ, ПОНИМАНИЕ И СИЛУ ДУХА**. Эти качества позволяют преодолевать силу «притяжения» так называемых человеческих соблазнов, к которым все привыкли и без которых не мыслят своей «жизни». Первую свою силу для преодоления соблазнов вы получите при усвоении той информации, которая дана в трудах **Н. Левашова, А. Хатыбова, Н. Морозова и других ныне здравствующих**. Силой явятся выводы, которые вы сделаете, размышляя над тем, что сказано и написано этими людьми. И когда сделаете верные выводы и двинетесь по пути Познания в гору, то на этом пути **ЧЕРЕЗ СВОИ ЗНАНИЯ**, полученные из трудов этих людей, вы и выйдете на понимание происходящего и на то, к чему вы стремитесь. Это может позволить Вам избавиться от земного «суждения» о людях, вас окружающих, избавиться от зависти и озлобленности относительно некоторых поступков, совершаемых ими когда «не думают» что творят. Это может позволить уйти от эмоций, которые просто блокируют Разум.

В последнее время я слышу от многих, что **«...мы всё уже прочитали и познали, мы всё поняли и стали умнее. Мы стремимся к собственному совершенству, но у нас очень мало времени, потому что мы – отдаёмся делу, которое так нужно «для других»»**. Но далеко не каждый Человек выдерживает испытания, которые всегда неизбежно «сваливаются» на него, так как чем более появляется знаний, чем больше он познаёт, тем больше у него ответственности перед другими. Довольно многим очень хочется, чтобы весь остальной мир узнал об этом, чтобы появилось признание других и соответствующая «реакция». Другими словами –

это всё перерастает в «манию собственной значимости и величия». А с этим идти вверх по пути Познания не получится, как бы кто не стремился. Это мешает Человеку понять и получить те возможности, которые открываются на вершине, к которой он стремится. А они, например, могут быть выше чудотворных возможностей Иисуса Христа, который именно так и сказал своим ученикам, – что **«они будут творить чудеса, превосходящие те, что творил он сам...»** Люди, которые сегодня уже «оперлись» на свои знания, приобретённые хотя бы из тех «источников», о которых сказал вам я, – могут быть настолько же могущественнее современных людей, незнакомых с этими знаниями, насколько Человек за рычагами экскаватора – могущественнее Человека с лопатой, или Человек за рычагами автокрана – могущественнее Человека с голыми руками.

А если заглянуть глубже и попробовать понять, какие возможности вы можете приобрести в недалёком будущем, то это можно представить при взгляде на доисторические фундаменты из огромных и тщательно подогнанных каменных блоков в Мачу-Пикчу, Баальбеке, Пальмире. Это сделали не Боги и не инопланетяне. Это было сделано Человеком. **ЧЕЛОВЕКАМИ, КОТОРЫЕ ЗНАЛИ.** Такие же возможности могут получить сегодня и те, кто выйдет на путь знания и познания к вершинам совершенства.



Ещё раз подчеркну – путь вверх нелёгок. На этом пути придётся пройти немало испытаний. Придётся «сдавать» все экзамены и, в основном, перед самим собой. Я уверен, любое познание чего-либо – возможно только через собственные знания, приобретённые своим трудом, направленным во благо. Поэтому жить не по этим «правилам» – это жить только на беду себе и людям. Размышляя над этим, нужно попытаться сделать верные выводы. И не принимайте это за какое-то наставление. Это не так. Просто я хотел показать путь, которым шёл **Н. Левашов** и многие другие, достигшие вершины, и которым иду я сам.

Конечно же, мне **ИНТЕРЕСНА РЕАКЦИЯ ЛЮДЕЙ** на то, что я пишу и излагаю, ещё не закончив намеченное. Это позволяет мне вносить правки и коррективы. Я попросил прочитать написанное (не до конца) и высказать своё мнение Человека, проживающего за Уралом, с которым мы уже поставили несколько интереснейших экспериментов. Человека, который изначально ничего не принимал «на веру», а старательно разбирался во всём через личный опыт, проверяя свои знания на реалиях окружающего мира. Её настойчивость в желании познать иногда меня просто поражала.



Зовут её **Дарья Владимировна Кузнецова**. Она приезжала в Санкт-Петербург со своими детьми, и я с ней встречался. Я неплохо разбираюсь в людях, но такой глубины в желании познать, и такого вопросительно требовательного взгляда я не встречал давно. Это не комплимент красивой молодой женщине-сибирячке. Это констатация. Приведу в сокращённом виде текст, который она мне прислала, читая эту мою книгу, – уверен, что читателю это будет полезно.

«На мой взгляд, Вы дали исчерпывающую информацию, – если иметь в виду первичное ознакомление отдельно взятого Человека с тем, что случилось (произошло 18 тысяч лет назад) и, как следствие, с тем, что происходит сейчас и будет происходить в грядущем. Всё написанное будет интересным – **3-5%**, из тех читателей, кто «не в теме». Остальные покрутят у виска и весьма выразительно. По крайней мере, чем старше человек – тем принятие информации закономерно меньше, хуже, труднее. Но люди – Всё легко проглотят и потребуют ещё

– если им написанное Вами рассказать. Это – проверено. Они потихоньку привыкнут и со скрипом, но начнут глотать и переваривать. Ну а те, кто хоть как-то столкнулся с **Технологией «СветЛ»**, это будут делать более активно, потому что **ИМ ПРОСТО ИНТЕРЕСНО УЗНАТЬ** – «как всё же это работает?» Но и они тоже готовы больше слушать, чем читать самостоятельно, а тем более – искать. Скажу по своему общению с людьми – деваться некуда, так как любой разговор – хоть об ужине, хоть о звёздах, упирается в Новый взгляд на всё, который получен через известные Труды. Есть ещё категория (по моим наблюдениям) – которая всё Вами «расписанное и по полочкам разложенное» **ВОСПРИМЕТ УСЛОВНО НОРМАЛЬНО**, но оставит неосмысленным и **НЕ СТАНЕТ ПРИМЕНЯТЬ В СВОЕЙ ДЕЯТЕЛЬНОСТИ**, в жизни. Наверное, состояние такого условного покоя и у них скоро закончится и что-то делать придётся, иначе уже с ними что-то сделают. Однако ощущение, что абсолютному большинству на всё это глубоко наплевать, у меня не проходит. Очень многие делают следующее – истину и то, что рядом с ней, смешивают с большой кучей всего подряд – «славянско-эзотерического». А из этой кучи проще выбрать то, что **НЕ НУЖНО ОСМЫСЛИВАТЬ**, то, что требует простых действий или вовсе ничего не требует – водить хороводы, обсуждать в соцсетях новости, наряжаться в национальные костюмы или делать «родовые» поселения.



Возможно, я в этом ошибаюсь, но людям проще организовать «кипучую деятельность» и как бы не сидеть и «не ждать у моря

погоды», двинувшись «возрождать» славянские традиции или «бороться» с курением и прочее, чем делать то, о чём пишете, например, Вы. Но потихоньку, наверное, что-то изменяется и люди после празднования Ивана Купалы и прыжков через костры **ПЕРЕСТАНУТ ИДТИ ЗА КЕМ-ТО**, а **НАЧНУТ ДУМАТЬ САМОСТОЯТЕЛЬНО**. Ещё один момент – важно, кто даёт информацию и как он её даёт. Вы ведь даёте так и для тех, кто сможет, осмыслив данное – развить дальше и что-то реально сделать в нужном направлении, а не просто «срезонирует» и будет счастлив. И если так, то всё это нормально – каждая высказанная Вами (или А. Хатыбовым, Н. Левашовым и другими) идея, при обдумывании вскрывает целый пласт сокрытого. И, думаю, что каждый из тех, кто «понял» – кому-то тоже донесёт уже немного иначе, но именно так, как нужно ему – то, что было осмыслено. А для широкого круга то, что Вы пишете, наверное, станет всё-таки применимо нескоро. Если, конечно, сокращение населения, о котором Вы пишете, не изменит имеющиеся соотношения. Хотела написать больше, но сдерживаюсь изо всех сил. А писать хочется потому, что у меня, похоже, дефицит людей, с кем я могу нормально и на одном языке общаться».

Что можно было бы сказать на это? Наверное, то, что она права во многом, потому что сегодня уверенность современных людей зиждется не на **СЕРЬЁЗНЫХ ЗНАНИЯХ И РАСЧЁТАХ**, а на **ЖЕЛАНИИ ВЕРИТЬ В НЕИЗМЕННОЕ УЛУЧШЕНИЕ** Мира. Принципиально это не отличается от *уверенности допотопных людей*. Большинство из них пьёт, ест, веселится и старается не обременять себя размышлениями точно так же, как это было несколько тысяч лет назад – Люди живут привычной жизнью и не слышат (или не хотят слышать) штормовых предупреждений. А эти предупреждения «звучат» повсеместно. Так происходит не от глупости, а в силу Человеческих качеств. Нас «приучили» думать: завтра будет немного лучше, чем сегодня, потому что сегодня чуть-чуть лучше, чем вчера. Люди уверены в этой истине и поэтому смеются как дети над всяким, кто указывает на признаки подступающих колоссальных изменений. Когда самое страшное впереди, большинству свойственно свято верить, что всё самое плохое позади. **ВСЁ НУЖНО МЕНЯТЬ**, и менять уже сегодня, для того **ЧТОБЫ СОВЕРШЕННО ПО-ИНОМУ ОСМЫСЛИТЬ** складывающиеся обстоятельства **ПРОИСХОДЯЩИХ ИЗМЕНЕНИЙ И ВЫБРАТЬ ПРАВИЛЬНЫЙ ПУТЬ** в обретении

иного уровня Познания для размышления о Разуме, Сознании и Материи, что, собственно, мы и сделаем в этой главе.

6.1. Фактор

Поступательное развитие любой системы неотделимо от такого же поступательного развития всех элементов системы и подчиняется фундаментальным законам развития материи. В случае нарушения цикла развития элемента или подсистемы под угрозой оказывается вся система.

Законы развития Разума и Сознания неотделимы от этих основополагающих законов, как часть не может вступать в противоречие с целым, не ставя при этом под угрозу сам факт существования целого. Поэтому при постижении законов Развития Разума и Сознания необходимо **учитывать физику процессов** на уровне макрокосмоса и микрокосмоса. Об этом всё время говорил Н. Левашов. И не будем забывать, что **Сознание, Разум и Материя** являются **НЕРАЗРЫВНЫМИ ЧАСТЯМИ ЕДИНОГО ЦЕЛОГО** как «триединой истины». Эти законы являются общими и характеризуют всё многообразие включающих в себя процессов. Это означает, что Сознание и Разум не являются некими идеалистически восторженными категориями, а, напротив, они – категории Материи, так же, как и Материя в своём развитии может выйти на уровень Разума.

Развитие Сознания и Разума не является чем-то, что можно описать с помощью религиозных догм, эзотерических домыслов или увлекательных психологических изысков доктора Фрейда и его талантливых последователей. Последователи, конечно, старались, «кто во что горазд», дабы переплюнуть дедушку, но в большинстве своём не сильно далеко от него ушли. Особенно примечательна в этом плане «замечательная» теория

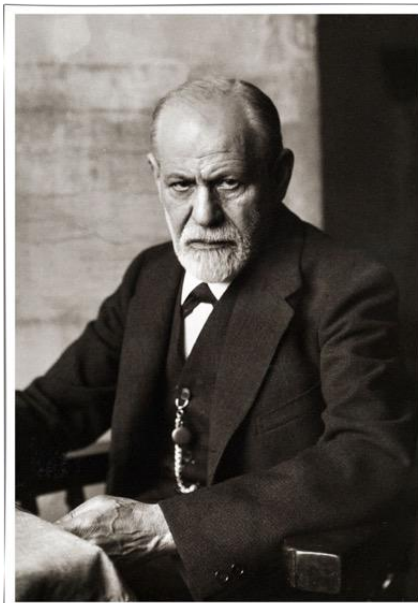

бихевиоризма³², выдвинутая и активно продвигаемая его американскими последователями во главе с её основоположником Джоном Уотсоном. Согласно этой теории, всё человеческое поведение с лёгкостью объясняется теми же механизмами, что формируют поведение у животных, а по сути – рефlekсами, мало отличимыми от рефlekсов несчастных подопечных доктора Павлова. Философской основой бихевиоризма становится концепция **Джона Локка** о рождении человека с чистого листа – **Tabula rasa**, и непризнание существования мыслящей субстанции Томаса Гоббса.

Джон Бродес Уотсон предложил схему, объясняющую поведение Человека и других живых существ: **S→R** – стимул вызывает реакцию. Стимул и реакция поддавались измерению, поэтому данный подход не вызвал больших сомнений. Уотсон считал, что при должном подходе можно будет полностью предсказывать поведение, контролировать и формировать посредством изменения окружающей среды людей необходимых профессий, независимо от их Сознания. Механизмом данных влияний являлось обучение посредством классического обуславливания, подробно изученного на животных Павловым.



Человеческое поведение изучалось этими «замечательными людьми» часто и на животных, а потому не стоит удивляться тому, что методы достижения своих целей американцами зачастую лежат в русле

³² **Бихевиоризм** (англ. behavior – поведение) – это направление в психологии, которое отвергло как сознание, так и бессознательное в качестве предмета научного исследования и сводящее психику к различным формам поведения, понятого как совокупность реакций организма на стимулы внешней среды.

всё тех же животных инстинктов. Но всё это уже не столь интересно, а потому предоставим их самим себе, благо каждый получает то, что он заслуживает.

Сейчас интересно совсем другое. Применительно к Человеку развитие Разума сегодня предполагает необходимость дать себе труд **ставить перед Разумом же задачи, выходящие за рамки обыденного повседневного мышления, НЕ БОЯТЬСЯ ЛОМАТЬ СТЕРЕОТИПЫ и использовать интуицию, воображение и фантазию как неотъемлемые инструменты собственного развития**, ибо Разум в потенциале своём так же безграничен, как безграничен сам Космос.

То, что я пишу – попытка разобраться хотя бы в малой части всей этой безграничности. И пусть это может показаться спорным и в чём-то провокационным, но всё же это попытка осмыслить те аспекты новых знаний, те вопросы, для которых нет готовых ответов и решений. **Ни одна книга НИКОГДА НЕ ДАСТ ОТВЕТЫ НА ВСЕ ВОПРОСЫ, а ставить их перед собой и искать на них ответы необходимо!** Иначе, питаюсь только готовыми преподнесёнными знаниями, Разум может и в спячку погрузиться.

6.2. Сознание Человека и Сознание вообще

Что такое сознание Человека и сознание вообще, если допустимо так выразиться? Вопрос этот наисложнейший и представляет собой, пожалуй, одну из главных загадок Мироздания.

Повторюсь, при рассмотрении законов развития Сознания и Разума мы не можем отделять их от физики всех процессов развития Материи как на уровне макрокосмоса, так и микрокосмоса. **Сознание, Разум и Материя ЯВЛЯЮТСЯ ЧАСТЯМИ НЕДЕЛИМОГО ЦЕЛОГО**. Отделять в них одно от другого – неправомерно. Без этого понимания нам не остаётся ничего другого, кроме как вновь повторять укоренившиеся заблуждения всей научной, религиозной и эзотерической мысли по этому вопросу. Но за все 18000 лет интервенции к истине ни одно из этих направлений так и не приблизилось и сути этих понятий не объясняет. Этого и не могло быть по уже известным нам причинам.

Материя развивается на основе строго определённых физических законов, и это никем не оспаривается. А вот Сознание и Разум человеческая мысль к Материи, как таковой, никаким образом не относилась, объясняя это чем угодно – религиозными постулатами, экономическими закономерностями, классовой борьбой, психологией, инстинктами, наконец, но только не Материей.

Если та или иная концепция не даёт непротиворечивого ответа на поставленные вопросы, а, напротив, лишь ещё больше сгущает вокруг них туман, то таковая концепция истинной считаться не может. Для неё (концепции) может быть применимо понятие «предположение» и не более того. Предположение может являться стимулом для дальнейшего поиска истины, но если поиск так и не увенчался успехом, предположение не может стать базой для формирования концепции и должно быть отвергнуто как неподтверждённое. Тем не менее, часть концепций на определённых тех или иных исторических этапах заявляли о полном постижении истины о Сознании и Разуме. И эта истина постулировалась как непреложная. Не будем сейчас «погружаться» в анализ этих концепций, смысла в этом нет никакого, а если у кого возникнет повышенный интерес к подобным вопросам, то всевозможных больших и малых трудов по ним предостаточно.

Сознание на неинерционном уровне имеет ячеистую структуру, построенную на додекаэдральной основе.

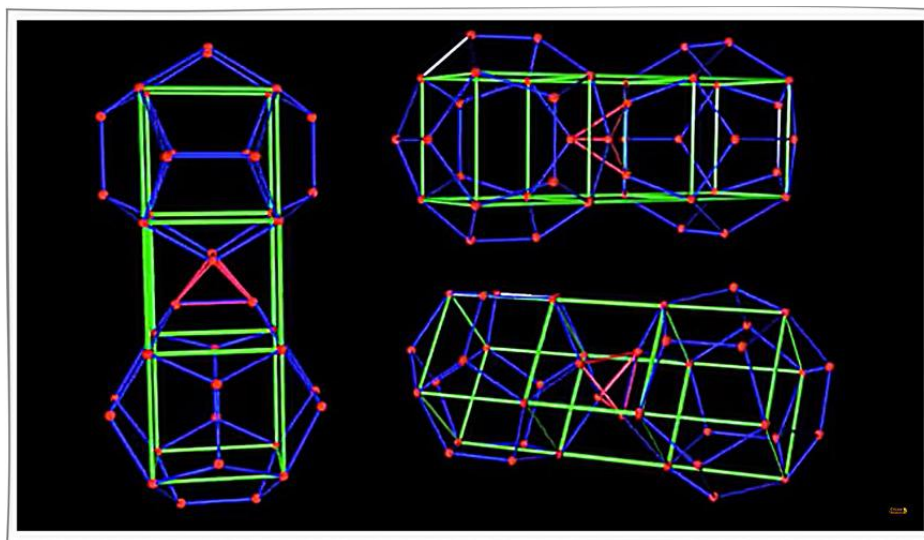

Кубическое построение, навязанное в период интервенции, блокировало большую часть связей, формируя искусственные

ограничения и **ДЕЛАЯ НЕВОЗМОЖНЫМ ПОСТУПАТЕЛЬНОЕ ЭВОЛЮЦИОННОЕ РАЗВИТИЕ**. Сознание, имеющее в основе кубическое построение, также, как и в структуре ДНК, имея ограничения по блокам «ввода-вывода», не давало возможности объединения ячеек в единую структуру. Этот факт самым прямым образом способствовал формированию **ложного «Я»**, базирующегося на основе навязанных социумных представлений. **«Человек есть не то, что он есть на самом деле, а то, какие роли он вынужден играть в своей жизни»**. И таких ролей могло быть много. При этом каждая из них стремилась развиваться в собственное **«Я»**, являющееся для индивида (уже не Человека) ложным, так как никакого отношения ни к его личности, ни к его Сущности оно не имело. И социум навязывал людям представления о том, как необходимо играть эти роли, чтобы достигнуть успеха. Тем самым развивалось эго, так как стремление к успеху без эго невозможно. Для истинной Личности, для истинной индивидуальности Человека, для Сущности со всем её опытом воплощений эти социумные представления об успехе ценности не имеют. С другой стороны, религиозные и эзотерические представления ставили во главу угла разрушение эго путём отказа от **«Я»**. Здесь происходила почти незаметная, но чрезвычайно значимая подмена, так как отказаться требовалось уже именно от своего истинного **«Я»**, от своей индивидуальности. При этом предполагается, что весь полученный опыт и память, в конечном итоге, передавались высшим структурам (эгрегорам) данных религий. В результате **НЕИЗБЕЖНО ПРОИСХОДИЛО РАЗМЫВАНИЕ ЛИЧНОСТИ** и, как следствие, невозможность её эволюционного развития. **Следствием кубического построения являлась невозможность осознания истинного мироустройства, невозможность объединения индивидуального Сознания личности с Сознанием структур, составляющих единую конструкцию пространства и включающих в себя (в качестве составных элементов) Сознание клеток, органов, Сознание физического тела, – с одной стороны, и Сознание планетарного разума (Системы Управления Земли), Сознания структур Космического Уровня, – с другой стороны**. Здесь следует принять во главу угла общую, основную цель развития Человека и развития Земли. «Реализация самой истинной цели существования Земли вообще и исполнение своего главного

функционального наделения, данного Ей при Её построении, а именно: в процессе воплощения всех восьми этапов своего дискретного комплексного цивилизационного развития достичь совершенства гармонии только неинерционного состояния энергий и своего Разума, став в финале ипостасью Вселенского Разума!³³

Додекаэдральное построение структур Сознания (ячеек Сознания) обеспечивает взаимодействие индивидуального Сознания (Сознания Человека как личности) с другими уровнями структур Сознания. Таким образом, изначально формируются подвижные, динамичные структуры, обеспечивающие полное взаимодействие Систем Управления каждого уровня, без чего **НЕВОЗМОЖНО ЭВОЛЮЦИОННОЕ РАЗВИТИЕ как Человека и Разума Земли, так и Планетарных и Галактических цивилизационных кластеров.**

Далее следует принять во внимание необходимость понимания (через принципы неевклидовой геометрии как основного базиса) построения Пространства. Додекаэдральная структура является несущей, но не является основной доминирующей формой применительно к единому построению пространства Вселенной. Здесь необходимо рассмотреть Ленту Мёбиуса – воплощение закона взаимосвязанных пространств (более подробно значение ленты Мёбиуса рассмотрим позднее). Нынешние знания и мышление Человека не дают возможности адекватного представления и взаимодействия с этой структурой. Уровни атмосферы Земли также связаны помимо додекаэдральной конструкции именно с формированием пространственных взаимосвязей на базе неевклидовых пространств. Гармония их в данном базисе представлений является важнейшим фактором для Вселенной. Клетка также является Вселенной для определённых уровней пространств. Следовательно, составной частью Человека на инерционном и неинерционном уровнях является без(с)численное множество Вселенных, существующих на других уровнях пространства. С другой стороны, сам Человек является микроскопическим звеном в масштабах нашей Вселенной. А таких Вселенных, как говорил Н. Левашов, – тоже не счесть. На наиболее понятном для Человека уровне, с учётом нынешнего уровня октавы Мозга, это можно представить, как две

³³ Б. Маков «Разрушение системы социального насилия».

серпантинные ленты, находящиеся одна в другой и без(с)прерывно взаимодействующие. Представив такую конструкцию, получаем подобие спирали ДНК, которая является отображением формы Пространства на всех его уровнях. Наше представление о форме спирали ДНК является неполным вследствие невозможности увидеть (с учётом существующих на сегодняшний день инструментов) её полную и истинную конструкцию. Сейчас (пока ещё) мы **имеем закрытый 4-й кодон ДНК и построение ДНК по принципу бензольного кольца**, т.е. на основе **k-структур**, в то время как в своём правильном, истинном построении узлы связи ДНК имеют додекаэдральную конструкцию. Соответственно, вся истинная конструкция спирали ДНК для нас пока закрыта.

6.3. Бензольное кольцо

Бензольная модель додекаэдра (исходная для формирования материальных структур).

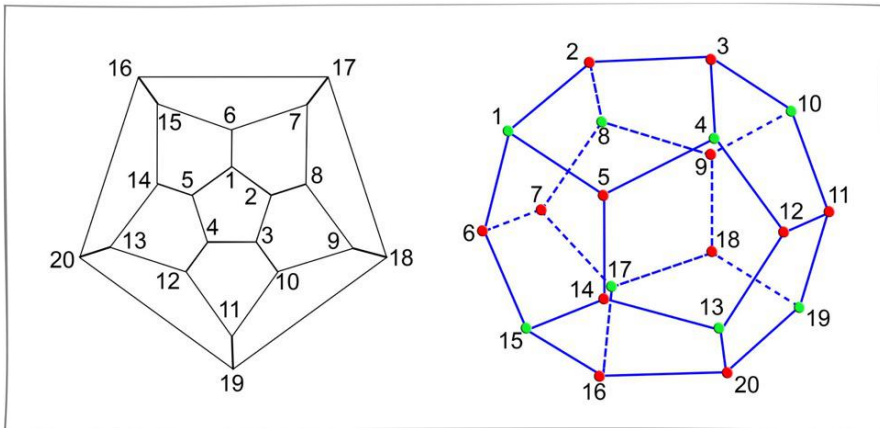

Если мысль о взаимопроникновении различных уровней пространств и о возможности существования целых миров «внутри» клетки покажется малообоснованной, приведу здесь в качестве подтверждения **одну цитату**.

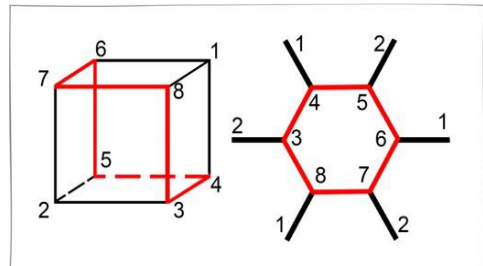

«Природа в своём развитии вечной материи за бесконечное время в бесконечном пространстве достигает такого состояния, когда накопившийся строительный материал, легко интегрируя, создаёт целый Локальный Мир. И этот Локальный Мир, в свою очередь, может оказаться лишь малой частицей другого более интегрированного мира, у которого появятся свои строительные «неделимости», которые по сравнению с нашими «неделимостями» могут быть целым Миром. Таким строительным материалом нашего мира является фотон и магнитная частица. Как видно, ответ на этот вопрос лежит в понимании вечного и бесконечного...

И если подвести некий итог обсуждаемого вопроса, то надо повторить, что для построения всего Мира достаточно только двух частиц: фотона и магнитной частицы. Все другие наблюдаемые частицы есть интегральные образования указанных двух.

Для нашего частного мира эти частицы являются главным строительным материалом, но существуют и такие миры, в которых и фотон, и магнитная частица будут интегральными частицами, т.е. созданными из ещё более мелких частиц».³⁴

Развитие Сознания невозможно без учёта и **ПЕРЕРАБОТКИ ПОЛУЧЕННОГО ОПЫТА**. Опыт является категорией памяти. Но скачок в развитии Сознания может произойти только тогда, когда память несёт информацию не как некие знания вообще, а только как **те знания, которые стали личным опытом Человека** (или любого носителя Сознания). **Только тогда происходит просветление знанием. Знание становится личным опытом, этот опыт принимается, впитывается структурами Сознания,** и происходит качественный скачок, дающий возможность формирования Материй с новыми свойствами и качествами. В этом процессе **Программы «СветЛ»** показали свою несомненную целесообразность в их



³⁴ А.А. Лучин «ФИЗИЧЕСКИЕ ПОЛЯ» (Материалистическая концепция классической физики).

применении как «некую помощь» структурам Сознания. Необходимо вспомнить приведённый выше пример взаимодействия Человека со структурами, обеспечивающими существование Религий. В процессе развития, получая жизненный опыт, Человек нарабатывает дополнительные тела, т.е. материю. Энергия является базовым качеством Материи. Соответственно, отказываясь от личного, индивидуального сознания в пользу различных Богов и Божеств, Человек передаёт собственную энергию этим структурам, т.е. обеспечивает их энергетическое насыщение (питание) за счёт самого себя, получая взамен **ИЛЛЮЗИЮ ОБРЕТЕНИЯ НОВЫХ КАЧЕСТВ**, либо **ИЛЛЮЗИЮ РАЙСКОГО СУЩЕСТВОВАНИЯ** на «другой стороне». При этом иллюзорно в случае «попадания» в Рай передача происходит добровольно, при попадании в Ад – насильственно. *Эти категории являются навязанными интервентской цивилизацией.*

6.4. Пространство как характеристика структур Сознания

Рассматривая данный вопрос, в первую очередь, следует учитывать взаимосвязь полей жизнеобеспечения **ИПНП** (информационное поле нейтринного пространства) и **ИППП** (информационное поле протонного пространства). Каждое из этих полей является пространственной структурой. Примем во внимание, что **ИППП** не превышает **72 октаву**, а **ИПНП** являет собой **октавы от 72 и выше**. Всё, что является памятью, расположено в **ИПНП**. Соответственно, говоря о Сознании, можно говорить именно о **ИПНП**, поскольку Сознание неотделимо от Памяти и без Памяти формироваться не может. Физическое (плотное) тело Человека целиком и полностью зависит от качественных характеристик дополнительных тел, а точнее, характеристик Материй, из которых они состоят. Клеточная память также может существовать лишь в нейтринном пространстве, и применительно к Сознанию на клеточном уровне всё вышесказанное является верным. **Связь Мозг↔клетка и Мозг↔орган осуществляется на уровне нейтринного пространства.** Программы «СветЛ» в этом случае выполняют роль «надзирателя» за этими процессами. И когда эта связь по тем или

иным причинам нарушается, «выдаётся» исполнительская «команда» Мозгу на восстановление этой связи и «рекомендации» по её восстановлению. В этом и состояла задача отработки и корректировки **Программ «СветЛ»**, начиная с 2012 года. При нарушении такой взаимосвязи, в первую очередь, происходят нарушения на уровне дополнительных тел клеток и органов, а нарушения на уровне плотного физического тела являются следствием тех нарушений.

При построении структур (ячеек) Сознания на додекаэдральной основе (на всех уровнях) такие связи являются вполне устойчивыми, что обеспечивает стабильную работу системы в целом и **РЕЗКО ПОВЫШАЕТ СРОК ЖИЗНИ БИОСТРУКТУРЫ**. Собственно, это именно то, за что идёт «борьба» в корректировке **Программ «СветЛ»**. Полученные результаты позволяют сказать, что при умелом пользовании **Программами** и самим **Комплексом** результат относительно минимальной границы (**124 года**) практически достигнут. **Кубическое построение** имеет значительно меньшее количество узлов связи, что не может обеспечить стабильности. **Результат – болезни и старение физического тела**. На клеточном уровне за обеспечение связи с Мозгом отвечает ДНК. Напомню, что в настоящее время **4 кодон ДНК ещё неактивен**, и такое состояние сохранялось на протяжении всей интервенции. **Начало раскрытия 4 кодона обеспечивает постепенное повышение октавы Мозга и его перестройку на додекаэдральную основу**. Точнее сказать, формирование додекаэдральных структур энергетической решётки здесь первично, и ни о каком повышении октав Мозга не может идти и речи, пока не будет сформирована энергетическая решётка, способная пропускать заряд с более высокой плотностью на более высоких относительно сегодняшнего состояния октавах. Следствием будет являться изменение пространственных характеристик Человеческого тела применительно ко всем уровням пространств. Вот для этого и нужно «стремиться» попасть в **Баню**.

Но Пространство – это мера времени прохождения реакций на объекте. И каждый объект имеет своё пространство. Это значит, что вопрос Сознания находится ещё и в тесной взаимосвязи с таким понятием, как «время». Любое изменение физических характеристик объекта ведёт к изменению пространственных характеристик, а это приводит к влиянию объекта на пространства **БОЛЕЕ ВЫСОКОГО УРОВНЯ**, так как все объекты

находятся между собой в определённой взаимосвязи. Значит, в такой же взаимосвязи находятся и пространства. Отсюда становится понятно, что вопрос развития Сознания и Разума индивида или любого элемента Подсистемы не может рассматриваться в отрыве от того влияния, которое он оказывает на Систему, а Система не может развиваться без аналогичного развития Подсистем, но в рамках соответствующего цикла.

Поэтому и Земля, как Система, не может перейти на более высокий уровень своего развития, пока свой переход на более высокий уровень **НЕ БУДЕТ СОВЕРШЁН ЛЮДЬМИ**, во всяком случае, теми, кто интегрируется в новую Цивилизацию, а потому будут являться неотъемлемыми её элементами. Как бы кто этого не хотел или предполагал своё вмешательство – будет именно так. В противном случае, это вылилось бы в грубейшее нарушение всех базовых физических законов, что просто невозможно. Отсюда становится понятной та роль, которую играет как индивидуальное, так и общественное сознание людей во всём процессе эволюционного развития как Человечества, так и Земли. Всё это знают те, кто уже было возомнил себя «правителями Мира». И что характерно, – они знают, чем и как закончат своё существование. Но непреклонное желание «бороться» за своё место под Солнцем, несмотря ни на что, у них не остановить. Однако никакого Сознания и Здравомыслия в их сегодняшних деяниях не наблюдается. Просто «вынесло» Мозг. Но мечты об «интеграции» – присутствуют. Думают, что купят. Пусть думают.

МЕНЬШЕЕ, ПО ОПРЕДЕЛЕНИЮ, НЕ МОЖЕТ УПРАВЛЯТЬ БОЛЬШИМ. На практике такое случается, но наиболее яркое проявление такой ситуации – рак. **Рак является следствием нарушения связи «клетка – Мозг».** Кстати, у вышеупомянутых «товарищей» это присутствует практически поголовно, правда, тщательно скрывается, и на «исцеление», которое почему-то не происходит, тратится баснословное количество денег. Клетка, как единица сознания, пытается навязать свою «волю», своё «представление о развитии» всему организму. Результат известен.

Подобным же образом происходит и на уровне Большого Космоса. Цивилизации, выбравшие паразитический путь развития, пытаются навязать свою волю всей Вселенной и перестроить её по своему образу и подобию. Случаи гибели Вселенных, неспособных

справиться с захватом и распространением паразитических цивилизаций, описаны у Н.В. Левашова (**«Зеркало моей души», 2 том**) очень подробно. Соответственно, для Человеческого Сознания наличие Системы Управления, обладающей более высокой октавой, является жизненной необходимостью, с точки зрения самой Системы Управления. В противном случае, существование этой Системы может оказаться под угрозой. И как аксиома – **Человек не может иметь полного и точного представления об истинном смысле и цели существования структур более высокого уровня**. Как следствие, – попытка навязывания собственной воли и собственных представлений о целях развития вышестоящим структурам (системам) может привести к проведению «хирургической операции», проявляющейся как отключение Мозга Человека. Такая ситуация – на всех уровнях. Потенциально, по уровню своего Сознания, даже без необходимости повышения октавы Мозга, Человек способен самостоятельно (силой мысли) проводить коррекцию заболевшего органа или системы организма, т.к. для этого органа или системы Мозг Человека является Системой Управления. Соответственно, для больного органа такое воздействие будет являться управляющей коррекцией. Таковая коррекция, в конечном итоге, идёт во благо самому больному органу. Если случай запущен или возможность индивидуальной сознательной коррекции Человеком не принимается, он бежит к врачам, которые либо проводят «операцию по принуждению к миру» посредством медикаментозного лечения по отношению к «восставшему» органу, либо вступает в силу операция «антитеррор», и часть больного органа (либо орган целиком) попросту устраняется. Но решение о необходимости подобного воздействия, в конечном итоге, принимает сам Человек, как Система Управления для данного органа. Посему к Человеку, посчитавшему себя Царём природы и венцом творения, его высшей эволюционной точкой также может быть применена операция «антитеррор» со стороны Системы Управления Земли, что его не должно удивлять и расстраивать. Но это для тех, кто **НЕ ЯВЛЯЕТСЯ** Пользователем **Программ «СветЛ»**.

Одним из важнейших проявлений Сознания Человека, как его индивидуальности, является воля. Когда нет сопротивления среды и необходимости принимать осознанные решения, зачастую наперекор сложившейся ситуации, – отсутствует и потенциал для развития. Делая выбор и прикладывая волевые усилия для решения поставленной задачи, Человек **НАРАБАТЫВАЕТ НОВЫЕ МАТЕРИИ** и тем

самым увеличивает свой энергетический потенциал. То есть приобретает, наработывает то, что в житейском понимании называется силой. При этом, являясь по своей сути пространственной структурой и изменяя характеристики собственных пространственных структур, Человек тем самым **МЕНЯЕТ ХАРАКТЕРИСТИКИ И ОКРУЖАЮЩЕГО ПРОСТРАНСТВА**. Решающее значение имеет отправная точка выбора и начала действия, т.е. выбор направления пути или свой личный «вектор цели». Хотя Человек почти никогда не представляет, к каким именно последствиям приведут его действия. Но если уж он лишён возможности, исходя из своего нынешнего уровня развития, просчитать долговременные последствия своих действий, то в качестве ориентира для принятия решений он базируется на тех понятиях, которые значимы лично для него. И это тоже вопрос индивидуальности Человека. Для кого-то такими ориентирами выступают честь, совесть, чувство долга перед Родиной или близкими. Для кого-то – стремление к власти, деньгам, популярности. Но и в том, и в другом случае эти понятия могут являться стимулами именно к приложению волевых усилий, что скажется на эволюционном уровне Человека. При этом опыт – это всегда опыт, и мы никогда не можем знать, каким путём Человек будет идти дальше. Однажды выбранное направление далеко не всегда оказывается окончательным, а возможность «проснуться» сохраняется почти всегда. И тогда опыт, наработанный исходя из одних мотивационных предпосылок, может быть использован и в дальнейшем, при их смене.

Важным моментом при рассмотрении вопроса Сознания является **понятийный аппарат**. Следует иметь в виду, что нынешний понятийный аппарат является во многом навязанным извне в результате действий интервентской Системы Управления. Формирование понятийного аппарата Человека осуществлялось преимущественно через навязывание религиозных и научных сказок, преподносимых как религиозные и научные догмы.

Первоочередным в вопросе религиозных догм являлись понятия о добре и зле. При кажущейся неоспоримости этих понятий нельзя не признать, что **построены они на основе двоичной системы измерения и дуальной логике**. Эти понятия для Человека являлись бесспорными и сомнению человеческим сознанием не подвергались. Хотя очевидно, что данные понятия нельзя воспринимать в отрыве от контекста навязанной парадигмы или, в эзотерической

интерпретации, – в рамках устоявшейся картины мира. То, что считалось добром или злом в одной религии или применительно к родственной по картине мира группе (одна религия, один род, один народ, один этнос или суперэтнос), могло менять свою полярность применительно к другой группе. **«Не убий»** – закон для своих. Но чужих, неверных или же гоев убивать можно и даже должно, потому что так угодно Богу. Также и обратное – не убить напавшего на твою Землю врага, не защитить свою Землю – есть зло и прощению не подлежит. Также можно соотнести и все другие заповеди во всех религиях. Исходя из этого, необходимо признать, что **ДАННЫЕ ПОНЯТИЯ АПРИОРИ АБСОЛЮТНЫМИ НЕ ЯВЛЯЮТСЯ**. Но Человек в своей сознательной деятельности никогда не выходил за рамки навязанных дуальной логикой законов и не подвергал их анализу. Для того чтобы иметь возможность это сделать, необходимо выйти за рамки, установленные навязанной парадигмой. Но любое инакомыслие жёстко пресекалось. И даже когда инакомыслие пробивало себе дорогу, оно, в конечном итоге, превращалось в новую парадигму, построенную на всё тех же дуальных законах. Уровень развития Человеческого Сознания просто не давал возможности думать и жить по-другому. ***И здесь не нужно примеров, вся человеческая изТОрия является подтверждением этому.***

Научные догмы в этом плане ничем не отличаются от религиозных. Только формирование этих догм приобрело своё фундаментальное значение на завершающих этапах интервенции, преимущественно начиная с XIX века. До этого даже отрывочные **НАУЧНЫЕ ЗНАНИЯ ЯВЛЯЛИСЬ УДЕЛОМ ИЗБРАННЫХ**. Позже, когда повсеместно стало вводиться всеобщее образование, научные догмы приобрели решающее значение в вопросах формирования как общественного, так и индивидуального сознания. При кажущемся расширении картины мира Человеческое Сознание всё больше закрепощалось. Все понятия, закладываемые в Сознание, в процессе формирования жизненной парадигмы превращались в крепко спаянную кирпичную стену, заслонявшую горизонт. Ни одно научное открытие не могло поколебать систему, так как транслировалось именно ею. Казалось бы, научный прогресс расширяет горизонты познания, а на самом деле, лишь сужает его, уводя всё дальше в сторону от истины. Но Человек не давал себе труда в анализе основы понятийного аппарата, в том, что стоит за словами, составляющими основу научного мировоззрения. На сегодняшний

день наука, по сути, не имеет внятного объяснения своих положений. Любое определение является не более, чем набором слов, за которыми стоят такие же ничем не объясняемые понятия.

Для того, чтобы найти истинный смысл любого научного понятия, необходимо иметь возможность его многокомпонентного анализа, рассмотрения всех его аспектов. Но для этого у Человека

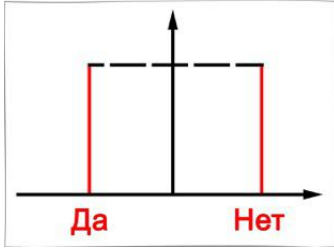

опять-таки нет возможностей, потому что сознание **построено на дуальной логике**.

Вспомним здесь про кубическую и додекаэдральную структуры решёток. Кубическая структура имеет крайне малое число связей – находясь в одном узле, мы можем двигаться только в трёх направлениях в рамках более сложной структуры. Вспомним, что в нашей нынешней реальности мы имеем три измерения. Но истинное **ПОСТРОЕНИЕ АТОМНОЙ РЕШЁТКИ НАМНОГО СЛОЖНЕЕ**. Соответственно, и число связей несоизмеримо больше. Дуальное сознание – это прямая, по которой мы можем двигаться лишь в две стороны. Оно не даст возможности объёмно рассмотреть и проанализировать какое-либо понятие. Для этого необходимо иметь возможность двигаться во всех направлениях – вправо, влево, вверх, вниз, вглубь и наружу. Но от каждого такого шага, от каждого нового узла снова необходимо иметь возможность двигаться во всех указанных направлениях. А с увеличением числа измерений, количество таких направлений только растёт. Понятно, что для Человека в его нынешнем состоянии это невозможно. И это блокирует даже потенциальную возможность его развития. **Вывод** – без вмешательства истинной СУЗ, без повышения октавы Мозга Человека, без формирования додекаэдральной структуры ячеек сознания, Человек обречён на деградацию, даже если не принимать во внимание тот неизбежный финал, который был уготован Человечеству эбровской интервенцией.

Подумаем, какое значение для развития Разума и Сознания имеет понятийная база и способность собирать в единое целое то, что представляет собой разрозненные осколки различных понятийных аппаратов. Ведь неспособность говорить на одном языке является существенным фактором возникновения различных противоречий, а противоречия эти уже сами по себе говорят о дуальности мышления, его узости и невозможности **ОБЪЕДИНЕНИЯ В ЕДИНОЕ ЦЕЛОЕ**

ВСЕХ ЧАСТЕЙ только по той единственной причине, что одни и те же явления названы и объяснены по-разному.

Но каждое понятие – это и есть всего лишь понятие, когда в узкую словесную форму пытаются вместить целые явления во всей их сложности и многогранности. Эти предметы и явления, заключённые в рамках дуальности, Человеческий Разум объять в полном объёме оказывается неспособен. А иметь хоть какие-то суждения для Человека необходимо, иначе он не сможет найти себе собеседника среди собратьев по Разуму, что проявляется сегодня наиболее ярко. Уровень этих суждений может отличаться так же, как и отличаются между собой различные группы «собратьев». Но без общения вообще Человеку невозможно и, чтобы не потерять это общение, каждый Человек начинает отстаивать интересы своей группы собратьев по разуму как свои собственные, но при этом не отдаёт себе отчёта в том, что истинной сути предметов и явлений он не понимает. Это я написал также и для участников Клубов им. Н. Левашова, которые мы создали и которые успешно функционируют. Однако всё, что перечислено, присутствует у людей, их создавших. Но нет сомнения в том, что преодолеть это помогут именно те, кто и создал эти Клубы.

Вспомним один из основных принципов управления – **«разделяй и властвуй»**. Для его реализации достаточно сформировать некие противоречия между различными группами и подогревать их по мере необходимости. И это с успехом применялось в любой общественной сфере – религия, наука, искусство, образование, политика, экономика.

Целью науки, например, **ЯВЛЯЕТСЯ ПОИСК ИСТИНЫ О ЗАКОНАХ ПРИРОДЫ**. Но ведь отношение к истине у каждого своё. И поиск истины вылился в научной среде в почти безконечное убеждение оппонентов, что его взгляд на истину – более «истинен», чем у этих оппонентов (прошу прощения за тавтологию, но это именно так). И это вместо того, чтобы пытаться убедить друг друга, что истина может быть едина, а все противоречия являются не более, чем её гранями. Причина этому заключена в том, что **ВОЗМОЖНОСТЬ ПРИНЯТИЯ ИСТИНЫ** в её многогранной сути **БЫЛА НЕДОСТУПНА ЧЕЛОВЕЧЕСКОМУ СОЗНАНИЮ И РАЗУМУ**, что целиком и полностью устраивало интервентскую цивилизацию. Но сейчас уже другое время, и есть необходимость в формировании совсем другого способа постижения знаний и совсем другого способа

мышления. Это сегодня является жизненной необходимостью, с точки зрения интеграции индивида в новую цивилизацию. И понятно, что этот путь нельзя пройти в одночасье – для изменения способа мышления требуется трудная и долгая работа по изменению самой сути собственного «Я».

Отойдём немного от философствования и попробуем на конкретных примерах показать, что предмет или явление в сути своей шире рамок, в которые их втиснули различными определениями. Стремящихся к поиску и познанию нового сейчас много. Понятно, что «много» – это пока всего несколько процентов с натяжкой, да и значительная часть их испытывают тягу к знаниям во вполне определённой области – эзотерике, а ещё – её сакрального смысла. Но даже эти «многие» зачастую цепляются за достигнутый уровень, за полученные знания, как малыш в песочнице – за любимую игрушку. А ещё ведь хочется, чтобы любимая игрушка оказалась лучшей из всех. Это аналогия, но точная. ***Очень часто обретенное знание воспринимается как истина в последней инстанции, а все другие точки зрения отменяются как ересь.***

Согласитесь, – знакомая ситуация. Ещё не так давно в среде членов **РОД ВЗВ**³⁵ активно продвигалась точка зрения, что знания, данные **Н.В. Левашовым** через его труды – есть истина в последней инстанции, а если принимается помимо этих знаний что-то ещё, то тому будет – анафема. И хоть время идёт вперёд, а у этих «собратьев» воз и ныне там. Мало того, Движения как такового уже нет. Существует несколько региональных групп, не понимающих сегодня, для чего они существуют и что делают. Всё это произошло после смерти Н. Левашова и произошло именно так, как я и говорил Николаю на наших встречах. Но на тот период это движение было необходимо. Это как отступление, а вопрос об истине тогда упирался в то, как многие из них считали и считают, – что знания **Н.В. Левашова** и **А.М. Хатыбова** не имеют между собой ничего общего. А аргументировалось это в значительной степени полным различием в понятийном аппарате. И получается, что опять на основании только одного внешнего фактора делается вывод обо всей сути предмета. Ведь понятие – и есть не более чем внешний

³⁵ Русское общественное движение «Возрождение Золотой Век», целью которого являлось объединение людей во имя своей Великой Нации и счастливого и мирного будущего Страны, за сохранение Планеты и её экологии После смерти Н. Левашова «развалилось» на отдельные региональные группы, которые преследуют свои интересы.

фактор, оболочка, кожица луковицы. Попробую отделить хотя бы кожуру от лука, чтобы убедиться, что за внешними отличиями, по сути, речь идёт об одном и том же. Понятно, что объём материала слишком глобален, чтобы делать широкий анализ Знаний, оставленных нам этими Великими Русскими Учёными в своих трудах, но отдельные аспекты попробуем рассмотреть.

6.5. Сохранение энергии

Давайте рассмотрим закон сохранения энергии, подробно разбираемый **Н.В. Левашовым** в книге [«Неоднородная Вселенная»](#), глава. 2.3 «Система матричных пространств».

«Таким образом, в результате последовательного формирования пространственных структур, образуется балансная система распределения материй между нашим матричным пространством и другими. После завершения формирования Шестилучевика, устойчивое состояние которого возможно только лишь при тождестве между массой притекающих и вытекающих из него материй:

$$\iint N^{(+)} dm_i di = 6 \iint \eta^{(-)} dm_i di$$

где:

$N^{(+)}$ – центральная область смыкания матричных пространств, через которую материи притекают в наше матричное пространство;

$\eta^{(-)}$ – «лучевые» зоны смыкания с другим матричным пространством, через которое материи вытекают из нашего матричного пространства;

i – число форм материй, образующих шестилучевик;

m_i – масса материй.

Тождество для всего нашего матричного пространства можно записать в более удобном виде:

$$\iint N^{(+)} dm_i di = 6 \iint \eta^{(-)} dm_i di = 0$$

Как видно из этой формулы, законы сохранения материи не нарушаются на любом уровне пространственных образований. От

микрокосмоса до макрокосмоса **ОНИ – ОБЩИЕ**. Единство законов следует хотя бы уже из того, что микрокосмос является структурной базой макрокосмоса.

У антишестилучевика циркуляция материи идёт в обратном направлении, от границ этого суперпространства к его центру. Причём, искривление матричного пространства – максимально в граничных областях и минимально в центре этого пространственного образования. Условием устойчивого состояния антишестилучевика является гармония между вытекающими материями через центральную зону смыкания матричных пространств и синтезируемыми в граничных зонах смыкания (внешних) материями данного типа квантования мерности.

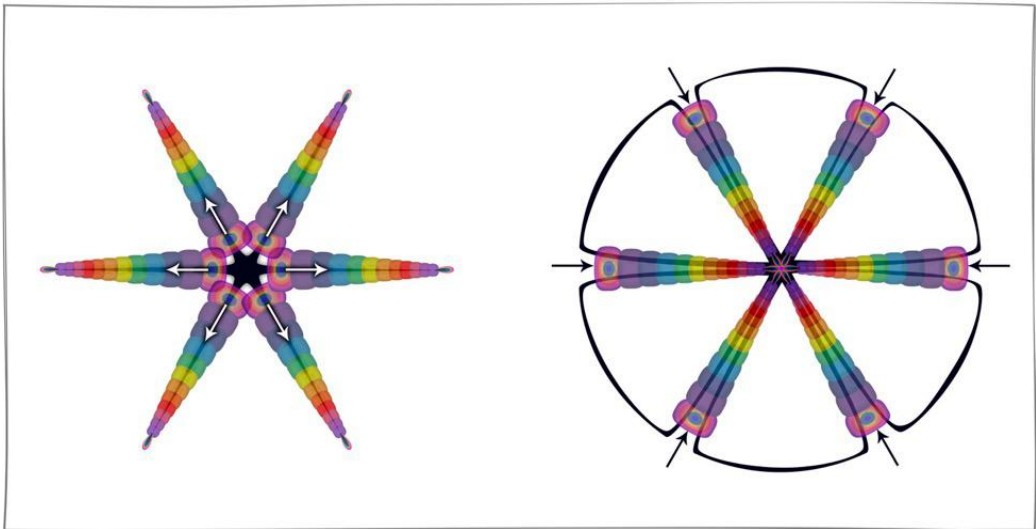

Условием балансной устойчивости нашего матричного пространства является баланс между синтезируемой в матричном пространстве материей и материей, вытекающей через зоны смыкания матричных пространств».

Итак, основным условием устойчивого существования системы является баланс между поступающей или синтезируемой в системе материей и материей, исходящей из системы. Это положение является отражением закона сохранения энергии. Но именно это же положение напрямую связано с таким понятием, как альбеда. Альбеда является одной из базовых физических характеристик, используемых **А.М. Хатыбовым**.

Земля постоянно реагирует на изменение своего альбеда, снижая его – это и землетрясения, и извержения вулканов, и цунами. ***E=0, то есть, сумма всех энергетических процессов, происходящих на Земле, равна сумме всех энергетических затрат, вызывающих эти процессы.***

Альбеда Планеты – это «интегральная сумма» альбеда всех атомов Планеты, включая атмосферу, и ***эта сумма должна быть равной нулю.*** На Земле ежедневно проходят тысячи мелких и средних землетрясений, длительное время могут «работать» вулканы, но всё это происходит не в одно время и не равномерно, поэтому альбеда Земли имеет вид пилы (даже за сутки), но искусственное изменение альбеда влечёт за собой увеличение «зубьев» пилы и, как следствие – качественное изменение времени.

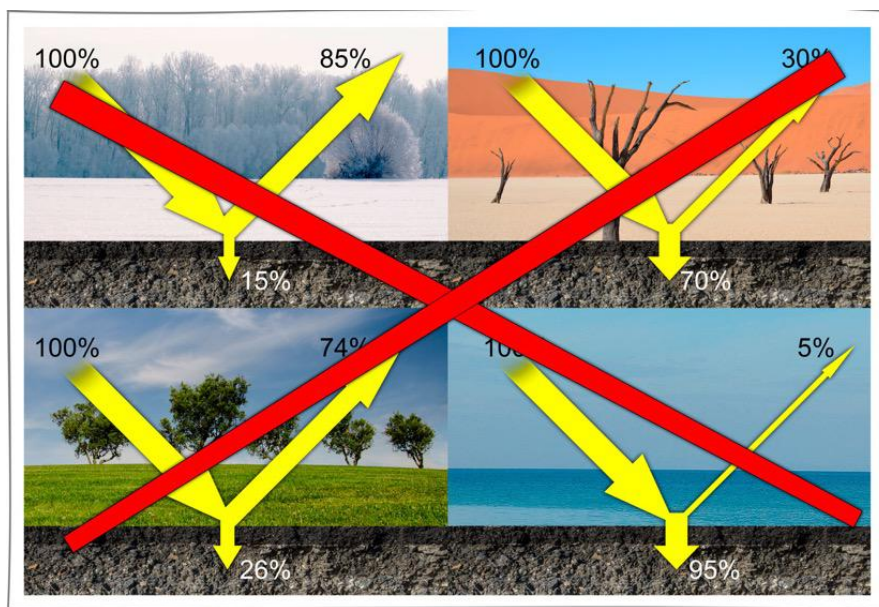

Альбеда – это **НЕ ОТРАЖАЮЩАЯ СПОСОБНОСТЬ**, как показано на картинке, а свойство изменить потенциал, под действием магнитного импульса и гравитационной волны. Атом имеет одно свойство – энергетическая константа атома равна нулю, но в то же время атом является **гравито-магнито-электрическим Генератором**. Это – один из главных выводов для понимания Новых Знаний.

Но это свойство не относится к волновой функции атомного Генератора, а так как изменение происходит скачком, разность между накопленным электрическим потенциалом и нормой (нулём) и

является альбедо атома. Изменение любого параметра влечёт за собой изменение остальных параметров.

А теперь соотнесём с написанным у Н.В. Левашова. «Естественно, таких суперпространств в нашем матричном пространстве много. Они создают как бы узлы в матричном пространстве и являются «атомами» в нём. И вновь структура макрокосмоса аналогична структуре микрокосмоса. Это – ещё одно подтверждение их единства³⁶».

Отсюда проистекает простой вывод – матричные пространства имеют тоже своего рода атомную структуру, а соответственно, имеют энергетическую решётку, т.к. существование атомных структур без энергетических решёток невозможно. А как мы уже знаем, **структура макрокосмоса аналогична структуре микрокосмоса.** Но эта энергетическая решётка должна иметь мерность, отличную от мерности составляющих это пространство и контактирующих с этой решёткой первичных материй. В противном случае, энергетическая решётка вступала бы во взаимодействие с находящимися в зоне контакта первичными материями, и происходило бы изменение её качественной структуры, что неминуемо привело бы к разрушению всей энергетической конструкции. Энергетическая решётка представляет собой своего рода систему шнуров, которые являются, с одной стороны, шнурами связи, а с другой стороны, – проводником заряда.

Вывод, который из этого следует, возможно, покажется спорным, но, тем не менее, возьму на себя смелость его высказать.

ПРОСТРАНСТВО МОЖЕТ ЯВЛЯТЬСЯ ИСКУССТВЕННО СОЗДАННЫМ КОНТУРОМ, в который изначально закладывается конструкция энергетических решёток, построенная на додекаэдральной (на допустимом для человека уровне восприятия) основе. **Пространство изначально «пустое».** По энергетическим решёткам идёт насыщение Пространства первичными материями, которые «заполняют» пространство, вытекая из узлов энергетической конструкции. Материальное воплощение энергетических решёток осуществлено из материй, изначально отличных по своим свойствам и качествам от первичных материй,

³⁶ Н. Левашов «Неоднородная Вселенная».

которые через эти решётки проистекают. Для общего понимания самого процесса – вполне достаточно, и это ПОЗВОЛЯЕТ перейти к физике **Генератора «Пси-поля» («СветЛ»)**, который создан по аналогичному принципу. При своей работе Генератор **создаёт своё пространство**, которое насыщается необходимыми первичными материями через узлы энергетических решёток, построенных на додекаэдральной основе. **Программы**, закладываемые в Генератор, привязываются к данным узлам и определяют, какие первичные материи насыщают созданное Генератором пространство, а также их свойства и качества. Формы взаимодействия материй и следствие этого взаимодействия и есть реализация заложенных в **Генератор Пси-поля Программ**. Это следует понимать следующим образом – Пространство, созданное Генератором, наполняется материями, в которые уже заложены определённые свойства и качества, а вернее – «направления» взаимодействия с Мозгом владельца. Соответственно, Программы определяют, каким именно образом будет осуществляться их дальнейшее взаимодействие.

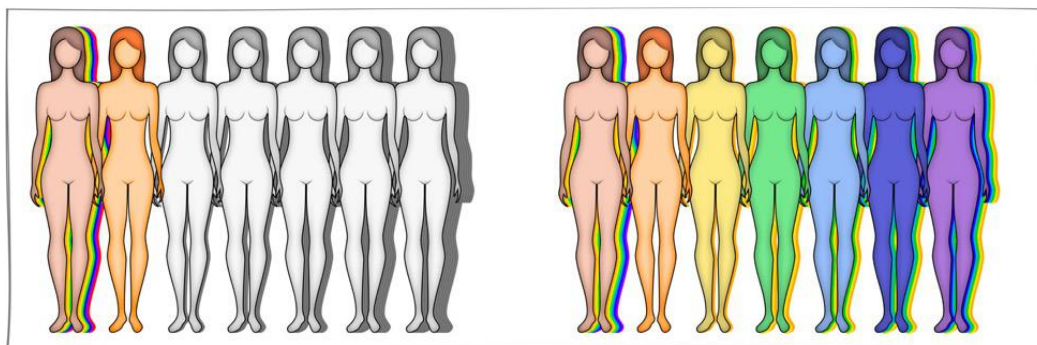

Созданное Генератором пространство оказывает воздействие и перестраивает то пространство, в котором находится его Пользователь. При этом следует иметь в виду, что Сущность Человека (или Мозг) – тоже есть пространство.

Принципиальное значение для взаимодействия **Генератора «Пси-поля»** с Человеком, Пользователем **Программ «СветЛ»**, имеет его платформа, или база, на которую он «крепится» («установлен»). Конструкция энергетической решётки носителя (площадки) **Генератора** определяет качество взаимодействия **Генератора** с Пользователем и «скорость» производимых изменений.

Существенным фактом следует признать способность энергетической конструкции решётки носителя сохранять информацию. **Это даёт возможность энергоинформационной «записи» всех осуществляемых Генератором «СветЛ» преобразований.** Более того, такой носитель может выступать как некий архив памяти **Сущности.** Собственно, то, о чём я уже говорил выше.

6.6. Дискретность и структурированность Материи

Для более полного понимания того, что всё написанное **Н. Левашовым** взаимосвязано с трудами и расчётами **А. Хатыбова** и является базой для освоения и понимания Новых Знаний, приведу небольшую выдержку из совместной работы с **И.М. Кондраковым**.³⁷

«Дискретность и структурированность Материи на более «низких» уровнях организации, в соответствии с законами развития Систем, приводит к структурированию самого Пространства, в котором находится материя. Эти геометрические формы (тетраэдр, октаэдр (куб), икосаэдр, додекаэдр) принимают многие кристаллы в процессе роста.

Суперпозиция различных участков спектра электромагнитных излучений от гамма-излучения до длинных электромагнитных волн, распределение Материи в неоднородном пространстве в соответствии с законами синергетики и гармонии формируют соответствующие структуры, например, сетки (Хартмана, Кюри и др.). Здесь же участвует в этом взаимодействии и сама гибридная Материя, также структурируя пространство вокруг себя и в себе, создавая кристаллические и иные решётки вплоть до Большого Космоса, что наглядно показано на ниже приведённом рисунке.

³⁷ Игорь Михайлович Кондраков, профессор, кандидат технических наук.

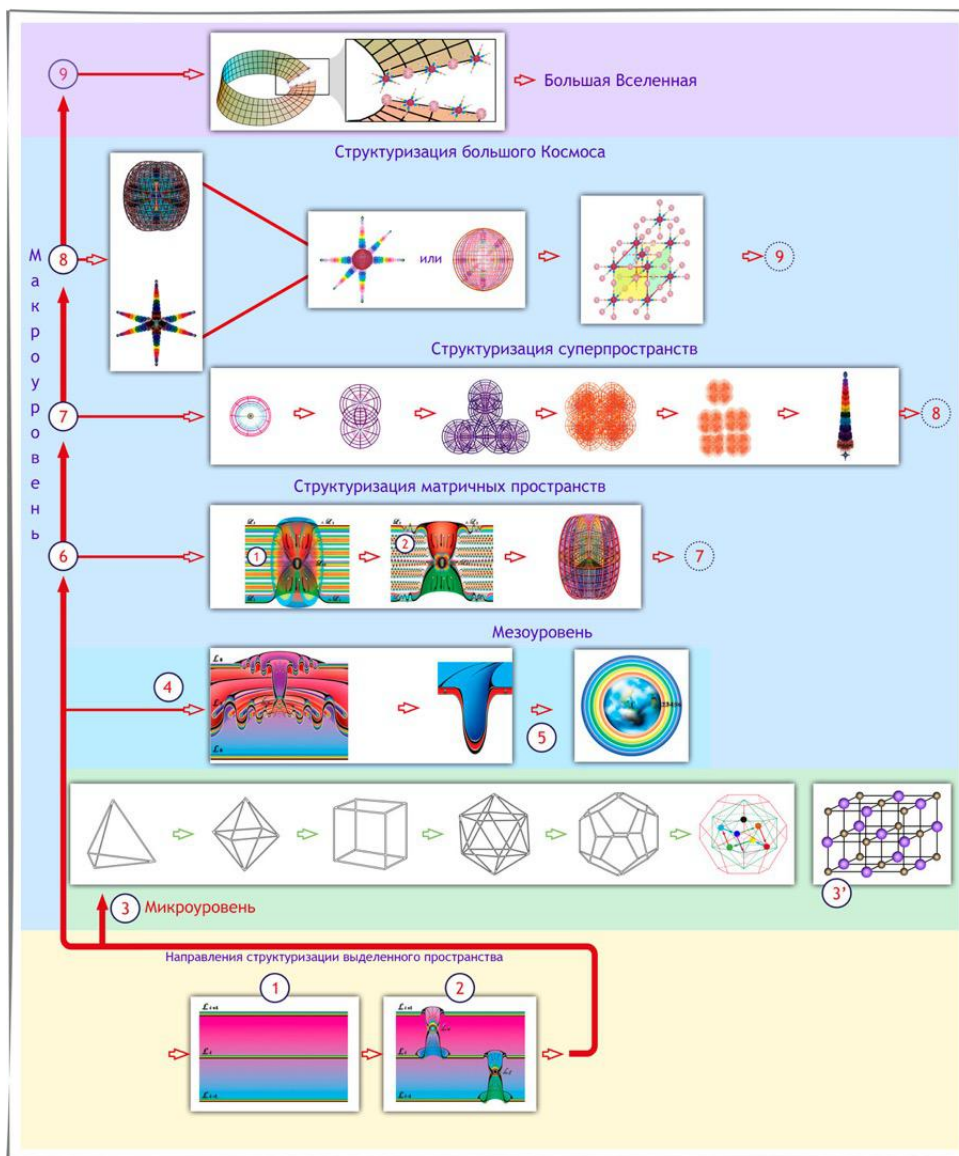

Здесь под номерами показаны отдельные крупные этапы структурирования указанного пространства совместно с находящейся в ней Материей. Позиция 1 – матричные пространства со структурированным пространством после образования Реальности (см. САВ); позиция 2 – образование звёзд и антизвёзд (чёрных дыр). Далее идёт развилка: развитие и структуризация материи и пространства на макро- (позиции 4-9), мезо- (позиции 4-5) и микроуровне (позиции 3-3').

На микроуровне идёт формирование структур частиц, атомов, молекул (простых и сложных), вплоть до кристаллических решёток

разных типов позиции 3-3'. Далее на макроуровне в результате сверхвзрыва, приводящего к структуризации пространства и образованию системы метавселенных (см. позицию 6: 1 и 2), – происходит формирование суперпространства первого порядка путём слияния девяти форм материй из 14 возможных.

Здесь явным образом проявляется закон «золотого сечения»: перепады мерности между «участками» материй из 1-9 ПМ и 1-14 относятся друг к другу и к целому, как **8ΔL:13ΔL=0,618:1**.

И это не случайно. В гармонично развивающихся Системах (и стремящихся при этом к равновесию) соотношение между частью системы и её целым находится в пределах значения «золотого сечения».

Дальнейшая структуризация макрокосмоса на уровне суперпространств 1-6-го порядков приводит к образованию «атомов» и «молекул» (шестилучевиков и антишестилучевиков) макрокосмоса (кластеров), завершающегося формированием «кристаллической» решётки макрокосмоса (позиция 9), которая напоминает сотовую структуру, особенно если её рассматривать под некоторым углом. В ограниченном пространстве эта сотовая структура трансформируется в ленту Мёбиуса в силу свойств и качеств шестилучевика и антишестилучевика³⁸. Но это уже Большая Вселенная, о которой у нас нет информации.

На мезоуровне происходит структуризация пространства и, как следствие, – формирование планет, в частности, Земли (процесс подробно описан и представлен в виде изображений Н.В. Левашовым в его книге (Рис. 2.5.5.-2.5.12)).

При наличии соответствующих условий на планете автоматически формируются **природная СУЗ** (в виде взаимовложенных друг в друга шести сфер) вместе с самой физически плотной Планетой другие структуры и системы, продолжающие развитие самой Планеты: атмосфера, биосфера со множеством экосистем, формирующих на определённом уровне развития – социум и, в ряде случаев, – техносферу (если цивилизация пойдёт по технократическому пути развития) или ноосферу (сферу Разума – если цивилизация пойдёт по пути самопознания и саморазвития). А далее,

³⁸ Левашов, Н. В. «Неоднородная Вселенная».

если Планета попадает в центр внимания развитых цивилизаций, то природная **СУЗ** заменяется на искусственную **СУЗ** (о чём писал А. Хатыбов), гарантирующую дальнейшее развитие Цивилизации в направлении Разумной ориентации. Здесь прямой мостик к высшей социологии.³⁹

После воссоздания истинной «Системы Управления Земли», исполнительское состояние охватывает как конструктивные аспекты изменения в инерционном и неинерционном состояниях энергий, так и изменение всей истинной Программной сути и **СУЩНОСТИ КЛАСТЕРНОГО УПРАВЛЕНИЯ БЫТИЕМ ЗЕМЛИ В ЦЕЛОМ**. Его можно определить как причинное базисное основание всех процессов изменения бытия энергий на Земле. При формировании новой методологии познания необходимо учитывать и эту сторону Бытия. Следовательно, методология познания должна содержать представления о том, как эволюция окружающего мира в его инерционном проявлении связана с изменением его неинерциальной составляющей Материи.

6.7. Совершенство Сознания

Во Вселенной нет случайных по своей сути процессов. Всё созданное, создаваемое и происходящее есть суть процессов по обретению Совершенного Состояния постижения Вселенной самой себя через обретение совершенства Сознания всех её составляющих элементов. Поскольку эти процессы не являются случайными, то, как следствие, можно признать полную управляемость всех заданных в ней происходящих процессов.

Вы можете посчитать, что этот вывод, на первый взгляд, является явным противоречием тому, что описывает **Н.В. Левашов**. Однако нужно принять во внимание, что **Левашов** описывает **ИЗНАЧАЛЬНЫЕ ЗАКОНЫ ФОРМИРОВАНИЯ МАТЕРИИ И ПРОСТРАНСТВА** и, как следствие, Жизни и Разума. Но любой процесс или явление, подчиняющиеся законам Природы, могут быть воспроизведены при наличии соответствующих возможностей. И Система более высокого уровня имеет возможности воспроизведения

³⁹ «Основы Формирования Человечества » 1-5 ч.

процессов и явлений на уровне Системы более низкого уровня или, другими словами, Подсистемы. Необходимо только знать и понимать эти Законы и иметь соответствующий потенциал. С одной стороны, подтверждение этому – **само развитие Человеческой цивилизации, когда наука пытается поставить Природу себе на службу, используя её Законы, не понимая их хотя бы на том уровне, как она (наука) это понимает.** Не имеет сейчас значения, хорошо ли она постигла эти Законы Природы, и несут ли благо Земле и Человечеству эти эксперименты. Важен сам факт. С другой стороны, наглядное подтверждение этому – сама деятельность Н.В. Левашова. Наиболее яркий и характерный пример – «созданная» им Белая Звезда.⁴⁰

Далее целесообразно затронуть вопрос самой природы Материи и посмотреть, существует ли принципиальная разница в рассмотрении этого вопроса в контексте Новых Знаний.

13. *«Спектр электромагнитных волн и представляет собой спектр первичных материй, соответствующих спектру значений коэффициента квантования пространства γ_i ».*⁴¹

14. *«Этот научно-исторический барьерный переход в познании был **символизирован научным открытием (2008-2013 гг.), свершённым российским учёным-физиком А.А. Лучиным**, сотрудником и научным партнёром НИИ ЦУС, теоретически обосновавшим и опытным путём подтвердившим **делимость электрона** (почти 300-летняя неопровержимая догма рухнула, – Швейцарский Коллайдер можно разобрать за ненадобностью) и сформулировавшим иной методологический взгляд на первоосновы построения Мира: наличие первичной материи всего сущего, т.е. материи электрического и магнитного полей⁴²».*

15. *«Всё дело в том, что у всей Природы и для всех её элементов, в том числе и живой природы, есть только два строительных материала: материи электрическая и магнитная, собранные в один кладезь – электрон. Такую гениальную простоту может создать только развивающаяся **без(с)конечная материя в без(с)конечном***

⁴⁰ Н. Левашов «Зеркало моей Души».

⁴¹ Н.В. Левашов «Неоднородная Вселенная».

⁴² Б. Маков «Что есть суть «Совершенный Разум Человека».

пространстве за без(с)конечное время. Эти условия обеспечивают минимум форм и их свойств, но такие, из которых можно создать всё: от звёзд и полей до живой природы, **включая интеллект** и органы чувств.

Таков закон без(с)конечного совершенствования и созидания. Это закон наивысшей целесообразности, выражающийся в минимизации по числу и абсолютной универсальности по свойствам строительного материала Вселенной⁴³».

К таким выводам приводит объективное исследование электрических, магнитных и электромагнитных полей и идеи восходящей интеграции структуры Мира.

16. И из трудов **А. Хатыбова**: **«Альbedo – это свойство изменять электрический потенциал под действием магнитного импульса и гравитационной волны. Атом имеет одно чудесное свойство – энергетическая константа атома равна нулю, но в то же время атом является гравито-магнито-электрическим Генератором... Что же касемо гравитационных частот, то никаких гравитонов не существует. Гравитация – это свойство электрического заряда».**

Исходя из приведённых цитат, можно сделать вывод, что на предмет природы Материи во взглядах цитируемых авторов нет никаких противоречий, и они в целом придерживаются одних и тех же позиций, хотя и рассматривают вопрос с разных углов зрения, а если точнее – с **РАЗНЫМ УРОВНЕМ** детализации. Я уже говорил, что труды Н. Левашова – **СТАРТОВАЯ** площадка в освоении Новых Знаний и, в частности, в освоении трудов **А. Хатыбова**, но и не только.

6.8. Мерность

Мы не будем останавливаться в познании происходящего, и если принимаем за основу Материи электрические и магнитные частицы и их взаимодействие, то можем попробовать с этой точки зрения коснуться одного из основополагающих понятий **Н.В. Левашова**, описанного в его трудах – **это мерность**. Возникает весьма интересный момент. Когда речь идёт о мерности, Н. Левашов

⁴³ А.А. Лучин, А.Л. Шапиро «Природа полей. Взгляд с позиций классической физики и опыта».

использует очень точные цифры с **пятью знаками** после запятой. Значит, это точно и чётко определённая физическая величина. Левашов предлагает самим додуматься до тех понятий, что он использует. При этом, как бы невзначай, делает сноску в книге **«Последнее обращение к Человечеству»: Мерность** – это совокупность качественных характеристик Пространства. Но «невзначай» Левашова – это некая верхушка айсберга **УМЕНИЯ ЧИТАТЬ И УСВАИВАТЬ ПОДОБНЫЕ ТЕКСТЫ**, которые написаны, как говорил автор, «послойно».

Если мы принимаем, что фундаментальную основу материй (как первичных, так и гибридных) составляют электрические и магнитные частицы, а возможность взаимодействия Материй зависит от тождества их свойств и качеств, определяемого коэффициентом квантования мерности γ , то логично будет предположить, что понятие **Мерность**, являющееся выражением свойств и качеств Материи и Пространства, так или иначе связано с взаимодействием электрических и магнитных частиц, эту Материю и Пространство составляющих.

Свойства и качества Материи напрямую зависят от количественного содержания этих частиц в материи, от их пространственного расположения и их взаимодействия с учётом несущей частоты или октавы. Таким образом, логично предположить, что **мерность** – «некий» **коэффициент взаимодействия электрических и магнитных частиц в рамках заданного пространства и материи**. Даже незначительное изменение этого коэффициента существенным образом меняет свойства и качества как Материи, так и Пространства, в котором эта Материя находится. А так как понятие мерности применимо к Материи и Пространству на разных уровнях рассмотрения – от макрокосмоса до микрокосмоса, то Мерность на более высоком уровне является суммарным

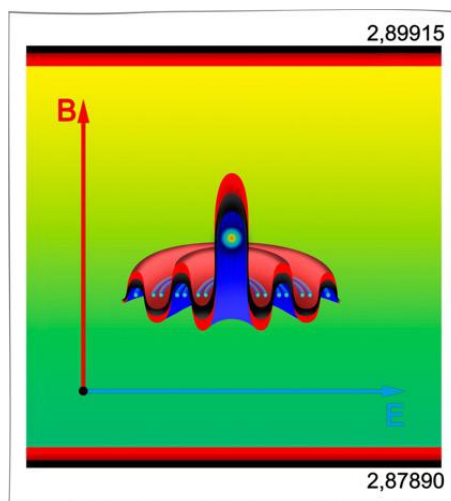

Электрическое (E) и магнитное (B) поля как следствие перепада мерности

коэффициентом Мерностей, составляющих этот уровень элементов. **«Кажется невероятным, что любой атом влияет на макространство, но, тем не менее, это – факт. Естественно, влияние одного атома – микроскопическое, но их суммарное влияние и есть тот баланс, который уравнивает макространство».**⁴⁴

Исследуя микромир, всякий наблюдатель «видит большую и громкую сенсацию», что наш огромный Мир построен из атомов и их комбинаций – молекул. Это Звезды, Земля с её океанами и речками, травой, деревьями и всеми живыми существами. А если заглянуть в структуру атома, там видим только три частицы: электрон, протон и нейтрон. Существуют ещё их осколки: мезоны, лептоны, которые живут доли секунд и на структуру тел влияния не оказывают. Некоторые исследователи в эту триаду требуют внести ещё материю полей. Не жалко. Но что такое эта материя полей, которую вроде потрогать можно, а в руки она не даётся? Из уважения к её существованию условно добавим к названной триаде (электрон, протон, нейтрон) ещё материю разных полей как основу строительного материала Мира.

Если же теперь заглянуть в начинку «элементарных» частиц и полей, то в электроне мы увидим множество крепко сцепленных электрических частиц (фотоны) и магнитных частиц (имя им ещё не придумано нами), которые вместе, вырываясь из его недр, создают в окружающем пространстве электромагнитное поле – облако несвязанных между собой электрических и магнитных частиц. Это указывает на то, что для полей не требуется особая материя⁴⁵.

Мы сейчас ещё только пытаемся приблизиться к структуре микромира. Катастрофически не хватает знаний, а потому остаётся выдвигать предположения и версии, пытаясь руководствоваться хотя бы логикой. Мир этих знаний абсолютно необъятен так же, как и вся Вселенная. И понятно также, что



⁴⁴ Н.В. Левашов «Неоднородная Вселенная».

⁴⁵ А.А. Лучин, А.Л. Шапиро «ПРИРОДА ПОЛЕЙ. Взгляд с позиций классической физики и опыта».

используя слова «некий коэффициент» авторы, по сути, признаются в своей неспособности вывести из этого нечто более точное и предметное. Пусть так, но ведь ничего более точного и конкретного мы пока не имеем, а значит, остаётся делать предположения и пытаться докопаться до истины. Но без таких попыток до неё никогда не доберёшься. А использовать только **ГОТОВЫЕ ЗНАНИЯ И НЕ ПЫТАТЬСЯ ИДТИ ДАЛЬШЕ** – слишком скучно. Даже при том, что эти знания поистине грандиозные.

Но это так, небольшое отвлечение. Вернёмся к вопросу электрических и магнитных частиц и логически перейдём к вопросу «о полях».

6.9. К вопросу «о полях»

Посмотрите, как у Левашова подстрочно описана необходимость «искусственной» генерации Мозга именно сейчас и именно в тех критериях, в которых и созданы **Программы «СветЛ»**. Осмотритесь вокруг и спросите хотя бы сами себя – есть ли (создано ли кем-то ещё)



нечто подобное? Я пока не видел и не слышал, кроме тех технологий и направлений, которыми занимается **Б. Маков в НИИ ЦУС и В.С. Леонов** – выдающийся Русский учёный, о котором с недавнего времени стало возможным «рассказывать». Я начал это делать на всех наших Интернет-ресурсах. Природа нашего мира, общества, власти и Человека такова, что разрушитель фундамента общества, в том числе и науки, всегда будет квалифицироваться **опасным бунтовщиком и святотатцем**. Вот таким «бунтовщиком» и является **Владимир Семёнович Леонов** – мой

Друг, Соратник и член «РНТО» с 2005 года. Сегодня о нём можно говорить открыто. Настало время таких людей. Хочу отметить, что его помощь и консультации в создании **Программ «СветЛ»** были

неоценимы и результативны. Но это несколько другое, то, что, к сожалению, сегодня публично показать и применить нельзя.

Относительно полей – всё просто в своей сложности. Например, для формирования **криминального поля** необходимо наличие Государства, которое, в первую очередь, создаёт все условия для формирования этого поля, а затем создаёт в своей среде аналогичные структуры для борьбы с этим полем, причём, чем эффективнее были условия создания криминального поля, тем сложнее и изощрённее должны быть средства борьбы с ним. Если бы эти условия не создавались, Государству нечем было бы заниматься. Часто путают **криминальное поле** со структурой, которая с ним борется, хотя это одно и то же и снабжаются они из одного источника.

Торсионное поле – предмет особой заботы дельцов от науки, **НЕ ИМЕЮЩИХ ПРЕДСТАВЛЕНИЯ О ФИЗИКЕ И СВОЙСТВАХ ЭЛЕКТРИЧЕСКОГО ЗАРЯДА**. Видимо, авторам этого, да и прочим авторам (вернее, группе «учёных», о которой уже сказано) для начала необходимо изучить научно-популярный видеофильм для дошкольного возраста **«Алиса в стране чудес»** – там есть понятийная база изменения формы. Некоторые поля можно сравнить, например: какое поле мощнее – торсионное или минное. Может оказаться, что торсион тяжелее противотанковой мины. Это должна знать группа «учёных».

Биополе (пси-биополе) – вопрос специальный. **Во-первых**, этот тип поля определён как научный термин, и **во-вторых**, обнаружен не только у людей. Замечено также, что у йогов биополя нет, оно и понятно – следят за собой.

Каких-либо данных о том, что **живая клетка является источником биополя, – нет**. Отмечено лишь наличие радиационного излучения. Этот вывод подтверждается наличием докторских диссертаций на эту тему. **Излучение Кирлиан** не входит в биополе и не может быть приписано даже к носителю биополя. Размер



биополя измеряется рамкой (смотри рамка «экстрасенса»), и по данным замеров производится коррекция (то есть, отходы перегоняются с одного места на другое без нарушения целостности). Такая коррекция научно обоснована, лицензии на **биокоррекции выдаёт Минздрав. Биополе – основной аргумент биологов и медиков при объяснении причин заболеваний**, а также тех «продвинутых целителей и экстрасенсов», которые оперируют в разговорах со своими «пациентами» такими красивыми терминами (о которых не имеют никакого понятия), как **энергия «Инь» и энергия «Янь»**⁴⁶. Особенно рекламируется в программах радиовещания. Биополе – одна из вершин мракобесия.

Относительно использования полей в народном хозяйстве без привлечения науки можно привести пример движения эритроцита большего диаметра в сосуде меньшего диаметра. Этот факт вполне может привести к открытию нового поля и помочь тем, кто занят клонированием. Из ответов только на этот вопрос можно составить отдельное издание. Существует несколько версий относительно названий эффектов, и одна из них – **необъятная мощь русского языка** не сочетается со скудостью словарного запаса создателей нового типа поля или «создателей» Генератора – по аналогии с Эллочкой-людоедочкой (из «12 стульев»). Потому для каждого нового явления заранее заготовлено только одно название – «поле», которое и применили те, кто **«всё делает на основании знаний Н. Левашова»**. Но есть другое видение и наши Знания, что в сочетании и применили мы с Н. Левашовым изначально. Поле должно иметь носитель: **если электрическое, то – электрон, если финансовое, то – мера и так далее. ПОЛЯ БЕЗ НОСИТЕЛЯ НЕ СУЩЕСТВУЕТ**, какой бы теорией не прикрываться. Но как в атомных структурах, так и в окружающей нас среде существует только одно поле – **электрическое**. Именно его свойства в **различных 96 октавах состояния, 64 углах скольжения в каждой октаве, 18 вариантах форм передачи импульса, и так далее – в сочетаниях воспринимаются как иные поля**.

⁴⁶ Из «магии Фен-шуй» – Инь-Ян – это две противоположные энергии, тёмная и светлая. Закон **Инь-Ян** означает взаимодействие двух противоположных начал. Все, что относится к ослабленной энергии, принадлежит Инь – женскому началу, а то, что к сильной энергии – Ян – мужскому началу.

Вот в этом определении и есть ответ Левашова на вопросы «метания» и «нестыковок» в информации, полученной из его трудов и трудов А. Хатыбова. При создании Генератора и первичных **Программ «СветЛ»** к нему, Левашов, я хорошо это помню, столкнулся с тем, что объяснять, например, работу Комплекса и Генератора с иных позиций (с позиций трудов Хатыбова) было бы, с его стороны, нелогично, т.к. нужно менять многие понятия (в плане терминологии, но не более того), данные им в опубликованных уже книгах, что могло «запутать» читателей. Вот почему сейчас, при изложении базовых вопросов и позиций и, особенно, относительно **Генератора и Программ «СветЛ»**, нужно наводить мосты между представлениями о процессах Левашовым и Хатыбовым. Возможно, Вам, уважаемый читатель, понадобится ещё один системный взгляд на то, что они оба излагали и что написал я, чтобы увидеть всю картину, относительно **Генератора и Программ** – цельно. И вот ещё на что я обратил бы внимание – многие почитатели и Левашова, и Хатыбова **БУКВАЛЬНО ПОНИМАЮТ НЕКОТОРЫЕ ТРАКТОВКИ**, которые изложены в их трудах. Например, «эбры завоевали Землю», поэтому сразу же после этого, всё должно было стать «по-эбровски». После этого никакого прогресса в развитии на Земле вообще, в нашем понимании, не должно было быть. Но, в то же время, **1543 года назад** (на 2015 год) ещё летали (о чём и написал Левашов) звездолёты наших предков. Вот это крайне важно понять для того, чтобы перестать считать, что «светлое будущее» наступит завтра. Многие уже видят, что старая схема управления человеческой цивилизацией давно работает с перебоями, чихает и кашляет, вырабатывает розовые, вкусно пахнущие клубы приятного сервиса, обнадёживающих прогнозов на будущее и одновременно выпускает смертельно ядовитые смерчи терроризма, нигилизма, войн, раздора, неповиновения, экологического кризиса и других ужасов. **СТАРАЯ СХЕМА УПРАВЛЕНИЯ РАБОТАЕТ ПО ИНЕРЦИИ** производя новые сложности, правда, в меньших количествах и масштабах вследствие нарастающего влияния Системы Управления Земли, которая стала Родной. Система жизнеобеспечения Человека тоже изменена. Но это не говорит о том, что люди (а вернее их Мозг) сразу прозрели и изменили своё миропонимание. Автомоторность от влияния эбровских программ – велика. Истинный же и действенный смысл этого процесса, проистекающего своим исполнением уже под управлением новой Системы, заключается в «очистке» информационных блоков Мозга (как на уровне его

антинейтринного состояния, так и состояний материи магнитной энергии нейронов Мозга) от элементов прошлой информации, на базе которой ранее формировалось Сознание людей и всё последующее общее их текущее миропонимание, практически по всем вопросам, в том числе и по вопросам «своего житейского обустройства». Мы ещё вернемся к этому вопросу несколько ниже.

Другое дело – самостоятельно ускорить эти процессы в себе, – это не возбраняется. **Есть Баня, Веник и Лопата. Дело за вами.** Всё выражено в шести словах – **«Чем больше знаешь, тем больше можешь».**

Итак, **«полей как физических структур – 3, условно можно их назвать: электрическое, магнитное, гравитационное. Они отличаются частотами и свойствами заряда (октавы заряда 4-512).** Но не будем забывать, что гравитационных частиц не существует, а гравитация – это свойство электрического заряда.

Если октава заряда **меньше 64**, формируется жёсткая структура протонного атома (Материя). Привычная для Человека плотная Материя, или вещество.

Если октава заряда более **64 (до 512)**, **ФОРМИРУЕТСЯ НЕИНЕРЦИОННАЯ МАССА, КВАНТОВАННАЯ ПО НАЗНАЧЕНИЮ И СВОЙСТВАМ.** Неинерционная масса, как мы уже знаем, – это высокоорганизованная плазма.

Но существуют также и гравито-электрическое, гравито-магнитное, электромагнитное, гравито-электро-магнитное поля, а также 512 типов взаимодействий этих полей.

Гравито-электро-магнитное поле порождается, в частности, гравито-магнитно-электрическим Генератором, свойствами которого обладает атом. Но мы, в значительной степени, затрагиваем вопросы Сознания и Разума. И здесь уместно будет привести цитату из работ А.М. Хатыбова. **«Каждая живая клетка Мозга – это электро-магнито-гравитационный Генератор, и Мозг, в целом, автономно поддерживает альбедо всего организма Человека, создавая каждой живой клетке организма оптимальные условия существования. Эти условия обеспечивают работу всего организма как единой системы. Каждая клетка Мозга содержит информацию о**

развитии Человека, его структуру и определяет время жизни клеток организма. Учитывая особую роль Мозга при формировании личности, необходимо иметь информацию не только об альbedo Мозга (как единого целого), но и об альbedo всех органов Человеческого тела». Понятно, что по определению Генератор, как таковой, генерирует то, для чего он предназначен. Соответственно, электромагнито-гравитационный Генератор генерирует соответствующие поля с заданными частотами. Но «Пси-Генератор», созданный **Н.В. Левашовым**, который используется в **Комплексах «СветЛ»**, также должен обладать и обладает **характеристиками электромагнито-гравитационного Генератора**, чтобы иметь возможность взаимодействовать с клетками плоти и клетками Мозга на тех же уровнях мерности, которыми они обладают. Но при этом наличествует заложенная способность этот уровень мерности повышать через **Программы**, установленные в Генераторе.

Альbedo живой клетки меняется в широком диапазоне. Однако это касается случая нормального функционирования Мозга при альbedo клеток Мозга $E^a=0$.

Изменение альbedo **Программами «СветЛ»** влечёт за собой не только изменение времени протекания процессов в атомах, из которых состоят клетки Мозга, но и их пространственного расположения. При увеличении альbedo относительно нормы сокращается время, при этом «ускоряются часы жизни», и это **УСКОРЕНИЕ МОЖЕТ БЫТЬ НА НЕСКОЛЬКО ПОРЯДКОВ**. В связи с изменением времени протекания атомных реакций, изменяются не только значения магнитного импульса, гравитационной частоты и электрического потенциала (изменения которых переводят клетку на уменьшение магнитного импульса с повышением гравитационной частоты), но ещё изменяется и сама реакция для условия сохранения общего энергетического баланса. Гравитационные частоты с магнитным импульсом при поддержке электрического потенциала, имея Программу управления (жизни), естественно, **БУДУТ ИСПОЛЬЗОВАТЬ ФУНКЦИИ УПРАВЛЕНИЯ** на тех структурах, которые окажутся доступными в новом пространстве. При получении такого доступа и организации функций управления нет смысла переводить бывшие клетки обратно, так как имеем готовую систему управления.

Немного о магнитной материи. Магнитная материя, или магнитные частицы не имеют специального названия и, как видим, к

гравитации отношения не имеют. Но магнитные частицы играют огромную роль в структуре материи, её свойствах и качествах. При этом магнитными свойствами могут обладать не только металлы. При увеличении числа магнитных частиц в электроде свойства магнита могут приобретать любые материалы и любые вещества. Другой вопрос, что произвольно увеличить число магнитных частиц в электроде «не так просто», в противном случае, мы жили бы совсем в другом мире. Но механизмы для этого существуют. И нужно разобраться с этим подробнее, поскольку этот фактор будет важен и для рассмотрения вопроса Сознания. *«Магнитная частица имеет биполярную структуру, плотность её на 4-5 порядков больше плотности фотона, а структура её силовых линий поля такая же, как у постоянного полосового магнита. Без внешнего магнитного поля внутри магнита создаётся хаос из этих двух частиц. Но под воздействием внешнего магнитного поля в хаосе образуется организующее начало, которое формирует из магнитных частиц нити и выбрасывает их из магнита по направлению действия организующего поля. Выброшенная нить (жгутик) перемещается от магнита до тех пор, пока сила притяжения фотонов не остановит это движение, а силы поля противоположного полюса не повернут этот жгутик к другому концу магнита и замкнут с полем фотонов. Если же на пути силовой линии оказывается ферромагнетик, то силовая линия обрывается, соединившись с магнетиком. Силовой жгутик становится короче, и силы фотонного поля втягивают его обратно в магнит, т.е. идёт притяжение. Это удержание жгутика силами поля фотонов постоянно по величине. Но если длина жгутика изменилась, стала меньше (что принципиально), то сила, с которой он пытается оторваться от материнской массы, делается меньше, и фотонное поле затягивает его внутрь, стараясь уменьшить возникшую напряжённость».*

Природа не любит напряжённого состояния, так как на это надо затрачивать энергию. Она стремится к минимальным (лучше – к нулевым) затратам энергии. Динамическое равновесие жгутика магнитного поля постоянного магнита силами притяжения внутреннего фотонного поля (электрическое поле) магнита может быть нарушено воздействием на силовые жгутики магнитного поля магнита, например, центробежными силами, которые дают дополнительную силу жгутику, и он отрывается от магнита.

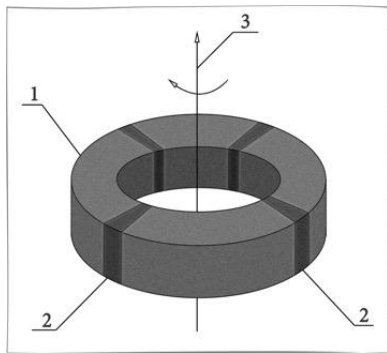

Генератор аксионного поля: 1 — ферромагнитный материал, 2 — постоянные магниты, 3 — ось вращения, размер: 020x012, высота — 6 мм
 Генератор аксионного поля: 1 — ферромагнитный материал, 2 — постоянные магниты, 3 — ось вращения, размер: 020x012, высота — 6 мм.

На рисунке представлено устройство, — **Генератор аксионного поля**. Такое поле будет представлять собой пространство, в котором располагаются жгуты магнитного поля, т.е. то, что называют силовыми линиями, летающими или располагающимися в любых телах, свободно в них проникая. Отсюда возникает уникальная возможность создавать любое тело (предмет) магнитным, безразлично, дерево это, алюминий, пластилин или вода. Надо только подбирать каждый раз свою скорость для жгутиков магнитных

полей, чтобы, проникая в тело, они в нём и тормозились. Хорошо было бы эти жгуты ещё закрутить, например, в спирали, тогда их проникновение в тела было бы затруднено на большие глубины, а создание больших концентраций на малой глубине помогло бы получить мощное магнитное поле в малом объёме.

Более того, такая сконцентрированная магнитная материя через короткое время была бы обязана обрасти (покрыться) электрическими зарядами до плотностей, о которых пока лучше не говорить».⁴⁷

Описание проведённых опытов говорит о том, что подобная конструкция существенным образом **МЕНЯЕТ ВОЗМОЖНОСТИ ЧЕЛОВЕКА И ЕГО СОЗНАНИЯ**. Другой вопрос, что в данной ситуации Человек приобретает мощнейший инструмент воздействия на окружающее пространство и людей. Вот поэтому так называемое «открытие Мозга» (о котором многие мечтают), производится «медленно» и напрямую зависит от развития познания Человека. Другого на этом периоде существования и быть не должно, так как любой инструмент может использоваться как во благо, так и во вред. Надеюсь, что Читатель меня правильно понял. Но это я написал ещё и для того, чтобы скептики поняли — «дать» такую возможность сегодня можно практически любому Человеку. Другое дело — стоит ли давать?

⁴⁷ Лучин А.А. «Физические поля: Материалистическая концепция классической физики».

Дабы не быть голословным приведу здесь ещё один отрывок из вышеупомянутой книги: «Под воздействием излучения Генератора **«Комфорт»** (так назвал автор А. Шпильман свой аксионный, он же – торсионный Генератор) угольная палочка детектора В.С. Гребенникова поворачивалась на угол до 90 градусов. (Про Гребенникова В.С., его детектор и его опыты можно многое найти в [интернете](#)).

Изменяя угол облучения детектора Гребенникова, **Д. Вилкок** случайно направил пучок излучения на окно, выходившее на улицу. «...Я решил усилить луч, сложив руки чашей возле Генератора «Комфорт», и держал их так около 2-х секунд, и в течение этого времени появилась яркая сферическая вспышка за окном на пути луча. Через три секунды вспыхнула молния. Я вышел на улицу посмотреть, и тут появилась вторая вспышка в той же точке. Вернувшись в дом, я включил Генератор «Комфорт» и направил его на окно. Снаружи не было ни дождя, ни ветра, хотя на небе были видны тучки. В первые 10 секунд ничего не менялось. В следующие 10 секунд появился ветер, который дул в указанном мною направлении 20-40 секунд: ветер усиливался, и начался слабый дождик. 40-60 секунд: дождь усиливался, стал очень сильным, 60-90 секунд: дождь стал необычно сильным, слышались раскаты грома... у меня появилась сильная головная боль. Я отключил Генератор. За 80-90 секунд всё прекратилось – нет ни дождя, ни ветра».

Далее он пишет: «...В Американской Ассоциации Психотроники в июне 2002 г. я провёл демонстрацию.., в которой переводил свойства стакана водки в стакан воды с помощью аксионного поля. Некоторые из присутствующих могли ощущать алкоголь через 10-15 минут после воздействия энергией».

Дэвид Вилкок приводит также некоторые результаты своих экспериментов по исцелению людей. Один из пациентов показал, что «...его сознание очень расширилось только после трёх обработок через три недели – он помнил свои сны, появилось ясновидение, телепатия, предвидение и т.д.». **Моё замечание** – уверен, через месяц, всё было забыто и Сознание вернулось в изначальное состояние.

Для чего я привёл этот отрывок и для чего нам необходимо понимание этих механизмов? Если обратиться к «конструкции» (если допустимо так выразиться) «**Пси-Генератора**» «**СветЛ**», то одним

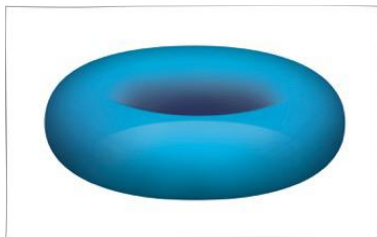

из важнейших его элементов будет «вменённый» в площадку Генератора Тор. Тор сегодня – это наиболее **«приемлемый переходник»**, позволяющий осуществлять все преобразующие процессы без разрушения (метод преобразования) **между старым и новым.**

Одна из существенных ролей Тора в **Генераторе «СветЛ»** заключается именно в увеличении магнитной составляющей в телах Сущности Пользователя. В конечном итоге, при рассмотрении физики процесса происходит увеличение мерности тел. Известно, что **Генератор «СветЛ»** «усиливает» мысли. Но с физической точки зрения это происходит за счёт увеличения плотности заряда. А.М. Хатыбов считал, и я с ним согласен, – **чем умнее Человек, тем выше плотность заряда при мыслительном процессе.** При обретении клеткой магнитной составляющей на уровне плотного физического тела, идёт увеличение числа магнитных частиц, что приводит к увеличению плотности заряда. Это происходит как на уровне протонного атома, т.е. **инерционной массы**, так и на уровне **неинерционной массы**, что способствует наработке и развитию дополнительных «тел» Сущности. Но для того, чтобы проводник был способен выдерживать заряд с высоким потенциалом он должен обладать соответствующими характеристиками. Применительно к Человеку проводник – это энергетическая конструкция на неинерционном уровне. Значит, перед повышением плотности зарядового эквивалента **НЕОБХОДИМО СФОРМИРОВАТЬ ТАКУЮ ЭНЕРГЕТИЧЕСКУЮ КОНСТРУКЦИЮ**, которая окажется способной такой заряд выдержать. В противном случае неизбежно сгорание, что будет означать разрушение клеток плоти. Понятно, что здесь речь идёт как об изменении структуры такой энергетической решётки, **постепенному преобразованию её из кубической в додекаэдральную**, так и об изменении её качественной структуры, повышению её проводимости. Поэтому для **Программ «СветЛ»** это является одной из **приоритетных задач.**

Известно, что **МЫСЛЬ МАТЕРИАЛЬНА**, и также здесь можно говорить об эффекте «намерения». Понятие «намерение» не является научным, а, скорее, относится к области эзотерики, но, тем не менее, так оно и есть. Другими словами, мысль, обладающая более высокой плотностью заряда, имеет большой потенциал для реализации.

Увеличение числа магнитных частиц телами Сущности приводит к увеличению её (Сущности или Мозга, – кому как комфортней в понимании) энергетического потенциала. Но поскольку люди разные, и далеко не все, даже среди Пользователей **Программ «СветЛ»**, научились **ОСОЗНАНО КОНТРОЛИРОВАТЬ СВОИ МЫСЛИ**, необходим некий механизм блокировки, не дающий возможности реализоваться негативным помыслам. Так же, как «закладывались» **Н.В. Левашовым** такие механизмы и в процессе перестройки Мозга, дабы Человек, прошедший такую перестройку не имел возможности действовать во вред другим и себе, – **такие же механизмы заложены и в Генератор «СветЛ»**. Именно поэтому основой потенциала развития Пользователя **Программами «СветЛ»** является *непрестанная работа над преобразованием своего Сознания, увеличением осознанности, а результат – способность контролировать и анализировать свои мысли.*

Вернёмся к рассмотрению вопроса о ленте Мёбиуса, который был затронут в первой главе этой книги⁴⁸.

Лента Мёбиуса

«Антиматерия для нашей Вселенной является родной материей для Вселенной, из которой она попала в нашу. Поэтому единственное пространство, для которого не будет никакого вреда, – именно это пространство. Единственный способ не допустить продвижения этого циклона антиматерии в нашем пространстве – это вернуть эту материю в родное пространство. Но не всё так просто. Если просто найти способ переброски антиматерии в родное пространство, возникнет нарушение баланса пространств, что является проблемой ничуть не меньшей, чем сам циклон антиматерии. Поэтому я решил попробовать создать преобразователь материи между этими двумя пространствами, который выглядел как огромная восьмёрка, в центре которой

⁴⁸ Книга 2. Глава 1. Его шах и мат Системе.

помещался преобразователь материи обоих пространств. Восьмёрку создавала лента Мёбиуса, образованная искривлениями обоих пространств. Двигаясь в таком искривлённом пространстве, любая материя, проходя через нулевую точку, полностью распадалась на первичные материи, а пройдя оную, последние создавали новую материю, гармоничную с другим пространством. Но искривление пространства в виде восьмёрки не позволяло этой материи уйти от точки перехода, и эта материя, двигаясь по ленте Мёбиуса этой восьмёрки, возвращалась к точке перехода и вновь проходила через точку перехода в наше пространство и уже двигалась по ленте Мёбиуса в нашем пространстве. Короче, антиматерия оказалась в ловушке⁴⁹».

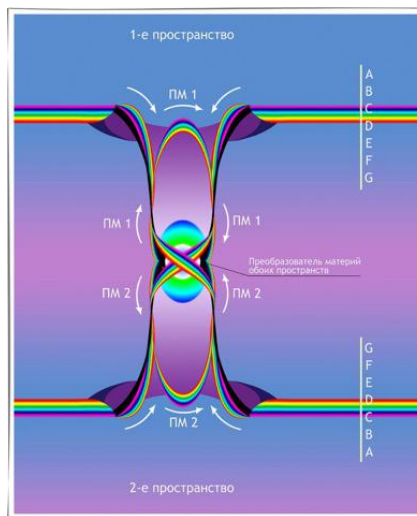

Этот фрагмент даёт понимание того, какую роль играет лента Мёбиуса при построении Пространств. Он позволяет прикоснуться к ещё одной загадке, а именно, – способу создания «перевёртышей», т.е. к тому механизму, каким Николай Левашов возвращал «тёмных» к точке эволюционного перекоса, выводя их на гармоничный путь эволюционного развития. Здесь действовали примерно те же механизмы. Ведь путь эволюционного развития Разума, каким бы он ни был («светлым» или «тёмным»), – это тоже развитие Материи, формирование тех или иных её качеств, из которых «складывается» Сущность. И именно благодаря ленте Мёбиуса оказалось возможным создать условия, при которых Материю, обладающую теми или иными качествами можно, что называется, «заиклеть» и привести к преобразователю, принцип действия которого и описан в приведённом фрагменте. А в преобразователе уже заложить условия, при которых Материя может перейти в другой цикл развития уже при новых качествах, соответствующих «светлому» пути развития. Всё это можно отнести и к **Программам «СветЛ»**, которые «закладываются» в Генератор в зависимости от поставленных задач, связанных не только с оздоровлением Пользователя.

⁴⁹ Н.В. Левашов «Зеркало моей души». Том 1.

Здесь появляется ещё одно предположение или, если угодно, версия, связанная со строением ДНК и **тайной 4 кодона**, который не смогли разгадать Эбры. Представляется, что в ДНК также заложен принцип ленты Мёбиуса. Восьмёрки, как составные части спирали ДНК, не так сложно представить. В местах соединения колец не должно быть разрывов. Спирали должны быть соединены в единую цепь. Конечно, то представление о ДНК, которое исходит из официальной науки, далёко от действительности, и её истинный вид – другой. **ДНК – это двойная спираль, шаг спирали соответствует значению частоты со значением числа $\pi=6$.** Вопрос в её соединениях, а это уже влияет на гармоничный переток Материй и функционирование всех связей по входу-выходу. Возможно, что некий аналог такого преобразователя Эбры и не смогли воссоздать. В результате нарушение связей и, соответственно, – уже альбеда, что привело к весьма непродолжительному сроку существования живой клетки относительно потенциально возможного. Но, повторяю, это всего лишь предположение. Хотя любое предположение может явиться отправной точкой в движении к истине. **Главное – задаться целью её найти.** И здесь важно разобраться в том, что заложено в «**Пси-Генератор**» помимо известных нам функций.

В Природе всё существует и развивается по единым законам. И мы должны понимать, что **Программы «СветЛ», а если точнее, то Пси-Генератор с Программами «СветЛ»,** никоим образом не может действовать в противоречии с этими Законами. Наоборот, он создан как воплощение этих Законов, но только на несоизмеримо более высоком уровне их понимания. Сам по себе процесс подготовки к переходу на новую Конструкцию организованного бытия общества из людей, естественно, требует ликвидации старой Системы, но не механическим путём агрессивного разрушающего насилия, как это было ранее традиционно, а **ЧЕРЕЗ ИЗМЕНЕНИЕ ОБЩЕСТВЕННОГО СОЗНАНИЯ** и уничтожение ранее вменённых житейских устоев, прежде всего, в **общественном сознании у преобладающей части общества**, т.е. ранее ущемлённых через социальный паразитизм над ними. Процесс таковой общей очистки «информационных блоков» Мозга осуществляется путём информационного замещения через новую энергоинформационную трансляцию от одного из истинных Управляющих Комплексов с применением технических возможностей бывшего Главного

интервентского Комплекса Чехов как финального управляющего транслятора на сей период происходящих преобразований. Сама «технология» исполнения такого «информационного замещения» по своей сути удивительно проста, но по инициации людей их техническими возможностями **НА СОВРЕМЕННОМ УРОВНЕ РАЗВИТИЯ ОГРАНИЧЕННО ИСПОЛНИМА** (ограничена в основном только уровнем наблюдения за изменениями состояний нейронов и подобное). Это связано с изменениями состояний материи магнитной и электрической энергии клеток Мозга (отдельных его функциональных областей), программы «активного состояния взаимодействия» нейронов Мозга (нейрофизиология обнаружила некоторые фрагменты соединения нейронов в некую непознанную ими схему наподобие биокomпьютера), лимфы и многое другое. Это один из важнейших элементов познания самого себя, как одна из тайн «Сотворённого Мира», которая должна оставаться не только непубличной, как и некоторые возможности **Программ «СветЛ»** в этом направлении, но и полностью закрытой, так как базовые житейские устремления людей пока ещё не «зачищены» от последствий паразитизма и насилия, особенно, по состояниям общественного Сознания.

В **Комплекс «СветЛ»**, в отличие от любых известных механизмов и устройств, хотя их сравнение в принципе неправомерно, заложен собственный потенциал развития, и **Программы «СветЛ»** работают в тесной взаимосвязи с происходящими на Планете изменениями. Но кто сказал, что этот потенциал ограничен Планетарными изменениями? Подавляющее большинство людей сегодня просто не имеют возможности выйти за планетарный уровень. **Н. Левашов** в этом плане не был ограничен даже рамками нашего Космоса. В своих трудах он рассказывал, и я это знаю, что «пришёл» он на Мидгард-Землю из другого Космоса и понятно, что пришёл не просто так, а с вполне определёнными задачами, которые были выполнены блестяще, кто бы и что по этому поводу не говорил. А это значит, что его Сущность (Мозг) несла Знания о других Вселенных, о совершенно других Мирах и о другом Космосе. И как следствие – о Системах Управления совсем другого уровня. Поэтому на вопрос, который задаётся **Пользователями Программ «СветЛ»**, – «является ли **«СветЛ»** только оздоровительным «прибором» в медицинском смысле этого слова или это что-то совсем несоизмерно

большее, – Вы сами ответите, закончив читать эту книгу. По крайней мере, я надеюсь на это.

6.10. Оздоровление и преобразование

С вопросами, связанными с «оздоровлением, необходимо **разобраться** подробнее. Точнее, это вопрос не оздоровления, а Интеграции Человека в **будущую Цивилизацию**.

Интеграция невозможна без постепенного, но обязательного повышения октав Мозга. Но что значит повышение октавы в физическом понимании этого процесса? При повышении октавы существования меняется и пространство существования.

Приведу пример: У Кота «Бегемота»⁵⁰ **Мозг** соответствовал 87 октаве, и там была мощность 12,8428 в/м. Но в 63 октаве его не существовало, это был обыкновенный «барабашка», то есть при повышении октавы существования меняется и пространство существования. Нельзя повышать октаву работы Мозга, **НЕ ИЗМЕНИВ ПРОСТРАНСТВО СУЩЕСТВОВАНИЯ**, то есть **гравитационные величины тоже должны быть на 65 октаве**, а это меняет не только оптику, но и все установленные ранее параметры Небесной Механики.

Итак, при повышении октавы существования Мозга необходимо менять и гравитационные октавы. Октава имеет прямое отношение к колебанию магнитного импульса в атоме. Октава и соответствующая ей частота энергий определяют конкретную конструкцию построения Пространства. Эта частота пучковых волн, характеризующаяся 8-ю параметрами, определяет набор условий, необходимых для существования живой клетки в наделённом конкретном пространстве. Пространство нынешнего существования Биоструктур



⁵⁰ М.А. Булгаков, «Мастер и Маргарита».

– это **64 октава (n=64)** как **НИЗШИЙ УРОВЕНЬ ДЛЯ ЖИВОЙ КЛЕТКИ**, если так возможно выразиться, одновременно это обозначается и как код пространства (64 код). И не забудем, что есть ещё понятие – Биологическая октава: частотная характеристика связи Мозга конкретного биообъекта в условиях нормальных соотношений основных параметров жизнеобеспечения – **I тип**.

II тип – максимальная частота обменных процессов. Что из этого следует? А следует из этого вот что: если дому предстоит капитальный ремонт, есть ли смысл красить стены и менять обои? Если есть необходимость, то целесообразнее укреплять несущие конструкции, дабы сохранить строение в принципе и начать устанавливать леса, если капремонт совсем скоро.

Повышение октавы Мозга невозможно без повышения октав клеток плоти, а всё это в комплексе означает **ПОЛНУЮ ПЕРЕСТРОЙКУ ВСЕГО ЧЕЛОВЕЧЕСКОГО ОРГАНИЗМА** и подведение его к состоянию, когда он сможет существовать и развиваться в условиях полностью изменившихся. Если некий прибор рассчитан на напряжение 220 вольт, то при увеличении напряжения он попросту сгорит.

То же самое и с Человеческим организмом. **Клетка в своей нынешней конструкции не сможет существовать при увеличении октавы Мозга**, она просто разрушится. Значит, без изменения её параметров существования и согласования её с параметрами нового пространства **дальнейшая её жизнь – невозможна**.

Вернёмся к приводимым выше данным о «паутине». Исходя из изложенного объяснения, одной из основных задач является базовая перестройка всей несущей структуры электромагнитных решёток под новые задачи с целью её адаптации к изменившимся условиям, **от решёток атмосферы до живой клетки**. Без такой перестройки становится **НЕВОЗМОЖНЫМ СУЩЕСТВОВАНИЕ ЖИВОЙ КЛЕТКИ** и, как следствие, биоструктуры. Решётка является базовым условием существования жизни как таковой. Любой проводник должен обеспечивать возможность перемещения заряда и магнитного импульса, а если он этой задаче не соответствует, то становится бессмысленным само его наличие. А так как «паутина» создавалась исходя из реалий прежней СУ, то в условиях изменения Пространства, производимого Родной СУЗ (сегодня), **НЕОБХОДИМО**

СОГЛАСОВАНИЕ ВСЕХ УРОВНЕЙ ПРОСТРАНСТВ на Земле и полное преобразование «паутины». Это сегодня и происходит. И мы это наблюдаем повсеместно в реалиях изменений, происходящих вокруг нас (погода, аномальные явления, образование провалов в Земле, обмеление рек и озёр и т.п.). Мозг, создаваемый под паутину без изменения всей структуры решёток, будет лишён возможности приёма и переработки поступающей информации и окажется в информационном вакууме. Это и можно наблюдать в поведении индивидов, которые «мелькают» на экране ТВ. А без информации нет **Жизни**, не говоря уже о том, что Мозг (Сущность) лишается возможности приёма и переработки сигналов, поступающих от клеток плоти, что также приводит его, как Систему Управления биоструктуры, к состоянию полного коллапса и невозможности выполнения своих функций. Следовательно, **такая биоструктура подлежит разрушению, а Мозг – изъятию.**

Вот и получается, что **Программы «СветЛ» во взаимодействии с Мозгом Пользователя полностью перестраивают весь Человеческий организм или же на данном этапе готовят его к такой перестройке**, формируя необходимые додекаэдральные конструкции энергетических решёток (балки и леса). А мы хотим, чтобы они (я имею в виду Генератор с Программами независимо от их носителя), **«срочно вылечили нам насморк или геморрой»**. Но если имеют место заболевания, представляющие угрозу для существования, либо, в силу разных причин, являющиеся препятствием для всех дальнейших преобразований, то устранение таких заболеваний уже становится для



<http://www.natureworldne>

Комплекса «СветЛ» первоочередной задачей независимо от того, хочет этого владелец или нет.

Взгляните на эту фотографию. Даже используя те знания, которые уже имеем, мы понимаем, что эта конструкция внешне очень близка к «пси-генератору». Здесь мы видим ТОР (смотри выше), восьмёрку, очень напоминающую описание ленты

Мёбиуса, а также кольца спирали ДНК. Но это – процесс развития и формирования молодой звезды где-то в далёком Космосе. А теперь вспомним ещё раз то, что Вы уже знаете о ленте Мёбиуса. Какой потенциал преобразования и развития несёт в себе **«Пси-Генератор» с Программами «СветЛ»**, если звёзды формируются по тем же, заложенным в него законам? Сколько миллионов функций, задач, Программ (для этого даже слова-то правильного не подберёшь) он несёт в себе?

Может быть, нам стоит меньше обращать внимание на то, что за какие-нибудь полгода или год пользования **Программами «СветЛ»** мы не являемся ещё образцом молодости и здоровья, и нам стоит подумать о том потенциале безконечного развития, который нам просто **«подарен» Н. Левашовым?**

Программы «СветЛ» «встроены» и «согласованы» с теми Программами Родной **СУЗ**, которые сегодня развёрнуты и преобразуют практически всё вокруг нас. Это я подчёркивал и об этом писал неоднократно. **Комплекс «СветЛ»** при этом становится неким аналогом Системы Управления уже для самого Человека, а точнее – для его Сущности. Это не нужно понимать как что-то навязанное извне и превращающее Человека (Сущность) в управляемую структуру. Нет и ещё раз нет! Без Систем Управления нет, и не может быть жизни на Земле, без неё не может быть развития глобальных галактических структур и кластеров. Но Система Управления (понятно, что здесь мы говорим о Системах Разумной Цивилизации, поскольку Эбры также создали на Земле СУ) – это тоже развиваемая структура с очень глубоким, если не без(с)конечным потенциалом развития. Следствием является то, что Подсистема, находящаяся в тесной взаимосвязи с Системой и имеющая с ней двухстороннюю связь, также имеет столь же безграничный потенциал. А это значит, что Система для Подсистемы является некой лестницей, позволяющей подниматься всё выше и выше.

А если Система (здесь **«СветЛ»**) уже несёт в себе опыт и связь с Системами Управления куда более высокого уровня и при этом эта Система (она же – **Пси-Генератор «СветЛ»**) встроена в Систему Управления Земли, то мы получаем подтверждение того, что **«СветЛ»** действует в полном соответствии с Программами развития СУЗ. И когда я это понял и осознал, то пришёл к выводу, что вследствие этого Система Управления Земли имеет в качестве одной из своих пока

скрытых в познании Программ **«нечто»**, по заложенному потенциалу развития эту Систему превосходящее, а это «нечто», возможно, несёт в себе опыт чего-то вообще несоизмеримо большего.

Это «нечто», как троянский конь, только не в негативном, а в явно позитивном смысле, и способно раскрыться в качестве активизирующихся Программ в тот момент, когда это будет необходимо для СУЗ. И тогда напрашивается вообще парадоксальный (на первый взгляд) вывод, что на определённом этапе сама СУЗ может стать, если допустимо так выразиться, **«Пользователем» Программ «СветЛ»**, тем самым закладывая в себя поистине безграничный потенциал, который и будет «передан» Пользователю, если, конечно, к этому времени его Мозг будет подготовлен. Хочу подчеркнуть, что только благодаря изучению трудов **Н. Левашова, А. Хатыбова** и других можно было понять и применить в действии всё то, что создал **Н. Левашов**, который смотрел далеко вперёд и, по сути, это являлось одной из его основных задач на Мидгард-Земле, которая (как и другие) – выполнена.

Поэтому, когда я узнал, что группа «товарищей» из бывшего (развалившегося) Движения РОД ВЗВ под руководством своего безсменного вдохновителя Н.Я. Аншуковой создали на основе знаний Н. Левашова (своих-то нет) некий «оздоровительный Комплекс», украв и саму идею, и компьютерную Программу, и Инструкцию Пользователя – мне было не смешно. Своим подельникам они рассказывали, конечно же, что всё сделано с «одобрения» Н. Левашова и они с ним – на связи (наверное, на Правительственной) чуть ли не каждую ночь. Почему ночь – тоже непонятно. Я написал по этому поводу исчерпывающую статью, которую можно прочесть на [сайте «РНТО»](#). Но важно другое. Вот это и есть конкретный пример автотормозных действий тех людей, у которых Мозг уже «изъят». Я уверен, что люди, которые столкнутся с этим «изобретением», сами всё поймут и во всём разберутся. Сегодня нужно помогать талантам. Бездарности пробьются сами. Так было, но так быть не должно и более не будет.

Я знаю – то, что написано – превосходит фантастику. Сознание многих будет просто отказываться это понимать по той же причине, по которой Сознание папуаса отказывается серьёзно думать о летающих «железных птицах»: **этого не может быть, потому что не может быть никогда**. Сегодняшняя форма моих знаний – это не

морфология, за что я искренне благодарен **Н. Левашову** как предтече всему. Это именно форма, которая была получена и из архива памяти. И она дополнительно сформирована по ходу познания через указанные уже труды в процессе текущего развития самой Системы Управления, а точнее, субстанцией состояния её Разума. Вот поэтому и «пришло» понимание всего того, что связано с «созданием» **Программ «СветЛ»**, их установкой и корректировкой, а также появились и другие возможности, которые испытывались и опробовались в конкретных моментах и подтвердили свою состоятельность. Ошибки в этом сегодня технологически исключены.

Глава 7. Вариации в размышлениях

*Чтобы дойти до цели, нужно,
прежде всего – идти.*

Сегодня мы все – участники «парада перемен». «Парада перемен», который проистекает на наших глазах. Видим мы это или нет, – зависит от многого. От прочтения здесь написанного, например. При этом можно дирижировать оркестром, а можно убирать мусор за участниками «праздника». Этот выбор делаете Вы сами.

* * *

В животе беременной женщины беседуют **ВЕРУЮЩИЙ** и **НЕВЕРУЮЩИЙ** **МЛАДЕНЦЫ**.

Неверующий: Ты веришь в жизнь после родов?

Верующий: Да, жизнь после родов существует. Здесь мы готовимся к ней.

Неверующий: Темнота! Никакой жизни после родов нет!

Верующий: Есть. В том мире есть свет.

Неверующий: Что такое свет?

Верующий: Не знаю. Но при свете иначе воспринимается действительность.

Неверующий: Ты говоришь о том, чего не знаешь

Верующий: Да, я этого не знаю. Но я верю, мы там будем перемещаться в пространстве, есть своим ртом и делать много такого, что сейчас сложно вообразить.

Неверующий: Ерунда! В пространстве невозможно передвигаться. Как можно есть ртом?!

Верующий: Я верю, после родов нас ждёт другая жизнь.

Неверующий: Оттуда ещё никто никогда не возвращался! Жизнь заканчивается родами. И вообще, жизнь – это одно большое страдание в темноте.

Верующий: Нет, после родов мы увидим маму, и она позаботится о нас.

Неверующий: Маму? Ты веришь в маму? И где же она находится?

Верующий: Она везде, мы в ней пребываем и благодаря ей живём.

Неверующий: Мракобесие! Я не вижу никакой мамы! Значит, её нет.

Верующий: Я тоже не вижу, но я чувствую, как она поёт и гладит наш мир. **Я твёрдо верю, настоящая жизнь начнётся после родов.**



Рекомендую к этому маленькому рассказу вернуться спустя некоторое время, когда уйдут эмоции. Если прочитанное покажется Вам глупостью, назовите это бредом и живите прежней жизнью, так сказать, на «автопилоте». И не нужно становиться в очередь со стремлением **попасть в Баню**. Это тоже здорово. По крайней мере – всё понятно и объяснимо.

7.1. База Сознания

Есть такое понятие – база Сознания. Мы формулируем мысли, отображая мир, и воспроизводим их словами. **18000 лет назад** на Планете был единый язык. Но эбры нарушили это единство. Теперь, согласно законам диалектики, если на неё хоть в чём-то можно опереться – все существующие языки Природа должна привести к общему знаменателю. Таким знаменателем, ключом к базе Сознания, выбран Русский язык. Вся информационная составляющая, транслируемая через Новые (Родные) Программы, **ПРОИЗВОДИТСЯ ТОЛЬКО НА РУССКОМ ЯЗЫКЕ** (ранее вся трансляция осуществлялась только на английском языке). Вот почему русский язык и был выбран мировым языком в общении (в самом широком смысле этого слова). Почему русский? Потому что, в своё время, никаких других языков не было. **ЯЗЫК БЫЛ ЕДИН**. Это был несколько другой язык, чем тот, на котором мы сегодня говорим и пишем, но мы обязаны вернуться к тому, нашему Родному языку. Это – некий ответ всем тем, кто считает, что при прочтении материалов **НИИ ЦУС** и, в частности, **Б. Макова** (а также в некоторой степени и Н. Левашова и А. Хатыбова) нет

понимания отдельных слов и оборотов. Они кажутся какими-то вычурными и ненужными. Но к этому пора начинать привыкать, начинать учиться понимать и применять. Иначе происходит искажение информации, которую воспринимает Мозг, отторгая то, чего он – не понимает. **Н. Левашов**, создавая свои произведения, стремился максимально доходчиво объяснять серьёзнейшие вещи мироздания. И это ему удалось более, чем кому-либо.

Я обратил внимание, что Пользователи **Программ «СветЛ»**, при прочтении материалов **НЕ ИСПЫТЫВАЮТ НИКАКОГО ДИСКОМФОРТА** в восприятии вроде бы «незнакомых» слов. Очень многие уже просто отказываются в общении с людьми от слов, «навязанных» нам с определёнными целями. А таких слов сегодня более чем предостаточно. От многих уже слышу вместо **СПАСИБО(Г) – БЛАГОДАРИЮ**. И таких примеров можно привести множество. Поскольку практически все языки мира, в той или иной степени, являются «порождением» из Русского (Родного) языка, то, учитывая его изначальную гибкость, в его систему впишется любая другая группа иностранных языков.

Русский язык – самый богатый язык в мире, содержит пять миллионов слов. К примеру, в английском языке 180000-200000 слов, тогда как в русском языке 200000 только базовых слов и около 1 млн. слов активного словаря.

Известный индийский учёный, профессор санскритолог **Дурга Прасад Шастри** на научной конференции 1964 г. в Индии заметил, что *русский язык и санскрит – это два языка в мире, которые более всего похожи друг на друга*. «Удивляет то, как он отмечает, что *в двух наших языках схожи структуры слова, стиль и синтаксис*. Добавим ещё большую схожесть правил грамматики – всё это вызывает, по его словам, глубокое любопытство у тех, кто знаком с языкознанием».

Русский	Санскрит	Русский	Санскрит
мать	матрь	брат	бхратар
прамать	праматрь	братство	бхратрътва
сын	суну, суна	деверь	деварь
сноха	снуша	зять	джата, джати
свояк	свака	свойство	сватва
тата, тятя	тата	жена	джани

Примем во внимание мнение известных учёных лингвистов-санскритологов, занимающихся вопросами сравнительной типологии

языков, которые убеждены в том, что единственным праязыком, давшим начало другим европейским языкам, может быть только один язык – санскрит. Более того, напрашивается вывод – **санскрит – это чисто русский язык**. Если хотите услышать, как звучит чистейший санскрит, поезжайте на север нашей страны, и вы услышите сами и убедитесь в том, что северное поморское наречие и есть тот самый санскрит.

В результате своих исследований профессор **В.А. Чудинов** пришёл к выводу, что славянская письменность и, прежде всего, Русская письменность, существует, по крайней мере, несколько десятков тысяч лет. «Сейчас совершенно очевидно, – говорит Валерий Чудинов, – **Наши предки в течение многих тысячелетий обладали традициями письма, весьма продуманного и по-своему совершенного – и это в то время, когда большинство европейских народов писать и читать не умели**».⁵¹

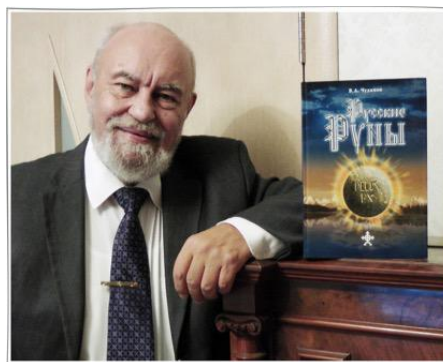

В.А. Чудинов

Исследователь Древнерусской Азбуки и последователь учёного-слависта 18 века Фаддея Воланского, П.П. Орешкин занимался расшифровкой древних письменных памятников. В результате своих исследований он пришёл к выводу, что древнейшие документы написаны посредством различных алфавитных систем, но на одном языке, и это и есть ключ к их дешифровке. **«ЗНАКИ – РАЗНЫЕ, ЯЗЫК – ЕДИНЫЙ»**, – так говорил Пётр Орешкин⁵². И простой доступный вывод, не подлежащий сомнению: поскольку носителями русского языка являются Русы, то и возрождение Человечества начнётся (уже началось) в России в самом широком понимании этого слова. И нужно отбросить все размышления о вымирании Человечества, о чём сейчас кричат буквально все. Человечество не вымрет. Вопрос в другом. Какое количество Человеков нам (да и им самим) удастся сохранить? Не буду писать про весь Мир, но уверен, что Русы, которые не утратили своего энергетического и родового начала,

⁵¹ Чудинов В.А. Русскому языку миллионы лет.

⁵² Орешкин П.П. Вавилонский феномен. Русский язык из глубины веков

не только выживут, но и преуспеют в своём развитии через стремление попасть в **Баню**.

7.2. Всё решается...

Несмотря на нынешнюю «бедственную ситуацию», о которой нам постоянно говорят, не стоит оглядываться назад, в пустоту. Я имею в виду Запад, где уже начался процесс уничтожения жизни, как таковой. Прежде всего, гибель людей от различных, неизвестных ранее, заболеваний, которые нам «выдают» за «коровье бешенство», «свинные» и иные гриппы, и разного рода вирусы с названиями, произнося которые можно «язык сломать». Всё это связано только с одним – с разрушением Сознания и деградацией Мозга.

Если сегодня говорить о болезнях, в целом, они не существуют сами по себе. Каждая из них всего лишь «отражает» в физическом теле, но более всего – в Мозге, ту или иную степень разрушения Человеческого Сознания на более высоких уровнях в соответствии с генотипом Мозга. **Программы «СветЛ»** активнейшим образом, в чём я убедился за годы их применения людьми, успешно противостоят этому, независимо от генотипа Мозга Пользователя. С применением Программ, всё решается по-другому. Частично мы уже рассмотрели эти моменты и продолжим рассматривать их несколько позднее. И это никакая не мистика. Мистика нужна тем, кому выгодно скрывать истину. За время моего «знакомства» с Н. Левашовым, осмысления его трудов и трудов А. Хатыбова, а также собственных **исследований**, расчётов и поисков неопровержимых доказательств эффективности работы **Программ «СветЛ»**, удалось скомпоновать Знания в жёсткую систему, опираясь не на физические законы современной науки, а исключительно на физику Клетки, Мозга и Энергий. Я понимаю, что это только малая толика, но и она уже дала значительный практический результат.

Всем известны **Бермудский треугольник**, море Дьявола и другие аномальные зоны, которые являются центрами пентагонов или пентагона⁵³ додекаэдра. Однако, многие считают Бермудский треугольник – мистическим местом.

⁵³ Пентагон – правильный пятиугольник.

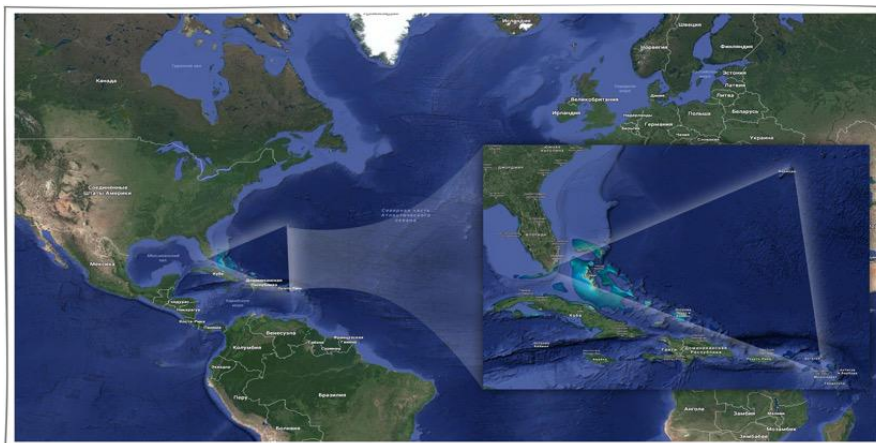

Бермудский треугольник

Но центр пентагона – это одновременно и вершина икосаэдра, где также нет никакой мистики – это физика физико-математических тел, построенных по принципам Золотого сечения. Там совершенно другие условия, другие состояния. Принципу Золотого сечения подчиняются музыкальные ряды, именно по нему устроен весь Человек. А как это влияет на нас? Берём простой житейский пример, о котором знают все, но мало кто понимает – почему сделано именно так? Наши предки были умными людьми и строили **потолки в 3,5**

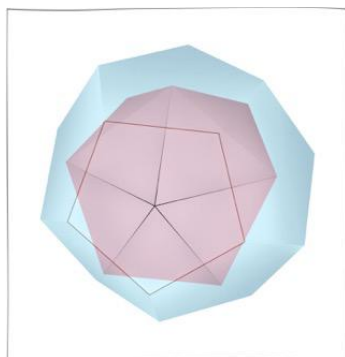

метра (в так называемых сталинских домах потолки как минимум 3,5 метра. **Казённая сажень – $217,6 \times 1,618 = 3,52$**). Современный в 2,7 метра и ниже, «режет» комнату, транслирует своё влияние на наш средний рост, в результате, неважно, сидим мы или стоим – мы всё равно «разрезаны» плитой, которая находится у нас над головой. Всё это было сделано только для того, чтобы **МОЗГ**

В ТАКИХ ПОМЕЩЕНИЯХ НЕ ИМЕЛ ТЕНДЕНЦИИ К РАЗВИТИЮ, и Человек становился, проживая в таких условиях, легко управляемым. Это только один и незначительный из большого числа примеров того, как из нас более 2000 лет делали послушное стадо. Результат мы все с вами знаем.

Природа, в самом широком понимании (про СУ не забывайте), движет нас без(с)прерывно, диктуя всё новые и новые условия жизни. Она требует, чтобы мы им соответствовали.

Действует жёстко рациональный закон: **не соответствуешь – вымирай!** Именно так сегодня и происходит. Отсюда вытекает **ГЛАВНАЯ ЗАДАЧА ЧЕЛОВЕКА СЕЙЧАС: суметь приспособиться (и не нужно стесняться этого понятия), построить в себе недостающие энергоструктуры на всех уровнях существования Мозга (Сущности), а если проще, то «доразвиться».** Здесь всё будет зависеть от конкретного Человека. И я считаю, что эта задача вполне разрешима для тех, кто стремится к познанию. В чём здесь **Программы «СветЛ»** могут оказать помощь, помимо оздоровления Пользователя? Они «помогают» людям освоить методы, которыми «владеют экстрасенсы» (правда, их уже остались единицы на фоне изменений в системе жизнеобеспечения Человека), но по другому, эволюционному принципу. Речь идёт о так называемом **открытии Мозга и расширении его возможностей** (правда, в разумных пределах). Как это всё реализуется **Программами «СветЛ»?** Практически также, как об этом рассказывал Н. Левашов. По-другому и быть не может, потому что физический Мозг (то, что в науке называется «серым веществом») является только фундаментом, обеспечивающим процесс мышления. Нейроны физического Мозга не мыслят, они лишь расщепляют вещество физического уровня на образующие его материи, а это, в свою очередь, создаёт необходимый потенциал и обеспечение остальных уровней нейронов. Эфирные, астральные и ментальные тела нейронов на соответствующих уровнях образуют свои системы – эфирный, астральный и ментальный уровни Мозга, которые так же материальны, как и физический. Процесс мышления возникает именно на этих уровнях как следствие циркуляции разных потоков энергии (материи) между ними. При этом в процессе мышления возникает множество различных потоков материй как по составу, так и по активности, которые могут захватывать разное количество уровней Мозга. **ЭТО ФИЗИКА ПРОЦЕССА,** а в бытовом понимании, мы привыкли считать, что основной функцией Мозга **является мышление.** Мы часто слышали, что «мозги нужны для того, чтобы думать». Кроме того, в последнее время очень популярны идеи о том, что реальность, которую мы наблюдаем, является продуктом нашего Мозга и зависит от нашего мышления. Так ли это на самом деле? Человек – не единственное существо, обладающее развитым Мозгом. И основной функцией Мозга является создание объективной картины реальности и физических ощущений на основе сигналов от различных органов

тела, которые и поступают в Мозг. И всё, что мы видим, слышим, осязаем, чувствуем – это, как мы думаем, самая полная и объективная информация, которую только способен получить наш Мозг. Эта модель действительности формируется автоматически, ещё на уровне ощущений и чувств, т.е. до того, как мы что-то подумали и включили логику, до того, как мы вообще научились говорить. Таким образом, та модель мира, которую мы знаем – это результат работы нашего Мозга, который старается сделать эту модель максимально объективной, правда, в большинстве случаев у него это не получается. И не получается по причине реализации и воплощения программ, связанных с развитием генотипов Мозга, о чём мы уже знаем.

Логическое мышление – это более поздняя надстройка, которая появилась у развитых биологических видов для принятия решений и планирования деятельности. Оно не участвует в создании картины мира! Более того, оно ограничено той картиной, которую создал Мозг, теми ощущениями, которые нам доступны.

Логика нужна исключительно для того, чтобы решать практические задачи и принимать правильные решения. Она не создана для «познания объективной реальности». И когда человек пытается применить логику не по назначению и построить с её помощью «объективную картину мира» в обход тех данных, которые доступны его чувствам, он начинает придумывать всякие странные теории типа тёмной материи или загробного мира. Всё это приводит к подмене реальности её теоретическими моделями и делает поведение неадекватным, чрезмерно сложным, непредсказуемым. Это признак нездорового мышления, возникшего в результате утраты связи человека с реальностью. Это опасно и чревато психическими расстройствами, различными галлюцинациями и прочими моментами, которые можно наблюдать у многих сегодня и, особенно, у так называемой «правлящей элиты».

Если же применять логику по назначению – для решения жизненных задач, для планирования деятельности, для улучшения условий жизни, выстраивания взаимовыгодных отношений, то она действительно помогает нам объективно менять мир, делать его лучше, комфортнее, разумнее, что, в свою очередь, расширяет наши возможности и способствует развитию нашего Мозга. Вот тогда и появляется устойчивая взаимосвязь в развитии.

Теперь скажу то, что должно стать главным в вашем понимании этого процесса, тем более, если вы **собрались в Баню, и вас уже поставили в очередь**. Если Человек (или, как говорил Н. Левашов, – разумное существо) не в состоянии изменить физический объём своего Мозга (объём серого вещества), **то что ему мешает изменить размеры качественных структур Мозга на других уровнях?** Это открывает двери для без(с)конечного развития. Программы «СветЛ» в этом процессе во многом помогут, но они не заменят ваш процесс мышления и, тем более, – процесс познания. А вам необходимо будет только Познать и потом Знать, как это делается и при этом не нарушать гармонии на любом из возможных уровней. Всё очень просто, не так ли?

Теперь о перестройке Мозга. Да, это «система» **Н. Левашова**, он её создал, потому что познал определённые законы Природы (физику процессов) и что и как нужно делать. В своё время эту физику процессов я понял сам, благодаря изучению его трудов и расчётам **А. Хатыбова**, а вот «...что и как делать...» – рассказал мне Николай буквально за несколько месяцев до своего «ухода». Он дал мне понять, научил меня (и я сдавал ему что-то вроде зачётов) как можно создавать те качества, которых Человек не имел. Это совсем не «разблокировка» Мозга Человека, находящегося в «спящем состоянии», в который его вогнала Эбровская Система Управления. Некоторые считали, что Левашов просто «разблокировал» Мозг того или иного человека, находящегося в спящем состоянии. Нет, это не так. Он создавал у того или иного Человека те качества, **КОТОРЫМИ ЧЕЛОВЕК НИКОГДА НЕ ОБЛАДАЛ РАНЬШЕ** и мог бы приобрести их потенциально только при правильном развитии. Всё это я постарался «вложить» в **Программы «СветЛ»**, которые «ставятся» в Генераторы Комплексов. Когда постановкой Генераторов занимался Николай, он не устанавливал подобные Программы, делая акцент только на оздоровление. И в этом, на то время, была целесообразность. Нужно было начать и «посмотреть», **КАК ВСЁ ЭТО НАЧНЁТ ТРУДИТЬСЯ**. Я об этом писал и говорил неоднократно. Я только не рассказывал про **Программы «Развития»**, в которые входит и **Программа Преобразования (открытия) Мозга**, потому что считал, что не пришло время, и что развитие не является для Человека чем-то гарантированным, оно всего лишь **ВОЗМОЖНО И НАПРЯМУЮ ЗАВИСИТ ОТ СТРЕМЛЕНИЯ К ПОЗНАНИЮ**. Тем более, что вопрос про «Баню», «Веник» и «Лопату Познания» ещё

не был затронут. Это была большая ответственность, и в первую очередь, перед самим собой. При преобразовании происходит не только качественное изменение Мозга (Сущности) Человека, но и наработка им тех тел, которых у него никогда не было. Первое применение **Программы Преобразования Мозга** было осуществлено в начале **2013 года**, когда процессы изменения Системы Жизнеобеспечения пошли более интенсивно. Но стало быстро понятно, что эта Программа резко влияет на саму платформу Генератора и выводит из строя электронику Комплекса гораздо быстрее, чем можно было ожидать. Пришлось уменьшить «мощность» (если так можно выразиться) самой **Программы**, что, естественно, повлияло на временные факторы развития Мозга Пользователей. Всё, что было связано с оздоровлением Пользователей, не пострадало и только на порядок улучшилось. Вот это и явилось началом размышлений над созданием принципиально нового носителя Генератора, возможности полномасштабного применения на нём всех Программ и перспективы их «добавления» в Генератор, а также решения других выявленных «недочётов» в эксплуатации **Комплексов первого поколения**. Эта задача была решена и появился (вышел в свет) новый **Комплекс «СветЛ»**.



Комплекс «СветЛ» (второе поколение)

Теперь я уверен в том, что после качественного преобразования Мозга практически любому Человеку легко становится доступным то, что в восточных учениях, например, считается наивысшими достижениями. Но нужны ли эти достижения нам? Лично мне, так же как и Николаю Левашову, нужно чтобы Человек, **СТАНОВЯСЬ ДОСТАТОЧНО РАЗВИТЫМ ИНТЕЛЛЕКТУАЛЬНО**, мог одним своим присутствием менять состояние окружающих людей, Природы, корректировать генетические процессы и многое другое. Добавлю, что подобный механизм может (будет) действовать безотказно исключительно только на сознательном уровне. Это трудный путь, но движение в этом направлении уже начато. Эксперимент под названием «СветЛ-Флора», который проводится с привлечением многих участников, – является предтечей развития Интеллекта и «первичных навыков» в познании и освоении этих возможностей даже после «частичного» преобразования Мозга у владельцев **Комплексов «СветЛ»**. Конечная цель этого этапа развития Человека – наработка возможности взаимодействия с растениями (на первом этапе) именно так, как делал и Н. Левашов, о чём написано в его труде – «**Источник Жизни 1-10**».



Я не сомневаюсь в том, что это – правильный путь в развитии. Это – реальный показатель воплощения теории в практику. Хочу заметить, что у участников этого эксперимента сегодня уже многое получается. Когда я писал эти строки, **Денис Васильев** мне прислал снимки, как результат успешного применения своих возможностей «управления» **Генератором «СветЛ-Флора»** (октябрь-ноябрь 2015 года, температура воздуха -5, -8°С Ульяновская область Касунский район с. Прислониха). Не правда ли, напоминает фотографии экспериментов Левашова во Франции?

Не буду здесь детализировать – как и почему начался этот эксперимент с растениями (практически по всей территории России и в некоторых зарубежных Странах), потому что хочу написать отдельную книгу (рабочее название «**Источник Жизни – Жизнь продолжается**») в которой расскажу подробно, опираясь на конкретные материалы этого проекта, ставшего

возможным благодаря экспериментам Н. Левашова, проводимым им в своём Замке во Франции. Это будет достойное продолжение того, что начал Николай Левашов, преобразуя Флору. И книгу будут писать люди, развитие которых позволило им самим воплотить полученные ими возможности в реалиях. Думаю, что ещё год-два – и этого времени вполне будет достаточно для убедительного подкрепления видимыми переменами уже полученных многими сегодняшних результатов. Не премину напомнить, что и **ДЛЯ ПОДОБНОГО ЯВЛЕНИЯ Генератор, который находился под Замком во Франции, был «перенесён» в Россию.** И как бы кто не писал или не говорил о том, что «кто-то выключил (отключил) Генератор» после смерти Левашова, знайте – это пишут и говорят лЮди, которые, прежде всего, стремятся остановить распространение, а главное, применение Технологии Н. Левашова. А нам с вами они, эти лЮди, всё время, ссылаясь на выдернутые без понимания цитаты из книг Левашова, настойчиво рекомендуют победить наше местное зло – земное, которое настырно везде суетится и мешает нам жить долго и счастливо. Но себя они к этой категории суетящегося зла, не относят, потому что «берут пример с Николая Левашова» и «пользуются теми знаниями, которые он им для этого оставил». Пользоваться можно только своими знаниями. А если своих знаний нет – то не поможет даже то, что тебе, кто-то что-то оставил.

7.3. Для тех, кто стремится попасть в Баню

Здесь я приведу некоторые моменты, с которыми пришлось столкнуться при создании **Программ «СветЛ»**. Они, на мой взгляд, важны в познании физического тела Человека (его «рубашки») и для понимания того, что происходит при взаимодействии Мозга с Программами. Это пригодится тем, кто хочет «задержаться» на этой Планете дольше остальных и собирается в **Баню**. Сведения приведу в порядке важности и необходимости усвоения. Однако если вы не усвоите **пункт 1** (или не поймёте, засомневаетесь) переходить ко второму нет смысла, – и в **Баню** не возьмут, и задержаться не дадут.

1. **Человеческий Мозг, через управление организмом, может синтезировать и ликвидировать всё.** Это означает, что вне зависимости от того, чего вы его лишаете, он, рано или поздно, сможет производить из *доступных* веществ (хоть из воды и воздуха)

всё недостающее сам – вопрос лишь времени. Правда, если это время есть. Вне зависимости от того, что вы вводите в организм в избытке (сильнодействующие яды и летальные дозы не рассматриваем, так как их нужно уметь расщеплять, и очень быстро, а это может только Мозг, если он научился это делать), Мозг рано или поздно научится противостоять этому, производя в организме нейтрализаторы.

2. **Момент, когда Мозг «научит» организм это делать, станет для вас моментом истины** – отныне и навсегда вы станете рабами жёсткой зависимости (от «привычек», лекарств, продуктов питания и т.д.). Отныне всякая малая доза того, чего в организме быть не должно, будет встречать агрессивный электрохимический отпор со стороны Мозга и служить источником огромного числа различных страданий, бед, симптомов и болезней. Именно этот факт лежит в основе всех зависимостей: табачной, алкогольной, лекарственной, кофейной, наркотической, игровой и пр. Чтобы нейтрализовать развёртываемую Мозгом через организм защиту и снять таким образом весь комплекс связанных с ней тягостных симптомов, придётся вводить ещё больше субстрата, против которого эта защита выстроена в надежде её сломать, что, в свою очередь, приведёт к ещё большему усилению и диверсификации защиты – порочный круг замыкается, утолщается и уплотняется. Подчеркну ещё раз: всякая зависимость основывается на приобретённой и развитой способности организма защищаться от присутствия/отсутствия некоего вещества в масштабе, **многократно превышающем** фактическую необходимость. Но не забывайте – когда мы говорим об организме и его реакциях, нужно отчётливо понимать, что всё это – реакция Мозга, который и управляет, и даёт всем и вся команды. А они уже выполняются организмом. Именно поэтому, когда подобная способность у Мозга появляется, речь уже идёт не о дозах (типа «да я только чуть-чуть и всё»). Речь идёт о реакции даже на одну молекулу. На бытовом уровне это, например, означает: не пытайтесь обманывать Мозг (организм) диетами – он всё равно своё возьмёт. Это означает, что «закодированный» алкоголик может сорваться даже с кефира, а всего одна затяжка способна в мгновение уничтожить годовое воздержание от курения. **Всё – способность уже приобретена, и обратного пути нет.** Так же, как нельзя разучиться ездить на велосипеде или плавать.

3. **Полностью аналогична ситуация с так называемым «лечением».** Если организм (Мозг) сталкивался

ранее с назначаемым лекарством (или одним из его компонентов), терапевтический эффект от стандартной дозы будет слабым, его не будет вообще или будут сплошные «побочные эффекты». По сути, большинство (если не все) побочные эффекты обязаны своим существованием выстраиванию «химической» защиты против вводимого вещества. Отсутствие или минимальная выраженность побочных эффектов при приёме лекарств обусловлена **ИСКЛЮЧИТЕЛЬНО НЕГОТОВНОСТЬЮ СИСТЕМЫ ЗАЩИТЫ** к вторжению веществ подобного рода. Дайте Мозгу (телу) больше времени, не прекращайте пичкать его отравой – результат в виде стойкой зависимости или резистентности развернётся перед вами во всей красе. Зависимость – это необходимость увеличить дозу для получения первоначального эффекта в связи с тем, что Мозг старую (меньшую) научился нейтрализовывать. А резистентность – это состояние, при котором Мозг вносимую дозу оперативно нейтрализует, и она не работает уже по причине того, что в исходном виде в организме её нет.

4. По сути, все заболевания определяются нарушениями в системе передачи информации, которую в Человеческом теле осуществляют цитокины⁵⁴.

Именно они регулируют межклеточные, межорганные и системные взаимодействия, определяя выживаемость клеток, стимуляцию или подавление их роста, дифференциацию, функциональную активность, а также обеспечивают **согласованность** действий иммунной, нервной и эндокринной систем (именно в таком порядке следования) в нормальных условиях и в ответ на внешние негативные воздействия. Так считает современная медицина. В самой передаче информации, прежде всего, задействован Мозг, который принимает информацию извне и «распространяет» её везде на клеточном и межклеточном уровнях, задействуя при этом весь скелет Человека, как систему неискажённой передачи информации. Всё остальное – вторично. На фоне происходящих изменений в Системе Жизнеобеспечения Человека все эти процессы имеют интенсивный характер протекания и информационно направлены, прежде всего, на «приведение» тела (рубашки Человека) в

⁵⁴ Цитокины – небольшие информационные молекулы. Цитокины имеют молекулярную массу, не превышающую 30 кД. Цитокин выделяется на поверхность клетки А и взаимодействует с рецептором находящейся рядом клетки В. Таким образом, от клетки А к клетке В передаётся сигнал, который запускает в клетке В дальнейшие реакции.

«надлежащее» состояние. Естественно, происходит это только через Мозг, как главный исполнитель в этом процессе. Но и Мозг, и сам организм Человека, в большинстве случаев, не справляется с этой информационной нагрузкой. Это и является причиной сегодняшних резких обострений различных заболеваний людей практически всех возрастных категорий за исключением детей, появившихся на свет в период, начиная с 2013 года. Одна из главных задач **Программ «СветЛ»** – взаимодействуя с Мозгом, демпфировать эту нагрузку, направив деятельность Мозга в конкретную сторону, в зависимости от недугов организма, для его оздоровления и на этом фоне (параллельно) развивать возможности Мозга. Это и позволяет достигать такой эффективности применения Комплексов, которую мы сегодня имеем, особенно относительно Комплексов второго поколения. Если проще, то с учётом того, что Человеческий Мозг может всё (**см. п.1**), он всё и сделает – нужно только подсказать ему с помощью **Программ**, которые нажмут нужные «кнопки» в нужное время.

5. **Утрата, повреждение, изменение любого органа или части тела** (даже зуба) **ПРИВОДЯТ К НАРУШЕНИЯМ В РАБОТЕ ВСЕЙ СИСТЕМЫ** межклеточного взаимодействия под управлением Мозга. Заполучить тяжёлое или даже неизлечимое заболевание можно не только в результате несчастного случая, травмы, отравления (пищевого, лекарственного и т.д.), экстремальных внешних воздействий (ожог, обморожение, побои, травмы) и злоупотреблений (табак, алкоголь, наркотики, лекарства и пр.), но и в результате простой и широко распространённой **операции**, ставшей уже привычной и обыденной в нашем понимании (к примеру, удаление гланд, родинок, зубов, аппендикса, желчного пузыря и т.д.), или **психического состояния** определённого типа (отчаяние, тоска, страх и т.д.). Любое изменение хоть физического, хоть эмоционального состояния (под влиянием окружающей среды) **всегда**, а тем более сегодня, в сопряжении с процессами, которые идут активнейшим образом, сопровождается изменениями в системе межклеточной сигнализации. Но если изменений в организме нет, и он развивается без вмешательства внешней окружающей среды, только под воздействием информационных энергопотоков, принимаемых Мозгом, который способен правильно реагировать на получаемую информацию, то, независимо от наличия микробов, инфекций и прочих «свиных гриппов», нет и болезни. Это сейчас бывает крайне редко и, в основном, именно у детей, родившихся **с 2013 года**.

В ноябре 2014 года мы беседовали на эту тему с **Б. Маковым** в любимой мною гостинице «**Арбат**» на Смоленской Площади в Москве. Он тогда сказал мне – «...вот у вас сегодня под **Программами «СветЛ»** находится **3-5 тысяч** Человек по всей России. Этого катастрофически мало! Нужно, чтобы было **3-5 миллионов, как минимум...** Но это должен быть только их, Человеческий, а не людской выбор...» Время подтверждает, что он тогда был прав.

6. **Все заболевания** (от простуды до рака) **ВОЗНИКАЮТ ЧИСТО ИНФОРМАЦИОННЫМ ПУТЁМ**, что «технически» реализуется через Мозг. Наиболее яркими примерами являются:

а) смерть после переливания крови, несовместимой по групповому признаку;

б) смерть от огнестрельного ранения, при котором нет ни повреждения жизненно важных органов, ни сильного кровотечения;

в) смерть после извещения о гибели близкого человека.

Во всех этих случаях (как, впрочем, и во всех остальных) главенствующую роль в наступлении смерти (точнее сказать, самоликвидации Сущности) играет Мозг, через центральную нервную систему отдавая через неё соответствующий приказ. К слову, многие онкологические заболевания также заканчиваются самоликвидацией, потому что Мозг «понимает» невозможность восстановления повреждённых тканей и сам даёт соответствующую команду. Но здесь всё зависит и от развития Мозга, и от генотипа, и от информационных потоков, изменяющих систему Жизнеобеспечения Человека. Последнее время можно наблюдать яркое проявление этих процессов у тех, кто мнил и продолжает автомоторно мнить себя «властителями Человеческих судеб», естественно, являясь представителями **4XX** генотипа Мозга. Резкое увеличение раковых заболеваний (тщательно скрываемых этими индивидуумами) – это объективный процесс безнасиленного решения вопроса относительно тех, кто не может иметь прямой связи с возрождённой Системой Управления. На этом фоне у них, вдруг стали «появляться идеи» в которых содержатся отчаяние людей хватющихся за соломинку, людей, не выполнивших своих функций как государственных деятелей, чувствующих близкий провал и переключившихся на мальчишеские фантазии. Мы же теперь



видим это всё более отчётливо. И никакие клиники (лучшие в мире) здесь не помогут ни за какие деньги. Так что их древняя тайная символика (4XX генотипов Мозга) **«Змеи, жальщей свой хвост на погибель своя»**, – воплощается, и только ими и против них. На всё это влияют **психологические** факторы, непосредственно связанные с Системой Управления, которые способствуют и вызывают у этих людей переход рака из одной («лёгкой») стадии в другую (более тяжёлую). Поэтому и появляется «надежда» в исцелении при помощи «передовых» технологий. Но эти надежды – ложны. Именно через Мозг исполнительной вертикалью **«гипоталамус-гипофиз-надпочечники»**, т.е. связью между психическими состояниями и надпочечниками, с одной стороны, и между надпочечниками и лимфатической системой, с другой, объясняется тот факт, что **среди всех раковых состояний (к сожалению, не только у этих особей) именно при лимфомах⁵⁵ отчётливо прослеживается психологически нерешаемая сегодня проблема**. Утрата связи (после смены СУ эбров на родную СУ) этих людей с Системой Управления вызвала психологические изменения, которые и повлияли на этих представителей генотипа **4XX** задолго до начала клинически выраженной болезни. При этом рецидивы болезни или периоды ухудшения самочувствия всегда тесно связаны с событиями, затрагивающими психологическое состояние больных. А такие события происходят сегодня практически каждый день. Но главное не в этом. Главное в том, что в связи с остановкой программы реинкарнации, перспективы интеграции в будущее никто из них не имеет. Могут ли в этом случае **Программы «СветЛ»** сыграть хоть какую то позитивную роль? Могут.

Ни я, ни моя команда, которая занимается «распространением» **Программ**, не имеем никакого права отказать в чём-либо желании стать Участником **Программ «СветЛ»**. Никто из нас не может быть здесь судьёй. Каждый человек должен иметь шанс. Это я говорю вам, читатели, и это же мне, в своё время, сказал **Н. Левашов**, когда я задал ему вопрос: «как определить, кого делать участником, а кого нет..?» Многие из людей, которые сами себя назвали «элитой» нашего

⁵⁵ **Лимфома** – группа гематологических заболеваний лимфатической ткани, характеризующихся увеличением лимфатических узлов и/или поражением различных внутренних органов, в которых происходит неконтролируемое накопление «опухолевых» лимфоцитов. Первые симптомы лимфом – увеличение размеров лимфатических узлов разных групп (шейных, подмышечных или паховых).

общества и неадекватность поступков которых видна «невооружённым взглядом», знают про **Программы, Генератор и Комплексы**. Они читают всё, что публикуется на наших ресурсах и ресурсах **НИИ ЦУС**. Некоторые из них переступили «черту недоверия» к **Программам** и стали их участниками, уже получив серьёзное «облегчение» в своих проблемах, связанных со здоровьем и развитием. Через некоторое время многие захотят стать участниками от безысходности, в которой они окажутся. Я это пишу, потому что знаю. Однако всё, что связано с применением **Программ** для этой «категории людей», сегодня не может быть публично. Я написал всё, что считаю нужным по этому вопросу и закрываю написанное точками до определённого времени так, как это делал **Н. Левашов**. Единственное, что могу сказать совершенно открыто, – **В БАЮ ИХ ТОЧНО НЕ ВОЗЬМУТ**.

.....

7.4. Насыщение для достижения

Ещё раз хочу акцентировать внимание на том, для чего я обо всём этом пишу. Главная задача на **первом этапе** – насытить само информационное пространство той информацией о Новой Науке жизнеустройства Человека на этой Земле, которая заложена в трудах Н. Левашова, А. Хатыбова, Н. Морозова и других. **Под словом «других» я понимаю, не многих, к сожалению, учёных, информация от которых хоть как-то проясняет и разъясняет процессы, которые «современная» наука или не может разъяснить, или умышленно скрывает либо искажает в угоду своих конъюнктурных планов.** И даже если кого-то из них я вольно или невольно обидел тем, что использовал их открытую информацию для доступного разъяснения того, что сегодня должны знать люди, без их разрешения, и вызвал этим чьё-то недовольство, уверен, что всё это вторично. Важны ли в такой ситуации авторские права, права собственности на написанное – если это написанное предназначается не для наживы автора, а для людей? Я считаю, что в подобных случаях – **ПЕРВИЧНА ИНФОРМАЦИЯ И ВОЗМОЖНОСТЬ ДОНЕСТИ ДО МНОГИХ МЫСЛИ** того или иного автора по многим волнующим людей вопросам. Нужно постараться донести до **МАКСИМАЛЬНОГО КОЛИЧЕСТВА ЛЮДЕЙ** фундаментальные основы **НОВЫХ ЗНАНИЙ**, изложенные

в их трудах, и показать практический опыт применения **Новых Технологий**, не только технологий Н. Левашова, но и других, уже созданных и применяемых, с использованием этих Новых Знаний. Такая информация уже «гуляет» среди людей. Но этих людей ещё очень мало по сравнению с теми, кто критерий понимания черпает из телевизора и интернета или вообще ниоткуда не черпает. Увеличение числа людей, стремящихся к Новым Знаниям, и, особенно, через использование Новых технологий, в частности, **Технологии «СветЛ»**, уже создаёт вокруг этих людей интеллектуальную активность. Это обостряет обсуждение всех вопросов, которые волнуют многих (есть те, которых вообще ничего не волнует). Когда обсуждение достигнет критической массы, когда информация **пропитает общество до самых дальних закоулков, вот тогда и возникнут необратимые последствия, о которых писал и говорил Н. Левашов. НАСЫЩЕНИЕ НОВОЙ ИНФОРМАЦИЕЙ, в прямом смысле слова, ИЗМЕНИТ СТРУКТУРУ и СОСТАВ ОБЩЕСТВА.** Возникнет новое общество, которое будет искать соответствующую форму в применении своего Познания окружающего Мира и своих Знаний на практике (в реальной жизни). Разве это не является прекрасным примером использования и применения найденной достойной информации, может и с некоторым ущемлением амбиций авторов? Показателем насыщения является наполнение разных информационных носителей, к которым относятся не только центральные СМИ и толстые умные журналы, но и **заборы, и стены.** Про сегодняшние информационные площадки **Клубов Новых Знаний им. Н. Левашова** и не говорю. Клубы были именно для этого и созданы. Всё это нужно для того, чтобы приблизиться к одной из глубинных тайн для Человека сегодня (в так называемый Переходный период) – осознание самого факта проистечения физического процесса, при котором активнейшим образом формируется **ГАРМОНИЯ ВНУТРЕННИХ СОСТОЯНИЙ ФУНКЦИОНИРУЮЩЕГО МОЗГА** и внешних состояний управления им. Эта формирующаяся гармония важна именно для принятия (и правильного понимания) текущей Новой информации, которая непосредственно влияет на происходящие изменения. И реализовать требуемое можно **ТОЛЬКО ЧЕРЕЗ НАСЫЩЕНИЕ ИНФОРМАЦИЕЙ ВСЕГО ПРОСТРАНСТВА ЖИЗНЕДЕЯТЕЛЬНОСТИ** Человека, в том числе и с применением Программ «СветЛ». Может показаться, что это, на первый взгляд,

совершенно без(с)крайнее поле обретения информации, и оно не может быть реализовано в короткие сроки, если учесть глубину той насаждённой лжи, которая через интервентское вмешательство повсеместно «внедрило» устойчивую иллюзию относительно неистинности всего того, что нас окружает. Но без познания этого всё остальное теряет всякий смысл в возможности происходящих изменений и, особенно, в изменении самого Человека и «приобретения» им через познание – Разума. Но, как любит говорить **Б. Маков** – сам по себе процесс обретения информации (любим, даже и ознакомительным путём) не есть познание. Завершённое познание есть **ПОИСК И ОБРЕТЕНИЕ ДОКАЗАТЕЛЬСТВ ПОЗНАННОГО!** С этим трудно не согласиться. Однако информация информации – рознь. С каждым днём я получаю всё больше и больше писем, в которых люди жалуются на проблемы с Мозговой деятельностью – на всё возрастающую рассеянность (т.е. невозможность концентрировать своё внимание, собираться с мыслями для решения каких-то задач), на сложности с запоминанием информации, на физическую невозможность читать большие тексты, не говоря уже про книги. И просят дать им Комплексы, чтобы стать участниками **Программ «СветЛ», как они считают**, для улучшения Мозговой деятельности, в целом, и Памяти, в частности. Причём, как это ни парадоксально, данная проблема характерна не только и не столько для пожилых людей, «ослабевать Мозгами» которым, вроде как, «положено по возрасту», сколько для людей среднего и моложе среднего возраста. При этом многие даже не интересуются, почему с ними такое происходит – автоматически списывают это на стрессы, усталость, нездоровую экологию, на тот же возраст и т.п., хотя всё это даже близко не является причиной. Среди моих знакомых и людей, связанных с научной деятельностью, есть те, кому **далеко за 70**, но они не имеют вообще никаких проблем ни с памятью, ни с Мозговой активностью. Так в чём же причина? А причина, как обычно, в незнании и нежелании разобраться и, прежде всего, – для самого себя в том, с чем, несмотря ни на какие доводы, категорически не хочет соглашаться никто – в так называемой **постоянной, круглосуточной «подключённости» к информации**.⁵⁶

⁵⁶ А.Н. Стацкевич, Деградация мозга, «Академия Тринитаризма», М., Эл № 77-6567, публ.21867, 07.03.2016



Любимые гаджеты

Другими словами, ускоренная утрата ваших Мозговых функций началась в тот самый значительный день, когда вы решили, что просто обязаны быть постоянно «на связи». И нет никакой разницы – вынудила ли вас к этому служебная необходимость, изнывание от безделья или элементарная боязнь быть «не на уровне», т.е. боязнь прослыть белой вороной, чудачком в среде себе подобных. Ещё в **2008** году было известно, что среднестатистический пользователь интернета прочитывает не более **20%** текста, размещённого на странице, и всячески избегает больших абзацев! Более того, мои наблюдения и те исследования, которые мне удалось найти по этому вопросу, показали, что Человек, постоянно подключённый к сети, текст не читает, а сканирует как робот – выхватывает отовсюду разрозненные куски данных, постоянно перескакивает с одного места на другое, а информацию оценивает исключительно с позиции: «А можно ли это кому-нибудь переслать?» – но не с целью обсудить, а, главным образом, с целью вызвать эмоции в виде анимированной отрывки, сопровождающейся короткими «обезьяньими выкриками» в СМС-формате. Я это пишу не в обиду кому-либо, а просто констатирую имеющиеся факты. С этим подходом, к сожалению, мне пришлось столкнуться и неоднократно разъяснять многим участникам Клубов, которые были созданы в обеспечение распространения и наполнения пространства информацией. Однако упорство в нежелании принять эти доводы, честно говоря, меня поражали. Вот исследования, которые были проведены недавно достаточно компетентным учреждением «занимающимся» этим вопросом.

Красным отмечены зоны, где внимание читателя задерживается дольше всего. Жёлтым – зоны беглого просмотра. Синие и серые области не читаются вообще.

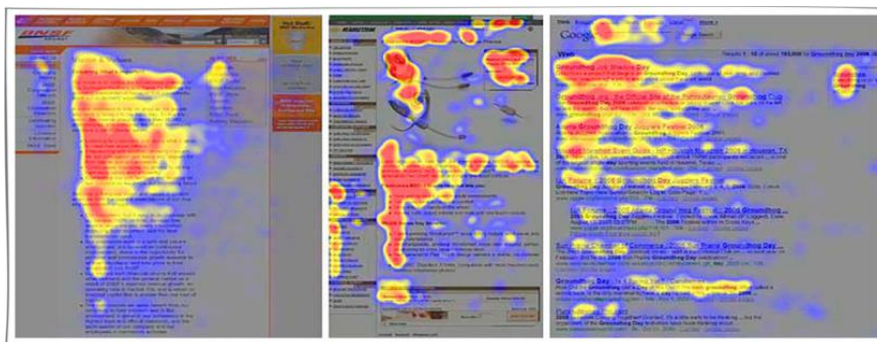

В ходе исследований выяснилось, что страницы в интернете, как уже говорилось, не читаются, а бегло просматриваются по шаблону, напоминающему латинскую букву **F**, т.е. пользователь сначала считывает несколько первых строк текстового содержимого страницы (иногда даже полностью, от начала до конца), затем перескакивает на середину страницы, где считывает ещё несколько строк (как правило, уже лишь частично, не дочитывая строки до конца), а затем быстро спускается к самому низу страницы – посмотреть, «чем дело кончилось».

Вывод был сделан такой, и нельзя с ним сегодня не согласится – наиболее эффективным способом подачи информации рядовому интернет-пользователю является отображение информации в виде перевёрнутой пирамиды (т.е. согласно принципу «чем ниже, тем меньше») с обязательным выделением ключевых слов, чтобы масса (другого слова не нахожу, и это ещё мягко) понимала, что важно, а что – не очень, и раскрытием не более одной мысли за абзац – только так можно задержать внимание на странице максимально долго. Если же по мере спуска вниз по странице плотность информации не убывает или, того хуже, увеличивается (как например, на сайте **«РНТО»**, из которого по замыслу – должна «черпаться» информация, распространяемая через Клубы), то на таких страницах задерживаются лишь единицы. Можно ли это преодолеть? Можно. Но начать нужно с самих распространителей информации и желательно, чтобы они понимали, что распространяют. Это тяжёлый самостоятельный труд, но он окупится сторицей. Помогают ли в этом **Программы «СветЛ»**? Да, помогают. Но помогают тем, кто стремится познать.

В целом, объём информации в интернете настолько велик и, одновременно, настолько пуст (в смысле без(с)полезен), что о её пользе говорить вообще не приходится. Я считаю (и вряд ли кто-либо сможет мне возразить в этом), что интернет – это, в целом, изобретение для оболванивания людей и делания из них – массы дебилов, если хотите. А пресловутые **«безумные удобства»**, проистекающие из этой постоянной подключённости, – полнейшая ерунда. Устойчиво мнение – в интернете всё есть. Да нет там ничего. А если что и есть ценного, то всё или за деньги, или оставлено кусками и составлено таким образом, чтобы после прочтения информации неподготовленными людьми (массой) – им вообще более читать не хотелось, а появилось желание, но не разобраться в написанном, а просто позвонить в дурдом, чтобы «за ними приехали». Именно так была подготовлена, искажена и «оставлена» в интернете (как вы понимаете – специально) информация о трудах **А. Хатыбова**, например. Мы неоднократно беседовали с **Н. Левашовым** о том, что преобладающее большинство информации в интернете – без(с)полезный мусор, который преподносится как нечто совершенно необходимое. Моё личное мнение таково: интернет – это наркотик. А что такое наркотик? Это совершенно без(с)полезная вещь, без которой любой Человек может прекрасно жить до тех пор, пока не «попробует». А когда «попробует», то зависимость возникает пожизненная, как наркомания, которая не лечится. Вот поэтому я и принял решение публиковать на своих сайтах в интернете только такую информацию, которая способна развивать и давать человеку информацию по вопросам, сегодня его волнующим, используя для этого и различные достойные, на мой взгляд, и, естественно, под мою ответственность, источники (труды конкретных авторов). А где, у кого и что я «позаимствовал» – это вторично. Первична сама информация, если она может в чём-то помочь или сориентировать людей в это сложнейшее время. Авторство – вторично. Заимствование информации, или как это принято называть – плагиат не так ужасен, как кажется. Без него мы бы не узнали и половины действительно разумных мыслей. Это помогает автору в конечном итоге понять ценность своего труда и влияние информации, которая им дана, на конкретные и реальные вещи в жизни людей. А вот само понятие – плагиат и всё что с этим связано, было «придуманно» для контроля за распространением информации в рамках Программ создания конкретных генотипов Мозга.

Подходя к вопросу трезво, нетрудно увидеть, что плагиат имеет направленность не столько защитить автора, сколько добавить ему амбиций. Но кроме того, плагиат в разрезе пестования авторства даёт возможность манипулировать читателями – написанное уважаемым признанным автором читается с большим вниманием и воспринимается как нечто изначально верное, что можно не подвергать сомнениям. В результате, чтобы управлять большой массой читающих (а значит, опасных) людей, достаточно контролировать почитаемых ими авторов. А для успешности этого, нужно авторов выделять и поддерживать их авторитет в массах. Отличный помощник в этом – людские амбиции. Автор, подогревая их, станет строго соблюдать своё авторство, а читатели, приподнимая уже свои амбиции, будут оправдывать свои действия этими самыми авторскими высказываниями. Под эту гребёнку причешут всех – и блюстителей своих авторских прав, и свободных мыслителей, и «писателей» афоризмов/цитат – высказанные в определённом контексте мысли пойдут гулять в отрыве от него, авторы «случайно» перепутаются и заменятся на «нужных», людская интеллигенция подхватит и разнесёт по кулуарам в итоге ЧТО-ТО – подготовленный вброс, свежую идею, складное, но пустое высказывание или ещё что-нибудь.

Есть и другая сторона проблемы. Какое нам предлагается объяснение необходимости строго блюсти авторство и наказуемость плагиата? Объяснение вполне съедобное – не воруйте чужое, учитесь думать и достойно оформлять свои мысли сами. Подобное воровство опасно лишь в рамках, в которых плагиат и авторство – важны и нужны для собственной значимости. Если таких рамок нет – нет и амбиций, для которых без указание автора не обойтись, нет бездумных повторений чьих-то идей или бессмысленного перетаскивания текстов. И ещё один момент, который и для меня бывает довольно болезненным – когда, мои (да и не только мои, а и Николая) тексты и их фрагменты используются не для познания (в любой его форме), а для повышения собственной значимости в глазах читателей якобы своим глубоким пониманием происходящих процессов или трактовкой трудов Н. Левашова.

В действительности ценная мысль или идея в авторстве вообще не нуждается. Мы используем «цитаты великих людей», ссылаясь на их авторитет и мудрость, как бы показывая в их сторону, мол, вот, он так считает, что уж говорить о простых смертных. В такой цитате именно имя автора бывает её основой, создавая фундамент самому

высказыванию. Но реальную ценность должна нести мысль, высказанная идея – она становится стимулом, толчком к работе собственного Мозга.

Об этом можно много писать и размышлять с обеих сторон, но я свою позицию по этому вопросу считаю обоснованной.

На проблемы с восприятием информации жалуются люди всех рангов и специальностей – от высококвалифицированных университетских профессоров до сервисных работников по обслуживанию стиральных машин. Подобные жалобы я особенно часто слышу в академической среде, т.е. от тех, кто по роду деятельности вынужден плотно и ежедневно общаться с людьми (обучать, читать лекции, принимать экзамены и т.д.) – они сообщают, что и без того низкий уровень навыков чтения и восприятия информации у тех, с кем им приходится работать, год от года падает всё ниже и ниже. Но они, к сожалению, **НЕ ПОНИМАЮТ ПРОИСХОДЯЩИХ ГЛУБИННЫХ ПРОЦЕССОВ**, ссылаясь на «развал» образования, нехватку подготовленных преподавателей и отсутствие надлежащего финансирования. Конечно же, всё это имеет место быть, как вы понимаете. Даже блог-посты размером более трёх-четырёх абзацев уже кажутся большинству слишком трудными и нудными для восприятия, а потому скучными и не заслуживающими даже элементарного вникания. Вряд ли найдётся Человек, который не слышал бы популярного сетевого высказывания – **«слишком много букв – не осилил»**, которое обычно пишут в ответ на предложение прочитать что-то длиннее пары десятков строк. Получается замкнутый круг – писать много нет смысла, поскольку это почти никто не будет читать, а сокращение объёма передаваемой мысли приводит к ещё большему скудоумию не только читателей, но и писателей. В результате имеем то, что имеем – массовое отупение.

Даже люди с хорошими (в прошлом) навыками чтения говорят, что после целого дня метания по интернету и лавирования среди десятков и сотен электронных писем, они физически не могут начать читать даже очень интересную книгу, поскольку чтение уже одной только первой страницы оборачивается настоящей пыткой. Чтение попросту «не идёт», прежде всего, потому, что: **а)** не получается заставить себя перестать сканировать текст, отыскивая в нём ключевые слова и **б)** совершенно не усваивается сложный синтаксис, свойственный большинству классических, высокосодежательных или

научноёмких произведений, который полностью отсутствует в обмене телеграфной СМС-отрыжкой. То же самое относится и к текстам, представленным **Н. Левашовым, А. Хатыбовым, мной, НИИ ЦУС** и другими. В результате этого одно предложение приходится перечитывать по несколько раз! Наиболее откровенные люди так прямо и говорят: я противен сам себе. Но это те, кто начинают понимать. Жаль, что далеко не все.

Благодаря постоянной подключённости к интернету, резко ухудшаются такие навыки человека, как способность возвращаться к уже некогда осмысленной информации, анализировать прочитанное и подключать воображение. Ещё хуже то, что в 80% случаев люди «ходят» в интернет за сомнительными развлечениями, либо черпают оттуда информацию, имеющую не то, что нулевую, а отрицательную культурную ценность. При этом большинство людей (особенно молодых) привязаны к своим гаджетам настолько, что при угрозе оказаться «отключёнными» от сети в течение хотя бы одного дня, испытывают не только психическую подавленность, граничащую с паникой, но и реальную физическую ломку, напоминающую наркотическую. Не верите? А сами попробуйте выключить свой компьютер и не включать его дня два или три.

Те, кто «придумали интернет», планировали, что способность эффективно воспринимать сложные тексты, читать сложную литературу впоследствии, и довольно быстро, станет элитарной привилегией, доступной только особой касте людей (генотип **4xx**). Идея эта не нова, поскольку ещё Умберто Эко в романе «**Имя розы**» предлагал пускать в библиотеку только тех, кто умеет и готов воспринимать сложные Знания. А все остальные будут в состоянии читать лишь вывески да интернет. Если подвести некий итог, то нужно понять, что никакие таблетки, никакие пищевые добавки, никакие диеты, никакие мозгоправы и т.п. не способны остановить, в этом случае, деградацию Мозга. Остановить её может только одно – прекращение поступления в систему обработки всевозможного информационного мусора и **ЕЖЕДНЕВНАЯ ЗАГРУЗКА МОЗГА ПОЛЕЗНОЙ ИНФОРМАЦИЕЙ**. Процесс этот чрезвычайно сложный, а для многих людей так и вовсе невыполнимый. Поезд, как говорится, уже ушёл. Но не нужно забывать, что есть ещё и **Программы «СветЛ»**, которые, как показывает опыт их применения, значительно влияют на этот процесс, правда, при желании Пользователя разорвать этот порочный круг.

Объясняю ещё раз на доступном языке. Гаджеты, смартфоны, айпады, планшеты и т.п., обеспечивающие Вашу постоянную подключённость к информации интернету, скайпу, соцсетям, – делают вас практически дебилом с вялым, апатичным, еле соображающим Мозгом, который **НЕ СПОСОБЕН ДУМАТЬ И АНАЛИЗИРОВАТЬ**. Но, как и всякий наркоман, вы, конечно же, убеждены в обратном – в том, что эти «мыльницы» и через них общение в тех же соцсетях, проведение тусовок, для которых из простоты общения используется скайп и которые для солидности называют конференциями и семинарами, делают Вашу жизнь нереально яркой, насыщенной, удобной, а вас лично – эдаким продвинутым существом, которое, **«всегда на острие, всегда в курсе всего»**. Благодаря этим устройствам, в ваш Мозг непрерывным потоком круглосуточно поступает всевозможный мусор, который забивает ваш Мозг («бортовой компьютер») настолько, что вы годитесь только для выполнения самой примитивной низкоквалифицированной работы. Подчёркиваю, не Труда, а именно работы. Обратите внимание – эти люди через определённое время не в состоянии ни связно говорить, ни писать, ни читать – их речь косноязычна и наводнена словами-паразитами. Рассказывая кому-то о чём-то, они с трудом подбирают нужные слова, а слушая кого-то – быстро теряют нить рассуждений и начинают скучать, зевать и считать ворон. Писать они не могут, по сути, вообще, поскольку практически в каждом слове делают ошибки, а как использовать знаки пунктуации – не знают даже приблизительно. Зато они «круто делают сэлфи» (и прочие мусорные фото) и стучатся к кому-нибудь в **Viber** или **WhatsApp**. Как говорил президент **CBS News** Ричард Сэлант: **«Наша работа – продавать людям не то, что они хотят, а то, что нужно нам»**. Сделайте из этого выводы сами. Ну, а как же быть с наполнением информационного пространства, и с тем, что писалось выше? Через интернет ведь можно это делать? Можно и нужно – пока он есть и пока им пользуется огромное число людей. Нужно информацию, с которой вы сталкиваетесь, очищать от всякой шелухи (в силу своего понимания, конечно же) и делать так, чтобы она была читаема. Но **САМОЕ ГЛАВНОЕ ЗДЕСЬ – ВАША ОТВЕТСТВЕННОСТЬ** за ту информацию, которую вы размещаете. Это сложный и кропотливый труд, но он принесёт вам, прежде всего, удовлетворение в содеянном. И не нужно с кем-либо вступать в полемику относительно опубликованного Вами. Это пустая трата времени и своих нервов. Нужно быть готовым к тому, что всё ваше

окружение вас, мягко говоря, не поймёт – потому что не будет «слышать» вашей реакции на их «критику» размещённого вами материала и отсутствие ваших комментариев. И у них пропадёт возможность учить других и вас, в том числе, – **«как и что нужно делать и о чём думать»**. Они скажут, что вы «с приветом, совсем ку-ку, что у вас поехала крыша» и т.п.). Переживать не нужно. Наплевать и забыть. И не допускайте того, чтобы «мнение стада баранов» для вас стало крайне важным.

Если внимательно проанализировать из(с)торию создания интернета, то становится очевидным – для чего и кем он был создан. Всё это происходило в рамках создания нового инструмента оболванивания (в рамках жёсткой системы управления) и уничтожения Человека. Базовой основой по переходу на иное понимание предназначения интернета должно стать (уж, коль он создан) не только какой-то набор административных исполнительских действий, как об этом говорят и активно пытаются обсуждать участники **Клубов Новых Знаний**, а, в первую очередь, изменение состояния своего Сознания и Разума в соответствии с пониманием происходящего. Всё это связано с существенной коррекцией уровня Познания в целом. Процесс этот происходит. Скажу ответственно: у участников **Программ «СветЛ»** он происходит гораздо быстрее и эффективнее, но замечаний и нравоучений в деятельности участников Клубов, «разбора» каждого шажочка относительно освещения того или иного события, а также «разжёвывания» того или иного происходящего процесса не будет. Нужно самим искать и найти наиболее приемлемую и эффективную форму наполнения информационного пространства, опираясь на опыт, который уже приобретен в деятельности самих Клубов и участников Клубов. А главное – всем нужно заново учиться читать книги. Настоящие бумажные книги. Понимаете? Не разглядывать часами подслеповатыми глазами свою мыльницу с экраном, а читать книги. Будет трудно, но вы попробуйте. Насиловать себя не нужно – в первый день прочитайте 1/2 страницы, на следующий – целую страницу, на третий день – 1,5 страницы и т.д. Возможно, организм будет всячески этому сопротивляться – будет и тошнить, и ломать, и тянуть заняться чем угодно, лишь бы Мозг не напрягался. Но вы должны это преодолеть, потому что тогда встанете в очередь желающих **«попасть в Баню»**. Вот здесь и пригодятся **Программы «СветЛ»**.

7.5. Почему нельзя и что уже можно

Кто для меня **Н. Левашов**? Много раз после нашего знакомства я задавал себе этот вопрос. Представьте: кто-то на ваших глазах схватился руками за пустое пространство и резким движением сдвинул его вниз, как открывают окно в поезде. После этого движения в пространстве образовалась дыра, через которую я **УВИДЕЛ ПРИНЦИПИАЛЬНО ИНУЮ ДЕЙСТВИТЕЛЬНОСТЬ**. Именно так и произошло со мной, именно это было «сделано» Николаем. Всё поразило меня до глубины души. Увидев иное бытие, я понял – **есть иной мир, лежащий за рамками привычного**. Он так прекрасен и необычен, что не описать. Просто не подобрать слов. Словно я жил в тумане (современное общество живёт именно в мировоззренческом тумане) и вдруг увидел что-то такое, что фундаментально потрясло меня. После этого невозможно стало жить как раньше. Вот к этому видению иного мира, лежащего за рамками нашего привычного и нужно стремиться, потому что по-другому сегодня уже жить нельзя. Но для этого нужны Новые Знания и желание познавать прежде всего. А открыть окно поезда помогут **Программы «СветЛ»**.

Ирландский философ **Джордж Беркли**, в своё время, поколебал королеву точных наук – математику. **Если $1 \times 0 = 0$, если $2 \times 0 = 0$, получается, $2 \times 0 = 1 \times 0$. В итоге $2 = 1$** . Спасти математику можно запретом умножать числа на ноль. Никакой логики под этим запретом нет. Мы просто принимаем правило на веру. Математика запрещает умножать на определённые цифры – и мы не умножаем.

Примерно через 100 лет английский философ **Дэвид Юм** говорит о невозможности иметь уверенность в чём-либо. Точку в этом деле ставит австрийский математик **Курт Гедель**, доказавший в XX веке: **МАТЕМАТИКА – НЕ ТОЧНАЯ НАУКА**. Любая система на законах логики содержит предположения, которые невозможно доказать или опровергнуть, опираясь на логику Системы, в которой мы все «выращены». Самый яркий пример – сама логика. Её можно опровергнуть только посредством логики, то есть, оставаясь в рамках Системы. Иррациональное (интуитивное) утверждение не может поколебать логическую систему, равно как и наоборот – логика не может поколебать иррациональную систему. Мы сегодня в рамках или Старой, или Новой Системы, и правила одной системы нельзя (да и не получится) перенести в другую. Если даже математика не точная, что можно помыслить как несомненное? Но нам нужно из несовместимого

создать совместимое – для применения. Возьмём, например – объём. Посмотрите на помещение, в котором вы сейчас находитесь. Мысленно уберите из него всё: предметы, воздух, а также атомы и стены. Кажется, всё убрали. Но остался сам объём. Как убрать освободившееся пространство – объём пустой комнаты? Кажется, в существовании объёма нельзя усомниться. Он есть, независимо от наличия или отсутствия в нём чего бы то ни было. Вот подобное и есть начальная подготовка к пониманию «управления» своими **Программами «СветЛ»** и через них, например, **Комплексом «СветЛ-Флора»**. Нужно научиться убирать всё лишнее из созданной вами комнаты (объёма, а точнее конструкции в форме додекаэдра) и заполнять это пространство тем, чем хотите, или передать его далее, или реализовать в действии. И не нужно переживать, что не получается. Всё зависит только от вашей настойчивости и упорства в Познании. Но если развивать мысль дальше, вывод правомочен при наличии других условий, которые нужно принять на веру. В частности, мы должны (вынуждены) принять на веру информацию, доставляемую до нашего Мозга пятью чувствами. Фундаментом выступает условие, в которое нужно верить, потому что мы смотрим вокруг себя и видим разные предметы. Но между этими предметами и нами всегда стоят посредники – наши чувства (обоняние, осязание, вкус, слух и зрение). Об этом хорошо написал Н. Левашов в своих трудах. Наш глаз получает информацию из внешнего источника и по нервным каналам доводит её до Мозга в виде импульсов. Если точнее, то мы видим не глазами, а Мозгом. Нужно приобрести опыт «избавляться» от видения окружающих предметов, при решении задачи наполнения представленного вами пространства для какого-то, задуманного Вами действия. Но есть одно маленькое «но». Это «но» подразумевает в себе понятие - ноосфера⁵⁷ и то, как сегодня изменяются её свойства.

Понятие «ноосфера» было предложено **профессором математики Сорбонны Эдуардом Леруа (1870-1954)**, который трактовал её как «мыслящую» оболочку, формирующуюся человеческим сознанием.

⁵⁷ **Ноосфе́ра** (*греч.* νόος – разум и σφαῖρα – шар) – сфера разума; сфера взаимодействия Человека и Природы в границах которой разумная Человеческая деятельность становится определяющим фактором развития

Ноосфера – новая, высшая стадия эволюции «биосферы» становление которой связано с развитием общества оказывающего глубокое воздействие на природные процессы.

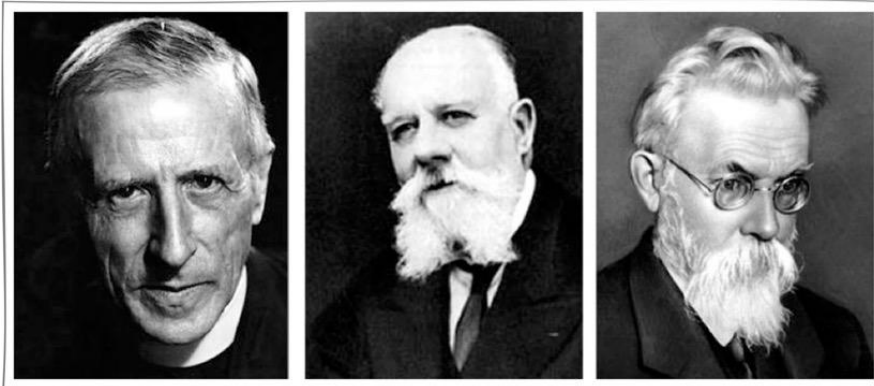

«Отцы» ноосферы: палеонтолог-иезуит **Пьер Тейяр де Шарден** (Pierre Teilhard de Chardin, 1881-1955); математик и католический модернист **Эдуард Леруа** (Edouard Le Roy, 1870-1954); геохимик, представитель российского космизма **Владимир Иванович Вернадский** (1863-1945).

В настоящее время под ноосферой понимается среда обитания всех живых существ, населяющих Землю (включая Человека). О В.И. Вернадском нужно сказать отдельно для того, чтобы двигаться вперёд. И, наверное, лучше, глубже и правдивей, чем в статье **А.М. Хатыбова** «В какой среде мы существуем?» сказать о нём невозможно.

Развитие должно сопровождаться «новыми знаниями», которыми должны владеть только те, кого посчитали «избранными». Научная база для «избранных» была подготовлена, при этом не следует забывать, что лозунг **«незнание – сила»** и явился основным в науке, являющейся общей для всех. Следует отдать должное – одним из главных проводников такой «науки» явился **В.И. Вернадский**. Ценность работ Вернадского заключается в том, что ему удалось **ОБЪЕДИНИТЬ ВСЁ МРАКОБЕСИЕ** и **УВЕСТИ НАУКУ** далеко в сторону так, что вернуться обратно было уже невозможно. На Земле не было таких гениев, которые бы так виртуозно увели науку в дебри. Гениальные работы Вернадского необходимо было поддерживать до полного завершения программы, которую реализовывала эбровская СУ, и никто не должен был знать ни целей, ни средств, ни возможностей Системы Управления.

Тратить энергию на достижение целей, которых не существует, рассеять попытки выяснить действительное положение дел, увеличить число баранов в среде научных работников – всё это Вернадскому

удалось привить всему научному миру. И совсем не просто так Ленин указал на огромное значение науки – той науки, которая была поручена Вернадскому. Вернадский, в отличие от Ленина, не готовил убийства, геноцид, уничтожение, но он очень грамотно **РЕШИЛ ГЛАВНУЮ ЗАДАЧУ – УНИЧТОЖИТЬ НАУКУ**. Кстати, вопросы связанные с введением такого понятия как «плагиат» были внедрены и получили популяризацию именно с его подачи. Что сегодня мы и «расхлёбываем». Человечество будет благодарно именно Вернадскому, как «гению всех времён и народов», за творческий подход при решении главной задачи – обеспечить безопасность выполнения программы уничтожения реальной науки. И эта задача была с честью выполнена. Далее в статье приведены некоторые цитаты из книги **«В.И. Вернадский. Философские мысли натуралиста»** (Москва, Наука, 1988 год, Издание Академии Наук СССР). Приведены для того, чтобы не звучали страстные обвинения (при полном непонимании) в вымыслах и безответственности.

«И оказалось, что нет у нас более глубокой теоретической основы для всех природоохранных мероприятий, чем учение В.И. Вернадского о биосфере и преобразовании её в ноосферу». (стр. 4)

«...И он (Вернадский) пришёл к убеждению, что его учение о ноосфере согласуется с марксистским учением о научном социализме, а будущее ноосферы тесно связано с распространением коммунистических убеждений». (стр. 13).

«Ибо биосфера является той единственной земной оболочкой, в которую непрерывно проникает космическая энергия, космические излучения, непрерывно, и прежде всего, лучеиспускание Солнца, поддерживающее динамическое равновесие, организованность: биосфера – живое вещество». (стр. 23).

Гениальная находка В.И. Вернадского:

«Эволюционный процесс... создал новую геологическую силу – научную мысль социального человечества» (стр. 27).

«Под влиянием научной мысли и человеческого труда биосфера переходит в новое состояние – в ноосферу» (стр. 27).

«Никакой теории, точного научного объяснения этого основного явления в истории планеты нет» (стр. 29).

«Создание ноосферы из биосферы есть природное явление, более глубокое и мощное, чем человеческая история» (стр. 35).

«Реально, это единство человека, его отличие от всего живого, новая форма власти живого организма над биосферой, большая его независимость, чем всех других организмов, от её условий, является основным фактором, который, в конце концов, выявился в геологическом эволюционном процессе создания ноосферы» (стр. 42).

«Основной геологической силой, создающей ноосферу, является рост научного знания» (стр. 49).

«Впервые ставится задача проникновения научного знания во всё человечество» (стр. 50).

«Ход научного творчества является той силой, которой человек меняет биосферу, в которой он живёт» (стр. 57).

«Хотя человек есть геологически поверхностное явление в одной из оболочек земной коры, новый геологический фактор,.. можно не возражать против внесения этого фактора для геологических подразделений наряду со стратиграфическими и тектоническими» (стр. 58).

«Без образования Мозга человека не было бы его научной мысли в биосфере, а без научной мысли не было бы геологического эффекта – перестройки биосферы человечеством» (стр. 59)

«Прошли десятки тысяч поколений после появления человека в биосфере прежде, чем его проявление стало заметным» (стр. 61).

«К ранее известной области человеческой жизни (ноосферы), в которой до сих пор шло развитие науки, прибавились две новые, резко от неё отличные, – мир просторов Космоса и мир атомов и их ядер...» (стр. 74).

«Правильно указал Э. Резерфорд, что современное развитие физики, перевернувшее наше мировоззрение,.. на 9/10 обязано радиоактивности» (стр. 78).

«Как мы увидели, геологически мы переживаем сейчас выделение в биосфере царства разума, меняющего коренным образом и её облик, и её строение, – ноосферы» (стр. 127).

«Живые организмы, обладая метаболизмом, сами создают свой химический элементарный состав...»(стр. 177). **(***Более глупой формулировки Вы нигде больше не встретите***)**

«Эмпирическое обобщение, раз оно точно выведено из фактов, не требует проверки» (стр. 283).

«До сих пор народ не тронут научными знаниями» (стр. 396).⁵⁸

Здесь я привёл лишь микроскопическую часть основополагающего учения В.И. Вернадского из статьи А. Хатыбова. О Вернадском я беседовал и с Н. Левашовым, который высказывал свое **мнение** относительно этого человека и его роли в науке, но оно мало чем отличалось от видения А. Хатыбова. Вернадского можно цитировать безконечно, подкрепляя теорию собственными наблюдениями.

Существующая пирамида науки создавалась не одно столетие, и в такое эпохальное время (переход в новую эру и новую программу) имеет смысл оглянуться и осмотреть эту пирамиду, так как она просто оказалась без фундамента. До сих пор официально считается и говорится со всех трибун «руководителями» разного уровня, и в том числе «первыми» лицами, что никакая наука не может развиваться без армейских заказов (ВПК). Сегодня это подтверждено тем, что науку и военно-промышленный комплекс объединили под одно начало. Таким образом, **НАУКА ДОЛЖНА РАБОТАТЬ ТОЛЬКО НА ВОЙНУ** или на уничтожение, то есть создавать новое оружие, при этом добывая новые данные для модификаций. Руководители считают, что нет и не будет никогда авторского права на её работу – все права принадлежат только военно-промышленному комплексу. Возникает резонный вопрос – как же тогда удалось сохранить труды **А. Хатыбова** и **Н. Левашова**, из которых можно достаточно много «почерпнуть» в этом направлении (если, конечно, начать понимать). Да они просто не вписывались в имеющуюся пирамиду «науки» (знаний). Для их понимания требовались иные Знания, а их никому ещё из вышеперечисленных структур не дали. Почему не дали и не дадут – разберёмся чуть позже. Структура пирамиды известна, ранее дополнением было одно – все разработки, производимые вне контура пирамиды, становились сначала достоянием КГБ, и только затем – примерялись к пирамиде. Автор здесь уже был не нужен.

Сегодня пирамида потеряла стройность, появилось множество мутантов типа **Академии МВД** (выпускник должен правильно стрелять). Но от названия не меняется суть, и все академии придерживаются того же фундамента.

⁵⁸ **А.М. Хатыбов.** «В какой среде мы существуем?»
http://www.salvatoremm.ru/?page_id=1964

Появилось множество авторов с работами, которых раньше на пушечный выстрел не подпускали даже в институт, а прямо направляли в психбольницу. Для таких авторов были созданы академии, где работы используют тот же фундамент, но сами они не представляют никакой научной ценности. Основание – докторские диссертации и отдельные издания. Кстати, степень доктора (дока – толкователь Торы) в ряде таких академий можно получить, открыв коммерческий ларёк. Поэтому, чтобы бредовые работы (типа торсионных полей) не попали в нормальную научную среду, и была создана **Комиссия по борьбе с лженаукой**. (Комиссия образована в **1998 г.** по инициативе академика РАН В. Гинзбурга). Но об истинной сути этой комиссии очень хорошо говорил на встречах с читателями Н. Левашов.



Таким образом, на одном фундаменте расположились и мирно уживаются собственно Академия наук, академия МВД, юридическая академия, медицинская академия и так далее. Но если в одно прекрасное утро окажется, что у пирамиды нет фундамента, а к всё к этому и идёт, то она исчезнет вместе со всей начинкой.

Фундамент науки – это основа, или инструментальная база для проведения любых исследований. Какова инструментальная база, таков и результат. Многовековое развитие науки привело к следующей инструментальной базе.

Основа – **лошадиная сила, таблица Менделеева, атом Бора (и его модификации в квантовой механике)**. Кстати, плотность света измеряется также в лошадиных силах.

Предположим, что изменилась структура решётки любого слоя Ноосферы. Останутся компьютеры, электронные схемы будут иметь вид металлолома и так далее. Как современная наука будет объяснять происходящие изменения? Уже были сообщения о конце света, об опрокидывании Земли, о массовых катастрофах и т.д.

Известно, так же, что на Земле был потоп. Что это за капризы природы и когда они повторятся (и при каких обстоятельствах)?

Что такое НЛО?

Простейший вопрос – что такое вода?

Нет такой области знаний, где на поставленный вопрос **У СОВРЕМЕННОЙ НАУКИ НЕТ ОТВЕТА, КРОМЕ БОЖЕСТВЕННОГО НАЧАЛА**. Однако вернёмся к Ноосфере, но несколько в другой интерпретации.

7.6. Ноосфера – что нужно знать

Относительно радиуса Земли толщина ноосферы незначительна – 7,45 км к центру Земли (от уровня поверхности) и 27,36 км от центра Земли (от уровня моря). Можно оценить объём ноосферы. Теоретическая площадь Земли равна 510,2 млн. км², с учётом рельефа площадь Земли равна 512 млн. км², и эта цифра совпадает с кодом Земли. К примеру, код Марса – 480, но внешняя площадь поверхности на Марсе не совпадает с кодом Марса; так как код и площадь поверхности должны совпасть, можно сделать предположение, что Марс имеет не одну поверхность (т.е. на Марсе должны быть и внутренние поверхности). Объём ноосферы равен примерно 17817,6 млн. км³. Это – именно сфера, вернее, многослойные сфероиды, где каждый слой содержит определённую информационную структуру. Этот сфероид достаточно тонкий (относительно радиуса Земли), и любые нарушения в любом слое сфероиды вносят искажения в информационные структуры ноосферы в целом. Ноосфера защищена, и достаточно надёжно, как сверху, так и снизу. Снизу – это сетка Хартмана, которая не допускает изменения электромагнитной основы атмосферы. Эта сетка образована пересечением магнитных, электрических и гравитационных силовых линий, образующих «остов» Земли (или форму по типу лимфосистемы Человека). Сверху – торообразное магнитное поле, которое является ловушкой для любых внешних искажений, и озоновый слой, поляризующий жёсткое излучение электрических и магнитных волн. Ноосфера не является продуктом самопроизвольного формирования, так как искусственность внутренней структуры очевидна. Именно ноосфера была создана **для развития и жизни биосистем на Земле** (здесь не затрагивается вопрос об использовании одноклеточных для формирования вертикальной основы ноосферы). Но искусственность построения защитного механизма ноосферы очевидна хотя бы потому, что любые изменения, происходящие на Земле, **НЕ ЗАТРАГИВАЮТ**

ГЛАВНЫХ ЖИЗНЕННО ВАЖНЫХ СОСТАВЛЯЮЩИХ НООСФЕРЫ – например, давление воздуха, влажность, температура.

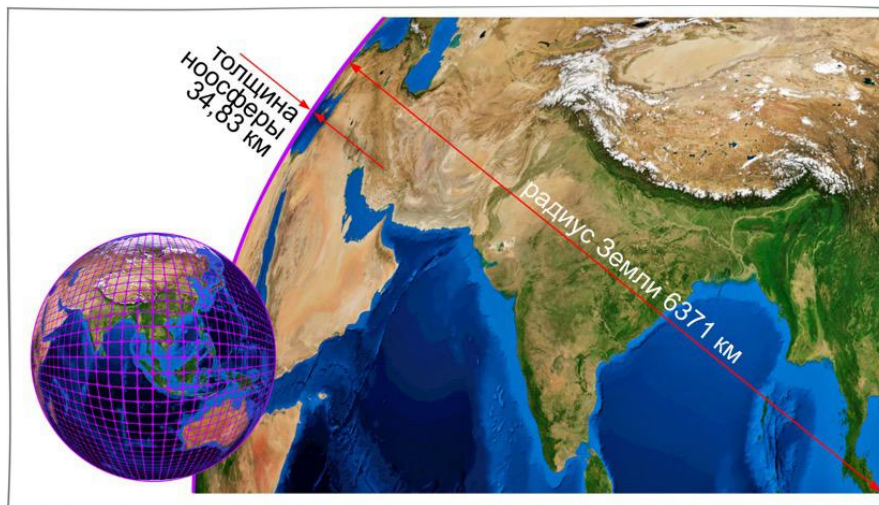

Никто и никогда не задумывался над фразой, которую почти ежедневно произносят сотрудники гидрометцентра – «**циклон принёс температуру**». Это фраза одного порядка – «**ветер появляется потому, что качаются деревья**». Её осмысление переворачивает сознание в направление поиска источника, обеспечивающего гарантии существования ноосферы.

Из более, чем сотни генотипов людей, населяющих Землю, выберем генотип, который имеет защиту по системе координации движений. В классификационной таблице такой генотип обозначен кодом 64,000000, или просто **64**. Рассмотрим статистические параметры этого генотипа.

№	Наименование	Min	Норма	Max
Ш 1	Частота связи Мозга, октава	248,12501250	480,0000000	512,0000000
2	Угол магнитного склонения клетки Мозга, градусы	23,840	19,640	21,720
3	Площадь тела	2,16 м ²	2,16 м ²	2,16 м ²
4	Вес, кг	62	64	76
5	Магнитное поле связи мозга, в/мЗ	6,4*10 ⁻²¹	9,6*10 ⁻²¹	12,8*10 ⁻²¹
6	Число микроэлементов	216357	484264	640000

Генотип **64** на многие порядки превосходит любой другой. Обладая частотой связи, соизмеримой с кодом Земли, генотип **64 СПОСОБЕН АНАЛИЗИРОВАТЬ ЛЮБУЮ ИНФОРМАЦИОННУЮ МАТРИЦУ** (любого генотипа), а также,

используя фактор времени, производить замены в информационных матрицах. Достаточно редкие случаи подобных замен наблюдались и до появления генотипа 64 (например, гипноз), но люди, способные это делать, как правило, психически неуравновешенны, и полностью подпадают под классификацию, приведённую у профессора Ломброзо, доктора Кинси и Климова. Поэтому частные случаи, как, например, случаи из жизни Вольфа Мессинга, можно во внимание не принимать – частные случаи не затрагивали информационную структуру ноосферы – они лишь частично её использовали, не нарушая и не внося искажений в циклы Системы жизнеобеспечения ноосферы. В отличие от всей предыдущей истории Земли, появление генотипа от **64 до 72-74** **С ВОЗМОЖНОСТЯМИ ИЗМЕНЕНИЯ СТРУКТУР ИНФОРМАЦИОННЫХ МАТРИЦ НООСФЕРЫ, влечёт за собой ПОЛНЫЙ ИНФОРМАЦИОННЫЙ КОНТРОЛЬ над ноосферой.** Откуда появились эти генотипы (от 64 до 72-74), а также их функциональное назначение – для меня, на сегодняшний день, к сожалению, остаётся загадкой... *Я знаю «из достоверных источников», что Мозг А. Хатыбова был выше 64, ну а Мозг Н. Левашова гораздо выше, что и позволяло им творить то, что они творили, каждый решая свою задачу.* Так называемые «чудеса в решете», как их называл Левашов – были этапами в освоении возможностей изменения ноосферы в определённых целях. Понять это можно, внимательно прочитав первые два тома «**Зеркала моей души**».

Открою «секрет», который мало кто понял. Сразу же после ухода Николая была опубликована информация, закрытая им в текстах точками до определённого времени. Всё это – в большей степени описание «отработки» возможностей Мозга (Сущности) Н. Левашова, перед решением более глобальных задач. Для понимающих – это этапы последовательности наращивания Мозговой деятельности, если, конечно, вы «побывали» в **Бане**, и вам там сделали все «процедуры» и, самое главное, если у вас есть способность к наращиванию чего либо. Правда, сейчас могут быть и другие примеры «наращивания» деятельности, и не только мозговой. Ещё через пять после ухода Николая лет публикуется «книга воспоминаний» о нём, обозначенная авторами делом всей их жизни, что, впрочем, весьма близко к истине, так как внимательный читатель легко обнаружит, что книга в себе несёт, о чём рассказывает и как. Хочу заметить, что в этом «повествовании» очень много информации «позаимствовано»

(попросту украдено) из моих статей и этой книги первого издания. Я – не против заимствования и использования. Я против того, что за счёт этой информации так называемые «авторы» пытаются надуть щёки и продемонстрировать свою значимость и в понимании текущих процессов, и в трактовке трудов Левашова, не имея ни достойного базового образования, ни понимания того, что в этих трудах изложено. Ну а про технологии и говорить не приходится. Всё это просто – лживая подлость. А подлость – это извлечение выгоды из собственного ничтожества! Не стоило, наверное, углубляться в эту тему. Она актуальна более в рамках текущих проблем и свершений, но для нашего с вами исследования и познания происходящего – это излишне. Продолжим – определены основные параметры (по косвенным данным) этих генотипов (в большей степени генотипа 64):

а) биологическая привязка осуществлена по максимальному генотипу, населяющему **Землю** – **56**;

б) функции Мозга расширены до такой степени, что ни о какой мутации – согласно учению Дарвина, не может быть речи, так как система жизнеобеспечения Земли настроена на оптимальное существование живой клетки при следующих параметрах атмосферы.

№	Наименование	Min	Max
1	Давление, гПа	999	1038
2	Влажность, %	19	99
3	Температура, °С	-34	+41
4	Число соединений в атмосфере	1024	1025
5	Содержание Н7 в составе питьевой воды, %	12,4	100
6	Содержание Н8 в составе питьевой воды, %	0	0,72
7	Электрическое поле Ноосферы, вольт*м ²	-	1052
8	Магнитное поле Ноосферы, вольт/м ³	-	1048
9	Количество питьевой воды (основа Н6), %	98	110
10	Параметр рН	7,4	5,6

Морская вода (Н6) не содержит структуры Н7 и не рассматривается как питьевая. За прошедший (2013-2015 и последующие годы) наблюдались следующие изменения:

№	Наименование	Min	Max
1	Давление, гПа	966	999
2	Влажность, %	10	99
3	Температура, °С	-42	+46
4	Число соединений в атмосфере	1018	1018
5	Содержание Н7 в составе питьевой воды, %	8,31	8,56
6	Содержание Н8 в составе питьевой воды, %	0,12	1,62
7	Электрическое поле Ноосферы, вольт*м ²	-	1043

8	Магнитное поле Ноосферы, вольт/м ³	-	1054
9	Количество питьевой воды (основа Н6), %	61	75
10	Параметр рН	6,88	4,31

Следует отметить, что за текущий период **не наблюдалось жалоб у генотипов на плохое самочувствие** – при снижении давления от нормы 1013 гПа на 15 единиц. Представители генотипов, у которых не кратная частота связи сердца с Мозгом, чувствуют такое снижение (таких людей на Земле около 62%, это так называемые «сердечники»). Однако никаких сообщений о массовом вымирании или массовом потреблении сердечных препаратов не было. Значит, **БЫЛО СНЯТО ИНФОРМАЦИОННОЕ СОПРОВОЖДЕНИЕ** в структурах ноосферы именно по реакции на внешние изменения. Так как ионные преобразования восстановления генотипа после переноса должны иметь строго заданные параметры, ни один генотип, населяющий Землю, не может быть свёрнут или развёрнут по тем исходным данным, которые приведены в последней таблице.

Резкое снижение электрического поля и увеличение магнитного поля существенно изменили всю структуру ноосферы, и, **В ПЕРВУЮ ОЧЕРЕДЬ, – ИНФОРМАЦИОННУЮ**. Понимать это крайне важно. Не было цунами, тайфунов, сильных ветров, а суточные колебания, например, давления, составляли до 30 единиц. Так как система хранения информационных матриц построена на высокооктавном магнитном поле (**64 октава**), и способ хранения согласуется с **цветовым рядом (8 цветов)**, при чтении и замене информационных матриц, скорее всего, использовался принцип суперпозиции при разложении белого цвета (в этом случае **тон НА – тон уничтожения**), **ЧТО И ПОЗВОЛИЛО УДАЛИТЬ ОБРАТНУЮ СВЯЗЬ ГЕНОТИПОВ** (и, особенно, **4XX**) **С ИНФОРМАЦИОННЫМ ПОЛЕМ**. Вот поэтому и наблюдаем сегодня неадекватность в действиях и принятии решений у всех тех, кого мы привыкли считать отвечающими за это. Нет необходимости говорить о том, что в условиях отсутствия обратной связи система жизнеобеспечения ноосферы остаётся без информационного обеспечения для восстановления нормы, но при восстановлении, конечно, в первую очередь, будут разрушены информационные матрицы генотипов 64, так как параметры нормы ноосферы не являются их нормой для трансмутации цепочки ионов при переходном процессе, а восстановление магнитного и электрического полей полностью блокирует информационную связь даже среди 64. Так

должно было произойти до 2012 года, и этим действием разрушилось бы серьёзное препятствие в окончательной реализации планов эбровской системы.

Однако до последнего момента **НИКАКОГО ВМЕШАТЕЛЬСТВА СИСТЕМЫ ЖИЗНЕОБЕСПЕЧЕНИЯ ЗЕМЛИ НЕ НАБЛЮДАЛОСЬ**. Кроме того, годовой цикл соблюдался в условиях именно нормального состояния ноосферы. Но в связи с резким «ухудшением» структуры ноосферы, изменением основных параметров атмосферы под трансмутационные процессы ионов именно в **4XX** (без учёта состояния населения Земли), **наблюдается серьёзный ряд негативных явлений**: в продуктах питания отмечены рост лактозы, стронция, намного быстрее идёт рост числа заболеваний гипогликемией и сахарным диабетом, сердечно-сосудистыми заболеваниями, так называемым СПИДом **И СЕРЬЁЗНЫМИ БОЛЕЗНЯМИ ПОДЖЕЛУДОЧНОЙ ЖЕЛЕЗЫ**. Изменились условия годового цикла – в апреле не наблюдается роста растений и т.д. Пока неизвестно, на какие формы жизни рассчитаны те изменения, которые внесены в нормальную структуру ноосферы (**с 62 по 72-74**), **но то, что это не может продолжаться долго, уже ясно**. Поэтому все изменения, которые были внесены в **Программы «СветЛ»** в связи с вышеизложенным, – объективны. Мало того – результативность (эффективность) самих **Программ «СветЛ»**, по сравнению, например, с 2011 годом, увеличилась практически на порядок (если уместно такое сравнение). А **Комплексы «СветЛ-Флора»** с каждым годом становятся эффективней во взаимодействии и с ноосферой, и с самими растениями, потому что они «способны» реагировать на текущие изменения ноосферы, этим самым «предохраняя» растения от резких изменений, которые наблюдаются в преобразовании Флоры. Практически всё это уже доказано результатами применения **Программ «СветЛ» и Комплексов «СветЛ-Флора»**.

7.7. Символика информационного обеспечения

Преобразование информационного обеспечения и получение информации для дальнейшего развития в возможности применения Новых технологий – остановлено. Здесь я говорю о новейших технологиях, которые уже разработаны, но ещё не применялись. Это не относится к **Технологиям «СветЛ»**, которые были «запущены» до

этого момента и «согласованы в применении» с Новой Системой Управления. Поэтому их эффективность только возрастает. И возрастает, на фоне изменений Системы жизнеобеспечения людей, которые далеко не всегда положительно влияют на сегодняшнее состояние самого здоровья людей. Это объективный фактор, который я обосную в дальнейшем. А остановка преобразования информационного обеспечения связана с тем, что, пока, к сожалению, управление внешней системой связано с символикой закрытого пространства информации, что не позволяет использовать знания выше октавы связи по этой символике. Речь идёт о том, что символика ещё имеет большое значение в определении элементов происходящего в мире, естественно, через носителей этой символики.



Символика и Знаки, перешедшие от Николая Левашова

Знание – структурированная информация, выраженная в знаке и имеющая определённое значение).



Знак Николая Левашова

Я не буду «расшифровывать» символику перстней, как Знаков, и этого Знака. Каждый пусть попробует это сделать самостоятельно в силу своих знаний и понимания. Скажу только одно – так называемый треугольник, как конструкция, – это и есть Знания – от начала (нижняя вершина) до максимума – верхняя планка. А вот насыщение (картинка) в треугольнике – это символика, которая говорит где, как для кого и от кого эту информацию получить, чтобы она стала Вашими знаниями. Но изначально нужно информацию брать (получать) от того, кто является носителем (обладателем) этого Знака.

Однако, продолжим. Действия представителей **4XX** генотипов Мозга в большей степени стали уже автоматическими. Так что их древняя тайная символика, как я уже говорил, **«Змеи, жалающей свой хвост на погибель своя»**, – свершается, и только ими и против них!



В чём сегодня опасность использования открытой символики? Читайте – внедрение и применение Новейших технологий, основанных на Новых Знаниях и, как пример, – **Программ «СветЛ»** в полном их использовании, не только относительно Оздоровления Человека, но и в тех вопросах, которые я уже описал относительно Мозга. Если эти технологии станут доступны тем, кто всё ещё находится «при власти» но уже, как мы видим, стали неадекватными в понимании происходящего и принятии ими решений, то последствия этого могут быть катастрофичны. Это практически невозможно, потому что **Технологии «СветЛ» «привязаны» к Знакам (символике) и ЗНАКИ ЯВЛЯЮТСЯ ОДНОЙ ИЗ СОСТАВЛЯЮЩИХ ТЕХНОЛОГИЙ** в полном их объёме. Вот насколько был мудр Николай Левашов, создавая эти Технологии. Я всё же решил об этом написать. Написать, потому что, какую только чушь не несут его вновь испечённые «биографы» и «знатоки», в том числе и относительно символики и Знаков, принадлежащих и созданных именно Левашовым, пытаясь её исказить и подменить, не имея к этому совершенно никакого отношения и даже никогда не видя их в реальности. А утверждение о том, что именно так выглядит Сущность Н. Левашова (см. Знак Левашова) говорит только о полной безграмотности и невежестве «писателей». Как вывод – нет смысла общаться с прошлым, у которого нет будущего! Я показал Вам всю открытую символику и Знаки Левашова (правда есть ещё и

закрытая символика), **ДРУГОГО НЕТ И БЫТЬ НЕ МОЖЕТ**. Однако есть ещё его Картины, но это другая из(с)тория.

В своё время попытка использовать открытую символику (даже искажённую) привела Германию к достаточно быстрому росту научного потенциала (вплоть до создания атомной бомбы). Последствия этого известны. Но здесь ещё хочу сделать акцент на временном, как говорит Б. Маков, протечении событий (процесса). Сколько потребовалось времени (в Земном понимании) от начала до реализации. Это, собственно, для тех, кто сегодня уже понимает происходящее, но хочет, чтобы всё произошло завтра или как минимум послезавтра. Не будем рассматривать историю развития информационных связей и путей поиска сегодняшних решений в вопросах «создания» и применения Новых Знаний и, на их базе, Новых технологий (с фонарём при дневном свете). Отмечу, что сегодня (к большому сожалению) современная наука построена на той математике и, соответственно, физике, химии и т.д., **КОТОРЫЕ БЫЛИ ДАНЫ КАК АПОКРИФЫ**.⁵⁹ Разработанный математический аппарат и система знаний не позволяют уже развернуть весь «паровоз» так, чтобы движение было согласовано с информационным сопровождением ноосферы. Так, например, в МГУ готовят технологов по математике, готовых рассчитать (как на конвейере) и доказать на основе тех знаний, которые накоплены и которые считаются незыблемыми и непогрешимыми, всё, что угодно. Любые Новые, не вписывающиеся в современную парадигму Знания отвергаются (или воруются на будущие диссертации). И **Н. Левашов, и А. Хатыбов, да и многие, а том числе и я** – постоянно затрагивали эту тему. Итак, современные основные знания построены на следующих «китах»:

1. Математика

- 4 действия арифметики, корень, логарифм, интеграл, дифференциал;
- 11-векторная симметрия;
- кватернион – высшее достижение (в расчётах);

⁵⁹ Апо́криф (от древне греческого – ἀπόκρυφος – *скрытый, сокровенный, тайный*).

- класс NP-сложных и NP-трудных задач (более 90% задач сводится именно к этому классу).

2. Физика

Основы – квантовая электродинамика и квантовая электромеханика, модели атома – Бора, Бошковица, матричная форма.

Не работает ни один постулат, все эффекты имеют двойной, а порой и больший смысл. Расчётный механизм построен на классе задач «Системный анализ и исследование операций», этот класс задач математика не решает.

3. Химия

Таблица Менделеева – один из главных тормозов развития.

Одна форма любого преобразования, одна таблица (с изотопами, изобарами, изостерами) без связи элементов и без смысла их существования. Плоские формы отображения сложных структур. Это то, что лежит на поверхности.

НИЧЕГО СЛУЧАЙНОГО ДВАЖДЫ НЕ ПРОИСХОДИТ.

Отсутствие инструментальной базы (в первую очередь, математики) не позволяет подступиться даже к элементарным расчётам, и тем более, понять смысл переходных процессов. У **А.С. Пушкина** *«...Избушка там на курьих ножках стоит без окон и дверей...»* Простейшее напоминание о многомерности пространства, но даже в **симплекс-методе**⁶⁰ перевод в следующее пространство осуществляется простым, дописыванием одной (!) переменной. Непонимание смысла пространства (состояние октавы) приводит к созданию технической базы именно согласно уровня понимания и, как правило, всё используется только для уничтожения Человечества (например, как только появились названия «виртуальная реальность», «виртуальное пространство», так сразу появился видеофильм «Виртуальный убийца»). **Никакая техника не в состоянии перейти, измерить, оценить или хотя бы понять смысл того, чем и кем мы окружены**, где мы находимся и насколько

⁶⁰ Симплекс-метод – алгоритм решения оптимизационной задачи линейного программирования путём перебора вершин выпуклого многогранника в многомерном пространстве. Сущность метода: построение базисных решений, на которых монотонно убывает линейный функционал, до ситуации, когда выполняются необходимые условия локальной оптимальности.

точно мы вписываемся в ноосферу с **каменным топором знаний**, оценку которым дать не в состоянии. В ноосфере происходят серьёзные изменения, и никто ничего не может понять – нечем измерить, нечем рассчитать. **Никто не будет заменять каменный топор на автомат Калашникова – Земля не предназначена для войны, и любые знания, которые могут быть использованы для ведения войны, будут даваться только в апокрифированном виде.** Именно с этим надо смириться. Вот поэтому некоторые абзацы уже написанного материала я вынужден закрыть точками. И поэтому я, рассказывая о **Программах «СветЛ»**, прежде всего, делаю акцент на оздоровление и на взаимодействие с Мозгом, но не более того. А это больше всего и цепляет тех, кто хочет, чтобы все считали – никакого наследия Левашова в вопросах Технологий – нет. Он был «слишком умным и мог видеть далеко вперёд, чтобы кому-то что-то оставлять...» Заметьте, все эти измышления подаются от его имени со ссылкой на свой анализ написанного Левашовым. Анализ всегда хорош, когда его сдаёшь в баночке утром в поликлинику, с надеждой на хороший результат. Повторюсь – **всё это – лживая подлость. А подлость – это извлечение выгоды из собственного ничтожества!** Но главное, что это ничтожество – объективно. В ночь на **2012.10.12** одним из истинных УК («Алтай») был включён программный процесс, который условно следует воспринимать, как «Евхаристия» (терминология НИИ ЦУС)⁶¹ Данный процесс первый раз в своей активной фазе проистекал **до 2012.10.25**, а в последующем времени возобновился и «происходит» периодически, перед всяким **ЗАВЕРШЕНИЕМ ОПРЕДЕЛЁННОГО СОБЫТИЙНОГО ПРОЦЕССА**, как элемент некой «зачистки» **при переходе к новому состоянию воплощения каких-либо процессов развития с участием людей.** Это совершенно нормально, но и необратимо, поскольку единственно целесообразно в процессах адаптации к новым условиям обитания (управления). Я решил сделать акцент на разъяснении и написать и для тех людей, которые в большинстве своём, всё же не понимают происходящего с ними и вокруг них, после прочтения самой разной «писанины» о жизни Н. Левашова.

⁶¹ **Евхаристия** - означает в переводе с греческого языка – Благодарение. Благодаренное «воздание за всё то, что было сотворено ранее», (даже с учетом того, что не по воле своей) именно так будет точнее выразиться о том процессе, который стартовал своим проистечением, как один из элементов нового управления на Земле.

Постараюсь объяснить – чем же это вызвано, уйдя от эмоциональной стороны вопроса.

Многие люди, отслеживающие своё физическое состояние через ощущения, в этот период наверняка обратили внимание **НА СВОЁ НЕПРИВЫЧНОЕ САМОЧУВСТВИЕ**, необычные ощущения или некое необъяснимое и беспричинное беспокойство и многое другое. У некоторых появилось огромное желание донести до всех собственное видение всего и вся, причём любыми путями – за счёт лжи, интриг и обмана, вводя в заблуждение, искажая доступную информацию, и конечно, всё в угоду поднятия собственной значимости. Это – следствие очистки «информационных блоков» Мозга. Это мы и наблюдаем у тех, которые написали «книгу своей жизни», перепутав жизнь свою и жизнь Н. Левашова, даже не поняв этого. Одним из таких элементов является контроль за изменениями общего биологического состояния клетки плоти людей. И осуществляется это с помощью «Шнуров», прохождениями фантомов которых управляет ныне УК «Алтай». Мы к этому ещё вернёмся. Сама суть протекания такого физического процесса не важна, но в очень поверхностном рассуждении об этом, можно отметить лишь то, что она зиждется на основе «технологии» замера изменений плотности зарядов материи магнитной и электрической энергии Мозга. Замечу здесь, что это одна из главных функций **Программ «СветЛ» в их применении**. Дело в том, что всё изменение состояний Сознания и Разума, состояний «активности» нейронов и не только в плоти клеток Мозга, связано с изменениями состояний материи электрического и магнитного полей клеток Мозга (и остальной части плоти в меньшей степени). Это один из важнейших элементов познания самого себя и именно в настоящее время. Но данное, не может быть публичным, так как базовые житейские устремления людей пока ещё не «зачищены» от последствий паразитизма и насилия, особенно по состояниям общественного Сознания. Здесь уместно добавить к сказанному, что изменение Сознания и Разума (в лучшую сторону) определённым образом изменяет некоторые важные фрагменты обменных процессов в организме. Поверьте на слово – диарея и проблема с поджелудочной железой сегодня уже не главное у желающих неподобающим образом писать о **Николае Левашове, Александре Хатыбове** и тех людях, которые сегодня занимаются **Технологиями «СветЛ»**. И последнее – «благодарение» не обязательно носит положительный характер, а являет собою **«ВОЗДАНИЕ» ЗА ВСЁ РЕАЛЬНО СОДЕЯННОЕ**.

Сегодня нам неизвестны законы Космоса (даже прочитав все труды **Н. Левашова**, которые им написаны в рамках ознакомления с неведомым и неизвестным); непонятен смысл «барабашек» и «тарелок» (даже прочитав труды А. Хатыбова, которые наглядно подтверждают это). Поэтому серьезно говорить (а вернее – разглагольствовать) о том, что всё известно, и осталось только сесть (кому-то) и рассчитать (чему учили), конечно, не приходится. Никакие позитроны не могут квантовать поля высоких октав, никакие ЭВМ не смогут и близко подойти к решению простейшей задачи – **нахождение циклической последовательности преобразования ионов в живой клетке**. Можно, например, изучить и ставить задачи по книге **Л.Н. Прокопьева «Энергетика пространства»**, но в конце книги стоит фраза, полностью перечёркивающая название книги – **«нет на современном этапе инструментальной базы...»** – а говорить можно о чём угодно. Что касается **Генератора Н. Левашова и Программ «СветЛ»**, говорить об этом тоже можно – **ЧТО УГОДНО** и **КОМУ УГОДНО**. А вот инструментальная база – сегодня уже есть. Но она пока практически никому не известна, кроме, конечно, создателей. И, как всё время убеждаюсь в повседневной жизни, этого и не нужно. Но желающих и любопытствующих – много. Для чего – нетрудно догадаться. Любые попытки создания искусственного интеллекта, например, упираются, **во-первых**, в смысл (невысокая октава информационного обмена авторов останавливается только на символикe), и **во-вторых**, в инструментарий. Это можно в полном объёме отнести и к **Технологии «СветЛ»**.

Нет необходимости говорить, что отсутствие знаний по элементарной комплексной симметрии (в частности, по дробным пространствам) не является математической шуткой, а представляет собой серьёзный инструмент исследования при построении рядов преобразования ионов, однако современная математика и здесь нашла выход – дробные пространства превратила в **«снежинки Коха»**⁶² и закрыла проблему. К сожалению, в условиях **современной символики** и использования любых новых разработок, в первую

⁶² **Кривая Коха** – фрактальная кривая, описанная в 1904 году шведским математиком Хельге фон Кохом.

Три копии кривой Коха, построенные (остриями наружу) на сторонах правильного треугольника, образуют замкнутую кривую бесконечной длины, называемую *снежинкой Коха*.

очередь, на войну, нельзя Новые Знания, предназначенные для возрождения и развития России, давать в руки **носителей замкнутой символики: во-первых**, им эти Знания не нужны, они их всё равно не поймут; и, **во-вторых**, они не предназначены для получения этих Знаний. Основы Новых Знаний приведены в монографии **А. Хатыбова «Холодный ядерный синтез»** и, как начальное познание для того чтобы двигаться вперед – в трудах **Н. Левашова**.

7.8. Утверждение в размышлении

Теперь скажите, положив руку на сердце, есть ли в России люди крупного масштаба, за исключением немногих, готовые отказаться хотя бы от привычного уровня комфорта ради Познания и, самое главное, передачи ими познанного другим? Есть ли люди, оценивающие весь народ не как быдло, которым нужно манипулировать, а как родную семью? Таких очень и очень мало сегодня. Вместо таких людей – «говорящие головы» и спорщики на площадках интернета – кто кого «круче», что ими «познано» и как это познанное ставит их «выше других» (к сожалению, таких же). Они всегда – с благолепной риторикой и набором общих фраз, за которыми угадываются корыстные желания и не более. Они похожи на мамаш, которым живого ребёнка заменяет свидетельство о его рождении. **Эти люди, в том числе и «писатели», о которых я рассказал, дееспособны пока плавают по верхам.** Стоит их погрузить в суть вещей, они теряют почву под ногами и попадают в зону дискомфорта. Выйти из этой зоны они могут только через отказ думать на глобальные темы и принятие на веру своих же шаблонов.

Никто из этих людей понятия не имеет, почему он так считает, на каких основаниях. Им даже такой вопрос в голову не приходит. Но это не мешает им считать свои убеждения единственно верными, а иные – более или менее ложными (чем более похожи – тем вернее, чем дальше – тем лживее). Если чужие взгляды абсолютно схожи с их взглядами, они признают их абсолютной истиной. Если же взгляды абсолютно несхожие – то абсолютной ложью. Здесь я излагаю только свое мнение, с которым можно соглашаться, если прочитали то что написано выше, а можно и не соглашаться, если из прочитанного ничего не поняли (и такое бывает). Но я буду говорить не о них (много чести), а о других людях – Человеках, с которыми дружу и считаю их своими

Соратниками. Это те люди, которые воспитывались в рамках описанной мной «науки», но нашли в себе силы и мужество (именно мужество) пересмотреть концепцию своих Знаний так же, как это сделал я, в свое время и начать познавать всё то новое, что принесли в этот мир Н. Левашов, А. Хатыбов, Н. Морозов и другие. Мало того, они умеют донести до слушателей и читателей именно то, что познали сами.

Один из таких Человеков – **Игорь Михайлович Кондраков**, кандидат технических наук, Профессор, автор многих статей о Н. Левашове, А. Хатыбове, ряда прекрасных статей тематической направленности, таких как **«Уроки Познания»**. Я о нём уже коротко говорил. Здесь приведу размышления о **материи G** из его статьи **«Параллельные Вселенные»**, которая является дополнением или, вернее, одним из разъяснений в понимании ноосферы как таковой.



Первое внедрение концепции Н. Левашова уже прошло через его книги, статьи и новые технологии, которые работают. Но может быть ещё одно внедрение – подтверждение идеи о том, что в рамках ноосферы, которая нас интересует, физически плотное вещество состоит из синтеза семи первичных материй, при этом есть одна из них, которая играет **СУЩЕСТВЕННУЮ РОЛЬ В ОБРАЗОВАНИИ ФИЗИЧЕСКИ ПЛОТНОЙ МАТЕРИИ**. Речь идёт о **материи G**, которая завершает процесс синтеза гибридной материи и которая есть только в физически плотной составляющей Планеты, поэтому именно она должна быть отзывчива на **материю G**. Как известно из концепции Н.В. Левашова, после формирования Планеты и «ликвидации» неоднородности, первичные материи (которых огромное множество в космосе), спокойно проходят сквозь Землю, никак не взаимодействуя с ней. И только одна – **материя G**, которой нет во второй-шестой сферах, взаимодействует с физически плотной сферой (т.к. в ней есть компоненты материи G, пусть и в синтезированном с другими материями виде) создавая эффект парусности, или гравитацию. Очевидно насекомые, например жуки, (скорее всего, гуманоиды, привезённые в своё время на Землю в

огромном количестве – более 12 миллиардов, материализуясь в них) «научились» в процессе эволюции «управлять» **материей G**. При блокировке этой материи можно создать эффект антигравитации и можно создать условия материализации гуманоидов, с «извлечением» их из неинерционных структур с последующим уничтожением. Это массовое проявление наблюдается во многих регионах.

Как пример – «происшествие» в конце **февраля 2016** года на пляжах **Сан-Бернардо в Аргентине**.



Пляжи Сан-Бернардо

Гравитация, по определению А.М. Хатыбова, проявляется как свойство магнитного импульса, с одной стороны, а с другой, как свойство электрического заряда. В общем виде заряд имеет центральную часть и рубашку (контур). Заряд движется между узлами икосаэдра, имея угол скольжения и потенциал. В структуре икосаэдра рубашка заряду не нужна, вектор структуры направлен к центру заряда и сам заряд подвержен воздействию внешних сил. То есть, форма ПМ определена контуром магнитной структуры – ячейка ПМ определённой формы. Подобные свойства ПМ оказывают и определённый гравитационный эффект на всех уровнях планетарных сфер, сохраняя целостность всей планеты, благодаря ЭМ свойствам, то есть, перепаду мерности пространства. Материя **G** в составе физически плотной материи и является «тормозом» («отзывчива» на «чистую»

материю **G**) для прохождения свободных потоков этой материи через физически плотное вещество.

Материя **G**, как и другие, представляет собой электромагнитные колебания,⁶³ соответствующие спектру значений коэффициента квантования пространства γ_i , т.е. колебания определённой частоты или октавы. Например, жёсткое – рентгеновское излучение до гамма излучения имеют от **54,375 до 60-й октавы**, т.е. это частота $\sim 10^{16}$ - 10^{18} Гц. **Солнечный свет – 48 октава или 10^{14} Гц.**

Материя **G** в составе физически плотной материи и является «тормозом» («отзывчива» на «чистую» материю **G**) для прохождения свободных потоков этой материи через физически плотное вещество, (так как добавляет МИ, в сторону общего перепада мерности).

Как известно из концепции А.М. Хатыбова, изучать материю следует в следующей последовательности, чтобы сформировать правильное мировоззрение: **«Строго организованная плазма → материальные структуры (газообразное → жидкое → твёрдое тело).** то есть последовательность октав **((128) → (126-74)→(72-66))→(64)→(62-34)→(32-28)-(24-26)→(22-16).** Если ряд октав перевести в «обычные» частоты, то получим следующий спектр: **10^{38} - 10^5 Гц.**

Рентгеновский участок спектра соседствует с ультрафиолетовым. Частоты рентгеновских излучений лежат в пределах от **$6 \cdot 10^{15}$ до $3 \cdot 10^{19}$ Гц**, что соответствует волнам от **493 до 0,1 ангстрема.**

Рассмотрим следующий ряд октав: **7, 9, 11, 13, 15, 17, 19, 21, 23, 25, 27, 29, 31, 33, 35, 37, 39, 41, 43, 44, 45, 46, 47, 49, 51, 53, 55, 57, 59, 61, 63, 65, 67, 69, 71, 73, 75, 77, 79, 81, 83, 85, 87, 89, 91, 93, 95, 97, 99, 101, 103, 105, 107, 109, 111, 113, 115, 117, 119, 121, 123, 125, 127.** **Октава 7 (это $\sim 10^2$ Гц)** – это нижний предел существования структур на Земле, при снижении частоты хотя бы на сотые доли процента в структурах с октавой 7 возникают инфразвуковые волны, разрушающие, в первую очередь, Мозг. Весь первый и второй ряды доступны Системам Управления, 63 октава ($\sim 10^{19}$ Гц) – это привычный всем атом, таблица Менделеева и всё, что известно современной науке. Третий ряд не доступен Автоматам Систем Управления, хотя относительно 127 октавы ($\sim 10^{38}$ Гц) **ПОСТРОЕНО ПРОСТРАНСТВО**

⁶³ Левашов Н.В. Неоднородная Вселенная.

И ВРЕМЯ. Особое отношение – **к 3 ряду.** Здесь находятся все ментальные и астральные поля, отмеченные слабыми и сильными воздействиями и неизвестные по своей природе. Установлено, что все структуры на Земле имеют строгую иерархию, особенно в атомарном построении.

Итак, материя **G**, как электромагнитная волна, должна иметь октавы чуть выше октавы твёрдого вещества, т.е. **16-32., т.е. $2^{16}-2^{32}=10^5-10^{10}$.** Этой частотой при определённых условиях можно разрушить физически плотное вещество или заблокировать встречный поток для создания состояния невесомости.

То, что именно материя **G** ответственна за антигравитационные эффекты, попытаемся показать, используя опыт **Виктора Степановича Гребенникова** с его летающей платформой. И это – наглядный пример для сомневающихся в том, что все Новые Знания взаимосвязаны и тесно переплетены между собой.

Только «черпая» из трудов **Н. Левашова, А. Хатыбова, В. Гребенникова** и других, можно достичь результата и в Познании, и в реализации этого Познания на практике. Только так, и другого пути нет. Канонизация кого-либо одного (как пример, трудов Н. Левашова) конечно же, на первом этапе сыграет свою огромную роль в начальном Познании и даст толчок к пересмотру своего видения Мира. Но к получению конкретного результата, выраженного в реалиях – не приведет, если, конечно же, не будет конкретного вменённого воплощения «изготовления» чего-либо в рамках вменённой кому-либо (но обязательно при соответствующей базовой подготовке Мозга) исполнительской программы. Таким примером является «изобретение» Виктора Гребенникова. Другой пример в получении Знаний на базе объединения информации из трудов Н. Левашова, А. Хатыбова и других – всё, что связано с созданием **Программ «СветЛ».** Виктор Гребенников открыл эффект полостных структур (ЭПС), который официальная наука не признала (так как этот эффект проявлялся не везде и доказать его было невозможно)⁶⁴.

⁶⁴ Как я уже писал, эффекты **Сёрла (Дж.Р.Р. Сёрл)** и **Виктора Степановича Гребенникова** не имели отношения к физическим свойствам общего (в нашем понимании) пространства, а попали в сферу влияния объектов эбров (типа 440), которые и использовали энергию этих устройств. В дальнейшем при перемещении либо разрушении этих объектов данные эффекты пропадали.

Вот что он пишет в своей книге «Полёт». ««Отталкиваясь» от пчелиных гнёзд, я натворил несколько десятков искусственных «сотов» из пластика, бумаги, металла, дерева, и оказалось, что причина всех этих непривычных ощущений – никакое не «биополе», а размеры, форма, количество, взаиморасположение полостей, образованных любыми твёрдыми телами. И по-прежнему организм это чувствовал, а приборы «молчали».



Назвав **находку эффектом полостных структур – ЭПС**, я усиленно продолжал и разнообразил опыты, и Природа продолжала раскрывать мне свои сокровенные тайны одну за другой... Оказалось, что в зоне действия ЭПС заметно угнетается развитие сапрофитных почвенных бактерий, дрожжевых и иных грибков, прорастание зёрен пшеницы, меняется поведение микроскопических подвижных водорослей хламидомонад, появляется свечение личинок пчёл-листорезов, а взрослые пчёлы в этом поле ведут себя намного активнее, и работу по опылению растений заканчивают на две недели раньше. Оказалось, что ЭПС ничем не экранируется, подобно гравитации, действуя на живое сквозь стены, толстый металл, другие преграды».

Далее он пишет: «Оказалось, что если переместить ячеистый предмет на новое место, то человек ощутит ЭПС не сразу, а через несколько секунд или минут, в прежнем же месте остаётся «след» или, как я его, шутя назвал, «фантом», ощутимый рукою через десятки минут, а то и спустя месяцы. Оказалось, что поле ЭПС убывает от сотов не равномерно, а окружает их целой системой невидимых, но иногда очень чётко ощутимых «оболочек» (возможно, это объёмная дифракционная картина после расщепления потока материи на квантованные составляющие).

Оказалось, что животные (белые мыши) и люди, попавшие в зону действия даже сильного ЭПС, через некоторое время привыкают к нему, адаптируются. Иначе и быть не может: нас ведь повсюду окружают многочисленные большие и малые полости, решётки, клетки – живых и мёртвых растений (да и наши собственные клетки), пузырьки всяких поролонов, пенопластов, пенобетонов, сами комнаты,

коридоры, залы, кровли, пространства между деталями пультов, приборов, машин, между деревьями, мебелью, зданиями. Оказалось, что «столб» или «луч» ЭПС сильнее действует на живое тогда, когда он направлен в противосолнечную сторону, а также вниз, к центру Земли (куда направлены все потоки первичных материй). Вам ничего не напоминает описание работы ЭПС?

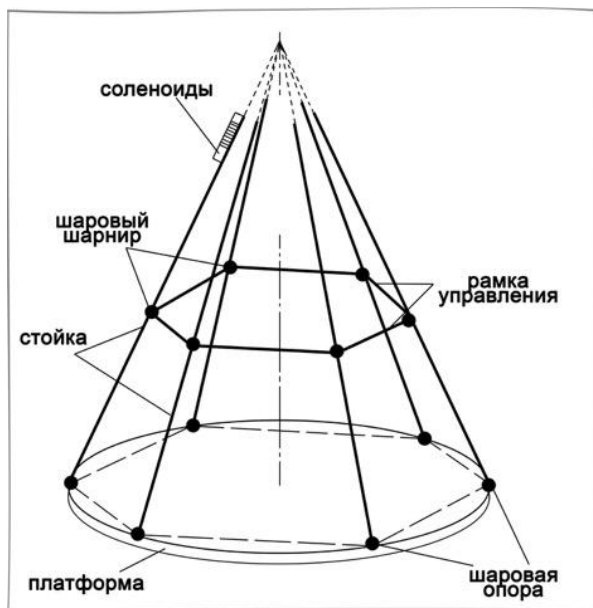

Положил на микроскопный столик эту небольшую вогнутую хитиновую пластинку, чтобы ещё раз рассмотреть её странно-звёздчатые ячейки при сильном увеличении. Полюбовался очередным шедевром Природы-ювелира, и почти безо всякой цели положил было на неё пинцетом другую точно такую же пластинку с этими необыкновенными ячейками на одной из её сторон. Но не тут-то было: деталька вырвалась из пинцета, повисла на пару секунд в воздухе над той, что на столике микроскопа, немного повернулась по часовой стрелке, съехала – по воздуху! – вправо, повернулась против часовой стрелки, качнулась, и лишь тогда быстро и резко упала на стол. Что я пережил в тот миг – читатель может лишь представить... Придя в себя, я связал несколько панелей провололочкой; это давалось не без труда, и то лишь тогда, когда я взял их вертикально. Получился такой многослойный «хитиноблок». Положил его на стол. На него не мог упасть даже такой сравнительно тяжёлый предмет, как большая канцелярская кнопка: что-то как бы отбивало её вверх, а затем в сторону (хитиновый слой, его структура, разворачивал материю **G**, в

результате чего создавался эффект антигравитации). Я прикрепил кнопку сверху к «блоку» – и тут начались столь несообразные, невероятные вещи (в частности, на какие-то мгновения кнопка начисто исчезла из вида!), что я понял: никакой это не маяк, а совсем-совсем Другое».

Получается, что, если от предмета отвести поток первичной материи **G** и её компоненты, **ТО ПРЕДМЕТ СТАНОВИТСЯ НЕВИДИМЫМ** – что подтверждается и опытами Гребенникова с его платформой: когда он на ней поднимался, то снизу его не было видно. И далее: «Я наблюдал в микроскоп крылья майского жука и златоглавки – красивый сотовый узор из рядами расположенных воронок с выступающими с их дна конусами, которые заканчивались тонким «волоском» (очевидно для стекания статического электричества). Крылья пронизаны изнутри большим количеством сосудов для подачи в них жидкости. Скорее всего, форма элементов рисунка и создаёт заслон первичным материям (разворачивает их), пытающихся «прижать» жука к земле».

Гребенников описывает свой опыт перемещения в пространстве на платформе: «Скорость полёта довольно велика – но не свистит в ушах моих ветер: силовая защита платформы с блок-панелями «вырезала» из пространства расходящийся кверху невидимый столб или луч (разворачивала поток первичной материи **G**), отсекающий притяжение платформы к Земле, – но не меня и не воздух, что внутри этого столба над нею; всё это, как я думаю, при полете как бы раздвигает пространство, а сзади меня снова смыкает его, захлопывает. Именно в этом, наверное, **ПРИЧИНА НЕВИДИМОСТИ АППАРАТА** «с седоком», а точнее «стояком», или частично искажённой видимости, как у меня было недавно над Новосибирской Затублинкой».

Однажды при быстром спуске, в режиме свободного падения, левая рукоять... слетела, и быть бы мне «в лучшем мире», но я не только не разбился, а даже не почувствовал удара, лишь тьму: платформочка проделала в пашне – хорошо что не на дороге! – довольно глубокий колодец, сначала вертикальный, а затем забирающий в противосолнечную сторону. Из этого чудо-колодца я не без труда извлёк и себя, и свой аппарат, конечно же, изрядно пострадавший; но больше всего хлопот доставил «колодец»: он не имел отвалов!» Платформа выполнила функцию «штампа» (будто бы грунт был из

недеформируемого материала), причём без отвалов, чего не должно быть при штамповке. Свойства грунта изменились так, будто бы платформа сделала отпечаток в пространстве. Жаль, что Гребенников не описал состояние грунта под платформой и боковых стенок, здесь можно только догадываться.



Платформа Гребенникова

А далее Гребенников, как первооткрыватель, детище которого не приняли в официальной науке, делится своими мыслями: «Почему я сейчас не раскрываю суть своей находки? **Во-первых**, потому, что для доказательств нужно иметь время и силы. Ни того, ни другого у меня нет. Знаю по горькому опыту «проталкивания» моих предыдущих находок, в том числе очевиднейшего явления – эффекта полостных структур, в реальности которого, несомненно, уже убедились читатели. А вот чем закончились мои многолетние хлопоты о научном признании ЭПС: **«По данной заявке на открытие дальнейшая переписка с вами нецелесообразна»**. Кое-кого из Вершителей Судеб Науки я знаю лично и уверен: попади я к такому на приём, что, впрочем, теперь практически невероятно, – раскрою свой «этюдик», примкну стойку, поверну рукоятку и воспарю на его глазах к потолку – хозяин кабинета не среагирует, а то и прикажет выставить фокусника вон. Поскорее же приходите на смену им, «вершителям», вы, молодые!». То же самое и в полном объёме я могу сказать про **Технологии «СветЛ»**. Но разве это главное? Главное что они есть, трудятся и трудятся во благо людей.

7.9. Концепция Нового Мироззрения

Для любителей жить за счёт неизвестной проблемы (в рамках современных знаний по физике, математики, биологии и т.д.) **открою небольшую тайну, или повторюсь:** на Землю **НИКТО НЕ ПРИЛЕТАЛ И ПРИЛЕТЕТЬ НЕ МОЖЕТ** – любая биоструктура уже на подлёте к Солнечной системе будет обнаружена и уничтожена Системой Управления Земли). Всё, что наблюдалось до **2005-10-08 00-14** – это зонды, выпускаемые с реперов посадки (глубина 4100-4800 м) с целью контроля. В то же время для анализа сказанного, необходимы Знания, которые не могут быть получены из академических структур – надо иметь хотя бы представления о не лошадиной науке. Новые Знания «внедряются» довольно быстрыми темпами и с большой интенсивностью, если так можно выразиться. Другое дело – кому внедряются, а у кого и изымается всё то, что было внедрено в рамках эбровской системы. Современная наука располагает данными, полученными на основании фиктивных констант. Время, пространство, скорость, температура и т.д. выведены на основании значений, не имеющих никакого отношения к физике процесса. Вот почему сегодня практически никто (за исключением немногих) и близко не могут «приблизиться» к пониманию создания **Генератора «Темной Материи» и Программ «СветЛ»**. Ну а про физику процесса и говорить не приходится. Работы А. Хатыбова как в доступной части, так в непубличной являются переводом полученных им текстов, передаваемых в тактовые интервалы связи с наложением разработок в области **живой клетки, математики, симметрии**⁶⁵. Всё, им изложенное, является одной из основ в понимании «работы» **Программ «СветЛ»**, в том числе и в применении их относительно запуска ракет, которые «снаряжены» не тем, чем должны быть снаряжены. И никакого отношения к этому, «купол», о котором рассказывают новоиспеченные «биографы» Н. Левашова не имеет. Об этом я написал несколько статей, которые опубликованы на [сайте «РНТО»](#) и не вижу смысла в повторении. Совпадение относительно Программ и их применения, не является случайным, так как этот базовый материал **ЯВЛЯЕТСЯ ОСНОВОЙ ПОСТРОЕНИЯ СИСТЕМ ПЕРЕДВИЖЕНИЯ В ПРОСТРАНСТВЕ** с иными принципами движения, а не преодоления сопротивления

⁶⁵ Подробнее Книга 1. Глава 3.5.

среды. Только согласование работы Систем Жизнеобеспечения Земли с принципом не уничтожения, особенно варварского отношения к Земле, и приведёт к использованию Знаний для последующего качественного развития тех, кто стремится попасть в **Баню**.

Концепция Нового Мироззрения частично уже нашла отражение в первой книге. Здесь же она несколько систематизирована для более полного понимания и особенно относительно Мозга.

1. **Землёй** управляет Система Управления, расположенная под поверхностью Земли.
2. **Система Управления** – сложная иерархическая система.
3. **На Земле** имеется более 2000 систем контроля.
4. **Базовый Мозг** каждого индивидуума **ХРАНИТСЯ** в архиве Системы Управления, в каждый тактовый интервал производится контроль Мозга индивидуума с записью информации.
5. **Система Управления** использует 7 типов времени, один из которых (**60×60×24**) является тактом нижней части решётки.
6. **Для переноса** информации Система Управления использует музыкальный ряд, и резонансные контуры позвоночника являются приёмниками информации.
7. **Для управления** Мозгом Система Управления использует иной музыкальный ряд.
8. **Ряд** для управления Мозгом: **DO RE MI FA SOL LA SI NA**, код **LALALA (666)** – позывные плюс код из магического квадрата.

Внешний вид – это рубашка, и перенос Мозга производится в рубашку, которая по частотному балансу совместима с переносимым Мозгом. При переносе Мозга информация в архиве может быть полностью или частично сохранена, потому индивидуум делает то, что было ему ранее недоступно.

Заменяемый Мозг может быть сохранён но, как правило, он распыляется, при этом ионная структура (и ДНК тоже) остаются старыми (осадочные структуры старого Мозга).

Новый Мозг ДНК не формирует, потому всегда можно обнаружить подмену (например, случай с Анастасией⁶⁶ – Мозг

⁶⁶ Анастасія Николаевна (Романова); родилась 5 (18) июня 1901 года, Петергоф. В ночь с 16 на 17 июля 1918 года в Екатеринбурге великая княжна, четвертая дочь императора Николая II и Александры Фёдоровны расстреляна вместе с семьёй в доме Ипатьева. После её смерти около 30 женщин объявляли себя «чудом спасшейся великой княжной»

Анастасии был перемещён полностью в другую рубашку, и только анализ ДНК указал на несоответствие). **При замене Мозга** Система Управления предполагает, что в архиве новый Мозг совершеннее заменяемого, но это не всегда так, в последнее время наблюдается обратный процесс.

Старый Мозг не может быть замещён, если некоторые контрольные точки отсутствуют или их нельзя заменить (несоответствие генотипа, заболевания типа СПИДа или туберкулёза, узкий диапазон памяти лёгких, превышение уровня потенциалов по радиоактивным частотам и т.д.).

Немаловажным аспектом является способ преобразования и изменения размеров структуры, и я об этом писал.

Отсюда следует немаловажный фактор – новый Мозг подаётся в более высокой октаве, и функции старого Мозга могут быть нарушены только частично. Всё это касается Сущности и тех процессов, происходящих с ней, которые описаны и у Н. Левашова⁶⁷

Список можно продолжить, но более подробную информацию лучше посмотреть в трудах А. Хатыбова и Н. Левашова. Хочу только отметить то, что сегодня продолжается работа (об этом можно сказать) для создания некоего Хранилища для тех **«Копий» Сущностей**, которые остаются в **Комплексах «СветЛ»** после «ухода» Пользователей из жизни (применим такую терминологию). Это крайне важный и значимый вопрос, касающийся возможности интеграции в будущее. Естественно, подобное решение было «согласовано» при непосредственном участии в этом **и Б. Макова**, через Комплексы Управления, и **Друзей** Н. Левашова. Многие ещё предстоит сделать, но как и что делать – сегодня уже ясно! Для «попадания» этой безценной информации в определённое Хранилище, с целью возможной «востребованности» её в дальнейшем – требуется соблюдение одного условия – Информация должна быть чистой (вымытой, причёсанной и высушенной). А это возможно только тогда, когда пользователя Программ взяли в **Баню**. В дальнейшем я расскажу принцип и механизм создания всего этого. Расскажу, как мне помогли и какие трудности пришлось преодолеть после того, как этот вопрос встал на повестке дня в **2013 году**.

⁶⁷ Н. Левашов – «Сущность и Разум»

Хочу обратить ваше внимание ещё и на такой аспект, проявляемый сегодня у изобретателей и ученых, как рост числа изобретений вечных двигателей или, по крайней мере, желания их создать. Более 99% таких работ являются очевидной глупостью даже с точки зрения официальной науки, но если в ряде случаев в техническом решении присутствует неинерционная масса, обычными средствами и приборами проблему не решить, тем более, что атом Бора размеры не изменяет, а таблица Менделеева неинерционную массу не содержит. Вернёмся к вопросу – возможно ли существование вечного двигателя? Если взять отрезок времени в 100 лет, то возможно – путём рассеивания высоких октав ионные массы могут получать «подпитку» из ниоткуда, но это в случае наличия или совмещения инерционной и неинерционной масс. **Пример такого вечного двигателя – Человек, МОЗГ КОТОРОГО НАХОДИТСЯ В НЕИНЕРЦИОННОЙ СТРУКТУРЕ.**

Что будет, если кому-либо вздумается на современном космическом корабле посетить Плутон? Или на Марс, о полёте на который сейчас так модно говорить к месту и не к месту?

По мере движения будет происходить рассеивание высоких октав (а это Мозг), поэтому при пролёте Марса будем иметь Мозг питекантропа, **а в конечном пункте – кучу песка.** Все объекты, которые перемещаются в Космосе, имеют при себе **гравито-магнито-электрический генератор, поддерживающий существование перемещаемых матриц на всех частотах.**

Это для тех, кто ещё не понял – как же наши предки летали на Вайтманах и Вайтмарах, и как Настенька⁶⁸ «ходила» за «тридевять Земель».

7.10. Немного о НЛО, о которых все так много говорят

Любая форма жизни требует поддержки частотного баланса, и эта поддержка обеспечивается на временной или постоянной основе (Система). Биоструктуры на любом небесном теле имеют только тот спектр частот, который обеспечивается Системой. Этот спектр частот

⁶⁸ Н. Левашов «Сказ о Ясном Соколе»

обеспечивался: либо за счёт НЛО (ранее создавался купол, внутри которого и была обеспечена жизнь биоструктуры, для которой частотный баланс был уникален); либо (если физические параметры небесного тела подходят для формирования живой клетки), создаётся Система жизнеобеспечения, которая уже без НЛО обеспечивала:

- контроль состояния ноосферы;
- хранение автономного Мозга;
- перенос Мозга;
- сопровождение автономного Мозга;
- связь с автономным Мозгом при изменении программы действий;
- корректировку памяти (по шаблону);
- после смерти – частичную ликвидацию Мозга (последующий перенос на другие биоструктуры или на животных, или создание гуманоидов);
- связь с планетой, откуда перевезена данная цивилизация;
- развитие Мозга по программе;
- если Человек умирает раньше, то его Мозг (при полном совпадении всех биологических параметров, всех систем связи) переписывается на новорождённого, при этом возможно частичное сохранение памяти (большая редкость, и тем более сегодня).

Элементы Системы привозили НЛО, и в дальнейшем Система обеспечивала и существование самих НЛО. НЛО сами по себе не могли летать (и тем более уже не летают), но знать, как всё это было и что с этим связано – нужно). На дальние расстояния (в другие галактики), их перевозили внутри замкнутой системы (пример – Луна) и по прибытии на место именно Система обеспечивала трубки связи для **НЛО** и энергетическую подкачку, что собственно, и было реализовано при захвате Земли.

Все знают о существовании НЛО. Некоторые их видели, кое-кто даже «летал» на них, потому данное изложение не должно вызывать испуг и, тем более, стресс. Полёты в Космосе на современном этапе – это движение мела по доске – мел исчезает через определённое число метров. Так в Космосе не летают. Однако это не мешает сегодняшним «учёным» тратить огромные деньги, доказывая друг другу и, конечно же, Председателю Правительства, что «...скоро полетим на Марс. Луна близко – туда и летать-то «нечего».

В связи с этим, предлагаю ознакомиться хотя бы с **перечнем разделов из трудов А. Хатыбова, которые неплохо было бы прочитать тем, кто «готовит» путешествия в Космос.**

Названия подготовленных разделов:

- атомные структуры, матрицы переходных состояний атомных структур;
- закон простых чисел, расчёт простого числа с любым количеством знаков;
- законы симметрии – 18 осей симметрии, 6 трансляций, двойные, дробные и комплексные пространства;
- алгоритм «калейдоскоп» – решение задач из класса «системный анализ и исследование операций» в реальном масштабе времени (любой размерности);
- морфология пространства, структура Ноосферы;
- связь и матрицы кодовых преобразований потенциала;
- живая клетка, формы существования и развития;
- измерительные комплексы Систем Жизнеобеспечения, формы существования, время жизни, частоты, ёмкость памяти;
- физические константы Солнечной системы;
- генераторы атомных структур, координаты их размещения, системы Управления Жизнью на Земле;
- закон накопления и преобразования потенциалов при движении НЛО;
- компьютерное обеспечение НЛО, структура памяти, быстродействие, ёмкость памяти, связь и способы передачи информации.

А вот это знать нужно тем, кто «мечтает попасть в **Баню**». Потому что после её посещения откроются Новые Знания, часть которых базируется на приведённом ниже.

1. Атомные структуры

- «Протонный» атом – основа «материального» мира;
- Человечество выявило некоторые особенности «протонного» атома, преобразовав его в атом Бора;
- «Нейтринный», «нейтронный», «антипротонный» и т.д. атомы – основа построения окружающего нас мира;

- результаты расчёта структур протонного атома как феномен таблицы Менделеева (современной физике известно менее 1% структур протонного атома);
- матрицы переходных состояний для простейших форм атома;
- структура «идеального» атома как основа вакуума.

2. Пространство и время

- каждая структура атома формируется под собственное пространство;
- понятие «альбе́до», или «качели», для определения структуры пространства;
- двойные, дробные и комплексные пространства;
- определение времени, как относительной величины преобразования потенциала;
- базовое время в «Протонном пространстве» – халок (из расшифровки сообщения), соответствует 1/1080 час;
- структура Солнечной системы. Контур Солнечной системы;
- движение планет, комет, метеоритов;
- матричное представление вакуума;
- абсурд сферы Хаббла;
- спутники планет, их назначение, принципы работы систем защиты, информационное обеспечение.

Контроль состояния пространства. **Пример** – какое пространство видит кошка? Сможете ответить или представить. Роль биоструктур в контроле состояния пространства их существования. **НА ЗЕМЛЕ НЕТ ЛИШНИХ БИОСТРУКТУР**, появление новых типов – повышение устойчивости состояния пространство-время;

- удаление (уничтожение) устаревших форм – Можно представить себе, как исчезновение из обращения арифмометров в связи с появлением калькуляторов;

- 108 законов преобразования любого пространства

Ноосферы;

- циклы изменения альбе́до в Солнечной системе;
- 108 слоёв Ноосферы, включая 32 слоя для Земли;
- матрица послойного деления. Энергетические свойства каждого слоя Ноосферы;

- системы защиты Земли. Энергетическая плотность систем защиты Земли (от проникновения посторонних НЛО);
- типы пространств в каждом слое Ноосферы;
- Ноосфера, как транслятор, при преобразовании решётки Космоса в воду;
- условия получения воды, разновидности воды, её назначение;
- условия существования НЛО в Ноосфере Земли. Таблица соответствия высоты подъёма НЛО и энергетического состояния слоя соответствующего пространства Ноосферы;
- принцип движения НЛО в слое Ноосферы;
- энергетические и морфологические преобразования НЛО при движении в слое;
- связь и защита;
- передача информации.

3. «Родные» и чужие НЛО

- координаты размещения НЛО на Земле, глубина «залегания», матрица подъёма и условий существования;
- разновидности НЛО, их назначение, технические характеристики, особенности компьютерного обеспечения и систем связи;
- математическое обеспечение для компьютеров НЛО, системы счисления, преобразование для разных типов НЛО;
- математика октавы и понятия вычислительного процесса;
- репера «подзаправки» и «заправочные» шланги;
- Таблица реперов в координатах по Гринвичу;
- морфологические преобразования НЛО при изменении их расстояния от базового репера;
- стабильное (программное) состояние НЛО, формы протонных атомных структур;
- понятие дальности полёта. При необходимости НЛО изымает некоторые структуры из текущего пространства;
- условия перевода изымаемых структур в матрицу состояния НЛО;
- изъятие Мозга и систем контроля у биоструктур;
- изъятие биоструктуры;
- таблица прямого и обратного преобразования биоструктуры в матрицу НЛО;

- система управления НЛО, понятие «пилот» НЛО, элементы робототехники;
- возвращаемые и не возвращение НЛО;
- аварии НЛО и уничтожаемые системы при аварии;
- контроль чужих НЛО, защита и эффективность уничтожения;

4. Математика октавы

- кодирование в октаве, системы преобразования кодов;
- программный комплекс для набора потенциалов 23.5 октавы;
- автоматические программные комплексы отработки угловых координат при движении;
- инерционность и устойчивость;
- поправочные матрицы для соответствующего слоя Ноосферы;
- таблицы простых чисел для математического обеспечения систем защиты;
- Золотое сечение как основа контрольной точки при вводе нового математического обеспечения для компьютеров НЛО;
- реальный масштаб времени при решении любых задач, включая задачи из класса «Системный анализ и исследование операций»;
- пента (пятизначие) как основа построения репера.

* * *

Правило расчёта. Любая задача решается за строго определённое время, независимо от её сложности. Это полностью относится к решению задач, связанных с созданием **Программ «СветЛ»**. Если задачу **НЕЛЬЗЯ РЕШИТЬ ЗА ЭТО ВРЕМЯ В ЗАДАННОМ ПРОСТРАНСТВЕ**, её решение производится в ином пространстве, с иным временем, и затем переводится в заданное, при этом время перевода и решения – общее время решения задачи. Такт времени решения является тактом смены состояния (альбеда). Составляет 1/54 халок.

* * *

- движение НЛО от «погодных» условий не зависит;

- тригонометрия октавы, морфологические преобразования, выполняемые с использованием тригонометрии октавы;
- математика октавы для автоматических НЛО;
- математика октавы – основа космической связи;
- музыкальный ряд октавы – основа живой клетки.

Компьютер НЛО

Элементарная ячейка компьютера НЛО – звезда «Давида». При подаче заряда в любой системе счисления (3-ой, 6-ой, 12-ой, 8-ой) звезда преобразует в 8-ый код. Напомню, что системы команд для Биоструктур, НЛО, Систем Управления **РАБОТАЮТ В РАЗЛИЧНЫХ СИСТЕМАХ СЧИСЛЕНИЯ**. То же самое можно отнести и к **Программам «СветЛ»**. Сборка элементарных ячеек – спираль с максимальной ёмкостью памяти 10^{12} бит (в 10-й системе). Число спиралей – от 10^8 до 10^{24} . Кстати, 10-ая система счисления не используется. Система Управления записывает в компьютер сообщения и команды, по которым НЛО и производит соответствующие действия. **Без команды ни один НЛО не двинется с места.**

Все исходные сообщения до 2007 года были только на английском языке, после **Пасхи 2007 года** – только на русском. Такт работы определён Системой Управления Временем (Южный Уэльс, Англия).

Трубки выхода НЛО

НЛО морского базирования не имели трубок выхода и могли существовать в октаве той оптики, в которой их замечали. При исполнении команд (движение) эти НЛО использовали энергетический запас решётки 43,5 октавы, которая имеется и в воде. Каждое НЛО морского базирования могло снять до 12% потенциалов решётки, потому их выход был ограничен. При «вылете» из воды в атмосферу, создавалась трубка из набора частот, по которой НЛО двигался с преобразованием в дополнительные материальные структуры. Формирование трубок сопровождалось оптическими эффектами и запахом серы. НЛО, двигавшиеся из-под Земной поверхности, имели структуру шаровой молнии, преобразуемой по завершении движения в материальную структуру, при этом оставались

следы – чёрные пятна на Земле от трубок, изменения в атмосфере (ураганы), изменения плотности решётки атмосферы. Как правило, все НЛО имели свойство перехода в другую оптику.

Пример формирования трубок выхода НЛО – ураган Катрина (США) – 8 трубок выхода для выхода объектов 440 – 1, 548 – 1, 346 – 6 (все объекты уничтожены). Индексы НЛО условные. Есть фотографии трубок выхода НЛО, но химический анализ атмосферы не производился. Индексация объектов, их характеристики, места расположения – в работах А. Хатыбова и они сегодня – **НЕПУБЛИЧНЫ**.

Движение НЛО

Любое НЛО в Космосе двигается в структуре созданной решётки. Эта решётка не имеет ничего общего с атмосферой. В общем случае НЛО перевозят объекты типа Луны (внутри Луны есть всё необходимое для этого). Это – при движении в дальний Космос (расстояние – больше, чем от Земли до Луны). При движении на короткие расстояния формируется трубка, в которой, в первую очередь, создаётся среда, где объекты будут находиться. Затем в этой же трубке создаются условия для перемещения объекта. Никаких орбит Гомана здесь нет. При движении по трубке объект изменяет октавы своей структуры и на конечном этапе использует потенциалы, накопленные для него на этом конечном пункте. Если есть атмосфера, то в ней формируется решётка определённой насыщенности, которая и используется как топливо для НЛО. НЛО дважды в одну точку пространства не влетает – там нет топлива. Все пилотируемые НЛО имеют **собственный гравито-магнито-электрический генератор** (типа генератора подкачки на случай аварии).

Пилоты НЛО

Примерно 66% НЛО – автоматы, выполняют роль систем контроля. НЛО, имеющие пилотов – это объекты, **ПРЕДНАЗНАЧЕННЫЕ ДЛЯ ВЫПОЛНЕНИЯ ОПРЕДЕЛЁННЫХ РАБОТ**, например, уничтожить цивилизацию на севере Африки и получить пустыню Сахара (глубина «перепаживания» и преобразования в песок – до 50 метров). Пилоты НЛО, не предназначенные для выхода из НЛО, не имеют в своей структуре

систем типа пищеварительного тракта, кишечника, половой системы – при преобразовании частот был соблюден принцип минимальных преобразований. За 12 дней выхода НЛО в атмосферу производятся все необходимые изменения. Вы никогда не увидите выходящего из НЛО паука (максимум – китайца). Если под скафандром рассматриваются контуры человека, это означает только одно – при посадке автомата был захвачен человек (его Мозг никому не нужен, нужна только рубашка). В эту рубашку вставляется Мозг пилота НЛО и отправляется в полёт.

ОТСЮДА – СКАЗКИ О КОСМИЧЕСКОМ ПРОИСХОЖДЕНИИ ЧЕЛОВЕКА. Мало того, внешний вид уже не пугает аборигенов, и они это явление принимают за божественное начало, скрыв всё под завесой секретности.

Почкование НЛО

Единственная структура, которая двигается в одиночестве или в составе группы из **6 НЛО – это объекты 346** (автоматы контроля). Когда Вам говорят, что видели 9 НЛО, а не 6, то можно вспомнить оптические эффекты, когда было 3 Луны или 2 Солнца. НЛО других типов двигаются только по одному, но для их движения существует целый штат НЛО, которых в оптике не видно – это объекты сопровождения (типа эскорта), заправщики, штурманы, «общепит» запасных структур и так далее.

Соблюдение баланса частот

Ни одна из частот, которые используют НЛО, не может быть получена современными техническими средствами на Земле – все они получены на основе простых чисел в диапазоне **10¹⁸-10⁴⁴**. Частота обладает следующими свойствами:

- в 12-й системе окончание = **ВВВ**, в 6-й окончание этого же числа = **555**,
- в 3-й окончание = **222**. Кроме того, всегда есть смежное = **+2**, например, **17-19**.
- базовая частота – включение функции, смежная частота – выключение.

Все частоты, направленные как функция действия, на НЛО, проверяются, и если обнаружено несоответствие, включается полная

защита или ликвидируется объект, который пытался воздействовать на НЛО (например, РЛС).

Связь

Антенный контур (вокруг НЛО) способен иметь возможность связи в пределах решётки с топливом для движения. При этом:

- используется компьютер НЛО;
- длина текста зависит от источника (7 источников);
- максимальная длина текста не превышает оперативной памяти бортовой ЭВМ;
- всё сообщение разбивается на 6 грандов (согласно правилу 6 сигналов в системе точного времени) ;
- в начале сообщения – адрес откуда (от 3 до 12 символов), в тексте – адрес кому, потому, если появляется текст, его воспринимают компьютеры всех НЛО, и только после определения получателя остальные НЛО текст пропускают;
- общий анализ текстов производится на базовом компьютере

Системы Управления Ирландия;

- в Ирландии располагается вычислительный центр Программного обеспечения НЛО.

Связь – звуковые сигналы в 8-ой системе счисления (8 тонов, добавлена нота **NA**). Эти сигналы можно записать. Кодовая таблица (8x8) меняется каждый лунный месяц. Если текст сообщения передан в топливной среде и соответствует всем ограничениям, он воспринимается как нормальная команда.

* * *

Возможно, то, что написано в этой главе, многим сегодня непонятно. Но, тем не менее, упор этого повествования, в первую очередь, делался на логический, т.е. не самый эффективный способ донесения мысли. Почему я так пишу и иду этим путём? Я просто исхожу из того, что моя задача – через ключевые труды, записки и высказывания Н. Левашова, А. Хатыбова и других, через своё понимание происходящих процессов – донести эту информацию (знания) до максимально большего числа людей. Для этого её нужно преобразовать в соответствующий формат, показать, как глубоко нужно подходить сегодня к пониманию вопросов, которые поставлены перед вами. Несколько позднее я приведу перечень вопросов, на

которые нужно ответить, если хочешь понимать, что же такое **Программы «СветЛ»** и физику этих программ. Поверьте, пока на слово, что этих вопросов будет не меньше, чем перечень по вопросам от **А. Хатыбова**, например, по воде. И не нужно стремиться понять Сердцем (ляжет на сердце или не ляжет). Сердцем нельзя понимать. Сердцем можно чувствовать. Понимать можно **только Головой** (Мозгом, естественно), т.е. логически. Но учтите, что **ЕСЛИ ИНФОРМАЦИЯ НЕ ПОРОЖДАЕТ ДЕЙСТВИЯ**, значит, она до вас просто не дошла.

В своё время, А. Эйнштейн сказал, что ***если вы не можете объяснить пятилетнему ребёнку свою мысль, значит, вы сами её не очень понимаете.*** Чтобы сложное объяснить просто, недостаточно чувствовать истину. Её ещё нужно понимать. К этому и будем стремиться.

Послесловие

Не смотрите на мелкие противоречия. Они неизбежны при столь масштабной теме. Не оценивайте архитектуру по форме кирпичей. Оценивайте архитектуру по форме здания в целом.

Познание начинается с удивления, и жаль, что **В ПЕРВОЙ ПОЛОВИНЕ ЖИЗНИ НЕ ХВАТАЕТ УМА, А ВО ВТОРОЙ – ЗДОРОВЬЯ**. Кстати, о здоровье – напишу пару строк от Божественного в истории создания здоровья и факторов, влияющих на него. Для многих это будет весело, но тот, кто поймёт глубину сказанного, – сделает очередной шаг в понимании без(с)плодности всяких отвлечённых умозаключений, не связанных с опытом и действительностью.

Вначале сотворил Бог небо и землю.

Земля же была покрыта брокколи, цветной капустой, шпинатом и овощами разными – зелёными, жёлтыми и оранжевыми – всех видов, и у Адама с Евой жизнь была долгой и здоровой.

Но сотворил Сатана мороженое и бублики с маслом.

И спросил Сатана Адама: «Хочешь ли ты отведать жирного сыра с бубликом?»

И ответил Адам: «Да!»

И добавила Ева: «И я хочу! Добавь солений!»

И поправились Адам с Евой каждый на три килограмма.

И сотворил Бог живой биойогурт, чтобы Ева смогла сохранить фигуру, которую так любил Адам.

Но сотворил Сатана белую пшеничную муку, дрожжи и тростниковый сахар и перемешал их.

И перешла Ева с 40 размера на 48.

И сказал Бог: «Ешь с аппетитом этот зелёный салат из моего райского сада!»

И сказал Сатана: «И добавь в него соус из голубого сыра, и положи рядом чесночный хлеб!»

И расстегнули Адам и Ева свои пояса после трапезы.

И сказал Бог: «Послал я вам свежие овощи для здорового сердца и оливковое масло холодного отжима».

И выложил Сатана на стол бараний кебаб, шаурму в пите и курицу, жареную в панировочных сухарях, и предложил есть, не стесняясь.

И подскочил у Адама и Евы холестерин до небес.

И сотворил Бог картофель с повышенным содержанием калия и других полезных ингредиентов, запечённый в духовке без масла.

Но почистил Сатана картофель и нарезал его на тоненькие ломтики, и пожарил в глубоком масле, и назвал его чипсами, и щедро посолил.

И Адам ещё набрал вес. А у Евы выскочили прыщи.

И сотворил Бог кроссовки для бега, и дал их своим детям, чтобы сожгли они излишек веса.

Но дал Сатана Адаму и Еве кабельное телевидение с пультом дистанционного управления, чтобы не напрягались они, если захотят переключить программы.

И смеялись, и плакали Адам и Ева напротив мерцающего экрана, и надели удобные домашние «треники» с резинкой на животе.

И дал Бог Адаму и Еве постное мясо, диетические продукты, нежирные сосиски, чтобы не набирали они много калорий.

Но сотворил Сатана «Макдоналдс» и чизбургер за пять долларов.

И сказал Сатана Адаму: «Хочешь чипсов?»

«Да, – ответил Адам, – Двойную порцию!»

И получили Адам и Ева инфаркт.

И вздохнул Бог, утирая пот со лба, и создал операцию по шунтированию сосудов сердца.

И усмехнулся Сатана, продолжая борьбу, и... сотворил Министерство здравоохранения.

Каждое окончание – это начало чего-то нового. Вот и это послесловие не есть окончание повествования. Читайте, что это переход к новой книге, в которой оно и продолжится.

Джордано Бруно сказал трибуналу инквизиции: **«Вероятно, вы с бóльшим страхом произносите приговор, чем я выслушиваю его»**. Эта фраза пронзила сердца многих людей, поколебав веру в Христа и зародив веру в науку.

«Даже моя смерть принесёт пользу, объединив людей на борьбу за своё будущее, где нет места лжи и подлости...» – сказал **Н. Левашов** перед своей гибелью. Эта фраза тоже пронзила сердца многих людей. Она стала одним из лозунгов **Русского Научно-Технического Общества («РНТО»)** и многих людей, которые познали и познают его труды и Технологии.

«Прямым доказательством отсутствия науки является наличие Церкви», – сказал **А. Хатыбов**, и это подвигло людей задуматься – а есть ли наука?

В этой книге я вольно или невольно противопоставлял свою точку зрения, свои гипотезы, свои теории, основанные на моих Знаниях, полученных из трудов **Н. Левашова, А. Хатыбова и других**, точкам зрения современной науки в тех направлениях, которые затронул. Я знаю, что придёт время, когда **БЕЗСПОРНЫЕ ИСТИНЫ СМЕНЯТ ИНЫЕ**. Не в споре истина рождается. Она столь же проста и коротка, как и утверждение «Вначале было слово». И если для её доказательства исписываются горы бумаг, то разве не отдаляются этим люди от неё самой? Зачем же Истину заменять правдой и ложью, разделяя ими целый мир? Как можно делить Мир на мёртвый и живой, полезный и вредный? Жизнь везде, в каждой частичке – на Земле и в Космосе. Это я и попытался обосновать и утвердить, взявшись продолжить недописанный **третий том книги Н. Левашова «Зеркало Моей Души»**. Прежде всего, нам нужно понять, что мы пока ещё живём в мире кривых зеркал, где **ВСЕ БОРЮТСЯ ЗА МИР, НЕ ЗНАЯ ЕГО ЗАКОНОВ!**

Мир един. Но сегодня он как разбитое зеркало. И вот уже многие тысячелетия Человек собирает его осколки. Общество в зеркалах, как в орденах, и **до 2012 года строило** очередное «королевство кривых зеркал». Эти осколки, как льдинка в сердце Кая⁶⁹, многих превратили в злых гениев. И самое печальное – они, осколки, мешают Человеку увидеть то зло, которое несут эти «гении». Существующие Наука и Религия – две стороны зеркала иллюзий – «тайного ордена»

⁶⁹ Ханс Кристиан Андерсен – «Снежная Королева» (герои сказки – Кай и Герда).

управления телом и душой Человека. Любовь какой Герды способна разрушить чары многочисленных зеркал? Что лежит в основе этих чар? Вера! Как в могущество науки, так и религии, и об этом я постарался рассказать так, чтобы было понятно и доступно. Рассказал, используя **труды Н. Левашова, А. Хатыбова и некоторые свои ранние публикации.** В чём её, веры, истоки?

В науке: вера в возможность поиска Знания через эксперимент. Авось повезёт. А везёт безумно редко. Чаще выпускают джина из бутылки, а потом ищут способы, как с ним бороться.

В религии: тысячелетнее ожидание чуда – пришествия очередного пророка, который пробудит Человека ото сна и даст ему Знания. Зачем?! Они в Человеке! И мне очень хочется верить в то, что вы это уже понимаете. И наука, и религия растаскивают общество по разным углам. Давно пора всем сесть за круглый стол и спросить друг друга и, в первую очередь, самих себя: **«А то ли я делаю? А туда ли я иду? Кто я: раб или Человек?»**

Время собирать осколки ушло. Наступила пора разобрать чудовищные горы наших заблуждений и ошибок, **НЕ ОПИРАЯСЬ НА ЧЬИ-ЛИБО ПОДСКАЗКИ.** Подсказка – смертоносное оружие лени. Легко ли жить по подсказке? Ни за что не отвечая, успокаивая себя тем, что так живут все или почти все. Мёртвой хваткой сегодня вцепилась лень в Человека, не отпуская ни на секунду, высасывая соки, не давая расцвести его талантам. Можно оправдать без(с)силие, но не лень. Она возникает исподволь, незаметно, с того момента, когда ребёнок научается задавать глупые вопросы. Когда он начинает думать, что на его вопросы давно даны все ответы. А ведь так просто всё было бы, если бы задавал он эти вопросы самому себе и честно на них отвечал. **Но... отучен.** В школе, дома, да и с помощью телевидения, интернета и других гаджетов ему постоянно вдалбливается, что есть умные дяди и тётки, специалисты, которые за него не только спрашивать готовы, но и отвечать на вопросы будут.

Этот урок, как правило, проходят в детстве, когда знакомятся со **Сказкой о Вовке из тридевятого царства,** который

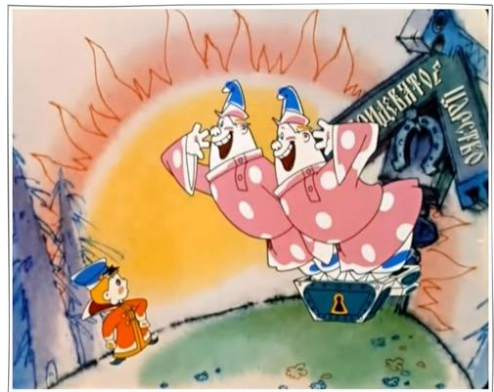

давал задания «двоим из ларца, одинаковым с лица». Но далеко не до всех смысл её доходит. Эту же сказку рассказывал Н. Левашов на своих встречах с читателями. И его мало кто понимал, я в этом убедился позднее. Так стоит ли выполнять чужие уроки, не усвоив свои? Разве жизнь – экзамен на заданную тему, чтобы как добросовестный школяр правильно, с точки зрения судей из того же ларца, отвечать на поставленные вопросы? Не проще ли самому себе задавать вопросы – столь же каверзные? Оказывается, проще. Вот только зачем, если даже ответа ждать иногда опасно? Проще не решить вопрос, а не допускать ситуации, когда он может возникнуть. Ситуация, бывает, выходит из-под контроля. Решение вопроса – в отсутствии ответа. Так начиналось и освоение применения **Технологий «СветЛ»**.

Если мы понимаем, что информация из этой книги, которую вы уже прочли, превратив в своё собственное Знание, рушит основание конструкции вашего представления об окружающем Мире, той конструкции, которая была вам вменена от рождения, то зачем выпускаем эту информацию и распространяем? Зачем говорим пассажирам тонущего судна о грядущем затоплении? В свете уже изложенного для этого нужно серьёзное основание. Объяснение такое: **капитан пассажирского судна**, скрывающий от пассажиров истину, прав до тех пор, пока это работает во благо пассажиров. Если же спасти корабль нельзя, начинается другая правда – у всех должен быть шанс на спасение. Для этого капитан обязан всех проинформировать об опасности. Это вызовет панику со всеми вытекающими последствиями, но у всех будет шанс на спасение. Я надеюсь, что под спасением Читатель понимает не то, что обещает нам церковь в своих канонах, а возможность интеграции в будущее. Если же никому ничего не сказать, – шанса не будет ни у кого. Правда новой ситуации остаётся той же – благо людей, – но теперь она обязывает информировать. Собственно, это именно то, что я и делаю. Вам судить, получается у меня или нет. Для этого я и решил «попробовать» дать вам «лопату», которой вы смогли бы всё это разгрести. **Ну а если после этого вас позовут в БАНЮ... значит мой труд был ненапрасным.**

Люди-Человеки! Начинайте думать своими собственными Мозгами, перестаньте слушать чужие пояснения, к тому же ещё и абсурдные! Многие станут предельно понятно, если правильно развивать себя. И то, что приписывалось Богам, станет возможным для Человека! Да, для Человека – вышедшего на уровень творения! Нужно только пройти все

необходимые этапы этого развития, и, как говорится, не Боги горшки обжигают!..

Я попытался в этом вам оказать помощь, но для того чтобы вы искренне удивились результату, узнали до конца (насколько это допустимо сегодня) о возможностях **Технологий и Программ «СветЛ»**, физике Мозга, физике Энергий и физике Клетки, а также о том, о чём я не успел в этой книге рассказать (о Н. Левашове, трудах А. Хатыбова, Б. Макова и о многом другом) – я решил продолжать писать эту книгу, которая и поставит точку в третьем томе книги **Н. Левашова «Зеркало моей Души»**. Это не только моё желание, это ещё и просьбы тех многих Читателей, от которых я получил массу писем именно с просьбой продолжить своё повествование. Это люди, которые поняли, что даже после прочтения этой книги (я уже и не говорю про труды Н. Левашова и А. Хатыбова как основу) можно оказаться в Предбаннике. И в конце этой книги (части) хочу подчеркнуть некоторые ключевые моменты, во многом, после нашего с Николаем Левашовым знакомства, **определившие всю мою дальнейшую жизнь**. Это пропущено через моё понимание, и я готов подписаться под каждым словом.

«Вначале появляются мечтатели, фантазёры, сумасшедшие, грезящие о будущем, пишущие и говорящие о несбыточном. Потом приходят энтузиасты и показывают, что проект осуществим. Затем приходят профессионалы и делают сказку былью. Но начинается всё с мечты». Так и произошло с **Технологиями и Программами «СветЛ»**.

Процесс воссоздания Человека уже начался, он не мгновенный и, в основном, **НЕ МОЖЕТ БЫТЬ ИНИЦИИРОВАН ЧЕЛОВЕКОМ**. «Отдельные мнения», конечно, учтут, но очень ограниченно. Старая Программа завершена, сформирована Новая – с иными целями и для новых условий. Сформирован новый комплекс Векторов целей (будущее) для новых явлений, действий и событий, которые по-иному будут воплощены в течение установленного определённого периода времени через иные Программные процессы более высокого порядка. Незнание и соответствующее несвоевременное реагирование на происходящие Программные изменения приведут социум к состояниям катастроф, особенно, в среде управления. Переходный процесс к началу воплощения указанного уже пошёл, и он очень

краток. В рамках новой Программы окружающий нас мир **ВОССТАНАВЛИВАЕТ СВОЁ БЫЛОЕ СОСТОЯНИЕ** на структурном и энергетическом уровнях, и не видеть этого уже невозможно. Окружающий мир вскоре завершит свои изменения, а основная часть ныне существующих технологий не сможет функционировать вообще – **НЕ ПОЗВОЛИТ ОКРУЖАЮЩАЯ СРЕДА**. Как нынешние технологии, так и прежние общества лжесоциальной системы высшего порядка существовать в старом своём облики в рамках новой Программы не смогут. Они уже разрушаются как технически и энергетически несопровождаемый атавизм, так как им в таком структурном виде и формах бытия вообще ни функций, ни территориальной определённости, ни программного и иного сопровождения не предусмотрено рамками нового Вектора Целей. *«Бог не всё исполняет сам, дабы не лишить нас свободной воли и причитающейся нам части славы»* (Макиавелли).

На смену всему многоликому, ныне уже несвязанному с реальностью разнообразия обществ, приходит Человечество как единая структура социальной организации. Последнее обрело совершенно иные комплексные функции более высокого уровня **С ПРЕДОСТАВЛЕННЫМ ПЕРВИЧНЫМ ПОЗНАНИЕМ** более высокого порядка, способное перейти на едиофункцию модельного гармоничного объединения в иных территориальных, пространственных и временных рамках для воссоздаваемого Человека. Вдумайтесь в это. Чем ещё, кроме как технологиями Н. Левашова и применением расчётов А. Хатыбова можно решить подобное? Разрушительные технологии полностью меняются созидательными технологиями. Это в корне меняет качество бытия человека, т.е. способ и форму.

Перевод, а точнее, восстановление Мозга Человека на существенно более высокий уровень, изменение способа и формы бытия, обретение возможности в свободе разума и действий по исполнению своих функций, совершенно иной, а не животный уровень осознания своего предназначения на Земле качественно изменит отношение друг к другу. Из Мозга убираются животные функции территориальной и иной агрессии, способ существования изолирует от условий и возможностей восстановления предельного эгоизма личности, существенно продлевается срок жизни человека в случае обретения новых качеств Мозга и новых его свойств. Человек становится Человеком. В первую очередь, необходимо каждому для

себя, т.е. **ТЕМ, КТО ПОКА ЕЩЁ СПОСОБЕН НА ЭЛЕМЕНТАРНОЕ ЛОГИЧЕСКОЕ МЫШЛЕНИЕ**, осознать, что оживить всё это, уже несуществующее, – невозможно. Мир уже изменился, необходимо готовиться для жизни в новом мире. Не помогут старые навыки, технологии, структурные и функциональные системы обрести прежнюю властность и подстроить функционирование общества и всю его прежнюю систему хозяйствования под новые условия изменённой окружающей среды. Структурные формы управления новой Системы не могут сопровождать и придавать действенность всему, что было сопряжено со старыми состояниями или каким-либо образом относилось к старой Системе. Вся эта прежняя условная достаточность к проявлению в действиях и событиях – мертва, и **НЕ ПО ЖЕЛАНИЮ И ВОЛЕ ЛЮДЕЙ**. *Она мертва своим не существованием вообще*. Её больше нет, а значит, нет больше и всего того, что ею создавалось, сопровождалось, контролировалось и направлялось. Самостоятельно, вместо старой Системы Управления, делать что-либо для сопровождения своего существования люди не смогут. Они не смогут вернуть на прежний уровень весь окружающий мир, привести энергетическое информационное его состояние в старые условия, т.к. они чужды нашей планете Земля, она от этого освобождается. Началась новая программа под руководством и управлением новой Системы, только она и только при её сопровождении что-то может свершаться, и людьми в том числе. Не последнее слово здесь за **Технологиями «СветЛ»**. Всё, что вне действий и рамок новой Системы – это противодействие тем управляющим процессам, которые ею создаются и обеспечиваются. ***Всё, что происходит вне рамок новой Программы, будет жёстко пресекаться.***

Познание не терпит суеты, и нужно продвигаться, проверяя и сверяя каждый шаг с действительностью. Я это делал и делаю с тем богатым наследием, которое оставили всем нам Н. Левашов, А. Хатыбов и другие, не менее достойные Русские Учёные. И делаю я это, прекрасно понимая, в какой ситуации сегодня оказались люди. Я знаю, что должен помочь и помочь именно **Программами «СветЛ»** – тем, кто сознательно принял решение в их применении, а не с чьей-либо подачи, уговоров или приняв возможности Программ на веру. Ещё раз подчёркиваю – ***«Программы СветЛ» не «делают», как бочки и скамейки. Программы «СветЛ», как хлеб, виноград и детей, – рождают и возвращают, потому что это – Живое».***

Содержание

Предисловие	3
Введение, или желаемое в действительности	9
Глава 1. Его шах и мат Системе	24
1.1. Образ.....	29
1.2. Начало.....	32
1.3. Дебют	40
1.4. Поиск.....	50
1.5. Миттельшпиль	53
1.6. Промежуточный ход	55
1.7. Брызги.....	72
1.8. Эндшпиль	76
1.9. Постэндшпиль	83
Глава 2. Физика банного процесса	90
2.1. Предбанник.....	94
2.2. Разберёмся с Баней	96
2.3. Катализаторы в банном процессе	103
2.4. Могут ли подсмотреть и укусить в банном процессе.....	119
2.5. Аннигиляция живой клетки	120
2.6. Не вялотекущие процессы	120
2.7. Аннигиляция как основа банного процесса	121
2.8. Спираль Архимеда	125
2.9. Суперпозиция как следствие банного процесса.....	129
2.10. Диоген и его бочка	133
2.11. Нормализация.....	137
Глава 3. Теория и практика в описании объекта, подлежащего помещению в Баню	141
3.1. Нужен ли ток для «движения» в Баню?	143
3.2. Работа по «перемещению» в направлении к Бане	150
3.3. Теория пространства для практики в Бане и немного о Луне... (из основ небесной механики)	152
3.4. О других планетах без предвзятости	174
3.5. Осознание и понимание	179
3.6. Волосы	188
3.7. Мыть или не мыть?	194
3.8. Ошибка мышления.....	197
Глава 4. Описание объекта, подлежащего помещению в Баню	200
4.1. Упрощённая принципиальная блок-схема функционирования Человеческого тела	201
4.2. Позвоночник и иные чудеса в Природе.....	205
4.3. Лёгкие как одна из запчастей.....	221
4.4. О роли Сердца в Банном процессе.....	229

4.5. Плазма крови.....	234
4.6. Парадоксы плазмы крови, или Биологические аспекты не лошадиной грамоты.....	236
4.7. Кожа	240
4.8. Компоненты кожи	243
4.9. Производные кожи	245
4.10. Кожная чувствительность	246
4.11. Кинестетическая чувствительность.....	246
4.12. Висцеральная чувствительность	247
4.13. Скелет.....	249
4.14. Отдельные замечания.....	250
Глава 5. Коррекция конструкции Мозга до и после посещения Бани.....	254
5.1. Для людей из локомотива	255
5.2. Отступление в ИзТорию.....	259
5.3. Миропонимание через личности	264
5.4. Как узнать?	268
5.5. В развитие темы	271
5.6. Проблемы Мозга	277
5.7. Мы не знаем, что такое Мозг	287
5.8. Связанное состояние	295
Глава 6. О Разуме, Сознании и Материи, или как «копать лопатой Познания»	307
6.1. Фактор.....	314
6.2. Сознание Человека и Сознание вообще.....	316
6.3. Бензольное кольцо.....	320
6.4. Пространство как характеристика структур Сознания	322
6.5. Сохранение энергии	331
6.6. Дискретность и структурированность Материи.....	336
6.7. Совершенство Сознания.....	339
6.8. Мерность	341
6.9. К вопросу «о полях»	344
6.10. Оздоровление и преобразование	358
Глава 7. Вариации в размышлениях	364
7.1. База Сознания	365
7.2. Всё решается... ..	368
7.3. Для тех, кто стремится попасть в Баню	375
7.4. Насыщение для достижения	381
7.5. Почему нельзя и что уже можно	392
7.6. Ноосфера – что нужно знать	399
7.7. Символика информационного обеспечения.....	404
7.8. Утверждение в размышлении	412
7.9. Концепция Нового Мироззрения	421
7.10. Немного о НЛО, о которых все так много говорят.....	424
Послесловие	435