

занимательные рассказы

МЮНХАУЗЕНА



ИНТЕРЕСНЫЕ ФАКТЫ

ОБО ВСЕМ НА СВЕТЕ

Д Ж А Н П Е Й Н

ДОСТИЖЕНИЯ ЧЕЛОВЕЧЕСТВА



САМЫЕ УДИВИТЕЛЬНЫЕ ЛЮДИ

САМЫЙ ВЫСОКИЙ ИЗ НЫНЕ ЖИВУЩИХ ЛЮДЕЙ

Леонид Стадник начал быстро расти в возрасте 14 лет, после того как ему сделали операцию на мозге. Сейчас его рост составляет 2,57 метра.

Стадник живет на Украине, где средний рост мужчин составляет приблизительно 1,79 метра. Поэтому неудивительно, что рост Стадника доставляет ему много хлопот. Длина его ступней достигает целых 43 сантиметра. Из-за того что Стаднику нельзя было заказать специальную обувь, ему приходилось по снегу ходить на работу в одних носках. В результате он отморозил ноги и вынужден был бросить работу. Он с трудом передвигается по дому и постоянно набивает себе шишки. А если выходит на улицу, то ему приходится сгибаться чуть ли не пополам, чтобы зайти, например, в автобус или сесть в машину.

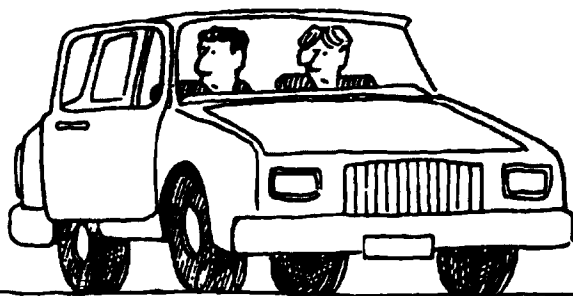

САМЫЙ ВЫСОКИЙ В ИСТОРИИ ЧЕЛОВЕК

Леонид Стадник очень высокий, но он все-таки ниже самого высокого человека в истории. Роберт Першинг Уодлоу родился 22 февраля 1918 года, в городе Алтон (штат Иллинойс, США). Он не прекращал расти до

дня своей смерти в 1940 году. Уодлоу, как и Стадник, пострадал от болезни, которая затронуло его гипофиз (железу, которая производит гормоны роста). Он вырос до 2,72 метра.

САМЫЙ ВЫСОКИЙ ЛЮБИТЕЛЬ ЖИВОТНЫХ

Прежде чем самым высоким в мире человеком был объявлен Леонид Стадник, этот титул носил пастух из Китая Бао Сишунь. Пусть рост Бао всего 2,36 метра, но его руки длиной 1,06 метра в 2006 году очень помогли нескольким дельфинам. Это были дельфины из аквариума в северокаитайском городе Фушунь, которые случайно проглотили несколько пластмассовых предметов. Хирургическими инструментами извлечь эти предметы из желудков животных не удалось, и поэтому на помощь позвали Бао. Чтобы не пораниться о зубы этих млекопитающих, Бао сначала обмотал руку полотенцем, а затем просунул ее прямо в желудок несчастным дельфинам и вытащил инородные предметы.



САМЫЙ НЕВЫСОКИЙ ЧЕЛОВЕК

Самый невысокий в мире человек тоже родом из Китая. Его зовут Хи Пинг-пинг. Хотя он уже взрослый, его рост составляет всего 73 сантиметра.

Родители у Хи обычного роста, так же как и две его сестры. Он страдает заболеванием, называемым остеопсатироз (*osteogenesis imperfecta*), которое замедляет нормальный рост костей. «Новорожденным он был не больше ладони моей руки», — говорит его отец.

САМАЯ ВЫСОКАЯ ЖЕНЩИНА

Китаянка Яо Дэфэнь является самой высокой женщиной в мире. В возрасте 36 лет ее рост составлял 2,36 метра, и она продолжает расти.

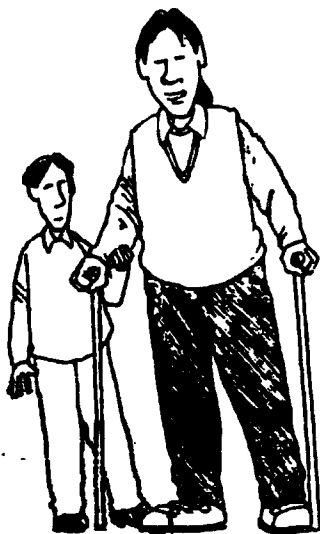

Яо такая высокая, потому что в ее мозге есть опухоль, которая заставляет часть мозга, контролирующую рост, вырабатывать большое количество гормона роста. Такой быстрый рост вызывает и массу других проблем со здоровьем, поэтому Яо очень трудно передвигаться без костылей. Врачи пытаются уменьшить размер мозговой опухоли Яо, чтобы приостановить дальнейший рост женщины.

САМЫЕ СТАРЫЕ ЛЮДИ

Когда Жанна Кальман умерла в августе 1997 года, ей было целых 122 года, и она стала самым старым человеком в истории. Девочкой в своем родном городе Арле во Франции она как-то раз повстречалась со всемирно известным художником Винсентом Ван Гогом, который заходил в магазин ее отца. Позже Кальман так описывала Ван Гога (умершего в 1890 году): «Грязный, ужасно одетый и неприятный...»

Фред Хейл из Нью-Йорка (США) считается самым старым мужчиной в мире. Он умер в возрасте 113 лет — за 12 дней до своего 114-го дня рождения.

По некоторым данным украинец Григорий Нестор прожил еще дольше — 116 лет. Он умер прежде, чем доказательства, подтверждающие его возраст, были предоставлены для книги рекордов.

САМЫЕ ВОЛОСАТЫЕ ЛЮДИ

У некоторых людей все тело покрыто густыми волосами. Это большая редкость. На самом деле начиная со Средневековья есть сведения приблизительно о пятидесяти людях-волках, как их называли.

В 1547 году королю Франции Генриху II подарили десятилетнего мальчика, лоб, щеки, нос и уши которого были покрыты длинными темно-русыми волосами. Мальчика звали Педро Гонсалес, и он был родом с Канарских островов — с острова Тенерифе. Из-за его необычной внешности придворные Генриха II решили, что он получеловек-полуживотное, и назвали его Диким Человеком. Конечно, Гонсалес не имел ничего общего с животными. Он был умным мальчиком, быстро изучил французский и латынь и стал надежным слугой при дворе.

Однако волосатых людей можно было встретить не только в прошлом. Сегодня в Мексике проживают два человека — Ларри и Дэнни Гомес, — которых называют мальчиками-волками. Эти братья страдают от очень редкой болезни, называемой гипертрихоз, из-за которой по всему лицу и телу растут волосы. Густые, курчавые, черные волосы покрывают этих мальчиков с головы до пят. Когда Ларри было девять, а Дэнни — шесть, эти ребята из бедной семьи присоединились к цирку. Они выполняли акробатические прыжки на трамплине, а Дэнни даже делал сальто на движущемся мотоцикле. Они любят цирковую жизнь, у них много друзей, и они принимают себя такими, какие они есть.



САМЫЙ БЫСТРЫЙ ЧЕЛОВЕК

16 августа 2008 года спортсмен из Ямайки Усейн Болт на Олимпиаде в Пекине побил собственный мировой рекорд. В забеге на 100 метров он пробежал эту дистанцию всего за 9,69 секунды, выиграв золотую медаль и сохранив звание самого быстрого человека.

В 776 году до н. э. на первых Олимпийских играх в Древней Греции первым и единственным соревнованием был спринтерский забег на дистанцию примерно 192 метра.

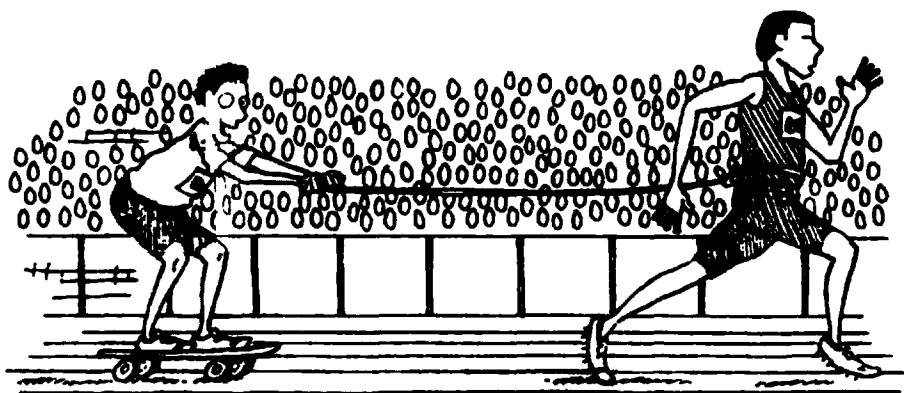

ПЕРВАЯ САМАЯ СИЛЬНАЯ ЖЕНЩИНА

Турнир «Самая сильная женщина в мире» прошел впервые в 2001 году. Победительницей стала Джилл Миллс из США. Она выиграла соревнование, пройдя более 90 метров с 65 килограммами груза в каждой руке, а также победила в состязании по подъему автомобилей.

Миллс заинтересовалась тяжелой атлетикой в детстве, когда наблюдала, как ее отец поднимал дома штангу. Она ждала, пока все заснут, чтобы самой попробовать сделать то же самое. Девушка постоянно тренировалась и поддерживала спортивную форму, ежедневно совершая многокилометровые пробежки. По словам Миллс, к 19 годам она могла делать 84 отжимания до упора и 128 приседаний менее чем за две минуты.

САМЫЕ СИЛЬНЫЕ МУЖЧИНЫ

На ежегодном международном соревновании «Сильнейший мужчина мира» мужчины меряются силой в самых разных дисциплинах, начиная с поднятия бревен и заканчивая передвижением грузовика. Первое такое соревнование прошло в 1977 году на киностудии «Юниверсал студиос» в Лос-Анджелесе, США. Тогда победил бывший член американской олимпийской сборной по тяжелой атлетике Брюс Вильхелм, который сохранил свой титул и на следующий год.

Современный вариант этих соревнований включает в себя, например, такой турнир, как «Геркулесовы столбы» — здесь мужчины должны обеими руками как можно дольше удерживать 160-килограммовый каменный столб. Во время других соревнований под названием «Камни Атласа» огромные камни нужно водрузить на поднимающиеся платформы. Во время же турнира «Сдвинь самолет» нужно как можно дальше протащить самолет весом примерно 70 тонн.

На сегодняшний день победительницей в этих соревнованиях чаще всего становилась Исландия: у нее целых восемь побед. По четыре раза это делали ее представители Джон Полл Сигмарссон и Магнус вер Магнуссон.

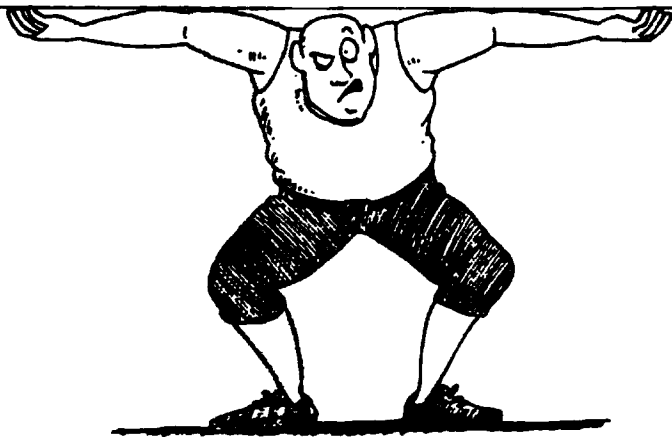

САМЫЕ УМНЫЕ

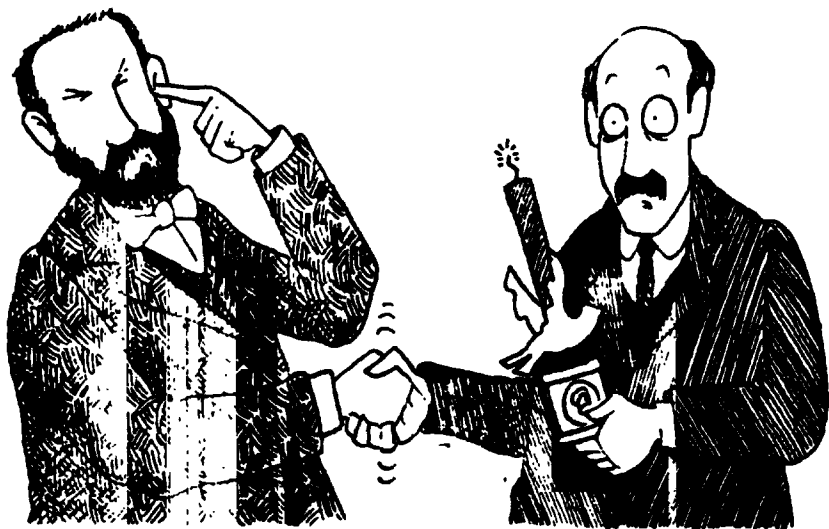

САМАЯ БЛАГОРОДНАЯ ПРЕМИЯ

Альфред Нобель родился в 1833 году в Стокгольме, Швеция. За свою жизнь он многого достиг. Он был и ученым, который изобрел динамит, и бизнесменом, и борцом за мир, горячо верящим в то, что жизнь на планете можно сделать лучше.

В своем завещании Нобель выделил часть своего состояния на учреждение Нобелевской премии. Первые премии были присуждены в 1901 году людям, добившимся наилучших результатов в науке, литературе и в деле поддержания мира во всем мире. Нобелевская премия — это одна из самых престижных наград.

В 2007 году за работу по изменению климата Нобелевская премия мира была разделена между двумя победителями — Межправительственной группой по изменению климата (МГИК) и Альбертом Гором — политическим деятелем из США. Вместе они получили денежный приз в размере 760 000 фунтов стерлингов.

САМАЯ УДИВИТЕЛЬНАЯ ПАМЯТЬ

Десять колод карт (всего 520 штук) были перетасованы и разложены перед Энди Беллом. На запоминание ему дали всего 20 минут, и он запомнил их все в правильном порядке.

У Белла был свой метод. Прежде чем запоминать карты, он прогулялся по Лондону. И потом он мысленно представлял каждую карту в виде какого-нибудь объекта, встретившегося ему во время этой прогулки, — в виде животного, фрукта или овоща. Он мысленно размещал все карты по три штуки в разных местах своего маршрута. И затем, когда пришло время демонстрировать свои способности, Белл просто представлял, что он снова прогуливается по Лондону и возле каждого своего ориентира видит определенные карты.

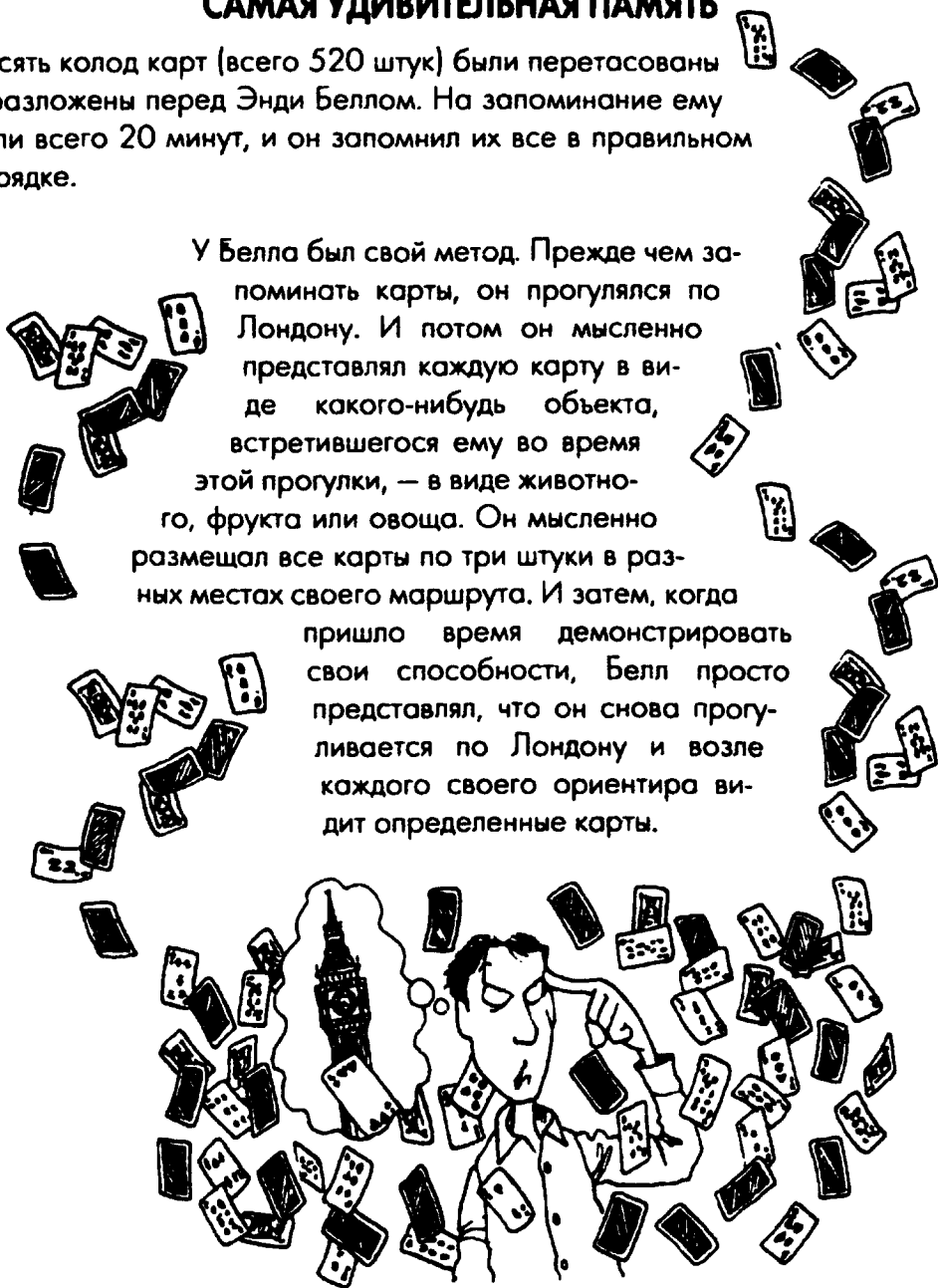

САМЫЕ ВЕЛИКИЕ ИЗОБРЕТЕНИЯ

Существуют разные мнения относительно того, какие изобретения являются самыми великими, но в списке, приведенном ниже, указаны изобретения и открытия, которые оказали на наш мир неожиданно сильное влияние.

КОЛЕСО

Колесо кажется слишком простым объектом, чтобы его изобретать, не так ли? Оно существует уже тысячи лет, и все же у некоторых народов, например у североамериканских индейцев, колес никогда не было. Тяжелые грузы им приходилось переносить на спине, а раненых людей тащить с помощью своих перевозочных средств, которые представляли собой каркас, сделанный из двух палок, с натянутыми между ними шкурами животных. Тащили эти приспособления собаки. Таким образом, транспортные средства с колесами стали использоваться в Америке только в конце XV столетия, когда их привезли туда европейские исследователи.

Никто не знает, кто был изобретателем первого колеса. Большинство ученых думают, что первоначально, приблизительно в 3500 году до н. э., его стали использовать люди, делающие глиняные горшки. Самое первое известное нам использование колеса в целях транспортировки показано на месопотамской мозаике, которая относится примерно к 3200 году до н. э.

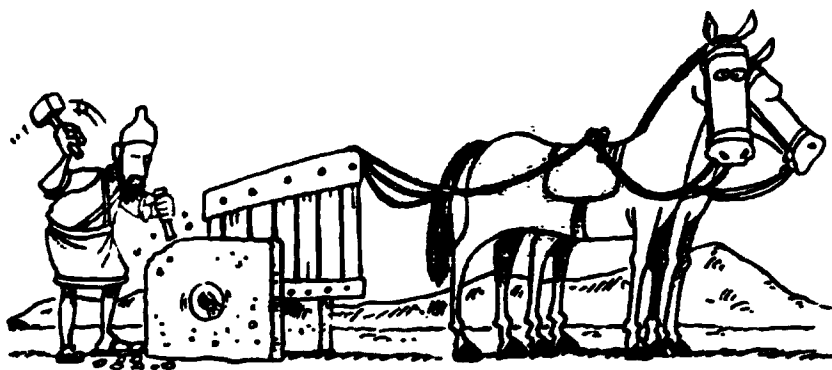

(Месопотамия находилась на территории современного Ирака). Некоторые эксперты думают, что колесо, возможно, было изобретено в Азии еще на 5000 лет раньше.

ПИСЬМЕННОСТЬ

Самые первые записи были обнаружены у шумеров, живших в Месопотамии. Они датируются приблизительно 3300 годом до н. э. Ученые обнаружили шумерские глиняные таблички, на которые были нанесены картинки, представлявшие слова. Такое письмо с помощью рисунков называется пиктографией.

Письмо за столетия усовершенствовалось, и 500 лет спустя вавилоняне, персы и ассирийцы использовали уже клинопись: острыми палочками они делали на влажной глине клинообразные знаки.

Позже для письма использовали папирус, сделанный из тростника, пергамент, изготовленный из кожи животных, и бумагу из коры тутового дерева.

Некоторые виды первых чернил делали из чернил осьминога или кальмара. Такими чернилами писали с помощью птичьих перьев.



КНИГОПЕЧАТАНИЕ

Первый печатный станок был создан Иоганном Гутенбергом в Германии в 1450-х годах. Гутенберг изобрел литеру — металлический брусочек с выпуклым изображением буквы или иного печатного знака. Литеры встраивали в деревянный каркас, который образовывал страницу. После того

как страницу покрывали чернильной краской и делали оттиск, буквы можно было использовать снова.

До изобретения печати книги переписывали вручную. Это занимало много времени и приводило к тому, что книги стоили дорого. В результате лишь немногие люди могли читать и писать. После появления печатного станка книги значительно подешевели, и информация стала распространяться быстрее.

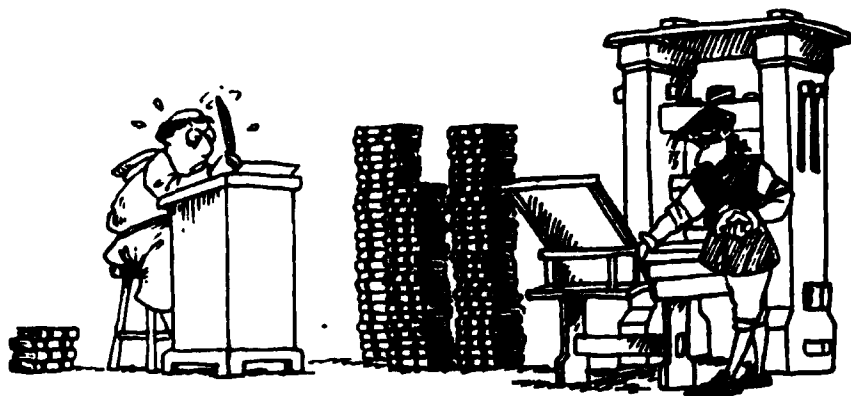

МЕХАНИЧЕСКИЕ ЧАСЫ

Первые механические часы, приводимые в действие грузиком, были сделаны французским монахом по имени Герберт, который в 999 году стал папой римским Сильвестром II. Дальнейшие усовершенствования часов сделали их более точными.

Знаете ли вы, что точность часов очень важна в навигации? Плыть на восток и запад было несложно, если моряки могли определить свое местонахождение по солнцу. Однако, когда они плыли на север и юг, им нужно было знать точное время в определенном месте, чтобы определить свое местонахождение. Этой точности достиг Джон Харрисон из Йоркшира (Англия). Его морской хронометр был проверен на рейсе из Великобритании в Вест-Индию, который начался 18 ноября 1761 года и закончился 19 января 1762 года. Хронометр отстал всего на 5,1 секунды.

САМЫЕ СТАРЫЕ ТВОРЕНИЯ РУК ЧЕЛОВЕЧЕСКИХ

САМЫЙ СТАРЫЙ ПАМЯТНИК

Одно из самых старых монументальных каменных сооружений в мире — это ступенчатая пирамида, построенная для погребения фараона Джосера, правителя Египта, умершего в 2611 году до н. э. Размеры ее основания — 120 на 108 метров, она состоит из шести ступеней, и каждая следующая ступень меньше предыдущей. Ее высота равна 60 метрам.

Архитектор, который построил пирамиду, был удивительным человеком. Его звали Имхотеп, и он был первосвященником и первым советником Джосера. Имхотеп был не только архитектором, но и искусным врачом.

А ведь пирамиды, как некоторые считают, назвали в честь пирога! Этим памятникам архитектуры древние греки гораздо позже дали название «пирамиды», потому что они имели такое же квадратное основание, как и медово-пшеничный пирог пирамис («пирамид» — множественное число).



САМЫЕ СТАРЫЕ ЧАСЫ

Самые первые часы появились примерно в 1500 году до н. э. Некоторые определяли время по Солнцу, а другие использовали воду. Водяные часы отмеряли время, требующееся воде для прохождения через отверстие в каменном сосуде. Механические часы появились намного позже.

Самые старые работающие механические часы в мире, которые еще можно увидеть, находятся в соборе Солсбери в Англии. Они по-прежнему работают и бьют каждый час даже спустя более 600 лет после своего появления в 1386 году.



САМАЯ СТАРАЯ СИСТЕМА ЦЕНТРАЛЬНОГО ОТОПЛЕНИЯ

Самая старая система центрального отопления относится к временам правления римлян. «Гипокауст» означает «высокая температура снизу». Это система отопления, разработанная древнеримскими инженерами. При использовании этой системы пол здания находился на столбах, а открытое пространство под ним подогревалось огнем. В результате комнату можно было нагревать, не заполняя ее дымом.

САМЫЙ СТАРЫЙ НЕБОСКРЕБ

Жители американского города Чикаго утверждают, что их город является родиной небоскребов. Здание общества жилищного страхования — это первый небоскреб, построенный в США. В 1885 году, когда было возведено это здание, оно было высотой 42 метра и имело десять этажей. В 1890 году над ним надстроили еще два этажа.

Однако жители Чикаго неправы. Самые старые небоскребы в мире стоят рядышком друг с другом в городе Шибам в Йемене. Это примерно 500 зданий, сделанных из грязи. Их называют «Манхэттен пустыни». Они, возможно, не так высоки, как здание общества жилищного страхования, но гораздо старше, поскольку были построены в основном в XVI столетии.

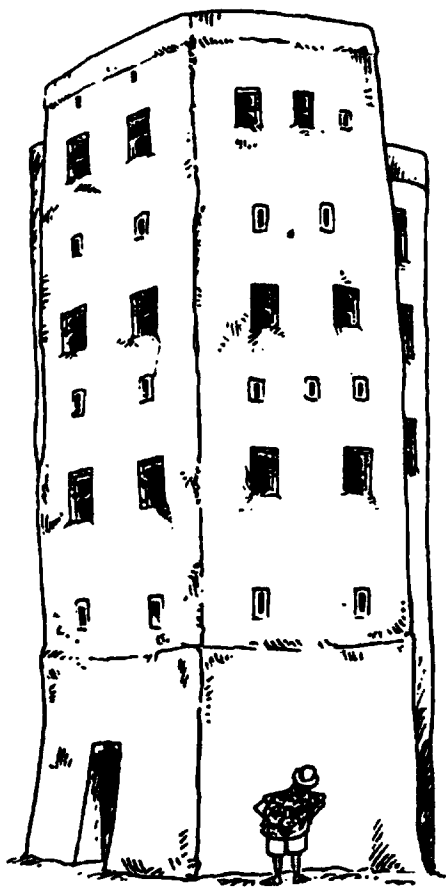

САМЫЙ СТАРЫЙ ТУАЛЕТ СО СЛИВОМ

В свое время археологи обнаружили то, что, на их взгляд, является самым древним туалетом. Эта находка была сделана в 2000-летней императорской могиле в центральном Китае. Найденный туалет, по-видимому, был предназначен для использования в загробной жизни. Как и у современного туалета, в нем имелся стульчак и были подведены трубы для слива. Однако императору не пришлось попользоваться туалетной бумагой, поскольку она была изобретена гораздо позже его смерти — приблизительно в 100 году н. э.

САМЫЙ БЫСТРЫЙ В МИРЕ

САМОЛЕТ

Рекорд скорости для самолета был установлен в 2004 году самолетом X-43A Hyper-X. Этот беспилотный реактивный самолет был разработан НАСА (Национальным управлением США по авиации и исследованию космического пространства) для проверки экспериментального двигателя, названного *scramjet* («скрэмджет»). Во время испытаний он достиг скорости около 11 265 километров в час, а это почти в 10 раз больше скорости звука.

Самым быстрым пилотируемым самолетом стал X-15A-2 с ракетным двигателем, названный «Североамериканец», который в 1967 году достиг скорости в 7258 километров в час.



АВТОМОБИЛЬ

13 октября 1997 года британский реактивный автомобиль *Thrust SSC* промчался по трассе со скоростью, превышающей скорость звука. Два дня спустя этот мировой рекорд был зафиксирован официально, когда *Thrust SSC* промчался еще дважды на средней скорости 1227,99 километра в час.

СУДНО

Кен Ворби из австралийского Сиднея у себя во дворе спроектировал и построил судно, которое назвал «Дух Австралии». 8 октября 1978 года это судно развило скорость 511 километров в час и побило предыдущий мировой рекорд, также принадлежавший Ворби. Несмотря на многочисленные попытки, никому больше не удалось превзойти его.

СЕРИЙНЫЙ АВТОМОБИЛЬ

13 сентября 2007 года автомобиль «Алтимат аэро» (*Ultimate Aero*), построенный американской компанией «Шелби суперкарс» (*Shelby Supercars*), стал самым быстрым в мире серийным автомобилем (на нем можно ездить по улицам). На закрытой двухполосной автомагистрали в штате Вашингтон (США) автомобиль мощностью 1183 лошадиные силы промчался со средней скоростью 412,28 километра в час. Он бы проехал и быстрее, если бы водитель, Чак Бигелоу, не выехал на обочину.

ПОЕЗД

3 апреля 2007 года французский высокоскоростной двухэтажный поезд побил мировой рекорд на обычных рельсах. Он достиг скорости 574,8 километра в час. К сожалению, если вы захотите приобрести такой поезд, он обойдется вам в 22 миллиона фунтов стерлингов.

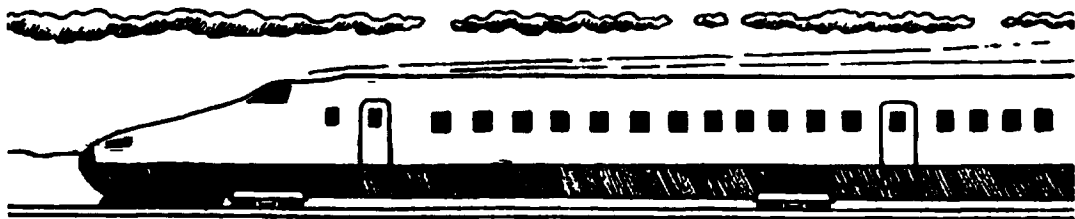

В 2003 году рекорд был установлен японским железнодорожным поездом на магнитом подвесе (*Maglev*). Он достиг скорости 581 километр в час.

ЛИФТ

Во втором по высоте здании мира «Тайбэй 101» в Тайване в настоящее время имеются самые быстрые в мире лифты. Они двигаются с умопомрачительной скоростью 60,6 километров в час. Однако этот рекорд, возможно, будет побит в самом высоком здании мира — в гостинице «Бурдж Дубай» (Дубайская башня). Ее высота составляет 818 метров, и, как предсказывают, лифты здания будут перемещаться со скоростью до 65 километров в час.

САМЫЕ СТРАННЫЕ ИЗОБРЕТЕНИЯ

РЕАКТИВНЫЙ ТУАЛЕТ

Бывают случаи, когда вдруг приходится бежать в туалет, но сейчас туалет может прибежать к вам сам. Портативные туалетные кабинки широко распространены, но у изобретения Пола Сендера есть одно преимущество — реактивный двигатель «боинга» мощностью 1000 лошадиных сил. Этот туалет может достигать скорости более 110 километров в час. Наверное, должно очень сильно понадобиться в туалет, чтобы вы решились воспользоваться этим изобретением.

СВЕРТЫВАЮЩАЯСЯ ПЕШЕХОДНАЯ ДОРОЖКА

Если вы хотите пересечь оживленную трассу, а на ней нет пешеходного перехода, встаньте на обочине, разверните собственную пластмассовую черно-белую дорожку и перейдите по ней дорогу. Как это сделать на загруженной автомобилями дороге, авторы изобретения не объясняют.

САМЫЙ БЕЗОПАСНЫЙ ГРОБ

Боязнь быть похороненными заживо подвигла нескольких изобретателей на изобретение безопасного гроба. Некоторые проекты такого гроба предполагают наличие вертикальной шахты, ведущей от гроба до люка расположенного на уровне земли. Либо в гробу может быть шнуры, за которые можно потянуть. Эти шнуры приводят в действие сигнализацию или заставляют развеиваться находящиеся над землей флаги.



ШЛЯПА ОТ НАСМОРКА

Эта удобная шляпа представляет собой большой рулон туалетной бумаги, закрепленный на голове в держателе. Надев такой головной убор, страдающие насморком могут оторвать нужное количество бумаги и вытереть нос. Однако эта шляпа явно не подходит тем, кто хочет остаться незамеченным.

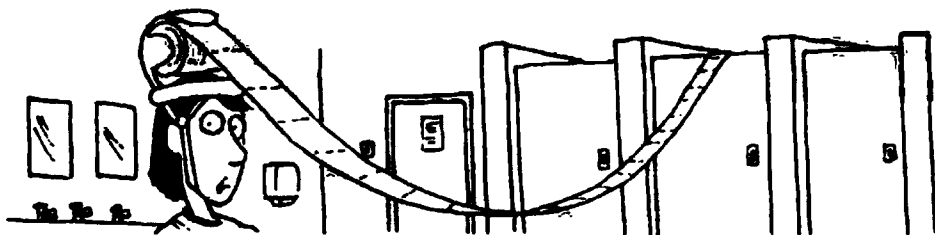

ФУТБОЛКА, ПОМОГАЮЩАЯ ПОЧЕСАТЬ СПИНУ

На спинке этой полезной футболки нарисована координатная сетка. Когда у владельца футболки зачесется спина, он может точно сказать, где именно ему надо ее почесать. Например, он может попросить: «Почешите меня в квадрате С3, пожалуйста».

УНИВЕРСАЛЬНЫЙ САДОВЫЙ ИНСТРУМЕНТ

Этот инструмент представляет собой огромный перочинный нож с такими выдвижными инструментами, как полноразмерные вилы, лопата, мотыга и грабли. В этом устройстве находятся все приспособления, которые могут понадобиться счастливому садовнику. К сожалению, инструмент огромный, и его неудобно поднимать, а про использование и говорить нечего.

НЕОТЛОЖНЫЙ ЗНАК

Этот знак можно носить в сумочке для экстренных случаев. На знаке написана буква «Ж» или изображена женщина, а на задней поверхности есть присоска. Когда в женский туалет выстроится очередь, вы можете наклеить этот знак на дверь мужского туалета и воспользоваться им.

САМЫЕ ЭКОЛОГИЧНЫЕ МЕСТА В МИРЕ

САМАЯ ЭКОЛОГИЧНАЯ СТРАНА

В 2007 году Германия была названа самой экологичной страной в мире, после того как она сократила количество потребляемой энергии на 5,6 процента по сравнению с 2006 годом.

Финляндия выпускает больше всего ветряных генераторов в мире, но при этом сама производит лишь один процент «ветряной» энергии. Так что, как видите, одна из стран, считающаяся самой-самой, могла бы стать еще лучше.

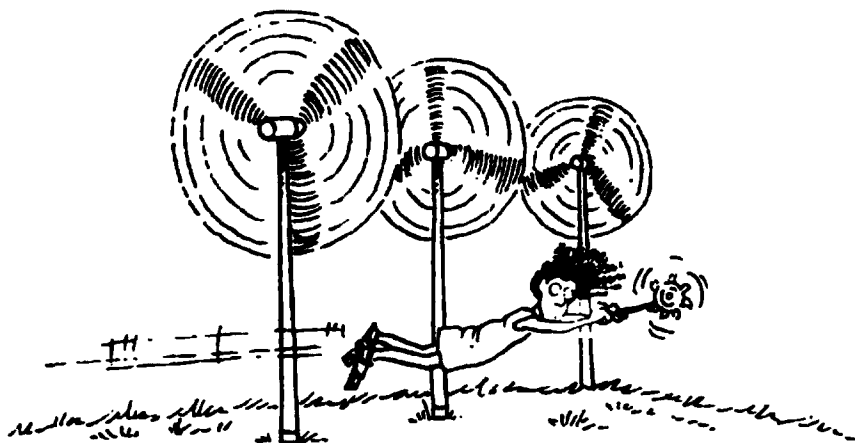

САМОЕ ЭКОЛОГИЧНОЕ ЗДАНИЕ

По данным американского совета по озеленению зданий, в 2007 году самым экологичным в мире был признан Центр наследства Альдо Леопольда в городе Барабу (штат Висконсин, США). Это здание использует на 70 процентов меньше энергии, чем аналогичное обычное здание.

В нем нет никакого искусственного освещения, а солнечные батареи на крыше производят больше энергии, чем нужно этому дому.

САМЫЙ ЭКОЛОГИЧНЫЙ ГОРОД

Фрайбург — это город в Германии. Его серьезные строительные правила и строгий контроль над жизнью горожан, возможно, устраивают не всех. Например, людям разрешают иметь автомобили, но они должны парковать их на городской автостоянке, находящейся довольно далеко от их домов, и платить за это 18 000 евро в год. В результате многие жители, имеющие автомобили, уклоняются от оплаты или паркуют их в другом городе. С другой стороны, каждая семья получает тысячи евро в год за излишек электричества, произведенного солнечными панелями.

Средний дом в Германии и Великобритании тратит впустую приблизительно 220 киловатт электричества в год на каждый квадратный метр площади. Во Фрайбурге есть квартиры, где тратится впустую только 15 киловатт. В этих квартирах стенная изоляция толщиной 30 сантиметров и тройные застекленные окна. В результате квартиры нагреваются теплом, которое производится, когда жильцы готовят пищу и включают освещение. Некоторые утверждают, что всю квартиру можно обогреть всего тридцатью свечами.

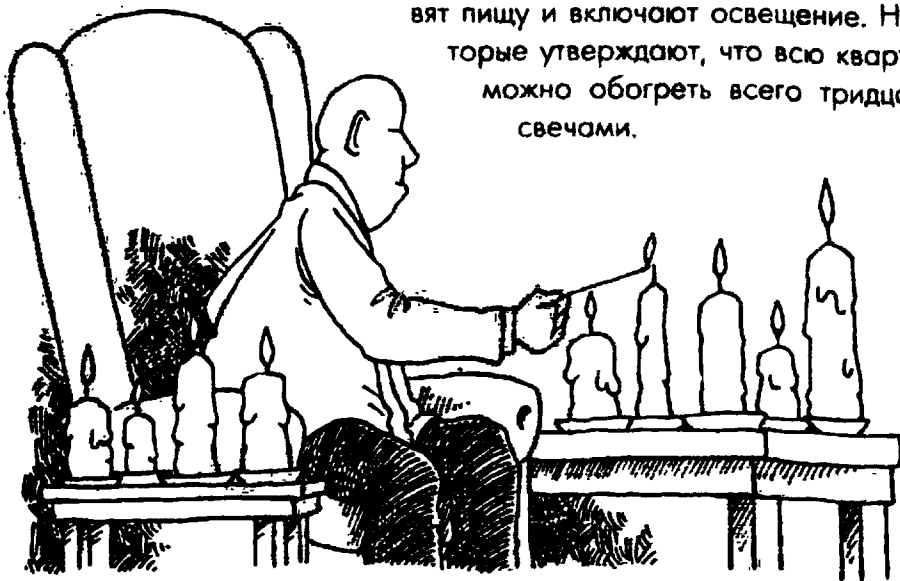

САМЫЕ ВЕЛИКИЕ МЕДИЦИНСКИЕ ОТКРЫТИЯ

Новаторы в медицине вынуждены были бороться с религиозными предрассудками и насмешками коллег-медиков, поэтому им приходилось порой быть жесткими и не обижаться.

ПЕРВЫЙ ВРАЧ

Первым в истории известным врачом и хирургом считается Имхотеп. Как уже упоминалось, он был первосвященником и первым советником египетского фараона Джосера. Имхотеп написал о многих болезнях и их лечении. После смерти Имхотепа в течение сотен лет поклонялись как богу медицины в Египте и Древней Греции.

ПЕРВЫЙ АНАТОМ

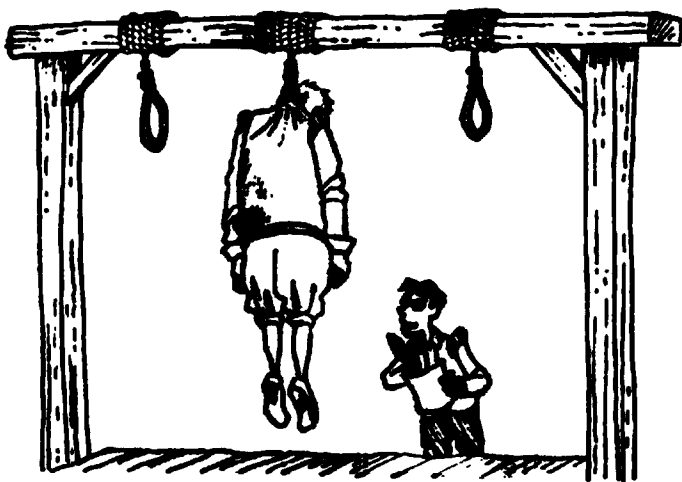

Андреас Везалий родился в Бельгии в 1514 году. В детстве он то и дело ходил к местной виселице, на которой болтались и гнили повешенные. Его настолько очаровывал вид разлагающихся тел, что в результате он написал книгу «О строении человеческого тела».

Это была первая работа, основанная на непосредственных наблюдениях при вскрытии тела человека.

ПЕРВЫЕ АНТИБИОТИКИ

Для обеззараживания ран древние египтяне использовали заплесневелый хлеб. Это не такая уж странная идея, как кажется. В 1928 году шотландский профессор Александер Флеминг, убирая свою лабораторию, обратил внимание на то, что бактерии в специальной чаше заразились грибом *Penicillium notatum*. Он заметил, что те бактерии, которые вступили в контакт с этим грибом, были уничтожены. После усовершенствования грибок стал первым чудо-антибиотиком, известным как пенициллин.

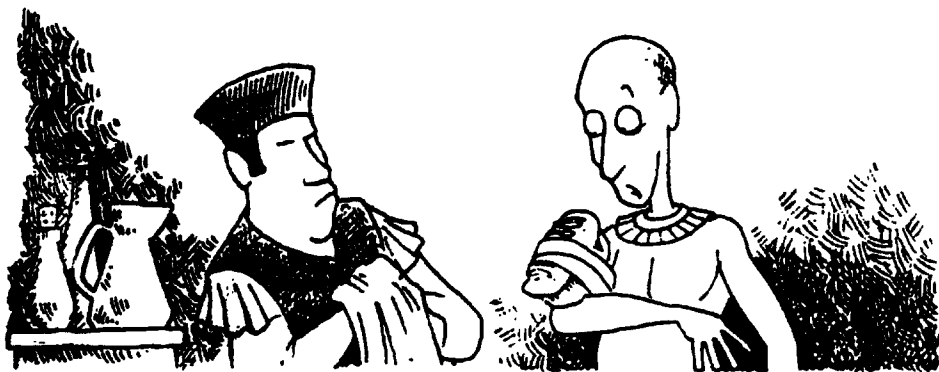

ПЕРВАЯ ОПЕРАЦИЯ ПО ПЕРЕСАДКЕ СЕРДЦА

Первая успешная операция по пересадке сердца от человека человеку была выполнена в ЮАР 3 декабря 1967 года доктором Кристианом Барнардом и командой из двадцати хирургов. Хотя сегодня такие операции проводятся довольно часто, в то время это была невероятно опасная процедура. Человек, который получил новое сердце, был бакалейщиком. Если бы ему не пересадили сердце, он бы умер. После операции он прожил всего 18 дней, потому что медицинские препараты, которые ему дали, чтобы предотвратить отторжение донорского сердца, сделали его уязвимым для инфекции.

Доктор Барнард продолжал выполнять подобные операции с постоянным успехом. К концу 1970-х годов его пациенты могли прожить с пересаженным сердцем уже несколько лет.

ПЕРВАЯ ВАКЦИНА

Одна доярка вместе со своей коровой по кличке Милашка стала причиной цепочки событий, которые привели английского сельского доктора Эдуарда Дженнера к одному из самых грандиозных медицинских открытий в истории человечества. От пожилых женщин Дженнер услышал рассказ о том, что у доярок никогда не бывает оспы. Оспа была ужасной болезнью, приводившей к смерти или ужасным уродствам. Дженнер знал, что доярки часто болели нетяжелой болезнью, называемой коровьей оспой, и те, кто ею переболел, никогда не заражались человеческой оспой.

В 1796 году, когда у местной доярки Сары появились волдыри от коровьей оспы, Дженнер взял немного гноя из этих волдырей и занес его в ранку на коже мальчика, которого звали Джеймс Фипс. Два месяца спустя он попытался таким же образом заразить Джеймса вирусом оспы, но тот не заболел. Эта процедура, названная прививкой, с тех пор защищает людей от самых разных болезней.

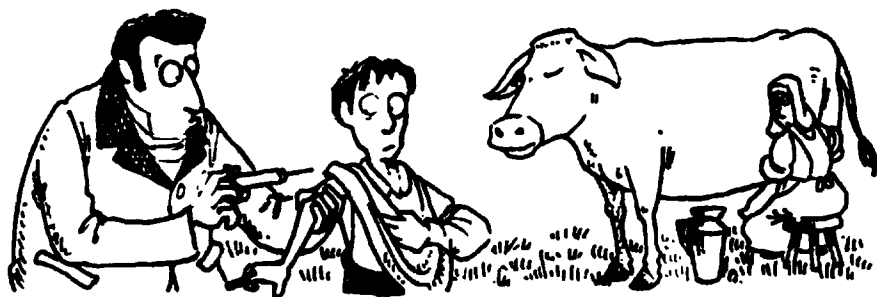

ПЕРВЫЕ АНТИСЕПТИКИ

В 1853 году английский хирург по имени Джозеф Листер заметил, что почти половина пациентов, которым он что-либо ампутировал, умерли от ужасных инфекций. Стандарты гигиены в операционных в то время были настолько плохи, что доставка в больницу означала почти что смертный приговор. Листер разработал систему очистки всего, что контактировало с ранами пациентов, карболовой кислотой. Он смог доказать, что такая очистка уничтожает микробы и значительно уменьшает вероятность заражения.

САМАЯ ГЛУПАЯ НАУКА

САМЫЙ ГЛУПЫЙ ЭКСПЕРИМЕНТ

Ученых института ветеринарии в Эдинбурге (Шотландия) тревожило, что овцы могут заражаться коровьим бешенством. Они начали серьезное исследование мозга овец. Через пять лет напрасных трудов, не увидев никакого прогресса, они забеспокоились, что изучаемые образцы, возможно, были заражены материалом из мозга коровы. В результате тесты показали, что исследуемые ими мозги на самом деле принадлежали коровам.

САМАЯ НОВАЯ ОКАМЕНЕЛОСТЬ

В 1912 году мир был взволнован находкой черепа, который, казалось, был недостающим звеном в эволюции от обезьяны к нашим ранним предкам. Эти ископаемые останки существа, названного «человек из Пилтдауна», в течение 40 лет выставлялись в Лондонском музее национальной истории. В 1953 году, однако, было доказано, что эти окаменелости являются мистификацией. Тесты показали, что челюстная кость найденного черепа принадлежала орангутану. Также возник вопрос и о доисторической дубинке, которая была найдена вместе с этим черепом.



САМЫЙ БОЛЬШОЙ ЛЯП В МИРЕ

Космический телескоп «Хаббл» оказался самым успешным научным проектом, но некоторое время спустя после его запуска в 1990 году он не работал. Какой-то программист в своих расчетах перепутал сантиметры и дюймы. На исправление его ошибки ушли сотни миллионов фунтов стерлингов.

САМЫЙ РАЗРУШИТЕЛЬНЫЙ ИЗОБРЕТАТЕЛЬ

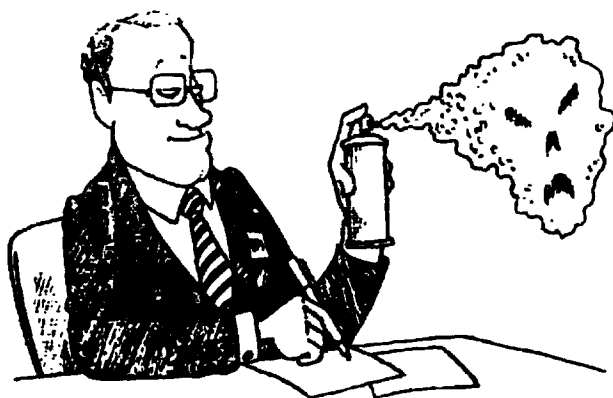

Томас Миджли-младший создал три крупных изобретения, каждое из которых оказалось очень разрушительным. Первым был фреон — газ, используемый в холодильниках, который, как уже доказано, разрушает озоновый слой (слой атмосферы Земли, который поглощает вредные солнечные лучи) и те-

перь запрещен. Он разработал также хлорфторуглероды — группу химических препаратов, которые впоследствии использовались в аэрозолях и пене огнетушителей. Хлорфторуглероды также разрушают озоновый слой, они сейчас тоже запрещены. Кроме того, Миджли обнаружил, что химический состав под названием «тетраэтил», изготавливаемый из свинца, предотвращает стучание двигателя в автомобилях. Позже свинец в качестве добавки к бензину был запрещен во многих странах, потому что он ядовит.

К сожалению, Миджли заболел полиомиелитом, который парализовал его ноги. Он умер в 1944 году, случайно задушив себя своим хитроумным изобретением, которое по утрам должно было поднимать его с кровати.

САМЫЕ ЗЛОВОННЫЕ ИСКУССТВЕННЫЕ ХИМИКАТЫ

Трудно поверить, но ученые упорно трудятся над тем, чтобы создать самые зловонные запахи в мире. Они создали группу химикатов, названных тиолами, которые зловоннее, чем анальные железы скунса.

Эти искусственные тиолы добавляют в некоторые вещества, чтобы сделать их пахучими. У природного газа, которым обогревают дома и на котором готовят пищу, нет запаха. Это может быть опасно в случае утечки газа, поскольку ее могут просто не заметить. Поэтому газовые компании добавляют в газ один из тиолов, чтобы можно было вовремя узнать об опасности.



САМАЯ БОЛЬШАЯ И САМАЯ МАЛЕНЬКАЯ СТРАНЫ



САМАЯ МАЛЕНЬКАЯ СТРАНА

Обычно города находятся в странах, но Ватикан — пример обратного: это крошечная страна, находящаяся в городе.

Ватикан расположен в Риме, в Италии. Город Ватикан является страной — он чеканит свои монеты и имеет собственный государственный гимн и флаг. Ватикан выпускает свои собственные паспорта и автомобильные номерные знаки, притом что в нем нет крупных автомобильных дорог. В Ватикане живет глава римско-католической церкви — папа римский, которого охраняют стражи, облаченные в причудливую традиционную униформу.

Площадь всей страны составляет в общей сложности 44 гектара, а ее население — всего 546 человек.

САМАЯ БОЛЬШАЯ СТРАНА

Россия (Российская Федерация) занимает более 17 миллионов квадратных километров — одну восьмую часть земной суши. Это, безусловно, самая большая страна в мире. Территория России располагается в 11 часовых поясах. Когда дети в Калининграде на западе России собираются утром в школу, их сверстники с Чукотки садятся ужинать. Когда в Калининграде 9 часов утра, на Чукотке уже 7 часов вечера.

В России проживают около 142 миллионов человек, но из-за ее огромных размеров в ней не так уж тесно: на квадратный километр площади приходится примерно 8 человек.

Россия, однако, не является самой большой страной по количеству населения. Этот титул принадлежит Китаю, в котором на 18 июля 2008 года проживало более 1,3 миллиарда человек. Это почти 20 % общего количества населения планеты (население планеты постоянно растет, но в настоящее время составляет приблизительно 6,7 миллиарда чело-

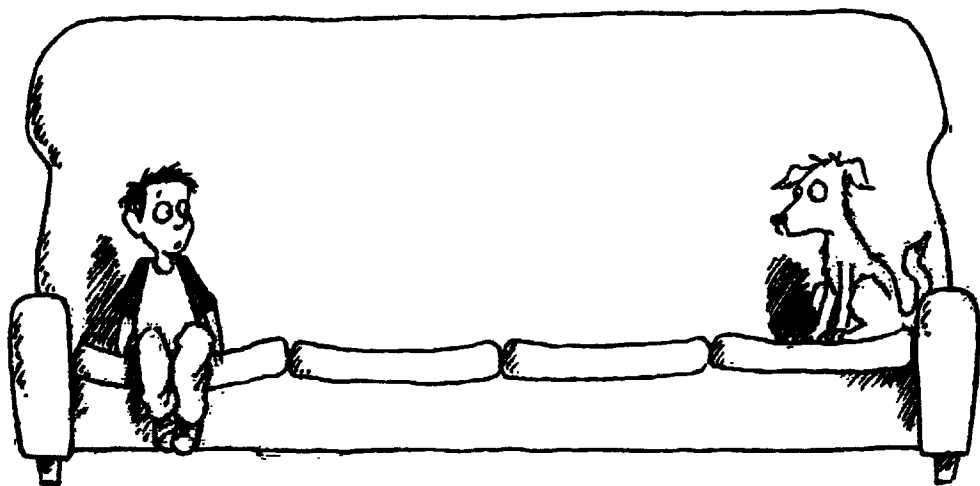

век). Однако, по прогнозам экспертов, к 2040 году в Индии будет проживать 1,68 миллиарда человек, в то время как в Китае всего 1,45 миллиарда.

САМЫЕ ГУСТОНАСЕЛЕННЫЕ ГОРОДА

В японском городе Токио проживает более 34 миллионов человек, что делает его самым густонаселенным городом в мире. Население Токио равно почти половине населения Великобритании. На каждом квадратном километре Токио проживают примерно 4750 человек.

Однако индийский город Мумбаи еще более переполнен. Здесь на квадратном километре ютятся примерно 29 650 человек.

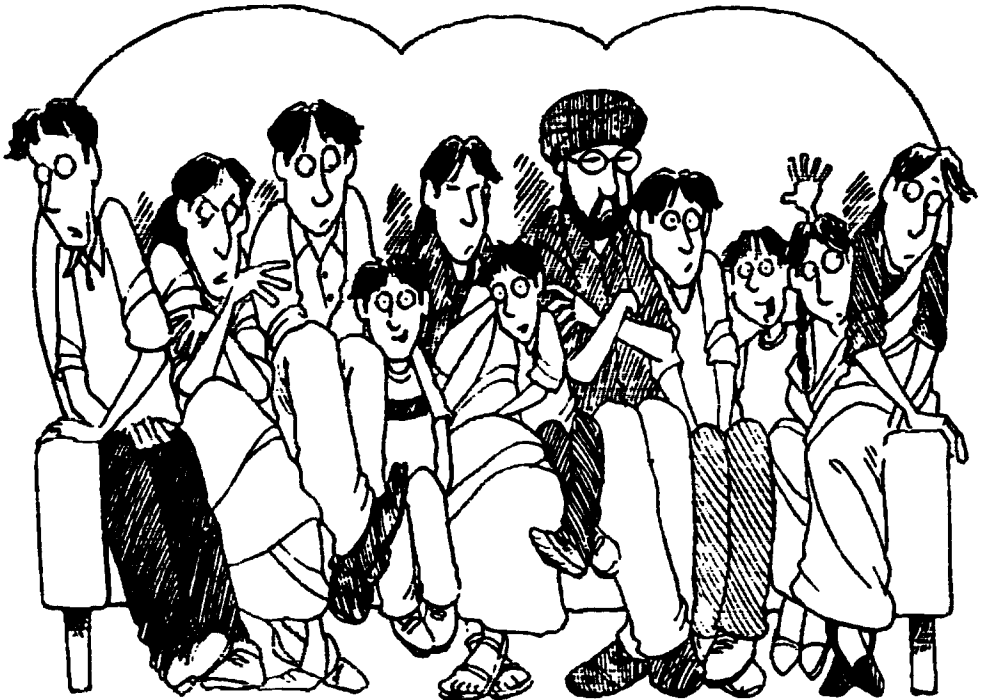

УДИВИТЕЛЬНОЕ РУКОТВОРНОЕ

САМОЕ ВЫСОКОЕ ЗДАНИЕ

Гостиница «Бурдж Дубай» стала самым высоким жилым зданием в мире. Его высота — 818 метров. «Бурдж Дубай» имеет форму спирали. Наконечник шпиля гостиницы виден на расстоянии 95 километров. Температура внутри здания может достигнуть 47 °С, поэтому снаружи оно покрыто специальными стальными панелями, похожими на посеребренное стекло. Эти панели отражают солнечные лучи и не позволяют зданию перегреваться.

САМАЯ ВЫСОКАЯ ЖЕЛЕЗНАЯ ДОРОГА

Если из Пекина — столицы Китая вы поедете на поезде в историческую столицу Тибета Лхасу, эта поездка пройдет по самой высокой железной дороге в мире и займет 48 часов. Железная дорога протяженностью 1140 километров в самой верхней своей точке поднимается на 5000 метров над уровнем моря.

Даже если бы во время поездки в вагоны закачивали дополнительный кислород, многим пассажирам все равно приходилось бы ложиться или на несколько минут надевать кислородные маски, чтобы оправиться от высотной болезни и головных болей.

САМЫЙ ВЫСОКИЙ МОСТ

Мост Миллау в горах Центрального массива во Франции более чем на 300 метров возвышается над рекой Тарн. Этот красивый мост был построен, чтобы пустить автомобили в объезд города Миллау и избавиться от дорожных пробок.

К сожалению, город теперь страдает от еще большего количества пробок, поскольку огромное число людей приезжает туда, чтобы увидеть самый высокий мост в мире.

САМЫЙ ВЫСОКИЙ ПОЛЕТ НА САМОЛЕТЕ

Рекорд высоты для пилотируемого самолета был установлен самолетом под названием *SR-71 Blackbird*. Длина его составляет приблизительно 32 метра, а размах крыльев — почти 17 метров. Он может лететь со скоростью более 3540 километров в час, то есть почти в три раза больше скорости звука. Такой самолет может достигать высоты 26 километров.

В 2001 году беспилотный самолет под названием «Гелиос» (показанный ниже) взметнулся на высоту 29,5 километра после своего взлета с авиабазы на Гавайях. «Гелиос» намного медленнее *SR-71 Blackbird*. Его максимальная скорость составляет приблизительно 322 километра в час. Он работает на батареях, закрепленных на крыльях, и управляется по радио с земли.

Ракетопланы могут летать еще выше — настолько высоко, что достигают космоса. В 2004 году ракетоплан *SpaceShipOne* взлетел на рекордную высоту 112 километров над землей. Этим ракетопланом управлял Брайен Бинни.



РУКОВОДИТЕЛИ С САМОЙ ОБМАНЧИВОЙ ВНЕШНОСТЬЮ

ПЕРВЫЙ И ПОСЛЕДНИЙ ПАПА РИМСКИЙ — ЖЕНЩИНА

Папа римский — глава католической церкви, и это всегда мужчина. Однако, как гласит легенда, более 1000 лет назад папой римским стала женщина, и звали этого папу Джоанна.

Документ, написанный в XIII столетии, утверждал, что в 855 году н. э. Иоанн Ангеликус стал папой римским и правил в течение почти трех лет. Этого Иоанна на самом деле звали Джоан или Джоанна, и это была англичанка, которая переделалась мужчиной. Ее маскировка была настолько убедительной, что никто ничего не заподозрил.

История говорит о том, что, когда Джоан была избрана папой римским, она была беременна. Однажды во время процессии, проходившей в Риме, она родила ребенка. Обнаружив, что уважаемый папа римский — на самом деле незамужняя женщина, толпа, как утверждают, настолько разъярилась, что убила обманщицу.

Существовал ли когда-нибудь папа римский Джоан и был ли он женщиной, мы так никогда и не узнаем.



ПЕРВЫЙ ФАРАОН-ЖЕНЩИНА

В 1473 году до н. э. Хатшепсут стала не только первой женщиной — правителем Египта, но и единственным фараоном-женщиной, выдававшей себя за мужчину.

Хатшепсут вышла замуж за своего единокровного брата Тутмоса II. У них не было сыновей — только дочери. Поэтому, когда в 1479 году до н. э. Тутмос II умер, трон перешел его сыну Тутмосу III, рожденному другой из его жен. Поскольку Тутмос III был очень молод, Хатшепсут правила вместе с ним, и в конечном счете сама стала фараоном.

Приняв титул правителя, Хатшепсут настояла на том, чтобы на картинах ее изображали мужчиной. Она отбросила женское окончание в своем имени и стала «Его Величеством Хатшепсу». Она начала носить мужскую тунику и головной убор, а также накладную бороду.

Хатшепсут успешно правила в течение 21 года — до самой своей смерти в 1458 году до н. э. В 1903 году, когда археолог Говард Картер производил раскопки в египетской долине фараонов, он нашел безымянную усыпальницу, в которой было мумифицированное тело женщины. Рядом была найдена также емкость с сохраненными органами, среди которых был сломанный зуб. Этот сломанный зуб идеально подходил к челюсти мумифицированной женщины. Тесты ДНК доказали, что эта мумия принадлежала фараону-женщине Хатшепсут.



САМЫЕ ЛУЧШИЕ ДВОЙНИКИ

Возможно, вы видели по телевизору двойников знаменитостей — людей, которые настолько похожи на известных личностей, что могут фактически зарабатывать этим на жизнь. Но есть некоторые двойники, которые пошли еще дальше.

Считается, что Саддам Хусейн — президент Ирака с 1979 по 2003 год — нанял команду двойников, чтобы они заменяли его. Они появлялись на политических мероприятиях и на телевидении. Хусейн делал это, чтобы запутать своих врагов и защитить себя от покушения.



ГЕРОИНЯ С САМОЙ ОБМАНЧИВОЙ ВНЕШНОСТЬЮ

Жанна д'Арк — национальная героиня Франции. Она родилась в 1412 году, когда Франция воевала с Англией. Жанна утверждала, что голоса святых приказали ей избавить Францию от врагов. Поэтому она переделалась солдатом, чтобы повести за собой французскую армию.

Говорят, что когда во время сражения стрела попала Жанне в грудь, та вытащила ее и продолжила сражаться. Позже Жанну обвинили в колдовстве и заживо сожгли в 1431 году.

САМЫЕ ОБМАНЧИВЫЕ ФОТОГРАФИИ

Люди говорят, что фотокамера никогда не лжет. Что ж, однажды она точно солгала.

С 1922 до 1991 года Россия была объединена с несколькими другими странами и называлась Советским Союзом. Советский Союз был большим, и его не любили многие другие страны мира. Это заставляло страну чувствовать себя в опасности, а люди, управлявшие ею, боялись быть свергнутыми. Они стали скрытными и подозрительными как в отношении внешнего мира, так и в отношении жителей собственной страны. С любым, кого считали предателем, поступали очень жестоко — отправляли в концлагерь или расстреливали. Некоторые люди просто исчезали среди ночи, и никто не объяснял, куда они пропали.

Как следствие, правители Советского Союза пытались изменить историю, чтобы преувеличить свою важность. Некоторые нарочно добавляли свое изображение на фотографии событий, в которых они не участвовали. Чаще всего это делал Иосиф Сталин. Он правил Советским Союзом почти четверть века — до своей смерти в 1953 году.

Изображения Сталина были вставлены в фотографии с Лениным. На снимках Сталин порой кажется выше ростом и значительнее. Изображения некоторых людей, неугодных его правительству, а также противников были удалены с фотографий, а упоминания о них стерты из истории.

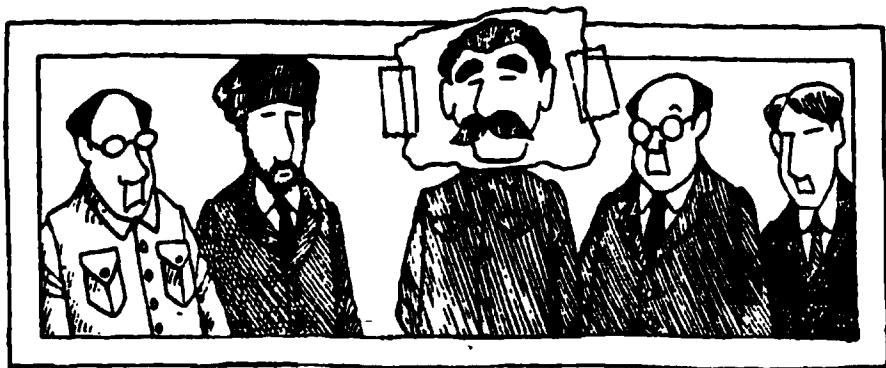

САМЫЕ НЕВЕЗУЧИЕ РУКОВОДИТЕЛИ

АМЕРИКАНСКИЙ ПРЕЗИДЕНТ, ПРАВИВШИЙ МЕНЬШЕ ВСЕХ

Уильям Генри Гаррисон целых 50 лет упорно трудился для того, чтобы стать президентом США. Однако в день, когда он занял свой пост (в 1841 году), он неожиданно простудился. Простуда перешла в пневмонию, и Гаррисон умер меньше чем через месяц, став первым президентом, который скончался, будучи на посту президента, и пробыл у власти самый короткий срок.

ЛИДЕР, КОТОРОМУ НАНЕСЛИ БОЛЬШЕ ВСЕГО УДАРОВ НОЖОМ

Возможно, руководить Римской империей и было престижно, но это не принесло пользы Юлию Цезарю. Поступив на службу в римскую армию, Цезарь быстро продвинулся по службе, победил в гражданской войне и распространил влияние Рима по всему миру.

К 46 году до н. э. его военные успехи сделали его правителем Рима. Вернувшись с полей сражений, чтобы позаботиться о своем народе, Цезарь попытался осуществить коренные преобразования в управлении Римом. Одних политиков он назначал своими советниками, а тех, кто с ним не согласен, удалял от себя.

Предполагаемые друзья Цезаря и его ближайшие советники — всего 60 политических деятелей — посчитали, что власть вскружила Цезарю голову и его надо остановить, чтобы спасти Рим. Они решили убить его, и 15 марта 44 года до н. э. члены Сената закололи его ножами, которые они прятали под своими тогами. Говорят, что им всем хотелось принять участие в убийстве и каждый из них стремился вонзить нож во всесильного Юлия Цезаря. Так великий полководец погиб.

САМАЯ НЕВЕЗУЧАЯ КОРОЛЕВА

Леди Джейн Грей была королевой Англии в течение всего девяти дней, прежде чем ее заключили в Тауэр — лондонскую тюрьму, а позже казнили. Когда Генрих VIII умер, наследницей престола могла стать его племянница Джейн, но только в случае смерти его детей — Эдварда, Мэри и Элизабет.

Эдвард стал королем в 1547 году и правил в течение шести лет. На смертном одре он объявил о своем желании оставить трон Джейн, а не своей единокровной сестре Мэри. Поэтому в июле 1553 года в возрасте 15 лет Джейн стала королевой Англии.

Неудивительно, что Мэри было разъярена и потребовала трон себе. Джейн обвинили в измене, заключили в тюрьму и заставили отказаться от короны. В день своей казни в 1554 году Джейн заявила, что не хотела быть королевой и всего лишь делала то, что ей велели.

САМАЯ НЕНАВИСТНАЯ КОРОЛЕВА

Марии-Антуанетте было всего 15 лет, когда в 1770 году она вышла замуж за короля Франции Людовика XVI. Она наслаждалась роскошью в Версальском дворце, расположенном в пригороде Парижа. Ее невероятные растраты увеличивали и без того огромные долги страны. По сравнению с ней обычные жители Франции жили в ужасной нищете. Марии-Антуанетте не дано было понять их страдания. Когда ей сказали, что люди голодают, потому что у них нет хлеба, она, как сообщают, ответила: «Так пускай едят пирожные!» Поэтому многие стали ненавидеть ее.

Когда в 1789 году вспыхнула революция, народ выгнал из дворца Марию-Антуанетту, ее мужа и детей. Семья попыталась убежать, но была схвачена. В тюрьме Марию-Антуанетту безжалостно пытали. У нее отняли детей, а голову ее лучшей подруги принцессы де Ламбель пронесли перед ней на пике. В 1793 году, когда ей было всего 37 лет, Марию-Антуанетту отправили на гильотину и обезглавили.

ФАНТАСТИЧЕСКИЕ ФЛАГИ

ЧАЩЕ ВСЕГО МЕНЯВШИЙСЯ ФЛАГ

До 1776 года США состояли из 13 колоний и управлялись британцами. Британский флаг был национальным флагом государства. Многие люди в США не были рады британскому правлению и хотели быть свободными. Они боролись с британцами и объявили о своей независимости в 1776 году.

В 1777 году был одобрен новый американский флаг — «звезды и полосы». Впервые его подняли во время сражения с англичанами в форте Макгенри. Американцы хотели, чтобы флаг был внушительным и британцы видели его издалека. Первый флаг сделала женщина по имени Мэри Янг Пикерсгилл. Она использовала 366 метров шерстяной ткани, изобразив полосы и 13 звезд, символизирующих 13 первоначальных колоний, или штатов, входивших в состав США. Цветами флага были красный, белый и синий. Красный символизировал храбрость, белый — чистоту, а синий — верность. Когда флаг был готов, его подняли высоко над фортом, чтобы он был виден всем.

С тех пор этот флаг изменялся 27 раз, поскольку появились новые штаты. Сейчас в США 50 штатов, и на флаге изображено 50 звезд. Последние две звезды были добавлены в 1959 году, когда Аляска и Гавайи стали частью США. Число полос осталось прежним — 13.



САМЫЙ БОЛЬШОЙ ФЛАГ

Самый большой национальный флаг в мире был развернут в Израиле в ноябре 2007 года. Площадь этого флага составила 18 847 квадратных метров, вес — целых 5 тонн. Три недели его делали два дизайнера, шесть швей и сорок помощников.

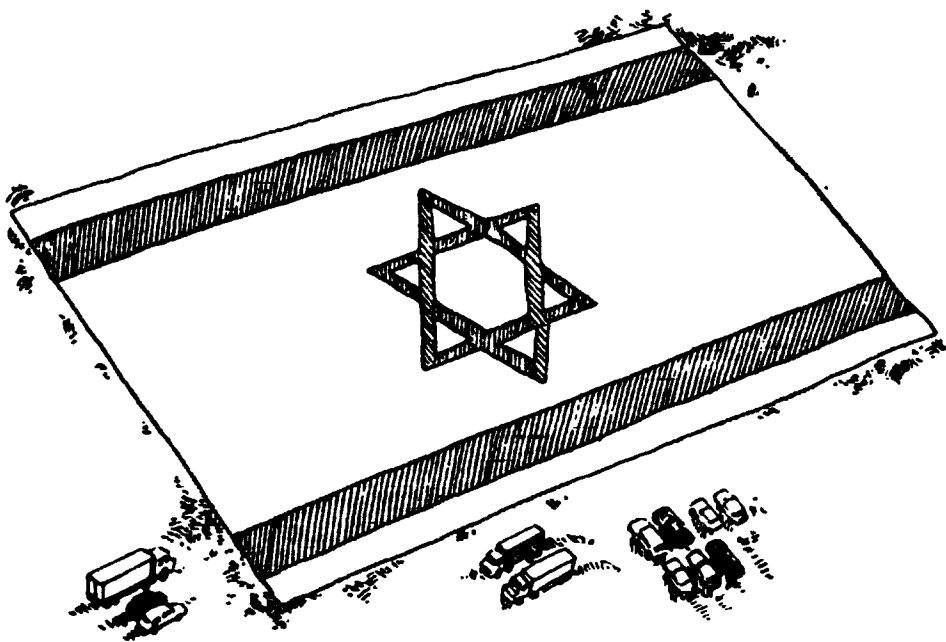

САМЫЙ МАЛЕНЬКИЙ ФЛАГ

Ученые Техасского университета в Далласе (США) создали крошечный американский флаг со всеми 50 звездами и 13 полосами. Он настолько маленький, что ни один из оптических приборов не позволяет людям увидеть его, поэтому нельзя доказать его существование и поместить запись о нем в книги рекордов.

По словам студентов, которые создали этот крошечный флаг, они сделали его, чтобы показать всем, насколько крошечные вещи можно создавать, используя нанотехнологии. «Нано» на греческом означает «карлик».

САМЫЕ ПОЛЕЗНЫЕ ФЛАГИ

Когда еще не было радио и мобильной связи, отправление срочных приказов на флоте было делом нелегким. Общаться с другими кораблями, когда тебя атакуют, было почти невозможно.

В 1800 году контр-адмирал сэр Хоум Риггс Попхэм придумал хитроумный способ общения с другими судами. Он разработал код, при использовании которого спускали и поднимали разноцветные флаги. Этот код стал называться «Телеграфные сигналы, или Морской словарь».

САМЫЙ ВЫСОКИЙ ФЛАГШТОК, ОПРОКИНУТЫЙ ПТИЦАМИ

Самый высокий флагшток, который опрокинули птицы, — это массивная деревянная конструкция, которая первоначально стояла в королевских ботанических садах Кью в Лондоне. Когда этот флагшток был построен в 1959 году, его высота составляла 69 метров, что делало его в то время самым высоким флагштоком в мире. С тех пор его неоднократно уменьшали, чтобы сделать безопасным. В августе 2007 года этот флагшток был снят, поскольку его повредили дятлы и стало слишком опасно поднимать флаг.

Сегодня у самых высоких флагштоков нет этой проблемы. Они сделаны из металла и могут доставить любопытным дятлам настоящую головную боль.

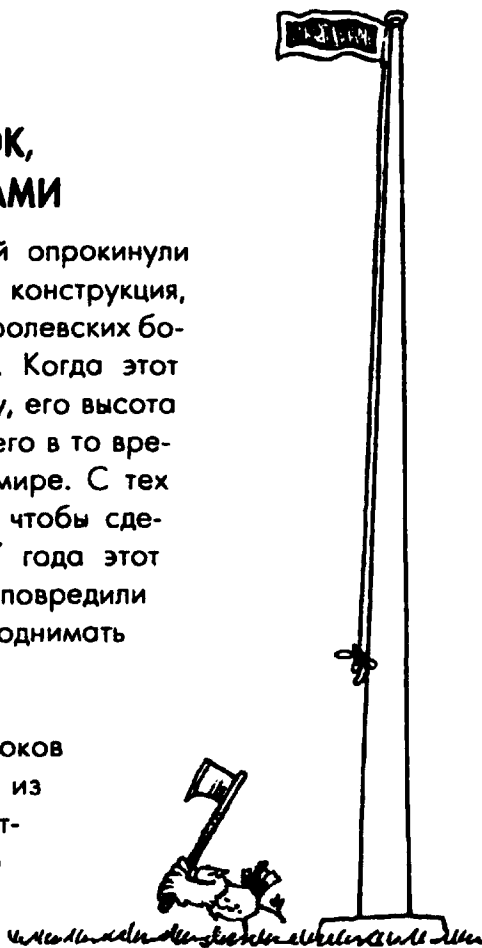

САМЫЕ КОВАРНЫЕ ШПИОНЫ И ПРЕДАТЕЛИ

САМЫЙ КРАСИВЫЙ ШПИОН

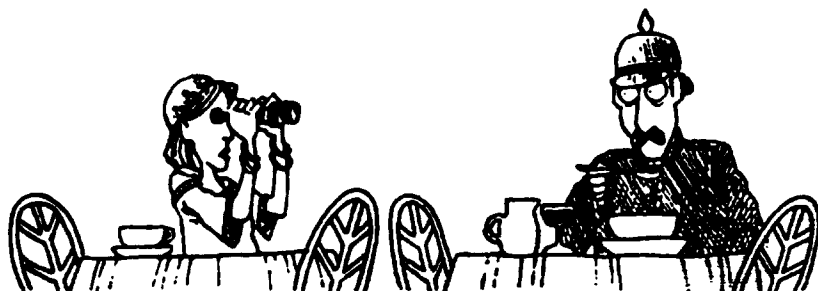

Мату Хари расстрелял взвод солдат во Франции в 1917 году за то, что она была двойным агентом. В то время Франция и Германия воевали друг с другом в Первой мировой войне.

Мата Хари была очень красива и имела много любовных интриг — с французскими и немецкими офицерами. Когда она была арестована, ее подозревали в передаче немцам французских военных тайн. Она была обвинена в измене и приговорена к казни через расстрел. Как свидетельствует один очевидец, Мата Хари отказалась надеть повязку на глаза и, облачившись в свою лучшую одежду, с улыбкой смотрела в лицо палачам.

Некоторые говорят, что Мата Хари вообще была не шпионкой, а всего лишь женщиной, которая влюблялась не в тех мужчин. Никаких доказательств того, что Мата Хари передавала врагу какую-либо конкретную информацию, нет.

Легенда об этой таинственной и красивой шпионке привела к тому, что Мату Хари стали изображать во многих фильмах и даже в видеоигре. В самом знаменитом фильме про Мату Хари ее сыграла актриса Грета Гарбо.

САМАЯ ПРЕДАТЕЛЬСКАЯ КОМАНДА

Сегодня университет — это место для подготовки различных специалистов и проведения научной работы. Однако в 1930-х годах, к примеру, Кембриджский университет в Англии был заведением, в которое можно было поступить, чтобы стать шпионом. Пять друзей из этого университета — Ким Филби, Гай Берджесс, Энтони Блант, Дональд Маклин и Джон Кернкросс сделали именно так. Они стали секретными агентами, работающими на Советский Союз. Их группа стала известна как Кембриджское шпионское кольцо.

После университета эти пять мужчин пошли работать на британское правительство и секретную службу. Они действовали как двойные агенты: казалось, что они работают на британскую разведку, но на самом деле они являлись советскими разведчиками.

В 40—50-х годах XX века между Советским Союзом, Великобританией и США было большое противостояние. Находясь на своих ответственных постах, члены шпионского кольца могли посылать важную информацию в Советский Союз, включая секретные сведения о новом оружии (атомной бомбе) и шпионах, работающих против русских.

В 1950-х годах члены шпионского кольца были пойманы и разоблачены как двойные агенты. Ким Филби, Гай Берджесс и Дональд Маклин бежали из Англии. Энтони Блант прекратил быть шпионом в 1945 году, но его прошлое стало известным лишь в 1979 году. Джону Кернкроссу удалось скрывать свою деятельность до 1991 года.

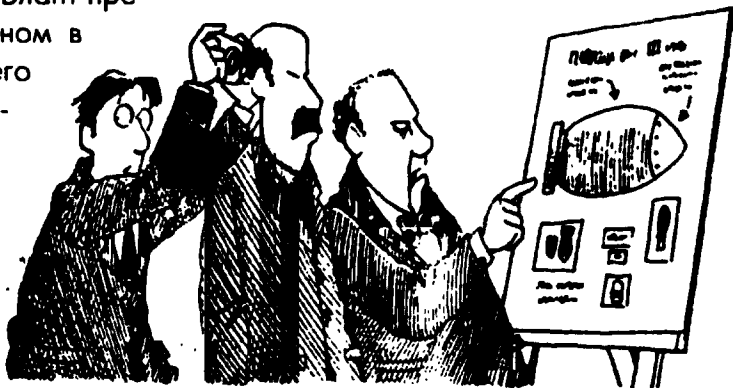

САМЫЙ ИЗВЕСТНЫЙ НЕУДАВШИЙСЯ ЗАГОВОР

Человек по имени Гай Фокс был арестован как предатель 4 ноября 1605 года. Его поймали в подвале здания парламента в Лондоне, когда он охранял 36 бочек с порохом. Фокс и его собратья-заговорщики хранили бочки там, надеясь взорвать здание и убить короля Якова I.

Когда Яков I стал королем Англии и Шотландии после смерти Елизаветы I, он продолжал ее политику преследования людей, которые исповедовали католическую веру. Фокс и его группа хотели показать свое недовольство этим.

К счастью для короля Якова I и политических деятелей того времени, заговор потерпел неудачу. Люди Якова I узнали об этом плане и арестовали Фокса. Его ужасно пытали, и он выдал своих соучастников. Они были арестованы и казнены вместе с Фоксом.

И по сей день, когда королева Елизавета II входит в здание парламента для проведения церемонии, называемой «государственное открытие парламента», подвалы там обыскивают.

Каждый год 5 ноября британцы празднуют Ночь костров, отмечая день спасения короля Якова. Они зажигают фейерверки и сжигают на костре чучело, называемое Гай — по имени самого Фокса.

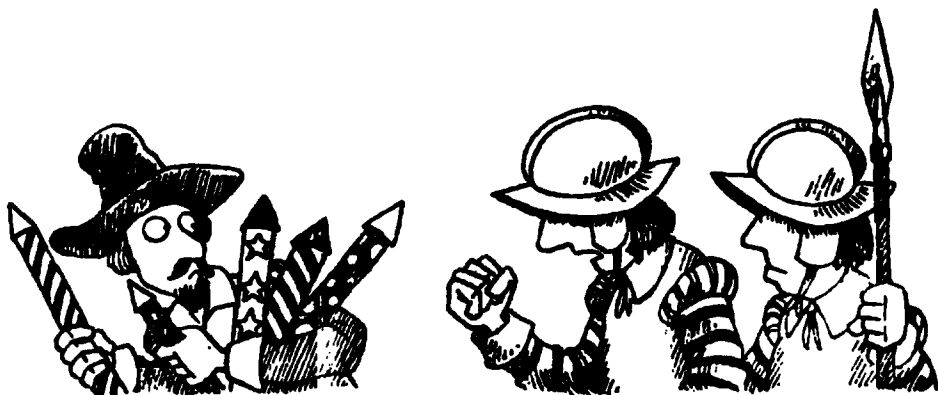

САМОЕ УДИВИТЕЛЬНОЕ ШПИОНСКОЕ ОБОРУДОВАНИЕ

АППАРАТ «ЭНИГМА»

В Германии в 1918 году человек по имени Артур Шербиус спроектировал аппарат, который напоминал пишущую машинку, но был гораздо интересней. Он использовался для кодировки и расшифровки сообщений и назывался «Энигма» («Головоломка»). Этот аппарат особенно прославился во время Второй мировой войны. Он заменял буквы первоначального сообщения другими буквами. Для создания кодированных сообщений, которые было невероятно трудно расшифровать, в нем использовался сложный ряд вращающихся дисков и электрическая проводка.

КАМЕНЬ, НАШПИГОВАННЫЙ АППАРАТУРОЙ

В 2006 году государственная служба безопасности России (ФСБ) обвинила в шпионаже британских дипломатов, приехавших в Москву. Сообщалось, что на окраине Москвы был обнаружен фальшивый камень. Этот светло-коричневый камень очень заинтересовал ФСБ, которая утверждала, что внутри он пустой и содержит электронный передатчик. Подозревали, будто данные загружались от передатчика на портативные компьютеры людей, работающих на британскую секретную службу. Сказали, что есть запись, сделанная скрытой камерой, на которой показано, как к этому камню подходят люди.



САМЫЙ СМЕРТЕЛЬНЫЙ ЗОНТИК

В 1978 году Георгия Маркова, болгарского журналиста, работавшего на общемировую службу новостей радиостанции Би-би-си, укололи зонтиком, когда он ожидал автобус на остановке. Марков умер, и при вскрытии в его ноге нашли крошечный шарик, содержащий следы яда ридина. Считается, что в зонтике находился механизм, который вводил яд. Зонтик был в руках агента, работающего на болгарское правительство или на Комитет государственной безопасности Советского Союза — КГБ. Марков в то время был настроен решительно против болгарского правительства, и оно, возможно, хотело заставить его замолчать.

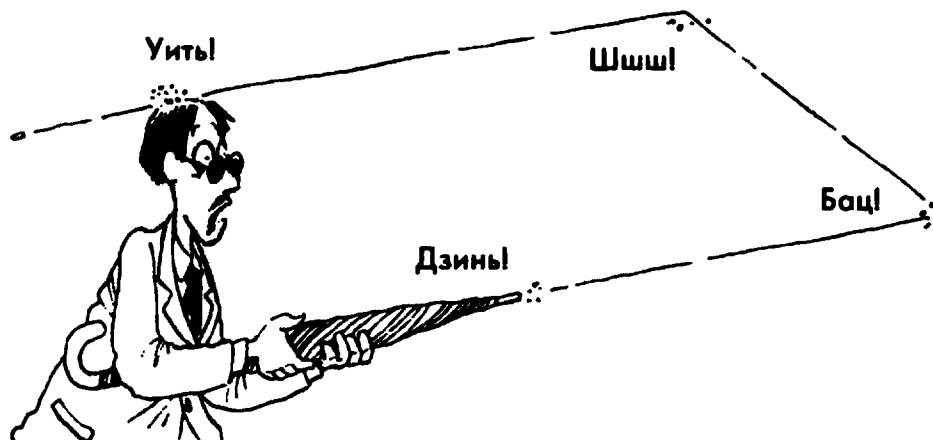

САМЫЕ СМЕЛЫЕ ПРОЕКТЫ

Иллюстрации женской моды — это не то место, где вы будете искать секретные сообщения. Однако именно в них немецкие шпионы, действующие в Великобритании, скрывали некоторые из своих сообщений. Иллюстрации, содержащие секретную информацию, шпионы отсылали в Германию. Там сообщения расшифровывали. На одном из рисунков, изображающем трех моделей, одетых по последней моде, стежки внизу одного из платьев образовывали сообщение азбуки Морзе, в котором говорилось, что с часу на час ожидается подход крупных подкреплений противника.



САМЫЕ ОБМАНЧИВЫЕ СЛЕДЫ

На Дальнем Востоке во время Второй мировой войны у британских солдат была одна проблема. Местные жители обычно ходили босиком, а солдаты, носившие большие армейские ботинки, оставляли легко распознаваемые следы. Эти следы выдавали врагу месторасположение отрядов, поэтому для решения данной проблемы солдатам выдали необычные сандалии. Они оставляли следы босых ног и таким образом помогали солдатам скрываться.

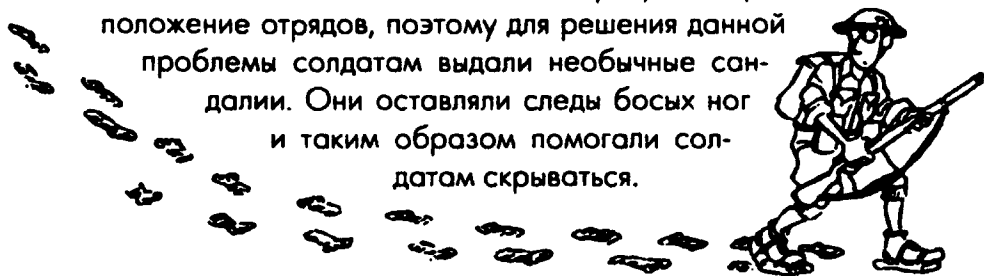

САМЫЕ ОПАСНЫЕ ДЕЛЬФИНЫ

В 2003 году американские вооруженные силы начали секретную программу по обнаружению и уничтожению подводных мин. Военные разработали новое сложное оружие, у которого была встроенная система эхолокации. Это оружие могло распознавать и уничтожать подводных злоумышленников, а затем возвращаться на базу.

Так что же это за невероятное оружие?

Дельфины! Вооруженные дельфины! Эти удивительные млекопитающие были обучены защищать американские военные суда, запуская ядовитые стрелы (прикрепленные к ним специальными ремнями) во вражеских водоемах.

К сожалению, во всей этой истории с морскими мстителями была и отрицательная сторона. В 2005 году ураган Катрина вызвал масштабные разрушения. В том числе затопил огороженную территорию, на которой

находились дельфины, выпустив их на свободу. По слухам, на дельфинах было то самое оружие, и некоторые люди боятся, что животные могут направить его против невинных пловцов.

НАИМЕНЕЕ ЗАГАДОЧНЫЙ КОД

Во время войны крайне важна связь между командованием и армейскими подразделениями или морскими судами. На кодировку сообщений уходит время, и малейшие задержки могут стоить многих жизней.

В 1942 году Филип Джонстон заявил, что ему известен простой способ общения по открытым каналам, таким как телефонные или радиoliniи. Он сказал, что хотя враги в Германии и Японии смогут услышать все сказанное, они не смогут ничего понять. Предлагаемый Джонстоном метод вообще не требовал кодирования.

Джонстон вырос с навахо — индейским племенем Северной Америки и бегло говорил на их языке. Кроме него и самих навахо, в мире лишь маленькая горстка человек знала данный язык. Он был уверен в том, что ни один враг не поймет ни слова из этого языка. Секретную информацию можно было бы передавать, имея на обоих концах линии связи человека, говорящего на языке навахо. Нормальная речь намного быстрее азбуки Морзе или шифровки, поэтому план сработал блестяще. Объекты, для обозначения которых у навахо не было слов, заменили

другими словами. Например, слово

«авианосец» превратилось в слово «кит». В этом важном проекте приняли участие более 400 индейцев навахо, которые таким образом

спасли сотни жизней. Этих индейцев называли шифровщиками навахо.



САМОЕ НЕОБЫЧНОЕ СПАСЕНИЕ

САМАЯ РЕШИТЕЛЬНАЯ КОРОЛЕВА

Во время восстания шотландской знати в 1567 году Мария Стюарт была заключена в тюрьму на острове недалеко от берегов Шотландии — в замке под названием Лохлевен. Мария была очень храбра, и, хотя ее усиленно охраняли, она была настроена сбежать. Удобного момента ей пришлось ждать целый год. Когда он пришел, она замаскировалась под местную прачку и сбежала на лодке на материк.

К сожалению, человек, нанятый для ее перевозки на лодке, заметил, что у нее были ухоженные белые руки знатной женщины, не то что у обычной прачки. Человек вернул Марию тем, кто ее заточил, и ее снова доставили в замок.

Мария вновь попыталась исчезнуть с помощью мальчика по имени Крошка Вилли, с которым она подружилась. Он организовал на острове группу, которая отвлекла охранников. Тем временем Мария, переодевшись в служанку, сбежала — на этот раз удачно.

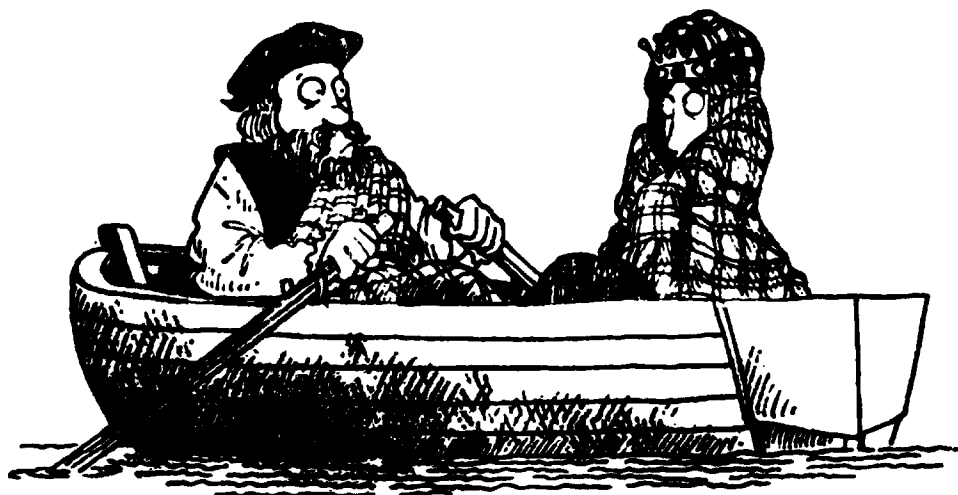

ВЕЛИКИЙ ПОБЕГ

24 марта 1944 года во время Второй мировой войны 76 мужчин сбежали из концлагеря «Шталаг Люфт III». Это был немецкий лагерь для летчиков-военнопленных, расположенный вблизи польского города Заган. Безлунной ночью командир Роджер Бушель повел пленных к свободе. Он и его группа организовали побег более 250 человек через туннели «Том», «Дик» и «Гарри».

Туннели были вырыты в песке под бараками, в которых содержались заключенные. Чтобы песок не обваливался, подкопы укрепляли досками, взятыми с нар. В дело было пущено столько досок, что кровати многих мужчин превратились в гамаки. Чтобы проложить в шахте вентиляционные трубы, использовались банки из-под молока, а для вывозки песка были проложены рельсы.

Избавиться от всего выкопанного заключенными песка было нелегко. Охранники, которых заключенные между собой называли хорьками, были всегда начеку, и огромные груды песка могли бы выдать готовивших побег. Заключенные, называемые пингвинами, прятали песок в длинных «трубах», сделанных из старых полотенец, которые они засовывали себе в штанины. От этого песка избавлялись в тюремных садах, и «садовники» тут же засыпали его землей.

Для побега портные сделали одежду из одеял и старой униформы, чтобы беглецы не выделялись среди гражданского населения. От туннеля под названием «Дик» пришлось отказаться, когда в том месте, где он выходил на поверхность, построили новый барак. Туннель «Том» был обнаружен летом 1943 года, поэтому все усилия были направлены на строительство «Гарри».

Из 76 мужчин, которые сбежали, только трем удалось спастись — 50 расстреляли по приказу Адольфа Гитлера, чтобы предотвратить будущие побеги, и 23 заключенных вернули обратно в концлагеря. Даже при том, что лишь немногим удалось спастись, этот побег стал одним из самых великих в истории.

САМЫЕ ЛУЧШИЕ ПОТАЙНЫЕ МЕСТА

ЛУЧШИЕ ТАЙНИКИ ВТОРОЙ МИРОВОЙ ВОЙНЫ

Во время Второй мировой войны дом Каспера Тен Бума в Хаарлеме (Голландия) стал потайным местом для людей, преследуемых нацистами. С 1943 по 1944 год у Каспера и его дочерей Кори и Бетси каждый день прятались до семи человек.

Одним из потайных мест в доме была комната, расположенная за фальшивой стеной в спальне Кори. Эта комната была так хорошо замаскирована, что даже при тщательном обыске ее не могли обнаружить. Однажды во время обыска там прятались шесть человек. Они провели там без пищи и воды 47 часов, не производя ни звука, прежде чем их смогли переправить в другой безопасный дом. Семье Тен Бумов повезло меньше — их поймали и отправили в концентрационный лагерь. Выжила только Кори, которую позже наградили за храбрость.

Самым известным человеком, скрывавшимся от нацистов в Голландии, является Анна Франк. Будучи во время войны молодой девушкой, она скрывалась со своей семьей в Амстердаме. Ее семью нацисты тоже захватили и отправили в концентрационный лагерь. После войны дневник, который вела Анна, стал настоящим бестселлером.



САМАЯ СЕКРЕТНАЯ ЖЕЛЕЗНАЯ ДОРОГА

Подземной железной дорогой называли дорогу, по которой в XIX веке африканские рабы из южных штатов Америки убегали на Север. На самом деле она не была ни подземной, ни железной. Ее называли подземной из-за ее сверхсекретности. Об этой дороге не было никакой письменной информации, и все детали маршрута передавались только устно.

Рабы использовали эту дорогу, чтобы бежать на свободу. Условия труда рабов были очень тяжелыми, люди не имели никаких прав и свобод. Их покупали и продавали, и в любое время они могли быть разлучены со своими семьями. Их избивали, иногда даже до смерти.

Сеть секретных маршрутов представляла собой тропы, по которым люди перемещались только ночью, часто пешком. Рабов, называемых пассажирами, вели «проводники» («кондукторы»). В течение дня они отдыхали в укромных местах, называемых станциями, и о них заботились люди, называемые начальниками станций. В некоторых сообщениях говорится, что таким способом в Канаду, которая была вне досягаемости охотников за рабами, сбежали до 100 000 человек.

САМЫЕ СЕКРЕТНЫЕ ТУННЕЛИ

В 1960-х годах жители Южного Вьетнама в союзе с американцами воевали против жителей Северного Вьетнама. Это был длительный и ожесточенный конфликт. Вьетконговцы (или партизаны Национального фронта освобождения Южного Вьетнама) построили туннели Кути около Сайгона, в которых они жили и планировали военные операции. Эти туннели представляли собой более 250 километров разветвленных ходов, проложенных под землей. Некоторые районы туннелей включали в себя подземные деревни со школами, больницами и кухнями. Входы и выходы туннелей, а также вентиляционные трубы — все было искусно замаскировано. Несмотря на старания, американцы не смогли обнаружить и разрушить туннели. Это сыграло решающую роль в победе над Южным Вьетнамом.

ЛУЧШЕЕ ПОТАЙНОЕ МЕСТО ДЛЯ КОРОЛЯ



Недалеко от английской границы в Шотландии есть несколько утесов, которые возвышаются на 9 метров над рекой Кертл Уотер. Глубоко в утесах находится пещера, которую очень трудно найти. Сейчас к ней ведет тропинка, но до 1927 года в нее можно было попасть лишь сползая по канату, как Тарзан.

Как гласит легенда, в 1306 году эта пещера была потайным местом Роберта Брюса — короля Шотландии. Говорят, что здесь он спасался от английских солдат, которые пытались убить его. Когда он скрывался в пещере, у него было много времени, чтобы подумать над тем, как лучше всего победить англичан в сражении.

История повествует нам о том, как Роберт наблюдал за пауком, плетущим свою сеть над входом в пещеру. Хотя сеть много раз разрывалась, паук продолжал ее плести. Вдохновленный решимостью паука и его отказом сдаваться, Роберт решил продолжать борьбу. И конечно же впоследствии его армия разбила англичан в битве при Баннокберне в 1314 году.

ЛУЧШЕЕ ПОТАЙНОЕ МЕСТО ДЛЯ РАЗБОЙНИКА

Разбойников, которые подкарауливали и грабили путников на пустынных дорогах, очень боялись. В XVIII веке самым страшным из известных разбойников стал бывший конокрад по имени Дик Турпин.

Турпин был жестоким человеком, который часто пытал путешественников, заставляя их отдать свое имущество. Когда он останавливал дилижансы, произносил свои знаменитые слова: «Кошелек или жизнь?» — он точно не шутил.

В 1735 году Дик Турпин объединился с другим разбойником, известным как капитан Том Кинг. Их убежище находилось в самой глуши Эппингского леса в Англии. Это была пещера, достаточно большая, чтобы вместить пятерых человек, и скрытая от дороги большими кустарниками. В ней бандиты могли подстергать путников. Говорят, что эту пещеру обнаружили в 1737 году, после того как один слуга увидел, как в нее входит Турпин.

Рассказывают, что Турпин случайно убил Тома Кинга во время перестрелки с констеблем. Сам он избежал поимки, и еще почти пять лет промышлял разбоем. В то время о награде за его голову и о нем самом ходили легенды. Однако в конечном счете в 1739 году его поймали и повесили.

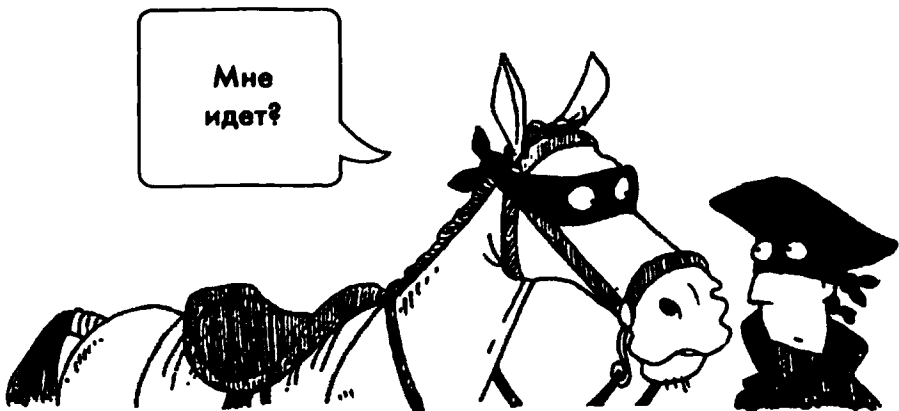

САМЫЕ ГЛУПЫЕ ПРЕСТУПНИКИ

САМАЯ МЕДЛЕННАЯ ПОГОНЯ

Однажды к фермеру, доившему своих коров, подошел сосед и сказал, что кто-то забрался в его дом. Фермер ринулся домой и, прибежав, обнаружил, что дверь распахнута, его дети заперты в ванной комнате, а злоумышленник уже ушел.

Фермер сел в машину и погнался за негодяем. Шел проливной дождь. Через несколько километров он увидел транспорт беглеца, набитый



украденными вещами. Это была тачка! Человек, толкавший ее, попросил подвезти его, но фермер отказался, предпочитая следовать за ним на безопасном расстоянии. Шесть раз пришлось фермеру звонить в полицию, пока ему не поверили.

В неспешной «погоне» за преступником прошло несколько часов, прежде чем стражи порядка прибыли и арестовали изможденного вора.

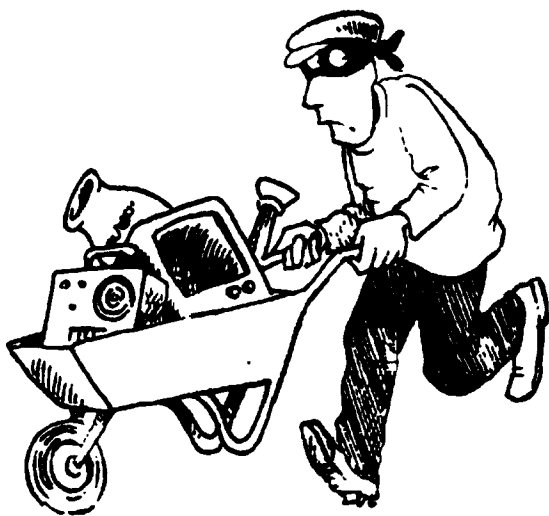

САМЫЙ ПЛОХОЙ БИЗНЕС-ПЛАН В МИРЕ

В апреле 2008 года 21-летний Чарлз Рэй Фуллер был арестован за попытку мошенничества. Чарлз хотел создать студию грамзаписи, планируя финансировать этот проект с помощью поддельного чека. Он взял чек и пошел в один из местных банков города Форт-Уэрт (штат Техас, США). Чек был выписан на «Фуллер комп энд энтертейнмент» — его новую компанию и подписан кем-то по имени Пола Приттимэн.

Сотрудники банка отнеслись к чеку с большим подозрением, поскольку он был выписан на 360 миллиардов долларов — это примерно в три раза больше запасов золота, которые имеются в США в Форт-Ноксе (место, где находится большая часть золотого запаса США).

Банк поговорил с Полой Приттимэн, оказавшейся матерью подруги Фуллера. Она сказала, что не подписывала чек, и у нее конечно же не было 360 миллиардов долларов. Фуллер был арестован.

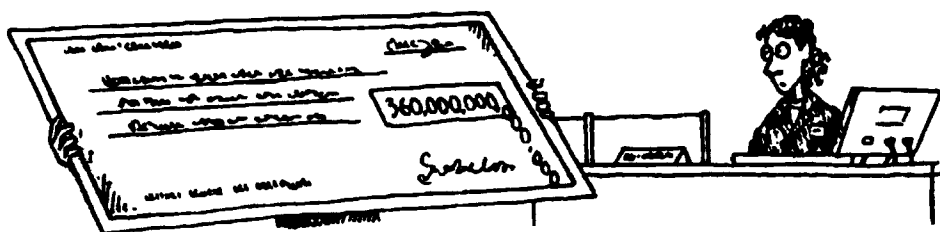

САМЫЙ НЕЗАДАЧЛИВЫЙ ПРЕСТУПНИК

Одного человека в бельгийском городе Льеж обвинили в ограблении ювелирного магазина. Он привел несколько версий того, где он был во время ограбления, но полиция доказала их несостоятельность. Наконец человек поклялся, что он не мог быть в ювелирном магазине, просто потому, что в тот день грабил школу.

Полиция арестовала этого человека и обвинила в ограблении школы, а также в том, что он, давая ложные показания, заставил стражей порядка тратить время впустую.

САМЫЕ ГОРЯЧИЕ ШТАНЫ



Когда американские полицейские прибыли в один ограбленный банк, им не составило труда среди толпы свидетелей выявить преступника — это был человек, на котором горели брюки.

Объятый пламенем преступник, должно быть, грабил банк в первый раз. В момент ограбления он вопил: «Это захват!» — тогда как более опытный в этих делах преступник прокричал бы: «Это ограбление!» Убегая из банка, горе-грабитель закинул пачки денег за пояс своих брюк, и они загорелись. Это сработало небольшое взрывное устройство, которое, взрываясь, распыляет на деньги нестираемую краску и делает их непригодными к использованию. Грабитель получил ожоги и был отправлен в больницу. Говорят, он еле передвигал ногами.

САМЫЙ НАГЛЫЙ ПРЕСТУПНИК

Один бразилец терроризировал своих соседей, угрожая им оружием. Прибывшая полиция обнаружила, что он забаррикадировался в собственном доме и отказывался выйти, угрожая застрелить любого, кто войдет.

Полиция окружила здание и стала ждать, что этот человек будет делать дальше. Прошло несколько часов, прежде чем кто-то заметил, что бандит уже выбрался из дома. Он стоял прямо позади полицейских и кричал: «Выходи с поднятыми руками!»

САМЫЙ МАЛЕНЬКИЙ ПРЕСТУПНИК

Полицейские в Стокгольме (Швеция) были озадачены тем, что участились кражи из багажных отсеков автобусов. Двери в багажные отделения запирались сразу же после загрузки багажа и открывались только в конце поездки, чтобы пассажиры могли забрать свои вещи. Во время поездки никто не прикасался к багажу, тем не менее в течение нескольких месяцев пропали сотни килограммов ручной клади.

В конечном счете полицейские догадались, что в одной из сумок, уложенных в багажное отделение автобуса, мог находиться коротышка, которого загружал туда его сообщник. Во время поездки маленький человек выходил, забирал кое-какие вещи из других сумок, возвращался в свой чемодан и ждал, когда его достанут в конце поездки. Полиция опросила всех коротышек с криминальным прошлым, но и по сей день никто не был арестован.

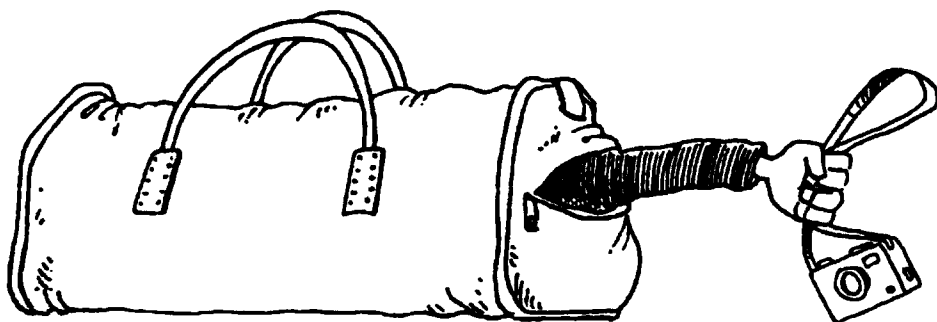

САМЫЙ НЕРАЗУМНЫЙ ПРЕСТУПНИК

Испанская полиция арестовала одного человека, подозреваемого в серии краж сумок. Однако он громко заявлял о своей невинности.

В день, когда подозреваемый приехал в суд доказать, что полиция арестовала не того человека, он надел особенно дорогой костюм. Один человек, который был жертвой этого грабителя, узнал свой костюм. Этот костюм находился как раз в той сумке, которую у него украли.

САМЫЙ СООБРАЗИТЕЛЬНЫЙ СТРАЖ ПОРЯДКА

САМЫЙ ЗАМАСКИРОВАННЫЙ ДЕТЕКТИВ

Если вы пойдете на Топ Хэт Террас — дорогу в Лестере (Англия), вы увидите шестнадцать вырезанных из дерева лиц. Все эти портреты принадлежат одному и тому же человеку — Танки Смиту, первому частному детективу Лестера. Танки был известным мастером маскировки.

В середине 1800-х годов Лестер был полон преступных банд. Пытаясь остаться неузнанным и смешаться с членами банд в барах и гостиницах, Танки принимал множество обличий. Иногда он был жокеем, иногда священником. Настоящее имя Танки было Фрэнсис Смит. Работая тайно со своим партнером Томми Хейнсом, Смит получил достаточно доказательств, необходимых для того, чтобы посадить в тюрьму многих опасных преступников своего времени и таким образом избавить город от беззакония.



САМЫЕ ГЛУПЫЕ ЗАКОНЫ

1. В Огайо (США) нельзя спаивать рыбу.
2. В Великобритании считается предательством переворачивание вверх тормашками почтовой марки с изображением короля или королевы.
3. В Виктории (Австралия) преступлением считается ношение розовых шорт в воскресенье после полудня.
4. Во Флориде (США) незамужним женщинам запрещено по воскресеньям прыгать с парашютом.
5. В Англии водители черных такси обязаны спрашивать всех пассажиров, болеют ли они оспой или чумой.
6. В Китае запрещено спасать тонущего человека, поскольку считается, что, спасая его, вы вмешиваетесь в его судьбу.
7. В Швейцарии после 10 часов вечера мужчинам запрещено мочиться стоя.
8. В Калифорнии (США) нельзя ставить мышеловку без охотничьей лицензии.
9. В городе Джолиет (штат Иллинойс, США) женщину могут арестовать за то, что она примерила в одном магазине больше шести платьев.
10. В Великобритании любого, кто разбивает вареное яйцо с острого конца, могут посадить в колодки на 24 часа.

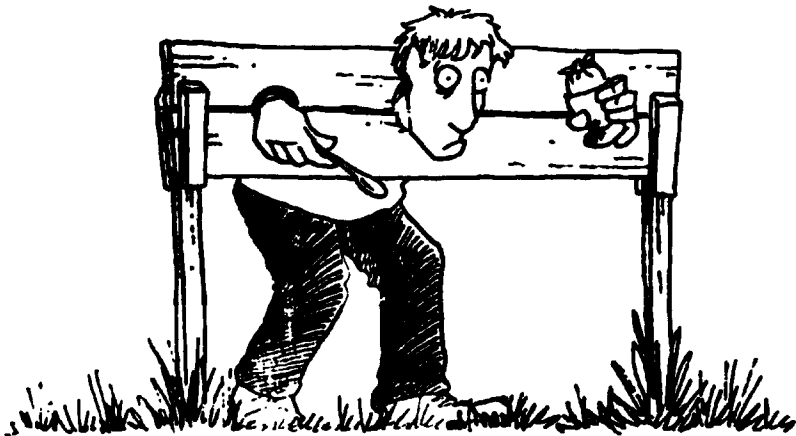

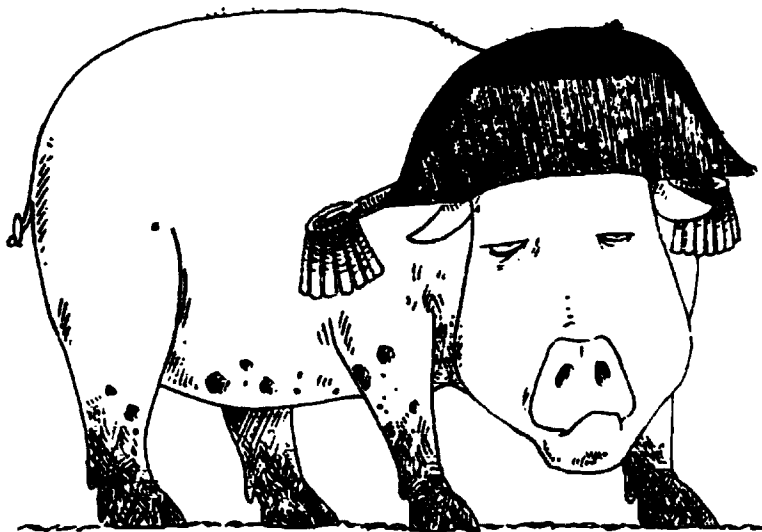

11. Во Франции нельзя называть свинью Наполеоном.
12. В Милане (Италия) есть закон, предписывающий всегда улыбаться, кроме дней похорон или времени посещения больницы.
13. В Кентукки (США) нельзя тайно носить оружие длиной более 1,8 метра.
14. Во Франции запрещено целоваться на железнодорожных путях, а в Греции, если мужчину застигнут во время поцелуя с женщиной, его могут приговорить к смертной казни.
15. В Англии мальчикам моложе десяти лет запрещено смотреть на обнаженные манекены в магазинах.
16. В Пекине (Китай) вас могут оштрафовать за то, что вы, проезжая на машине, остановитесь на пешеходном переходе, чтобы пропустить пешеходов.
17. В Алабаме (США) запрещено сморкаться по ветру.
18. В Честере (Великобритания) можно стрелять в валлийца стрелами из лука, если вы встретите его после полуночи в городе.
19. В Алабаме (США) запрещено водить машину с завязанными глазами.
20. В Вермонте (США) женщины должны получить согласие своих мужей, прежде чем носить зубной протез.

САМОЕ БОЛЬШОЕ СОКРОВИЩЕ

САМАЯ ЛУЧШАЯ ПРИЧИНА НАВЕСТИ ПОРЯДОК ПОД КРОВАТЬЮ

Иногда великие произведения искусства обнаруживаются в неожиданных местах. В мае 2008 года человек по имени Джон Уэббер обнаружил, что под его кроватью спрятано нечто неожиданное. После тщательного осмотра побитый металлический контейнер, который дал ему его дедушка, оказался чашей из чистого золота, возраст которой составлял более 2000 лет, а стоимость была более 50 000 фунтов стерлингов. Господин Уэббер 60 лет назад в коробке из-под обуви запихнул чашу под кровать и забыл об этом.

Дедушка Джона был старьевщиком. Он зарабатывал тем, что разъезжал по городу с тележкой и собирал то, что было ненужно другим людям. Однажды ему дали эту чашу. Сочтя ее интересной, но ничего не стоящей, он отдал чашу внуку, который использовал ее как мишень для учебной стрельбы.

Чаша была 14 сантиметров высотой, на ее поверхности были выгравированы два лица. Эксперты считают, что она была отлита в III или IV веке до н. э. на территории современных Ирана и Ливии. У господина Уэббера была также золотая ложка, отданная ему дедушкой, которую он продал за 10 000 фунтов стерлингов.



САМЫЙ ЦЕННЫЙ ЗАТОНУВШИЙ КОРАБЛЬ

Есть много тайн, окружающих корабль под названием «Черный лебедь», который считается самым ценным затонувшим кораблем. Неясно только, кому принадлежал этот корабль и где он был найден.

Люди, которые обнаружили его в 2007 году, работали во флоридской компании профессиональных охотников за сокровищами. Компания рассказала лишь о том, что этот затонувший корабль был найден где-то в Атлантическом океане.

Было обнаружено более полумиллиона золотых и серебряных монет, украшений и столовых приборов общим весом 17 тонн и предполагаемой ценностью в 250 миллионов фунтов стерлингов. Однако этот корабль на самом деле может содержать еще больше сокровищ.

Несколько стран уже спорят по поводу всех этих богатств. Свою долю требуют Испания и Португалия. Испания говорит, что затонувшее судно является одним из ее кораблей, направлявшихся из Перу в Кадис и потопленных британским флотом в 1804 году. Португальцы считают, что, поскольку это судно было найдено возле их берегов, оно должно принадлежать им. Да и перуанцы заявляют свои права на этот корабль, считая, что найденное на нем золото и серебро было украдено у их предков испанцами.



САМОЕ НЕНАДЕЖНОЕ СОКРОВИЩЕ



Самой известной в мире ценной находкой считают гробницу юного фараона Тутанхамона, расположенную в египетской долине фараонов. В ноябре 1922 года ее обнаружил археолог Говард Картер и его команда. Это была первая неразграбленная гробница египетского фараона, захороненного 3000 лет назад.

Позже, когда журналисты спросили Говарда Картера о том, что он увидел, когда впервые открыл это захоронение, он ответил: «Замечательные вещи!» Среди обнаруженных вещей были золотые украшения, драгоценные камни и великолепная золотая маска самого Тутанхамона. Там были также игрушки, с которыми он забавлялся в детстве, включая набор для живописи и игрушечных солдат. В гробнице лежал даже комплект аккуратно сложенных носков и чистого нижнего белья для фараона, чтобы он переодевался в загробной жизни.

Хотя все сокровища были, бесспорно, потрясающими, многие люди считали, что на них лежит проклятие. Они полагали, что, взяв вещи из гробницы, археологи дали волю древнему проклятию, которое было выгравировано над входом в гробницу: «Смерть срзлит своими крыльями каждого, кто коснется гробницы фараона».

Через две недели после обнаружения этой гробницы умер главный финансовый покровитель археологических раскопок — лорд Карнарвон. По сообщениям газет, в последующие несколько лет умерли еще 26 человек, участвовавших в этом историческом открытии. Говорили, что проклятие даже затрагивало людей, которые видели сокровища во время их кругосветного путешествия. Служащие в музеях, где оно выставлялось, загадочным образом заболевали и умирали. Однако позже доказали, что это были просто слухи, не имеющие оснований.

В настоящее время немногие верят в проклятие Тутанхамона. Говард Картер прожил до 64 лет, а экспонаты, найденные во время раскопок гробницы фараона, были показаны по всему миру без всяких последствий для зрителей. Возможно, проклятие было просто придумано журналистами, чтобы газеты успешнее раскупались.

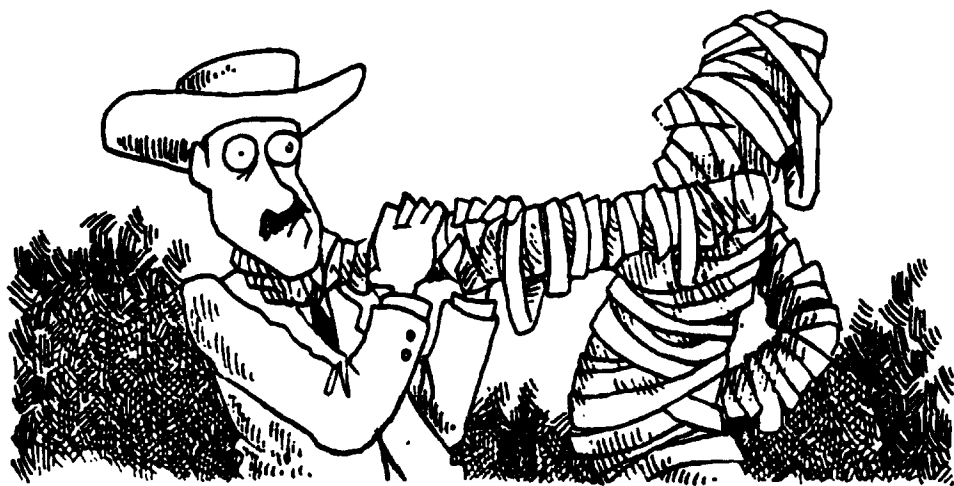

САМАЯ БОЛЬШАЯ ИЗ ЕЩЕ НЕ НАЙДЕННЫХ СОКРОВИЩНИЦ

Место захоронения Цинь Ши-хуанди — первого императора объединенного Китая является, как предполагают, одной из самых больших сокровищниц, которые еще предстоит вскрыть. Он стал правителем царства Цинь в 246 году до н. э. и сумел объединить все враждующие китайские царства. Больше всего он известен тем, что объединил группу защитных

крепостей на севере страны. Эти защитные крепости сейчас известны под названием Великая китайская стена.

Цинь Ши-хуанди был влиятельным человеком и хотел быть похороненным так, как это приличествует его статусу. Он заказал строительство сложной гробницы и заполнил ее всем, что ему понадобится в загробной жизни. Гробница была настолько огромна, что ее строили в течение 36 лет 700 000 мужчин.

После смерти императора о гробнице стали ходить легенды. Историки думали, что гробница была разрушена вскоре после смерти императора. На протяжении более 2000 лет единственным источником, доказывающим ее существование, были труды великого китайского историка Сыма Цяня, который жил 100 лет спустя после смерти Ши-хуанди.

Сыма Цянь описал гигантскую подземную гробницу, по своей форме напоминавшую контуры Китайской империи на карте. Эта гробница была устелена бронзой, а ее потолки украшены драгоценностями. Там были моря и реки жидкой ртути, которые текли с помощью механизмов. Сыма Цянь говорил, что гробницу охраняли легионы образцовых воинов, сделанных из терракоты.

В 1974 году эта невероятная терракотовая армия была обнаружена в подземной палате, выкопанной сельскохозяйственными рабочими. Внезапно существование гробницы первого императора Китая показалось возможным. Пробы почвы в насыпи над предполагаемым местом захоронения показали высокий уровень наличия ртути, возможно просачивающейся из рукотворных рек.

Поэтому, если записи Сыма Цяня верны, в гробнице императора есть деревья, вырезанные из драгоценного зеленого нефрита, птицы и животные из серебра и золота, дворцы и постройки, защищенные рядами арбалетов, готовых стрелять в злоумышленников автоматически. Все это останется нетронутым до тех пор, пока археологи не убедятся в сохранности сокровищ, находящихся внутри.

САМЫЕ УБЕДИТЕЛЬНЫЕ ПОДДЕЛКИ

САМАЯ ПОТРЯСАЮЩАЯ ИСТОРИЯ

Джеком-потрошителем звали человека, который убил множество женщин в Лондонском районе Ист-Энд более 120 лет назад. Этого убийцу так и не поймали, и никто по сей день не знает, кем он был.

В 1992 году человек по имени Майк Баррет заявил, что один его умерший друг оставил ему дневник. По его словам, это был дневник, написанный либо печально известным Джеком-потрошителем, либо кем-то, кто знал его. Дневник оставался скрытым в течение 100 лет.

В 1993 году один книжный издатель объявил, что дневник будет издан и самые загадочные убийства в мире будут наконец-то раскрыты. Эту книгу заказали более 200 000 человек. Но когда дневник исследовали эксперты по подделкам, он был признан фальшивкой. Хотя записи были сделаны в подлинном викторианском альбоме для вырезок, стиль письма был современным. Некоторые страницы в начале альбома были вырваны, как будто он был первоначально исписан кем-то еще. Но издатели все равно опубликовали этот дневник.



ЛЮБОВНЫЕ ПИСЬМА ЛИНКОЛЬНА

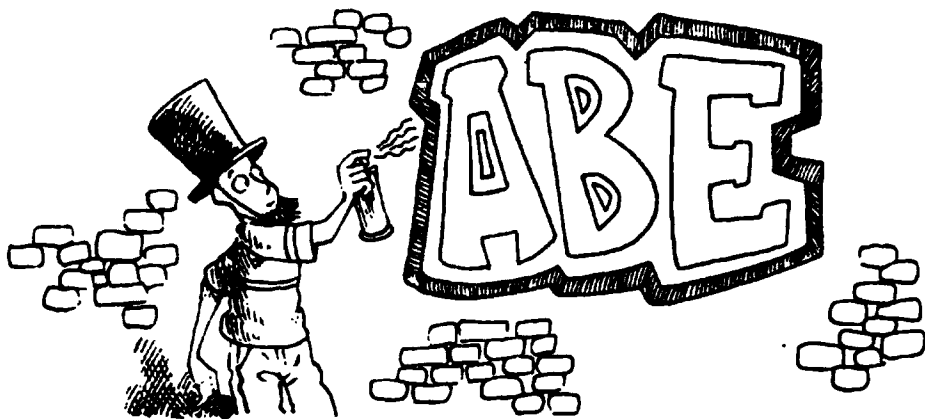

Авраам Линкольн был одним из наиболее уважаемых и блестящих президентов Америки. В 1929 году в журнале «Атлантик мансли» была опубликована статья, основанная на письмах, которые Линкольн якобы написал одной женщине. Стиль и пунктуация этих писем были настолько плохими, что удивительно, как кто-либо мог поверить в подлинность. Ведь Линкольн мастерски владел английским языком. Кроме того, в одном из писем есть странная подпись: «Эйб».

САМЫЕ СТАРЫЕ ПОДДЕЛКИ СТАРИННЫХ ВЕЩЕЙ

К ноябрю 2007 года Джордж и Олив Гринхаг из Болтона (Англия) дурачили музейных экспертов уже более 17 лет. Под навесом в саду родительского дома их сын Шон создавал поддельные египетские статуи, англосаксонские драгоценности и давно утерянные картины известных художников. Он также подделывал письма об установлении подлинности. Джордж затем предлагал эти «сокровища» аукционным домам и музеям.

Считается, что с помощью своего жульничества пара заработала 850 000 фунтов стерлингов. Они вернули более 400 000, но не были посажены в тюрьму, потому что в возрасте 84 и 83 лет их посчитали слишком старыми. Их сына заключили в тюрьму на четыре года, но он сможет сделать отличную карьеру художника, когда выйдет на свободу.

САМЫЙ ВЕЛИКИЙ ПОДДЕЛЫВАТЕЛЬ КАРТИН

В 1970-х годах Том Китинг из Лондона стал известным, когда признался в том, что подделывал картины величайших в истории художников. Его картины были настолько схожи с подлинниками, что даже эксперты не могли распознать подделку.

Вообще, Китинг работал реставратором. Его семья была небогата, и, чтобы заработать больше денег, он вынужден был иногда отделять здания. Том был одаренным живописцем, но ему было непросто продать собственные картины или войти в мир художников. И Китинг решил преподавать так называемым художественным экспертам урок. Он начал копировать известных живописцев, таких как Дега, Ренуар или Констебл, — намеренно оставляя на своих картинах улики, которые показывали, что это подделки. Он писал грубые замечания, которые можно было обнаружить при тщательном исследовании и просвечивании картины. Эксперты признают, что он был талантливым мастером, и некоторые из его подделок никогда не будут обнаружены. Они подозревают, что Китинг подделал около 2000 картин, копируя более 100 различных художников.

В 1976 году Китинг прославился тем, что начал вести собственную телепрограмму, в которой обучал людей рисовать подобно великим художникам.



САМАЯ ТАИНСТВЕННАЯ ТАЙНА

Туринская плащаница — это полотнище льняной ткани, в которую, по мнению некоторых людей, было завернуто тело Иисуса Христа, после того как его уже мертвым сняли с креста. На этой ткани отпечталось изображение лица и тела человека с признаками истязаний на кресте.

Плащаница, размеры которой более 4 метров в длину и приблизительно 1 метр в ширину, с 1578 года хранится в соборе Святого Иоанна Крестителя в Турине (Италия). Эксперты проводят подробные тесты, чтобы определить подлинность или поддельность плащаницы. Результаты радиоуглеродного анализа показывают, что ткань относится приблизительно к 1290 году н. э. и, соответственно, не может быть подлинной плащаницей. Ученые планируют провести более тщательное исследование.

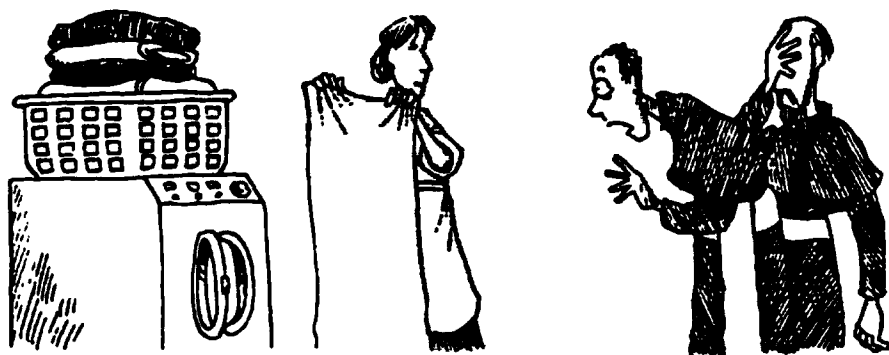

ПОДДЕЛЬНЫЕ ДНЕВНИКИ

В 1983 году один немецкий журнал объявил о том, что найдено более 50 дневников, написанных нацистским диктатором Адольфом Гитлером. Журнал рассказал, что дневники были написаны его почерком и показывали положительную сторону человека, который был ответственен за убийство миллионов людей. Эксперты изучили дневники, сравнив их с другими документами, написанными Гитлером, и решили, что они были подлинными. Но потом обнаружилось, что более поздние документы, используемые для сравнения, сами были подделками, написанными человеком по имени Конрад Куджау. Он создал и эти дневники.

САМЫЕ ВЕСЕЛЫЕ РОЗЫГРЫШИ

КОЛОКОЛ СВОБОДЫ

Колокол Свободы — это одно из наиболее ценных сокровищ Америки. Впервые он зазвонил 8 июля 1776 года в ознаменование первого прочтения Декларации независимости, которая объявила о том, что Америка свободна от британского правления. Это важная веха американской истории.

1 апреля 1996 года сеть быстрого питания под названием «Тако Белл» («Колокол маисовой лепешки») объявила о том, что она купила Колокол Свободы и переименовала его в Колокол свободы маисовой лепешки. Это ужаснуло американцев.

Ситуация усугубилась, когда Белый дом объявил, что правительство продаст также мемориал Линкольна, чтобы уменьшить внешний долг страны. Против этого ополчилась вся страна. Позже оказалось, что эти истории были двумя из самых лучших первоапрельских розыгрышей в истории.

МУЗЫКАЛЬНЫЕ МОРКОВКИ

1 апреля 2002 года сеть британских супермаркетов *Tesco* опубликовала в газете информацию о том, что у них в продаже есть специальная морковь, которая свистит, когда полностью сварится. В рекламе рассказывалось, что в каждой морковке данного сорта будет специальная дырочка, превращающая корнеплод в подобие свистка.



ШУТКА ИЗ СПАГЕТТИ

Один из лучших первоапрельских розыгрышей случился в 1957 году.

Известный диктор по имени Ричард Димблби объявил по британскому телевидению, что в Швейцарии невиданный урожай спагетти.

Зрителям показали нити спагетти, свисающие с веток деревьев, и людей, собирающих и кладущих их в корзины. Ричард Димблби закончил свой репортаж словами: «Для тех, кто любит это блюдо, нет ничего лучше настоящих доморощенных спагетти!»

После этого на телевидение позвонили сотни людей, желающих узнать, как вырастить собственные спагетти. Им посоветовали поставить веточку спагетти в банку с томатным соусом и надеяться на лучшее.



САМЫЙ ТАЛАНТЛИВЫЙ ШИМПАНЗЕ

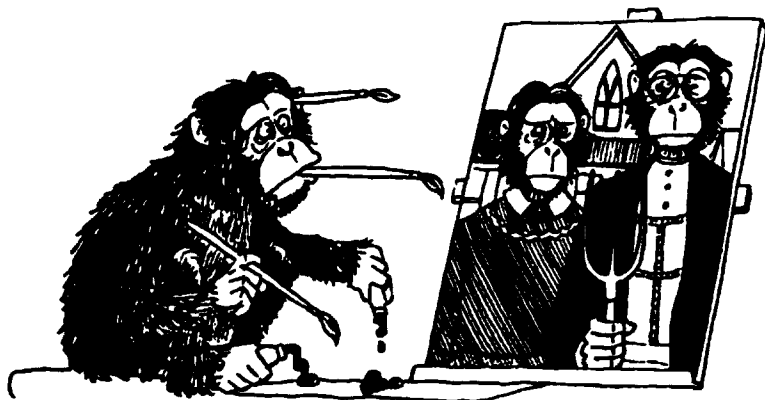

В 1964 году искусствоведы в Швеции приветствовали новую звезду — потрясающего французского художника со смелым и уникальным стилем по имени Пьер Брассо. Его картины были выставлены в галерее города Готенбурга, и критики расхваливали его произведения, говоря о «мощных мазках» и «решительности». А один критик сказал: «Пьер — это художник, который творит с изяществом балерины».

Однако Пьер Брассо не был французским художником. Он не был ни Пьером, ни французом... Он вообще не был человеком. Пьер Брассо на самом деле оказался четырехлетним западноафриканским шимпанзе по кличке Питер. Питер жил в зоопарке шведского города Бурос. Один журналист убедил хозяина шимпанзе дать Питеру принадлежности для рисования. Журналисту очень хотелось увидеть, смогут ли искусствоведы распознать нечеловеческую руку, смогут ли они увидеть различие между работой современного художника и обезьяны.

Съев большое количество краски (его любимым цветом, очевидно, был синий), Питер начал выкладывать некоторую ее часть и на холст. Журналист выбрал для показа несколько лучших картин. Одного критика, однако, этот трюк не впечатлил. Картины, по его мнению, были настолько плохи, что их, возможно, рисовал шимпанзе. Это лишний раз доказывает, что всех одурачить невозможно.

САМЫЕ БОЛЬШИЕ ПРАЗДНОВАНИЯ

САМЫЙ БОЛЬШОЙ ФЕЙЕРВЕРК

Самый необычный фейерверк, который когда-либо видел мир, был организован на закрытии Олимпийских игр в Сиднее (Австралия) в 2000 году. Церемония закрытия началась с того, что ракета погасила Олимпийский огонь. После этого самолеты австралийских ВВС с ревом пронеслись на низкой высоте, выпуская топливо. Мгновенно огненная стена подожженного горючего запылала над всей Сиднейской гаванью. Люди, наблюдавшие за этим, говорили, что в тот момент на них полихнуло жаром. В конце грандиозного представления огненная стена покрыла Олимпийские кольца над мостом Харбор-Бридж и медленно погрузилась в воду. Тут же над мостом с четырех гигантских барж и лодок, стоявших у входа в гавань, были запущены фейерверки. Грохот и разноцветные огни можно было видеть и слышать за 16 километров от этого места. Все представление длилось в течение 23 минут.

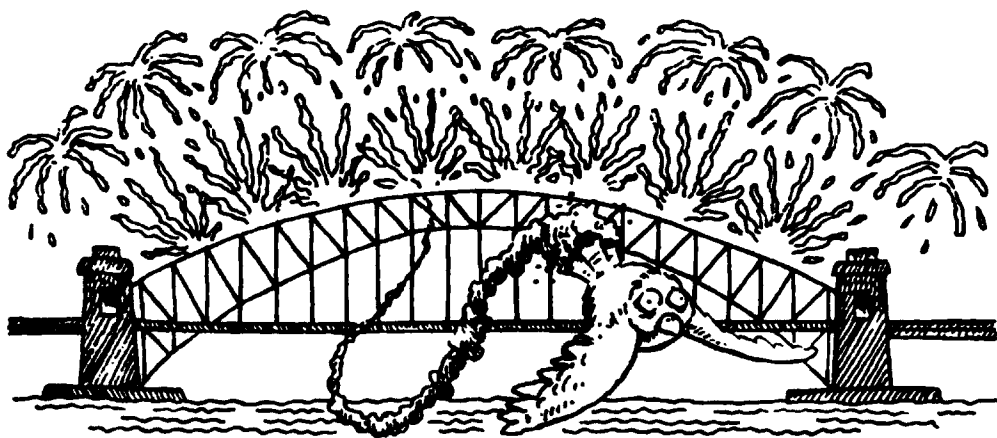

САМЫЙ БОЛЬШОЙ КАРНАВАЛ

Карнавал в Рио-де-Жанейро (Бразилия) является самой большой, дерзкой и шумной вечеринкой в мире. Он проводится каждый год ранней весной, и тогда в течение четырех дней и трех ночей не прекращаются танцы. В карнавале обычно участвуют около тысячи танцоров, музыкантов и артистов. Во время парада танцовщицы самбы из 12 танцевальных школ соревнуются друг с другом. Они проходят в танце перед полумиллионной аудиторией. Все они облачены в уникальные, причудливые костюмы и на их головах ослепительно яркие головные уборы. Каждая группа танцует на специальной парадной платформе длиной в один километр, называемой самбадромом.

САМЫЕ БОЛЬШИЕ МАСКАРАДЫ

Самые большие в мире маскарады проходят во время карнавала в Венеции. Этот карнавал является одним из старейших в мире, первые упоминания о нем встречаются еще в 1268 году. Он длится в течение двух недель и заканчивается во вторник на Масляной неделе, также известный как Марди Гра («жирный вторник»).

Венецианский карнавал известен своими маскарадами, которые проводятся по всему городу. Люди носят причудливые наряды и маски, так что трудно узнать даже знакомого человека. Когда вы выбираете партнера для танца, вы должны постараться угадать, кто он такой. В прошлом надевание масок означало, что люди могут вести себя совершенно не так, как они ведут себя обычно. Простые люди наряжались богачами, а знать облачалась в одежду доярок, слуг и лодочников.

Маски изготавливаются из папье-маше, раскрашенного вручную и декорированного золотом и драгоценностями. Большинство масок покрывает только половину лица — так, чтобы ее владелец мог говорить с людьми, есть и пить. Маски венецианского карнавала настолько красивы, что люди со всех континентов коллекционируют их.

САМАЯ ДОРОГАЯ СВАДЬБА

Самая дорогая свадьба состоялась в 2004 году между Ваниши Миттал и Амит Бхатя. Это торжество обошлось более чем в 27 миллионов фунтов стерлингов. На празднование позвали тысячу гостей, при этом каждый из них получил особое приглашение на 20 страницах в серебряном переплете. Свадьба отмечалась в Париже и продолжалась более пяти дней. Молодожены обручились в Версале, где гостей развлекали канканом и показывали огромный фейерверк. На этой свадьбе выступали индийские кинозвезды и танцоры, и, как говорят, специально из Австралии была приглашена австралийская поп-звезда Кайли Миноуг.

Отец невесты — миллиардер Лакшми Миттал. В 2004 году он купил лондонский особняк с 12 спальнями, в котором есть инкрустированный драгоценными камнями бассейн. Он заплатил за этот особняк 70 миллионов фунтов стерлингов.

В 1981 году состоялась свадьба, которая была, возможно, еще более дорогой: король Дубая женился на принцессе Салама. Празднование длилось семь дней. Торжественная церемония была проведена на стадионе, специально построенном для этого случая и вмещающем до 20 000 человек. Сообщалось, что в праздновании принимали участие все граждане Дубая и король угощал их всех. В то время свадьба оценивалась в 22 миллиона фунтов стерлингов. Однако сегодня подобное празднование стоило бы в три раза дороже.



САМОЕ ДОРОГОЕ ЧАЕПИТИЕ

Еще 200 лет назад Америка являлась колонией Великобритании и управлялась из Лондона британским парламентом. В 1773 году произошло удивительное событие, которое изменило американскую историю. Это событие стало известно как «Бостонское чаепитие».

Группа из 60 протестующих американцев переоделась могавками (племя североамериканских индейцев), облачившись в накидки и надев головные уборы, украшенные перьями. Они поднялись на борт трех британских судов, пришвартованных в Бостонской гавани (США). Эти люди были возмущены необходимостью платить британцам новый налог на чай. В ярости они выбросили за борт 342 контейнера с чаем. В то время стоимость этого чая была 18 000 фунтов стерлингов, в сегодняшних ценах это 200 000 фунтов стерлингов.

Британцы были в ярости. Они закрыли Бостонскую гавань и установили для этой местности жесткие законы. Это вызвало к ним еще большую ненависть и в конечном счете привело к Войне за независимость (1775–1783 годы), в которой Америка завоевала свою свободу.



САМАЯ БЕЗОБРАЗНАЯ МОДА

САМЫЕ ПРИЧУДЛИВЫЕ ПРИЧЕСКИ

В XVII—XVIII столетиях женщинам нравились высокие прически. Чем выше — тем лучше. В моде были невероятно сложные прически и парики. Женские волосы крахмалили и использовали для них подкладки из конского волоса или специальные рамки. Затем прическу пудрили, чтобы придать волосам белый цвет, и украшали. Одни дамы водружали на голову клетки с настоящими птицами, другие — миниатюрные замки или в честь известных сражений крошечные суда.

На создание этих причесок уходило так много времени, что дамы носили их неделями, не заботясь о чистоте. В результате их волосы становились идеальным жилищем для блох, головных вшей и других паразитов.



САМАЯ ЯДОВИТАЯ КОСМЕТИКА

Если вы посмотрите на портреты английской королевы Елизаветы I, то поразитесь ее огненно-красным волосам и белому как мел лицу. Сегодня это кажется странным, но в XVI веке так было модно, и все женщины хотели выглядеть, как королева. Они носили красные парики и пудрили лица. Некоторые пользовались очень ядовитыми свинцовыми белилами. Они разрушали зубы, делали кожу желто-зеленой и разъедали ее, оставляя ужасные шрамы. Чтобы скрыть эти шрамы, женщины наносили на кожу еще больше свинцовой косметики. В конечном счете у них выпадали волосы, глаза опухали и болели, а также страдали легкие. Некоторые женщины даже умирали.

САМАЯ НЕУДОБНАЯ ОБУВЬ

Сегодня большинство туфель на высоких каблуках настолько же неудобны, насколько и модны. Эксперты предупреждают, что высокие каблуки могут быть вредны для ног и осанки, но некоторые женщины продолжают носить их, чтобы выглядеть привлекательно. Однако боль, вызванная высокими каблуками, — ничто по сравнению с болью, вызванной сжиманием ступни. Сжимание ступней в течение многих тысячелетий практиковали в Китае, до тех пор, пока в 1915 году это не запретили. У женщин было модно иметь крошечные ступни, и, если женщина хотела удачно выйти замуж, длина ее ступней не должна была превышать 8 сантиметров. Чтобы достичь этого, девочкам в возрасте 3—11 лет размягчали ступни, отмачивая их в горячей воде с травами, затем все пальцы на ногах, кроме больших, ломали и подворачивали под подошвы ступней. В результате стопа ломалась в подъеме и оставалась в искривленном положении. Боль была мучительной, и девочки, которые подвергались такой процедуре, часто заражались какой-нибудь инфекцией.

Сжатые ступни называли «ступнями золотой лилии», потому что женщины ступали так, как будто они «скользили поверх золотых лилий». На самом деле 4,5 миллиарда женщин, которых покалечили подобным образом, вообще едва могли ходить.



САМОЕ НЕУДОБНОЕ НИЖНЕЕ БЕЛЬЕ

Вплоть до XX столетия, чтобы выглядеть изящно, женщины во многих странах обязательно носили корсеты. Особенно ценилась узкая талия, поэтому женщины надевали плотные матерчатые корсеты, укрепленные длинными узкими деревянными или стальными пластинами спереди и вставками из китового уса на спине и по бокам. Корсеты затягивали шнурами.

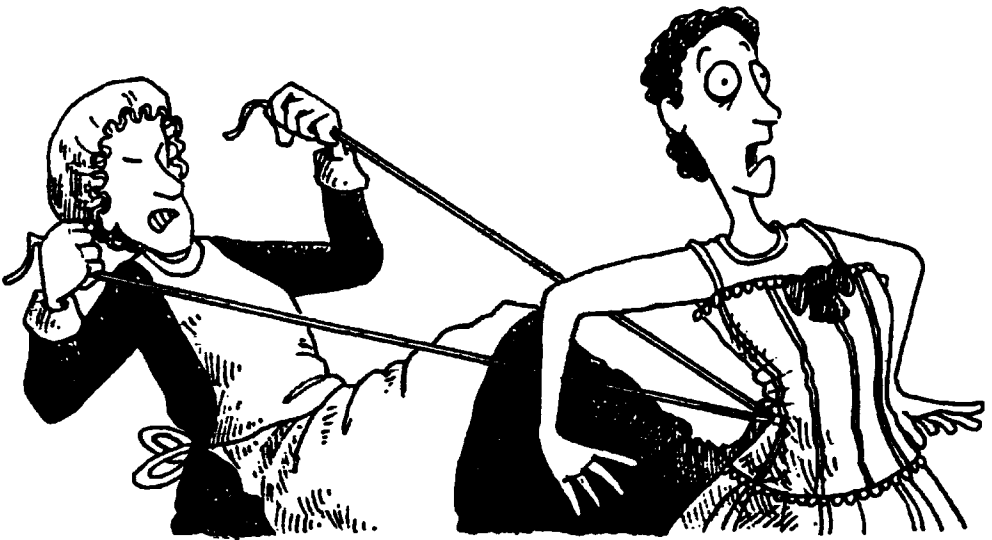

Ношение корсета нередко серьезно деформировало ребра женщины, изменяло положение внутренних органов и ограничивало дыхание, поэтому она была склонна к обморокам из-за нехватки кислорода. Даже маленькие девочки были зашнурованы по этой странной моде. Чтобы подготовить девочек для ношения настоящих корсетов, на них надевали формирующие корсеты, так что нижние ребра навсегда меняли свою форму.

СЕМЬ ЧУДЕС ДРЕВНЕГО МИРА

Список из семи самых удивительных сооружений, вероятно, был предложен во II веке до н. э. человеком по имени Антипатр Сидонский. В него включены только те достопримечательности, о которых знали древние греки, поэтому их называют семью чудесами света Древнего мира.

ВЕЛИКАЯ ПИРАМИДА

Великая пирамида в египетской Гизе является самым древним из семи чудес Древнего мира и единственным сохранившимся до наших дней. Она была построена для фараона Хеопса (Хуфу), который умер приблизительно в 2465 году до н. э. Говорят, что ее строили в течение 20 лет. По словам древнегреческого историка Геродота, над ее постройкой трудились 100 000 мужчин, хотя современные археологи считают, что это число, скорее всего, около 20 000.

Построенная пирамида была 147 метров высотой и в течение 4000 лет считалась самым высоким сооружением, когда-либо построенным человеком. Она состоит из 2,3 миллиона каменных блоков — каждый весом более 2,25 тонны. Вначале пирамида была облицована белым песчаником, который сиял на солнце в пустыне. К сожалению, за несколько столетий известняковое покрытие стерлось, а высота пирамиды составляет теперь только 138 метров.

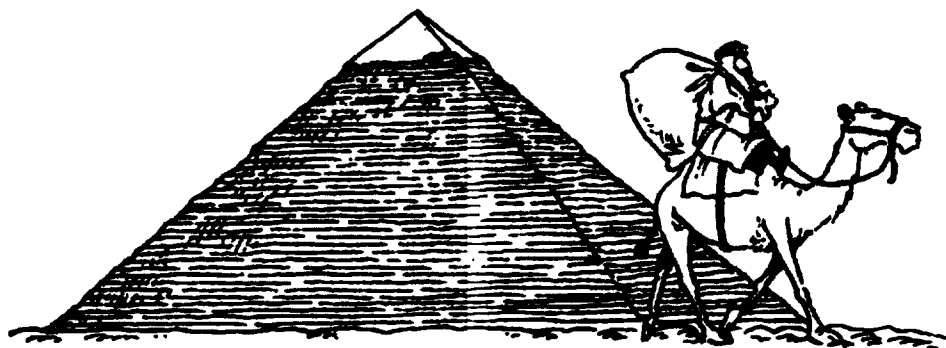

ВИСЯЧИЕ САДЫ СЕМИРАМИДЫ

Легенда гласит, что царь Навуходоносор II, правивший Вавилоном (территория нынешнего Ирака) приблизительно с 605 по 561 год до н. э., построил удивительные висячие сады для своей жены Амитис. Ей не нравился сухой климат и плоский ландшафт Вавилона, и она скучала по зеленым холмам Средиземноморья, откуда была родом. Навуходоносор задался целью воссоздать эти зеленые холмы в Вавилоне.

Никто не знает точно, где находились эти сады и на что они были похожи. Считается, что они размещались рядом с его роскошным дворцом в Вавилоне и представляли собой либо причудливый сад на крыше дворца, либо ряд благоустроенных террас. Полив всех этих растений в пустыне был делом нелегким, поэтому специально для придания свежести этому удивительному саду в пустыне были вырыты глубокие колодцы, установлены насосы и создана сложная система искусственного орошения (иригации).

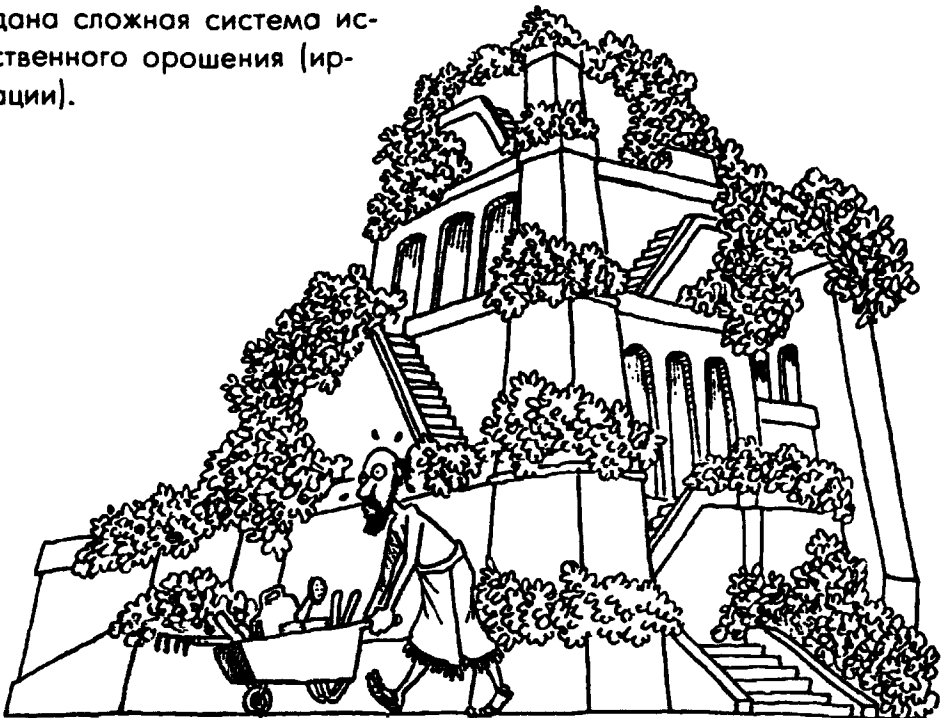

СТАТУЯ ЗЕВСА

Двенадцатиметровая величавая статуя древнегреческого бога Зевса была расположена в храме Зевса в городе Олимпия (запад Греции). Она была построена человеком по имени Фидиас в V столетии до н. э. в ознаменование первых Олимпийских игр.

Зевс был изображен восседающим на троне, а его голова касалась свода храма. Статуя была сделана из чистого золота и слоновой кости. В правой руке Зевс держал фигурку богини победы Ники, а в левой — скипетр с орлом. Трон был сооружен из кедра, украшенного золотом, слоновой костью, драгоценными камнями и черным деревом. Некоторые люди считают, что статую впоследствии перевезли в Константинополь, и именно там она позже сгорела в пожаре.



ХРАМ АРТЕМИДЫ

Массивный храм Артемиды был построен лидийским царем Крезом приблизительно в 550 году до н. э. в Эфесе (современная территория Турции). До окончательного разрушения его многократно грабили и вновь восстанавливали. Сейчас от этого храма остались лишь фрагменты, хотя археологи знают точно, где он находился.

В этом храме было множество художественных сокровищ и потрясающих статуй, включая статую самой богини Артемиды, украшенную золотом, серебром и черным деревом. Длина храма была 110 метров, а ширина — 55 метров.

МАВЗОЛЕЙ В ГАЛИКАРНАСЕ

Эта потрясающая гробница была построена для хранения тела карийского царя Мавсола — правителя Персии, который умер в 353 году до н. э. Гробница была построена его женой Артемизией в городе Галикарнас — это нынешний Бодрум (Турция). Когда царица умерла два года спустя, ее тело тоже поместили туда.

Этот памятник представлял собой огромную пирамиду с 24 ступенями. Ее длина и высота достигала 45 метров, а на самой вершине находилось мраморное изваяние колесницы, запряженной четверкой лошадей. У пирамиды было 36 колонн. Это сооружение было разрушено, скорее всего, землетрясением, но словом «мавзолей» и сегодня называются погребальные сооружения, где хранятся тела умерших.

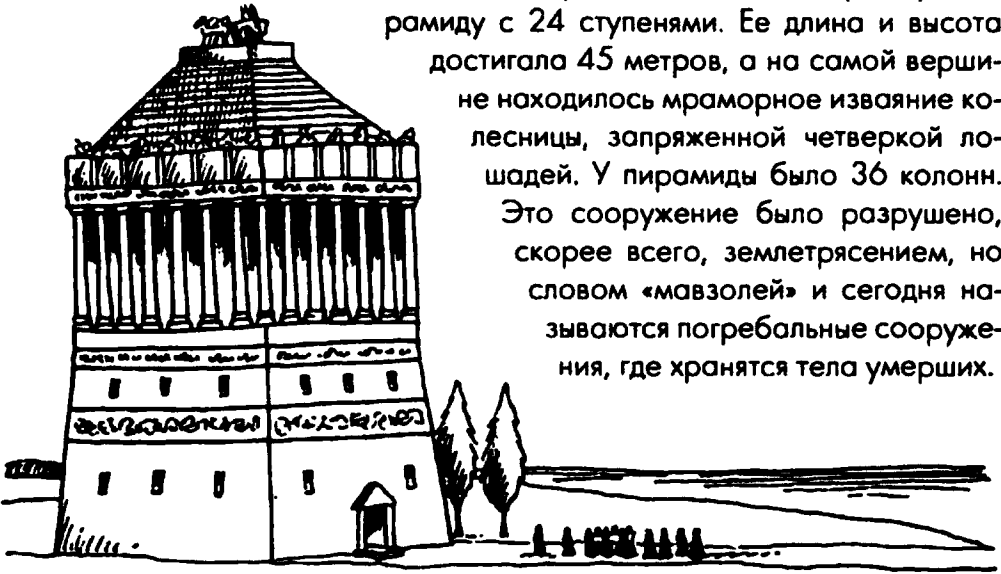

КОЛОСС РОДОССКИЙ

Колосс Родосский представлял собой гигантскую бронзовую статую древнегреческого бога солнца — Гелиоса. Он возвышался на 33 метра и был самой высокой статуей в Древнем мире. На создание гиганта ушло 12 лет, но простояла статуя относительно недолго — всего 56 лет. Она находилась в гавани Мандраки на греческом острове Родос, а примерно в 226 году до н. э. была разрушена землетрясением.

АЛЕКСАНДРИЙСКИЙ МАЯК

Александрийский маяк был построен приблизительно в 280 году до н. э., он использовался для предупреждения судов о скалах, окружающих египетский порт Александрию. Его высота составляла более 110 метров. Днем отполированные бронзовые зеркала отражали солнечный свет, а ночью горел огонь, который можно было видеть на расстоянии 50 километров. От основания до вершины маяка шла спиральная сходня.

Этот гигантский маяк был настоящим долгожителем — он простоял более 1500 лет и пережил удары массивных волн и бесчисленные землетрясения. Создателем маяка был человек по имени Сострат, который для увековечивания себя как строителя этого чуда света украдкой высек свое имя на гранитном основании и прикрыл его порядочным слоем штукатурки. На этой штукатурке он разместил посвящение правителю Египта. Со временем штукатурка стерлась, и его собственное посвящение осталась на века: «Сострат из Книдоса, сын Дексифана, богам-спасителям, для моряков».

В 1994 году один археолог нашел огромные каменные блоки, которые, как полагают, были частью этого маяка, разрушенного землетрясением в XIV веке.



НОВЫЕ СЕМЬ ЧУДЕС СВЕТА

Первые семь чудес света, возможно, считались самыми лучшими на то время, когда греческий ученый составлял их список во II веке до н. э. Однако в седьмой день седьмого месяца 2007 года было объявлено о новом списке, за который проголосовали люди со всех континентов. Новый список нужно было бы назвать семью чудесами Южной Европы и Северной Африки. Ни одно из сооружений, упоминаемых в списке, не является новым, но все они до сих пор существуют.

ВЕЛИКАЯ КИТАЙСКАЯ СЕНА

Великую китайскую стену начали строить во времена династии Цинь (221—207 года до н. э.) при первом императоре объединенного Китая Цинь Ши-хуанди. Она была сформирована из других защитных стен. Ее построили из камня, булыжников, кирпичей и прессованной земли. Сооружение имеет ширину 4,5—9 метров и высоту 7,5 метра. Стену возводили более миллиона крестьян, рабов и заключенных. Это был опасный труд, и тысячи строителей умерли во время работы. Их тела были добавлены к щебню в стене.

Великая китайская стена была тщательно отремонтирована во времена династии Мин (1368—1644 года н. э.) в попытке защититься от монгольских захватчиков. Длина стены приблизительно 7300 километров, хотя многие ее участки сейчас уже исчезли. Это самая длинная постройка в истории человечества. Однако, вопреки распространенному слуху, астронавты не могут увидеть ее с поверхности Луны.

ЧИЧЕН-ИЦА

Большинство экспертов соглашаются с тем, что разрушенный город Чичен-Ица в Мексике был церемониальным центром народа майя с

550 по 800 год н. э. Среди сооружений, которые от него остались, известен храм Кукулькана. Кукулькан был богом маяя, на многих резных фигурках он похож на гигантского змея с перьями. Его храм представляет собой пирамиду с плоским верхом и квадратным основанием, на каждой ее стороне по 91 ступеньке. Вершина пирамиды олицетворяет 365-й день года. Два раза в год (весной и осенью), когда Солнце находится над самым экватором, на стороны пирамиды падают тени, которые напоминают змея, скользящего вниз по ступенькам.

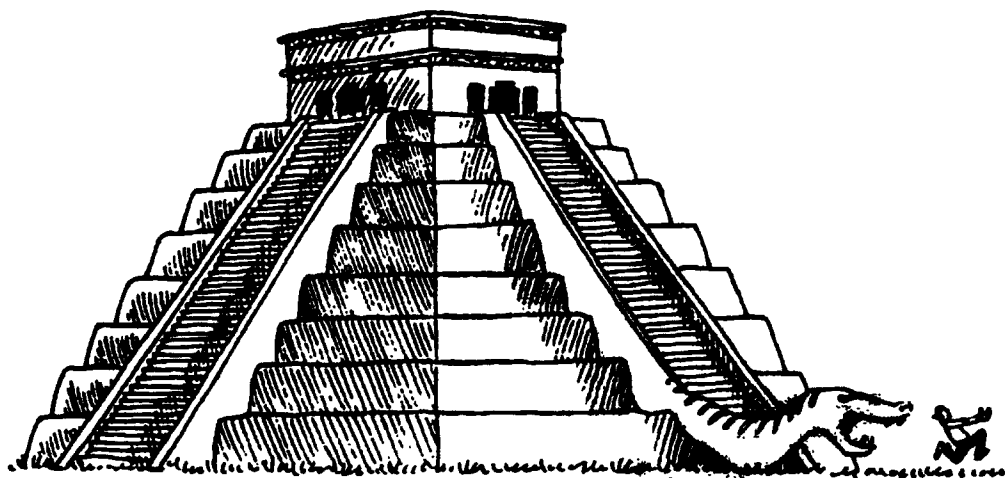

ТАДЖ-МАХАЛ

Тадж-Махал расположен в Агре (Индия). Строительство этого сооружения было начато в 1632 году, спустя шесть месяцев после того, как во время родов умерла Мумтаз-Махал — жена тогдашнего правителя Индии. Ее муж, Шах-Джахан (что означает «Король Мира»), тяжело переживал смерть своей любимой жены. Возле своего дворца у реки Джамна он построил в ее честь мемориал Тадж-Махал. Это здание сделано из ярко-белого мрамора, и его знаменитый купол достигает 73 метров в высоту.

ПЕТРА

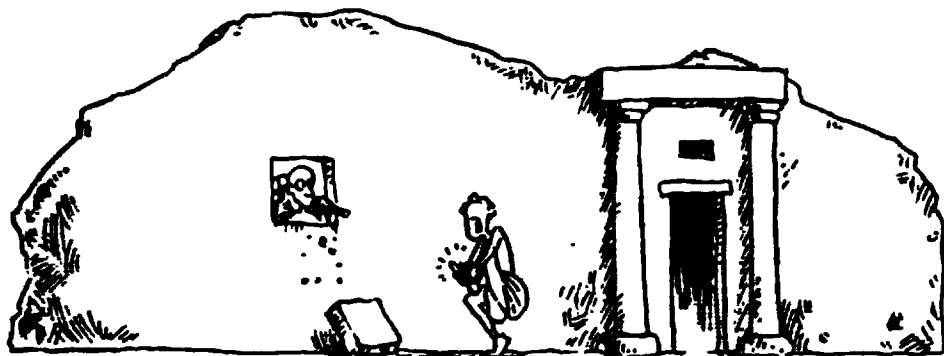

Красивый город Петра, расположенный в Иордании, состоит из величественных сооружений, выдолбленных в скалах. Эксперты считают, что люди уже жили в Петре и вокруг нее в 1200 до н. э. Во времена древних греков и римлян на Ближнем Востоке город Петра был одним из самых важных поселений. Туда съезжались люди со всех концов Европы, Африки и Азии, чтобы купить специи, которые очень ценились в то время. Название города происходит от древнегреческого слова «камень». Самые известные здания в Петре — это причудливым образом высеченные в розовато-оранжевой скале склепы.

МАЧУ-ПИКЧУ

Город Мачу-Пикчу, расположенный высоко в Андах в Перу, был построен в XV столетии, при существовании древней цивилизации инков. Во время своего расцвета их империя включала большую часть Перу и простиралась на юг в Аргентину и на север в Эквадор.

Инки были превосходными строителями. Они пользовались только простыми инструментами, однако каменные блоки их городских сооружений были вытесаны очень точно и настолько плотно состыкованы, что все строения были возведены без применения известкового раствора. До сих пор мы можем любоваться этими нерушимыми сооружениями.

КОЛИЗЕЙ

Колизей — это древний амфитеатр, арена овальной формы, расположенная в Риме (Италия). Он стал действовать приблизительно в 80 году н. э. и был способен принять до 50 000 зрителей. В 82 году к нему пристроили верхний ярус. Люди устремлялись в него через 80 входов, чтобы увидеть экзотических диких животных и понаблюдать за смертельными боями гладиаторов.

Несмотря на разрушения, вызванные землетрясениями и ударами молний, Колизей по-прежнему остается впечатляющим сооружением, по образцу которого создано множество современных стадионов. К сожалению, в результате краж арена лишилась большей части каменных плит.



ХРИСТОС-СПАСИТЕЛЬ

Эта величественная 38-метровая статуя, изображающая Иисуса Христа с распростертыми руками, возвышается над городом Рио-де-Жанейро (Бразилия). Возведение статуи Христа, созданной в 1931 году скульптором Полом Ландовски, заняло пять лет, и сегодня этот шедевр относят к семи новым чудесам света.

САМЫЕ НАСЕЛЕННЫЕ ПРИЗРАКАМИ МЕСТА

САМАЯ СТРАШНАЯ БАШНЯ

Лондонский Тауэр считается тем местом, в котором самое большое количество привидений. В течение сотен лет в ней томились в заключении многие узники. Здесь пытали и иногда казнили мужчин, женщин и детей, графов, герцогов и королей.

Одним из самых известных призраков, который, как говорят, часто посещает эту башню, является призрак Анны Болейн. Она была второй женой короля Англии Генриха VIII. В 1536 году именно здесь ей отрубили голову. Некоторые видят, как ее призрак ходит в саду башни и в часовне, держа в руках собственную голову.

Еще одно привидение, которое, часто посещает темные коридоры Тауэра, — призрак Белой Леди. Некоторые видели, как она стоит возле окна и машет рукой. А кое-кто из посетителей утверждает, будто чувствует запах ее духов, когда она проходит по часовне Святого Иоанна.

САМАЯ ЖУТКАЯ КУХНЯ

Несколько лет назад жительница города Белмес-де-ла-Мораледа (Испания) — леди по имени Мария Гомес — утверждала, что видела на полу своей кухни изображение какого-то лица. Удивленная, она принялась оттирать пол, чтобы смыть этот портрет, но, когда она делала это, появилось еще несколько других подобных изображений.

Ученые попытались доказать, что Мария Гомес либо ошиблась, либо сама нарисовала эти лица на полу. Кухня была закрыта на три месяца для изучения столь странного явления, но найти какое-либо объяснение феномену так и не смогли, а изображения лиц никуда не исчезали. Тогда

под кухней вырыли траншею и обнаружили там кости, захороненные в XIII веке. Странным было то, что все покойники оказались безголовыми.

САМАЯ СТРАШНАЯ ТЮРЬМА

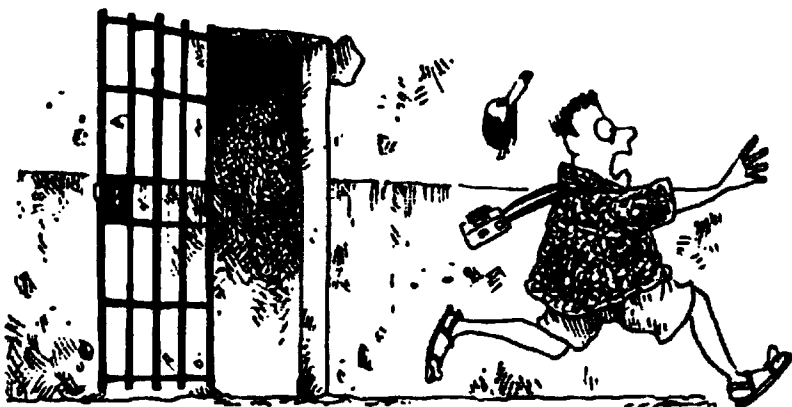

Восточная государственная тюрьма в Филадельфии (США) с башнями и стенами почти десятиметровой высоты выглядит снаружи достаточно устрашающе. Темные каменные стены делают ее похожей на массивную крепость.

Чарлз Диккенс, известный британский писатель, посетил эту тюрьму в 1842 году и был потрясен условиями содержания в ней. Он сказал, что заключенные были настолько изолированы, что, должно быть, чувствовали себя похороненными заживо. Узники весь день, за исключением двух получасовых прогулок, были заперты поодиночке в тюремных камерах. Некоторые очевидцы утверждают, что когда несчастных выводили на улицу, им на голову надевали черный капюшон, чтобы они не могли видеть других людей и общаться с ними. Узники по трубам в камерах выстукивали друг другу сообщения и пытались перешептываться через вентиляционные отверстия.

Сегодня это здание перестало быть тюрьмой, оно открыто для всех любопытных. Некоторые посетители утверждают, что слышат шептание призраков и плач, доносящийся из камер, а также видят на стенах изображения страдающих лиц и парящие в воздухе силуэты.

САМАЯ ПУГАЮЩАЯ ФОТОГРАФИЯ

Самая известная фотография призрака — это снимок Дамы в коричневом, спускающейся с лестницы в зале Рейнхэм большого загородного дома в Норфолке (Англия). Дама в коричневом, как говорят, является призраком леди Дороти Уолпол. Когда ее муж Чарлз Тауншенд узнал, что она была неверна ему, он заключил ее под домашний арест, не разрешая покидать дом и видеться с детьми. Дороти оставалась под замком до самой своей смерти.

Ее призрак видели довольно часто. Когда король Георг IV останавливался в этом зале, он видел женщину в коричневом платье, стоящую возле его кровати. Он говорил, что она была бледна, а волосы ее были небраны.

Снимки Дамы в коричневом сделали два человека, фотографировавшие этот дом в 1936 году для одного журнала. Проявляя один из снимков, они увидели изображение женщины-призрака, спускающейся по лестнице. Позже эта фотография была напечатана в журнале. Однако после выхода журнала призрака уже почти никто не видел.



САМЫЕ ЛУЧШИЕ СОЧИНИТЕЛИ МУЗЫКИ

САМЫЕ ПЛОДОВИТЫЕ СОЗДАТЕЛИ ПЕСЕН

Все песни основаны на слиянии мелодии и слов. Зачастую больше всего внимания достается исполнителю песен, особенно если он еще и сам пишет музыку к ним. Вот почему вы, возможно, и не слышали о Берни Топине — человеке, который сочинил множество знаменитых песен.

Берни Топин получил известность, написав слова на музыку Элтона Джона. Он автор многих песен в диснеевском мультфильме «Король лев» (1994), а также самой распродаваемой песни всех времен «Свеча на ветру», написанной в память погибшей принцессы Дианы. Всего он сочинил стихи к 450 песням, 357 из них — на музыку Элтона Джона.

Хотя Элтон Джон и написал музыку к 490 песням, он только на втором месте в списке самых плодовитых композиторов. Артистке по имени Кэррол Кинг приписывают создание музыки к 590 песням, однако не ко всем из них она написала слова. Хотя Кэррол Кинг сама является очень успешной певицей, многие из ее песен были исполнены другими артистами, в том числе Кайли Миноуг, «Битлз» и Эми Уайнхауз.



САМЫЙ БОГАТЫЙ МУЗЫКАНТ

Самый богатый музыкант в мире — это не Элтон Джон и даже не Мадонна. Это Шейк — ведущий певец группы «Манакин». Вы, вероятно, никогда и не слышали о нем, поскольку свои деньги он зарабатывает не музыкой.



Его состояние по некоторым оценкам составляет более одного миллиарда фунтов стерлингов. Этот богатый парень является также официальным принцем поп-музыки. Шейк, настоящее имя которого Шейх Хасан бин Рашид Аль-Халифа, является вторым наследником престола Бахрейна.

САМЫЙ РАСПРОДАВАЕМЫЙ СИНГЛ

Трудно сказать точно, какая песня является самой распродаваемой, поскольку мировые продажи музыкальных записей стали подсчитывать лишь недавно, но, скорее всего, есть только две песни, претендующие на эту номинацию.

Бинг Кросби был знаменитым киноартистом и певцом. Неудивительно, что, после того как он спел песню «Белое Рождество» в фильме с одноименным названием (1954), она сразу же стала популярной. Полагают, что было продано более 50 миллионов копий этой песни, и она по-прежнему востребована. Продажи «Белого Рождества» были перекрыты в 1997 году песней Элтона Джона и Берни Топина «Свеча на ветру». Первоначально посвященная актрисе Мэрилин Монро, песня была переписана и выпущена повторно. Эта запись тут же стала хитом и была распродана тиражом более 37 миллионов.

САМЫЕ ПОПУЛЯРНЫЕ ПЕСНИ

«С ДНЕМ РОЖДЕНИЯ ТЕБЯ»

Песня «С днем рождения тебя» (*Happy birthday to you*) является самой известной и распеваемой на планете. Ее поют во всех странах мира, и она переведена на множество разных языков. Вначале ничто не предвещало ей такого успешного будущего. Это не была даже песня о дне рождения. Первоначально она называлась «Доброе утро всем» и предназначалась для детей детского сада — малыши должны были петь ее в начале дня. В 1893 году песню создали два учителя из Кентукки (США) — сестры Пэтти и Милдред Хилл. Сами сестры не заработали денег на своем творении, и многие люди думают, что они скопировали эту песню с других подобных композиций того времени.

В 1935 году одна компания получила права на эту песню, то есть зарегистрировала ее, намереваясь заставить людей платить за публичное воспроизведение композиции. По поводу законности этого шага было много споров, так что хорошенько подумайте, прежде чем исполнять ее на дне рождения своего друга.

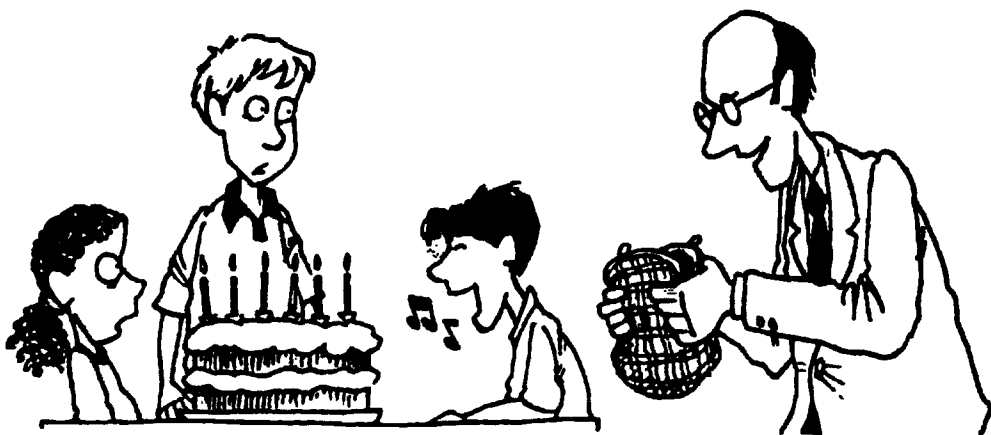

«ОН ВЕСЕЛЫЙ, ДОБРЫЙ МАЛЫЙ»

Вторая чаще всего исполняемая композиция обычно поется, чтобы похвалить кого-нибудь или отметить важное событие в жизни. Никто не знает точно, кто написал слова песни «Он веселый, добрый малый», но считается, что она была создана в начале XVIII века. Таким образом, эта песня существует уже довольно давно. Мелодия была первоначально взята из французской песни *Malbrouk s'en va-t-en guerre* о британском герцоге. В отличие от композиции «С днем рождения тебя», вы можете петь про веселого малого публично, не волнуясь об оплате.

«ДОБРОЕ СТАРОЕ ВРЕМЯ»

Эту песню традиционно поют в некоторых странах накануне Нового года, в ней говорится о тоске по дому и сожалении о давно минувших днях.

История песни не до конца ясна. Известный шотландский поэт по имени Роберт Бернс утверждал, что он как-то встречался с человеком, поющим старую народную песню. Бернс использовал ее слова в собственном стихотворении «Доброе старое время», написанном в 1788 году. Есть также сведения о том, что «Баллада о добром старом времени» была написана человеком по имени Джеймс Уотсон приблизительно в 1711 году.

«ТИХАЯ НОЧЬ»

Этот известный рождественский гимн был создан на основе стихотворения «Штиле нахт» (*Stille Nacht*), написанного в 1816 году пастором по имени Джозеф Мор. Рассказывают, что в сочельник 1818 года Мор отдал свое стихотворение руководителю хора церкви австрийского города Оберндорф Францу Ксаверу Грубберу. За несколько часов Груббер сочинил музыку к нему. На следующий день в Рождество и была исполнена самая популярная рождественская песня всех времен — «Тихая ночь». Некоторые люди поют каждую строчку этой песни на разных языках, чтобы напомнить всем, кто ее слышит, что Рождество празднуется во всем христианском мире.

НЕОБЫЧНЫЕ МУЗЫКАЛЬНЫЕ ИНСТРУМЕНТЫ

САМЫЙ ГРОМКИЙ МУЗЫКАЛЬНЫЙ ИНСТРУМЕНТ

Орган в зале заседаний в Атлантик-Сити (Нью-Джерси, США) — это одновременно и самый громкий, и самый огромный инструмент в мире. Построенный в 1929 году, он имеет настолько гигантские размеры, что на его осмотр понадобится более четырех часов.

Орган — это духовой клавишный инструмент, напоминающий фортепьяно, но вместо молоточков, ударяющих по струнам, в нем звук производится

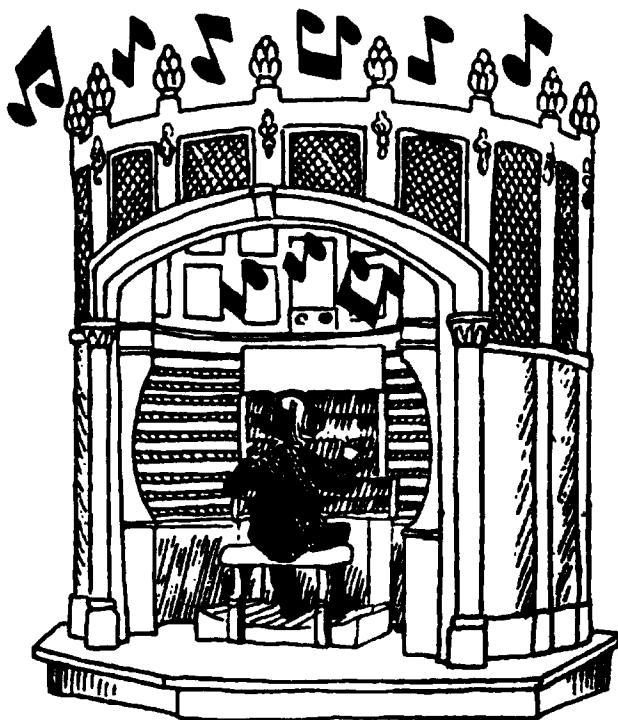

при помощи различных труб, в которые нагнетается воздух. Исполнитель может управлять количеством воздуха в трубах с помощью клавиш, которые он нажимает или отпускает, делая звук громче или тише.

У органа из городского зала заседаний 7 клавиатур, 1439 клавиш и более 33 000 труб. Одна из клавиш производит самый громкий звук в мире — в шесть раз громче самого пронзительного паровозного гудка.

САМЫЙ БОЛЬШОЙ МУЗЫКАЛЬНЫЙ ИНСТРУМЕНТ

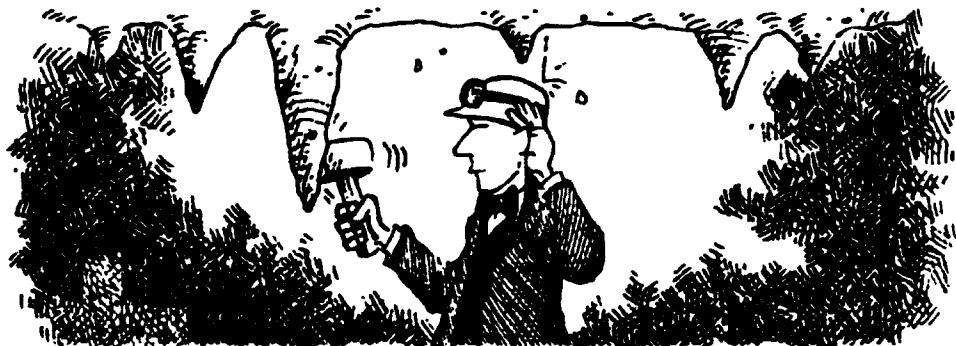

Большой орган *Stalacpipe* в Вирджинии (США) сделан из огромного сталактита. Он выстроен в пещере Люрей.

Сталактит — это вырост, свисающий наподобие ледяной сосульки с потолка пещеры. Он образуется из-за скопления известковых капель подземных вод. Это так называемая жидкая скала в течение столетий вырастает и затвердевает.

Ученый Леланд Спринкл провел три года в поисках пещерных сталактитов, которые имели бы размер и форму, необходимые для воспроизведения палитры звуков. Те, которые он выбрал, покрывали поверхность более 14 000 квадратных метров. В результате был создан необычный музыкальный инструмент. В нем по сталактитам ударяют управляемыми электроникой молоточками, которые приводятся в действие путем нажатия клавиш на большой клавиатуре. Перемещаясь по пещере, можно даже без колонок услышать музыку.

САМЫЙ МАЛЕНЬКИЙ МУЗЫКАЛЬНЫЙ ИНСТРУМЕНТ

Инструмент, разработанный в Корнельском университете (США) и называемый наногитарой, является самым маленьким музыкальным инструментом в мире. У него шесть струн, и он очень напоминает настоящую гитару. Однако он действительно крошечный. Длина этой гитары равна всего 10 микронам, что сопоставимо с величиной одного эритроцита. Чтобы

перебирать струны на наногитаре, ученые используют лазерные лучи, но, как можно догадаться, человеческое ухо не может воспринять звук, который она производит.

Музыкант по имени Дж. Джайяпракаш создал крошечный музыкальный инструмент под названием сушири («просверленный»), который можно услышать. Его длина — 4,5 сантиметра, ширина — 1,5 сантиметра, а вес — всего полграмма. Сделан он из дерева. Его подносят к губам, как свирель, и играют на нем пальцами, закрывая и открывая крошечные отверстия.

САМЫЙ СТАРЫЙ МУЗЫКАЛЬНЫЙ ИНСТРУМЕНТ

Самым старым музыкальным инструментом в истории считается флейта, обнаруженная группой археологов в 1995 году в Словении. Эта флейта сделана из кости теперь уже исчезнувшего пещерного медведя. Инструменту, как предполагают, приблизительно 45 000 лет, но, к сожалению, от него сохранился только один фрагмент, на котором нельзя играть.

Однако археологи в центральном Китае нашли флейту, которая, возможно, является самым старым действующим музыкальным инструментом в мире. Она была изготовлена из кости птичьего крыла, и ее возраст составляет 7–9 тысяч лет.



САМЫЕ ДОРОГИЕ МУЗЫКАЛЬНЫЕ ИНСТРУМЕНТЫ

В марте 2008 года впервые за 70 лет публично сыграли на самом дорогом инструменте в мире. Это была уникальная скрипка, сделанная в 1741 году одним из самых известных в мире создателей скрипок — Джузеппе Гварнери. На аукционе она была продана почти за два миллиона фунтов стерлингов. Скрипки Гварнери так дороги потому, что они сделаны очень искусно и их очень мало. Считается, что только 150 из его скрипок сохранились до нашего времени.

Другие всемирно известные и дорогие скрипки — это скрипки, сделанные мастером по имени Антонио Страдивари с 1698 по 1720 год. Он и члены его семьи, как полагают, сделали 1100 инструментов, из которых лишь около 650 дошли до наших дней. Каждая такая скрипка называется «страдивариус».

Самую известную скрипку, сделанную Страдивари, можно видеть (но не слышать) в музее Ашмола в Оксфорде (Англия). Ее сделали в 1716 году, но почти никогда на ней не играли. Говорят, что Страдивари был настолько очарован ее звуком, что не захотел продать ее. Вы никогда не сможете услышать скрипку под названием «Мессия», поскольку она была передана музею при строгом условии, что на ней никогда не будут играть.



ФАНТАСТИЧЕСКИЕ ФИЛЬМЫ

ПЕРВЫЕ ПРОЕЦИРУЕМЫЕ КАРТИНЫ

Принцип получения изображения путем проецирования света на стену очень древний. Возможно, он даже восходит к тем временам, когда люди открыли огонь и жители пещер развлекали друг друга тенями собственных рук. Есть картины, датируемые XVI веком, на которых изображены люди, проецирующие с помощью ламп, называемых волшебными фонарями, различные силуэты на стены.



Позже люди использовали фонари для создания устрашающих образов демонов и призраков, чтобы напугать зрителей. К XIX веку волшебные фонари были в домах как форма семейного развлечения.

ПЕРВЫЕ КИНОФИЛЬМЫ

В 1872 году калифорнийский владелец лошадей решил выиграть пари: он хотел знать, поднимает ли галопирующая лошадь все четыре копыта одновременно. Он нанял британского фотографа по имени Идвирд Майбридж, и тот установил на ипподроме 48 фотокамер. Ему удалось настроить их так, чтобы они включались в момент, когда лошадь пронеслась мимо. Результатом был последовательный ряд фотографий — один из первых в истории. Пари также было выиграно: лошадь во время галопа действительно отрывает от земли все четыре копыта.

Сегодня кинокамеры снимают движущиеся объекты путем создания последовательности фотографических изображений, каждый из которых называется кадром. Каждая секунда видео содержит приблизительно 24 кадра. Когда эти изображения последовательно просматриваются в быстром темпе, человеческий мозг воспринимает объект как движущийся, потому что каждое увиденное нами изображение исчезает не сразу, а через мгновение.

В 1894 году два брата по имени Огюст и Луи Люмьер изобрели аппарат, названный ими «синематограф». Он походил на коробку, из которой на экран проецировались несколько последовательных снимков. При просмотре казалось, что объекты на этих фотографиях движутся. Это были первые кинофильмы. В 1895 году, используя синематограф, братья показали десять фильмов.

САМЫЙ СТАРЫЙ ФИЛЬМ, ДОШЕДШИЙ ДО НАШИХ ДНЕЙ

Самый старый кинофильм, сохранившийся до наших дней, был сделан 14 октября 1888 года. Его снял француз, которого звали Луи Эме Огустен Ле Принс. В фильме, который сейчас называют «Сцена в саду Раундхей», показан сын Ле Принса, Адольф, и три члена семьи Хартли, отдыхающих в саду Раундхей в городе Лидс (Великобритания). Этот фильм может считаться самым старым, но не думайте, что во время его просмотра вам удастся полакомиться полпорном — он длится всего две секунды.

ПЕРВОЕ ПОЛНОМЕТРАЖНОЕ ЗВУКОВОЕ КИНО

Знали ли вы, что у фильмов, сделанных до 1927 года, вообще не было звука? Кинотеатры нанимали пианистов или включали пластинки во время показа фильма, чтобы добавить некоторую драматичность событиям, происходящим на экране. Первое полнометражное звуковое кино называлось «Джазовый певец» (1927). Он был создан в Голливуде и имел оглушительный успех у зрителей. «Джазовый певец» был сделан с помощью системы, называемой «Витафон». При съемке фильма звук записывался на пластинку, а при просмотре фильма эту пластинку включали.

САМЫЙ ПРОДОЛЖИТЕЛЬНЫЙ ФИЛЬМ

Хронометраж самого продолжительного фильма, от которого можно заснуть, составляет 87 часов. Премьера этого фильма под названием «Средство от бессонницы» (1987) состоялась в художественном институте Чикаго (США). Сначала может показаться, что такой длинный фильм должен быть очень интересным, но на самом деле это далеко не так. В фильме есть короткие музыкальные и видеоролики, но по большей части там показан его создатель Л. Д. Гробан, читающий 4080 страниц стихов. Его цель состояла в том, чтобы сделать такой нудный фильм, от которого люди будут засыпать.



САМОЕ БОЛЬШОЕ КОЛИЧЕСТВО «ОСКАРОВ»

«Оскар», или, другими словами, награда киноакадемии США, является настолько престижной премией, что ее стремятся получить большинство режиссеров и актеров. Академия киноискусств и кинонаук США учредила престижную церемонию награждения «Оскар» в 1929 году. Награждаемые выбираются членами Академии путем голосования, и все, кто выигрывает «Оскар», становятся членами Академии.

Уолт Дисней был удостоен 32 «Оскаров» — больше, чем кто-либо другой. Актриса, получившая больше всего «Оскаров», — Кэтрин Хепберн. Ей досталось четыре статуэтки «Оскаро» в номинации «Самая лучшая актриса». Самой молодой обладательницей «Оскара» стала Татум О'Нил, которая в

возрасте десяти лет завоевала эту награду в номинации «Лучшая актриса второго плана» за роль в фильме «Бумажная луна» (1973).

Самое большое количество «Оскаров», которое получил один фильм, равно 11. Это удалось трем фильмам: «Бен-Гур» (1959), «Титаник» (1997) и «Властелин колец: Возвращение короля» (2003).

«Властелин колец: Возвращение короля» — это единственный в истории фильм, удостоенный «Оскара» в каждой номинации из тех, в которых он участвовал.



САМЫЕ НЕОБЫЧНЫЕ РЕЧИ ОБЛАДАТЕЛЕЙ «ОСКАРА»

Актеров, получающих «Оскара», предупреждают о том, что у них есть 45 секунд на произнесение своей благодарственной речи. Однако не все играют по правилам. Самую продолжительную речь произнесла Грив Гарсон. Она выиграла «Оскар» в номинации «Лучшая актриса» за роль в фильме «Миссис Минивер» (1942). Она начала со слов: «Я совершенно не готова», а затем говорила в течение целых семи минут. Больше она никогда не получала эту награду.

Один из самых забавных комментариев во время речи был сделан Робинот Уильямсом, который удостоился «Оскара» в 1998 году в номинации «Лучший актер второго плана» за роль в фильме «Умница Уилл Хантинг» (1997). Уильямс заключил свою речь словами: «Больше всего я хочу поблагодарить моего отца, человека, который, когда я сказал, что хочу быть актером, сказал мне: „Замечательно, только научись какой-нибудь запасной профессии, например профессии сварщика».

САМЫЕ КАССОВЫЕ ФИЛЬМЫ

Фильмы	Кассовые сборы (млн фунтов стерлингов)
«Титаник» (1997)	933,8
«Властелин колец: Возвращение короля» (2003)	565,7
«Пираты Карибского моря: Сундук мертвеца» (2006)	531,2
«Гарри Поттер и философский камень» (2001)	485,2
«Пираты Карибского моря: на краю света» (2007)	480,1
«Гарри Поттер и орден Феникса» (2007)	469,4
«Звездные войны. Эпизод I. Скрытая угроза» (1999)	462,1
«Властелин колец: Две крепости» (2002)	461,7
«Парк Юрского периода» (1993)	460,7
«Гарри Поттер и Кубок огня» (2005)	446,9

(Источник: Интернет-база кинофильмов www.imdb.com)



САМЫЕ БОЛЬШИЕ КИНОЛЯПЫ

САМЫЙ СРЕДНЕВЕКОВЫЙ АВТОМОБИЛЬ

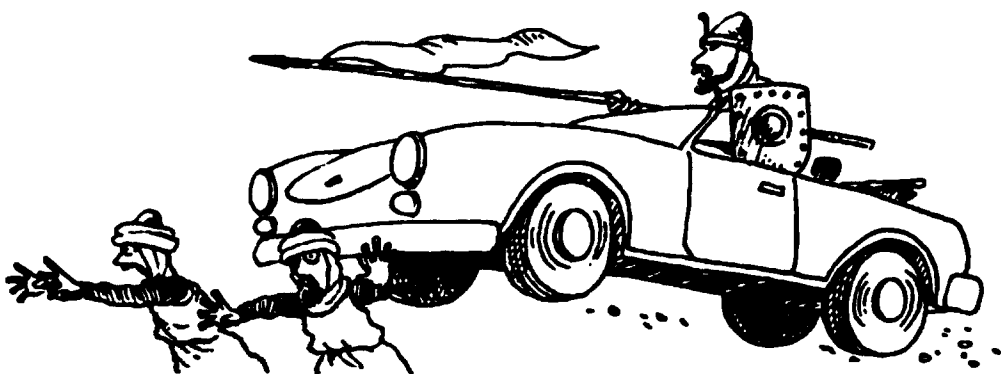

Фильм «Эль Сид» был создан в 1961 году и номинировался на три «Оскара», но не получил ни одного. Возможно, потому, что группа экспертов заметила в нем несколько ошибок. «Эль Сид» — это картина о жизни испанского короля, правившего в XI веке, когда на песчаном берегу нельзя было увидеть следы шин, оставленные отъезжающей на колесах камерой. А в сцене прощания в этом фильме вообще можно было заметить красный автомобиль, проезжающий за деревьями.

ВРЕМЯ ВПЕРЕД

«Титаник» (1997) является одним из самых дорогих и популярных фильмов всех времен, но это не означает, что он идеален. В сцене, где «Титаник» — огромное пассажирское судно — тонет и люди садятся в спасательные шлюпки, на руке одного из пассажиров можно увидеть электронные часы, которых до гибели судна в 1912 году, конечно, еще не изобрели.

САМАЯ УДИВИТЕЛЬНАЯ ПРАЧЕЧНАЯ



Похоже, что в следующих фильмах кинопроизводители Голливуда хотели показать самоочищающуюся одежду.

В фильме «Гарри Поттер и философский камень» гигантская собака по кличке Пушок пускает слюни на рубашку персонажа по имени Рон Уизли. Однако уже в следующей сцене, когда Рон попадает в ловушку Дьявола, его рубашка волшебным образом становится чистой и сухой.

В «Волшебнике страны Оз» (1939) девочка Дороти падает в свинарник, но, как по волшебству, ее платье остается совершенно чистым.

САМЫЕ НЕАНГЕЛЬСКИЕ АНГЕЛЫ

Три женщины в фильме «Ангелы Чарли» (2000), известные как ангелы, посвящают свою жизнь борьбе с преступностью и соблюдают закон. Однако в фильме эти героини не видят ничего незаконного в том, чтобы уйти из ресторана, не оплатив счет. Они приходят в ресторан для автомобилистов и заказывают еду, а когда им ее приносят, ангелы уезжают, не заплатив.

САМЫЕ ЛУЧШИЕ КНИГИ

САМАЯ СТАРАЯ КНИГА

В 1943 году в юго-западной Болгарии рабочие, роющие канал, обнаружили древнюю гробницу с картинами на стенах. Внутри находилась, возможно, самая старая многостраничная книга. В ней шесть страниц, и они сделаны из чистого золота. Эта книга написана на этрусском языке. Этрусски были древними людьми, которые обосновались в Италии более 3000 лет назад.

Есть более ранние памятники письма, но они одностраничные. А страницы этой книги соединены по одному краю, точно так же как и у современной книги. Внутри есть изображения всадника, русалки и нескольких воинов. Эта книга была пожертвована Национальному музею истории Болгарии человеком, который пожелал остаться неизвестным.

Книга, которая могла бы быть самым старым сохранившимся до наших дней печатным изданием, была найдена в начале прошлого столетия, в закрытой пещере в северо-западном Китае. Это красиво иллюстрированная копия Алмазной Сутры — свиток более 5 метров длиной, сделанный из семи полос бумаги, соединенных вместе, и напечатанный деревянными платами. Она датирована 868 годом н. э. и написана на китайском языке.



САМАЯ ДОРОГАЯ ПЕЧАТНАЯ КНИГА

Когда в 2000 году экземпляр книги Джеймса Одюбона «Птицы Америки» был продан почти за 4,4 миллиона фунтов стерлингов, эта книга стала самой дорогой в истории.

Одюбон родился во Франции. В возрасте 18 лет его послали в Америку, чтобы он избежал призыва в армию. Он был блестящим иллюстратором, изучил и нарисовал все разновидности птиц, живущих в Северной Америке.

«Птицы Америки» — это книга высотой 102 сантиметра и шириной 74 сантиметра. Это первая книга, где птицы были изображены в натуральную величину в их естественной среде обитания. На каждой странице выполненная от руки гравюра детально изображает определенный вид птиц. Всего было издано только 435 экземпляров этой книги, а на сегодняшний день сохранилось лишь 120.



САМАЯ ДОРОГАЯ КНИЖКА КОМИКСОВ

Самая ценная книжка комиксов в мире — это книга *Action Comics No. 1*, которая вышла в 1938 году. Написанный Джерри Сигелом и проиллюстрированный Джо Шустером, этот комикс дал нам нашего первого супергероя. Это Супермен! В 2001 году копия книги была продана за 240 533 фунта стерлингов.

САМАЯ ДЛИННАЯ КНИГА

Чжу-Ди (Чэнь-Цзу) был императором, который правил Китаем с 1402 по 1424 год. Он приказал ученому Кси Жину составить энциклопедию. Однако получившаяся в итоге книга не была достаточно длинна, чтобы понравиться императору. Он повелел, чтобы к работе над ней было привлечено больше людей.

Над энциклопедией «Юн-лэ да дянь» в течение четырех лет трудились тысячи ученых. Она была закончена в 1408 году и содержала около 22 937 глав, которые были объединены в 11 095 томов. В китайском языке для обозначения целых слов и идей используются иероглифы — в этой книге 370 миллионов иероглифов.

Даже сегодня «Юн-лэ да дянь» все еще выиграла бы титул самой длинной книги. К сожалению, сейчас осталось менее 400 первоначальных ее томов. Одни историки думают, что многие тома были уничтожены. Другие полагают, что они были захоронены вместе с императором Цзяцином (1521–1566).



БЕСТСЕЛЛЕРЫ ВСЕХ ВРЕМЕН

ХРИСТИАНСКАЯ БИБЛИЯ

(примерное количество проданных экземпляров
достигает 6 миллиардов)

Библия не была первоначально написана как одна книга. Это коллекция повествований и сочинений множества различных авторов, написанных на протяжении тысячи лет. Первая часть Библии, известная как Ветхий Завет, была создана на иврите; в ней описаны 1000—100 года до н. э. Вторая часть, Новый Завет, о жизни Иисуса Христа и ранней христианской церкви была написана на древнегреческом языке в течение I века н. э. С тех пор она была переведена почти на все языки мира.



ЦИТАТЫ ИЗ РАБОТ МАО ЦЗЭДУНА

(примерное количество проданных экземпляров колеблется от 900 миллионов до 6 миллиардов)

Цитаты из работ Мао Цзэдуна были изданы в 1966 году китайским лидером того времени — Мао. Все жители Китая обязаны были всегда носить с собой эту книгу, иначе им грозило наказание. Хотя, справедливости ради, стоит отметить, что это не была самая популярная книга — это была просто книга, которую чаще всего носили с собой.

Если количество отпечатанных экземпляров действительно 6 миллиардов, то, значит, эту книгу мог бы иметь каждый житель планеты или по крайней мере на каждого жителя Китая приходилось бы по четыре с половиной экземпляра.

КИТАЙСКИЙ СЛОВАРЬ

(примерное количество проданных экземпляров достигает 400 миллионов)

Считается, что один из трех жителей планеты, говорящих на китайском языке, имеет экземпляр этой книги, а в одном только Китае проживает более 1,3 миллиарда человек. Множество ученых работали над этой книгой в течение сотен лет, и впервые она была опубликована в 1953 году. В китайском языке используются иероглифы. Например, иероглиф для слова «поле» выглядит как квадрат, разделенный на четыре части. Каждый китайский иероглиф составлен приблизительно из двух-четырёх основных иероглифов, называемых корнями. Дополнительные черточки добавляются к иероглифу, чтобы показать, как нужно произносить слово.

КОРАН

(примерное количество проданных экземпляров — 200 миллионов)

Коран — это священная книга ислама, написанная между 610 и 632 годами н. э. на классическом арабском языке. Она содержит все предписа-

ния для жизни мусульман. Коран был переведен на другие языки, однако, по мнению некоторых специалистов, эта книга непереводаима.

«РАССКАЗ О ДВУХ ГОРОДАХ» ЧАРЛЗА ДИККЕНСА **(примерное количество проданных экземпляров —** **200 миллионов)**

Первой в списке художественных бестселлеров стоит книга «Рассказ о двух городах» Чарлза Диккенса. Она попала на полки книжных магазинов в 1859 году, но была издана не вся целиком. Сегодня роман можно купить одной книгой, однако Чарлз Диккенс писал свое произведение по частям, а именно по одной части ежемесячно в течение 24 месяцев. Читателям приходилось ждать целый месяц,

чтобы прочесть продолжение.

Когда первая часть работы уже была издана, последняя еще не была даже напи-

сана, и неизвестно,

знал ли сам Дик-

кенс, как закон-

чится эта ис-
тория.



«ВЛАСТЕЛИН КОЛЕЦ» Дж. Р. Р. Толкиена **(примерное количество проданных экземпляров —** **150 миллионов)**

Издатель Дж. Р. Р. Толкиена был настолько рад успеху его предыдущей книги «Хоббит», написанной семнадцатью годами ранее, что попросил его о продолжении. «Властелин колец» был разделен на три тома, которые издали один за другим с 1954 по 1955 год. Так поступили, поскольку издатель был обеспокоен тем, что может потерять вложенные деньги, если книга не станет пользоваться спросом. Ему не следовало волноваться — «Властелин колец» был популярен уже со дня издания первой книги. Сегодня эта книга экранизирована в трех фильмах.

ПИСАТЕЛИ-РЕКОРДСМЕНЫ

САМЫЙ ПЛОДОВИТЫЙ ПИСАТЕЛЬ

Британская писательница, награжденная орденом Британской империи, Барбара Картлэнд за свою писательскую карьеру издала целых 723 книги и в результате стала самым плодовитым писателем XX столетия. Большинство ее книг — любовные романы. Картлэнд диктовала эти книги своим секретарям. Иной раз она нанимала до шести секретарей одновременно, чтобы справиться со всей работой. Вплоть до 1977 года ей удавалось писать по 10 книг в год, а когда спрос на ее книги вырос, ей удалось увеличить это количество до 20. То есть один роман каждые 18 дней. Она продолжала писать романы с такой же скоростью в течение следующих 20 лет.

Когда в мае 2000 года Картлэнд умерла в возрасте 99 лет, в ее доме было обнаружено 160 неопубликованных рукописей. Ее книги были распроданы общим тиражом более одного миллиарда экземпляров и переведены на 38 языков.

САМЫЙ ПОПУЛЯРНЫЙ СОВРЕМЕННЫЙ ПИСАТЕЛЬ

К апрелю 2008 года книги Дж. К. Роулинг о юном волшебнике по имени Гарри Поттер разошлись общим тиражом 375 миллионов экземпляров. И это число с каждым днем растет. Хотя книги написаны для юных читателей, во всем мире их читают люди разных возрастов (подобно другим великим произведениям для детей). Серию из семи книг можно купить в 200 странах, она переведена более чем на 60 языков.

Кроме того, фильмы, поставленные по первым пяти книгам о Гарри, стали одними из самых успешных в истории. Говорят, что успех книг и фильмов, сделали Роулинг одной из самых богатых женщин Великобритании.

САМЫЕ ЛУЧШИЕ ПРОИЗВЕДЕНИЯ ИСКУССТВА

САМЫЕ ДРЕВНИЕ ПРОИЗВЕДЕНИЯ ИСКУССТВА

Самые древние картины в мире были обнаружены в 1994 году в Валлон-Пон-д'Арк в южной Франции. В пещере Шове нашли приблизительно 300 превосходных рисунков, возраст которых превышает 31 000 лет. На них изображены мамонты, носороги, медведи, а также животные, которые ранее никогда не изображались на наскальных рисунках, — сова, пантера и гиена.

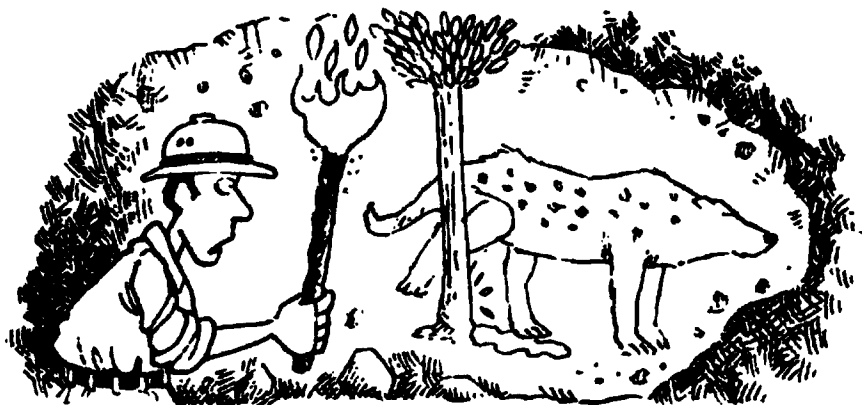

ПЯТЬ САМЫХ ДОРОГИХ КАРТИН

Есть и более ценные картины, чем те, что упомянуты ниже, но они находятся в музеях мира и не продаются ни за какие деньги.

1. «Номер 5, 1948» Джексона Поллока. Продана в 2006 году.
2. «Женщина III» Виллема де Кунинга. Продана в 2006 году.
3. «Портрет Адели Блэх-Бауэр I» Густава Климта. Продана в 2006 году.
4. «Мальчик с трубой» Пабло Пикассо. Продана в 2004 году.
5. «Дорога Маар с кошкой» Пабло Пикассо. Продана в 2006 году.

САМЫЙ НЕДООЦЕНЕННЫЙ ХУДОЖНИК

Сегодня Винсент Ван Гог считается одним из лучших художников всех времен. В последние годы его картины продавались за рекордные суммы. Однако до своей смерти в 1890 году в возрасте 37 лет он продал всего одну картину.

ОХОТНИК ЗА САМОЙ ЛУЧШЕЙ ЦЕНОЙ

Американка Тери Хортон, работавшая водителем грузовика, возможно, нашла самую лучшую вещь, за которую можно поторговаться, когда в начале 1990-х годов приобрела в комиссионном магазине картину за три доллара. Хортон утверждает, что она купила ее, чтобы ободрить своего друга. К сожалению, эта картина оказалась слишком большой для дома ее друга, и поэтому Хортон выставила ее на домашней распродаже. Эту картину заметил местный учитель рисования, который решил, что, возможно, она принадлежит кисти известного художника Джексона Поллока.

С тех пор Хортон изо всех сил старается сделать так, чтобы эту картину признали произведением Поллока. Пока ей это не удалось, несмотря на то что на холсте был найден отпечаток пальца художника. По этой истории был сделан документальный фильм, кроме того, Хортон выступала во многочисленных телешоу по всей Америке.



САМОЕ БОЛЬШОЕ КОЛИЧЕСТВО ПРОПАВШИХ КАРТИН

6 апреля 2006 года картина, изображающая итальянский город Венецию, была продана на аукционе за 20,5 миллиона фунтов стерлингов и стала самой дорогой когда-либо проданной картиной английского живописца. Этого живописца звали Дж. У. Тернер. Сегодня Тернер является, пожалуй, самым известным британским живописцем, но так было не всегда.

При жизни художника его стиль не был популярным, но после его смерти люди начали смотреть на его работы по-другому. Они поняли, что эти картины на самом деле гениальны, но было уже поздно, поскольку многие из них нельзя было найти. Они не были украдены, а просто пропали в буфетах и на чердаках, потому что люди не ценили их и забыли об их существовании.

В 2002 году галерея Тейт в Лондоне начала поиск. На своем веб-сайте она разместила рисунки и гравюры всех пропавших картин Тернера вместе с информацией о каждой из них. В результате то там, то здесь стали появляться работы художника, которые считались потерянными в течение многих лет. Никто не догадывался, что их написал Тернер и что они настолько ценны. На сегодняшний день найдено более 500 пропавших шедевров великого мастера.



ВЕЛИЧАЙШИЕ СПОРТИВНЫЕ СОРЕВНОВАНИЯ

ПЕРВЫЕ ОЛИМПИЙСКИЕ ИГРЫ

Древние греки полагали, что герой Геракулес учредил Олимпийские игры в честь своего отца Зевса — бога богов. Первые зафиксированные в истории игры были проведены в 776 году до н. э., и обнаженный бегун по имени Коробус, который был поваром, выиграл единственное соревнование. Это соревнование называлось «стадий», и представляло собой забег примерно на 192 метра. Слово «стадион» происходит от слова «стадий». Позже к этому соревнованию древние греки добавили борьбу и гонку на колесницах.

Игры проводились каждые четыре года примерно до 400 года н. э., когда их отменил римский император Феодосий. Их проведение возобновилось лишь спустя почти 1500 лет.

В 1896 году в Афинах (Греция) состоялись первые современные Олимпийские игры. Они включали в себя множество соревнований, таких, как прыжки с шестом, бег на длинную дистанцию, толкание ядра, тяжелая ат-



летика, езда на велосипеде, стрельба по цели, теннис, марафон и гимнастика. Соревнования по плаванию проводили не в бассейнах, как сейчас, а в Средиземном море. Арнольд Гуттман, выигравший золотые медали на двух плавательных дистанциях, жаловался на холодную воду и высокие волны, говоря, что во время плавания его желание жить полностью доминировало над желанием победить.

ПЕРВЫЙ МАРАФОН

Обучение современному марафону требует большого энтузиазма и упорной работы. Лучшие марафонцы тренируются в течение многих месяцев, чтобы добиться оптимальной физической формы. Перед забегом они переходят на специальное питание, употребляя только высокоэнергетические продукты, для того чтобы вынести будущую изнурительную гонку. Однако первый в истории марафонец был не очень удачлив.

В 490 году до н. э. афинская армия победила персов в битве при Марафоне. Согласно легенде, ликующие афиняне решили послать гонца из Марафона в Афины, чтобы объявить о своей победе. Говорят, что сделать это вызвался один воин, который после сражения, длившегося целый день, сумел пробежать более 40 километров всего за три часа. К сожалению, вскоре после доставки известия истощенный гонец упал замертво. Хотя этот героический пробег и был последним для посыльного, но именно он считается первым марафоном.



Несколько столетий спустя, в 1896 году, марафон снова состоялся, когда греки ввели его в состав своих Олимпийских игр. Вдохновленные маршрутом легендарного посыльного, во время соревнований они повторили забег, и марафонцы бежали от города Марафон до Олимпийского стадиона в Афинах. Тогда победил грек Спиридон Луис, преодолевший это расстояние за 2 часа 58 минут и 50 секунд.

САМЫЙ ХОЛОДНЫЙ МАРАФОН

Марафон через Северный полюс — это, безусловно, самый холодный, а также самый северный марафон на земле. Бегуны должны преодолеть расстояние в 42 километра по заснеженному льду Северного Ледовитого океана толщиной более 2 метров.

Этот марафон проходит в апреле и начинается ранним утром. Марафонцы бегут при температурах гораздо ниже нуля, иногда даже при -30°C . В 2008 году победил Буенг Сик Ан, преодолевший дистанцию всего за 4 часа 2 минуты и 37 секунд.



САМЫЙ ДЛИННЫЙ И САМЫЙ ЖАРКИЙ ПРОБЕГ

В 2006 году три бегуна — Чарли Энгл, Кевин Лин и Рэй Захаб — закончили пробег, который может претендовать на звание самого длинного и самого жаркого. В течение 111 дней они пробегали по 97 километров в день. Если этого недостаточно, скажем еще, что они бежали по самой большой в мире пустыне Сахара, где температура достигает 52 °С. Они начали забег в Сенегале и закончили в Египте, в Каире. Эти трое преодолели 6920 километров и побывали в шести странах. Об их невероятном марафоне был снят фильм «Пробег по Сахаре» (2008).

САМЫЙ ПРОДОЛЖИТЕЛЬНЫЙ ТЕННИСНЫЙ МАТЧ

Самый продолжительный теннисный матч в истории состоялся в мае 2004 года во время первого раунда открытого чемпионата Франции в Париже. Фабрис Санторо и Арно Клема сражались друг с другом 6 часов и 33 минуты. Игра растянулась более чем на два дня, а счет был таким: 6–4, 6–3, 6–7, 3–6, 16–14.

Это был жесткий турнир, проходящий в очень быстром темпе. Фабрис Санторо признал впоследствии, что у него были проблемы в заключительном гейме. Он сумел оправиться после трех матч-пойнтов, а затем выиграл последний гейм. Когда матч закончился, он закричал от нервного перенапряжения.

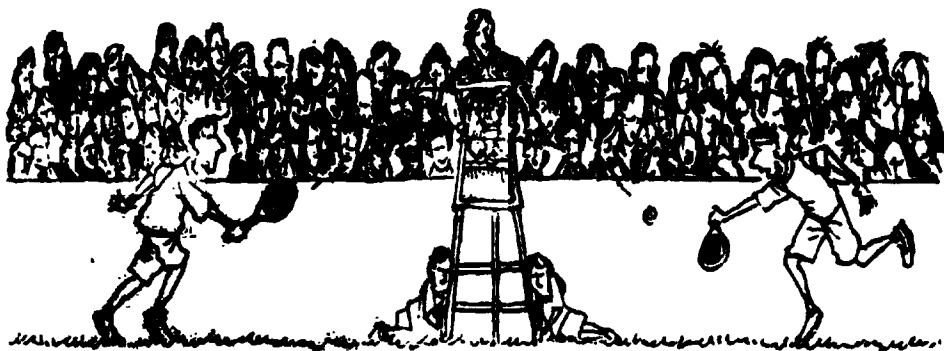

САМЫЕ СТРАННЫЕ СПОРТИВНЫЕ СОРЕВНОВАНИЯ

САМАЯ СМЕШНАЯ РЕГАТА

Если августовским днем посетить город Динан в Бельгии, можно увидеть международную регату ванн, во время которой целая флотилия гребцов плывет на разукрашенных ваннах по реке Маас. Правила просты: ни одна ванна не должна иметь мотора и нельзя топить конкурентов. Однако разрешается обливать водой других участников и зрителей.

Во время этих соревнований награждают экипаж той ванны, которая первой придет к финишу, а также экипаж самой необычной ванны. За 26 лет проведения регаты там можно было увидеть ванны с мясниками, у которых были ножи, с пиратами и даже велосипедистами, крутившими педали своей ванны.

САМОЕ ГРЯЗНОЕ СОРЕВНОВАНИЕ

В городке Лланвртид Уэллс, который считается самым маленьким в Уэльсе (Великобритания), в августе проходят необычные соревнования: по подводному плаванию в болоте с дыхательной трубкой. В грязной трясине выкапывают траншею длиной 55 метров. По ней в холодной и грязной воде нужно как можно быстрее проплыть исключительно «по-собачьи». Для участия в этих соревнованиях прибывают люди со всего мира. Они приезжают со своими дыхательными трубками, ластами и костюмами для подводного плавания.

В 2006 году в этой гонке участвовало более ста человек, и она закончилась ничьей: два участника — Гайдн Питчфорт и Гленн Маршалл догребли до финиша за 1 минуту 42 секунды. Во время повторного заплыва Гайдн опередил Гленна на одну секунду. В 2007 году Джоанн Питчфорт, жена Гайдна, побила рекорд самого быстрого заплыва, придя к финишу за 1 минуту 35,8 секунды.

САМЫЙ ДЛИННЫЙ ЗАБЕГ С БЛИНАМИ

Традиционно на Масленной неделе люди едят блины, очищая свои закрома от продуктов, которые не разрешается употреблять во время Великого поста. Однако некоторые не только едят блины, но и бегают с ними.

Первый забег с блинами состоялся в 1445 году в городе Олни (Бакингемшир, Англия), хотя это на самом деле трудно назвать забегом. Как гласит одна история, в нем участвовал только один человек. Женщина, пекущая блины, услышала звон церковного колокола и, думая, что она опоздала в церковь, побежала туда вместе со сковородой, на которой был блин.

С тех пор в Олни всегда проводится забег с блинами. После звона церковного колокола соперники начинают соревноваться в беге на дистанцию примерно 380 метров между Рыночной площадью и церковью, на ходу подбрасывая блины на сковородках. Самый лучший результат показала Аманда Бреар, которая в 2008 году пробежала это расстояние за 1 минуту 9 секунд.

Такой же забег с блинами ежегодно проходит и в США, в городе Либерал (штат Канзас).

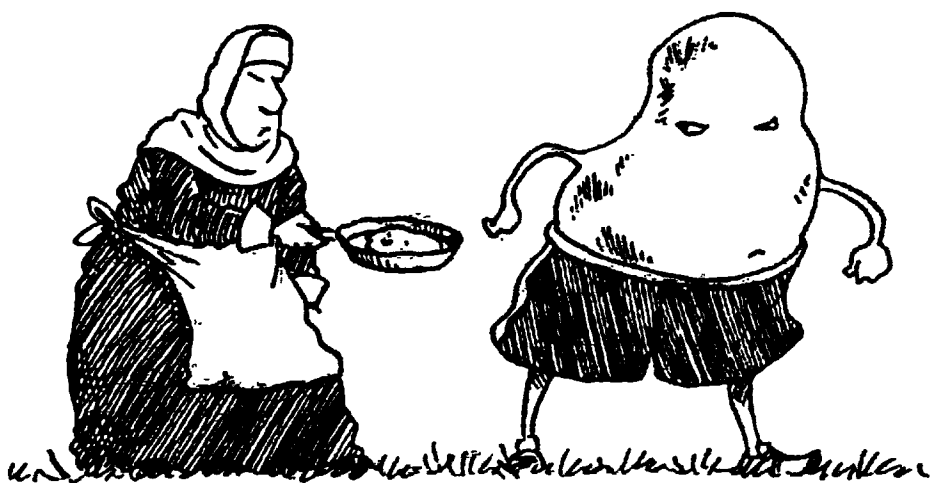

САМОЕ БОЛЬШОЕ ТОМАТНОЕ СРАЖЕНИЕ

В маленьком городе Буньоль (Испания) в последнюю среду августа ежегодно проходит фестиваль, называемый «Ла томатина» (*La Tomatina*). Говорят, что этот фестиваль начался в 1944 году в виде помидорной перестрелки, которую устроила между собой группа друзей. Сейчас же это превратилось в то, что некоторые люди называют самым большим томатным сражением.

Каждый год более 20 000 человек съезжаются в Буньоль, чтобы поучаствовать в забаве. Фасады магазинов и зданий на главной площади Плазадель-Пуэбло закрывают защитным пластмассовым покрытием, и томатный фестиваль начинается. В течение несколько часов люди обстреливают друг друга 125 000 килограммов зрелых или гнилых помидоров. Есть только одно правило: прежде чем запустить томатный снаряд, его нужно хорошенько помять в руке. После битвы люди моются в специально установленных душевых кабинках, а площадь тщательно оттирают.



САМОЕ СЫРНОЕ МЕРОПРИЯТИЕ

В течение 200 лет на холме Куперс-хилл близ Брокворта (графство Глостершир, Англия) проводятся традиционные соревнования по катанию сыров. Первоначально в них участвовали только жители местных деревень, но сейчас туда приезжают состязаться люди со всех континентов.

Большой круглый глостерский сыр катится вниз по холму, а участники бегут за ним. Выигрывает сыр тот, кто первым достигнет финиша у основания холма. Этот холм крутой, и скорость катящегося сыра может достигать 112 километров в час. Соревнующиеся прилагают все усилия, чтобы не отставать от сыра. Множество ушибов, порезов и даже переломов — традиционный результат этих соревнований.

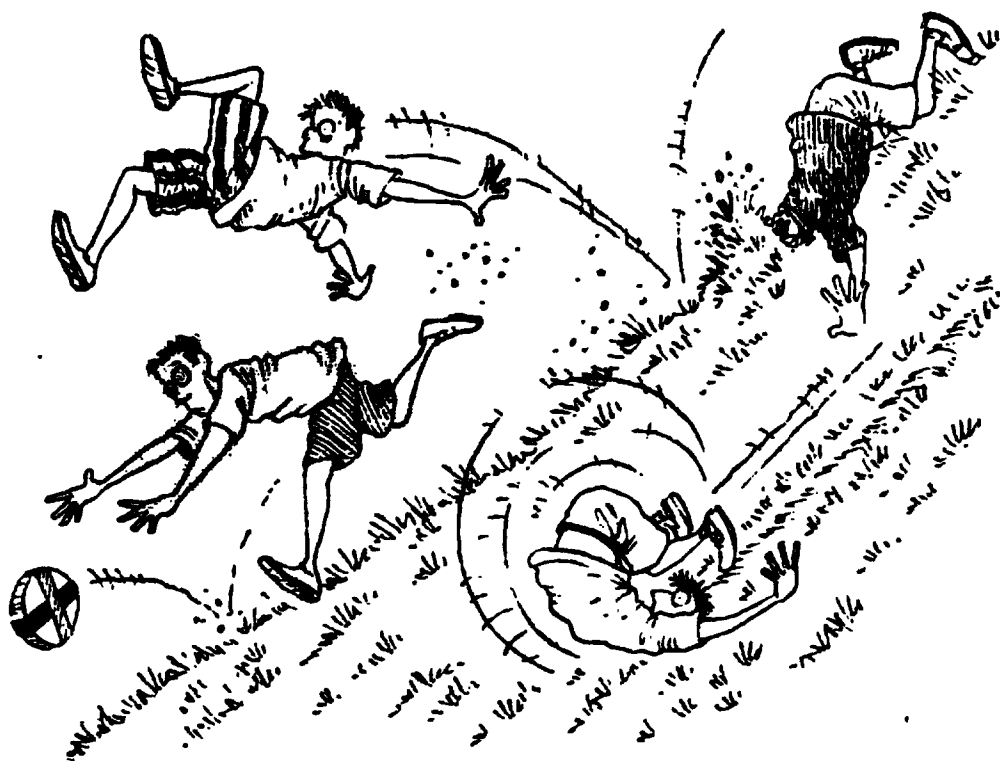

САМЫЕ БОЛЬШИЕ СПОРТИВНЫЕ АРЕНЫ

САМЫЙ БОЛЬШОЙ СТАДИОН

Стадион имени Первого мая на острове Рунгнадо в Северной Корее является самым большим в мире. Он был открыт 1 мая 1989 года. Стадион вмещает 150 000 человек, его крыша составлена из 16 арок, расположенных по кругу, и, как говорят, похожа на гигантский цветок магнолии или парашют. Больше всего зрителей здесь было 29 апреля 1995 года, когда 190 000 человек собрались там, чтобы посмотреть на поединок профессиональных борцов.

Этот стадион используется не только для спортивных соревнований, но и для проведения парадов, а также акробатических представлений.

САМЫЙ БОЛЬШОЙ ПЛАВАТЕЛЬНЫЙ БАССЕЙН

Самый большой плавательный бассейн в мире — это бассейн «Сан Альфонсо дель Мар» на чилийском курорте Алгарробо. Этот гигантский бассейн был построен в декабре 2006 года. Его длина составляет более одного километра, а площадь равна 80 000 квадратных метров — это больше одиннадцати полноразмерных футбольных полей. Из Тихого океана в бассейн закачивается 250 миллионов литров соленой воды.

Люди плавают здесь на больших лодках или просто купаются.

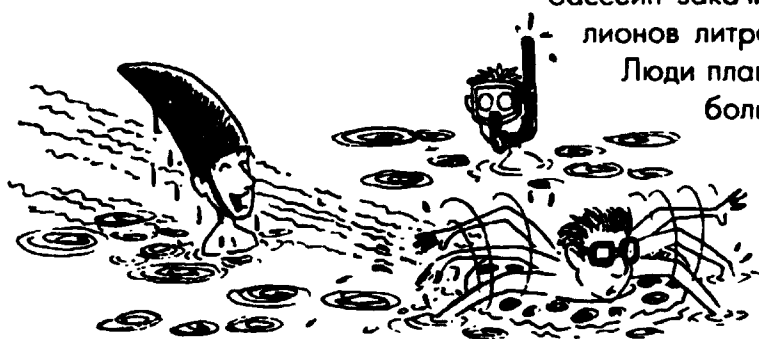

САМЫЙ ГЛУБОКИЙ ПЛАВАТЕЛЬНЫЙ БАССЕЙН

Как правило, в большинстве бассейнов с одного края глубина больше, а с другого — меньше. Однако в мире нет бассейна глубже, чем бассейн «Немо 33» в центре подводного плавания в Брюсселе (Бельгия). Этот бассейн, построенный в 2004 году, заполнен 2,5 миллиона литрами чистой воды. Посетители могут наблюдать за ныряльщиками через подводные окна. На различных глубинах там есть плоские платформы (уступы) и даже искусственные пещеры, которые можно исследовать, а в центре расположен большой круглый котлован, уходящий на глубину 33 метра. В таком бассейне точно нет неглубоких мест.

САМЫЙ ВЫСОКИЙ ТРАМПЛИН ДЛЯ ПРЫЖКОВ В ВОДУ

Высота большинства трамплинов для прыжков в воду составляет примерно 24 метра. Эта наибольшая высота, с которой могут прыгать опытные ныряльщики, не опасаясь получить серьезную травму.

Некоторые люди выполняют прыжки настолько легко и непринужденно, что опасный спорт не выглядит как нечто сложное. Чемпиону мира Дана Кунце принадлежит рекорд по прыжкам с самого высокого трамплина. Ему удалось сделать тройное сальто с переворотом с трамплина высотой 52 метра.

Была даже попытка прыгнуть с 60-метрового трамплина, но закончилась она трагически — ныряльщик сломал позвоночник.

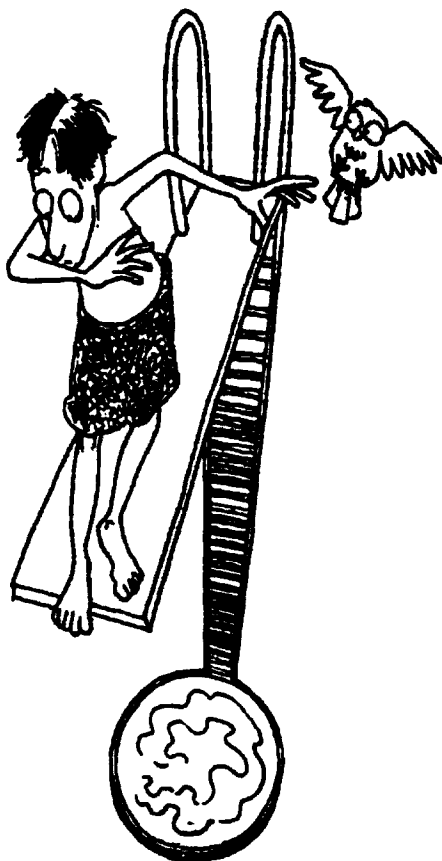

САМЫЙ БОЛЬШОЙ КАТОК

Мехико — один из крупнейших городов мира. Его население составляет приблизительно 20 миллионов человек. Средняя температура воздуха там около +20 °С. Кто бы мог подумать, что там есть открытый ледовый каток! А он на самом деле есть, и он огромен! Когда этот гигантский каток площадью 3150 квадратных метров открылся 2 декабря 2007 года, он стал самым большим в мире. Расположен он в самом центре Мехико. Помимо огромного размера, каток отличается тем, что вход туда свободный, и посетители могут брать коньки напрокат совершенно бесплатно.



САМЫЙ ДЛИННЫЙ ЛЫЖНЫЙ СПУСК

Снежные пики горы Святого Илии на Аляске вздымаются на 5489 метров, а затем сменяются крутыми 60-градусными спусками вниз, прямо до уровня моря. В 2007 году два австрийских лыжника — Аксель Нальич и Питер Рессманн стали первыми, кто успешно совершил лыжный спуск длиной 20 километров с вершины горы до ее основания. 11 дней они взбирались на горный пик, а затем 3 дня спускались на лыжах. Спуск с крутого, покрытого льдом склона с глубокими, узкими лощинами и ледниками запросто мог стоить им жизни.

САМЫЕ БОЛЬШИЕ ПРИЗОВЫЕ

САМЫЕ БОЛЬШИЕ ПРИЗОВЫЕ В ГОЛЬФЕ

Как насчет того, чтобы выиграть 5 миллионов фунтов стерлингов? Звучит неплохо? Что ж, тогда вам нужно просто потренироваться в толкании мяча по направлению к лунке. Дело в том, что в 2007 году был создан новый турнир по гольфу под названием *FedEx Cup*, где самые лучшие гольфисты мира состязались друг с другом. Они сыграли три турнира, и в результате из 144 участников осталось только 30, которые приняли участие в финале. Это состязание стоило того, чтобы немало попотеть, поскольку победитель получал 5 миллионов фунтов стерлингов.

Американец Тайгер Вудс — гольфист, заработавший за свою карьеру самую большую сумму призовых денег. Один журнал предсказывает, что к 2010 году он станет первой спортивной звездой, заработавшей миллиард долларов.

Есть легенда, которая утверждает, что впервые в гольф начали играть пастухи, пасущие стада овец недалеко от города Сент-Эндрюс (Шотландия). Чтобы скоротать время, они соревновались друг с другом, загоня деревянными крючковатыми палками камешки в кроличьи норы. В любом случае, какой бы ни была история гольфа, в него играют уже более 500 лет.

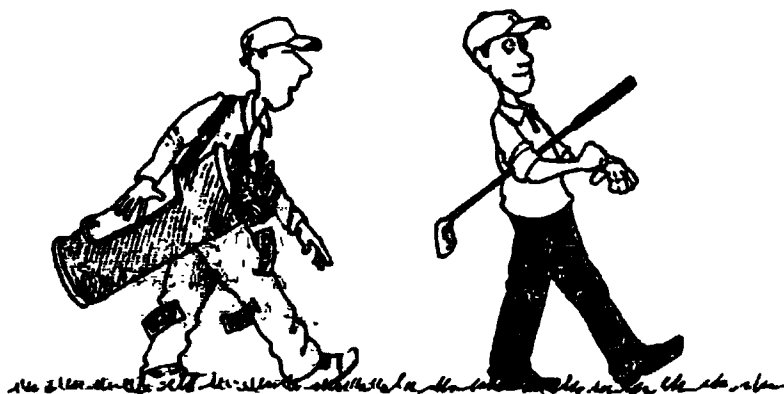

САМЫЕ БОЛЬШИЕ ПРИЗОВЫЕ В ТЕННИСЕ

Самые большие призовые в теннисе были предложены на Уимблдонском турнире в Лондоне в 2008 году. Победители в мужском и женском турнирах получили по 750 000 фунтов стерлингов. Общий призовой фонд этого турнира составил 11,8 миллиона фунтов стерлингов. 2007 год стал первым годом, когда женщины-теннисистки соревновались за те же призовые деньги, что и мужчины.

Уимблдон — это самый старый из крупнейших теннисных турниров. Он начался в 1877 году с мужского одиночного турнира, который выиграл Спенсер Гор.

САМЫЙ БОЛЬШОЙ ВЫИГРЫШ В ЛОТЕРЕЕ

Есть приз, который может выиграть даже самый далекий от спортивных состязаний человек, — это потерянный джекпот. На Рождество 2002 года Эндрю Уиттакер из США стал очень богатым человеком. Он выиграл джекпот в лотерею «Пауэрболл», равный 112 миллионов долларов. Это самый большой выигрыш в лотерею, когда-либо полученный одним человеком.

Господин Уиттакер был религиозным человеком и захотел отдать часть своего выигрыша другим людям. Он выделил деньги на постройку двух церквей и учредил фонд для людей, которым в жизни повезло меньше, чем ему.

Сделали ли его счастливым деньги? К сожалению, нет. Он получил тысячи писем от людей, которые просили у него денег на покупку всего — начиная от домов и кончая автомобилями и коврами. Из своего выигрыша он отдал им 25 миллионов. Дела стали еще хуже, когда его дом раз за разом стали обкрадывать. Он начал злоупотреблять алкоголем и был обвинен в нападении и управлении автомобилем в нетрезвом виде. Он даже угрожал убить кого-то. Говорят, что господин Уиттакер сожалел о покупке этого «счастливого» билета и говорил, что лучше бы разорвал этот проклятый билет.

САМЫЕ УДИВИТЕЛЬНЫЕ ПАРКИ РАЗВЛЕЧЕНИЙ

САМЫЙ СТАРЫЙ ПАРК РАЗВЛЕЧЕНИЙ

В 1583 году женщина по имени Кирстен Пилл обнаружила источник чистой воды в парке Дюрехавен близ Копенгагена (Дания). Вода из этого родника якобы могла исцелять больных. Со всей Дании к источнику устремлялись страдающие исцеления люди, а вслед за ними приезжали жонглеры, акробаты и фокусники, которые хотели заработать денег, развлекая собиравшуюся там публику. Со временем люди начали посещать эти места больше для развлечения, и теперь там находится парк развлечений Баккен.

Сегодня Баккен считается самым старым в мире парком развлечений. Он радует своих посетителей аттракционами, ресторанами и американскими горками. Один из аттракционов в виде деревянного судна открылся в 1932 году, он является одним из самых старых на свете. А еще в августе в Баккен ежегодно съезжаются клоуны со всех континентов, чтобы принять участие в международном фестивале клоунов.



САМЫЕ ВЫСОКИЕ И БЫСТРЫЕ АМЕРИКАНСКИЕ ГОРКИ



Когда в 2005 году в одном из парков американского штата Нью-Джерси открылись американские горки «Кингда Ка», они стали самыми высокими и скоростными среди подобных аттракционов в мире. На этом аттракционе-ракете можно всего за 3,5 секунды разогнаться до скорости 206 километров в час. «Кингда Ка» поднимается вверх, изгибаясь под прямым углом, достигает высоты в 139 метров, а затем по спирали устремляется вниз. Вся поездка длится не больше минуты.

ПЕРВОЕ КОЛЕСО ОБОЗРЕНИЯ

Колесо обозрения было изобретено Джорджем У. Феррисом — мостостроителем из Пенсильвании (США) для международной ярмарки в Чикаго в 1893 году. Диаметр колеса равнялся 251 метру, а высота — 80 метрам. На нем было 36 деревянных кабин — каждая вместимостью 60 человек. Хотя колесо было разобрано в 1904 году, сама идея такого оттракциона прижилась, и позднее подобные сооружения распространились по всему миру.

САМОЕ БОЛЬШОЕ КОЛЕСО ОБОЗРЕНИЯ

«Величайшее колесо обозрения», которое строится в Пекине (Китай), будет самым большим в мире. Его высота составит целых 208 метра. Это выше, чем нынешнее самое большое в мире колесо обозрения под названием «Сингапурский летчик», достигающее в высоту всего 165 метров.

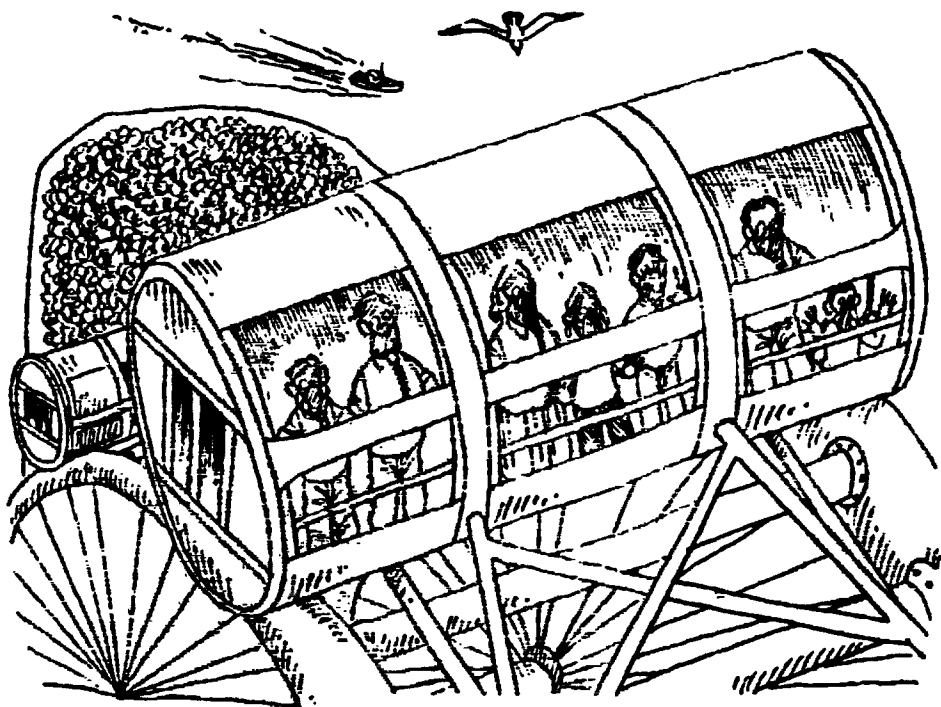

САМЫЙ БОЛЬШОЙ ЛАБИРИНТ

12 сентября 2001 года в графстве Даун (Северная Ирландия) был открыт самый большой в мире лабиринт. Он называется «Лабиринт мира». Его площадь — 11 215 квадратных метров, в нем посажено 6000 тисовых деревьев и проложено более трех километров тропинок и изгородей. Лабиринт разделен на две половины. Чтобы выбраться из него, нужно перейти из одной половины в другую.

Данная постройка была создана в ознаменование мира в Северной Ирландии, наступившего после многолетнего конфликта между проживающими там протестантами и католиками.

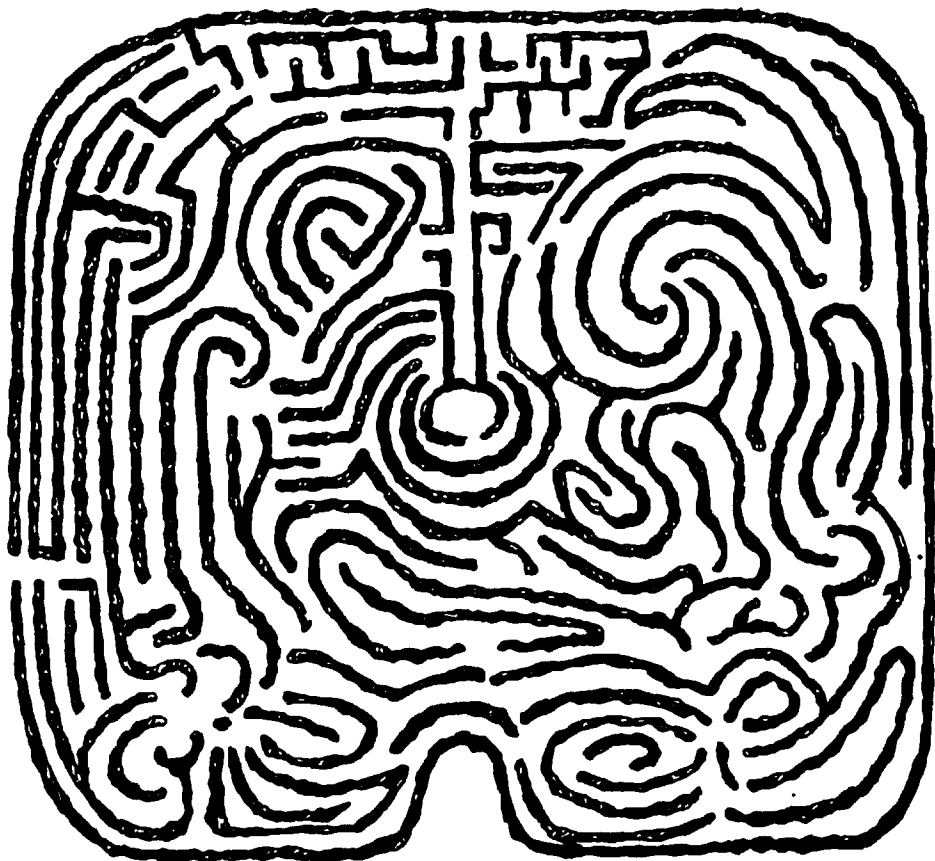

САМЫЕ ЛУЧШИЕ ИГРУШКИ

САМЫЙ БОЛЬШОЙ ОБРУЧ ХУЛЫ

Хула — это танец, придуманный на Гавайях. Чтобы танцевать хулу, нужно вертеть бедрами, как при вращении обруча. В июне 2007 года человек по имени Ашрита Фурман трижды прокрутил обруч вокруг собственного тела. Конечно, это не вошло бы ни в одну книгу рекордов, если бы диаметр обруча, который крутил Ашрита, не был равен пяти метрам.

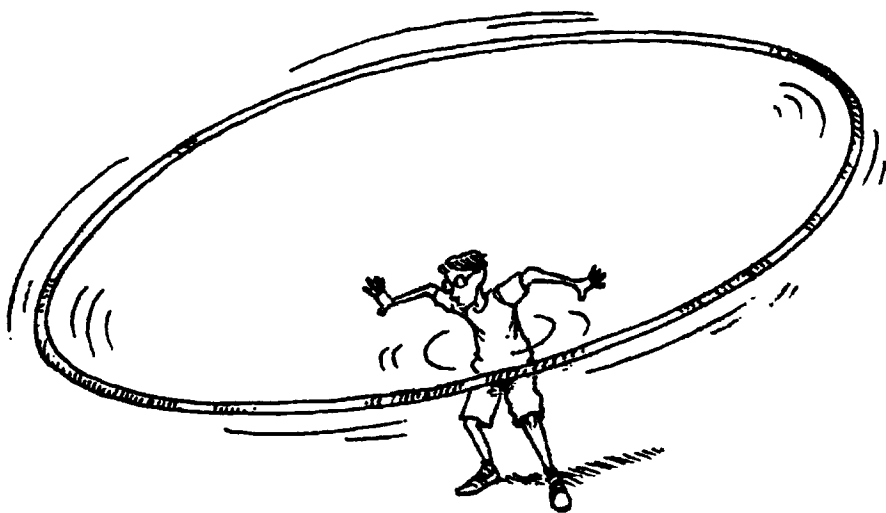

САМЫЙ ДОРОГОЙ ИГРУШЕЧНЫЙ АВТОМОБИЛЬ

Самый дорогой игрушечный автомобиль в мире в 64 раза меньше настоящего автомобиля, но стоит он 71 000 фунтов стерлингов. Он был сделан из белого золота компанией «Маттел», которая производит игрушечные машинки. Корпус автомобиля инкрустирован 2700 голубыми и черно-белыми алмазами, а стоп-сигналы сделаны из рубинов. Начиная с 1968 года компанией было создано четыре миллиона игрушечных автомобилей *Hot Wheels*, именно в честь этого и сделали самый дорогой игрушечный автомобиль.

САМЫЙ БОЛЬШОЙ ЙО-ЙО

«Биг Йо» является самым большим в мире йо-йо (деревянным диском на ниточке). Его диаметр — 80 сантиметров, а вес — более 115 килограммов. Эту игрушку можно увидеть в Национальном музее йо-йо в Чико (Калифорния).

Несмотря на свой размер и вес, игрушка функционирует. Впервые ее спустили на кране в Сан-Франциско 13 октября 1979 года.

САМАЯ ДРЕВНЯЯ ИГРУШКА

В свое время археологи, занимавшиеся раскопками на острове Пантеллерия (Италия), обнаружили останки 4000-летней куклы, которая, возможно, является самой древней игрушкой в мире. Она была найдена среди остатков хижины в деревне, существовавшей в бронзовом веке. Каменная голова куклы в длину около 3 сантиметров, у нее вырезаны глаза, нос и рот и есть волосы. Вместе с куклой были найдены миниатюрные горшочки и тарелочки, которые, возможно, были частью древней игрушечной кухни. Некоторые люди называют эту куклу Барби бронзового века.

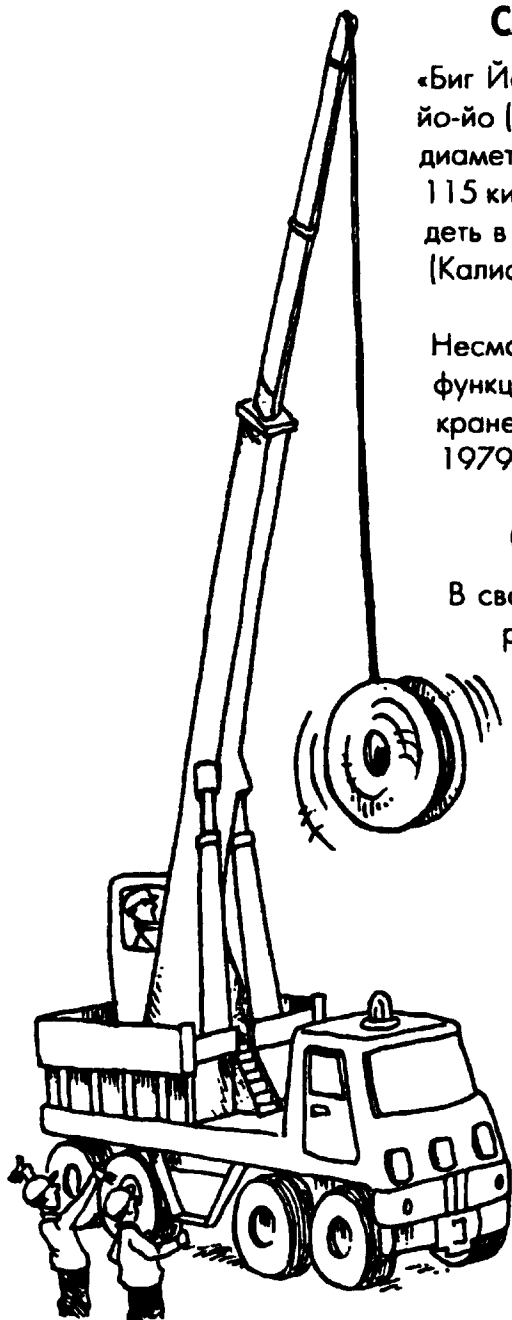

САМЫЙ ДОРОГОЙ КУКОЛЬНЫЙ ДОМИК

Самый дорогой кукольный домик стоит дороже некоторых настоящих домов. Его размеры — 2 на 1,5 метра. Он является точной копией дома Спенсера — настоящего дворца, находящегося в Лондоне. Этот шикарный игрушечный дворец был построен английской компанией из города Бат, которая специализируется на создании кукольных домов, для одного клиента из США.

Этот дом оценивается в 200 000 фунтов стерлингов. На изготовление одних только ковров в нем было затрачено 3000 фунтов.

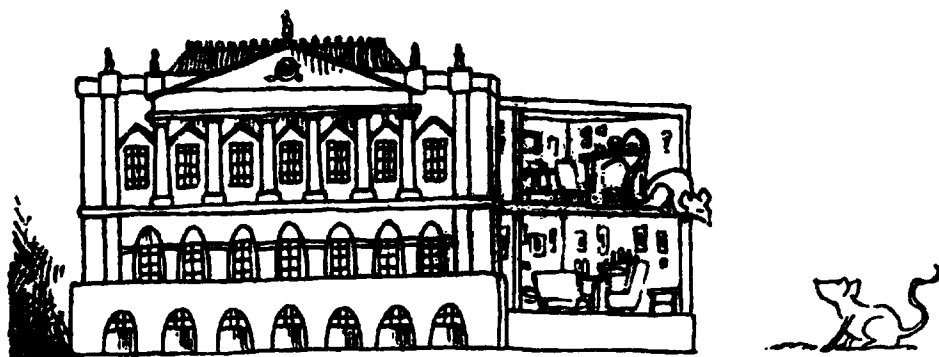

САМОЕ БОЛЬШОЕ ТВОРЕНИЕ ИЗ «ЛЕГО»

В 2008 году башня в форме мачты была построена в «Леголенде», расположенном в Виндзоре (Англия). Ее высота составила 30,5 метра. Эта башня выше предыдущей мировой рекордсменки — башни из канадского города Торонто, высота которой была 29,26 метра.

Английская башня была построена примерно из 500 000 частей конструктора «Лего», собранных детьми и их родителями из 20-сантиметровых секций. Эти секции поднимали и устанавливали на место подъемным краном, а на верху башни были водружены датский и британский флаги.

ЧУДО- ЖИВОТНЫЕ

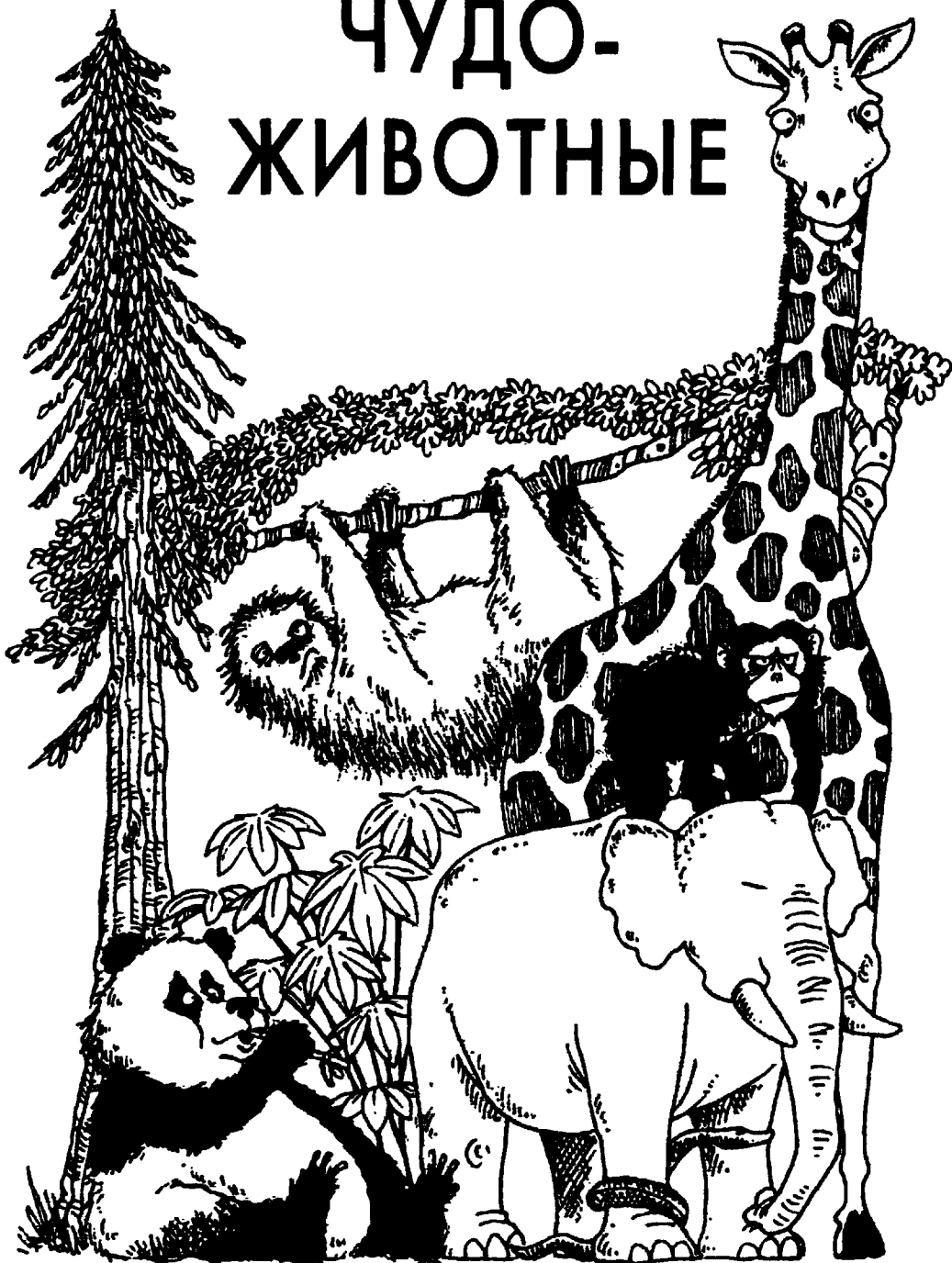

ЖИВОТНЫЕ-РЕКОРДСМЕНЫ

САМОЕ СИЛЬНОЕ СУЩЕСТВО

Небольшой жук-носорог является самым сильным в мире существом. Этот жук может переносить предметы в 850 раз тяжелее его самого. Это то же самое, как если бы слон поднял на своей спине еще 850 слонов. На самом же деле слон может удержать только четверть собственного веса.

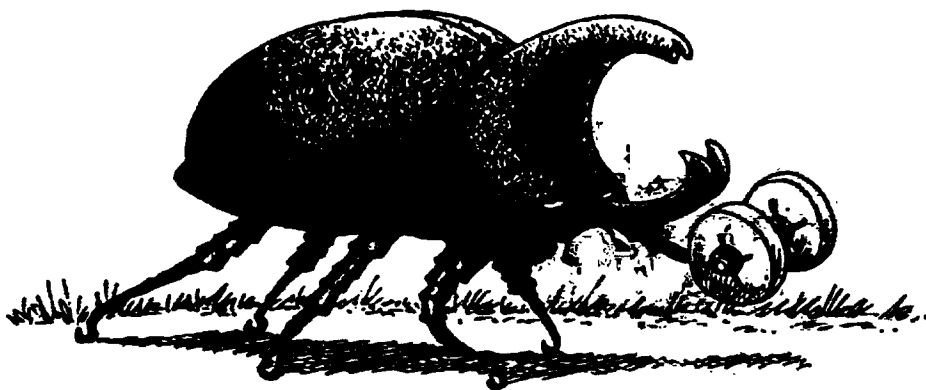

САМОЕ БОЛЬШОЕ ЗЕМНОЕ МЛЕКОПИТАЮЩЕЕ

Африканский слон может достигать более трех метров в высоту и весить целых 6350 килограммов, что равно весу приблизительно 90 человек. По данным зоопарка Сан-Диего, самый большой слон в мире весил 10 886 килограммов, а его рост составлял 3,96 метра от земли до плеч. Он достиг таких размеров, питаясь только листьями и травой. Так что, если ты хочешь вырасти большим и высоким, ешь зелень.

Несмотря на свой огромный размер, слон может передвигаться очень тихо, поскольку его стопы похожи на гигантские подушки.

САМОЕ БОЛЬШОЕ МЛЕКОПИТАЮЩЕЕ НА ПЛАНЕТЕ

Синие киты-полосатики являются самыми большими животными на Земле. Они могут вырасти до 30 метров в длину и весить целых 180 тонн. Сердце взрослого кита имеет размер маленького автомобиля, а в кровеносном сосуде, доставляющем кровь к сердцу, может поместиться человек.

Синему киту-полосатику также принадлежит титул самого громкого млекопитающего на Земле. У него настолько громкий голос, что он способен запросто оглушить человека. Шумовой уровень голоса кита составляет 188 децибел — это громче реактивного самолета, чей уровень шума равен всего 150 децибел. Шумовые уровни, превышающие 120 децибел, могут быть очень вредны для человеческого уха.

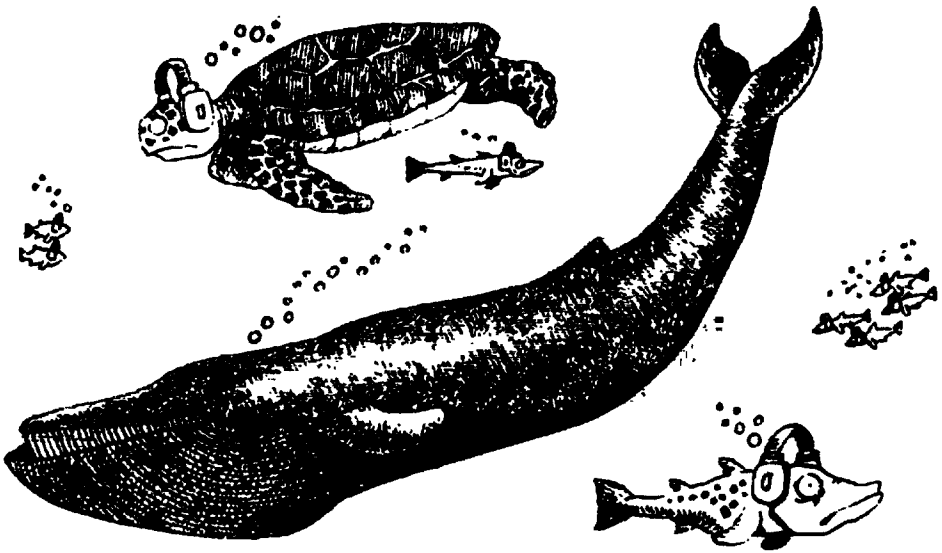

САМОЕ МАЛЕНЬКОЕ МЛЕКОПИТАЮЩЕЕ

Летучая мышь-шмель в длину около 30–40 миллиметров. Она обитает в Западном Таиланде и гнездится в теплых известковых пещерах. У нее большие уши и мордочка, как у свиньи. Эта мышь весит всего два грамма.

САМОЕ ВЫСОКОЕ МЛЕКОПИТАЮЩЕЕ

Взрослый жираф может быть ростом 5,5 метра — этого достаточно, чтобы заглянуть в окно второго этажа среднего здания. Маленькие жирафы при рождении имеют рост 1,8 метра и за три месяца вырастают на 90 сантиметров. Неудивительно, что детеныши жирафа не очень много играют — энергия нужна им для роста.

Шея жирафа может достигать в длину 1,8 метра, но в ней столько же костей, сколько и в человеческой шее, — семь (только они намного длиннее). Во время сна жирафы закидывают свою шею на спину. Правда, взрослые жирафы спят не так уж и много.

Длинная шея доставляют жирафам определенные проблемы. Чтобы опустить голову, достать до воды и напиться, жирафу приходится очень широко расставлять передние ноги. В этом неудобном положении он является легкой добычей для хищников.

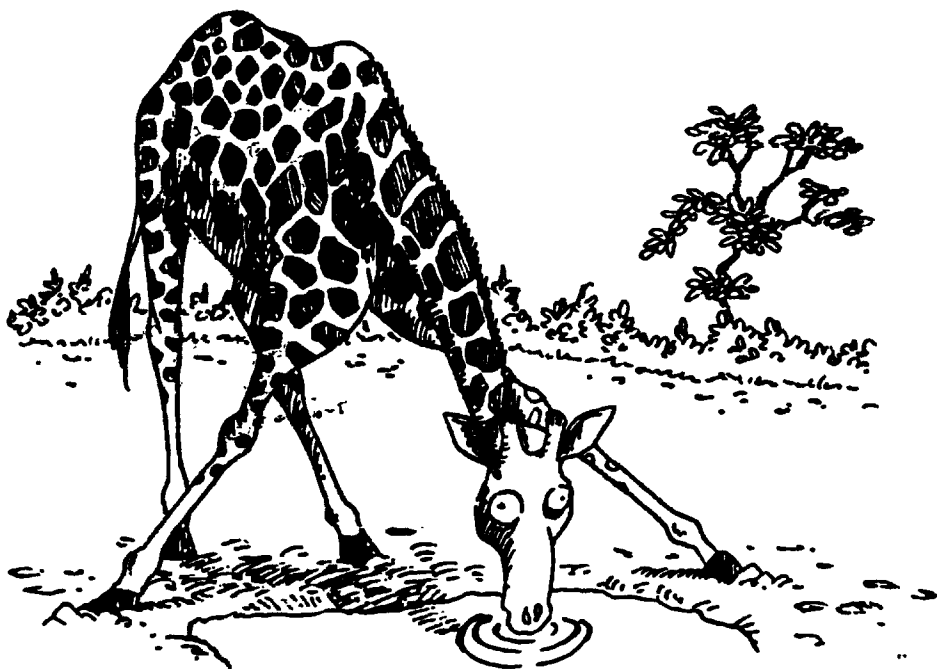

ПЯТЬ САМЫХ ТЯЖЕЛЫХ НАЗЕМНЫХ МЛЕКОПИТАЮЩИХ

Млекопитающее	Максимальный вес в килограммах
Слон	6350
Гиппопотом	3628
Носорог	2267
Жираф	1905
Буйвол	1179

САМЫЙ БОЛЬШОЙ ПАУК

У гигантского птицееда большое волосатое тело, клыки и лапы, в размахе достигающие 30 сантиметров. Он не плетет сети, чтобы заманить добычу в ловушку, а просто нападает на птиц и других некрупных животных. Этот пушистый монстр живет в джунглях Южной Америки. Хотя он выглядит очень грозно, его укусы не особенно опасны для человека.

САМАЯ БОЛЬШАЯ ЗМЕЯ

Самой длинной в мире змеей является сетчатый питон. Длина одного из таких питонов, пойманных в 1912 году в Индонезии, составила 10 метров. Питон убивает свою жертву, сжимая ее до смерти. Когда жертва умирает, он проглатывает ее целиком.

Сетчатый питон, возможно, и самый длинный среди змей, но титул королевы змей нужно присудить анаконде. Этот южноамериканский удав, в обхвате почти равный человеку, способен проглотить целого оленя и даже напасть на крокодила. Несмотря на репутацию пожирательницы людей, анаконда, живущая у рек и озер, вместо того, чтобы напасть, на самом деле предпочитает уползать в воду, когда ее тревожат.

САМЫЙ ДЛИННЫЙ ЧЕРВЬ

Червь линеус из Европы получил свое название, потому что похож на шнурки или ленты. Он вырастает с 2,5 сантиметра до 30 метров и может растягиваться еще больше. Это не только самый длинный червь в мире, но и самое длинное животное.

Эти черви — прожорливые мясоеды. Они питаются в основном мелкими червями, выдвигая вперед длинный тонкий хоботок, а затем подтягивая добычу к своему рту.

САМЫЙ ДЛИННЫЙ КАЛЬМАР

Гигантский кальмар — это таинственный монстр морских глубин с острым носом и длинными щупальцами, покрытыми крючками. До недавнего времени рыбаки отлавливали только небольших кальмаров, а больших видели лишь в животах пойманных кашалотов. В 2007 году в Антарктиде поймали самого большого кальмара — его длина составила почти 12 метров. Считается, что гигантский кальмар может вырасти и до 15 метров — это длиннее, чем два соединенных автобуса.

САМАЯ БЫСТРАЯ ПТИЦА

Парашютист и кинорежиссер Лео Дикинсон прыгнул с 914-метрового утеса в итальянских Альпах одновременно с соколом. Он вычислил, что скорость сокола, устремившегося вниз с утеса, составила более 321 километра в час.

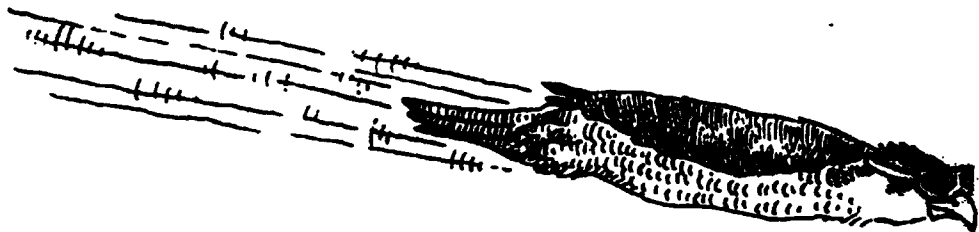

САМОЕ МЕДЛЕННОЕ МЛЕКОПИТАЮЩЕЕ

Ленивец передвигается по земле с максимальной скоростью 1,5 метра в минуту. Большую часть своего времени ленивец проводит вверх тормашками на ветках деревьев, зацепившись за них своими крючкообразными пальцами. Когда это животное лазит по деревьям, оно перемещается с невероятной скоростью — 3 метра в минуту. Ленивец настолько медлителен, что на его шерсти растут водоросли, в результате чего он становится зеленым и сливается с джунглями. Ленивцы спят вверх тормашками, и из-за этого их шерсть, в отличие от шерсти других животных, растет в другом направлении, так что, когда идет дождь, вода стекает по ней.

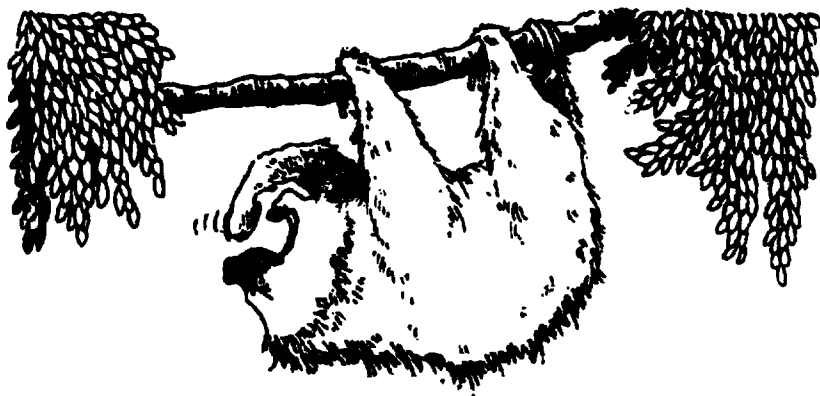

САМОЕ БЫСТРОЕ МЛЕКОПИТАЮЩЕЕ

Если бы гепард бежал по автостраде, то ему конечно же надо было бы передвигаться по скоростному участку. На коротких дистанциях гепарды могут развивать скорость до 110 километров в час.

Гепарды живут в Африке и Индии. Они отлично приспособлены к скоростному преследованию добычи, поскольку у них небольшая голова, длинные лапы и очень стройное туловище. Но самым большим преимуществом гепарда являются его когти, которые не втягиваются, и это в совокупности с твердыми подушечками лап обеспечивает ему хорошее сцепление с землей.

В отличие от других диких кошек, таких как львы и тигры, гепард не ждет добычу в засаде, а преследует ее до тех пор, пока жертва не устает настолько, что уже не может больше бежать.

САМЫЙ ЛУЧШИЙ ПРЫГУН

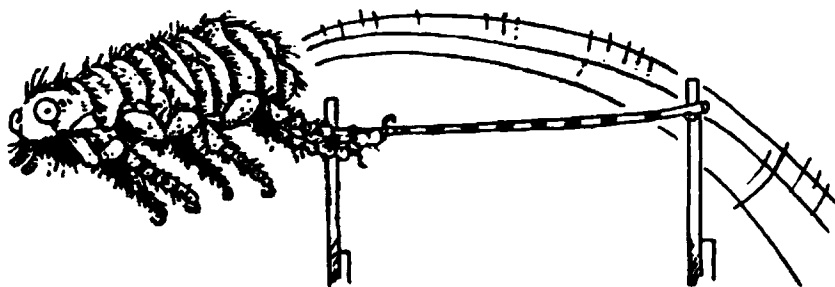

У блох очень сильные задние лапки, которые делают их прекрасными прыгунами. Блоха может подскочить на высоту, в 100 раз превышающую ее собственный рост. Это то же самое, как если бы вы одним прыжком достигли верхушки небоскреба. Блохи используют свое превосходное умение прыгать, чтобы найти нового хозяина, устроиться на его волосах и откусывать крови.

ТОТ, КТО ПУТЕШЕСТВУЕТ НА САМЫЕ ДАЛЬНИЕ РАССТОЯНИЯ

Каждый год арктические крачки летают из Арктики в Антарктиду и обратно — это приблизительно 35 000 километров. Когда эти птицы пролетают над океанами, они спускаются к воде, чтобы подобрать креветок и других маленьких морских животных, а затем, пообедав, снова поднимаются. Даже не верится, что эти маленькие птицы длиной всего около 20 сантиметров могут летать так далеко. В целях эксперимента в 1982 году ученые из Нортамберленда (Великобритания) окольцевали молодую крачку. Через три месяца эту птицу обнаружили в Австралии. Она пролетела 22 000 километров.

Малый веретенник — болотная птица с длинными лапами, возможно, и не летает так далеко, как крачка, но она способна без остановки пролететь от Аляски до Новой Зеландии всего за девять дней, а это расстояние в 11 000 километров.

САМЫЕ СТАРЫЕ ЖИВОТНЫЕ

В 2006 году в зоопарке австралийского города Бирва умерла гигантская наземная черепаха Гарриет. Ей было 176 лет. Считается, что Гарриет в 1835 году привез с Галапагосских островов известный английский ученый Чарлз Дарвин.

Хотя Гарриет была действительно очень стара, она не является самым старым животным в истории. В 2007 году с морского дна на севере Исландии был извлечен один моллюск. Этому моллюску, которого назвали Мин — в честь китайской династии, правившей во время его рождения, — было целых 405 лет. По сравнению с другими животными, определить возраст моллюсков относительно легко, поскольку каждый год на их панцире (раковине) появляется одно кольцо. Когда родилась черепаха Гарриет, Мину уже было 230 лет. К сожалению для Мина, он так и не отпраздновал свой день рождения, поскольку к тому времени, когда установили его возраст, он уже умер.

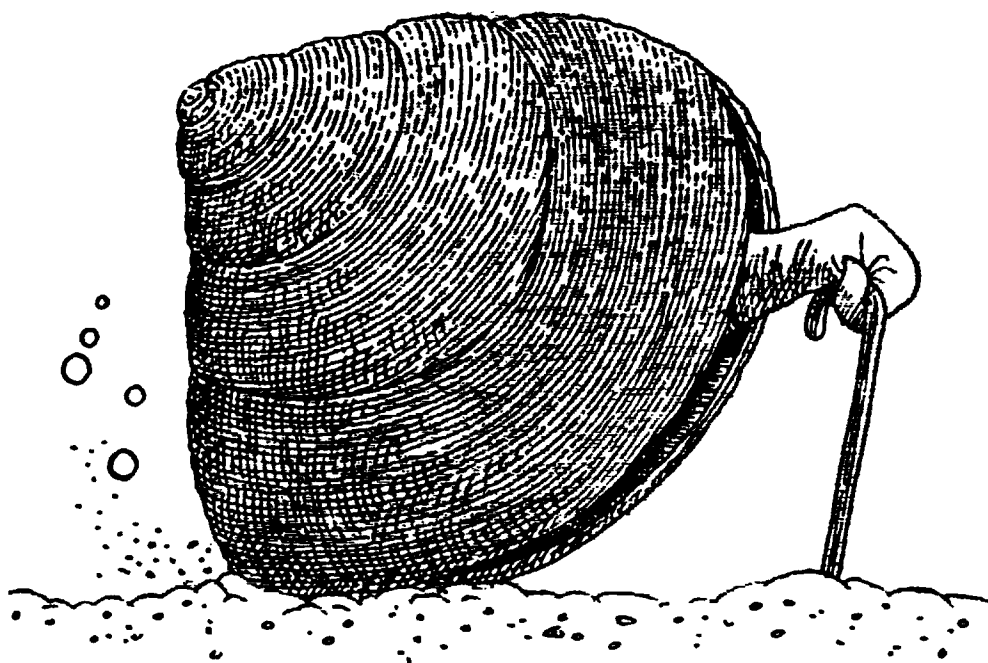

САМЫЙ ИЗВОРОТЛИВЫЙ

Пусть у осьминога нет костей, но он довольно умен. У него блестящая память, и он никогда не забывает того, чему научился. Осьминог способен выпутываться из самых разных ситуаций.

Когда одна семья из Новой Зеландии вытащила из пруда осьминога, он научился открывать бутылку, в которой находились живые крабы.

Если в узком месте осьминог столкнется с хищником, то он сможет быстро скрыться, протиснувшись через какое-нибудь отверстие, даже если оно не шире его глаза.

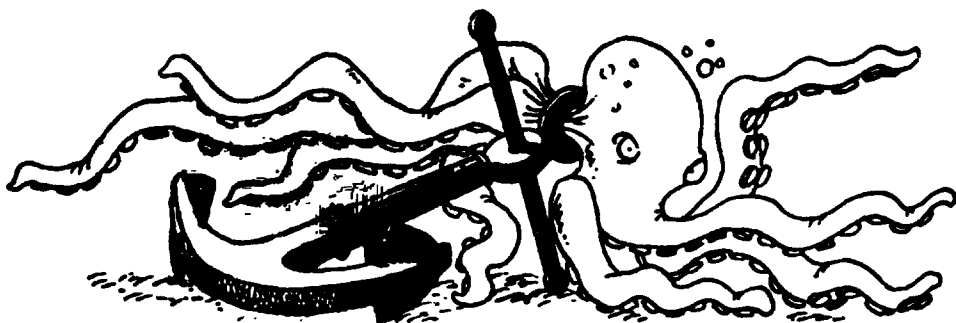

САМЫЕ ЛУЧШИЕ ВРАЧИ

Личинки выглядят довольно неприятно и у многих людей ассоциируются со зловонной, гнилой пищей, но на самом деле они могут быть хорошими врачами. Несмотря на прогресс современной медицины, некоторые люди по-прежнему страдают от незаживающих ран, и им трудно помочь. Именно поэтому некоторые врачи возвратились к очень древнему и неприятному средству, которое когда-то использовали древние египтяне. Для этого гниющие, незаживающие раны заполняют личинками, а затем закрывают их бинтом. Когда бинты убирают, оказывается, что личинки съели отмершие ткани и рана очистилась. После этого личинок убирают, а рану оставляют в покое, чтобы она зажила.

САМОЕ НЕДООЦЕНЕННОЕ ЖИВОТНОЕ

Свиньи — это умные животные с незаслуженной репутацией грязнуль. Да, они валяются в грязи, но для того, чтобы охладиться и очиститься. У свиней нет потовых желез, как у людей, поэтому они не могут потеть. Они валяются в грязи, чтобы не перегреваться. Кроме того, вместе с застывшей грязью с кожи удаляются любые паразиты.

Свиньи вовсе не глупы, у них хорошая память. Профессор Куртис из государственного университета Пенн (США) научил группу свиней перепрыгивать через гантели, сидеть рядом и приносить различные предметы. Три года спустя свиньи все еще помнили то, чему их научили.

Исследования показали, что свиньи могут видеть сны, откликаться на свои клички и даже играть в видеоигры с джойстиком. Они любят игру в футбол, массаж и музыку. У них близкие отношения друг с другом, и они предпочитают спать пятачок к пяточку.

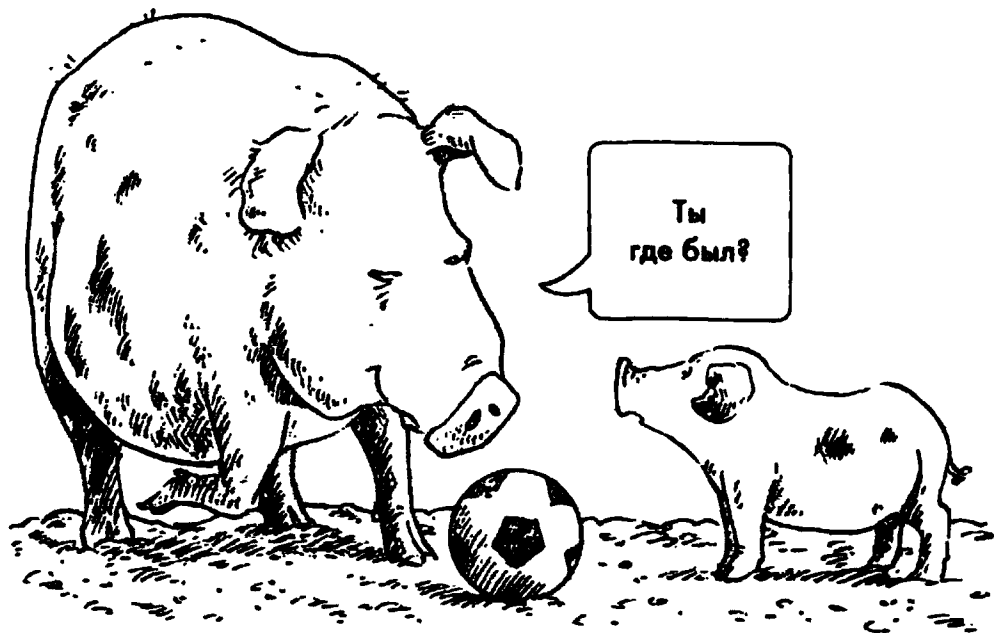

ЭКСТРЕМАЛЬНЫЕ ПРИВЫЧКИ В ЕДЕ

САМЫЕ НЕПРИЯТНЫЕ ЕДОКИ

Комнатная муха не только плюет на пищу, на которую садится, но и срыгивает на нее. Рот комнатной мухи, называемый хоботком, имеет форму соломинки для питья, поэтому она может всасывать только жидкую пищу. Чтобы сделать пищу достаточно мягкой для поедания, муха выпускает на нее слюну, а затем всасывает ее. Если пища размягчается недостаточно, муха отрыгивает ее, а затем снова всасывает.

Другим неприятным едоком является летучая мышь-вампир. Этим существам нравится вкус теплой крови других животных и иногда людей. Летучие мыши ждут вечера, когда их жертвы засыпают, затем находят непокрытую часть тела, например подошвы ног, делают острые разрезы своими зубами и с жадностью лакают вытекающую кровь, как кошка молоко.

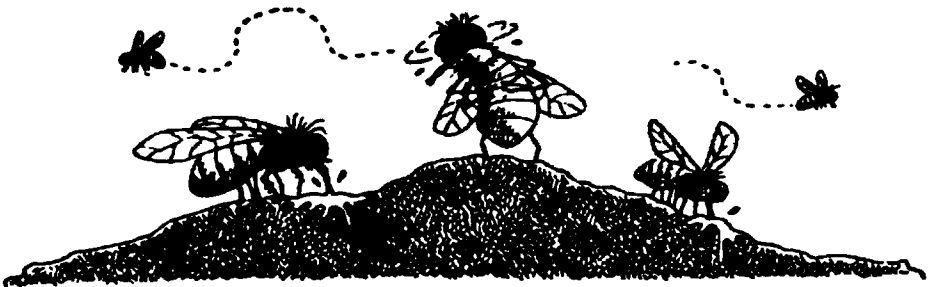

ЕДОК С САМЫМИ ИЗЯЩНЫМИ МАНЕРАМИ

Крючокклювы из Южной Америки являются едоками с особенно изящными манерами. Их излюбленным деликатес — это суперсладкий нектар, находящийся внутри некоторых цветов, который не так-то просто достать. Эта птица закрепляется на цветке небольшим крючком, расположенным

на конце ее клюва, и одновременно делает небольшой надрез в цветке. После этого она вставляет в цветок свой крошечный язык и очень изящно потягивает нектар.

ХУДШИЕ МАНЕРЫ ЗА СТОЛОМ

Сумчатый дьявол — это плотоядное млекопитающее, обитающее только на острове Тасмания недалеко от берегов Австралии. У него большая голова и сильные челюсти, которые могут перегрызть почти все. Это животное вползает в трупы кенгуру, валлаби и вомбатов и ест их изнутри. Он ест все — кишки, мех, кости и т. д.

Кто-то однажды видел, как 22 сумчатых дьявола ели изнутри мертвую корову. Однако дьяволом это существо называют не за его предпочтения в еде, а за то, что он пугает людей своим пронзительным криком.

САМЫЕ ВЕСЕЛЫЕ ЕДОКИ

Некоторые разновидности мангустов из Африки превращают поедание рептилий или птичьих яиц в забавную игру. Мангуст берет яйцо в передние лапы, расставляет задние, наклоняется вперед и швыряет яйцо между лап, разбивая его о камни или деревья. После этого он вылизывает языком жидкость, вытекающую из разбитого яйца.



САМОЕ ЖАДНОЕ ЖИВОТНОЕ

Морская звезда могла бы проглотить значительно больше пищи, чем может позволить ее маленький рот. Когда на морском дне она обнаруживает что-нибудь вкусное, например улитку или морского слизняка, она выворачивается наизнанку, выставляя свой желудок через рот, и обхватывая добычу. После этого ее желудок выделяет сок, который быстро переваривает то, что она обхватила. Когда пища переварится снаружи ее тела, морская звезда принимает изначальную форму.

ЛУЧШИЙ ФОКУС

Африканская змея, поедающая яйца, может проглотить целое яйцо. Чтобы съесть яйцо, она опускает нижнюю челюсть и заглатывает яйцо, которое затем медленно движется по горлу змеи, наталкивается на острые шипы и трескается. После этого змея переваривает содержимое яйца и выплевывает раскрошенную скорлупу.



САМОЕ СТРАННОЕ СУЩЕСТВО

ПЕТУХ, КОТОРЫЙ ЖИЛ БЕЗ ГОЛОВЫ

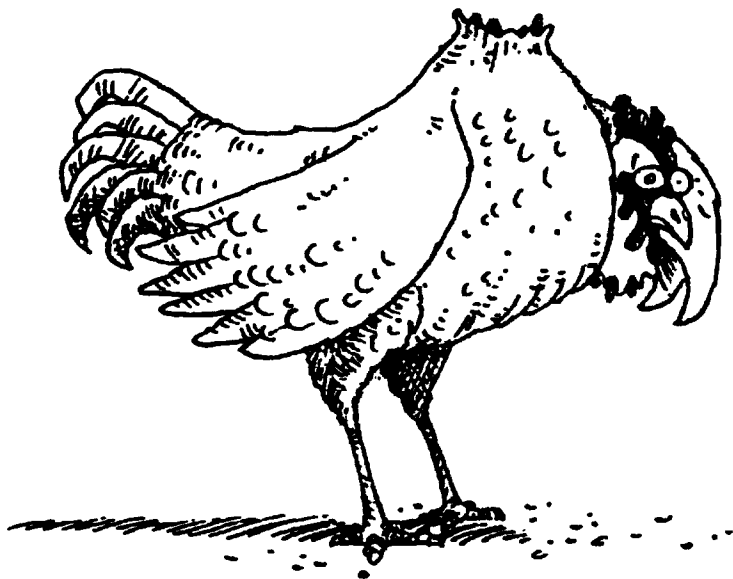

10 сентября 1945 года в Колорадо (США) Ллойд Олсен зашел в свой курятник, чтобы зарубить цыпленка и приготовить ужин. Но это ему не удалось, потому что неловким ударом топора он лишь отсекает цыпленку часть головы, но не убил. Цыпленок так и продолжал жить. Мистеру Олсену пришлось кормить его через шею глазной пипеткой. Эта оставшаяся без мозгов птица прожила еще 18 месяцев и с одного килограмма набрала вес до 3,5 килограмма. Петух, получивший кличку Майк, стал настолько известным, что на него за плату приезжали посмотреть люди со всей страны.

После смерти Майка его тело исследовали и обнаружили, что у него осталась небольшая часть мозга, которая управляла работой его сердца и дыханием, поэтому он смог выжить. Считают, что без отсеченной части мозга он не чувствовал боли.

САМЫЕ СООБРАЗИТЕЛЬНЫЕ ЖИВОТНЫЕ

САМОЕ УМНОЕ ЖИВОТНОЕ

Джейн Гудолл, известный специалист по приматам, утверждает, что шимпанзе умнее любых других животных (кроме, разумеется, людей), поскольку они в состоянии использовать различные инструменты. Шимпанзе могут ловить термитов, воткнув палку в их гнездо, а также защищаться, бросая в своих врагов какие-нибудь предметы.

В Японии есть шимпанзе по кличке Ай (от японского слова «любовь»), который пошел еще дальше. Он не отходит от компьютера. Это животное любит компьютерные игры, оно научилось решать сложные задачи, в которых задействованы числа.

Мозг шимпанзе работает почти так же, как человеческий. У шимпанзе 98 процентов наших генов, и они даже болеют теми же самыми болезнями. Эти обезьяны являются нашими ближайшими родственниками.



САМЫЕ ОБЩИТЕЛЬНЫЕ

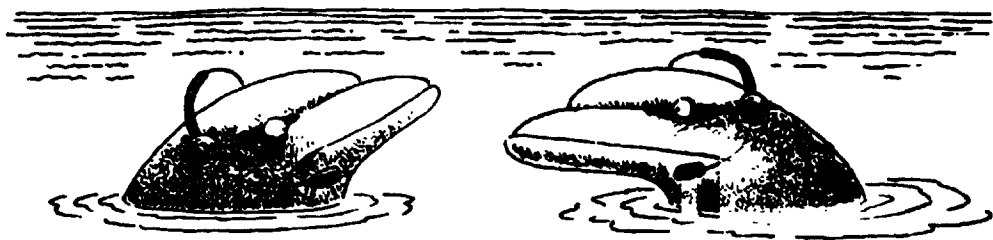

Дельфины обожают поговорить. С теми, кто находится далеко от них, люди общаются с помощью телефонных звонков и писем, а дельфины в таких случаях используют высокочастотные звуки. Люди могут услышать эти звуки только при помощи специального оборудования.

Дельфины живут в стаях. Самки дельфина после рождения малышей свистят в течение трех дней, чтобы детеныши запомнили их голос.

Дельфины также используют звуки для навигации и обнаружения пищи — это называется эхолокацией. Они производят звуки, похожие на щелчки, которые отражаются от находящихся вокруг них объектов.

ЛУЧШИЙ ДРУГ ЧЕЛОВЕКА

Собаки могут быть самыми преданными друзьями, которые только могут быть у человека. Это, разумеется, можно сказать и про Бобби — скай-терьера, хозяином которого был человек по имени Джон Грей.

Джон Грей был ночным сторожем в Эдинбурге (Шотландия). Когда он умер в 1858 году, его похоронили на местном кладбище, и в течение 14 лет после его смерти Бобби каждый день посещал могилу своего хозяина, иногда просиживая там в течение многих часов. Когда умер сам Бобби, его похоронили настолько близко к хозяину, насколько это было позволено сделать, — рядом с воротами, внутри церковного двора. В память о Бобби была поставлена статуя и построен фонтан.

САМАЯ ЛУЧШАЯ ПАМЯТЬ

У слонов превосходная память — и это очень кстати, поскольку они могут прожить более 70 лет. Даже после продолжительной разлуки со своим другом слон способен сразу же узнать его. Есть свидетельства того, что слоны могут запоминать людей и таить злобу на тех, кто обижал их.

Слоны также могут грустить. Если друг или член их семьи умирает, они на самом деле печалятся. Считается, что слоны, став взрослыми, могут помнить травму, полученную в детстве, и это влияет на их поведение и даже порой делает их непослушными.

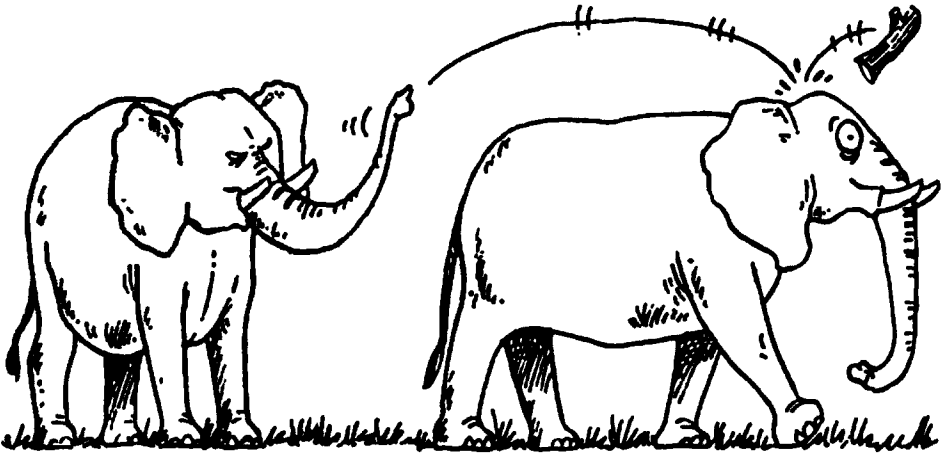

САМЫЙ ОБШИРНЫЙ СЛОВАРНЫЙ ЗАПАС

Начиная с возраста одного года Коко — горилла, живущая в зоопарке Сан-Франциско в США, училась общаться с людьми. Утверждают, что Коко может понимать приблизительно 2000 английских слов и самостоятельно показывать 1000 слов, используя язык жестов. Коэффициент интеллекта Коко равен 70—95, что довольно неплохо, принимая во внимание тот факт, что у обычного человека он равен 100. Сейчас Коко 38 лет, и ее любимые занятия — игра с куклами и рисование.

ЛУЧШИЕ ПРЕДСКАЗАТЕЛИ ПОГОДЫ

Кошки — отличные домашние животные, но известно ли вам, что некоторые считают их самыми лучшими четвероногими предсказателями погоды? Многие думают, что, если кошка вылизывает себя, будет ясная, сухая погода. Когда погода очень сухая, кошка может получить удар статического электричества, поэтому, как предполагают, увлажняя свой мех, она пытается предотвратить это.

Раньше моряки держали кошку на борту судна не только для борьбы с крысами, но и для предсказания приближающегося шторма. Некоторые даже полагали, что кошки могут влиять на погоду и вызвать шторм.



ЖИВОТНЫЕ НА ГРАНИ ПОЛНОГО ВЫМИРАНИЯ

САМАЯ ОДИНОКАЯ ЧЕРЕПАХА



Одинокий Джордж, как считается, является единственной гигантской черепахой, оставшейся на острове Пинты на Галапагосах. В 1972 году, чтобы сохранить этот вид, люди взяли Джорджа к себе и начали искать ему подходящую пару. За эти годы Джордж не проявил особого интереса к черепахам с соседних островов, но надежда на продолжение его рода все равно оставалась. В июле 2008 года Национальный галапагосский парк Эквадора объявил, что самка этого же вида, которая была подругой Джорджа с 1993 года, отложила несколько яиц. Таким образом, в свои почтенные 80 лет Джордж может стать отцом.

ЧЕРНЫЙ НОСОРОГ

В 1960 году в Африке было 100 000 черных носорогов. Сегодня их осталось всего 3725. Носорогов убивают из-за их больших рогов, которые люди размалывают и используют как лекарство. В Азии, особенно в Китае, люди думают, что рог носорога уменьшает лихорадку, хотя проведенные химические анализы не выявили абсолютно никаких лекарственных свойств.

БАЙЦЗИ

Байцзи, так же известные как китайские речные дельфины, живут в бассейне реки Янцзы в Китае. Считается, что они являются самым вымирающим членом семьи животных, которая включает в себя китов, дельфинов и морских свинок.

В последний раз байцзи видели в 2002 году, а уже в 2006 не было найдено ни одной особи. Скорее всего, это красивое, умное млекопитающее вымерло.

ГИГАНТСКАЯ ПАНДА

Гигантские панды входят в число самых редких млекопитающих в мире. В дикой природе их осталось всего лишь около 1600 особей.

Панд иногда убивают из-за их прекрасного черно-белого меха. Однако главная причина гибели панд заключается в том, что уничтожается их любимая пища — бамбук. Китайское правительство выделило специальные заповедники для панд, где они могут жить и размножаться в безопасности.

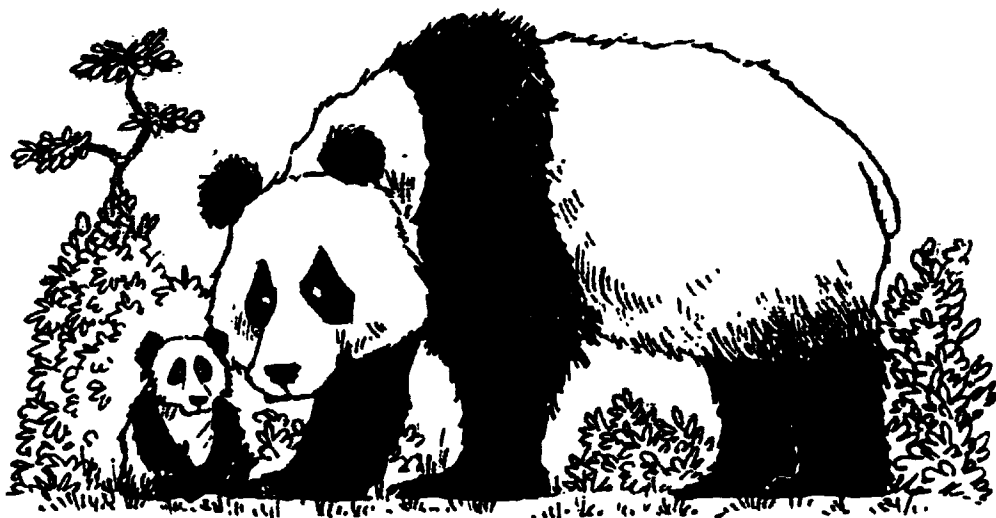

ТИГР

Тигр является самой большой из всех диких кошек и, пожалуй, самой величественной. Люди охотятся на него ради его шкуры, зубов и даже усов, которые, по мнению некоторых, приносят удачу. Но главная угроза для тигра — утрата его среды обитания. Считается, что в дикой природе осталось примерно 4000 тигров — главным образом в Китае, Индии, России и Индонезии.

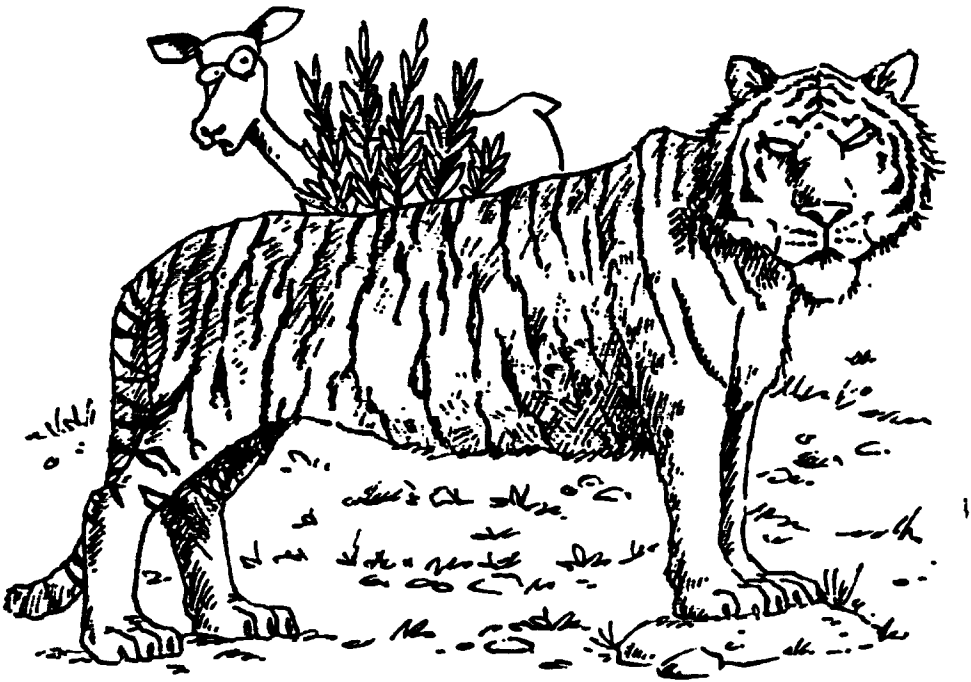

БЕЛУГА

Эта огромная рыба, длина которой более пяти метров, считается одной из самых ценных в мире. Белуг убивают не из-за их мяса, а из-за драгоценной икры. Икра этих рыб считается деликатесом и стоит приблизительно в три раза дороже серебра. Белуга занесена в Красную книгу.

САМЫЕ ХРАБРЫЕ ЖИВОТНЫЕ

БЕССТРАШНЫЙ МУЛ

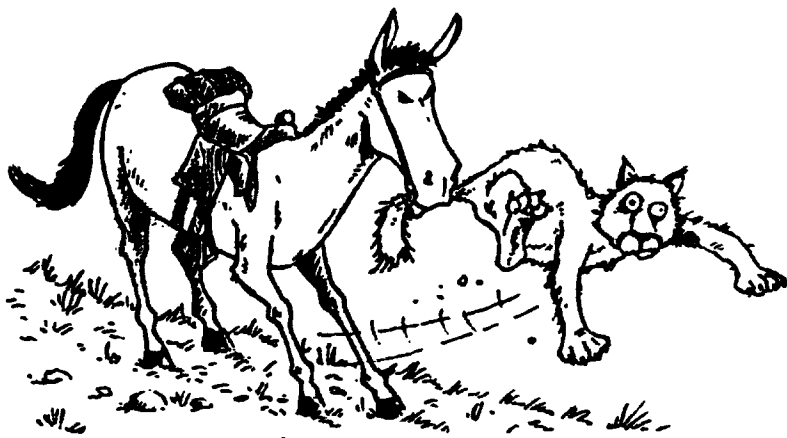

Мулы были больше известны своим упорством, а не храбростью, пока в Монтане (США) не произошел один потрясающий случай. Двое мужчин спокойно ехали верхом по дороге, когда на их собаку вдруг напала пантера. И тут мул, на котором ехал один из мужчин, схватил пантеру и стал крутить ее, ударяя головой о землю. Затем мул прижал пантеру к земле и наступил ей на горло. Когда он убедился, что пантера мертва, он, как ни в чем не бывало, возвратился к своему хозяину.

САМЫЙ МУЖЕСТВЕННЫЙ ГОЛУБЬ

Слышали ли вы о голубях-парашютистах, участвовавших во Второй мировой войне?

В 1942 году в коробке, привязанной к небольшому парашюту, над Францией сбросили британского голубя по кличке Коммандо. Эту коробку нашел шпион, работающий в расположении противника. Он положил важные секретные документы в маленький контейнер, прикрепленный к ноге Ком-

мандо, и выпустил голубя. С важной информацией Коммандо полетел назад через Ла-Манш в Англию, по пути уклоняясь от вражеского огня. Ему также пришлось спастись от специально обученных вражеских ястребов, которые стремились помешать птичьим депешам долететь до адресата.

Коммандо выполнил 90 сверхсекретных миссий и в 1945 году был награжден специальной медалью «За выдающуюся храбрость и преданность». Он был одной из 200 000 птиц, которых во время Второй мировой войны использовали для доставки сообщений.

САМЫЙ ХРАБРЫЙ КЕНГУРУ

Семья Ричардсов из Австралии нашла кенгуренка, слепого на один глаз. Они приютили его и стали относиться к нему как к своему домашнему питомцу, назвав его Лулу.

Однажды господин Ричардс работал на улице, и на него упала тяжелая ветка дерева. Когда Лулу увидел это, он помчался к дому и стал барабанить в дверь до тех пор, пока не вышла госпожа Ричардс. Лулу отвел ее к месту, где без сознания лежал ее муж. Позже Лулу получил специальную награду за храбрость от королевского общества по предотвращению жестокого обращения с животными.

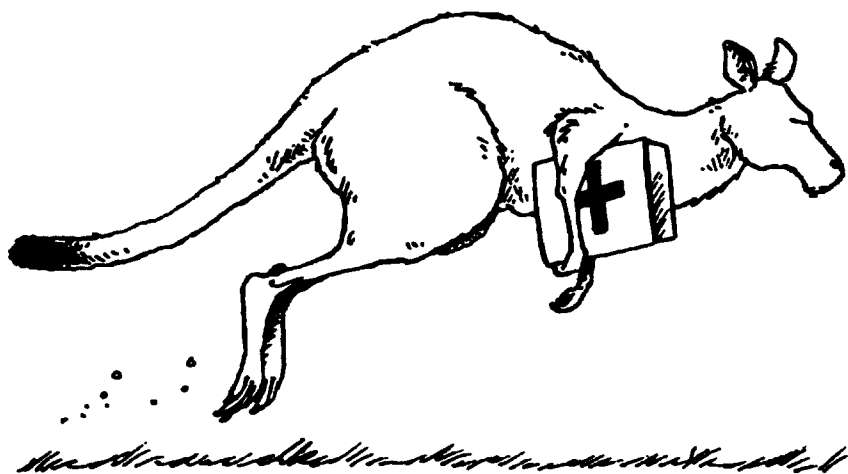

САМЫЕ ОПАСНЫЕ ЖИВОТНЫЕ НА СУШЕ

СМЕРТЕЛЬНЫЙ ВРАГ ЧЕЛОВЕКА

Самым опасным для человека животным является комар. Через укус он способен передавать массу смертельных болезней, самая страшная из которых — малярия. Каждый год до 500 миллионов человек во всем мире страдают малярией и еще один миллион умирает. Большинство жертв малярии — это маленькие дети в Африке.

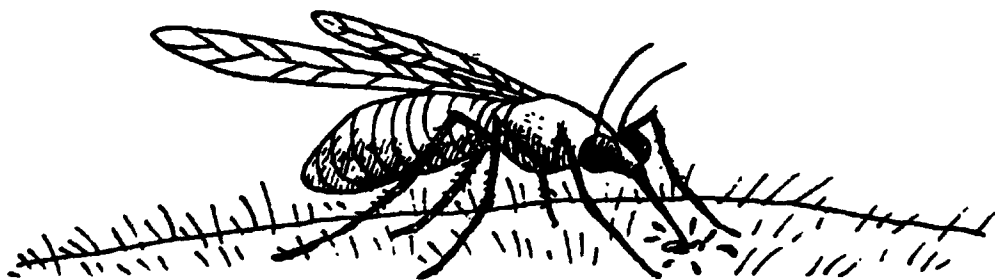

САМЫЕ ОПАСНЫЕ ПАУКООБРАЗНЫЕ

Паукообразные — это класс беспозвоночных животных, к которому, в частности, относятся скорпионы и пауки. Существует по крайней мере 1400 типов скорпионов, и все они ядовиты. На кончике хвоста у скорпиона есть ядовитое жало, которое парализует добычу. Самым опасным является, пожалуй, скорпион сталкер, живущий в Северной Африке и на Ближнем Востоке. Он охотится по ночам, поедая насекомых, пауков и иногда маленьких ящериц и змей.

Самый ядовитый паук в мире — это бразильский блуждающий паук, также называемый банановым пауком, потому что его находят в партиях бананов. Он обитает в Центральной и Южной Америке и, в отличие от многих

других пауков, не плетет сети. Этот паук может быть очень быстрым и агрессивным. Он особенно опасен для людей, потому что, когда ищет укрытие от солнца, может забраться к вам в одежду или обувь. Будьте осторожны!

САМАЯ ЯДОВИТАЯ ЗМЕЯ

Тайпан — это змея, обитающая в Австралии и выделяющая самый ядовитый в мире змеиный яд. Тайпаны могут вырастать в длину до 3,7 метра. При одном укусе этой змеи выделяется достаточно яда, чтобы убить 100 человек или 250 000 мышей.

Когда тайпан злится, он распрямляет голову и размахивает ею взад и вперед. Атакуя, тайпан может ужалить сразу несколько раз. Любой укушенный тайпаном едва ли выживет без скорой медицинской помощи, и многие жертвы укусов умирают в течение двух часов.

Хотя тайпан является самой ядовитой змеей, это не та змея, которая убивает много людей, потому что на самом деле она довольно робкая и не будет нападать, если ее не трогать.

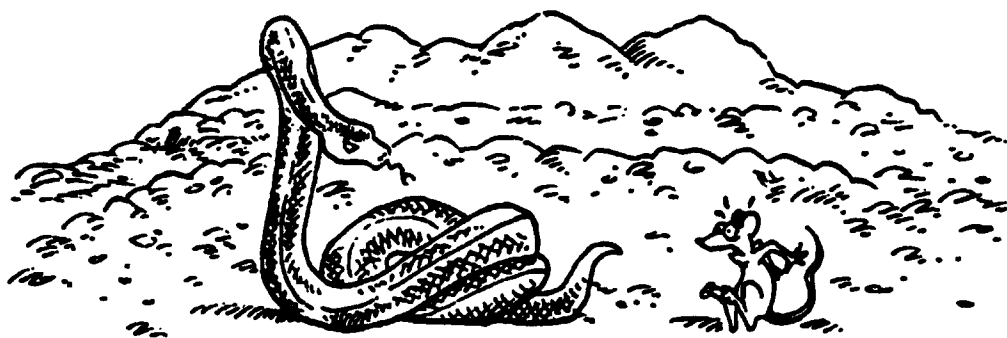

САМЫЙ ОПАСНЫЙ КРОКОДИЛ

Считается, что крокодилы убивают больше людей, чем любой другой хищник-людоед. Крокодилом, который может претендовать на титул самого опасного в мире, является нильский крокодил по кличке Густав.

Густав терроризировал людей, которые жили вдоль берега реки Русизи в Бурунди. Местные жители утверждают, что крокодил убил около 300 человек, хотя это, скорее всего, преувеличение. Длина этой огромной рептилии была более 6 метров, а вес — более 900 килограммов. Ему удалось сорвать множество попыток заманить его в ловушку, и, возможно, теперь он уже умер от старости.

САМАЯ СМЕРТОНОСНАЯ ЛЯГУШКА

Золотая ядовитая лягушка может вырастать всего до 4 сантиметров в длину, но в ней столько яда, что она может убить им 10 000 мышей или 10—20 человек. К счастью, эта ядовитая лягушка настолько ужасна на вкус, что на нее охотится только один хищник — змея, у которой есть иммунитет против ее яда. Странно, но эта лягушка сама не производит свой яд. Ученые полагают, что лягушка получает его из своей пищи — скорее всего, от одного маленького жука. Если они правы, то этот жук, должно быть, является одним из самых ядовитых существ в мире.

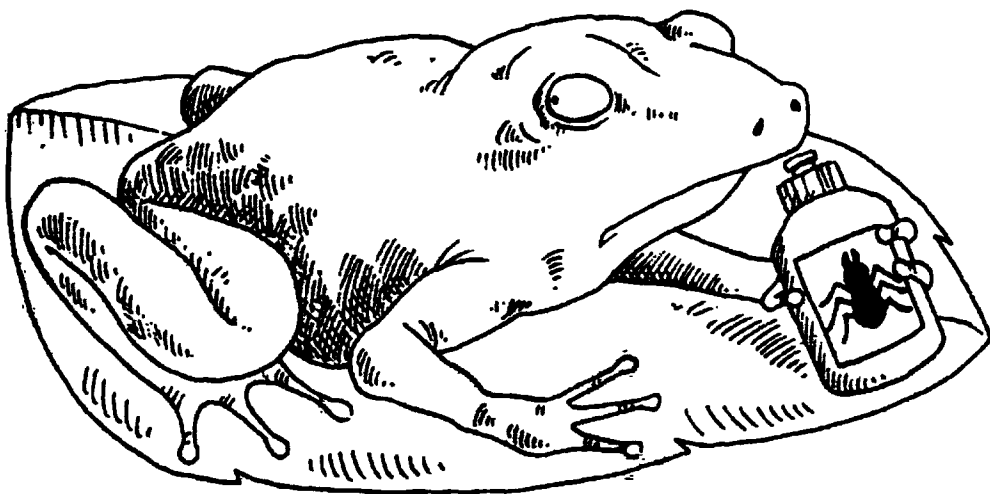

САМЫЕ ОПАСНЫЕ МЛЕКОПИТАЮЩИЕ

Гиппопотамы обладают репутацией опасных животных. Они могут достигать огромных размеров и весить до 3628 килограммов. Хотя эти живот-

ные питаются в основном растительной пищей, они могут быть очень агрессивными. Они защищают свою территорию и яростно встают на защиту своих детенышей. Своими огромными челюстями гиппопотамы могут переворачивать небольшие лодки, которые они принимают за крокодилов. А острыми 30-сантиметровыми зубами они могут легко перекусить человека надвое.

Другое млекопитающее, внушающее страх, — это лев. Львы — сильные животные, способные одним ударом своей массивной лапы сломать шею антилопе. Взрослый лев достаточно силен, чтобы тащить тушу, которая в два раза тяжелее его самого. Львы нападают на людей только тогда, когда им не хватает пищи или когда они ранены и не могут охотиться за быстрой добычей. Самый опасный лев жил в Танзании в 2004 году. Этот лев убил 35 человек. Полагают, что он поступал так из-за своих больных зубов.

У диких слонов репутация гораздо лучше, они считаются мирными животными, которые заботятся друг о друге и редко нападают на людей. Однако слон-самец может вести себя очень агрессивно, когда ищет себе партнершу, а слонихи способны атаковать любого, в ком видят опасность для своих слонят. Известны случаи, когда целые стада слонов бросались в бегство, когда чувствовали опасность или испытывали беспокойство. Стадо таких слонов может запросто растоптать людей или насмерть забить их своими длинными бивнями.

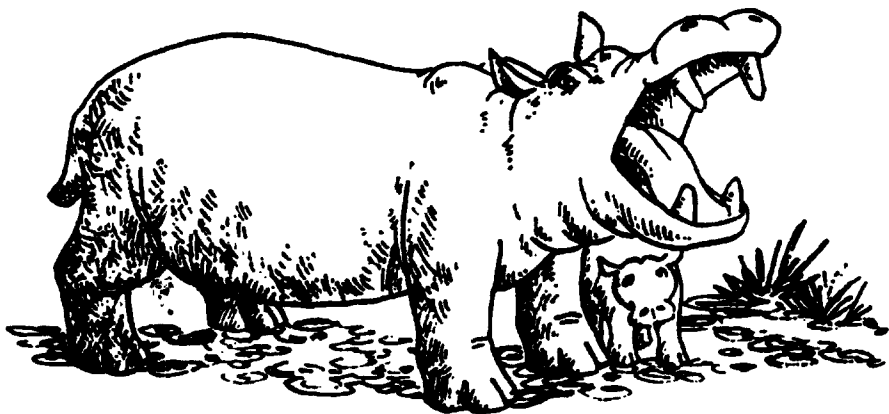

САМЫЕ ОПАСНЫЕ МОРСКИЕ СУЩЕСТВА

САМАЯ СТРАШНАЯ АКУЛА

Вы можете отлично расслабиться, плавая в море, но не забывайте о некоторых страшных существах, скрывающихся в глубине. Первое из тех, что сразу приходят на ум, — это акула. Самой опасной является большая белая акула — крупнейшая из всех морских хищников. Эти гигантские охотники могут вырастать до 6 метров в длину и весить более 2000 килограммов.

Большие белые акулы, вооруженные несколькими рядами зубов, будто специально созданы для того, чтобы убивать. Зубы акулы очень острые, с зазубренными краями, чтобы легко вонзаться в добычу и удерживать ее. Большие белые акулы невероятно быстры и могут нападать так резко, что буквально выталкивают свою добычу из воды.

Эти акулы известны своей агрессивностью и особым интересом к пловцам, движения которых они часто принимают за барахтанье раненого тюленя. Однако большая белая акула чаще всего нападает на людей, когда ей не хватает пищи или когда она защищает свою территорию.

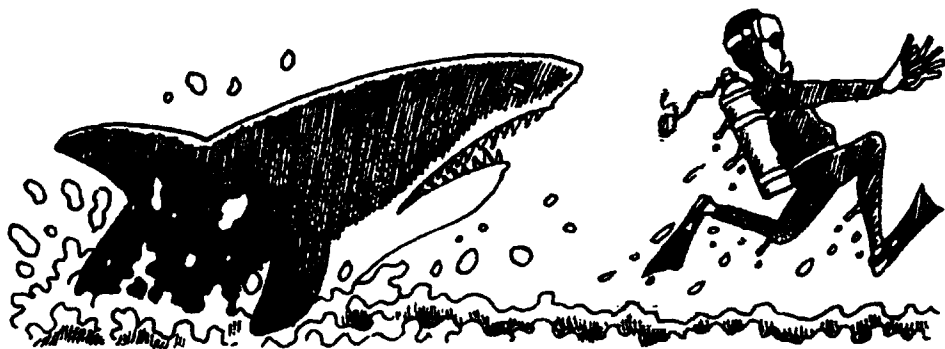

Несмотря на то что у этих акул репутация человекоубийц, по данным Флоридского музея естествознания, за последние 130 лет ими было совершено всего около 236 нападений на людей, и только 63 из них оказались смертельными.

САМЫЙ ДИКИЙ СКАТ

Скаты нападают, когда чувствуют, что им грозит опасность. Но, в отличие от акул, скатов нужно бояться не из-за их укусов. Хотя некоторые скаты могут достигать в длину 4 метров, у них очень маленький рот. А вот хвост может быть смертельным. На хвосте ската есть шип длиной 20 сантиметров, который имеет зазубрины, как лезвие хлебного ножа, и содержит яд.

Когда скат чувствует угрозу, он атакует своим хвостом. Раны от него могут быть очень болезненными, но редко смертельными. После нападения ската люди обычно выздоравливают в течение 48 часов. Однако если скат поразил человека в грудь или живот, то человек может умереть за считанные минуты — не от яда, а от раны. Именно это и произошло в сентябре 2006 года с экологом и телевизионщиком, «охотником на крокодилов» Стивом Ирвином. Когда он проплывал над скатом недалеко от берега Австралии, шип на конце хвоста рыбы проткнул ему сердце. Он умер через несколько мгновений после этого.

САМАЯ СТРАШНАЯ МОРСКАЯ ЗМЕЯ

Среди морских змей самый сильнодействующий яд у морского ленточного крайта. Ленточный крайт может произвести до 15 миллиграммов яда, и всего капли достаточно, чтобы убить человека. Яд, содержащийся в одном укусе, может убить более трех человек.

Хотя морские крайты похожи на угрей, это настоящие змеи. У них нет жабр, и им приходится всплывать на поверхность воды, чтобы дышать. Они вырастают до 1,2 метра в длину.

Ленточных крайтов нужно особенно остерегаться по ночам, когда они наиболее активны и подплывают близко к берегу. Они не агрессивны, и

их жертвами обычно становятся рыбаки, которых они кусают случайно, когда запутываются в рыбацких сетях.

САМЫЙ СМЕРТЕЛЬНЫЙ ОСЬМИНОГ

Размер синего кольцевидного осьминога всего 20 сантиметров в поперечнике, но один его укус может убить человека за несколько минут. Когда он напуган, его бледные кольца становятся ярко-синими. Это предупреждение, призывающее противника немедленно убираться восвояси. Этот крошечный осьминог кусает челюстями и вводит слюну в рану жертвы. В этой слюне содержится один из самых опасных токсинов, известных человеку. К счастью, кольцевидные осьминоги не агрессивны и кусаются только для самозащиты.



САМАЯ ОПАСНАЯ МЕДУЗА

Если вас когда-нибудь жалила обычная медуза, вы знаете, насколько это больно. Однако эта боль ничтожна по сравнению с укусом коробчатой медузы. Коробчатые медузы обитают в Тихом океане, и у каждой из них так много яда, что один укус может убить человека всего за 3 минуты.

Коробчатая медуза может весить до 2 килограммов, она имеет 15 щупалец, которые тянутся за ней на 3 метра. Эти щупальца покрыты 5000 жгучих клеток, и соприкосновение лишь с небольшим количеством из них может убить.

САМЫЕ ЛУЧШИЕ РОДИТЕЛИ

ИМПЕРАТОРСКИЕ ПИНГВИНЫ

Императорские пингвины живут в Антарктиде. Они не мигрируют зимой, но остаются и размножаются в самых ужасных погодных условиях на Земле. Примерно в середине мая все самки императорских пингвинов откладывают одно яйцо и передают его самцу. После этого самка уходит на поиски пищи для птенца, который вылупится позже. Она проходит более 100 километров, чтобы достичь моря, где может найти рыбу.

Тем временем самец удерживает яйцо на своих лапах, под перьями, чтобы согреть его. Он остается в таком состоянии в течение 65 морозных дней и ночей, прижавшись к другим папашам, чтобы защититься от ужасного холода и ветра. В это время самец вообще ничего не ест. Когда возвращается самка, самец отдает ей яйцо, из которого почти немедленно начинается вылупляться птенец.

Говорят, что императорские пингвины могут узнавать крик родного детеныша среди тысячи пингвинят. Пингвинята, отбившиеся от родителей, рискуют быть съеденными хищниками, а также их могут «усыновить» другие пингвины.

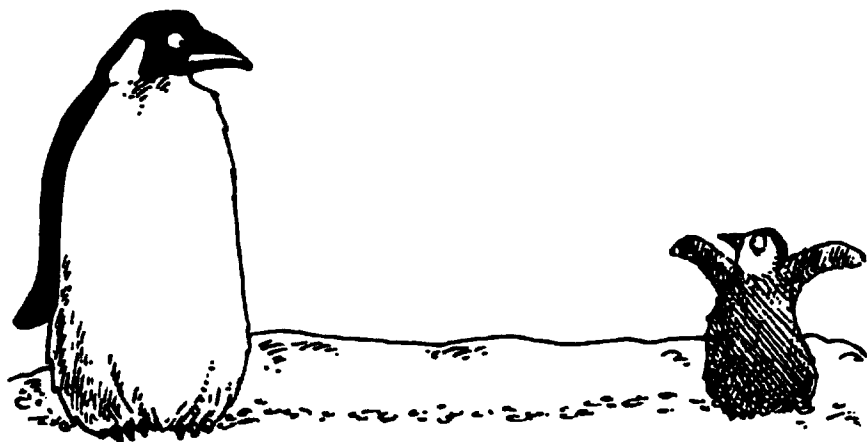

САМЫЕ ЛУЧШИЕ ПАПЫ

КРОШЕЧНАЯ ЛЯГУШКА

Крошечная лягушка, также называемая сумчатой, живет в Австралии. Лягушка-самка откладывает до 20 белых яиц, о которых она заботится вместе с самцом. Самец наблюдает за яйцами в течение нескольких дней, пока из них не появятся головастики. Затем самец ложится на них и покрывает себя желе из яиц, откуда появились головастики. Головастики ползут до двух крошечных щелей на спине своего папы и через них забираются в мешочки. Там головастики остаются в течение нескольких недель, питаясь остатками яиц, а потом выходят на свет уже полностью сформировавшимися лягушками.

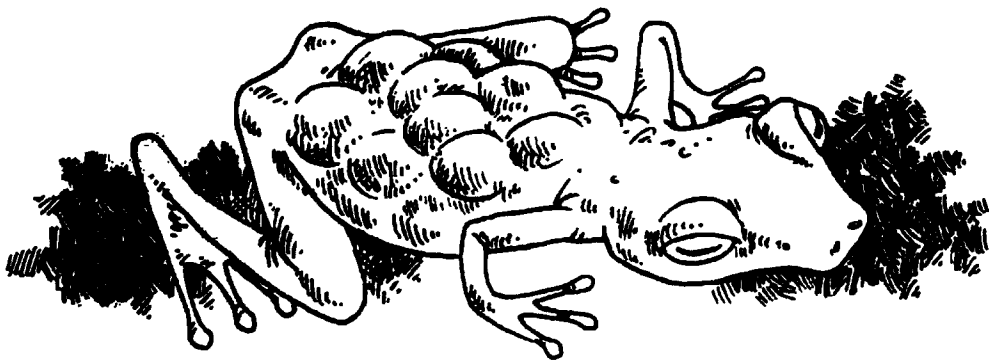

МОРСКОЙ КОНЕК

У морских коньков складываются особенно близкие отношения со своими еще не родившимися детенышами. Пожалуй, в мире животных морские коньки — пример образцовых отцов, заботящихся о своем потомстве. Оплодотворенные яйца, из которых появляются морские коньки, развиваются в теле отцов, а не матерей. Самка оставляет яйца в специальном мешочке, находящемся за хвостом самца, после чего эмбрионы созревают до рождения в сотовидных отсеках этого мешочка.

САМЫЕ ЛУЧШИЕ МАМЫ

СЕВЕРНЫЙ МОРСКОЙ СЛОН

Северные морские слоны — это крупные животные. Взрослый самец может весить до 2300 килограммов, а самка — до 800 килограммов. Самки рожают по одному малышу. Это преданные мамы, которые, голодая, остаются со своими детенышами до тех пор, пока те не научатся выживать без материнского молока.

Материнский инстинкт развит у самок морских слонов настолько, что, потеряв своего малыша, они готовы идти на все, лишь бы заполучить другого. Они могут забрать себе на воспитание сироту или даже украсть детеныша у других самок.

КОАЛА

Медведи коалы живут высоко на деревьях. Природа предусмотрела, чтобы их малыши случайно не разбились, упав с большой высоты. Сразу после рождения детеныши коалы заползают в мешочек, находящийся возле задних лап матери, и в течение полугода пребывают там в целости и сохранности. А когда они оттуда выходят, то путешествуют повсюду на спине мамы. Матери кормят детенышей из своего рта предварительно пережеванными листьями.

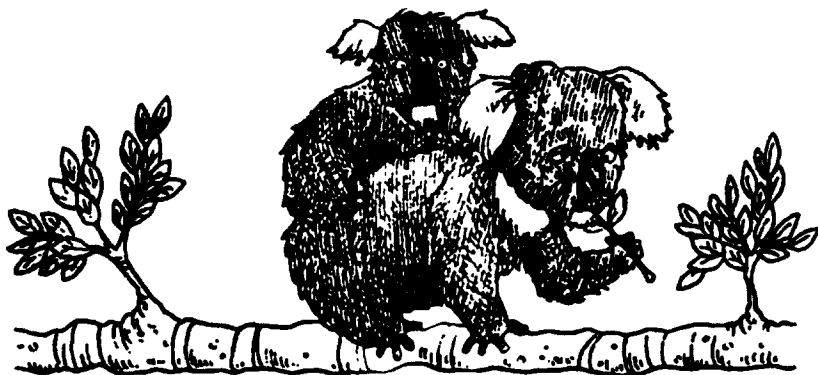

НИЛЬСКИЙ КРОКОДИЛ

Хотя нильские крокодилы являются хищниками, внушающими страх, но, как ни странно, их самки очень нежно заботятся о своем потомстве. Они откладывают примерно 50 яиц, зарывают их рядом с водой и тщательно охраняют в течение 90 дней, ожидая, пока не вылупятся крокодильчики.

Когда из яиц появляются крошечные, размером с палец детеныши, они начинают пищать и звать свою маму. Мама сразу же откликается и мягко помогает еще не вылупившимся детенышам выйти наружу. После этого она берет каждого малыша в свои ужасные челюсти и переносит его в безопасное место рядом с водой. Она продолжает заботиться о своем потомстве на этой «ясельной» территории в течение последующих трех-шести месяцев, принося крокодильчикам пищу, пока они не повзрослеют настолько, что будут способны прокормиться сами.

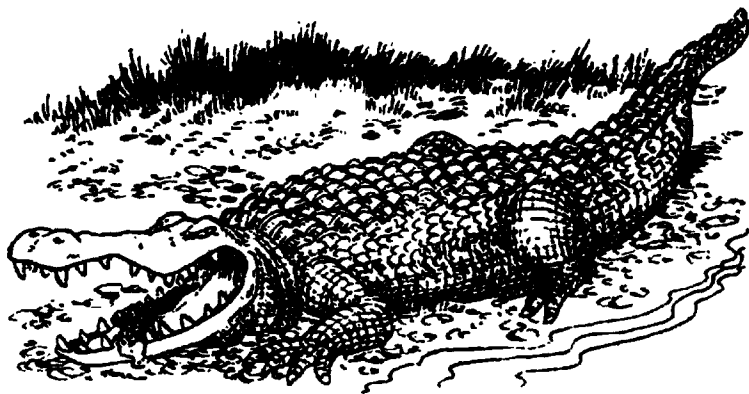

ГОРБАТЫЙ КИТ

Самка горбатого кита — это большая мама с огромным сердцем. В длину она может достигать 16 метров, а весить около 36 тонн. Одно только ее сердце весит до 195 килограммов. Она способна быть любящей и нежной матерью. Как только появляется на свет ее детеныш, она своими плавниками помогает ему всплыть на поверхность, чтобы он мог сделать свой первый вдох. Она защищает детеныша, подталкивая его своим хвостом, чтобы он держался рядом ней.

САМОЕ ЛУЧШЕЕ ВЗАИМОДЕЙСТВИЕ ЖИВОТНЫХ

Симбиоз — это взаимовыгодное сожительство двух различных организмов. Вот несколько примеров такого сожительства.

КРАБ-БОКСЕР И АНЕМОН

У краба-боксера и анемона очень интересные отношения. Краб носит в своих клешнях пару маленьких анемонов. У этих анемонов есть жалящие щупальца, и, когда краб видит врага, он отпугивает его, размахивая анемонами. За эту помощь краб благодарит анемонов, выделяя им небольшие порции еды во время своей трапезы.

Подобным же образом используют анемонов и некоторые раки-отшельники. Они прикрепляют анемонов к своим панцирям и становятся похожими на камни, а жалящие щупальца анемонов защищают раков от хищников.



ЗУЕК И КРОКОДИЛ

Трудно вообразить более опасную работу в мире животных, чем быть дантистом крокодила. У крокодилов длинные, мощные челюсти, заполнен-

ные острыми, как бритва, зубами, которые нужно сохранять в чистоте. Эту работу с радостью делает египетский зук — маленькая птичка с острым клювом. Когда крокодил хочет, чтобы ему почистили зубы, он просто выходит на берег и открывает свою огромную пасть. Появляется зук, который начинает выдергивать и поедать остатки пищи, застрявшие в крокодильих зубах. Когда эта птичка заканчивает свою работу, она выпрыгивает изо рта крокодила, и тот идет своей дорогой, сияя белоснежной улыбкой.

ВОЛОКЛЮЙ И НОСОРОГ

Примером более сложных симбиотических отношений является взаимодействие волокля и носорога. Волокляев называют еще буйволовыми скворцами, потому что они поедают клещей и других паразитов, живущих на теле буйволов. Поедают они паразитов и на спине носорогов. Казалось бы, носороги избавляются от паразитов, а волокляи получают пищу. К сожалению, это не всегда происходит именно так. Волокляи выбирают на спине носорогов свежие наросты, открывают и расширяют их, делая животных уязвимыми для инфекций. Этим такие отношения вредны носорогам. Однако волокляи все же приносят пользу, потому что своими криками предупреждают носорогов о приближении хищников.

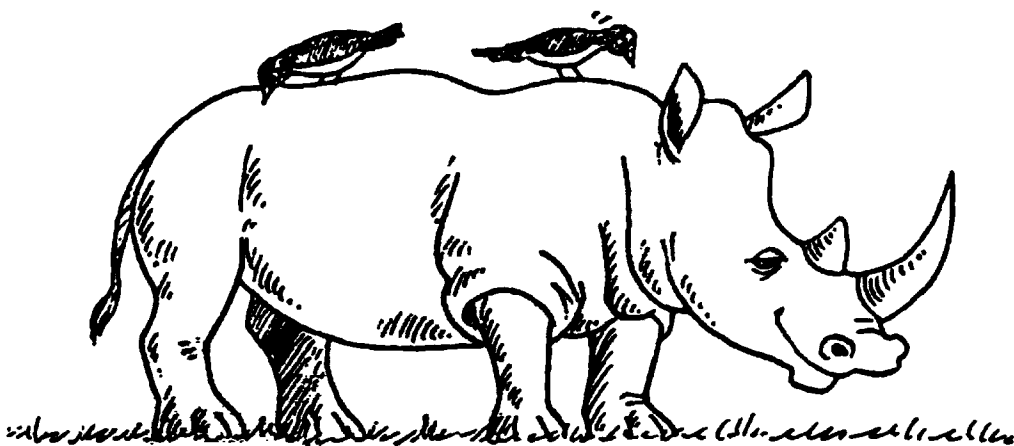

САМОЕ ЛУЧШЕЕ И САМОЕ ХУДШЕЕ ЗРЕНИЕ

КРЕВЕТКА-БОГОМОЛ

Единственное животное в мире, которое может видеть все цвета спектра, это креветка-богомол. Ее зрение лучше человеческого, и ее необычные глаза позволяют видеть инфракрасный и ультрафиолетовый свет. Ученые полагают, что это обитающее на рифах ракообразное может даже видеть свет, называемый поляризованным, который не в состоянии уловить ни одно другое животное.

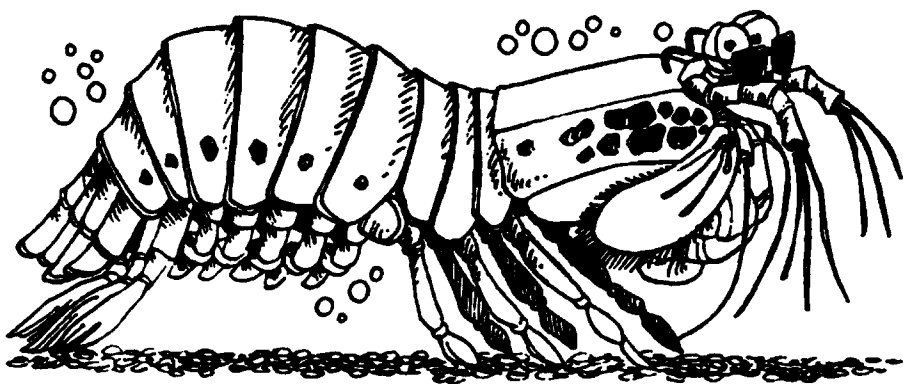

РЫБА-ПРИЗРАК

Рыба-призрак живет в глубоких ручьях, текущих в черных как смоль пещерах плато Озарк в штате Арканзас (США). Нельзя сказать, что у этих рыб плохое зрение, потому что у них вообще нет глаз — они им не нужны. В пещерах, в которых они живут, так темно, что все равно ничего не разглядеть. У рыб пещеры Озарк развиты другие средства обнаружения опасности и охоты на добычу. На их телах есть чувствительные органы, которые могут уловить самые незначительные движения и химические изменения в окружающей их воде.

САПСАН

Эксперты полагают, что зрение сапсанов в восемь раз лучше человеческого. Эти птицы могут распознать чайку, летящую на расстоянии 8 километров от них.

Сапсаны — превосходные охотники. Они обладают так называемым бинокулярным зрением (изображение, полученное с помощью двух глаз, соединяется в единый образ). Бинокулярное зрение помогает им точно определить расстояние между собой и добычей, что особенно полезно при стремительном нападении. Сапсаны пикируют так быстро, что благодаря своей скорости зачастую убивают жертву почти мгновенно.

ЖАБОВИДНАЯ ЯЩЕРИЦА

Жабовидная ящерица не имеет отношения к жабам. Это ящерица, которую иногда называют короткорогой. С помощью своих глаз эта приземистая, колючая рептилия защищается от таких хищников, как дикие собаки и волки. В случае опасности жабовидная ящерица выстреливает из глаз струей крови, которая разлетается на расстояние до 3 метров. Помимо того, что это просто пугает хищников, в испускаемой крови также содержатся зловонные вещества, делающие ящерицу малосъедобной.



САМЫЙ ЛУЧШИЙ КАМУФЛЯЖ

САМЫЕ БОЛЬШИЕ ПОДВОДНЫЕ МАСКИРОВКИ

Рыба-камень является мастером маскировки. Она отлично сливается с кораллами или покрытыми песком камнями, поскольку на ней есть зеленые и коричневые пятна. Обладая шероховатой кожей, на которую словно налипли камешки или кусочки морских водорослей, рыба-камень является не только одной из самых хорошо замаскированных рыб в мире, но и самой ядовитой. На спине у нее расположены шипы с ядом, который может вызвать у жертвы паралич или даже смерть.

Если же говорить о смене цвета, то тут нет равных осьминогам и каракатицам. Они способны исчезать молниеносно, полностью сливаясь с окружающей средой. А когда у них хорошее настроение, они могут предстать в выгодном цвете, став необычайно яркими. Некоторые даже светятся, блистая щупальцами в темноте.

Цвета осьминога показывают его ощущения: белый демонстрирует страх, красный — гнев, а коричневый — спокойствие.

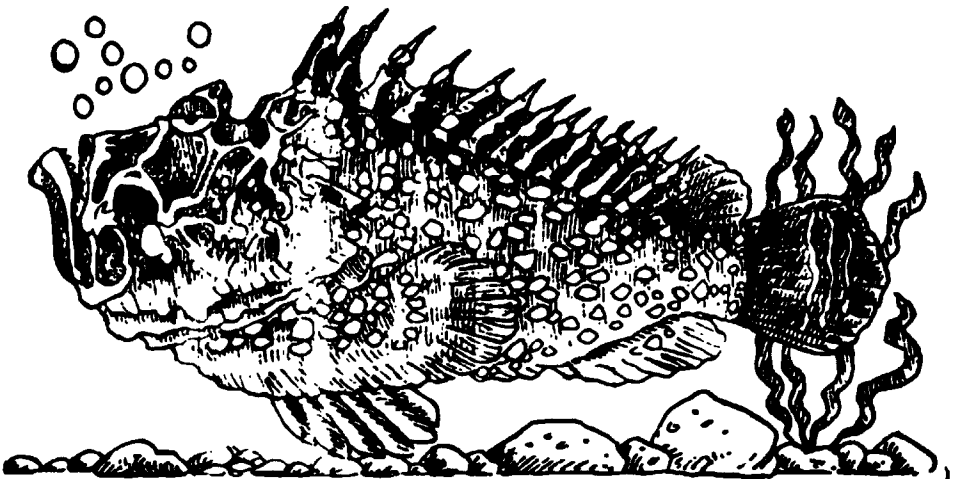

ПАЛОЧНИКИ

Палочники придумывают множество уловок, чтобы быть незаметными. Когда они неподвижны, их лапки вытянуты над головой, и они похожи на безлистный прутик. Когда они двигаются, то раскачиваются из стороны в сторону, как прутик, колышущийся на ветру. Яйца палочников очень похожи на семена, так что хищники не трогают их.

ЛИСТОВИДКА

У листовидок отличная маскировка. Их плоские зеленые тела с жилками выглядят точно так же, как листья. Некоторые из листовидок даже имеют неправильную форму и походят на листья, которые поела гусеница.

ПАУКИ-БОКОХОДЫ

Чтобы защитить себя от врагов, пауки-бокоходы стараются быть похожими на птичий помет. Они прядут маленький комковатый диск из шелка, прикрепляют его к листу и садятся в его центре. Тело этих пауков покрыто небольшими шишками, напоминающими птичий помет.

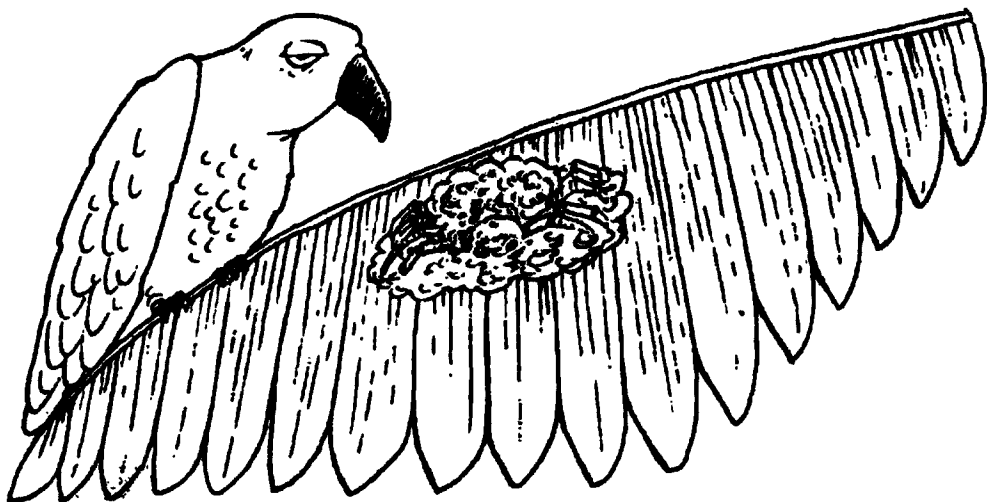

САМЫЕ ЭКСТРЕМАЛЬНЫЕ ПРОДЕЛКИ ПРИРОДЫ

САМАЯ МОРОЗОУСТОЙЧИВАЯ ЛЯГУШКА

Североамериканская древесная лягушка обладает невероятной способностью выживать во время холодной зимы. Когда наступает ночь и температура падает ниже нуля, древесная лягушка заполняет свои вены сахаром и сидит неподвижно. Сахар в ее крови действует как антифриз и не дает ей замерзнуть. Если температура продолжает падать, лягушка «самозамораживается», и ее внутренние органы оказываются защищенными окружающим слоем льда. Сердце лягушки прекращает биться, и она не дышит. Все ее органы буквально замирают. В таком состоянии лягушка похожа на замороженный камень. Когда наступает весна и приходит тепло, лягушка начинает оттаивать изнутри. Ее сердце снова начинает биться, и она может продолжить поиски партнера.

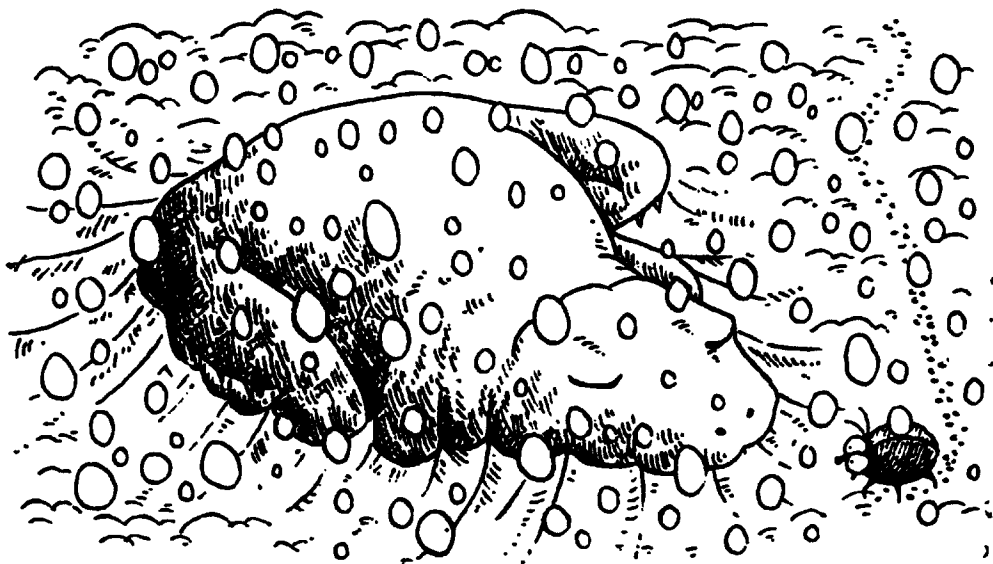

КТО ВЫДЕРЖИВАЕТ САМУЮ ВЫСОКУЮ ТЕМПЕРАТУРУ

В Тихом океане, рядом с побережьем американского штата Вашингтон, на глубине более 2000 метров находится узкое отверстие, из которого выделяется большое количество горячей серной воды. Вода вокруг этого отверстия нагревается до 80 °С.

Невероятно, но ученые обнаружили в этом отверстии червей, живущих при температуре, которая убила бы любое другое живое существо. Этих червей называют помпейскими червями из-за знаменитого извержения вулкана в итальянском городе Помпеи. Эти черви похожи на небольшие красные пальмы и живут внутри трубы, сделанной из их собственной слизи. Черви поедают бактерии, которые впитывают в себя множество минералов, содержащихся в окружающей их воде.

СУЩЕСТВА, ЖИВУЩИЕ В САМОМ СУХОМ КЛИМАТЕ

Морские креветки живут в таких соленых водоемах и озерах, где способны выжить лишь только они сами и морские водоросли, которыми они питаются. Когда эти креветки размножаются, они откладывают яйца. Во время засухи эти яйца высушиваются и могут лежать на дне озера в течение многих лет. Однако, как только они попадают в воду, из них тут же начинают появляться маленькие креветки, которые через восемь дней уже полностью вырастают.

Взрослые креветки достигают 15 миллиметров в длину, хотя их яйца по своим размерам не больше булавочной головки.

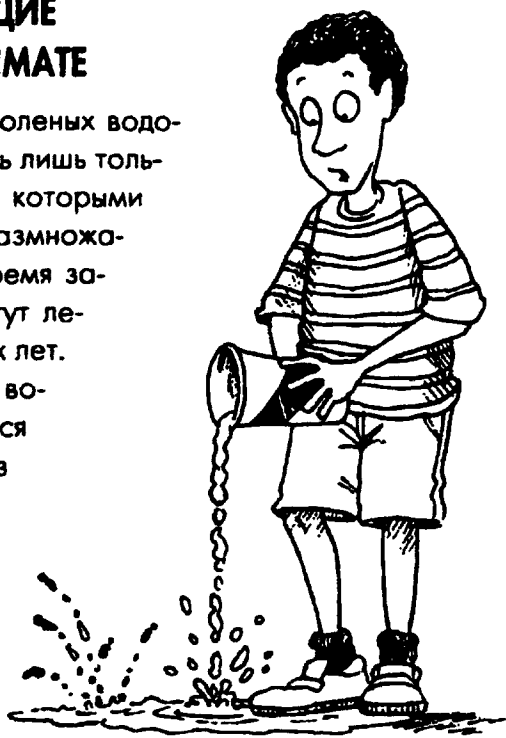

САМАЯ СВЕТЯЩАЯСЯ РЫБА

Светящиеся рыбы живут в темных пещерах в Красном море. Яркий свет, исходящий от их глаз, можно увидеть на расстоянии 30 метров. Однако этот свет производят не сами рыбы, а живущие под их глазами колонии бактерий, которые могут светиться. Рыбы используют этот свет, чтобы найти и привлечь к себе добычу.

Если светящимся рыбам грозит опасность, они закрывают глаза, чтобы погасить этот свет, и устремляются в безопасное место. Светящиеся рыбы могут также использовать свет, чтобы смутить хищников. Для этого они начинают мерцать с частотой 75 раз в минуту. Когда большое количество такой рыбы одновременно начинает светиться, это сбивает с толку даже самого наглого хищника.

САМЫЕ БЛЕСТЯЩИЕ СВЕТЛЯЧКИ

Светлячки — это жуки, которые светятся в темноте. У светлячков на животе есть источники света, с помощью которых они общаются. Свет появляется в результате особых химических реакций, происходящих в клетках. Светлячки контролируют яркость испускаемого света, изменяя количество воздуха, который поступает в их клетки.

САМАЯ ЖЕРТВЕННАЯ ЛЮБОВЬ

В номинации «Самая жертвенная любовь» могут участвовать два вида насекомых — богомол и краснопинный паук. Самец богомола не может спариваться с самкой, если его голова присоединена к туловищу. Поэтому, чтобы выручить его, самка откусывает ему голову. А у самки краснопинного паука есть странная привычка съедать самца во время спаривания. Самец фактически помогает самке сделать это: во время спаривания он переворачивается и располагает свое тело перед ртом самки. Ученые полагают, что, съедая самца, самка получает дополнительные питательные вещества, которые помогают ей произвести на свет много яиц.

САМЫЕ СТРАННЫЕ МЛЕКОПИТАЮЩИЕ

У утконоса странная мордочка, но это не единственное, что делает его необычным. Самец утконоса является единственным в мире млекопитающим, производящим яд. У него на лодыжках есть ядовитые шипы, которыми можно убить других животных. Однако использует он их только для самообороны.

Утконосы — один из двух видов млекопитающих, которые откладывают яйца (другим видом является длинноклювая ехидна). Вылупившись из яиц, детеныши утконоса питаются материнским молоком, вытекающим из небольших пор на мамином животе.

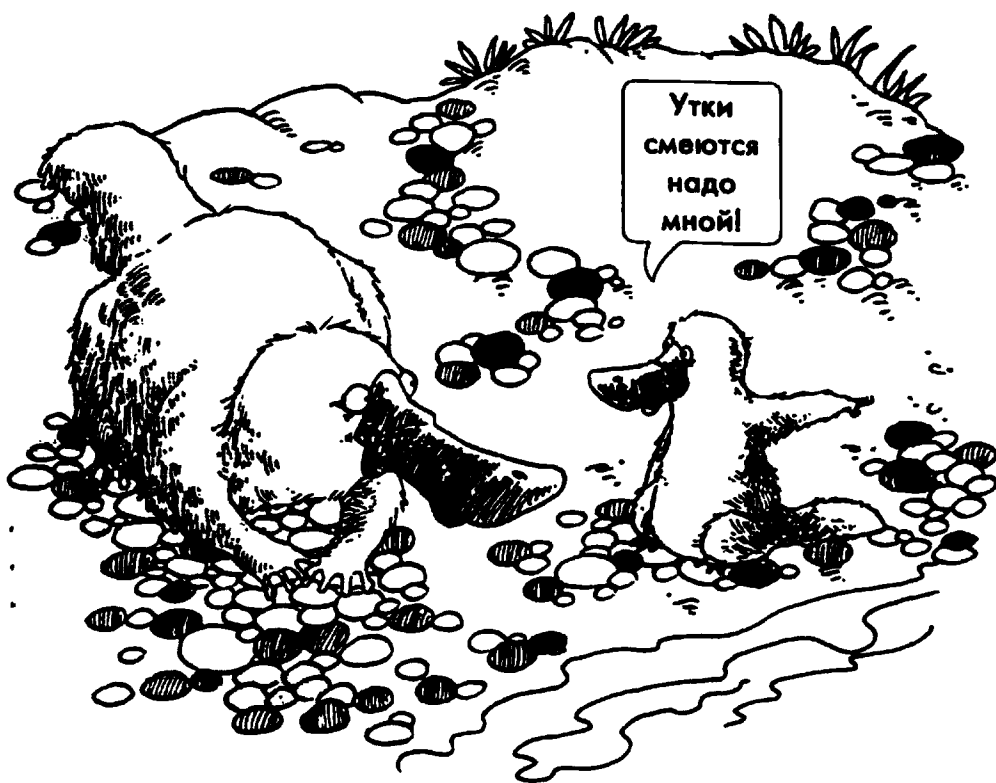

САМОЕ ЗЛОВОННОЕ МЛЕКОПИТАЮЩЕЕ

У полосатого скунса, обитающего в США, есть химическое средство, которое заставит любого хищника задуматься над тем, а стоит ли вообще его есть. Всякий раз, когда полосатый скунс чувствует опасность, он распространяет вокруг себя маслянистую желтоватую жидкость, вырабатываемую двумя железами, которые находятся под его хвостом. Он может распылить ее на расстояние до 5 метров. Эта жидкость имеет очень противный запах, от которого практически нельзя избавиться.

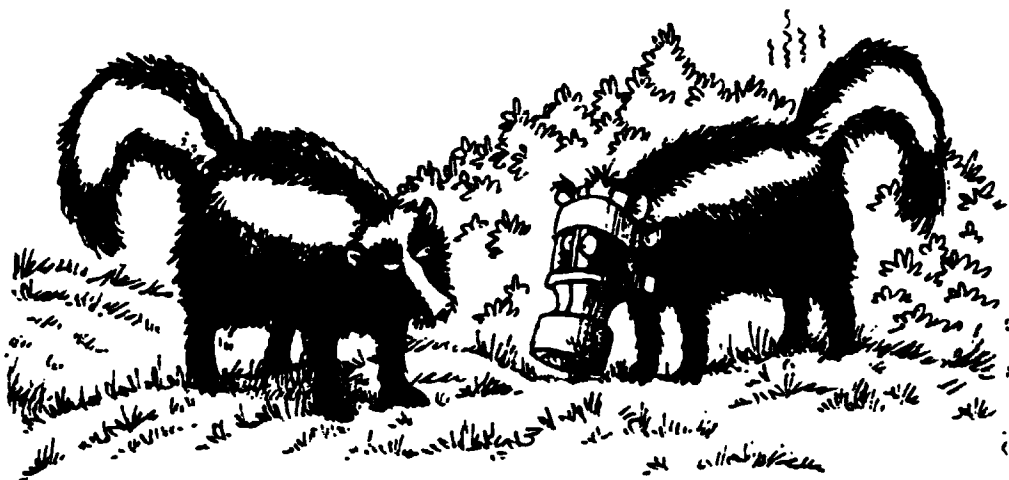

СОБАКА С ДВУМЯ НОСАМИ

Собаки известны своим тонким обонянием, которое во много раз лучше обоняния человека. Обученных собак используют для обнаружения наркотиков и взрывчатых веществ, а также для розыска преступников по запаху. Говорят, что собаки по дыханию людей могут распознавать у них рак.

Лучшими из этих сыщиков, возможно, являются собаки очень редкой породы, обнаруженной в 2005 году в Боливии. У андской тигровой гончей посередине носа проходит щель, так что кажется, будто у нее два носа. Однако неизвестно, улучшает ли это ее обоняние.

ФАНТАСТИЧЕСКИЕ ОКАМЕНЕЛОСТИ

САМЫЕ БОЛЬШИЕ МОНСТРЫ НА ЗЕМЛЕ И НА МОРЕ

Некоторые из самых древних и больших животных, населявших эту планету, дошли до наших дней в виде окаменелостей. Динозавры жили на Земле приблизительно 215 миллионов лет назад. Они были самых разных форм и размеров. Сегодня мы можем видеть только их каменные «мумии».

Одними из крупнейших динозавров были зауроподы. Эти гиганты были травоядными, то есть ели они только растения. Зауроподы со своими длинными шеями, которыми они доставали листья с деревьев, напоминали современных жирафов.

В декабре 2006 года в Испании были найдены останки разновидности зауропода, называемого туриазавром. По некоторым оценкам длина туриазавра составляла 30–37 метров, а вес — 40–48 тонн. Это самый большой динозавр, обнаруженный в Европе. Однако не самый большой в мире. Летом 2006 года в Аргентине были обнаружены останки другого динозавра. Как полагают, это был титанозавр. Ученые считают, что титанозавр достигал 40 метров в длину и весил до 100 тонн.



В 2007 году в Северной Африке был обнаружен новый динозавр. Кархародонтозавр считается, что он даже больше знаменитого тиранозавра. Этот гигантский динозавр достигал в длину 14 метров и имел зубы размером с бананы. Этими зубами, похожими на острые столовые ножи, он разрывал добычу на куски.

Свирепые динозавры жили не только на суше. В 2006 году в норвежском городе Свалбард были обнаружены останки морского монстра длиной 15 метров. Этот динозавр, считающийся самым большим когда-либо найденным плиозавром, жил приблизительно 150 миллионов лет назад. Плиозавры были одними из самых крупных морских хищников. У них были огромные зубы, мощные челюсти и громадные плавники. Ричард Форрест, специалист по динозаврам, утверждает следующее: «Крупный плиозавр имел такие размеры, что мог запросто поднять небольшой автомобиль и перекусить его пополам».

САМЫЕ ДРЕВНИЕ ОКАМЕНЕЛОСТИ

Ученые из Калифорнии, изучающие камни, найденные в Австралии, обнаружили то, что может быть самыми ранними следами жизни на Земле. Некоторые полагают, что крошечные графитовые отложения в скалах являются окаменелостями одноклеточных животных. Ученые выяснили, что найденным камням 3,5 миллиарда лет. Это самые древние окаменелости в мире.

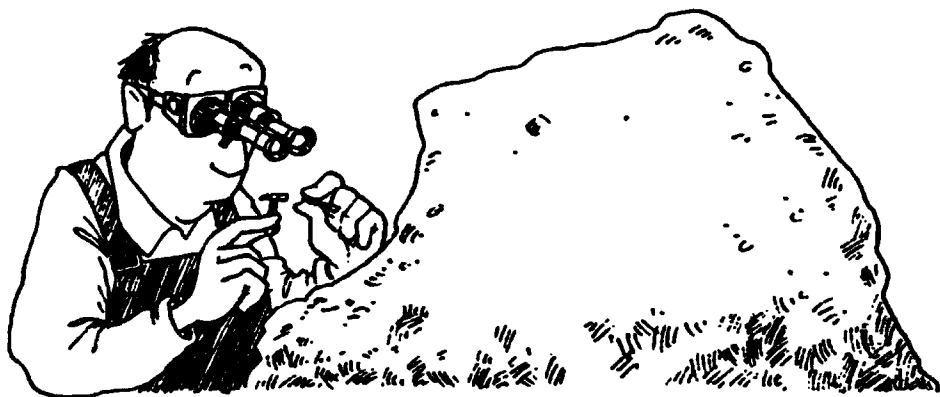

САМЫЕ ДРЕВНИЕ ДЕРЕВЬЯ

САМОЕ РАННЕЕ ДЕРЕВО

Археологи нашли первые цельные останки одного из самых старых в мире деревьев — растения, жившего 385 миллионов лет назад, которое было похоже на пальму или древовидный папоротник. Это дерево, названное *Wattieza*, росло за 140 миллионов лет до появления динозавров. Фрагменты дерева были найдены в маленьком песчаном карьере в Нью-Йорке, где уже обнаружили и другие интересные растения, а также останки насекомых. Дерево *Wattieza*, скорее всего, достигало примерно 10 метров в высоту. Такие размеры помогли ему выживать, получая максимальное количество солнечного света.

САМЫЙ СТАРЫЙ ЛЕС

В Аризоне (США) есть лес каменных деревьев, которому более 220 миллионов лет. Он объявлен национальным парком.

Миллионы лет назад в каменном лесу были живые деревья. За многие годы ручьи и реки, протекавшие там, смыли деревья. Стволы и пни покрылись илом и песком, который несла вода. Лишенные доступа воздуха, деревья стали гнить, и остались только окаменелости. Однако сохранились очертания деревьев, и почти на всех стволах можно посчитать годовые кольца. Этот каменный лес иногда называют Радужным лесом, потому что полезные ископаемые, входящие в его состав, имеют яркий цвет и в трещинах окаменелостей находятся кристаллы аметиста и желтого цитрина.

САМОЕ СТАРОЕ ЖИВОЕ ДЕРЕВО

До недавнего времени самым старым живым деревом считалась 5000-летняя сосна в Калифорнии (США). Однако в 2004 году профессор Лиф Куллман из шведского университета Умеа сообщил, что одна ель в Норвегии гораздо старше этой сосны. У ели высотой всего 4 метра

корневой системе уже более 9550 лет, а вот надземная часть дерева не такая старая. Одна из причин того, почему эта норвежская ель смогла достичь такого почтенного возраста, заключается в том, что хотя ствол и может жить более 600 лет, потом он все равно умирает, но из корневой системы вырастает новый ствол. Таким образом, самое старое дерево может жить в течение долгого времени.



САМОЕ СТАРОЕ ПРОРОСШЕЕ СЕМЯ

2000-летнее семя финиковой пальмы, найденное в древнем дворце около Мертвого моря на Ближнем Востоке, в 2005 году проросло и превратилось в молодое дерево. Это древнее семя, названное Мафусаилом — в честь самого старого человека, упоминаемого в Библии, — было найдено во фляге, в которую древние жители дворца бросали косточки от фиников. Ученые надеются, что в семени этого финика заключается секрет древних лечебных качеств, которыми славилась финиковая пальма.

САМЫЕ БОЛЬШИЕ И САМЫЕ ЛУЧШИЕ ДЕРЕВЬЯ

САМОЕ БОЛЬШОЕ СЕМЯ

Самые большие семена могут весить приблизительно 20 килограммов. Таковы семена гигантской веерной пальмы с Сейшельских островов в Индийском океане. Эти деревья также известны как морской кокос, потому что зачастую их крона нависает над берегами, и гигантские семена падают прямо в воды океана, которые уносят их за тысячи миль, к другим берегам. После долгого путешествия семена никогда не вырастают в деревья, потому что гигантская веерная пальма может расти только на Сейшельских островах.

САМОЕ ВЫСОКОЕ ДЕРЕВО

Самыми высокими деревьями на Земле считаются гигантские красные деревья, растущие в Государственном Гумбольдском парке красного дерева в Калифорнии (США). Эти деревья достигают зрелости в 400 лет, а возраст некоторых из них составляет более 2000 лет.

Самым гигантским деревом является красное дерево под названием Гиперион. Его высота составляет 115,2 метра. Это выше даже американской статуи Свободы в Нью-Йорке.

Покрытый листвой Гиперион был объявлен самым высоким деревом в 2006 году, когда профессор Стивен Силлет



забрался на его вершину и с самого высокого листа опустил вниз измерительную ленту. Предыдущий рекорд принадлежал дереву под названием Гигант Стратосферы, высота которого составляла 113 метров.

САМОЕ БЫСТРОРАСТУЩЕЕ ДЕРЕВО

Самым быстрорастущим деревом является павлония, также называемая императорским, или королевским, деревом. Павлония расцветает в апреле множеством ароматных цветов. За первый год это дерево может вырасти на целых 3 метра, а всего за три-пять лет достичь высоты 15—20 метров. Его древесина не гниет и ее практически невозможно поджечь.

В Японии есть древний обычай сажать павлонию, когда рождается девочка. Когда девушка подрастает и становится невестой, это дерево срубают и делают из него резной деревянный шкаф.

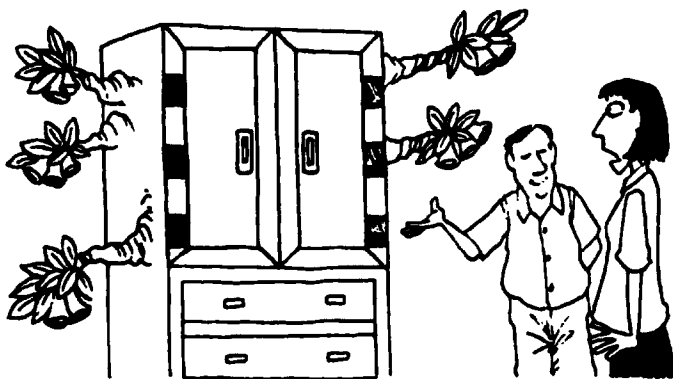

САМОЕ ОПАСНОЕ ДЕРЕВО

Дерево манцинелла растет в Центральной Америке и на побережье Карибского моря. Прикосновение к его серой коре или листьям может привести к образованию болезненных волдырей. Если во время дождя вы укроетесь под деревом, то дождь, пройдя через листья, сожжет вашу кожу. Если вы зажжете древесину манцинеллы, то серьезно повредите свои глаза, а если сок дерева попадет вам в глаза, вы ослепнете. Не стоит и говорить, что если вы попробуете его плоды, то запросто можете умереть.

ДЕРЕВО-САМОУБИЙЦА

На Мадагаскаре растет пальма, которая является загадкой для ученых. Это дерево живет 50 лет, а затем резко увядает.

В 2006 году одна пара, отдыхавшая около такой пальмы, заметила, что на ней внезапно стало расти огромное число цветов и фруктов. Цветы сочились нектаром, и на дереве появились птицы и насекомые. Это было редкое, удивительное зрелище.

Вскоре после этого пара снова вернулась туда, чтобы полюбоваться дивной красотой, но с удивлением увидела, что дерево упало и засохло. Когда ученые проверили ДНК дерева, то обнаружили, что оно принадлежало не просто к какому-то неизвестному виду, но к совершенно новому семейству деревьев. До сего дня было обнаружено всего 100 таких же пальм-самоубийц.





РАСТЕНИЕ, УБИВАЮЩЕЕ ДЕРЕВЬЯ

Самым безжалостным убийцей деревьев, должно быть, является золотистый фикус. Он растет на стволе дерева-хозяина, протягивая по нему многочисленные ветви, полностью опутывая его и оставливая ток сока. Листья этого фикуса, как зонтик, накрывают листья дерева-хозяина и отбирают у них солнечный свет. В результате дерево-хозяин умирает и гниет, оставаясь внутри фикуса в виде узловой полой трубы высотой более 50 метров.

Странно, но этот большой убийца не может размножаться без помощи крошечной осы. Самка осы-орехотворки откладывает свои яйца в плодах фикуса. Дело в том, что в этих плодах есть крошечные отверстия, размер которых как раз подходит для того, чтобы туда могла протиснуться оса. Когда оса оказывается внутри, она теряет там свои крылья. Пойманная в ловушку, оса откладывает яйца и умирает. Отверстие в плоде закрывается вместе с осой внутри. Молодые осы, появляющиеся на свет через некоторое время, выбираются из плода, прогрызая его. Перелетая на другие растения, они переносят с собой пыльцу золотого фикуса, что позволяет ему размножаться и процветать.



САМЫЙ БОЛЬШОЙ ТРОПИЧЕСКИЙ ЛЕС

Тропический лес Амазонки — это самый большой тропический лес на Земле. Он распространяется на девять стран Южной Америки — Бразилию, Колумбию, Эквадор, Боливию, Венесуэлу, Перу, Суринам, Гайану и Французскую Гвиану. Этот тропический лес покрывает область, равную примерно четырем миллионам квадратных километров, что эквивалентно половине площади Южной Америки.

Климат в тропическом лесу очень жаркий и влажный, в год там выпадает в среднем два метра осадков. Такие климатические условия идеально подходят для проживания растений и животных. Именно поэтому лес Амазонки является родиной более половины всех разновидностей растений и животных, существующих в мире. На каких-то 6,5 квадратных километра леса вы можете найти до 750 различных видов деревьев, 400 видов птиц, около 125 разновидностей млекопитающих и еще большее число различных жуков и ползучих тварей.

Деревья на Амазонке вырастают приблизительно до 30–35 метров в высоту и образуют навес над лесной почвой. Этот навес дает приют и обеспечивает безопасность некоторым самым необычным видам животных на планете.

Самый большой тропический лес на Земле — это не только отличное место для проживания растений и животных. Он также играет огромную роль в регулировании климата в мире. Газы, выпускаемые в атмосферу заводами и автомобилями и окружающие Землю, как одеяло, называются парниковыми газами. Из-за них наша планета сильнее нагревается. Один из этих парниковых газов — углекислый газ. Деревья и растения тропического леса Амазонки поглощают из атмосферы больше углекислого газа, чем что бы то ни было на планете. Они также производят более 20 % кислорода в мире. Без этих деревьев уровень углекислого газа мог бы повыситься до опасной отметки, способствуя глобальному потеплению и коренному изменению климата на нашей планете.

Люди разрушают этот удивительный лес с невероятной скоростью, вырубая деревья, чтобы построить из них здания, сделать мебель и освободить поля для рогатого скота. Когда исчезают деревья, животные, которые живут среди них, теряют свою естественную среду обитания. Всего за один месяц в тропическом лесу Амазонки от деревьев очищается площадь, равная примерно площади Нью-Йорка. Если разрушение продолжится нынешними темпами, то самый большой тропический лес исчезнет менее чем за 70 лет.

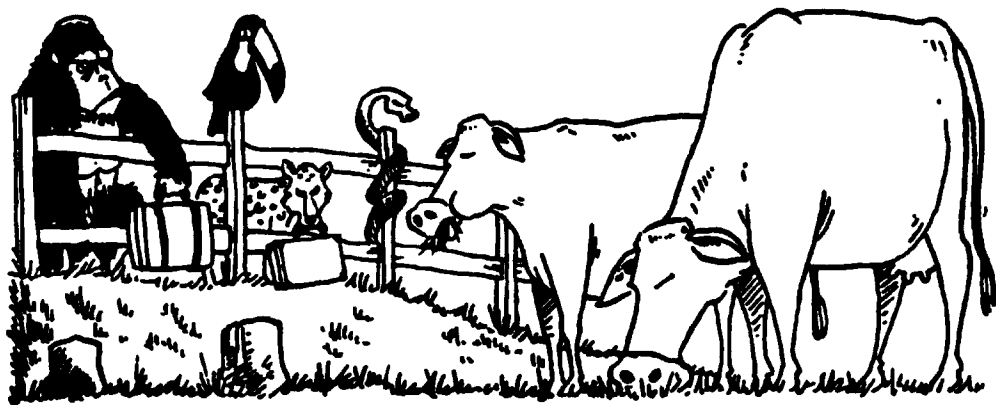

САМЫЕ СТРАННЫЕ РАСТЕНИЯ

САМОЕ КРОВОЖАДНОЕ РАСТЕНИЕ

Большинству растений нужны влага, свет и вещества, которые содержатся в почве. Однако существуют растения, предпочитающие довольно странные способы добычи своего пропитания. Саррацения — это хитрое насекомоядное растение, которое придумало кровожадный способ разнообразить свой рацион, тем самым компенсируя скудость почвы, в которой оно растет. Любимой пищей саррацении являются мухи, и ее листья идеально приспособлены для того, чтобы ловить их. Листья образуют скользкие трубы, которые наполовину заполнены смертельным нектаром. Это растение привлекает мух своим ярким цветом и находящимся внутри нектаром. Муха садится на саррацению и не успевает опомниться, как проваливается по трубке в находящийся внизу резервуар. Неспособная выбраться наверх по скользким стенкам, муха тонет. После этого растение выпускает в резервуар пищеварительные соки, которые растворяют муху. Иногда более крупные животные, такие как лягушки и мыши, пытаются отпить немного нектара из этого растения и кончают также плачевно.

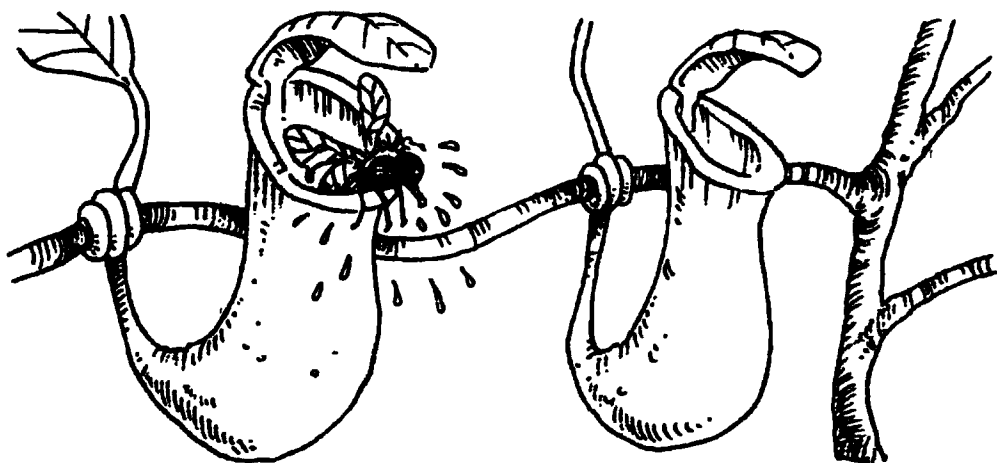

ВЕНЕРИНА МУХОЛОВКА

Венерина мухоловка (или дионея) несет смерть насекомым. Листочки венериной мухоловки состоят из двух округлых половинок-створок с зубчиками по краям. Эти две части вместе образуют ловушку. На поверхности листьев находятся короткие жесткие волоски. Когда насекомое касается этих волосков, листья мгновенно смыкаются. После этого растение выделяет сок, переваривающий все мягкие части насекомого. Приблизительно через десять дней растение открывает свои листья, позволяя ветру или дождю выдуть или смыть непереваренные останки насекомого. Если листья ловят какой-нибудь несъедобный предмет, например крошечную веточку или камешек, растение ждет примерно 12 часов, а затем открывает листья и «выплювывает» его.

САМОЕ ЯДОВИТОЕ РАСТЕНИЕ



Касторовые бобы являются одними из самых ядовитых растений. Взрослый человек, который съест один или два таких боба, может умереть в течение трех-четырех дней. Касторовые бобы содержат яд, называемый рицин. Рицин останавливает воспроизведение клеток в человеческом теле. Чтобы убить взрослого человека, нужна всего капля рицина размером с булавочную головку.

В 1978 году болгарский писатель Георгий Марков умер в Лондоне после того, как какой-то человек уколол его зонтиком. На кончике зонтика была игла, и убийца использовал ее, чтобы ввести один шарик рицина в ногу своей жертвы.

САМЫЙ ЗЛОВОННЫЙ ПЛОД

Плоды дуриана похожи на большого свернувшегося ежа и пахнут, по мнению многих, отвратительно. Запах дуриана сравнивают с гниющей рыбой, нестиранными носками и полным мусорным ящиком в жару. Его запах настолько отвратителен, что в Азии, где он растет, людям запрещено вносить его в общественный транспорт или в гостиницы. Однако во многих частях мира дуриан считают деликатесом, и, если его не нюхать, его вкус может показаться восхитительным.

САМЫЙ ДУРНОПАХНУЩИЙ ЦВЕТОК

Вы наверняка не захотели бы получить в подарок букет аморфофаллуса гигантского, также называемого трупным цветком, потому что он пахнет разлагающейся плотью. Аморфофаллус гигантский является не только самым дурнопахнущим в мире цветком, но и самым крупным. Он может достигать в диаметре 1,3 метра, а выходящий из его центра початок бывает в высоту до 3 метров.

Сам цветок может жить до 40 лет, но за свою жизнь цветет лишь два-три раза. Цветение этого гиганта продолжается примерно 36 часов, и появляется только один цветок.



САМОНАГРЕВАЮЩЕЕСЯ РАСТЕНИЕ

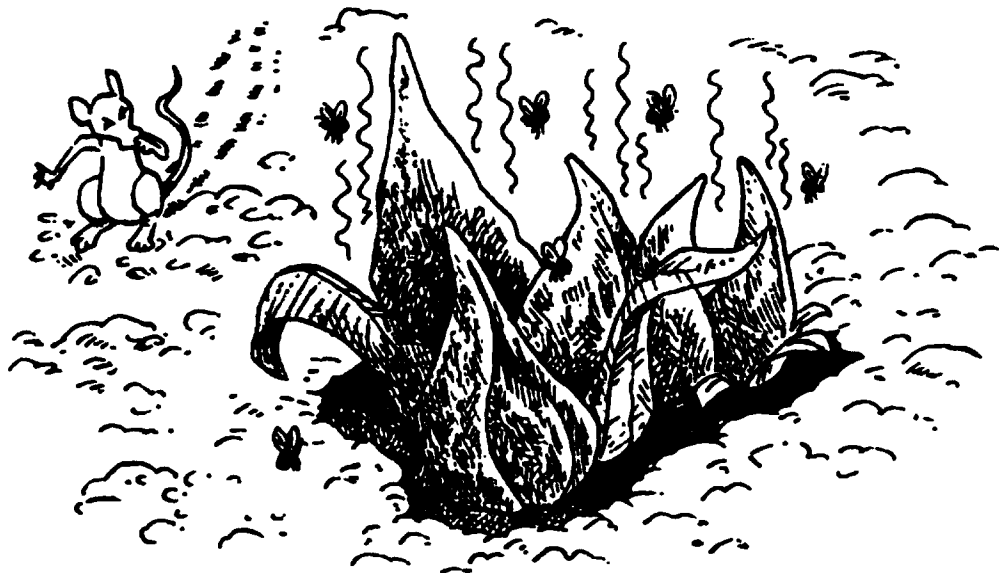

Скунсовая капуста — это дурнопахнущее растение с удивительными особенностями. В отличие от других растений, которые предпочитают цвести весной и летом, скунсовая капуста цветет зимой, чтобы избежать конкуренции с ними. Вместо того чтобы привлекать пчел и бабочек, эта капуста привлекает своим мерзким запахом мух.

Скунсовая капуста растет во влажных, болотистых областях, где температура может упасть намного ниже нуля. Однако, в отличие от других растений, она не погибает, когда ее покрывает снег и лед. Вместо этого капуста нагревается, преобразовывая в сахар крахмал из своих корней. В результате этой химической реакции выделяется тепло, что обеспечивает кочану комфортную температуру (+22 °C), даже если снаружи ниже нуля. Капуста нагревается настолько, что растапливает окружающий ее снег. Даже мухи не любят холод, поэтому приятное, тепленькое местечко, которое испускает любимый гнилостный запах, слишком хорошо, чтобы им не воспользоваться. Если мухи еще и приносят пыльцу, то растение просто счастливо.

САМОЕ ДОРОГОЕ БОЛЬНОЕ РАСТЕНИЕ

И сегодня некоторые виды цветов стоят довольно дорого, но в начале XVII века в Голландии цветы продавали по цене, превышающей годовой заработок мужчины. Жители страны сходили с ума по тюльпанам, богатые люди соперничали друг с другом за обладание редчайшими и наиболее красивыми видами. Стоимость тюльпанов стремительно возрастала, так что драгоценные луковицы переходили из рук в руки по фантастической цене. Луковицы даже меняли на целые участки земли вместе со зданиями, рогатым скотом, овцами и свиньями.

Самым дорогим тюльпаном был тюльпан под названием «Вечный август». Одна луковица этого сорта была продана за 6000 флоринов — такую сумму простой человек мог заработать только за 40 лет. Этот красно-белый полосатый тюльпан ценили настолько высоко, что даже написали с него картину. Позднее ученые установили, что полосы на лепестках тюльпана были результатом инфекционного заражения.

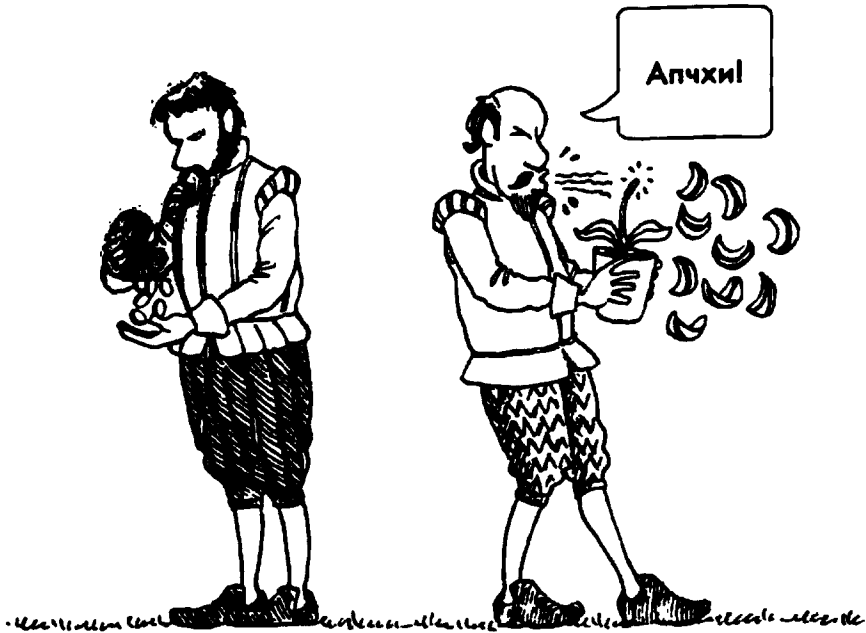

САМЫЕ СТРАННЫЕ ГРИБЫ

Многие люди думают, что грибы — это растения, но на самом деле они образуют свое царство. Вы можете найти грибы повсюду, они имеют разную форму и размеры. Это и микроскопические плесневые грибки, и съедобные грибы, и даже гриб, который считается самым большим живым существом на планете.

САМОЕ БОЛЬШОЕ ЖИВОЕ СУЩЕСТВО

Гигантский медовый гриб был обнаружен под землей, всего в одном метре под национальным парком Малер (штат Орегон, США). Полагают, что этот гриб покрывает площадь в 8,9 квадратных километра, что примерно равно площади 1665 футбольных полей. На сегодняшний день это самое большое живое существо в мире.

Небольшие части этого гриба можно видеть над поверхностью земли. Эксперты пока не знают, каков возраст этого гриба, но им известно, что он очень старый и начал расти по крайней мере 2400 лет назад. Удивительно, но этот гигант, как и грибы, которые вы, возможно, ели сегодня на обед, тоже появился из одной споры, едва видимой невооруженным глазом. Ученые заметили его, когда в лесу начали умирать деревья. Медовый гриб живет тем, что высасывает воду и питательные вещества из корней деревьев, после чего они погибают.

САМЫЙ ДОРОГОЙ ГРИБ

Белый трюфель считается самым вкусным грибом в мире, но он встречается очень редко и его очень трудно найти. Это делает его самым дорогим грибом в мире и, возможно, самым дорогим продуктом питания вообще. Он растет под землей, рядом с корнями дубов и ореховых деревьев, и встречается главным образом в Италии. В 2005 году очень редкий белый трюфель, который весил чуть более 1,5 килограмма, был продан за 165 000 фунтов стерлингов.

Трюфели трудно найти. У них сильный запах, но, поскольку они растут под землей, люди не могут унюхать их. В свое время для поиска трюфелей использовали свиней, но свиньи съедали почти все грибы, которые находили, а вырвать у них из пасти сочный гриб не так-то просто — можно остаться и без пальцев. Теперь вместо свиней используют обученных собак. Если у вас нет собаки, можете ориентироваться на свиних мушек, которые откладывают свои яйца рядом с тем местом, где растут трюфели.

САМОЕ ЯДОВИТОЕ СЕМЕЙСТВО ГРИБОВ

Из грибов получается вкусное угощение. Они имеют самую разную форму и размеры и могут быть восхитительным дополнением к любой еде, но помните: среди них есть и по-настоящему опасные.

Существует приблизительно 70 разновидностей ядовитых грибов, или поганок, некоторые из которых могут выглядеть точно так же, как съедобные грибы. Самые ядовитые из них те, что относятся к группе мухоморов. Этот гриб с ядовитой шляпкой вырастает до 15 сантиметров в высоту и до 5—10 сантиметров в диаметре. Мухоморы бывают разного цвета — от коричневых или темно-зеленых до бледно-желтых, поэтому распознать их бывает трудно.

У мухомора сладкий запах, как у розы, но даже небольшим его кусочком можно отравиться. Через 6—24 часа после употребления в пищу мухомора у человека начинаются мучительные боли в животе, тошнота и сильное ощущение жажды, поскольку тело пытается с помощью жидкости вымыть этот яд. В половине случаев человек впадает в кому и умирает. Мухомор не имеет противоядий, хотя некоторые средства помогают от отравления им.

Также в роду мухоморов есть группа грибов, называемых белыми поганками. Эти чисто-белые, выглядящие вполне невинно грибы могут показаться очень симпатичными, но, как и их близкие родственники, они могут вызвать мучительную смерть.

НАША УДИВИТЕЛЬНАЯ ПЛАНЕТА И ЕЕ ОКРУЖЕНИЕ

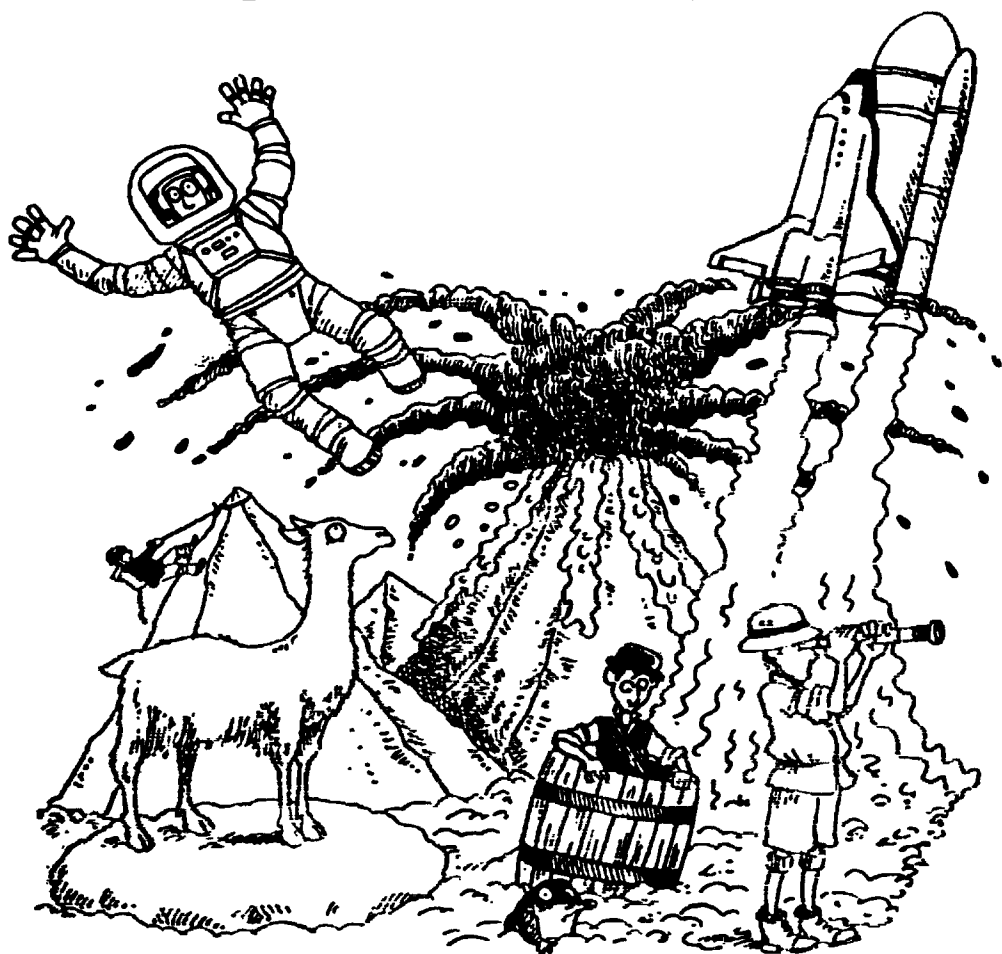

САМЫЕ ЖАРКИЕ И САМЫЕ ХОЛОДНЫЕ МЕСТА В МИРЕ

САМАЯ ВЫСОКАЯ ТЕМПЕРАТУРА

В 2005 году ученые из лаборатории Альбукерка (штат Нью-Мексико, США) создали плазму, температура которой превышала 2 миллиарда градусов Цельсия. Это невероятно, если вспомнить о том, что внутренняя температура Солнца равно всего 15 миллионам градусов Цельсия.

Ученые не могли поверить случившемуся, поэтому они раз за разом повторяли этот эксперимент. И каждый раз результат оказывался аналогичным. Этот эксперимент проводился в Z-машине, которая представляет собой самый большой в мире излучатель рентгеновских лучей. В Z-машине тестируют материалы в условиях экстремальной температуры и давления, например как при ядерном взрыве.

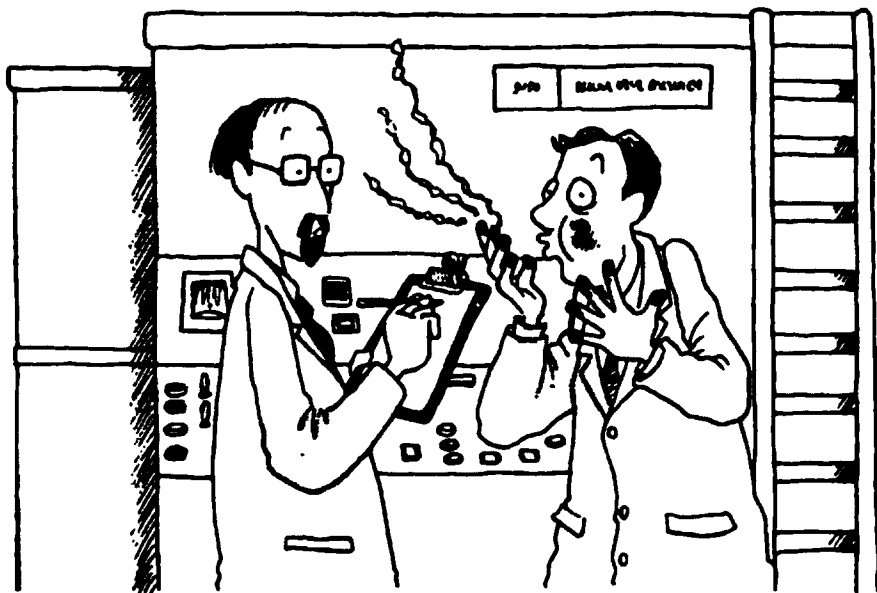

САМАЯ ВЫСОКАЯ ТЕМПЕРАТУРА ВОЗДУХА

Самая большая в истории Земли температура воздуха была зафиксирована 13 сентября 1922 года в Эль-Азизии (Ливия). Тогда температура поднялась до отметки $+58^{\circ}\text{C}$. Опаляющие ветра пустыни могут за считанные часы поднять температуру в этой части мира до $+50^{\circ}\text{C}$.

САМАЯ ЖАРКАЯ ПУСТЫНЯ

Пустыня Сахара в Северной Африке очень большая. Она занимает одну треть целого континента, покрывая 8,6 миллиона квадратных километров — это почти площадь США. Это самая жаркая пустыня в мире. Самая высокая температура, когда-либо зарегистрированная там, была $+58^{\circ}\text{C}$. В течение суток температура там может колебаться от 0 до $+50^{\circ}\text{C}$. Такие перепады вместе с сухими, пыльными ветрами делают Сахару местом, где могут выжить лишь немногие растения и животные.

Сахара — это очень жаркое место, но не высокая температура делает ее пустыней, а нехватка дождя. Средний уровень осадков в Сахаре составляет меньше 8 сантиметров в год.

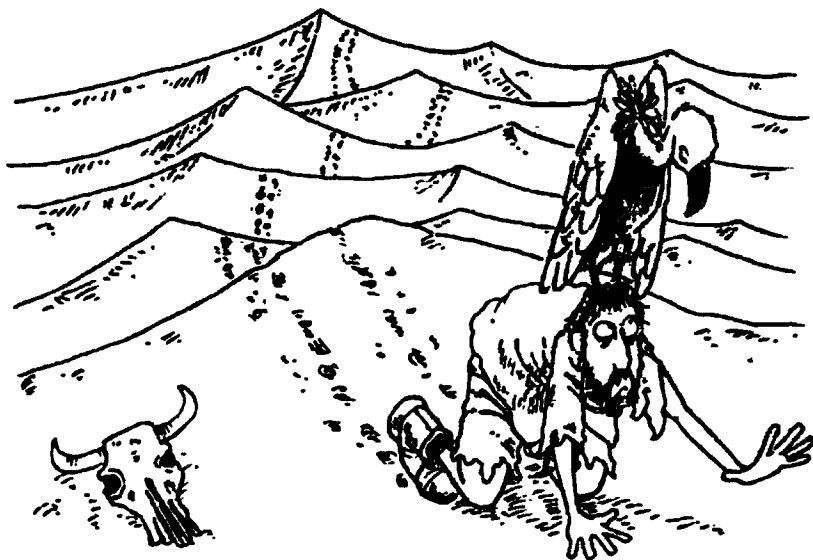

САМАЯ БОЛЬШАЯ ПУСТЫНЯ

Название самой большой в мире пустыни принадлежит не всем известной Сахаре. На Земле есть две еще больших пустыни. Площадь Антарктиды составляет 14 миллионов квадратных километров суши и 18 миллионов квадратных километров льда, который окружает ее зимой. В Антарктиде выпадает столько же осадков, сколько и в Сахаре. В некоторых областях Антарктиды осадки не выпали в течение миллионов лет. Ледниковый покров Антарктиды по своим размерам также больше Сахары. Зимой его площадь составляет примерно 15 миллионов квадратных километров.

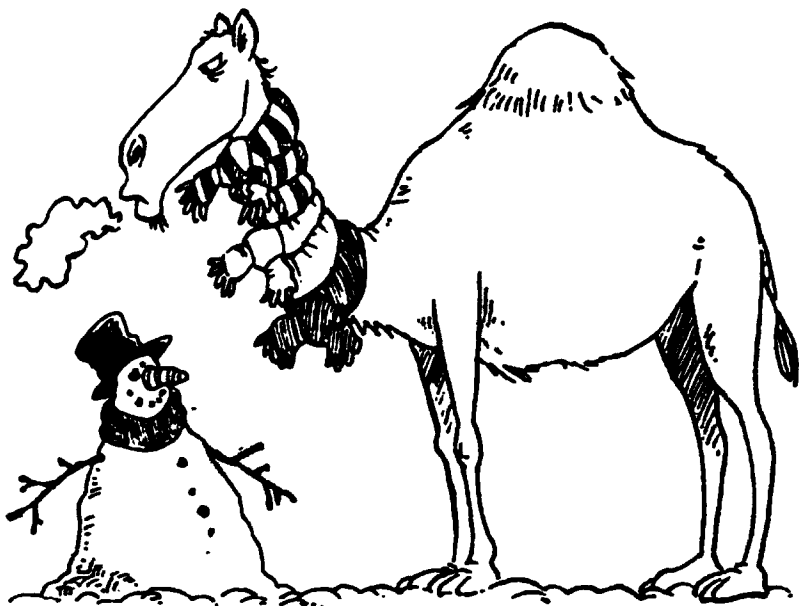

САМАЯ НИЗКАЯ ТЕМПЕРАТУРА ВОЗДУХА

Самая низкая температура, когда-либо зарегистрированная на Земле, составляла $-89,2^{\circ}\text{C}$. Она была зафиксирована 21 июля 1983 года в научной лаборатории станции «Восток» в Антарктиде. Температура в этих краях достигает своего минимума в течение зимних месяцев (июль—август), когда там темно даже днем.

САМЫЕ БОЛЬШИЕ ГЛУБИНЫ

САМАЯ БОЛЬШАЯ ВПАДИНА

Челленджер Дип является самым глубоким местом на земле. Оно расположено на 10 923 метра ниже поверхности Тихого океана. Челленджер Дип находится в Марианской впадине рядом с Марианскими островами. Самым глубоким местом оно было названо в 1951 году.

23 января 1960 года Жак Пиккард и морской лейтенант Дональд Уолш на подводной лодке «Триест-2» опустились в Марианскую впадину. Они установили мировой рекорд глубины.

Чтобы дать вам общее представление о глубине Марианской впадины, представьте себе, что даже если вы поставите на ее дно гору Эверест, над ней еще останется 1600 метров воды.

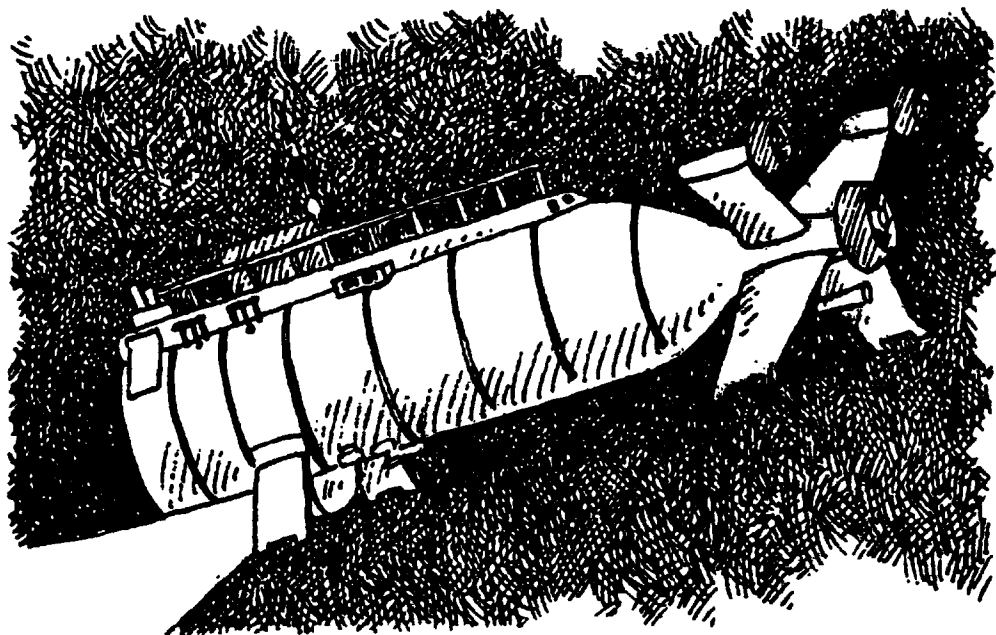

САМОЕ ГЛУБОКОЕ ИСКУССТВЕННОЕ ОТВЕРСТИЕ

В мае 1970 года на Кольском полуострове России ученые начали бурить скважину, чтобы больше узнать о составе земной коры. Бурение продолжалось в течение 24 лет, пока бур не достиг камня, который был слишком горячим, чтобы его бурить. На глубине 12,26 километра под землей бурение прекратили.

САМАЯ ГЛУБОКАЯ УСЫПАЛЬНИЦА

Долина фараонов в Египте — это место захоронения правителей и правительниц Древнего Египта. Самая глубокая из усыпальниц, находящихся там, принадлежит фараону Сети I.

Усыпальница Сети I была обнаружена в 1817 году Джованни Белзони. Она находилась на дне шахты глубиной 136 метров. Чтобы запутать грабителей, над ней была надстроена ложная усыпальница. К сожалению, это не помешало разграблению и опустошению настоящего захоронения. Некоторые эксперты полагают, что отдельные части усыпальницы Сети I до сих пор не обнаружены.

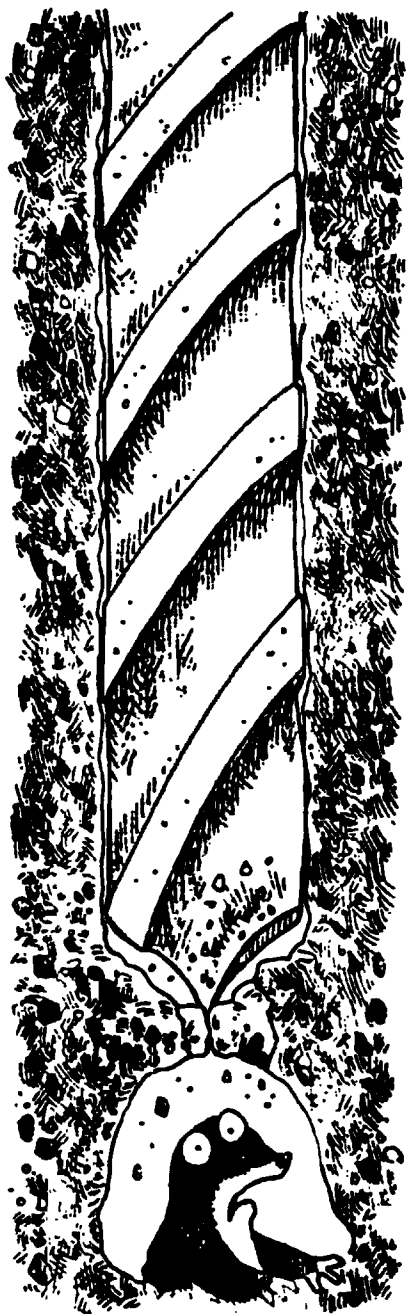

САМЫЕ ГЛУБОКИЕ ПЕЩЕРЫ

Каждую весну на протяжении вот уже 20 лет полные решимости исследователи пещер продолжают спускаться в пещеру Чеве, расположенную в мексиканском районе Сьерра де Хуарез. Они уверены, что эта пещера является самой глубокой в мире — просто они еще это не доказали. Исследование крупной пещеры в некотором смысле напоминает восхождение на гору Эверест, только наоборот. Спускаясь в пещеру, исследователи организуют там стоянки на ночь, поскольку возвращение на поверхность занимает три дня, а основания пещеры они еще не достигли.

Так как основание пещеры Чеве еще не найдено, самой глубокой считается пещера Крубера-Воронья в Абхазии — ее глубина составляет 2191 метр. Однако, поскольку вход в эту пещеру находится на горе, когда исследователи достигают ее основания, они находятся всего лишь на 12 метров ниже уровня моря.

Самой длинной пещерой является цепь Мамонтовой пещеры в центральном Кентукки (США). Общая длина ее известняковых проходов неизвестна, но к настоящему времени исследовано и нанесено на карты 560 километров этой цепи. Некоторые специалисты полагают, что длина этой цепи в конечном счете составит 900 километров.



САМОЕ НИЗКОЕ МЕСТО НА СУШЕ

Самое низкое место на поверхности земли расположено на берегу Мертвого моря. Оно находится более чем на 400 метров ниже уровня моря. Мертвым море называется потому, что там нет живых организмов, поскольку оно очень соленое. Вместо песка по его берегам лежат только толстые слои кристаллов белой соли. Там невозможно купаться: соль делает воду настолько плотной, что вы будете просто лежать на поверхности воды.



САМОЕ ВЫСОКОЕ В МИРЕ

САМАЯ ВЫСОКАЯ ГОРА

Гора Эверест считается самой высокой в мире. Но это относительная истина. Звание самой высокой горы может присуждаться по-разному. Оно может быть отдано горе, которая имеет самое большое расстояние между своим основанием и вершиной. Или же этот титул может получить гора, чья вершина находится дальше всего от центра планеты.

Гора Эверест поднимается вверх на 8850 метров, и, конечно, ее пик — самая высокая точка над уровнем моря. Однако самой высокой горой, если считать от основания до вершины, является Мауна-Кеа, находящаяся на Гавайях (США). Мауна-Кеа возвышается всего лишь на 4205 метров над поверхностью океана, но большая ее часть находится под водой. Высота этой горы от основания до вершины составляет 10 203 метра, то есть она более чем на 1000 метров выше Эвереста.

Земля похожа по форме на чуть сплюснутый мяч. Она шире по экватору. Суша на экваторе находится приблизительно на 21 000 метров дальше от центра Земли, чем суша на Северном и Южном полюсах. Гора Чимборазо (Эквадор) расположена очень близко к экватору. Ее пик находится всего на 6310 метров выше уровня моря, что делает ее на целых 2540 метров ниже Эвереста. Однако если вы измерите расстояние между ее пиком и центром Земли, то это расстояние более чем на 2000 метров больше расстояния между центром Земли и пиком Эвереста. Так может быть, все-таки Чимборазо — самая высокая гора в мире?

САМЫЕ ВЫСОКИЕ ГОРЫ НАД УРОВНЕМ МОРЯ

Название горы, страна	Высота в метрах
Эверест, Непал	8850
Чогори (K2), Пакистан	8611
Канченджанга, Непал	8585
Лхоцзе, Непал	8545
Макалу, Непал	8481

САМЫЙ ВЫСОКИЙ МОРСКОЙ УТЕС

Недалеко от острова Лорд-Хау в 700 километрах к северо-востоку от Сиднея (Австралия) над водой возвышается Болс-Пирамид. Имея высоту 548,64 метра, этот утес, стоящий в море, является самым высоким в мире. Он образовался во время мощного подводного землетрясения, произошедшего примерно 7 миллионов лет назад.

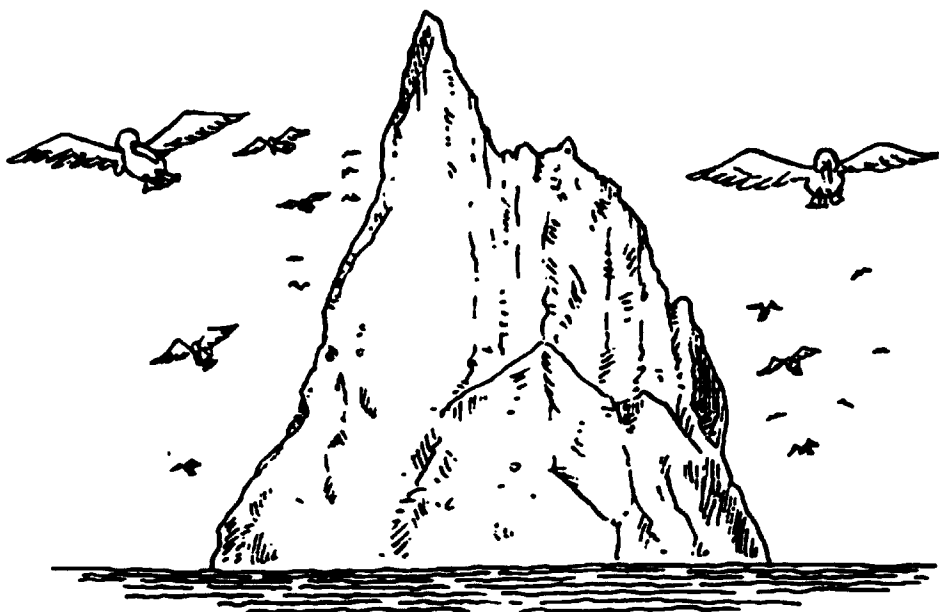

САМЫЕ УДИВИТЕЛЬНЫЕ ВОДОПАДЫ

Водопадом называют поток воды, падающий отвесно вниз с уступа в русле реки. Давай посмотрим, какие водопады в мире самые-самые.

НЕДАВНО ОТКРЫТЫЕ ВОДОПАДЫ

Самым последним из недавно открытых водопадов является Юмбилья в Перу. Хотя, разумеется, для людей, живущих рядом с этим водопадом многие столетия, он никаким открытием не является. Ученые узнали об этом водопаде только в 2007 году. У этого водопада есть четыре массивных каскада, общая высота которых составляет 895,4 метра.

Предыдущий рекордсмен — водопад Гокта, находящийся вверх по дороге от Юмбильи, — был открыт в 2002 году. Не хочется ли вам теперь узнать, не сокрыты ли в Перу еще более высокие водопады?

ВОДОПАД ВИКТОРИЯ

Водопаду Виктория в Зимбабве принадлежит титул самого большого водопада в мире. Его ширина составляет 1708 метров, и он падает с высоты 90—107 метров в ущелье реки Замбези. В пиковый сезон этот водопад каждую секунду низвергает 9,2 миллиона литров воды. Поскольку водопад Виктория такой широкий, вода с оглушительным грохотом обрушивается в ущелье, как огромная завеса. Местные жители называют водопад «Моси-оа-Тунья», что означает «гремящий дым», и многие люди полагают, что это место обладает магическими свойствами.

Первым европейцем, который увидел этот водопад, был исследователь Дэвид Ливингстон. Это случилось в 1855 году. Один из островов на реке Замбези назван в его честь островом Ливингстона.

НИАГАРСКИЙ ВОДОПАД



Ниагарский водопад — второй по величине водопад в мире. Ежегодно его посещают миллионы людей. Он состоит из трех водопадов — Американский водопад, водопады Фатá и Подкова. Ежесекундно эти водопады низвергают целых 2,8 миллиона литров воды. Зимой, если минусовая температура держится довольно долго, лед и снежные потоки, стекающие с вершин к подножию водопадов, полностью покрывают протекающую внизу реку потрясающим ледяным мостом.

Акробаты развлекают здесь туристов, балансируя на туго натянутых над водопадами канатах. Один акробат как-то прошел по веревке, неся на спине другого человека.

Первым, кто прыгнул с этого водопада в бочке, был один 63-летний школьный учитель.

ВОДОПАД АНХЕЛЬ

Водопад Анхель в Венесуэле низвергается с П-образной горы с высоты 979 метров, что делает его самым высоким водопадом в мире. Ширина этого водопада составляет 500 метров.

Этот водопад был неизвестен за пределами Венесуэлы до 1933 года — именно в этом году на небольшом самолете над ним пролетел американский авиатор Джеймс Кроуфорд Анхель. На обратном пути он попытался приземлиться на этом водопаде, но его самолет разбился. Ему и его товарищам пришлось 11 дней спускаться с горы и добираться до безопасного места.



САМОЕ ДЛИННОЕ И ДОЛГОЕ В МИРЕ

ГОРОД С САМЫМИ ДОЛГИМИ ДНЯМИ И НОЧАМИ

Город Тромсё (Норвегия) протяженностью 350 километров расположен в районе Северного полярного круга. Он находится на острове и связан с материковой частью Норвегии широким туннелем и мостом. По сравнению с другими городами в Тромсё самый долгий день, потому что летом, с 21 мая по 21 июля, солнце не опускается за горизонт, а остается над ним. Такое солнце называют полуночным, потому что его видно даже в полночь.

В Тромсё и самые долгие ночи, потому что в середине зимы, с 21 ноября по 21 января, солнце не поднимается над линией горизонта. В течение этих нескольких месяцев здесь нет вообще никакого дневного света, не считая очень недолгих голубоватых сумерек в середине дня.

Даже притом, что Тромсё расположен так далеко на севере, климат там не такой суровый, как можно было бы предположить. Благодаря теплomu морскому течению Гольфстрим температура не опускается здесь слишком низко. Средняя температура зимой всего -4°C , а летом $+12^{\circ}\text{C}$. Самая высокая температура, зафиксированная летом в Тромсё, была $+30^{\circ}\text{C}$. Это почти так же тепло, как в Греции или Испании.

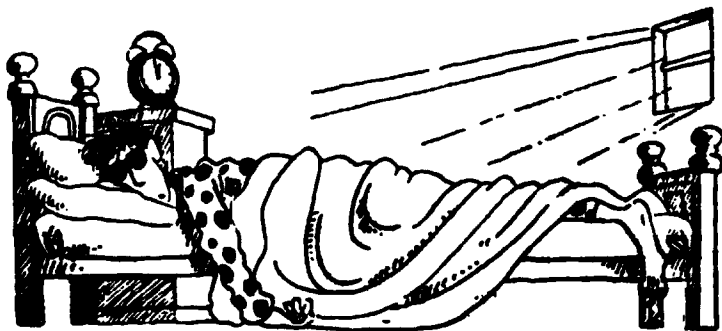

САМЫЙ ДЛИННЫЙ КАМЕННЫЙ МОСТ, СОЗДАННЫЙ ПРИРОДОЙ

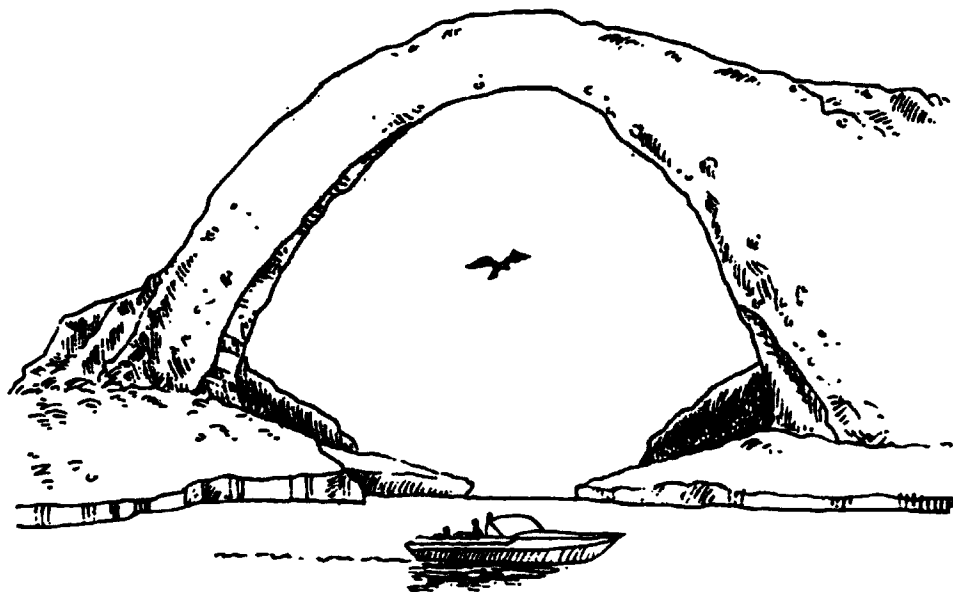

Мост Радуга — это самый длинный нерукотворный мост в мире. Эта потрясающая, созданная из красного песчаника арка возвышается над Бридж-каньоном, находящимся в 19 километрах на северо-запад от гор Навахо в южной части американского штата Юта. Расстояние от вершины моста до основания каньона составляет 94,18 метра, а длина дуги арки — 84,7 метра. Мост Радуга был обнаружен индейцами навахо, которые считают его священным.

Слои горных пород и песка, из которых состоит мост, откладывались на протяжении сотен миллионов лет. Фундамент моста из смеси песка и ила был образован водами, которые покрывали землю миллионы лет назад. В конечном счете под действием собственного веса и давления вся масса затвердела. Затем водный поток выдолбил отверстие в скале, а мороз, дождь, ветер и солнце постепенно увеличили его, сделав мост таким, каким он является сейчас.

САМАЯ ДЛИННАЯ БЕРЕГОВАЯ ЛИНИЯ

Канада имеет самую длинную береговую линию в мире, равную 202 080 километрам. Сюда входит материковое побережье, а также общая береговая линия всех 52 455 канадских островов. С трех сторон Канаду омывают океаны: Тихий на западе, Атлантический на востоке и Северный Ледовитый на севере. На юге Канада граничит с США.

Канада — это вторая по величине территории страна в мире. Однако для таких размеров у нее довольно немногочисленное население — чуть более 32 миллионов человек. Для сравнения: в довольно небольшой Великобритании проживает более 60 миллионов человек.

САМАЯ ДЛИННАЯ ГОРНАЯ ЦЕПЬ

Цепь Андских гор проходит по западному побережью Южной Америки с севера на юг. Ее длина оставляет 7245 километров. Это не только самая длинная горная цепь в мире, но и одна из самых высоких горных цепей.



Анды разделены на три области: северную, южную и центральную. Во всех трех областях разный климат. Северная область Анд расположена близко к экватору — там жарко и влажно и есть большие участки тропического леса. Южная область расположена ближе к Антарктике, и там намного холоднее.

САМАЯ ДЛИННАЯ ГОРНАЯ ЦЕПЬ ПОД МОРЕМ

Из Северного Ледовитого океана до Северной Америки под водой тянется горная цепь в десять раз длиннее Анд. Это Срединно-океанический хребет. Его длина около 74 000 километров. Срединно-океанический хребет огибает Африку, Азию и Австралию.

В 1950-е годы океанографы, используя новейшее для того времени гидролокаторное оборудование, нанесли этот хребет на карту. Они также обнаружили глубокие океанские каньоны, впадины, вулканические насыпи и коралловые рифы.



РЕКИ-РЕКОРДСМЕНЫ

САМАЯ ДЛИННАЯ РЕКА



Нил с его притоками является самой длинной рекой в мире, которая протягивается на целых 6695 километров от Бурунди в Центральной Африке до Нильской дельты на Средиземноморье. Обычно Нил считают египетской рекой, и эта река действительно протекает по Египту, но она также проходит и через восемь других стран.

Даже такая могучая река, как Нил, должна где-то начинаться с маленького ручейка. Многие известные исследователи XIX века включились в некое соревнование по обнаружению истоков Нила. В 1862 году Джон Спек обнаружил, что Нил вытекает из озера Виктория, которое находится на территории Кении, Танзании и Уганды. Однако истинный источник реки, находящийся еще дальше, до последнего времени оставался неизвестным. Вода, выходящая из этого недавно обнаруженного ручейка — горного потока в Бурунди около экватора, — в течение трех месяцев доходит до Средиземного моря.

САМАЯ ПОЛНОВОДНАЯ РЕКА

Имея длину 6695 километров, Нил является самой длинной рекой в мире, но он не намного длиннее Амазонки в Южной Америке, длина которой — 6400 километров (всего на 295 километров меньше). Амазонку можно назвать самой полноводной рекой, потому что она несет в 100 раз больше пресной воды, чем Нил. Вода Амазонки — это одна пятая воды всех рек мира.

Исток Амазонки находится высоко в Андах, в Перу. Она проходит через Венесуэлу, Эквадор и Боливию на пути к своему устью в Бразилии. Дельта Амазонки имеет ширину 200 километров. Некоторые исследователи полагают, что у Амазонки может быть другой исток, обнаружение которого сделало бы эту реку длиннее Нила.

Вода из устья Амазонки вытекает со скоростью 180 000 кубических метров в секунду. Для сравнения: объем воды, вытекающей из Нила, равен всего 1600 кубическим метрам в секунду — это в 112 раз меньше, чем у Амазонки. Скорость течения и объем всей воды Амазонки настолько велики, что образцы ее пресной воды можно взять и на расстоянии 150 километров в море.

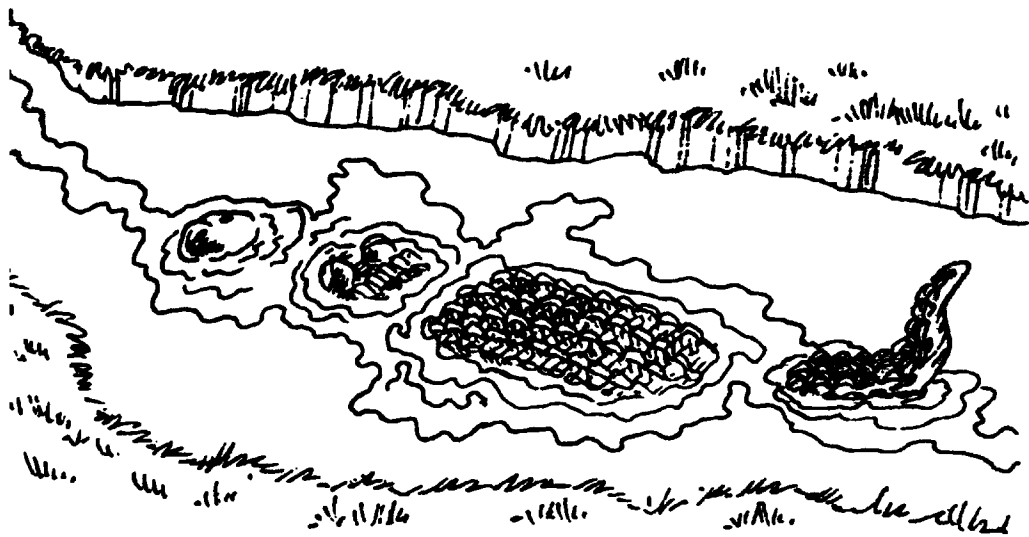

САМЫЕ БУЙНЫЕ ВУЛКАНЫ

САМЫЙ КРУПНЫЙ ДЕЙСТВУЮЩИЙ ВУЛКАН

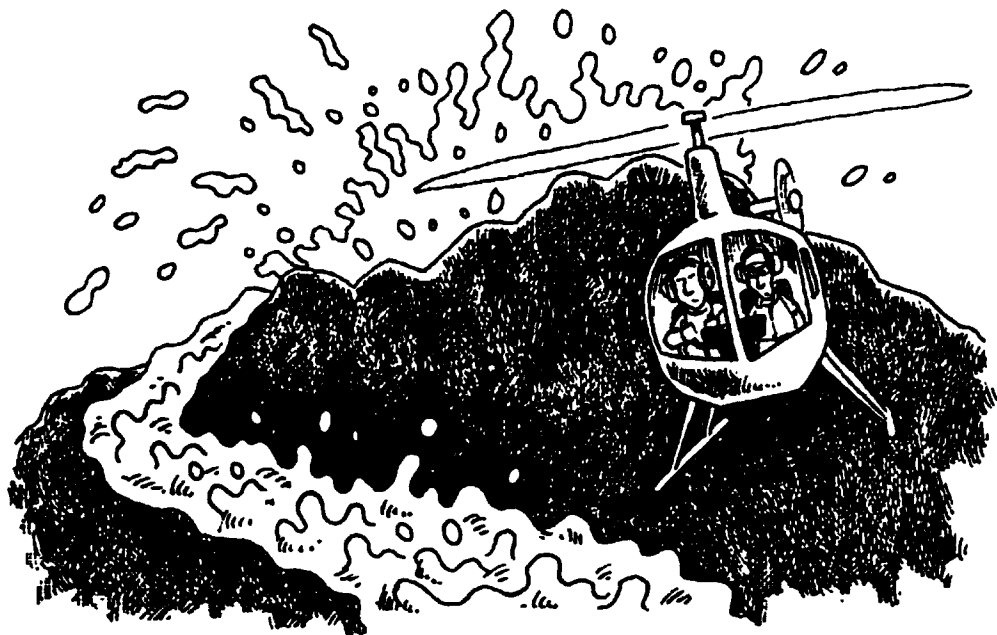

Самым крупным действующим вулканом на планете является Мауна-Лоа. Его название означает «длинная гора». Он простирается на 120 километров, покрывая половину Большого острова на Гавайях. Основание вулкана находится на морском дне, и оттуда до его вершины примерно 17 километров.

Мауна-Лоа является также одним из самых активных вулканов на Земле. С 1900 года он извергался уже 15 раз. Последнее извержение произошло в 1984 году. Вытекавшая из него раскаленная лава остановилась всего в 6,5 километра от города Хило. В настоящий момент этот вулкан относительно спокоен, наблюдатели отмечают лишь незначительный гул.

ВЕЗУВИЙ

Везувий в Италии является, пожалуй, самым опасным вулканом в мире, потому что он расположен слишком близко к городу Неаполю, в котором проживает больше трех миллионов человек. Хотя Везувий не извергался с 1944 года, он по-прежнему считается активным.

Самое известное извержение было в 79 году н. э. — тогда были стерты с лица земли римские города Помпеи и Геркуланум. Считается, что извержение продолжалось 19 часов, и в результате Помпеи был покрыт трехметровым слоем пепла. Почти все жители города погибли, и осевший на земле пепел покрывал эту территорию в течение сотен лет.

Сегодня, если вы посетите то место, где находились Помпеи, вы увидите там останки города: дома, в которых жили люди, и даже фрески на стенах. Вы увидите там и глиняные фигуры распластанных на земле людей, застывших в тех позах, в которых их застали обрушившиеся на них дым и пепел.



ГОРА СВЯТОЙ ЕЛЕНЫ

18 мая 1980 года гора Святой Елены в штате Вашингтон (США) стала всемирно известной. Этот вулкан стал извергаться с такой силой, что захватил всех врасплох — даже ученых, которые предсказывали подобное извержение. Извержение, продолжавшееся 9 часов, было такой силы, как будто взорвались 27 000 атомных бомб. В результате был снесен горный склон, и образовался огромный кратер.

Извержение вулкана было вызвано оползнем. Во время извержения в воздух поднялось 400 миллионов тонн горячего пепла и пыли. Было повалено множество деревьев, из-за пепла не было видно солнечного света, пепел забил реки, вызвав наводнения и сели. Хотя все же погибли 57 человек, многие жители близлежащего района, получив предупреждение об извержении вулкана, успели покинуть свои дома.

До



После



КРАКАТАУ

Индонезия — это страна, в которой находятся более 130 действующих вулканов. Когда в августе 1883 года взорвался вулкан Кракатау, стоял такой грохот, который был слышен даже за 3110 километров в австралийском городе Перт. Это самое громкое в истории извержение вулкана.

Серия цунами, вызванных этим извержением, смыла 165 прибрежных деревень на Яве и Суматре, в результате чего погибли по крайней мере 36 417 человек и многие тысячи получили ранения. Было разрушено две трети острова Кракатау. Начиная с 1927 года извержения этого вулкана образовали новый остров, не очень большой — всего два километра в ширину. Этот остров называли Анак Кракатау, что означает «дитя Кракатау».

САМЫЕ РАЗРУШИТЕЛЬНЫЕ СТИХИЙНЫЕ БЕДСТВИЯ

ЛЕСНЫЕ ПОЖАРЫ

Лесные пожары могут начаться по ряду причин: из-за непотушенной спички, непотушенного костра или поджога. Некоторые лесные пожары начинаются сами по себе — это называется самовозгоранием. Одно из мест, где они происходят чаще всего, находится в Австралии. Здесь такие пожары называют неконтролируемыми лесными пожарами. В 1983 году в Австралии произошел один из самых ужасных пожаров такого рода. Более 100 пожаров бушевало на площади 4000 квадратных километров, разрушая жилища, уничтожая леса и поля. Тогда погибло 75 человек.

В Австралии есть много эвкалиптовых деревьев, листья которых содержат легковоспламеняющееся масло. По таким деревьям огонь перемещается с невероятной скоростью. При этом листья и кора сгорают, но сами деревья быстро восстанавливаются.

При лесных пожарах гибнет много животных, которые не успевают скрыться. Кенгуру и страусы эму способны убежать, а вомбаты спасаются, зарываясь в землю. К сожалению, коалам хуже всего — они не могут передвигаться быстро и погибают в больших количествах.

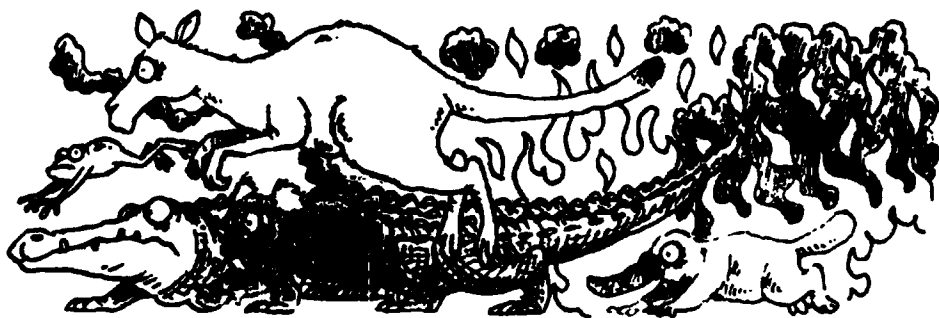

ТРОПИЧЕСКИЕ ЦИКЛОНЫ

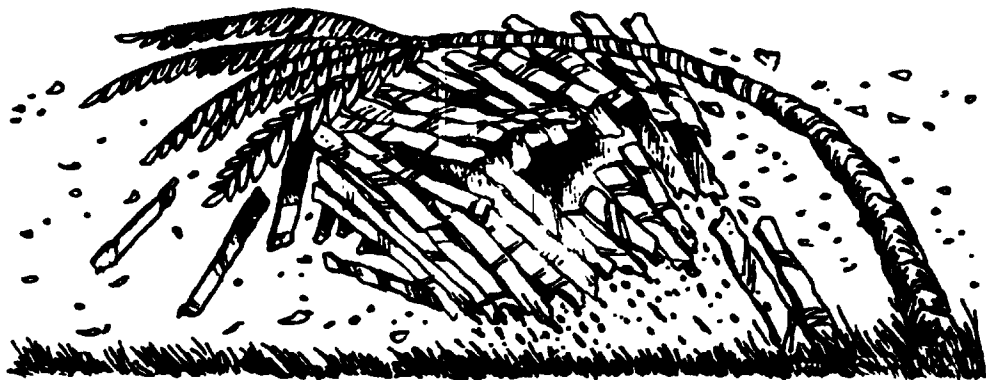

Тропические циклоны могут вызвать обширные разрушения. Это гигантские штормы, которые начинаются над теплыми тропическими морями. Они сопровождаются сильным ветром, ливнем, а также появлением штормовых волн. Во время серьезных циклонов порывы ветра могут превышать скорость 320 километров в час.

Самый катастрофический в истории тропический циклон произошел 13 ноября 1970 года в Бангладеше (который в то время назывался Восточным Пакистаном). Порывы ветра скоростью до 230 километров в час вызвали массивную штормовую волну, которая обрушилась на берег, разрушая деревни и смывая засеянные поля. Уровень воды в некоторых районах повысился на целых 12 метров. Считается, что во время этого стихийного бедствия погибло более 300 000 человек.

Циклонам обычно дают человеческие имена, например Бетти, Эндрю или Флоренс. Эти имена подбираются по алфавиту, начиная с буквы «А». Сначала выбирают женское имя, затем мужское. Если, к примеру, один шторм назвали Бетти, то следующий назовут мужским именем, начинающимся с буквы «В»

ЗЕМЛЕТРЯСЕНИЯ

Землетрясение — это колебание земной поверхности, которое является результатом процессов, происходящих в земной коре. Поверхность Земли не сплошная, она, как мозаика, состоит из так называемых тектонических плит. Когда эти огромные плиты перемещаются, горные породы смещаются и возникают упругие колебания — сейсмические волны. Так появляется землетрясение.

Сила землетрясения измеряется по шкале Рихтера. Землетрясение самой большой силы в истории произошло в 1960 году в городе Вальдивия (Чили). Некоторые источники отмечают, что его сила составила 9,5 балла по шкале Рихтера (за год происходит менее трех землетрясений с силой 8 баллов). Были разрушены приблизительно 130 000 зданий и более двух миллионов человек остались без крова. По некоторым оценкам, погибло 6000 человек.

Позже подводное землетрясение, произошедшее 26 декабря 2004 года на западном побережье Суматры (Индонезия), вызвало серию цунами, которые привели к гибели более 230 000 человек

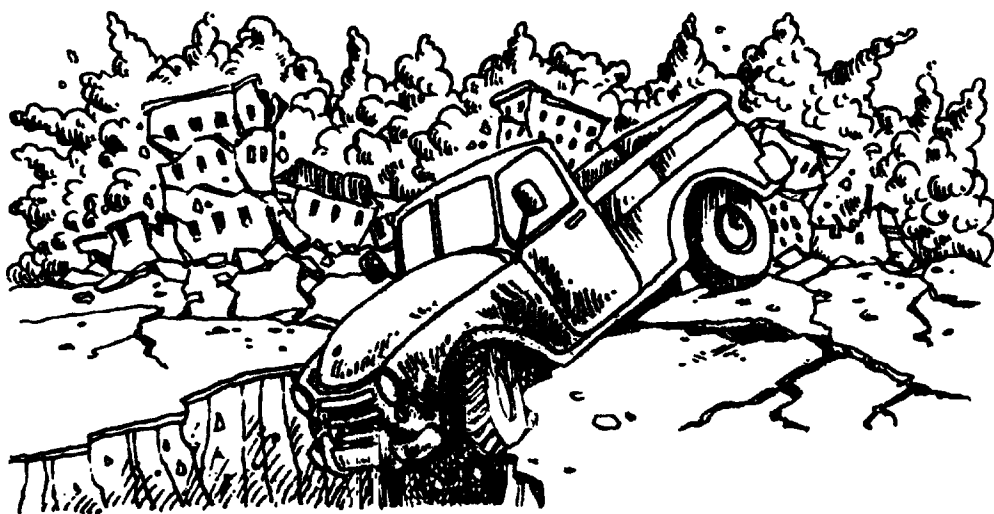

ЦУНАМИ

Цунами — это огромная волна, чаще всего возникающая из-за землетрясения на морском дне. Одно из самых страшных цунами обрушилось на побережье Индонезии в 2004 году. Согласно геологическим исследованиям, у землетрясения, которое вызвало его, была мощность, сопоставимая с мощностью 23 атомных бомб.

Цунами возникло из-за смещения триллионов тонн горных пород на дне океана. В результате образовались гигантские волны, которые понеслись к материку. Волны достигали 30 метров в высоту и двигались с такой скоростью, что за несколько часов достигли береговых линий 11 различных стран.

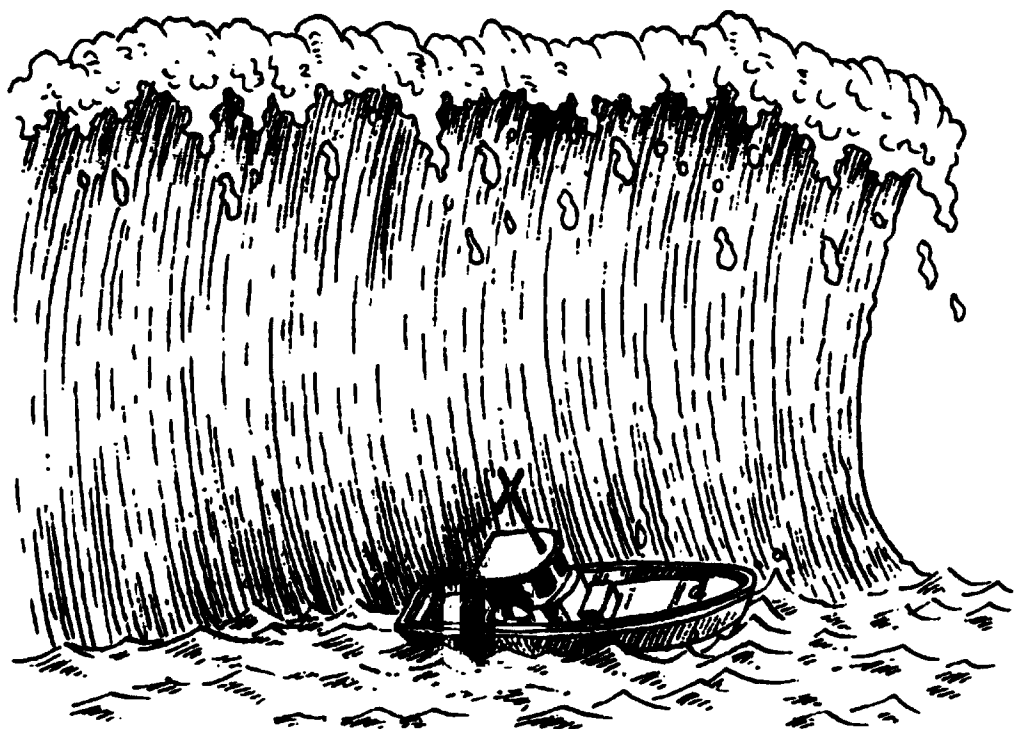

ЛАВИНЫ

Лавина — это масса снега и льда, которая стремительно сходит с горы. Как и в случае со многими другими стихийными бедствиями, лавина нередко появляется неожиданно для людей. Некоторые снежные лавины могут перемещаться со скоростью до 130 километров в час. Ежегодно в Северной Америке и Европе под лавинами погибает 150 человек.

Самая мощная лавина в истории Америки сошла с гор в 1910 году в Каскадных горах в Вашингтоне. Снежная буря остановила два поезда, проезжавшие по тому участку, а обрушившаяся вслед за этим лавина снесла их в ущелье вместе со всеми пассажирами. Погибло 96 человек.

Одна из самых ужасных лавин сошла с гор в 218 году до н. э., когда великий полководец Ганнибал пересекал итальянские Альпы, двигаясь к Риму, чтобы завоевать его. Во время этого перехода его армию накрыла огромная лавина. Некоторые историки говорят, что она уничтожила 18 000 солдат, 2000 лошадей и множество слонов. Ганнибалу удалось выжить.

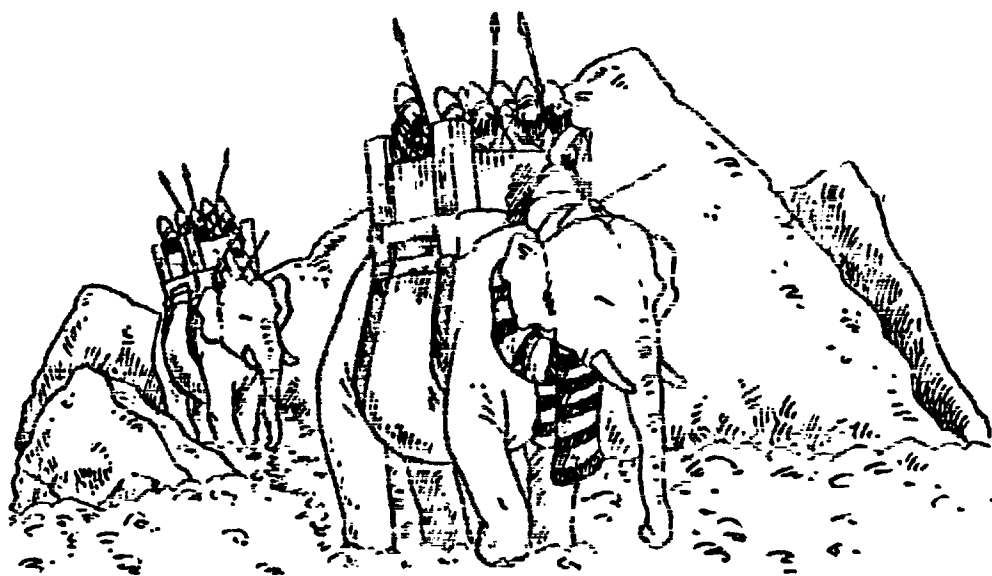

САМЫЕ СТАРЫЕ В МИРЕ ЛАНДШАФТЫ

САМЫЕ СТАРЫЕ ГОРНЫЕ ПОРОДЫ

Большинство ученых соглашаются с тем, что Земле приблизительно 4,6 миллиарда лет. Во время своего формирования она представляла собой шар расплавленной породы и газов. Затем в атмосфере Земли стала накапливаться вода. Планета охладилась, затвердела, и образовалась земная кора, состоящая из множества пластин. Эти пластины, называемые тектоническими плитами, постоянно трутся друг о друга. По мнению ученых, все, что изначально было на поверхности Земли (первая земная кора), теперь перемешалось и стерлось.

Самые старые горные породы были найдены Саймоном Уайлдом и его командой в Австралии. Эти люди обнаружили крошечные песчинки породы, возраст которой оценивается примерно в 4,4 миллиарда лет. Считается, что эти песчинки являются одними из самых первых образовавшихся на Земле.

САМОЕ СТАРОЕ ОЗЕРО

Озеро Байкал в Сибири — рекордсмен во многих смыслах. Образованное около 25 миллионов лет назад и имеющее глубину 1637 метров, это озеро является самым старым и самым глубоким в мире. Оно содержит одну пятую всех мировых запасов пресной воды. Байкал окружен горами и имеет 22 постоянных острова. Из 330 рек, которые впадают в это озеро, только одна, Ангара, вытекает из него.

В озере Байкал есть свыше 1500 разновидностей растений и животных, которые не встречаются больше нигде в мире.

САМЫЙ СТАРЫЙ ДЕЙСТВУЮЩИЙ ВУЛКАН

Самым старым действующим вулканом считается Этна, который находится на итальянском острове Сицилия. Ему примерно 350 000 лет, тогда как большинство вулканов моложе 100 000 лет. Есть документальные данные о том, что вулкан Этна извергался еще в 1500 году до н. э. Он до сих пор активен. Последнее его извержение произошло в 1993 году.

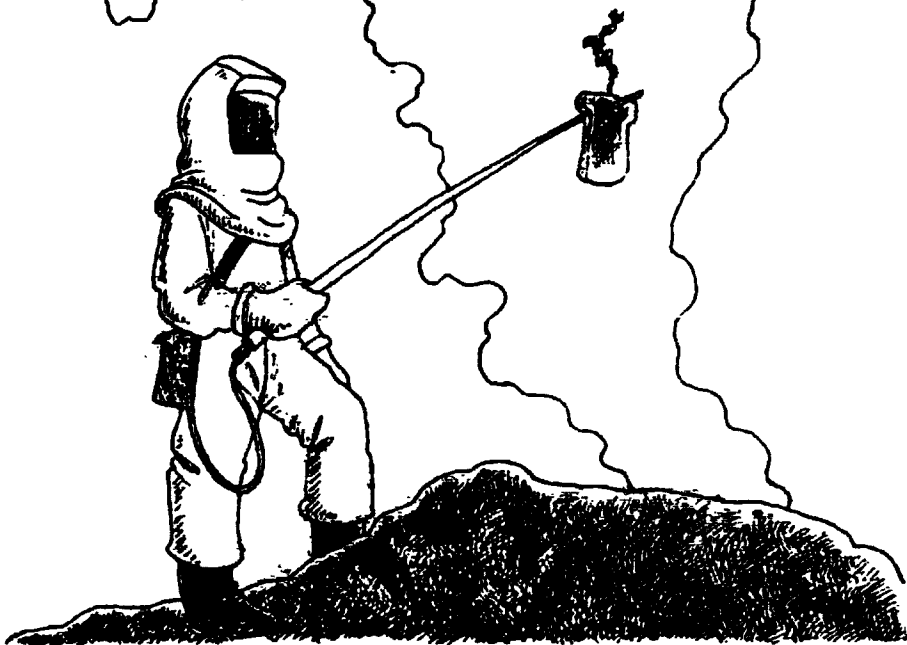

САМЫЕ НОВЫЕ В МИРЕ ЛАНДШАФТЫ

САМОЕ НОВОЕ СОЛЕНОЕ ОЗЕРО

20 ноября 1980 года озеро Пенёр в Луизиане (США) было ничем не примечательным мелким озерцем с нефтяной платформой посередине. А уже на следующий день все изменилось до неузнаваемости.

21 ноября нефтяники едва успели спастись, когда их нефтяная платформа начала погружаться под воду. Переплыв озеро и оказавшись в безопасном месте, они оглянулись назад и увидели, как огромная платформа и буровая вышка бесследно исчезли в озере, глубина которого была всего 3,5 метра. Образовался водоворот диаметром в полкилометра. Под воду ушла еще одна нефтяная платформа, а также 70 акров земли, несколько деревьев, больших грузовиков и автостоянка.



Это озеро соединялось 19-километровым каналом с Мексиканским заливом. Водоворот начал всасывать воду из канала в озеро, а вместе с ней и одиннадцать барж, которые стояли в канале. Он также начал всасывать морскую воду из Мексиканского залива. За каких-то два дня пресноводное озеро глубиной 3,5 метра превратилось в морское озеро, глубина которого местами стала достигать 400 метров.

Как это случилось? Рабочие на нефтяной платформе случайно просверлили туннель в соляной шахте, которая располагалась на глубине 500 метров под землей. Вода из озера хлынула в туннель, и всего за три часа под землей исчезло 13 миллиардов литров пресной воды.

Удивительно, но, несмотря на невероятную опасность и значительные разрушения, никто на земле или под землей особенно не пострадал... кроме нефтяной компании, которая должна была заплатить десятки миллионов долларов компенсации.

САМЫЙ НОВЫЙ ОСТРОВ

Время от времени на земле появляются новые участки суши. Новые острова, например, могут быть сформированы вулканами, извергающими лаву.

В 2006 году рядом с островами Тонга в Тихом океане команда одной яхты обнаружила остров с большим количеством лемзы. Оказалось, что у него даже еще нет названия.

В отношении новых островов, образованных в результате вулканической активности, часто возникают сомнения, являются они постоянными или просто представляют собой массивные глыбы плавающей лемзы. Если в районе их образования по-прежнему наблюдается вулканическая активность, то такие острова очень опасно изучать, приближаясь к ним.

ОСТРОВ, КОТОРЫЙ ПОЯВЛЯЕТСЯ ЧАЩЕ ВСЕГО

Фердинанде — вулканическому острову, находящемуся недалеко от берегов Сицилии в Средиземноморье, — неоднократно давали титул самого нового острова в мире, потому что он то исчезает, то снова появляется. Остров Фердинанде видим, только когда извергается вулкан. В другое время он просто остается под водой. В 1831 году этот остров появился в очередной раз, и права на него заявили сразу четыре страны. Но он снова исчез, прежде чем страны успели решить, кому он принадлежит.

В 1987 году этот остров бомбил американский пилот, принявший его за ливийскую субмарину.



САМАЯ СТРАННАЯ В МИРЕ ПОГОДА

САМЫЕ СТРАННЫЕ ВЕЩИ, ПАДАВШИЕ С НЕБА

Вы бы и глазом не моргнули, если бы пошел дождь, снег или град, но следующие необычные вещи, падающие с неба, вас бы точно удивили.

- Медузы в городе Бат (Англия) в 1894 году.
- Утки, дятлы и канарейки в Луизиане (США) в ноябре 1896 года.
- Черви в Луизиане (США) в июле 2007 года.
- Крошечные лягушки в Одзачи (Сербия) в июне 2005 года.



ЛЕТЯЩИЙ РЕБЕНОК

Торнадо — это мощные вращающиеся потоки воздуха. Они перемещаются по земле и поднимают песок, пыль или воду. Торнадо известны тем, что всасывают разные вещи, начиная от больших объемов океанской воды и кончая целыми зданиями.

4 сентября 1981 года торнадо ударил по итальянскому портовому городу Анкона. Там он на целых 15 метров поднял в воздух детскую коляску с мирно спящим ребенком и пронес ее 90 метров, а потом благополучно поставил на колеса. Говорят, что ребенок совсем не расстроился своему полету и даже не проснулся!

САМЫЙ НЕОБЫЧНЫЙ ГРАД

Градины — это частички льда, которые образуются, когда капельки воды замерзают в переохлажденном воздухе. Если лед неоднократно поднимается и опускается, к нему добавляются дополнительные слои льда, и градины увеличиваются в размере. Размер градин обычно составляет менее 2,5 сантиметра, но самые большие могут весить до килограмма.

3 сентября 1970 года в городе Коффивилль (штат Канзас, США) с неба падали градины весом 0,75 килограмма и диаметром 14,4 сантиметра. А в июле 2002 года в китайской провинции Хэнань градины размером с куриное яйцо убили 22 и ранили 200 человек.

КРАСОЧНЫЙ ЛИВЕНЬ

25 июля 2001 года в районе Керала (Индия) шел ярко-красный дождь. Это случилось много раз — до сентября. Дождь даже загрязнял одежду людей.

Большинство экспертов считают, что цвет дождя можно объяснить наличием в воздухе пыли и песка, но доктор Годфри Луиз из штата Керала утверждает, что красный дождь является свидетельством жизни на других планетах. Он полагает, что красные частицы — это инопланетные бактерии, которые прибыли из пролетающего мимо метеорита.



САМЫЙ СИЛЬНЫЙ ВЕТЕР

Самый сильный ветер в истории был зарегистрирован в 1934 году на вершине горы Вашингтон (США) во время шторма. Его скорость достигала 372 километров в час.

Сотрудники местной обсерватории, которые зафиксировали эту скорость, сделали это в очень сложных условиях. Они использовали для измерения скорости ветра инструмент, называемый анемометром, но сначала одному храброму члену команды пришлось подняться на крышу обсерватории во время ветра и очистить анемометр ото льда.

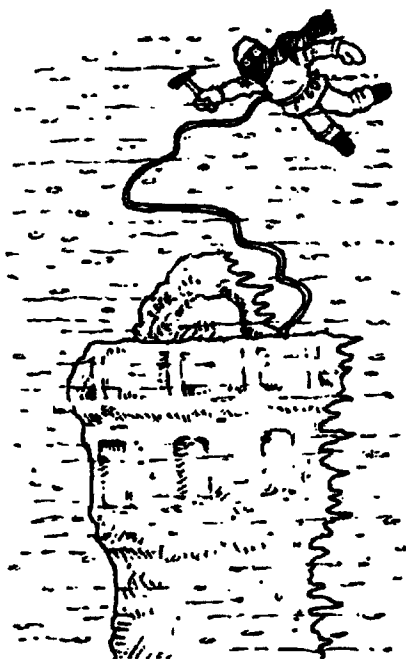

САМАЯ УБИЙСТВЕННАЯ МЕТЕЛЬ

В 1888 году снежная буря в Небраске (США) заморозила до смерти 500 человек. От нее пострадали еще тысячи людей. Такое несчастье произошло из-за того, что буря застала людей врасплох. У них не было времени на то, чтобы подготовиться к ней. Прилетев из Арктики, она за несколько часов понизила температуру до -30°C .

Эту снежную бурю иногда называют Школьным бураном, потому что во время метели три ребенка не смогли выбраться из неотопляемого здания. Учительница попыталась отвести их к своему дому, но из-за сильного ветра и обильного снегопада они не видели дороги и заблудились. Дети замерзли до смерти, а их учительницу спасли. Однако из-за сильного обморожения ей пришлось ампутировать ноги.

САМОЕ БОЛЬШОЕ И САМОЕ ЛУЧШЕЕ В СОЛНЕЧНОЙ СИСТЕМЕ

САМЫЙ КРУПНЫЙ ОБЪЕКТ

Самым крупным объектом нашей Солнечной системы (который к тому же еще и расположен в ее центре) является Солнце. Оно производит энергию, необходимую для поддержания жизни на Земле. Солнце в 110 раз больше Земли, оно имеет диаметр 1 392 140 километров.

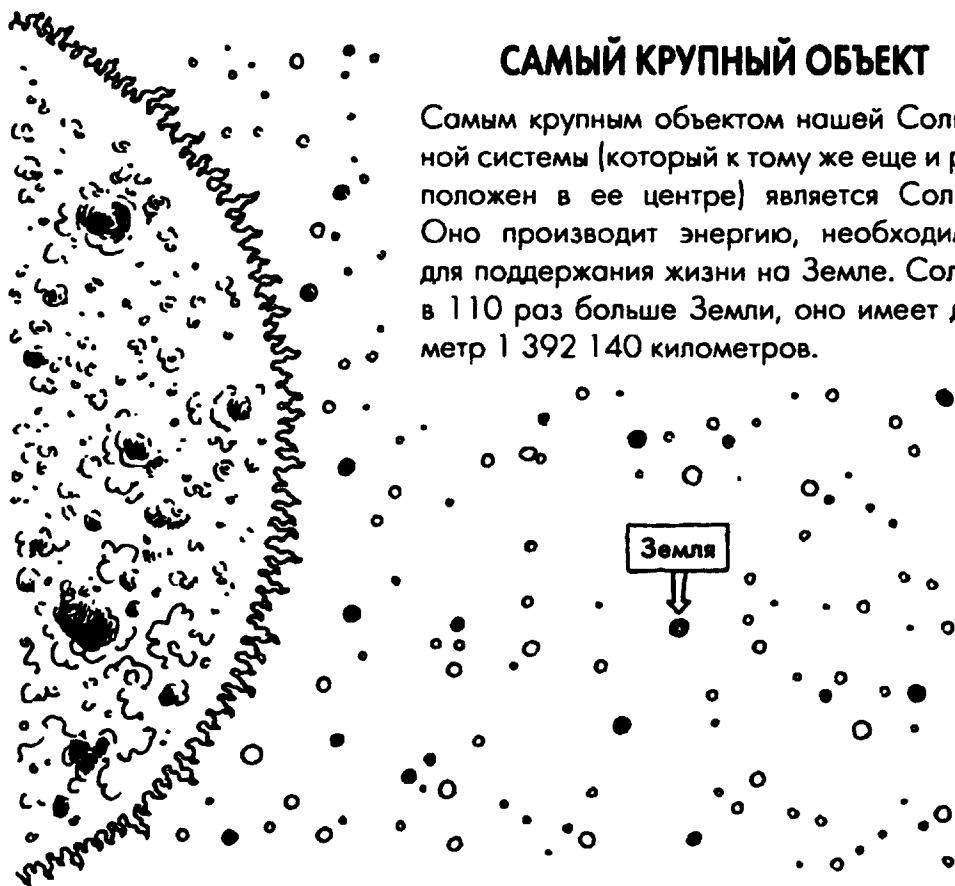

САМАЯ КРУПНАЯ ПЛАНЕТА

Самой большой планетой Солнечной системы является Юпитер. Ее размер более чем в два раза превышает размер всех планет нашей системы, вместе взятых. Она в 11 раз больше Земли. Диаметр Юпитера — 142 984 километра.

САМАЯ ГОРЯЧАЯ ПЛАНЕТА

Венера — самая горячая планета в Солнечной системе, хотя это и не самая близкая к Солнцу планета (ближе всего — Меркурий). Венера является самой горячей, потому что солнечное тепло, пройдя через ее атмосферу, не может уйти обратно в космос. Температура на поверхности Венеры, как предполагают, достигает +465 °С.

Кроме Солнца и Луны, Венера является самым ярким объектом, видимым невооруженным глазом. Когда она сияет утром на востоке, ее называют Утренней звездой, а когда вечером на западе — Вечерней. Имея диаметр 12 100 километров, Венера по своим размерам и массе похожа на Землю больше, чем любая другая планета.

САМАЯ ВЫСОКАЯ ГОРА В СОЛНЕЧНОЙ СИСТЕМЕ

Гора Олимп на планете Марс — это огромный вулкан, самый большой в Солнечной системе. Ее ширина — 600 километров, а высота — примерно 27 километров над поверхностью планеты. Олимп в три раза выше, чем Эверест на Земле. Олимп называют щитовым вулканом, поскольку она состоит из пластов охлажденной лавы, придающих ей форму щита. Это не действующий вулкан.

САМЫЙ БОЛЬШОЙ ШТОРМ

Особенность Юпитера — это Большое красное пятно на его поверхности. В самом широком месте диаметр пятна в три раза больше, чем диаметр Земли. Красное пятно — это гигантский газовый вихрь, который бушует уже в течение 350 лет. Ветры на Юпитере достигают невероятной скорости — до 360 километров в час.

В 1990 году на орбиту Земли был выведен космический телескоп «Хаббл». С тех пор с помощью «Хаббла» были получены снимки двух других красных пятен Юпитера.

САМЫЕ ПЕРВЫЕ В КОСМОСЕ

ПЕРВЫЕ ЖИВОТНЫЕ

Самыми первыми животными в космосе были плодовые мушки. Их послали в космос на борту американской ракеты, запущенной в 1947 году. Цель миссии состояла в том, чтобы оценить возможное воздействие радиационного излучения на астронавтов.

ПЕРВЫЙ СПУТНИК

В 1950-х годах США и Россия (тогда Советский Союз) соревновались друг с другом, стремясь стать первой страной, запустившей в космос искусственный спутник. Россия победила, запустив свой «Спутник» 4 октября 1957 года. Он был размером с большой мяч и весил 83,6 килограмма, но его важность была огромной, поскольку этот запуск обозначил начало космической эры.

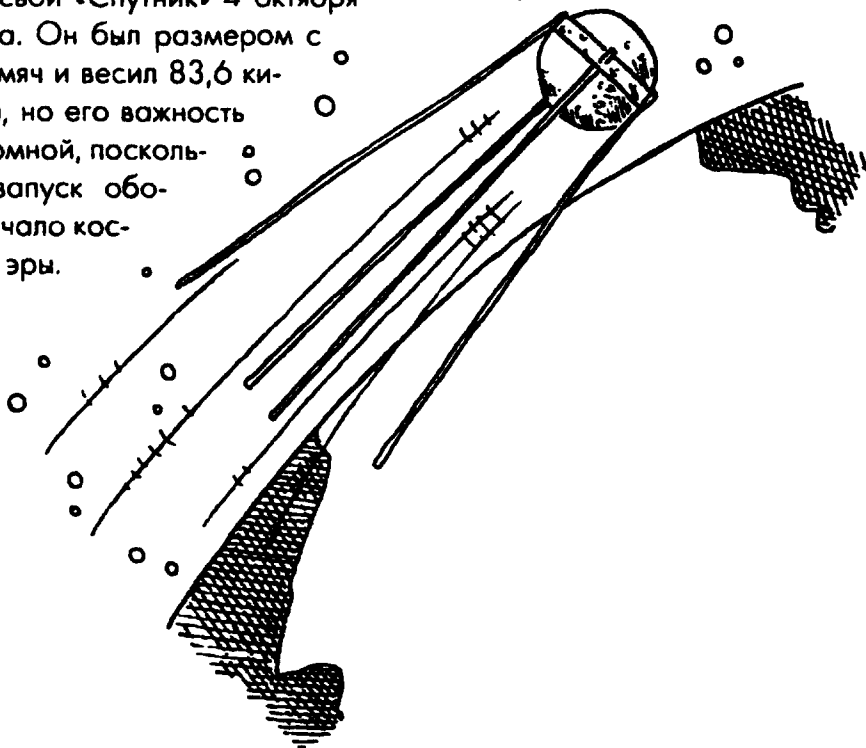

ПЕРВЫЙ ШИМПАНЗЕ

Первого шимпанзе, запущенного в космос, звали Хэм. В 1961 году он полетел туда на американском космическом корабле «Меркурий», запущенном с мыса Канаверал (Флорида, США). К счастью, Хэм вернулся обратно живым.

ПЕРВЫЕ ЛЮДИ В КОСМОСЕ

Русский космонавт Юрий Гагарин стал первым человеком, полетевшим в космос. Он отправился туда 12 апреля 1961 года на космическом корабле «Восток». Гагарин стал также первым человеком, который возвратился из космоса. Он приземлился возле города Энгельс в Казахстане. Первыми его увидели жена лесника и ее внука.

16 июня 1963 года Валентина Терешкова стала первой женщиной, полетевшей в космос. Она совершила полет на борту российского космического корабля «Восток-6». Этот полет был сверхсекретным. Даже мать Валентины узнала об этом по радио, уже после полета. Валентина также самая молодая женщина, побывавшая в космосе, — ей было всего 26 лет, и, кажется, ее выбрали за любовь к прыжкам с парашютом.

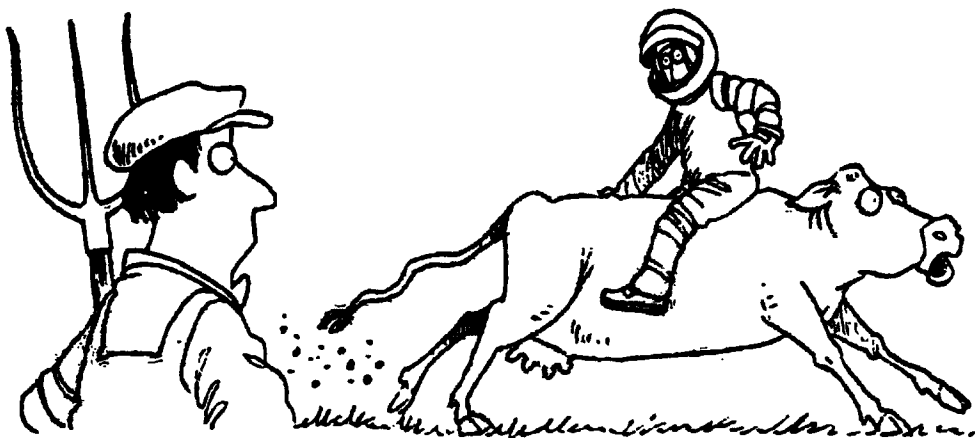

ПЕРВАЯ СОБАКА В КОСМОСЕ

Первую собаку, запущенную в космос, звали Лайка. В ноябре 1957 года ее отправили туда на «Спутнике-2». Лайка была бездомной дворнягой, которую нашли на улице Москвы. К сожалению, она умерла, когда «Спутник-2» вышел из строя.

ПЕРВАЯ КОСМИЧЕСКАЯ СТАНЦИЯ

Первая космическая станция «Салют-1» была запущена в России 19 апреля 1971 года. Цель запуска состояла в изучении влияния, которое оказывает на человеческое тело продолжительное пребывание в космосе. Станция была оборудована лабораторией, а также отсеком для отдыха и физических упражнений.

Первый космический корабль с космонавтами на борту назывался «Союз-11» и был запущен шесть недель спустя после станции «Салют-1». Космонавты провели на его борту 23 дня.

САМАЯ БОЛЬШАЯ КОСМИЧЕСКАЯ СТАНЦИЯ

Международная космическая станция (МКС) — это самая большая космическая станция, вращающаяся вокруг Земли. Работа на ней началась в 1998 году. МКС до сих пор строится, она будет представлять собой 450-тонную станцию, вмещающую семь членов экипажа и большое количество оборудования. МКС вращается вокруг нашей планеты на высоте 350 километров, и ее можно видеть с Земли невооруженным глазом. Скорость ее вращения — 27 700 километров в час. МКС облетает нашу планету 15 раз в день.

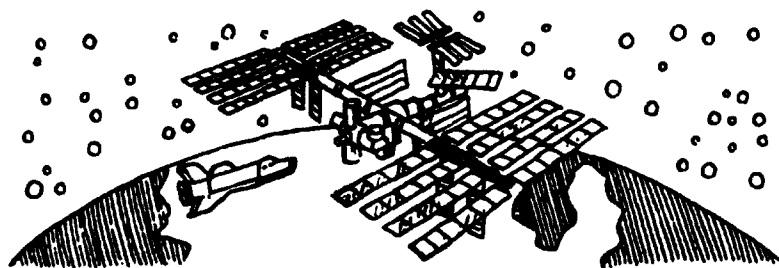

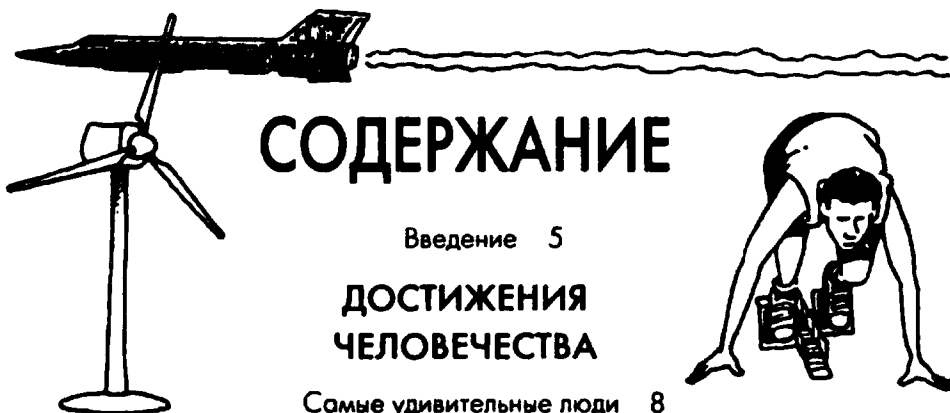

СОДЕРЖАНИЕ

Введение 5

ДОСТИЖЕНИЯ ЧЕЛОВЕЧЕСТВА

Самые удивительные люди 8

Самые умные 14

Самые великие изобретения 16

Самые старые творения рук человеческих 19

Самый быстрый в мире 22

Самые странные изобретения 24

Самые экологичные места в мире 26

Самые великие медицинские открытия 28

Самая глупая наука 31

Самая большая и самая маленькая страны 34

Удивительное рукотворное 37

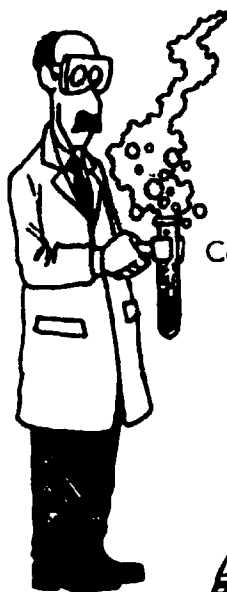

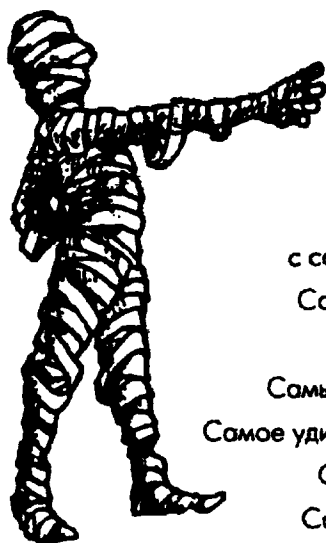

Руководители
с самой обманчивой внешностью 39
Самые невезучие руководители 43
Фантастические флаги 45
Самые коварные шпионы и предатели 48
Самое удивительное шпионское оборудование 51
Самое необычное спасение 55
Самые лучшие потайные места 57
Самые глупые преступники 61
Самый сообразительный страж порядка 65
Самые глупые законы 66
Самое большое сокровище 68
Самые убедительные подделки 73
Самые веселые розыгрыши 77
Самые большие празднования 80
Самая безобразная мода 84
Семь чудес Древнего мира 87





Новые семь чудес света	92
Самые населенные призраками места	96
Самые лучшие сочинители музыки	99
Самые популярные песни	101
Необычные музыкальные инструменты	103
Фантастические фильмы	107
Самые большие киноляпы	112
Самые лучшие книги	114
Бестселлеры всех времен	117
Писатели-рекордсмены	120
Самые лучшие произведения искусства	121
Величайшие спортивные соревнования	124
Самые странные спортивные соревнования	128
Самые большие спортивные арены	132
Самые большие призовые	135
Самые удивительные парки развлечений	137
Самые лучшие игрушки	141

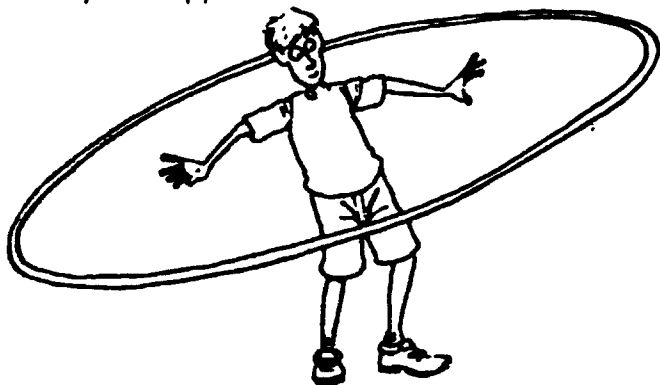

ЧУДО-ЖИВОТНЫЕ

Животные-рекордсмены 170

Экстремальные привычки в еде 156

Самое странное существо 159

Самые сообразительные животные 160

Животные на грани полного вымирания 164

Самые храбрые животные 167

Самые опасные животные на суше 169

Самые опасные морские существа 173

Самые лучшие родители 176

Самые лучшие папы 177

Самые лучшие мамы 178

Самое лучшее взаимодействие животных 180

Самое лучшее и самое худшее зрение 182

Самый лучший камуфляж 184

Самые экстремальные проделки природы 186

Фантастические окаменелости 191

Самые древние деревья 193

Самые большие и самые лучшие деревья 195

Самые странные растения 201

Самые странные грибы 206

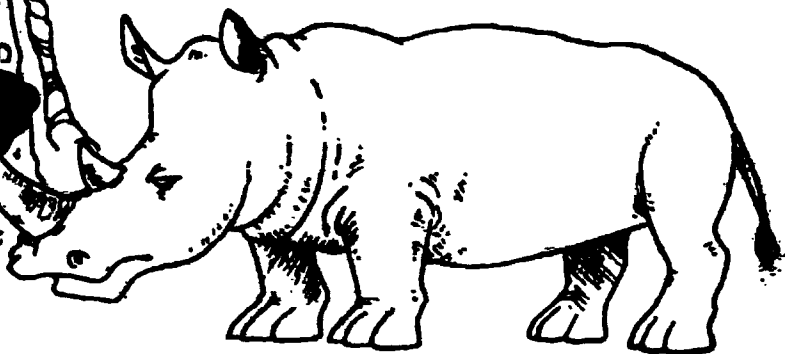
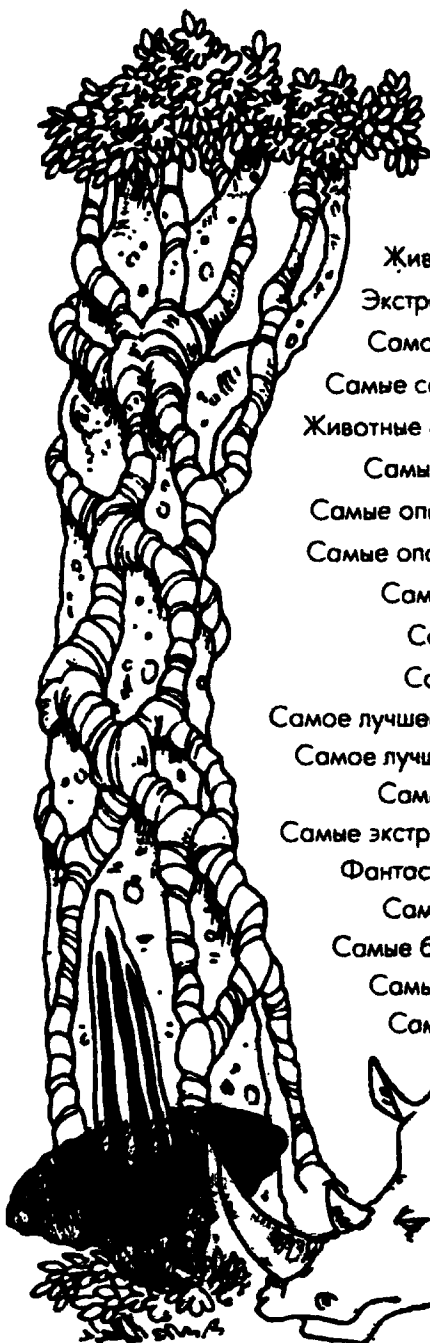



НАША УДИВИТЕЛЬНАЯ ПЛАНЕТА И ЕЕ ОКРУЖЕНИЕ

Самые жаркие и самые холодные места в мире 210

Самые большие глубины 213

Самое высокое в мире 217

Самые удивительные водопады 219

Самое длинное и долгое в мире 222

Реки-рекордсмены 226

Самые буйные вулканы 228

Самые разрушительные стихийные бедствия 231

Самые старые в мире ландшафты 236

Самые новые в мире ландшафты 238

Самая странная в мире погода 241

Самое большое и самое лучшее в Солнечной системе 244

Самые первые в космосе 246

Благодарности 249

