

Б. Г. Трубников

Словарь-справочник

МЕТАТЕЛЬНОЕ ОРУЖИЕ



Б. Г. Трубников

МЕТАТЕЛЬНОЕ ОРУЖИЕ

Словарь-справочник

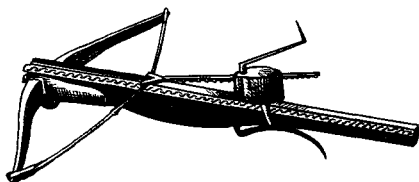

Санкт-Петербург
НРК
Амфора
2004

УДК 355/358
ББК 68(2Рос)
Т 77

*Защиту интеллектуальной собственности и прав
издательской группы «Амфора»
осуществляет юридическая компания
«Усков и Партнеры»*



Трубников, Б. Г.

Т 77 Метательное оружие : Словарь-справочник / Борис Трубников. — СПб. : Амфора. ТИД Амфора ; НРК, 2004. — 150 с.

ISBN 5-94278-644-5

Книга является универсальным понятийным словарем оружейведческих терминов по метательному оружию, не имеющим русских и зарубежных аналогов. В отличие от других изданий, содержит сведения об оружии от древности до наших дней, охватывает все страны Европы, Азии, Америки и Австралии.

**УДК 355/358
ББК 68(2Рос)**

© Трубников Б. Г., 2004
© Кузнецова Е. П., иллюстрации, 2004
© Оформление. НРК, 2004

ISBN 5-94278-644-5

ВСТУПЛЕНИЕ

Метательное оружие – оружие, предназначенное для поражения цели на расстоянии. Оно делится на ручное, т. е. метаемое рукой без использования какого-либо специального приспособления, и механическое, т. е. оружие, при использовании которого метание снаряда осуществляется при помощи специального устройства.

Ручное метательное оружие, в свою очередь, делится на клинковое, древковое, ударное и топорообразное. Клинковое ручное метательное оружие представляет собой метательное оружие, состоящее из клинка с череном или эфесом; древковое состоит из рабочей части (наконечник) и длинного древка; ударное представляет собой метательное оружие, рассчитанное на нанесение прямого или тупого удара; топорообразное состоит из топорообразного наконечника, насаженного на топорище и предназначенного для нанесения рубящего или дробящего удара.

Механическое метательное оружие делится на пружинное, толчковое, духовое, пневматическое. Пружинное механическое метательное оружие выбрасывает заряд, основываясь на принципе действия растяжения и сжатия пружины; толчковое – на эффекте толчка, придаваемого специальным приспособлением; духовое – на эффекте движения воздушного потока; пневматическое (иногда причисляемое к духовому метательному оружию) производит выстрел при помощи сжатого воздуха или газа.

В настоящей книге приводится свыше 700 понятий и статей, а также около 200 иллюстраций метательного оружия. Основой для создания статей послужил обзор и научный анализ изданий и публикаций (включая периодику), посвященных описанию и изучению метательного оружия различных профилей: исторического, археологического, этнологического, искусствоведческого, практического и др. В книге учтен опыт открытия постоянных и временных оружейных выставок последних лет.

Автор отдает себе отчет в том, что в комплексе материала, представленного в настоящей книге, могут быть допущены неточности, подлежащие исправлению в последующих изданиях.

Автор выражает глубокую благодарность всем тем, кто способствовал ему в написании этой книги и оказывал помощь в работе над ней.

МЕТАТЕЛЬНОЕ
ОРУЖИЕ



А-1 — современный российский *арбалет*, выпускаемый ОАО «Ижмаш».

АД — см. *Арлет*.

АДЖАГВА — в индийской мифологии *лук* бога Шивы.

АЙНДРА — в индийской мифологии *метательное оружие*, которому покровительствует бог Индра.

АМЕНТУМ — ремень, который привязывался к *дротику* для ношения через плечо. Иногда использовался для метания *дротика*.

АМИГАСА — *метательное клинковое оружие*. Получило широкое распространение в Китае и Японии. Представляет собой головной убор в виде шляпы с широкими полями, под которыми скрыт *клинок*, расположенный по всему периметру или же по отдельным его участкам.

АМКХИ — вьетнамский собирательный термин, обозначающий *метательное оружие*.

АМ-КХИ — см. *амкхи*.

АМЭНТУМ — см. *аментум*.

АНАК-ПАНАК — малазийский *лук*.

АНГИЛИТРА — индийское название *наперстка*.

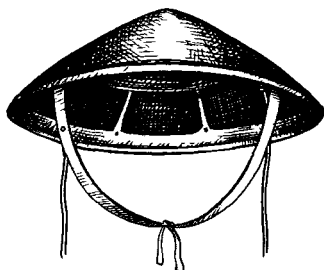

Амигаса



Ангон (1)

АНГО́Н — 1. Европейский дротик метровой длины. Иногда имеет *подток*. 2. *Метательное копьё франков*. Имеет *невозвратный наконечник*.

АНГУСТА́НА — *кольцо индийского лучника*.

АНТА́БКА — приспособление для крепления ремня к *ложу арбалета*.

АНХУ́А — название *монгольской стрелы*.

АНЬЦИ (*кит. — тайное оружие*) — китайский термин, обозначающий небольшое по размеру метательное оружие.

АРАРЭ — японское метательное оружие в виде небольшого шарика с шипами. Является объемным сюрикеном.

АРБАЛЕТ — механическое метательное оружие, состоящее из лука на ложе со спусковым механизмом и прицелом. Служит для стрельбы болтом или пулей. Изготавливается из различных материалов. Бывает боевым, спортивным или охотничьим.

АРБАЛЕТ ДВОЙНОЙ — европейский арбалет с двумя натягивающими лук пластинами.

АРБАЛЕТ ДВУЛІЧНЫЙ — см. арбалет многолучный.

АРБАЛЕТ ЗАЛПОВЫЙ — китайский арбалет или метательная машина, предназначенная для одновременного выстреливания сразу нескольких снарядов.

АРБАЛЕТ КИТАЙСКИЙ — арбалет, состоящий из ложи 750—850 мм длиной и сложного лука 750—1200 мм длиной. Изготавливался из дерева и полос бамбука, обмотанного волокном и покрытого лаком. Имеет прицельно-спусковое устройство. Натягивается вручную.

АРБАЛЕТ КОМБИНИРОВАННЫЙ — арбалет, соединенный с огнестрельным оружием.

АРБАЛЕТ КРЕПОСТНОЙ — арбалет более крупного размера по сравнению с ручным арбалетом, предназначался для стрельбы с крепостных стен.

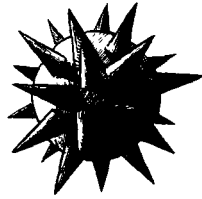

Арарэ

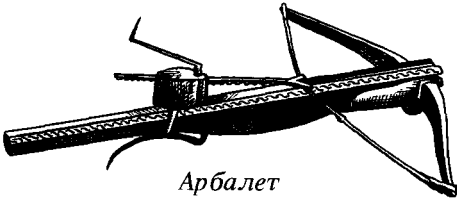

Арбалет



Арбалет китайский

АРБАЛЁТ ЛЮБИТЕЛЬСКИЙ — *арбалет, совмещающий спортивные и охотничьи свойства, предназначен для любительской стрельбы.*

АРБАЛЁТ МАГАЗИННЫЙ — *многозарядный арбалет, имеющий магазин, подающий заряды в канал ствола или желоб.*

АРБАЛЁТ МНОГОЛУЧНЫЙ — *китайская метательная машина, похожая на станковый арбалет, но снабженная сдвоенным или строенным луком, что позволяло производить более мощный выстрел, а также выстреливать два или три снаряда одновременно.*

АРБАЛЁТ ОХОТНИЧИЙ — *арбалет, предназначенный для охоты.*

АРБАЛЁТ СКЛАДНОЙ — *арбалет, состоящий из нескольких отсоединяющихся друг от друга частей.*

АРБАЛЁТ СПОРТИВНЫЙ — *арбалет, предназначенный для спортивной стрельбы.*

АРБАЛЁТ СТАНКОВЫЙ — *метательная машина в виде увеличенного арбалета, установленного на станке.*

АРБАЛЁТ ТРЕХЛУЧНЫЙ — *см. арбалет многолучный.*

АРБАЛЁТ ШАРОСТРЕЛЬНЫЙ — *арбалет, предназначенный для стрельбы пулями.*

АРКА́Н — *длинная веревка со свободно затягивающейся петлей.*

АРКБАЛЫ́СТА — *метательная машина в виде большого лука на станке и скользящего цилиндра*

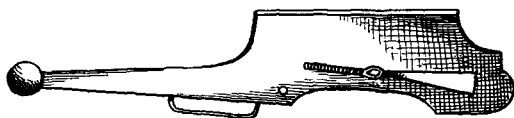

Арбалет магазинный

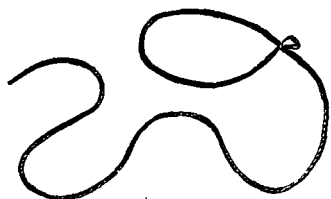

Аркан

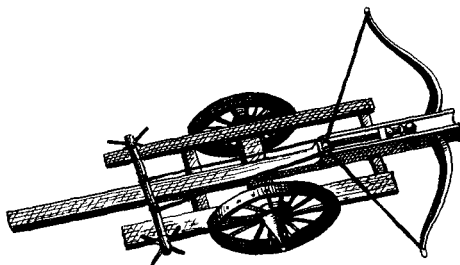

Аркбалиста

с полушарным углублением по желобу. Стреляет стрелами и шаровыми снарядами. Лук, достигающий в длину 3550 мм, деревянный или стальной, натягивается при помощи рычага.

- АРКБАЛЛІСТА** — см. *аркбалиста*.
- АРКЕБУЗ** — западноевропейский *арбалет* со *стволом*, предназначенный для метания *пуль*.
- АРЛЁТ** — советский *спортивно-тренировочный арбалет* фирмы «Фортис».
- АРМБРІСТ** — старинное немецкое название *арбалета*.
- АРМРЮСТІНД** (*нем.* — *ручное оружие*) — старинное немецкое название *арбалета*.
- АРТИЛЛЕРІЯ** — тяжелые *метательные машины*, предназначенные для метания *снарядов* на большое расстояние, поражения *живой силы* противника и разрушения *фортификационных сооружений*.
- АРТИЛЛЕРІЯ БАРОБАЛЛИСТІЧЕСКАЯ** (*греч.* «*baros*» — *тяжесть*) — *метательные машины*, действующие за счет *противовеса*, приводящего в движение *рычаги*, *метающие заряды*.
- АРТИЛЛЕРІЯ НЕРВОБАЛЛИСТІЧЕСКАЯ** (*греч.* «*neuros*» — *сухожилие, нерв*) — *метательные машины*, действующие за счет *упругости струн* из *кишок*, *волос*, *сухожилий* и т. п.
- АС-1** — советский *арбалет* конструкции *В. Бугаева*, *А. Кузнецова*, *Ю. Лисичко*, *М. Маркина*.
- АССАГАЙ** — африканское *двухметровое копье*, иногда использующееся как *метательное*.
- АСТАРМ КАТУСПАТ** — искусство *индусов* *заклинать оружие*, *метать* и *возвращать* его.
- АТАРА** — в *мифологии якутов* *оружие богов*, представляющее собой *острогу*.
- АТЛАТЛЬ** — см. *копьеметалка*.

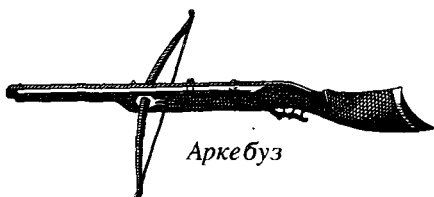

Аркебуз



Ассагай



Аттель-тище

АТТЕЛЬ-ТИЩЕ — селькупская *стрела* с долотообразным *наконечником* для охоты на оленя.

АТТЭ — расширение на противоположном *наконечнику* конце селькупской *стрелы*.

АХУМБАЛ — абхазское название *стрелы*.

АХЫЦ — абхазское название *лука*.

АШМАВАРША (инд. — *ливень камней*) — в индийской мифологии вид *метательного оружия*.

Б

БА — китайское *парное оружие* в виде двух половинок литавр, имеющих по краю лезвийную заточку. Каждая из половинок имеет рукоять. Соединенные вместе, могут использоваться в качестве *щита*, а по отдельности — как *холодное и метательное оружие*.

БА́ЗА — основная часть *метательной пластины* в виде металлического листа, от которого отходят *лепестки*. В пластине практически всегда имеется *стабилизирующее отверстие*.

БАЛІ́СТА — 1. Вид *метательной машины*, изобретенной финикийцами, *метающей снаряды* в виде больших камней и т. п. на большие расстояния. 2. Позднее название *катапульти*.

БАЛІ́СТЕР — *арбалет*, *цевье* которого не имеет *желоба*. Предназначен для стрельбы камнями или свинцовыми *пулями*.

БАЛЛІ́СТА — см. *баллиста*.

БАЛЛІ́СТЕР — см. *баллистер*.

БАЛЛОН — резервуар со сжатым воздухом или газом, за счет выброса которого производится *выстрел из пневматического оружия*.

БАРБИЙОН — *стрела с зазубренным наконечником*.

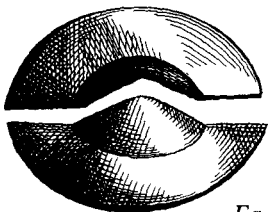

Ба

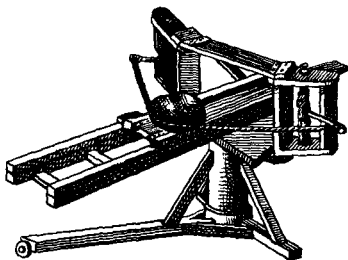

Балиста

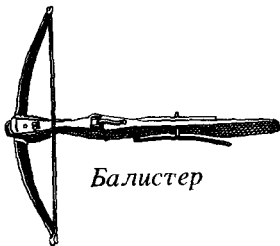

Балистер



Барбийон

«БАРНЕТТ» — современная английская фирма, выпускающая *охотничьи арбалеты* марки *Коммандо*.

БАРОБАЛИСТА — разновидность *метательной машины*, *метающей снаряды* по навесной траектории.

БАРОБАЛЛИСТА — см. *баробалиста*.

БАРС — советский *арбалет* конструкции *Г. Калининчука*.

БЕЗЛÉЗВИЙНЫЙ — *клинок без лезвия*. Встречается у некоторых *метательных ножей*.

БЕРЕТТА М 92 Ф — *двенадцатизарядный пневматический пистолет* калибра 6 мм. Длина 200 мм. Вес 210 г.

БЛИД — *катапульта*, *метающая снаряды* не только в виде *камней*, но и *стрел*.

БЛИДА — см. *блид*.

БЛОК — см. *подъемный механизм*.

БОБЫШКА — *утолщение на плече лука*.

БОЛАНТИН — *архаичный вариант боласа*, у которого грузом мог служить не только *камень*, но и *кусок дерева* или *кости*.

БОЛАС — *метательное оружие*, состоящее из груза, привязанного к *длинной легкой веревке*.

БОЛАС ТРОЙНО́Й — *болас*, состоящий из *трех камней*, *зашитых в кожаные мешочки* и последовательно *прикрепленных к ремню* длиной около 1000–1500 мм.

БОЛЕАДО́РАС — см. *болас*.

БОЛГ — в *ирландской мифологии* *копье бога-громовержца*.



Беретта М 92 Ф



Болангин

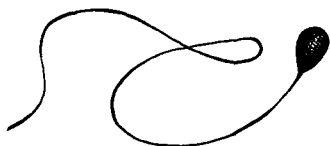

Болас

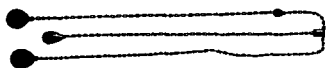

Болас тройной

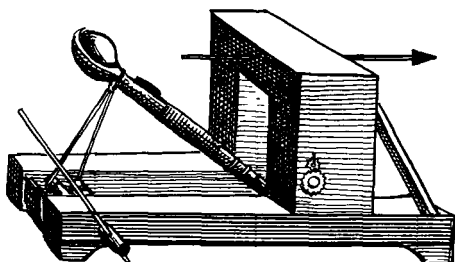

Блид

БОЛО — см. *болас*.

БОЛТ — 1. Стрела арбалета с коротким утолщенным древком и массивным наконечником. 2. Кожаная сумка или стремявидный карман для ноги у *копья га булга*.

БОЛЬЗЕНКЛЁММЕР — зажим, предохраняющий болт арбалета от падения с *цевь* до выстрела.

БРАСЛЁТ — обруч, или наруч, надеваемый на руку для защиты от удара *тетивы* при выстреле из лука.

«**БРАУНИНГ**» — компания, производящая огнестрельное оружие и *охотничьи* луки и *арбалеты*.

БРИКОЛЬ — метательная машина, стреляющая стрелами по навесной траектории.

БРЮННЕР КЗЕТ 75 — двенадцатизарядный пневматический пистолет калибра 6 мм. Длина 210 мм. Вес 210 г.

БУГАЕВ В. — советский конструктор *арбалетов*.

БУЖОН — наконечник стрелы или арбалетного болта с треугольным или прямоугольным сечением.

БУМЕРАНГ — ударное ручное метательное оружие, разновидность метательной дубинки. Использовался как боевое и охотничье оружие в Древнем Египте, Южной Индии, Юго-Восточной Азии и др. В настоящее время возвращающийся бумеранг в виде изогнутой пластины, выпуклой с одной стороны и плоской с другой, распространен среди аборигенов Австралии. Обычно общая длина бумеранга достигает 615 мм, ширина 60–75 мм, толщина 20–30 мм. Угол изгиба 90–130°.

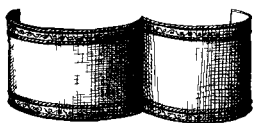

Браслет



Бумеранг



Болт (1)

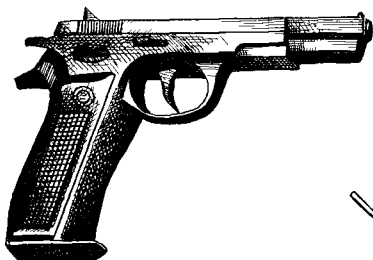

Брюннер КЗЕТ 75

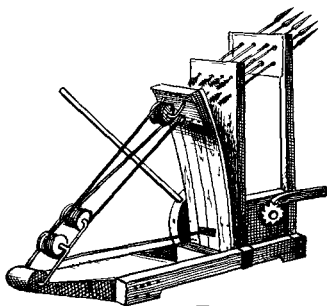

Бриколь

БУТЫЛКА С ЗАЖИГАТЕЛЬНОЙ СМЕСЬЮ — бутылка, начиненная самовоспламеняющейся смесью.

БХАЛЛА — разновидность индийской *стрелы*.

БХУШУНДИ — индийское архаичное огнеметное *метательное оружие*.

БЫР — манегрское название *лука*.

БЯНЬДАО — см. *фей бяньдао*.

БЯО — китайская *метательная пластина* в виде *стрелки*.

БЯОДАО — разновидность китайской *метательной пластины*.

В

ВАДНА — см. *бумеранг*.

ВАЛИКИ — приспособление, служащее у некоторых видов *лука* для крепления *тетивы* к *древку*.

ВАНТРАВУДХАН — индийское приспособление для метания *ядер*.

ВДУЙ — термин народа *коми*, обозначающий *лук*.

ВЕЕР-АРБАЛЕТ — см. *тессен*.

ВЕРХ — см. *круг*.

ВЗРЫВАТЕЛЬ — приспособление, при помощи которого воспламеняется взрывчатая смесь внутри *ручной гранаты*.



Бутылка с зажигательной смесью



Бяо

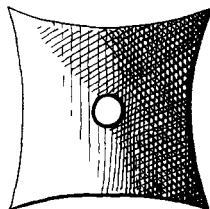

Бяодао

ВИНТÓВКА ПНЕВМАТИ́ЧЕСКАЯ — *пневматическое оружие*, имеющее вид огнестрельной винтовки.

«**ВИНЦЕЛЛÉР**» — современная швейцарская фирма, выпускающая *арбалеты*.

ВÍТА — индийское *метательное копьё* 1500 мм длиной, с привязанной к *древку* веревкой такой же длины.

ВÓЕМ — см. *копьеметалка*.

ВÓРОТ — см. *рычаг*.

ВТО — см. *подток*.

ВТУ́ЛКА — см. *тулея*.

ВЫ́СТУП ПРИЦÉЛЬНЫЙ — определитель расстояния с нанесенными на нем рисками, расположенный в *колодке китайского арбалета*.



ГА БУ́ЛГА — ирландское *копьё*, снабженное специальным кожаным карманом, позволяющим метать его ногой из-под воды.

ГАРПУ́Н — 1. Разновидность *метательного копьё* с зазубренным *наконечником*. Часто к *гарпуну* привязывался длинный ремень или веревка. Использовался для охоты на морского зверя и крупную рыбу. 2. Советский *арбалет* конструкции Г. Калининчука.



Вига

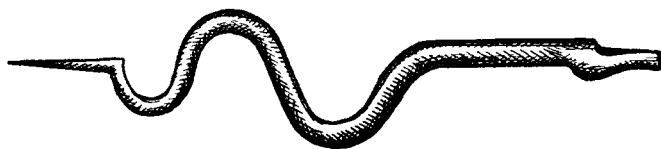

Га булга



Гарпун (1)

ГАСТРАФЁТ — вариант архаичного *арбалета*, *тетива* которого натягивалась руками; *приклад* при этом упирался в живот.

ГИДА́Г — *метательное копьё* ульчей.

ГИЛЬОТИ́НА ЛЕТА́ЮЩАЯ — китайское *метательное оружие* в виде кольца с *лезвиями* на внешней и внутренней сторонах или в виде матерчатого мешка, усиленного *лезвиями*.

ГЛАВА́ БРА́МЫ — в индийской мифологии *метательное оружие* богов.

ГЛЕ́ТОК — папуасская техника вырезывания узоров острым кабаньим клыком на *древке стрелы*.

ГНЕЗДО́ СТРЕЛЫ́ — место фиксации *стрелы* на *тетиве*.

ГОГВОРСТ ЖА́Н — арбалетный мастер при дворе кастильского короля Филиппа I.

ГО́ДЛИ — ламаистская ритуальная *стрела*.

ГО́ДХА — индийский *защитный ремень* в виде кожаной ленты, которым обматывалась левая рука лучника.

«ГО́ЛДЕН ИГЛ» — современная американская фирма, выпускающая *охотничьи луки*.

ГОЛÓВКА — *навершие черена* метательного ножа.

ГОЛОМÉНЬ — плоская сторона *клинки*.

ГОЛЫ́Ш — *пуля* для *пращи*.

ГОРЙ́Т — *футляр* для *скифского лука* и *стрел*. Состоял из *футляра* для *лука* и пришитого к нему снаружи отделения для *стрел*. Как правило, *горит* носился на поясе слева.

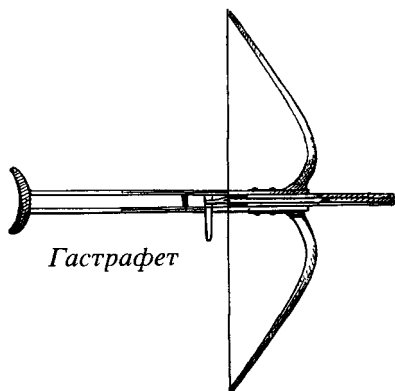

Гастрарфет

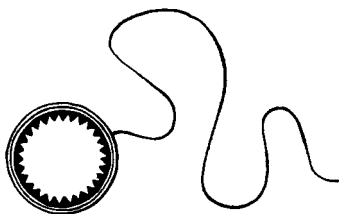

Гильотина летающая

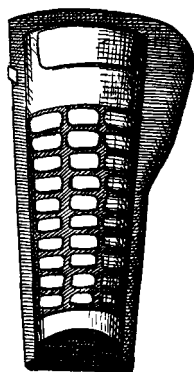

Горит

ГРАНАТА НАСТУПАТЕЛЬНАЯ — *ручная граната* весом 420 г со съемной *осколочной рубашкой*. При взрыве осколки разлетаются в радиусе 25 м.

ГРАНАТА ОБОРОНИТЕЛЬНАЯ — *ручная граната* с разбросом осколков на 200 м. Вес 600 г. Бросалась из укрытия.

ГРАНАТА ПРОТИВОТАНКОВАЯ — *ручная граната* с моментальным *взрывителем*. Вес 1100 г.

ГРАНАТА РУЧНАЯ — 1. Пустотелый, начиненный *порохом* чугунный шар с *фитилем*. Возникла в XVII в. Воспламенение *фитиля* и бросок осуществлялись вручную. 2. *Ручная граната* начала XX в. с *терочным взрывителем*. При выдергивании шнура во время броска *терочный взрыватель* воспламенял *фитиль*. Бросок осуществлялся вручную. 3. *Ручная граната* с *ударным взрывителем*. При освобождении от *предохранительного кольца* боек разбивал *капсюль взрывателя*. Бросок осуществлялся вручную.

ГРАНЬ — выступ, проходящий вдоль *клинка*, образующий в сечении *ромб* или *треугольник*.

ГРОССФАЙЕР — современный *арбалет*. выпускаемый фирмой «Робин Спорт».

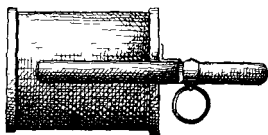

Граната наступательная

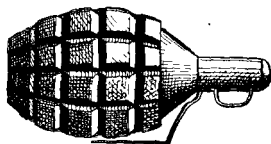

Граната оборонительная

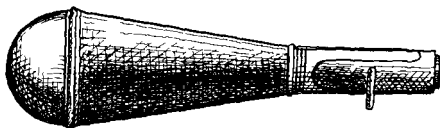

Граната противотанковая

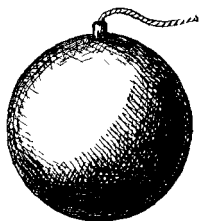

Граната ручная (I)



ДАКОТА — современный охотничий арбалет фирмы «Хартон».

ДАНЫГУНЬ — китайский лук, стреляющий зарядами в виде глиняных или металлических маленьких шариков.

ДАРД — 1. Длинная стрела для лука с тяжелым втульчатый наконечником. 2. Разновидность метательной пластины в виде стрелки. 3. Дротик английского воина XV в.

ДВУЛЁЗВИЙНЫЙ — см. обоюдоострый.

ДЕВАСТАТОР — современный арбалет фирмы «Дженнингс».

ДЕЙЛ КЛИСС — 1. Древнеирландское метательное оружие в виде шара. 2. Ирландское метательное копье.

ДЕЙЗИ, МОДЕЛЬ 44 — шестизарядный пневматический пистолет типа флон-газ-модель калибра 4,5 мм. Длина 333 мм. Вес 1000 г.

ДЕЙЗИ, МОДЕЛЬ 45 — четырнадцатизарядный пневматический револьвер калибра 4,5 мм. Длина 210 мм. Вес 850 г.

ДЕЙЗИ, МОДЕЛЬ 93 — модификация Дейзи, модель 45.



Даньгунь



Дард (3)



Дейзи, модель 44



Деил клисс (1)



Дейзи, модель 45

ДЕЛО МЭЧИК (*эвенкийск.* — *каменный мячик*) — легендарное эвенкийское метательное оружие, представляющее собой каменное ядро.

ДЕЛЬТА СТОРМ — современный охотничий складной арбалет.

ДЕЛЬФИН — метательная машина, представляющая собой тяжелый каменный или металлический остроконечный снаряд, подвешивающийся на рее корабля или на специальном приспособлении со стрелой. При сближении с вражеским кораблем снаряд сбрасывался на палубу и пробивал ее.

ДЭМПФЕР — приспособление для ликвидации колебаний тетивы у арбалета и у лука после выстрела.

ДЕНИСОВ В. — советский конструктор арбалетов.

ДЖАВЕЛИН — английский дротик XV—XVI вв.

ДЖЕГИНС — современный любительский арбалет.

«**ДЖЕННИНГС**» — современная фирма, выпускающая арбалеты марки *Лайтинг Страйк* и *Девастатор*.

ДЖЕРИД — см. *сулица*.

ДЖЕСЬ-ТУМАНА — монгольская стрела.

ДЖИВЕЛОТ — французская копьеметалка.

ДЖИД — чехол для хранения и ношения трех дротиков не длиннее 1500 мм. Носился на левом боку, иногда имел несколько отделений.

ДЖИРИД — арабский прототип джида.

ДЗЕАРАРЭ (*японск.* — *большой град*) — небольшой метательный шар с шипами и хвостом из куска ткани, который поджигается перед броском в деревянную цель.



Дельфин



Джерид

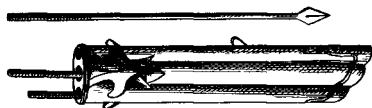

Джид

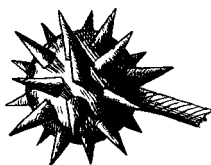

Дзеарарэ

ДЗЮДЗИ — *сюрикен* крестообразной формы.

ДЗЯРЭЙ — обязательный ритуал, которым в Японии сопровождался выстрел из лука.

ДИОНИСИЙ ИЗ АЛЕКСАНДРИИ — древнегреческий изобретатель *полибола*.

ДОЛ — продольное углубление на *клинке* или *наконечнике*, служащее для уменьшения веса и усиления прочности. Клинок может иметь один или несколько *долов* или не иметь их вообще.

ДРАГОН — современный *любительский арбалет*.

ДРЕВКО ЛУКА — деревянная, реже из других материалов часть лука, обычно в виде дуги, которая сгибается под действием натягиваемой *тетивы*. Состоит из *рукояти*, *рогов*, *концов*, а иногда *стопоров*. Внешняя часть *древка* называется *спинкой*, а внутренняя — *животом*.

ДРЕВКО СТРЕЛЫ — круглый длинный, обычно деревянный стержень, состоящий непосредственно из *древка* и *пяты*. К верхней части его крепится металлический, костяной или другой *наконечник*, а к нижней — *оперение*.

ДРЕК — кошка на длинном тросе. Используется в качестве *абордажного метательного оружия*.

ДРОТ — см. *дротик*.

ДРОТИК — 1. *Древковое ручное метательное оружие* на коротком *древке*. Состоит из *наконечника* и *древка*. 2. *Снаряд*, приводимый в действие при помощи *копьеметалки*.

ДУАНЬБИН — китайский термин, обозначающий оружие длиной 1200 мм.

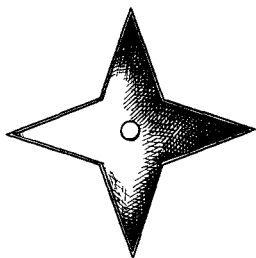

Дзюдзи

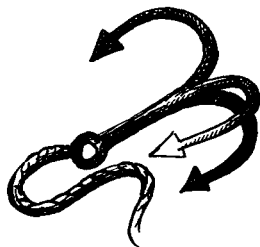

Дрек



Дротик (1)

ДУБѢЙКА МЕТАТЕЛЬНАЯ — ударное ручное метательное оружие. Состоит из рукоятки и рабочей части в виде утолщения или набалдашника. Рукоять и набалдашник составляют единое целое. Один из наиболее архаичных видов оружия.

ДУБЛЕТЁР — разновидность арбалета с двумя параллельно расположенными тетивами из металлических пластинок. Такой арбалет может производить два выстрела одновременно.

ДУГА — лук арбалета.

ДУЛО — 1. Отверстие на конце ствола. 2. Неправильное название ствола.

ДУЛЬНОЕ ОТВЕРСТИЕ — см. дуло.

ДУЛЬНЫЙ СРЕЗ — 1. Плоскость дула, перпендикулярная оси канала ствола. 2. См. дуло.

ДХАНУВЕДА — индийское искусство стрельбы из лука.

ДЮКИ — манегрское название стрелы.



Дубинка метательная

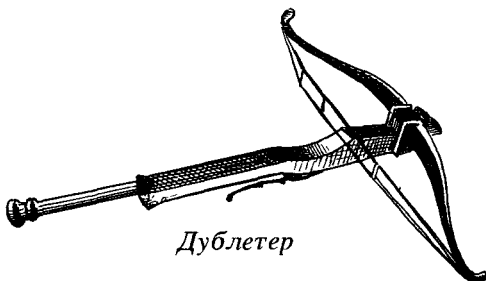

Дублетер



ЖЕЛЁЗКА — см. *копьецо*.

ЖЁЛОБ — выемка на *цевье* арбалета или *метальной машины*, действующей по принципу арбалета. Служит для направления полета *болта* или другого *заряда*.

ЖЁЛУДЬ — металлический *заряд* для *пращи*.

ЖИВОТ — сторона, обратная *спинке* на *древке* лука.

ЖИЛА — см. *струна*.

ЖИЛЁНКО Е. — советский конструктор *арбалетов*.

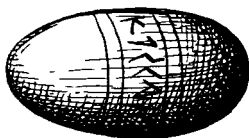

Жёлудь

З

ЗАКЛЁПКА — гвоздеобразное металлическое крепление со шляпкой, с помощью которого у *клинкового метательного оружия черен* крепится к *хвостовику*.

ЗАРУ́БКА — углубление на *казенной части арбалета*, служащее для закрепления *тетивы*.

ЗАРЯ́Д — см. *снаряд*.

ЗВЁЗДОЧКА — ошибочное название *сюрикена*.

ЗУБЦЫ́ — часть *подъемного механизма арбалета* для зацепления *тетивы* при натягивании.

ЗУ́БЬЯ ЗАЦЕПНЬЕ — механизм *китайского арбалета*, расположенный в *колодке*.



ИВАНОВ С. — см. *Сабикаша*.

ИГЛ — современный *арбалет* итальянской фирмы «Мегалине».

ИЖ-38 П — советская *пневматическая винтовка*.

«ИЖМАШ» — российское акционерное общество, выпускающее огнестрельное оружие и *арбалеты* марки *A-1*.

ИНОГАСИ — японская *стендовая стрельба из лука*.

ИНЦЭМОНО — японская *тренировочная стрельба из лука тупыми стрелами по бегущей собаке*.

ИСКОПИЩЕ — см. *древко*.

ИСРЭБИ — хевсурское название *стрелы*.

ИЭМЭ АЛАНА БИХИН ИВИТ — *эвенкийский лук с накладками из мамонтовой кости*.

К

КАБОЛКА — пеньковая нить в *лассо*, свитая по направлению движения солнца.

КАЙБЫР — см. *кайбур*.

КАЙБУР — длинная монгольская *стрела*, имеющая также распространение среди народов Алтая.

КАЙБУР-ДЖЕБЕ — см. *кайбур*.

КАЙДАЛИК — *стрела* для лука с плоским *наконечником*.

КАЛИНЧУК Г. — советский конструктор *арбалетов*.

КАЛЫШКА — перекрутка или случайный загиб на веревке *лассо* или любого аналогичного *метательного оружия*.

КАМЕНЬ МЕТАТЕЛЬНЫЙ — камень, предназначенный для метания с помощью *праици*.

КАМОН — узбекское название *лука*.

КАНАЛ СТВОЛА — внутренняя полость *ствола*.



Кайдалик

КАНДИЛЬ — папуасская *копьеметалка* из куска бамбука с крючком, предназначенным для захвата конца *копья*.

КАРЁТКА — элемент *прицела* лука.

КАРРАБАМИТА — *метательная машина* типа большого *арбалета*, предназначенная для метания больших *стрел*.

КАРРО — короткая толстая *стрела* с четырехгранным *наконечником*; одна из разновидностей *стрел* для стрельбы из *аркбалисты*.

КАРХИ-НАЛИКА — большая индийская *стрела* с зазубренным *наконечником*.

КАТАПУЛЬТА — вид *метательной машины*, предназначенной для метания *снарядов* с горизонтальной траекторией полета. Изобретена *ассирийцами*. В основе действия лежит сила раскручивания двух канатов, натянутых на две *подпорки*, между которыми располагается *шуфла*. Представляет собой большой *арбалет*.

КАТАРИ — южноиндийский *бумеранг* из слоновой кости или дерева.

КАЦУМА — 1. Индийская *метательная пластина* в виде креста. 2. Японское культовое *оружие*, трансформировавшееся из индийской *кацумы*.

КВАДРА — современный *арбалет*.

КВИК СКИЛ — тренажер для стрельбы из *пневматического оружия*. Действует на базе *фотоэлемента*.

КЕЗЫНГО — селькупская *стрела* с ромбовидным четырехгранным *наконечником*.



Кандиль



Карро

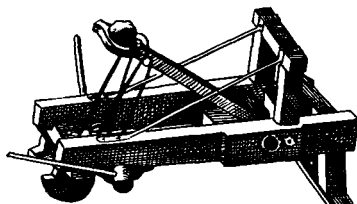

Катанульта

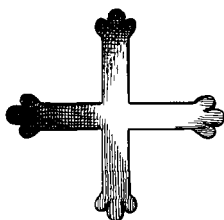

Кацума (1)



Кезыngo

КИБѢТ — см. *рукоять*.

КИБѢТЬ — см. *рукоять*.

КИВѢР — калмыцкий лук с лопатообразными *наконечниками*.

КИНЖАЛ МЕТАТЕЛЬНЫЙ — разновидность *метательного ножа* с симметричным относительно средней линии *кинжом*. Имеет смещенный к *острию* центр тяжести.

КЛЕЙМО — знак мастера или мастерской, изготовившей *оружие, клинок или наконечник*.

КЛѢТЕНЬ — проволочная оплетка конца *лассо*.

КЛѢКЕР — приспособление для определения необходимого натяжения *тетивы лука*.

КЛИНОК — *рабочая часть клинкового метательного оружия*, служащая для нанесения удара. Разнообразен по форме, весу и размеру.

КНИПѢР — *баллистер* небольшого размера.

КНОП — плетеный узел на *лассо*, служащий для упора руки.

КОАРАЭ (*японск.* — *малый град*) — металлический шарик с *шипами*, предназначавшийся для метания под ноги преследователям.

КОДЗУКА — японский боевой *нож*, часто используемый как *метательный*. Носился в ножнах катана. В повседневной жизни выполнял роль бытового ножа.

КОЗЬЯ НОГА — см. *пьет де бик*.

КОЙБУР — см. *кайбур*.

КОКТЕЙЛЬ МОЛОТОВА — см. *бутылка с зажигательной смесью*.

КОЛЕСО ЗУБЧАТОЕ — вариант *рычага*.



Кинжал метательный

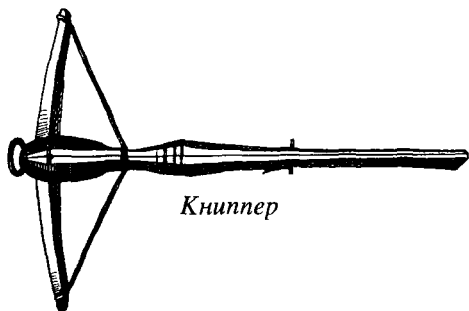

Книппер

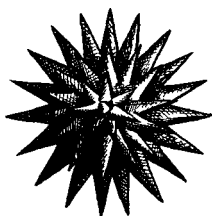

Коараз



Кодзука

КОЛЕСЦО — часть *подъемного механизма арбалета*, на которую производится наматывание *тетивы* при натягивании.

КОЛОДКА — элемент *прицельно-спускового устройства китайского арбалета*, имеющего вид коробки, в которой размещались *прицельный выступ* и *зацепные зубья*.

КОЛЧАН — *футляр* для хранения и ношения *стрел*.

КОЛЬТ ГАВЕРНМЕНТ — двенадцатизарядный *пневматический пистолет* калибра 6 мм. Длина 210 мм. Вес 210 г.

КОЛЬЦО ДЛЯ СТРЕЛЬБЫ ИЗ ЛУКА — кольцо с углублением для *тетивы*, надевалось на палец и предназначалось для облегчения натягивания *тетивы лука* при *стрельбе монгольским способом*.

КОЛЬЦО ПРЕДОХРАНИТЕЛЬНОЕ — кольцо, удерживающее боек от удара по капсюлю *взрывателя ручной гранаты*.

КОМА — селькупское название *стрелы* с тупым *наконечником* и без *оперения*.

КОММАНДО — современный *охотничий арбалет* английской фирмы «Барнетт».

КОНЦЫ — верхняя и нижняя части *древка лука*.

КОПТЭ — селькупский *колчан* в виде *деревянного долбленого корытца* с *круглым дном* и *крышкой*.

КОПЬЕ МЕТАТЕЛЬНОЕ — разновидность *копья*, предназначенная для метания рукой или с помощью *копьеметалки*.

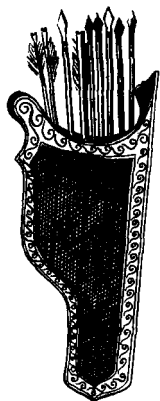

Колчан

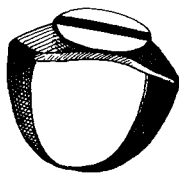

Кольцо для стрельбы из лука



Кольт гавернмент



Кома

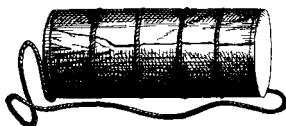

Контэ

КОПЬЕМЕТАЛКА — приспособление для метания копий и дротиков в виде дощечки или петли. Является толчковым механическим метательным оружием.

КОПЬЕЦО — 1. Редко употребляемый термин, обозначающий наконечник стрелы. 2. Снаряд, приводимый в действие с помощью копьеметалки.

КОРО́НКА СПУСКОВА́Я — элемент спускового механизма арбалета. Предназначен для удержания тетивы в натянутом состоянии до нажатия на курок.

КОРСЕ́КА — дротик с длинным и широким наконечником, имеющим два уха, повернутых вперед, иногда зазубренных. Была распространена в Италии и на Корсике.

КОСТЬ — см. *стопор*.

КОСТЯ́НКА — стрела с костяным наконечником.

КО́СЯ — см. *ургантун*.

КОШЕЛЁК — вместилище для хранения и ношения сюрикенов.

КОЮ́МИ (японск. — *малый лук*) — 1. Малый японский лук. 2. Соревнование по стрельбе из лука, в котором участники стреляют из сидячего положения.

КРА́ГА — наручи, защищающие предплечье стрелка из лука от удара тетивой.

КРАНЕКИ́Н — французский термин, обозначающий ворот арбалета.

КРЕСТОВИ́НА — 1. Поперечина между череном и клинком. 2. Часть гарды у некоторых метательных ножей.



Копье-металка



Корсека



Кост'ян'ка

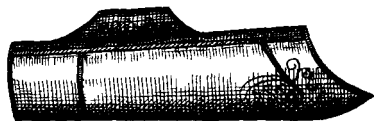

Крага

КРИК — 1. Тип *арбалета*, натяжение *тетивы* которого осуществляется с помощью *подъемного механизма* с зубцами и *колесцом*. 2. *Подъемный механизм арбалета крик*, захватывающий *тетиву* зубцами и натягивающий ее на *колесо*.

КРОСМАН М 357 — шестизарядный *пневматический револьвер* калибра 4,5 мм. Длина 340 мм. Вес 1050 г.

КРОСМАН РЕВОЛЬВЕР-СЕТ — *пневматический револьвер* калибра 4,5 мм. Длина 300 мм. Вес 1600 г.

КРОЧЕТ — двойной крюк на поясе, предназначенный для натягивания *тетивы арбалета*.

КРУГ — крышка *тохтуя*.

КРЫЛЫШКИ — *оперение стрелы*, выполненное из *кожи*.

КРЮК — разновидность *лепестка метательной пластины*, имеющая ответвление или зазубрину с одной стороны. Является частью *сюрикена-гарпуна*.

КРЮЧОК — приспособление для натягивания *тетивы арбалета*.

КРЮЧОК СПУСКОВОЙ — *рычаг*, освобождающий ход *спускового механизма* у *арбалета*.

КУЗНЕЦОВ А. — советский конструктор *арбалетов*.

КУЙТСА — круглый или серповидный *метательный нож сикхов*. Такие *ножи* носили на войлочных *тюрбанах* по 5–10 штук.

КУЙСА — планка, закрывающая сверху у некоторых *арбалетов* желоба для *стрелы*.

КУН — корейский *лук*.

КУНГ — вьетнамский *лук*.

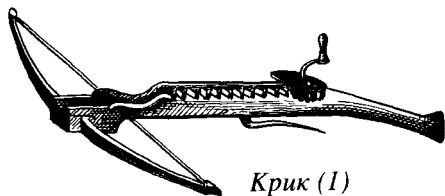

Крик (I)



Кросман М 357

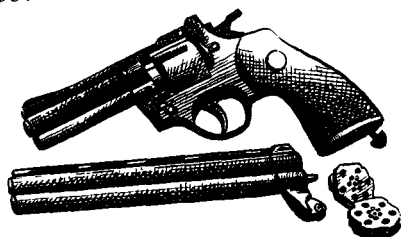

Кросман револьвер-сет

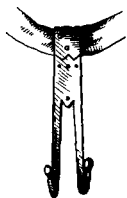

Крочет



Куйтса

КУР КИСКЕЗІН (*хакасск.* — *сильно рассекающие*) — хакасское название стрелы с лопатообразным наконечником.

КУРУ́К — казахский аркан для ловли лошадей в виде длинного шеста с петлей на конце.

КУСТУ́К — японская боевая стрела.

КУЧІ́Л — разновидность африканского метательного ножа с клинком, который может быть очень разнообразным по форме.

КШУРА́ПРА (*хинди* — *острая как бритва*) — разновидность индийской стрелы.

КЮДО́ — японское искусство стрельбы из лука.

Л

ЛАЙТИНГ СТРАЙК — современный арбалет фирмы «Дженнингс».

ЛАНГОСПЛЁСЕНЬ — разновидность плесени без каких-либо утолщений.

ЛА́ПИН В. — советский конструктор арбалетов.

ЛАППАГА́Р — короткая сарданна с широким наконечником.

ЛАССО́ — см. аркан.

ЛЕ́ЗВИЕ — 1. Рабочая часть наконечника у ручного древкового оружия. 2. Острая (рабочая) часть

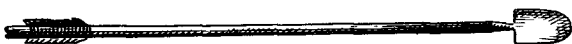

Кур кискезин

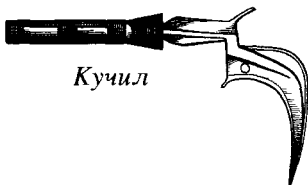

Кучил

клинки у клинкового ручного метательного оружия.
3. Рабочая часть снаряда механического метательного оружия.

ЛЕЗВИЕ БРИТВЫ — бытовое лезвие для бритвы, используемое в уголовной среде в качестве метательного оружия. Выщелкивается, будучи надетым на палец, или выплевывается.

ЛЕЗВИЕ МЕТАТЕЛЬНОЕ — см. пластина метательная.

ЛЕЗЫМ — индийский металлический лук со стальной тетивой.

ЛЕПЕСТОК — рабочая часть метательной пластины в виде заточенного шипа, обычно обоюдоострого. Лепесток бывает различной величины и геометрической формы. Количество лепестков у метательных пластин также различно.

ЛИМОНКА — см. *граната оборонительная*.

ЛИНЕЙКА — приспособление на луке для определения высоты *тетивы*.

ЛИСИЧКО Ю. — советский конструктор *арбалетов*.

ЛОЖА — деревянная или пластиковая часть *пневматического оружия, арбалета или метательной машины*, служащая для крепления на ней всех остальных оружейных элементов, а также для удобства использования *оружия*. *Ложа плечевого оружия* состоит из *цевья, шейки и приклада*. *Ложа ручного оружия* — из *цевья и рукояти*.

ЛОЖКА — см. *праща-ложка*.

ЛОКЫ — *ненецкая стрела с острым наконечником*.

ЛОПАСТЬ — выступ на боковине *колчана*.

«ЛОТАР-ВАЛЬТЕР» — современная немецкая фирма, выпускающая *спортивные и любительские арбалеты* марки *Хобби-Тель*.

ЛОХАНЬЦЯНЬ (*китайск.* — *монетка архата*) — разновидность *китайской метательной пластины*.

ЛУБЬЁ — см. *налучье*.

ЛУК — *механическое ручное метательное оружие* для метания *стрел*. Состоит из *древка и тетивы*. *Луки* по конструкции бывают *простыми и сложными*, а также с *рефлексией* и без нее.

ЛУК АЗИАТСКИЙ — *сложный составной лук*, небольшой по размерам, отличающийся изгибом и большой силой натяга.

ЛУК АНГЛИЙСКИЙ — *простой лук* длиной около 2000 мм с *пеньковой, реже шелковой тетивой*. Изготавливался из *клена или тиса*.

Лук азиатский



Лук английский



Лук аншанско-эламский



ЛУК АНША́НСКО-ЭЛА́МСКИЙ — разновидность *месопотамского* лука, изготовливавшегося из привозного дерева, предположительно импортируемого из Ливии.

ЛУК АРБАЛÉТА — часть *арбалета* для метания *болтов* или *пуль*. Состоит из *тетивы* и *цельнометаллического*, реже *рессорообразного древка*.

ЛУК АСИММЕТРÍЧНЫЙ — *лук* с разновеликими *верхним* и *нижним рогами*.

ЛУК АХЕМЕНИ́ДСКИЙ — *лук* *ахеменидского* Ирана, одна из разновидностей *скифского лука*.

ЛУК БЛИЖНЕВОСТО́ЧНЫЙ — *сегментарный лук*, распространенный в *Ближневосточном регионе*.

ЛУК БУХА́РСКИЙ — разновидность *русского лука*.

ЛУК ВЕНИЦИА́НСКИЙ — см. *лук турецкий*.

ЛУК ГА́НДИ — см. *лук гандиву*.

ЛУК ГА́НДИВУ — *индийский лук* из *рога носорога*.

ЛУК ГЕРМА́НСКИЙ — см. *лук европейский*.

ЛУК ДРЕВНЕЕГÍПЕТСКИЙ — *простой лук* от 1500 мм длиной. В *царском обиходе* иногда применялись *сложные луки*.

ЛУК ЕВРОПÉЙСКИЙ — *простой лук*, распространенный в различных *европейских государствах*. Изготавливался преимущественно из *тиса*. Длина 1220—1520 мм.

ЛУК ЕДРÍНСКИЙ — разновидность *русского лука*.

ЛУК ЗАПАДНОИРА́НСКИЙ — *лук*, распространенный в *регионах Западного Ирана*, имеющий форму, близкую к *треугольнику*.

ЛУК КАВКА́ЗСКИЙ — разновидность *западно-иранского лука*.

ЛУК КИММЕРÍЙСКИЙ — разновидность *скифского лука*, распространенного среди *киммерийцев*.

Лук ахеменидский



Лук древнеегипетский

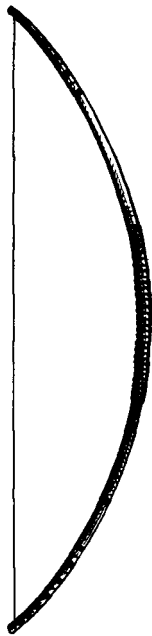

Лук киммерийский



ЛУК КИТАЙСКИЙ — сложный и составной одновременно, рефлексирующий лук, бытовавший в Китае. Длина до 1400 мм.

ЛУК КОМПОЗИТНЫЙ — см. *лук сложный*.

ЛУК КОРЕЙСКИЙ — сложный и составной рефлексирующий лук, бытовавший в Корее.

ЛУК КРЫМСКИЙ — разновидность русского лука.

ЛУК МЕСОПОТАМСКИЙ — сложный, часто составной лук одновременно, бытовавший в Месопотамии в VII—III тысячелетиях до н. э.

ЛУК МЕШЕТЦКИЙ — разновидность русского лука.

ЛУК МОНГОЛЬСКИЙ — составной рефлексирующий лук, бытовавший у монголов и получивший широкое распространение у многих народов Евразии.

ЛУК МОСКОВСКИЙ — разновидность русского лука.

ЛУК НОРМАННСКИЙ — см. *лук европейский*.

ЛУК ОХОТНИЧИЙ — лук, использующийся для охоты.

ЛУК ПАРФЯНО-САСАНИДСКИЙ — разновидность скифского лука, но с дугообразными концами, получивший распространение у парфян и сасанидов.

ЛУК ПАРФЯНСКИЙ — см. *лук парфяно-сасанидский*.

ЛУК ПЕРСИДСКИЙ — см. *лук мешетцкий*.

ЛУК ПРОСТОЙ — лук, древко которого состоит из цельного куска какого-либо материала, чаще всего дерева.

Лук китайский



Лук монгольский

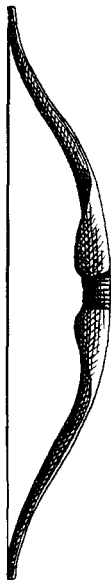

Лук месопотамский



Лук парфяно-сасанидский

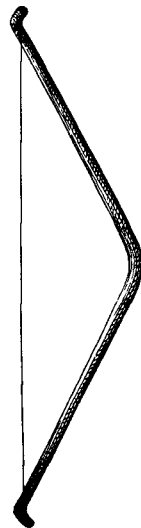

ЛУК РЕССОРНЫЙ — сложный лук, вдоль тела которого наложены рессоры из металлических или других пластин.

ЛУК РЕФЛЕКСИРУЮЩИЙ — лук, тетива которого может находиться в натянутом и ненапрянутом состоянии или же иметь различные степени натяжения.

ЛУК РУССКИЙ — лук, в зависимости от конструктивных различий и мест бытования называющийся также *московским, бухарским, крымским, черкесским, турским, мешетцким и едринским* и другими местными названиями.

ЛУК С ДВОЙНОЙ НАТЯЖКОЙ — простейший эскимосский *арбалет*.

ЛУК САНАЙДСКИЙ — лук, распространенный на территории современной Армении и сопредельных странах, в длину достигающий человеческого роста и отличающийся от *скифского лука* округлостью *рогов*.

ЛУК СКИФСКИЙ — лук небольшого размера (700—1000 мм), сигмообразной формы, удобный для стрельбы с коня. Впервые появился в Месопотамии в середине III тысячелетия до н. э. Широкое распространение имел с первой половины I тысячелетия до н. э. Свое название получил от скифов, у которых являлся одним из основных видов оружия, а также символом царской власти.

ЛУК СЛОЖНЫЙ — лук, *древко* которого состоит из двух и более слоев однородных или различных материалов.

Лук рессорный



Лук скифский

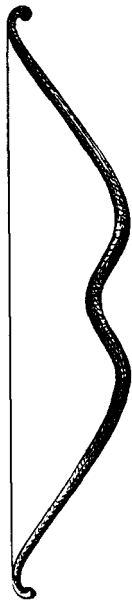

Лук русский

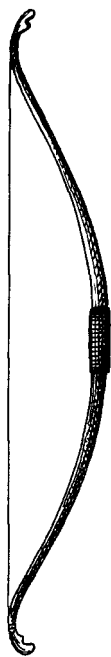

Лук сложный



Лук санандский

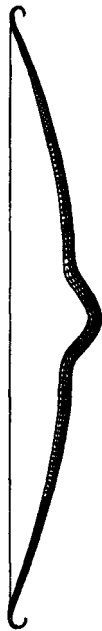

ЛУК СОСТАВНОЙ — лук, *древко* которого состоит из нескольких коротких фрагментов, соединенных вместе.

ЛУК ТЛИЙСКИЙ — лук, распространенный в районе нынешней Южной Осетии. Отличается от *скифского лука* ббльшим размером и округлыми *рогами*.

ЛУК ТУРЕЦКИЙ — 1. *Сложный лук*, распространенный на территории Османской империи, набранный из твердых пород древесины, с *накладками* из костяных и роговых пластинок, а также сухожилий. *Древко лука* при натянутой *тетиве* имело по сгибу у каждого *рога*. 2. См. *лук турецкий*.

ЛУК ТУРСКИЙ — разновидность *русского лука*.

ЛУК УСИЛЕННЫЙ — лук, *древко* которого усиливается в различных местах *накладками*.

ЛУК ФРАНЦУЗСКИЙ — лук, отличающийся от *английского лука* меньшим размером. Длина 1300 мм.

ЛУК ХАНТО-МАНСКИЙ — *сложный лук* из соснового и березового дерева.

ЛУК ХУННО-ПАРФЯНСКИЙ — вид *скифского лука* с дугообразными *концами*, распространенный у хуннов и парфян.

ЛУК ЧЕРКЕССКИЙ — разновидность *русского лука*.

ЛУК ШАРИКОВЫЙ — лук для стрельбы *пулями*.

ЛУКОВИЩЕ — лук *арбалета*.

ЛУК-ПРАЩА — лук для стрельбы камнями. Имеет две параллельные *тетивы*, соединенные в центре кожаной или матерчатой *перемычкой*.

ЛУНКА — см. *пята*.

ЛЭКЭ БУРЫ — ульчское название *лука*.

Лук составной



Лук турецкий (I)



М

МАГАЗИ́Н — приспособление у многозарядных арбалетов для подачи зарядов в канал ствола или желоб.

МАКЛЯ́Й — айсорское название пращи.

МАЛТААНА́Й — якутская стрела с тупым накопечником.

МА́НДИ (японск. — свастика) — сюрикен с четырьмя загнутыми концами.

МАНУБАЛЛЫ́СТЭС — разновидность римского арбалета, распространенного в конце IV в.

МАРГА́Н — якутский стрелок из лука.

МА́РКА — оплетка конца лассо.

МА́РКИН М. — советский конструктор арбалетов.

МАС-ЧАЧА́Р — якутский детский или тренировочный лук.

МАЧ-ТЕ́ЛЬ — современный спортивный арбалет, предназначенный для стрельбы на 10 м.

МАШИ́НА КАМНЕМЁТНАЯ — метательная машина, предназначенная для стрельбы каменными зарядами.

МАШИ́НА МЕТА́ТЕЛЬНАЯ — устройство для метания снарядов или стрел с помощью рычага

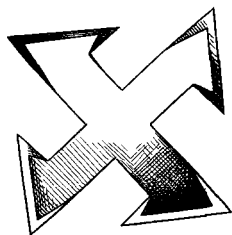

Манди

с неравными *плечами* или большого лука. *Заряд*, находящийся на длинном *плече*, притягивается к земле и, освобождаясь, выбрасывается по параболе, или же при помощи большого лука производится прямой выстрел, по дальности и мощности в несколько раз превышающий выстрел из обычного лука.

«МЕГАЛИНЕ» — современная итальянская фирма, выпускающая *спортивные* и *охотничьи арбалеты* марки *Игл* и *Фантом*.

МЕДИАНА — тонкая часть *рога* на *древке* лука.

МЕТЕОР — азиатский аналог *боло*.

МЕХАНИЗМ ЗАПИРАЮЩИЙ — механическое приспособление для удерживания *тетивы арбалета* во взведенном состоянии.

МЕХАНИЗМ ЗУБЧАТЫЙ — приспособление для натягивания *тетивы арбалета*.

МЕХАНИЗМ ПОДЪЕМНЫЙ — механическое устройство в *арбалете*, служащее для натягивания *тетивы*.

МЕХАНИЗМ СПУСКОВОЙ — механическое приспособление для освобождения натянутой *тетивы* лука у *арбалетов* и *метательных машин* арбалетного типа.

МЕШОЧЕК — кожаная площадка, расположенная по центру *двойной тетивы*. Служил для захвата пальцами *заряда* в виде круглого камня или пули.

МЙКТА — общее индийское название *метательного оружия*.

МЙКТАМЙКТА — индийское название оружия, сочетающего свойства *метательного* и *холодного оружия*.

МИШЕНЬ — приспособление для тренировочной и спортивной стрельбы или метания *метательного оружия*.

МНОГОЗУБЕЦ МЕТАТЕЛЬНЫЙ — *метательное оружие*, имеющее *наконечник* с двумя и более *остриями*.

МОЩНОСТЬ ЛУКА — энергия выстрела лука, выражаемая в джоулях.

МУНГГ — *ненецкое* название *стрелы*.

МУСИНГ — узел на *лассо*, предотвращающий скольжение руки.

МУШКА — элемент *прицела* в виде небольшого выступа полукруглой или прямоугольной формы, служащий для визуального прицеливания.

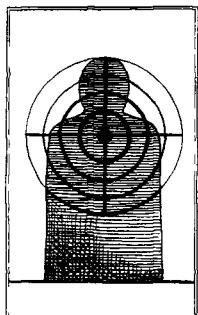

Мишень



Мэцсубуси

МЦ 600 — советский арбалет конструкции В. Денисова.

МЭТСУБУСИ (японск — ослепляющее оружие) — японское метательное оружие, представляющее собой бумажный пакет или яичную скорлупу, наполненную смесью песка, перца или металлических опилок. Используется для ослепления противника.

МЮТТЭЛЬ-ТИЩЕ — селькупская боевая стрела с четырехгранным *наконечником*, имеющим два ответвления в средней части.

МЯЧ-ЯДРО — старинное, известное только из эпоса якутское *метательное оружие* в виде каменного или металлического шара.



НАА МАЙ — тайландское название *арбалета*.

НАВАХА — большой складной *нож* с длинным *клинком* (до 400 мм и более) который часто используется как *метательный*. Иногда в сложенном состоянии часть клинка выступает из *черена*.

НАГА ЯРИ — см. *нагэ яри*.

НАГЭ ЯРИ — 1. Разновидность японского *дротика*.
2. Японское *метательное копье*.

НАЗАРЭМ (японск. — *летающая монета*) — круглый *сюрикен* с квадратным отверстием в центре и имеющий круговую заточку.

НАКЛАДКА — элемент *древка лука* и другого *метательного оружия* в виде пластины из различных материалов. Служит для усиления *оружия* и в качестве декоративного элемента, а также предохраняет его от внешних воздействий.



Мюттель-тище

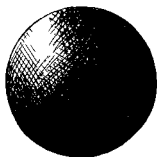

Мяч-ядро



Наваха

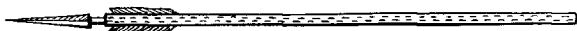

Нагэ яри (1)



Нагэ яри (2)

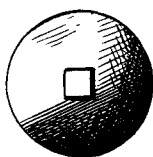

Назарэм

НАКОНЕЧНИК — 1. Рабочая часть ручного древкового метательного оружия, служащая для нанесения удара и состоящая из пера, шейки, яблока и тулеи. 2. Рабочая часть топоробразного ударного ручного метательного оружия. 3. Костяной набалдашник с отверстием для крепления тетивы, иногда надеваемый на концы древка лука.

НАКОНЕЧНИК НЕВОЗВРАТНЫЙ — *наконечник*, снабженный специальными зазубринами, затрудняющими извлечение метательного оружия из пораженной цели.

НАКОНЕЧНИК СРЕЛЫ ЕГИПЕТСКИЙ — *наконечник* долотообразной формы.

НАЛУЧЬ — см. *налучье*.

НАЛУЧЬЕ — футляр из различных материалов с ремнями для хранения и ношения лука.

НАПЁРСТОК — 1. Колпачок, закрывающий первую фалангу большого пальца. Применялся для облегчения натягивания тетивы лука любым способом, кроме *монгольского*. 2. Колпачок, защищающий палец от удара тетивы при выстреле из лука.

НАПЛЁЧНИК — защитное покрытие, надеваемое лучником на плечо для защиты его от удара тетивы при выстреле.

НАРДЫ — *ненецкая стрела* с тупым *наконечником*.

НАРУКАВНИК — защитное покрытие, надеваемое лучником на руку для защиты ее от удара тетивы при выстреле.

НАРЧА — 1. Индийский железный *дротик*. 2. Индийская железная *стрела*.

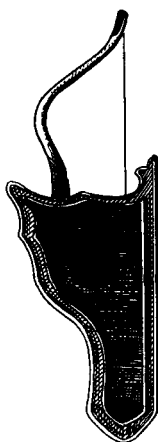

Налучье

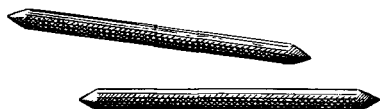

Нгивара



Нарча (1)

НАСАД — см. туля.

НГИВА́РА — парное оружие, представляющее собой короткие, заостренные с двух концов круглые палочки из твердого дерева. Иногда используется как метательное оружие.

НГЫН — ненецкое название лука.

НЕВРОБАЛІСТА — метательная машина, действующая на основе принципа упругости.

НЕВРОБАЛЛІСТА — см. невробалиста.

НО — вьетнамское название арбалета.

НОЖ ЛЕТАЮЩИЙ — см. метательный нож.

НОЖ МЕТАТЕЛЬНЫЙ — клинковое простое ручное метательное оружие, состоящее из черена и клинка. Центр тяжести ножа находится посередине, реже смещен к острию. Иногда у него бывает два и более клинков.

НОЖ ПЕРНАТЫЙ — метательный нож без черена со стабилизатором полета из пучков перьев.

НОЖ СТРЕЛЯЮЩИЙ — нож, обычно выкидной, выстреливающий лезвия.

НОЖНЫ — футляр для клинка клинкового метательного оружия.

«НОРД-ОСТ» — советская фирма (СПб), производившая в 1990-х гг. луки.

НУ — 1. Китайский арбалет. 2. Китайский самострел.

НЬОО — термин народа коми, обозначающий стрелу.

НЮНУН КИРИЛКАН НЮРВИ НЭРЭН — эвенкийская стрела с шестигранным наконечником.

НЯРТАЛА — аркан для ловли оленей у народа коми.

НЯРУЙ — ненецкое название мифологической стрелы.

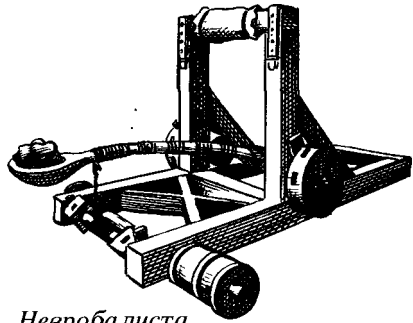

Невробалиста



Нож метательный



Нож пернатый

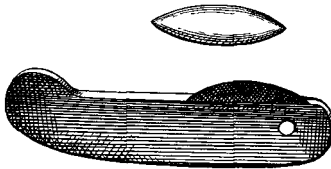

Нож стреляющий



ОБКЛЕЙКА — см. *накладка*.

ОБОЙМА — специальный футляр для нескольких (обычно 9–15) *сюрикенов*.

ОБОН-ХАНГАЙ — бурятская *стрела*.

ОБОУДООСТРЫЙ — заточенный с двух сторон, имеющий два *лезвия*.

ОБУХ — элемент *рабочей части* у *топорообразного метательного оружия* для насаживания *рабочей части* на *рукоять*.

ОГОН — петля на *затягивающемся конце лассо*.

ОГ-ЧА — английский амулет в виде *колчана со стрелами* для отпугивания злых духов от младенцев.

ОДНОЛЕЗВИЙНЫЙ — заточенный с одной стороны, имеющий одно *лезвие*.

ОКВУД — современный *охотничий арбалет*.

ОКНО БОЕВОЕ — круглое отверстие в центре *рукояти* некоторых *луков*, в которое вставляется *стрела* для произведения выстрела.

ОНАГР — *метательная машина* в виде большой *катапульты* для стрельбы камнями или бочками. Использовалась в Древней Греции и Риме.

ОНАГРА — см. *онагр*.

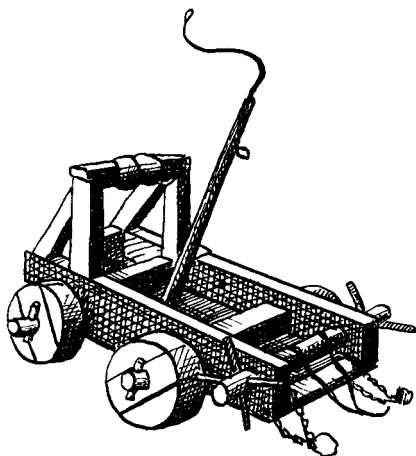

Онагр

ОПЕРЁНИЕ — два или несколько расщепленных пополам перьев, приклеенных либо примотанных к нижней части *древка*. Придает *стреле* или *болту* устойчивость во время полета и правильно распределяет центр тяжести.

ОРУДИЕ — см. *метательная машина*.

ОРУДИЕ БАРОБАЛЛИСТИЧЕСКОЕ — см. *артиллерия баробаллистическая*.

ОРУДИЕ НЕВРОБАЛЛИСТИЧЕСКОЕ — см. *артиллерия невробаллистическая*.

ОРУЖИЕ АБОРДАЖНОЕ — *метательное оружие*, специально предназначенное для использования во время *абордажа*.

ОРУЖИЕ БОЕВОЕ — оружие, предназначенное для ведения военных наступательных действий.

ОРУЖИЕ ГРУППОВОЕ — метательное оружие, приводимое в действие группой людей.

ОРУЖИЕ ДЛИННОСТВОЛЬНОЕ — пневматическое оружие, отличающееся длинным стволом. При выстреле удерживается двумя руками, обычно с упором в плечо.

ОРУЖИЕ ДРЕВКОВОЕ — вид ручного метательного оружия, представляющий собой соединение рабочей части (наконечника) и длинного древка.

ОРУЖИЕ ДУХОВОЕ — 1. Метательное механическое оружие, принцип действия которого основан на эффекте движения воздушного потока. 2. См. пневматическое оружие.

ОРУЖИЕ ИНТЕРЬЕРНОЕ — оружие, используемое как элемент оформления жилища. Часто сочетает в себе функции боевого и охотничьего оружия.

ОРУЖИЕ КЛИНКОВОЕ — вид ручного метательного оружия, представляющий собой соединение клинка с череном или эфесом.

ОРУЖИЕ КЛИНКОВОЕ МЕТАТЕЛЬНОЕ — см. оружие клинковое.

ОРУЖИЕ КОМБИНИРОВАННОЕ — оружие, сочетающее в себе функции двух и более различных видов оружия.

ОРУЖИЕ КОРОТКСТВОЛЬНОЕ — пневматическое оружие, отличающееся коротким стволом. При выстреле удерживается одной рукой.

ОРУЖИЕ КУЛЬТОВОЕ — оружие, используемое в культовых обрядах.

ОРУЖИЕ МЕТАТЕЛЬНОЕ — *оружие ручного (клинковое, древковое, ударное, топоробразное) и механического (пружинное, толчковое, духовое) типа. Предназначено для поражения цели на расстоянии.*

ОРУЖИЕ МЕХАНИЧЕСКОЕ — тип *метательного оружия*, где метание *снаряда* осуществляется с помощью какого-либо специального устройства.

ОРУЖИЕ НАГРАДНОЕ — оружие, врученное за какие-либо заслуги. Обычно богато инкрустировано, зачастую украшено драгоценными камнями и металлами.

ОРУЖИЕ НАЦИОНАЛЬНОЕ — см. *оружие этнологическое.*

ОРУЖИЕ НЕВОЗВРАТНОЕ — *метательное оружие*, имеющее *невозвратный наконечник.*

ОРУЖИЕ ОХОТНИЧЬЕ — оружие, предназначенное специально для охоты.

ОРУЖИЕ ПЛЕЧЕВОЕ — см. *оружие длинноствольное.*

ОРУЖИЕ ПНЕВМАТИЧЕСКОЕ — *похожее на огнестрельное механическое метательное оружие*, производящее выстрел с помощью сжатого воздуха или газа.

ОРУЖИЕ ПРОСТОЕ — *метательное ручное оружие*, состоящее из одной или нескольких жестко скрепленных частей.

ОРУЖИЕ ПРУЖИННОЕ — *метательное механическое оружие*, принцип действия которого основан на эффекте растяжения и сжатия.

ОРУЖИЕ РУЧНОЕ — 1. Тип *метательного оружия*, которое метают рукой, т. е. без использования каких-либо специальных приспособлений. 2. См. *оружие короткоствольное*.

ОРУЖИЕ СЛОЖНОЕ — *метательное механическое оружие*, состоящее из нескольких частей,двигающихся автономно.

ОРУЖИЕ СПОРТИВНОЕ — оружие для соревнований и тренировок.

ОРУЖИЕ ТОЛЧКОВОЕ — *метательное механическое оружие*, принцип действия которого основан на эффекте толчка.

ОРУЖИЕ ТОПОРООБРАЗНОЕ — подвид *ударного ручного метательного оружия*, предназначенный для нанесения рубящего или дробящего удара. Представляет собой *наконечник*, насаженный на *топорище*.

ОРУЖИЕ УДАРНОЕ — 1. Вид *ручного метательного оружия* (исключая *топорообразное*), рассчитанный на нанесение прямого тупого удара. 2. Вид *механического метательного оружия*, рассчитанный на нанесение прямого тупого удара.

ОРУЖИЕ УДУШАЮЩЕЕ — *ручное метательное оружие*, принцип действия которого основан на захлесте и удушении.

ОРУЖИЕ ЭТНОЛОГИЧЕСКОЕ — оружие, выполненное в традиционной для какого-либо народа манере и не являющееся единицей серийного производства.

ОСНОВА ЛУКА — см. *древко лука*.

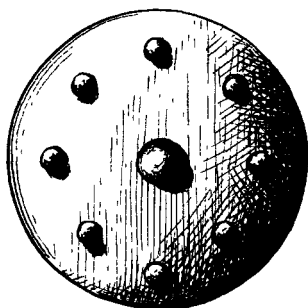

Охарклесс

ОСТРИЁ — конец клинка клинкового метательного оружия, противоположный черену.

ОСЬ — штырь, с помощью которого прицельно-спусковое устройство крепится к ложе.

ОТВЁРСТИЕ СТАБИЛИЗИРУЮЩЕЕ — отверстие, имеющееся у большей части метательных пластин, служащее для равномерного распределения центра тяжести и придания большей устойчивости вращательному движению.

ОХАРКЛЁСС — средневековый ирландский щит с острой кромкой. Использовался и как метательное оружие.

ОХЭ — селькупская стрела с наконечником, по форме близким к ромбическому.



П 38 — четырнадцатизарядный *пневматический пистолет* калибра 6 мм. Длина 235 мм. Вес 400 г.

ПАВÉЗ — высокий щит, который носил помощник арбалетчика и за которым арбалетчик укрывался при перезарядке своего оружия.

ПА́КУ — малайзийская *метательная пластина* в виде стрелки.

ПАЛИТОН — *катапульта* или *баллиста* с параболическим полетом *снаряда*.

ПАМА́КУ — ульчское название *стрелы*.

ПА́НЦЕР — современный английский *арбалет*.

ПАРКА́Н — см. *бумеранг*.

ПАШУПА́ТА — в индийской мифологии *метательное оружие*, находящееся под покровительством бога Шивы.

ПЕРО́ — *острие наконечника у ручного древкового метательного оружия*.

ПЕРЬЁ — см. *оперение*.

ПÉТЛЯ — *рабочая часть лассо, аркана и другого душающего метательного оружия*.

ПÍЛУМ — древнеримское *метательное копье*, часто имеющее откидывающийся *наконечник*.

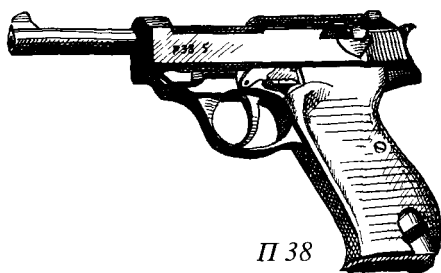

П 38

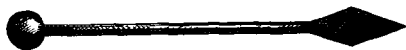

Паку



Пилум

ПИНАКА — в индийской мифологии собственное имя лука, принадлежащего богу Шиве.

ПИСТОЛЁТ ПНЕВМАТИЧЕСКИЙ — пневматическое оружие, имеющее вид огнестрельного пистолета.

ПИСТОЛЁТ-АРБАЛЁТ — арбалет небольшого размера, имеющий пистолетную рукоять и предназначенный для стрельбы одной рукой.

ПЛА́НКА НАТЯЖНАЯ — см. лук арбалета.

ПЛАСТИНА МЕТАТЕЛЬНАЯ — вид простого ручного метательного оружия, имеющего базу, лепестки, лезвия и острия. Часто в центре находится стабилизирующее отверстие. Пластины различны по форме и весу.

ПЛЁЧКИ — прорези на концах древка лука, служащие для крепления тетивы.

ПЛЕЧО — см. рог.

ПЛОЩАДКА — см. мешочек.

ПОДЗОР — толстая часть рога на древке лука.

ПОДПОРКА — элемент катапульты. Между двумя подпорками располагается шульфа и натягиваются канаты.

ПОДСОШНИК — см. сошка.

ПОДТОК — железная оковка на пяте древка в виде наконечника, служащего упором.

ПОЙНТ-БЛАНК — современный арбалет канадской фирмы «Экскалибур».

ПОКРОВЕЦ — накидка на тохтуй, хранящийся в домашних условиях.

ПОКРЫВАЛО — см. покровец.

ПОЛИБОЛ — греческая метательная машина в виде станкового арбалета, снабженная вращающимся магазином, подающим стрелы, изобретенная Дионисием из Александрии.

ПОЛИОРКЕТ — греческий арбалет, стреляющий одновременно несколькими болтами, разлетающимися веерообразно.

ПОЛИСПАСТ — приспособление для увеличения мощности арбалета или лука.

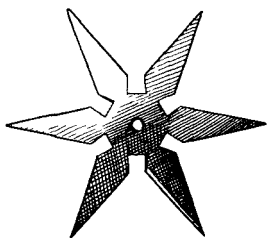

Пластина метательная



Праца

ПОЛОСА́ — 1. Клинок вместе со стержнем без монтировки черена. 2. Стальной лук арбалета.

ПÓРОК — русское название некоторых метательных машин.

ПРАЦА́ — толчковое механическое метательное оружие, имевшее широкое распространение у многих народов мира. Праца бывает трех видов: *простейшая* — состоит из рукояти с расщеплением в верхней части, куда вставляется снаряд; *ременная* — состоит из ремня, сложенного пополам, в сгибе которого находится снаряд; *праца-бич* — состоит из рукояти и ремня с петлей для снаряда.

ПРАЩА ПРОСТЕЙШАЯ — см. *праща*.

ПРАЩА РЕМЕННАЯ — см. *праща*.

ПРАЩА-БИЧ — см. *праща*.

ПРАЩА-ЛОЖКА — *праща*, имеющая вид большой деревянной ложки.

ПРЕДОХРАНИТЕЛЬ — элемент *арбалета* и *пневматического оружия*, служащий для удерживания рабочего хода *спускового механизма*.

ПРИКЛАД — 1. Расширенная часть *ложи* у *плечевого оружия*, прикладываемая к плечу во время производства выстрела. 2. Расширенная часть *ложи арбалета*, прикладываемая к плечу во время производства выстрела.

ПРИЦЕЛ — устройство на некоторых *арбалетах* и *метательных машинах*, позволяющее производить точный выстрел. *Прицел* бывает различных конструкций: *диоптрический*, *оптический* и *механический*.

ПРИЦЕЛ ДИОПТРИЧЕСКИЙ — *прицел*, состоящий из круглой или прямоугольной пластинки с отверстием, установленной на специальном кронштейне.

ПРИЦЕЛ МЕХАНИЧЕСКИЙ — *прицел*, состоящий из *мушки* и *прицельной планки* с *целиком*.

ПРИЦЕЛ ОПТИЧЕСКИЙ — *прицел*, состоящий из *окулярной трубки* с *оптической системой*.

ПРОТЯГ — элемент *барбаллического орудия*, приводящий в движение *рычаг*, *метающий заряд*.

ПРОУШИНА — отверстие в *обухе метательного топора* или *наконечнике метательного древкового*



Праца-ложка



Пхи-дич-чан

оружия для крепления их к *древку, рукояти или топорищу.*

ПРУЖИНА — элемент *арбалета*, препятствующий выпадению *болта* или *пули* до выстрела.

ПУЛЬКА — заряд *пневматического оружия* в виде небольшой *металлической пули* различной формы.

ПУЛЯ — 1. Заряд для некоторых видов *арбалетов* или *метательных машин* в виде круглого, реже немного вытянутого *ядра* из различных материалов. 2. Каменный заряд для *праци*.

ПХИ-ДАН — *вьетнамский ручной метательный снаряд*, представляющий собой *каменный или металлический шар*.

ПХИ-ДИЧ-ЧАН — *вьетнамское духовое ружье*, имеющее вид *трубки*, предназначенное для стрельбы *отравленными стрелками*.

ПХИ-ДУА — вьетнамские палочки из твердого дерева, аналогичные *нгиваре*. Предназначены исключительно для метания.

ПХИ-ТИН-ЧАМ — вьетнамский аналог *сюрикена*.

ПХИ-ТЬЕН — вьетнамские *метательные* металлические *стрелки*.

ПХИ-ЧАМ — вьетнамские *метательные* иглы.

ПЫРНЬ-ОЛ (*селькупск.* — *острая головка*) — селькупская *стрела* с *наконечником*, сочетающим свойства и форму *наконечников охэ* и *кезынго*.

ПЬЕЛВЫТЫ-МАКОМ — чукотское название *стрел* с *железным наконечником*.

ПЬЕТ ДЕ БИК — 1. Простейший *арбалет*, *тетива* которого *натягивается* с помощью *рычага*. 2. *Рычаг* простого *арбалета*, с помощью которого производится *натягивание тетивы*.

ПЯТА́ — 1. Выемка на конце *древка стрелы* для удобства *установки стрелы* на *тетиву*. 2. *Конец древка* у *древкового метательного оружия*. 3. *Элемент рогатки*, куда *вставляется снаряд*.

ПЯТКА — см. *черешок*.

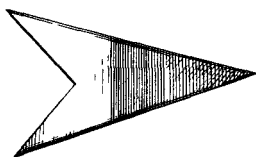

Пхи-гъен



Пхи-чам

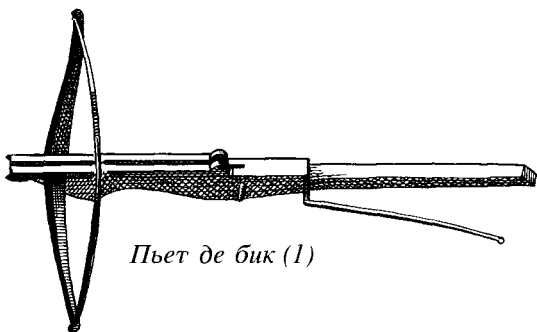

Пъет де бик (1)

Р

РАБО́ЧАЯ ЧАСТЬ — часть *метательного оружия*, которой производится удар, укол и т. п.

РА́МА — см. *станок*.

РА́МА БАМБУ́КОВАЯ — рама из бамбука, в которую китайцы вставляли свой лук для придания ему упругости.

РА́МКА — элемент *черкана*, который, потревоженный зверем, приводит *черкан* в действие.

РАНКО́НА — *дротик* с тонким удлинненным *наконечником* и с прижатыми *ушками*, развернутыми в разные стороны.

РАСШИРÉНИЕ — *раструб* на конце *трубки духового ружья*, через которое происходит зарядка *стрелкой*.

РАТОВИ́ЩЕ — см. *древко*.

РАУЧКО́ЧЕР — деревянный или металлический, покрытый мехом *колчан* для *болтов*.

РЕМÉНЬ — элемент *рабочей части ременной пращи* или *пращи-бича*, служащий для удержания и метания *снаряда*.

РЕМÉНЬ ЗАЩИ́ТНЫЙ — *ремень*, защищающий руку от удара *тетивы* при выстреле из лука.

РЕ́ПКА — *узел* на *лассо*.



Ранкона

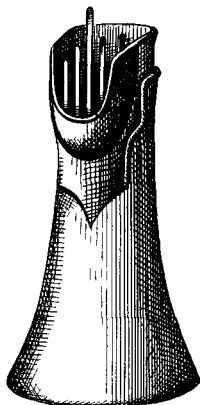

Раучкочер

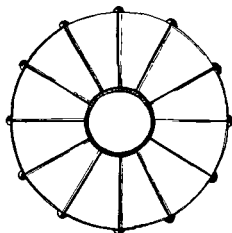

Римбо (1)

РЕФЛЕКСИЯ — натяжение *древка лука*, возникающее при надетой на его *концы тетиве*.

РЙМБО — 1. *Индийская метательная пластина* в виде многогранника с *восемью спицами*. 2. *Японское культовое оружие*, трансформировавшееся из *индийской римбо*.

«РО́БИН СПОРТ» — современная фирма (г. Дорстен), выпускающая *охотничьи арбалеты* марки *Скорпион, Хорнет и Гроссфайер*.

РОГА́ — эластичные верхняя и нижняя части *древка* лука, находящиеся между *рукоятью* и *концами*.

РОГА́ТИНА — холодное *древковое оружие*, иногда используемое как *метательное*.

РОГА́ТКА — простейшее *метательное пружинное оружие*, состоящее из разветвленной *рукояти*, *резины* и *пяты*, куда вставляется *снаряд*.

РУБА́ХА РУ́БЧАТАЯ — см. *рубашка осколочная*.

РУБА́ШКА ОСКО́ЛОЧНАЯ — металлическая оболочка *ручной гранаты*, нарезанная на ромбы и другие геометрические фигуры, что при взрыве дает большое количество острых осколков.

РУЖЬЁ́ ДУХОВО́Е — 1. *Метательное механическое духовое оружие*, различное по длине (40—200 мм) и диаметру (5—25 мм), стреляет *стрелкой* с помощью выдыхаемого воздуха. *Духовое ружье* состоит из одной или двух *трубок* с расширением на конце.
2. См. *винтовка пневматическая*.

РУЖЬЁ́ ПНЕВМАТИ́ЧЕСКОЕ — см. *винтовка пневматическая*.

РУКОМЕ́ТЬ — см. *рукоять лука*.

РУКОЯ́ТЬ — 1. *Черен клинкового метательного оружия*. 2. Часть *ударного топоробразного ручного метательного оружия* для удержания в руке. 3. Часть *пращи*. 4. Центральная часть *древка лука*, за которую держат *лук* и на которую опирается *древко стрелы*. 5. *Ручка пневматического пистолета*.

РЫЧА́Г — приспособление для *ручного* или *ножного натягивания тетивы арбалета*.



Рогатина

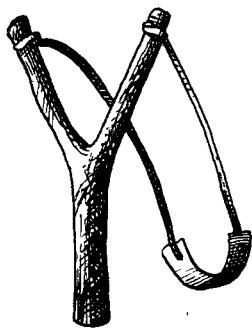

Рогатка



Ружье духовое (1)



СААДА́К — набор вооружения всадника, чаще всего состоящий из лука, *налучья* и *колчана* со *стрелами*.

САБИКА́ША — современный российский мастер луков (СПб.).

САГАЙДА́К — казачье название *саадака*.

САГОДА́К — см. *саадак*.

САГО́Н — алтайское название *стрелы*.

САЙ — японское холодное *клинковое оружие*, иногда используемое как *метательное ручное клинковое оружие*. Трансформировалось из сельскохозяйственного *трезубца* для *рыхления* земли.

СА́КТИ — индийский термин, обозначающий *копье* или *дротик*.

САЛА́РИК — *зажигательная стрела* от *катапульты*.

САМОПА́Л — см. *черкан*.

САМОСТРЕ́Л — 1. См. *арбалет*. 2. Лук, имеющий *приклад*.

САМОСТРЕ́Л ЧЖУГЭ́ ЛЯ́НА — см. *чжугэ ляна*.

СА́МПО — *сюрикен* с *тремя остриями*.

САН-МАРИ́НО — современный *любительский арбалет*.

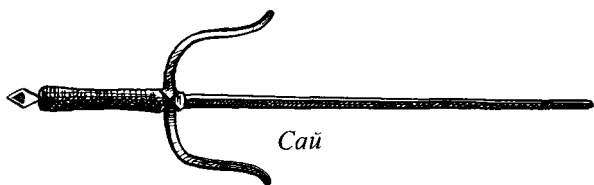

Сай

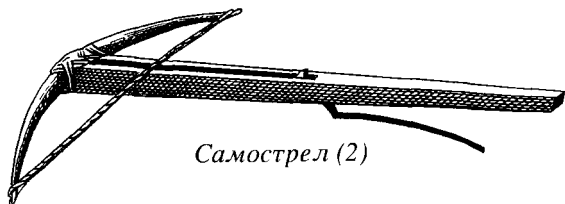

Самострел (2)

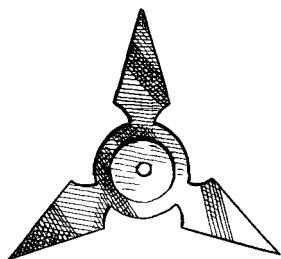

Сампо

- САРБАКА́Н** — *духовое ружье в виде трубки.*
- САРДА́НА ОХ** — *якутская стрела с металлическим наконечником.*
- САРДА́ННА** — *якутская стрела.*
- САРИ́ССА** — *копье македонской фаланги. Первоначально сарисса длиной 3000 мм использовалась как метательное копье.*
- САУЛЕНХЭ́БЕЛЬ** — *натяжное приспособление в арбалете и баллистере.*
- САФА́РИ-МА́ГНУМ** — *современный охотничий арбалет.*
- СЕВРЮ́ГА** — *русская стрела с обычным узким наконечником.*
- СЕЛЮ́Й** — *в ненецкой мифологии стрела.*
- СЕРБАТА́НА** — *духовое ружье древних майя, представляющее собой трубку, стреляющую глиняными шариками.*
- СЕРДЕ́ЧНИК** — *пластина из мягкого железа, которую обычно закладывают внутрь при ковке клинка для придания ему гибкости.*
- СЕТЬ** — *метательное оружие, широко распространенное у различных народов и служащее для захвата противника и лишения его возможности двигаться.*
- СИ́ЛА НАТЯЖЭ́НИЯ** — *сила, выражаемая в килограммах, необходимая для натягивания тетивы лука или арбалета в положение для производства выстрела.*
- СИПА́ЛЬ-ТИ́ЩЕ** (*селькупск. — уточная стрела*) — *селькупская стрела на утку с длинным тонким наконечником.*

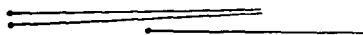

Сарбакан

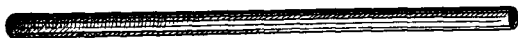

Сербатана

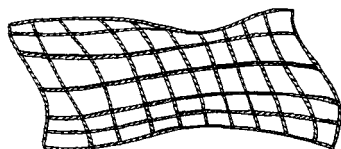

Сеть

СИТХА́К — индийский лук с лезвиями на концах. Является *комбинированным холодно-метательным оружием*.

СКЕНЬ — ирландский термин, обозначающий *острие*.

СКИЛ — заточенная кромка *охарклесса*.

СКОБА́ — натяжное приспособление у *шнеппера*.

СКО́РПИОН — современный *охотничий арбалет* фирмы «Робин Спорт».

СКО́РТИОН — вид *метательной машины* типа большого арбалета.

СНАРЯ́Д — предмет, *метаемый при помощи механического метательного оружия*. Может представлять собой камень, глиняный шарик, металлический слиток разных конфигураций, а также разного вида и размера *стрелы, копья, дротики* и т. п.

СНАРЯ́Д ШАРОВО́Й — круглый *свинцовый заряд метательной машины*.

СОК — бамбуковый *наконечник папуасской стрелы* в виде острой лучины.

СОХА́ — см. *ложе*.

СО́ШКА — подпорка, используемая при стрельбе из арбалета.

СПИ́НКА — внешняя сторона *древка лука*.

СПЛÉСЕНЬ — соединение концов веревки в *лассо*.

СПО́СОБ СТРЕЛЬБЫ ИЗ ЛУКА КИТА́ЙСКИЙ — более точное название *монгольского способа стрельбы из лука*.

СПО́СОБ СТРЕЛЬБЫ ИЗ ЛУКА МОНГО́ЛЬСКИЙ — способ, при котором захват и натягивание

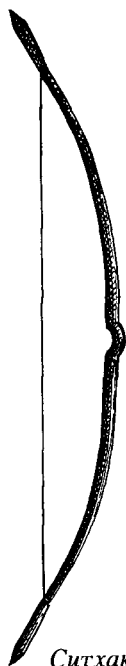

Ситхак

тетивы производится согнутым большим пальцем, придерживаемым двумя фалангами указательного.

СПУСК — см. *механизм спусковой*.

СРÉЗЕНЬ — широкий *наконечник стрелы*, у которого часто отсутствует *острие*.

СРЕЗНЬ — название *русской стрелы*.

СТАБИЛИЗАТОР — приспособление из перьев, ткани, кожи и т. д. для стабилизации полета метательного оружия.

СТАНОК — см. *ложе*.

СТВОЛ АРБАЛЁТА — трубка, являющаяся направляющей при выстреле пулей у некоторых арбалетов типа *аркебуза*.

СТЕЛЗ — современный охотничий арбалет фирмы «Темпойнт».

СТЕНД — стойка или подставка для хранения оружия.

СТЁРЖЕНЬ — прямая или слегка изогнутая часть *полосы клинкового ручного метательного оружия* в виде узкой полоски, иногда с нарезкой для навинчивания, на которую крепится *черен*.

СТЁРЖЕНЬ-ТОЛКАЧ — см. *цилиндр*.

СТÓПОР — выступ на *внутренней стороне древка лука*, обычно выполненный из кости, в месте стыка *концов с рогами*. Служит для предохранения от обратного удара *тетивы*.

СТОРОЖЁК — палочка, удерживающая *рамку черкана* и соединенная веревкой с *челаком*.

СТОРОНА́ ВНУ́ТРЕННЯЯ — см. *живот*.

СТРЕЛА́ — 1. *Метательный снаряд*, приводимый в движение с помощью *лука*. Состоит из *древка*, *наконечника* и *оперения*. 2. *Метательный снаряд*, приводимый в действие при помощи *метательной машины* — *эвфитона*.

СТРЕЛА́ БЕ́ЛИЧЬЯ — *стрела* с тонким *незаостренным наконечником* для охоты на *мелкого пушного зверя*.



Стрела (1)



Стрела белчья



Стрела втульчатая



Стрела зажига́тельная

СТРЕЛА́ ВТУ́ЛЬЧАТАЯ — стрела, у которой наконечник крепится к древку с помощью втулки.

СТРЕЛА́ ЗАЖИГА́ТЕЛЬНАЯ — стрела, предназначенная для поджога поражаемой цели.

СТРЕЛА́ КАЛЁНАЯ — стрела с составным древком из нескольких продольных частей из разной древесины, соединенных между собой рыбьим клеем.

СТРЕЛА РУКАВНАЯ — трубка со *стрелой*, крепящаяся на руке, спине и т. д. Разновидность *духового ружья*.

СТРЕЛА СВЯТОГО СЕБАСТЬЯНА — западноевропейская культовая *стрела* для борьбы с эпидемиями чумы, холеры и т. п.

СТРЕЛА ЧЕРЕШКОВАЯ — *стрела*, у которой *наконечник* крепится к *древку* с помощью *черешка*.

СТРЕЛА-1 — советский *арбалет* конструкции В. Лапина.

СТРЕЛА-СВИСТУНКА — калмыцкая *стрела* без *железного наконечника*.

СТРЕЛКА — 1. *Снаряд* *духового ружья*, выдуваемый с помощью воздуха из *трубки*. *Стрелки* различны как по длине (от 30 до 300 мм), так и по диаметру. Дальность полета зависит от ее *оперения* или отсутствия его, а также от длины *трубки духового ружья*. 2. *Лепесток метательной пластины*, имеющий ответвления или зазубрины с обеих сторон. Является частью *сюрикена-гарпуна*.

СТРЕЛКА МЕТАТЕЛЬНАЯ — *ударное ручное метательное оружие*, используемое японскими ниндзя. Представляет собой заостренные с двух сторон цилиндры-многогранники или конусы, обычно из металла. Длина 100–150 мм, диаметр в широком месте 10–12 мм, вес 150–300 г. Носится по нескольку штук в чехлах, пристегнутых к ноге или предплечью.

СТРЕЛОХРАНИЛИЩЕ — *футляр* для стационарного хранения *стрел* в домашних условиях. Распространен у сибирских народов.



Стрела черешковая



Стрелка (1)

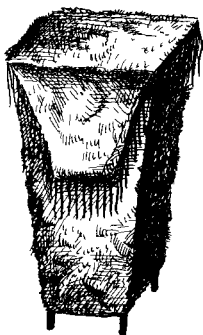

Стрелохранилище

СТРЕЛЬБА НАВЕСНАЯ — метание *снаряда* при угле возвышения 20—45°.

СТРЕЛЬБА НАСТЫЛЬНАЯ — метание *снаряда* при угле возвышения до 20°.

СТРЁМЯ — металлическая петля, крепящаяся наверху *ложи арбалета*. Служит для придерживания *арбалета* ногами во время натягивания *тетивы*.

СТРУНА́ — 1. Основной материал, из которого изготовлялась *тетива лука*. 2. Редко встречающееся название *тетивы*.

СТХУНАКА́РНА — индийское *метательное оружие* с ухообразными отверстиями.

СУ́ЛИЦА — *ручное древковое метательное оружие* на коротком *древке*. Состоит из *древка* и *наконечника*.

СУМПИТА́Н — см. *сунпитан*.

СУМЫ́Н — *стрела* с пятью *наконечниками*. Является *культурным оружием* и используется во время жертвоприношения огню монгольскими буддистами.

СУНПИТА́Н — *духовое ружье* в виде трубки, распространенное у народов Юго-Восточной Азии.

СУПЕРМА́Г — современный *арбалет*.

СЫАГА́Й — якутское название оленьей бабки, которая являлась лучшей мишенью для стрельбы из *лука*.

СЫР ЧОМÉ (*хакасск.* «сыр» — *шипящий, свистящий*) — хакасское название *стрелы* с трехгранным *наконечником*, имеющим небольшое отверстие, из-за которого *стрела* во время полета издает свистящий или шипящий звук.



Сулица



Сыр чоме

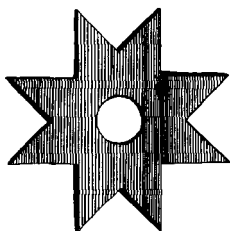

Сюрикен

СЮЙЦЗЯНЬ — китайская *рукавная стрела*. Представляет собой короткую трубку с пружиной, выталкивающей стрелу небольшого размера.
СЮРИКЕН — вид японской металлической *металлической пластины*. Состоит из *базы 3–4 мм* толщиной, различного количества *лепестков* разнообразной формы и зачастую *стабилизирующего отверстия*. Обычно *сюрикен* имеет 70–100 мм в диаметре.

СЮРИКЭ́Н СМЕША́ННОГО ТИ́ПА — вид *сюрикена*, сочетающего в себе свойства *сюрикена-шипа*, *сюрикена-ножа* и *сюрикена-гарпуна*.

СЮРИКЭ́Н УНИВЕРСА́ЛЬНЫЙ — см. *сюрикен смешанного типа*.

СЮРИКЭ́Н-ГАРПУ́Н — вид *сюрикена*, на *лепестках* которого имеются *зазубрины* или *ответвления*.

СЮРИКЭ́Н-НОЖ — вид *сюрикена* со слабо выраженными или отсутствующими *лепестками*. Его *рабочей частью* является *лезвие*.

СЮРИКЭ́Н-ПРЯ́ЖКА — *сюрикен*, замаскированный под *пряжку* *поясного ремня*.

СЮРИКЭ́Н-ШИП — вид *сюрикена* с несколькими *шипами-лепестками*, один или два из которых имеют *большую длину*.

СЮРИКЭ́Н — см. *сюрикен*.

СЯКЭ́Н — см. *сюрикен*.

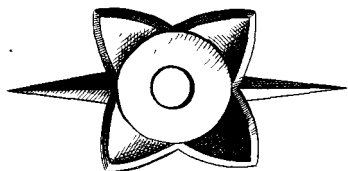

Сюрικен смешанного типа

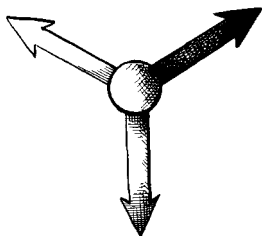

Сюрикен-гарпун

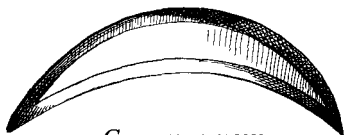

Сюрикен-нож

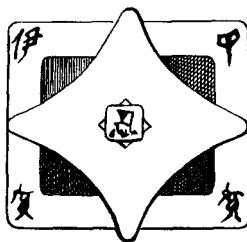

Сюрикен-пряжка

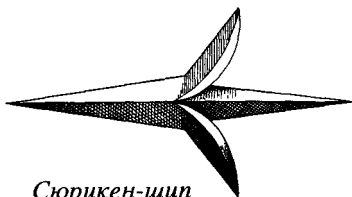

Сюрикен-шип

Т

ТАБИЮМИ — японский складной лук, состоящий из двух бамбуковых плеч и металлической рукояти.

ТАМАР — тип охотничьей стрелы с тупым цилиндрическим, яйцевидным, реже раздвоенным наконечником, без наконечника.

ТАМАРКА — название русской стрелы.

ТАМОГАВК — разновидность метательного топора американских индейцев. Тамогавки делятся на три типа: испанский — с секирообразным наконечником, французский — с ромбовидным наконечником, английский — с наконечником, имеющим прямое лезвие и выступающий обух.

ТАПАСА — в индийской мифологии стрела бога Шивы.

ТЕЛО ЛУКА — см. *древко лука*.

ТЕЛЬ — разновидность мишени для стрельбы из арбалета.

«**ТЕМПОЙНТ**» — современная американская фирма, выпускающая охотничьи арбалеты марки Стелз.

ТЭССЕН — раскладной японский веер со скрытым арбалетом.



Тамар

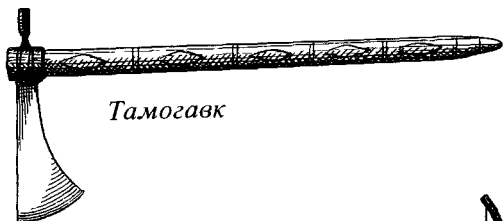

Тамогавк

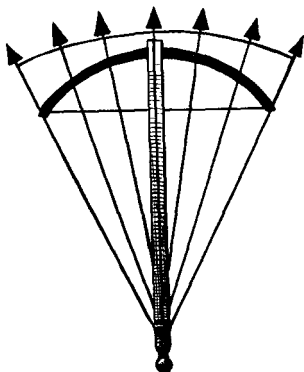

Тессен



Табьюми

ТЕТИВА́ — эластичный шнур из растительных или животных волокон, служащий для сгибания *древка лука*.

ТЕТИВА́ ДВОЙНА́Я — *тетива* из двух струн с *мешочком*. Использовалась для стрельбы из лука по птицам.

ТИНГСИРЬКИ — в якутской мифологии *стрела*, способная сама выслеживать врага.

ТИЩЕ — селькупское название *стрелы*.

ТОБО́ЛЕЦ — *мешочек* для *зарядов пращи*.

ТОКСОБАЛЛИ́СТА — см. *аркбаллиста*.

ТОМАГА́ВК — см. *тамогавк*.

ТОМАХА́К — см. *тамогавк*.

ТОМАХА́КАН — см. *тамогавк*.

ТОМАХГУА́ВК — см. *тамогавк*.

ТО́МО — кожаный нарукавник японского лучника, предохраняющий левую руку от удара *тетивы*.

ТОНДЬЕ́ ЖАН ДЕ ЛЯ — арбалетный мастер при дворе Людовика XI.

ТО́НКИ — собирательное название различного, небольшого по размеру, *метательного оружия* японских ниндзя типа *шипов*, *иголок* и др.

ТОПО́Р МЕТА́ТЕЛЬНЫЙ — *метательное топоробразное оружие*, состоящее из короткого *топорища* или *рукояти* и *наконечника* с *обухом* и *лезвием*. Иногда мог использоваться как холодное оружие.

ТОПО́Р РЕМЕ́ННЫЙ — небольшой *топор*, часто используемый как *метательное оружие*. Носился на ремне через плечо европейскими переселенцами в Северной Америке.

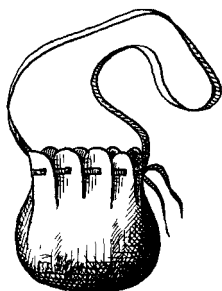

Тоболец



Топор метательный

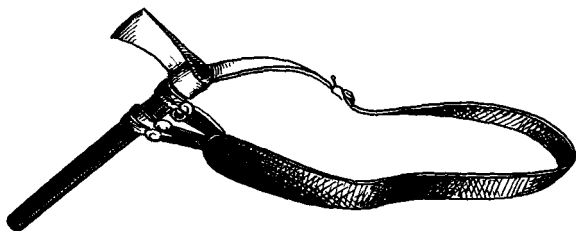

Топор ременной

ТОПÓРИК МЕТА́ТЕЛЬНЫЙ — небольшой *метательный топор*.

ТОПОРИ́ЩЕ — см. *рукоять*.

ТОРИНО́КО — японский зажигательный *снаряд*, представляющий собой яичную скорлупу, начиненную горючей смесью, с *фитилем*. Иногда прикрепляется к *стреле*.

ТОХТУ́Й — чехол, надеваемый на *колчан* во время похода для предохранения *стрел* от сырости и трения.

ТРЕЗУ́БЕЦ МЕТА́ТЕЛЬНЫЙ — вариант *метательного многозубца с наконечником*, имеющим три *острия*.

ТРОМБА́ЧЕ — африканский *многолезвийный метательный нож*.

ТРУ́БКА — часть *духового ружья* в виде *полной трубы*, через которую *выдувают стрелку*. На конце может иметь *расширение*.

ТРУ́БКА ДУХОВА́Я — см. *ружье духовое*.

ТРУМБА́Ш — африканский *метательный нож* с многочисленными *ответвлениями на клинке*.

ТУ́БКА ЛЕ́МБЯ (*ненецк.* — *летающий топор*) — *стрела* в *ненецкой мифологии*.

ТУЛ — см. *колчан*.

ТУЛЕ́Я — *втулка наконечника ручного древкового метательного оружия*.

ТУЛЬ-ТИ́ЩЕ — *селькупская стрела* с *плоским наконечником*, имеющим *два ответвления* в виде *ушек*.

ТУМА́Р — см. *тамар*.

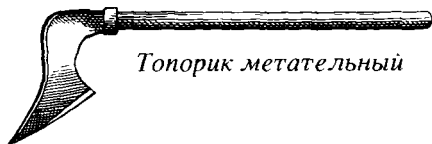

Топорик метательный

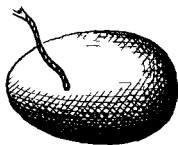

Ториноко



Трезубец метательный

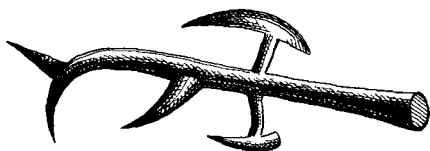

Трумбаш

ТУПЬЁ — незаостренная, противоположная лезвию сторона клинка.

ТУР — разновидность арбалета, натяжение тетивы которого осуществляется с помощью подъемного механизма, крючка и стремени.

ТХАНУ — таиландское название лука.

ТЫЩЁЛЬ КУТЫ — древко селькупской стрелы. Длина 600 мм. Диаметр 10 мм.

ТЭЦУБИИ — японское название чеснока.



УАЙЛДКЭТ — современный любительский арбалет.

УГЛУБЛЕНИЕ ПОЛУШАРНОЕ — выемка в передней части цилиндра, служащая для более прочного сцепления с зарядом.

УЗЕЛ — место сочленения различных деталей лука.

УКРЮК — киргизский аркан для ловли лошадей в виде длинной палки с петлей на конце.

УЛАН — советский складной арбалет конструкции Г. Калининца.

УНТРАМИКТА — индийское название метательного оружия.

УРГАПТУН — манегрское шестигранное кольцо для стрельбы из лука.

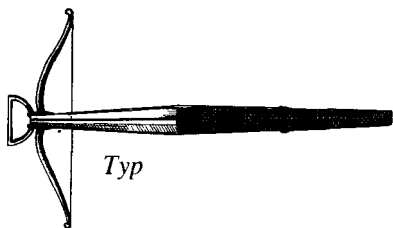

Тур



Тэцубии

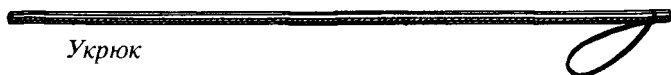

Укрюк



Ути нэ

УСТРОЙСТВО ПРИЦЕЛЬНО-СПУСКОВОЕ — приспособление на китайском арбалете, состоящее из колодки, прицельного выступа, спускового крючка и эксцентриковой планки.

УСТЬЕ — 1. Верхняя часть колчана. 2. Верхняя часть ножен клинкового метательного оружия.

УТИ НЭ — короткое японское копьё с древком длиной 330 мм и наконечником с тремя-четырьмя остриями. Иногда использовалось как метательное оружие.

УТКЭ — бурятское название стрелы.

УТТЫ-МАЙКОМ — чукотское название тамара.

УШКО — 1. Петля на конце тетивы, с помощью которой тетива крепится к плечикам на концах древка лука. 2. См. пята.



ФАЛА́РИК — *зажигательная стрела для катапульты.*

ФАЛА́РИКА — *см. фаларик.*

ФАНТО́М — *современный арбалет итальянской фирмы «Мегалине».*

ФЕЙ БЯ́НЬДА́О — *одна из разновидностей китайского метательного ножа с серповидным однолезвийным клинком, на тупье которого имеются два ответвления в виде шипов. Черен отсутствует. Длина клинка около 200 мм, ширина 100 мм. Для осуществления броска нож захватывают за один из шипов. Бросок производится в горизонтальной плоскости.*

ФЕЙДА́О — *китайский метательный нож.*

ФЕЙЧА́ — *китайский метательный нож в виде трезубца.*

ФИЛО́Н — *древнегреческий механик, автор трактатов о метательных машинах.*

ФИТИ́ЛЬ — *шнур из горючего материала, при помощи которого производится воспламенение взрывчатого или зажигательного вещества в снаряде.*



Фаларик



Фей бяньдао



Фейдао

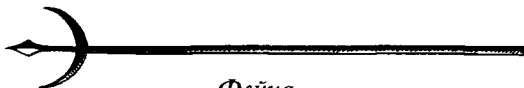

Фейча

ФЛАЙТ ЭРРУ — европейская короткая легкая стрела для лука.

ФЛОН-ГАЗ-МОДЕЛЬ — тип пневматического оружия, действующего за счет сжатого газа, содержащегося в специальном баллоне.

«**ФОРТИС**» — советская фирма, производящая арбалеты марки Арлет.

ФРАМЕЯ — дротик древних германцев с коротким древком и острым тонким наконечником. Длина 1500 мм.

ФРАНЦИСКА — разновидность европейского метательного топора.

ФРОНДИБОЛ — разновидность метательной машины, действующая на основе принципа гигантской пращи.

ФРОНДИБОЛА — см. фрондибол.

ФУКИБАРА-ДЗЮЦУ — японское искусство стрельбы иглами из духового ружья в виде трубки.

ФУКИБАРИ — миниатюрное японское духовое ружье, стреляющее отравленными стрелками — хари. Длина 50 мм.

ФУКИЯ — японское духовое ружье в виде бамбуковой трубки, стреляющей стрелками, представляющими собой бумажный конус с одним или несколькими отравленными металлическими невозвратными наконечниками. Обычно длина составляет около 300 мм.

ФУСТИБАЛЬ — праща на гибкой рукояти.

ФУТЛЯР — вместилище для хранения древкового метательного оружия или его наконечников.



Фрамея

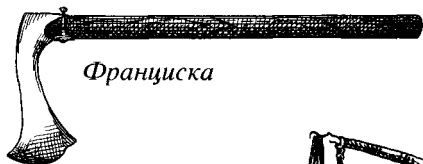

Франциска

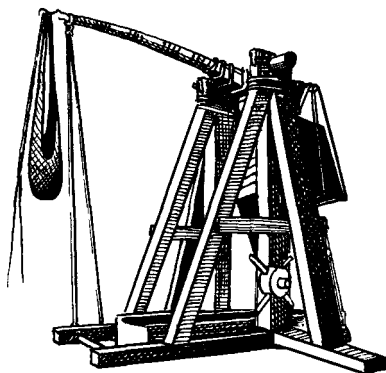

Фрондибол

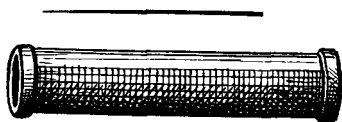

Фукибари

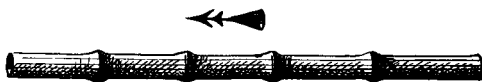

Фукия

ФЭЙДА́О — китайский *однолезвийный* нож с плоской ткани на *черене*. Иногда используется в качестве *метательного* ножа. Длина 300 мм.

ФЭЙЧА́ (китайск. — *летающая вилка*) — китайский *метательный* трезубец. Длина 500 мм.



ХАНКЮ́ — японский *лук* небольшого размера. Являет собой уменьшенную копию *юми*. Длина 400–500 мм.

ХА́НТЕР-КРОСС — современный *пистолет-арбалет* с *двойной тетивой*.

ХА́ППО — *сюрикен* с *лучеобразными лезвиями*.

ХА́РА ДЬА́Й (якутск. — *черная нечисть, разящая сила*) — *метательное оружие*, по представлениям якутов наделенное особыми тайными свойствами и обладающее большой силой: раны, нанесенные им, смертельны.

ХА́РИ — *отравленная стрелка* для *фукибари*.

ХА́РТОН — 1. Современный американский *охотничий арбалет* производства фирмы «Хартон». 2. Современная американская фирма, выпускающая *охотничьи арбалеты* марки *Экспресс, Хартон* и *Дакота*.

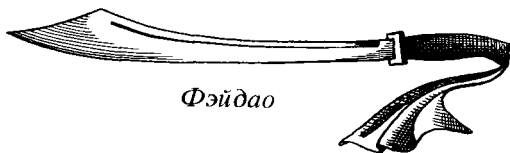

Фэйдао

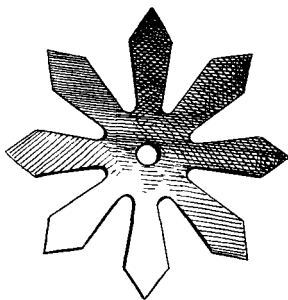

Ханно



Хару

ХИДА́КЭ — японский *снаряд* в виде пустотелой бамбуковой палки, наполненной зажигательной смесью, с *фитилем*.

ХИДЗЕ — японский *снаряд*, представляющий собой бумажный шар, начиненный зажигательной смесью и проткнутый через центр *обоюдоострым* металлическим прутком, который при броске втыкается в деревянные стены.

ХИЙА (японск. — *огненная стрела*) — японская *зажигательная стрела*, к *древку* которой прикреплен бумажный цилиндр с зажигательной смесью и *фитилем*.

ХИКУ́И (японск. — *огненный шар*) — японский шар с *шипам*, состоящий из двух половинок, заполненных зажигательной смесью, и *фитиля*.

ХВОСТ — часть *древка стрелы*, противоположная *наконечнику*.

ХО́ББИ-ТЕ́ЛЬ — современный *любительский арбалет* фирмы «Лотар Вальтер».

ХОДА́К — бурятское название *колчана*.

ХОРНÉТ — современный *охотничий арбалет*, выпускаемый фирмой «Робин Спорт».

ХРЕБÉТ — см. *спинка*.

ХТ — см. *Хобби-Тель*.

ХУИТО́ — *метательная пластина* в форме *стрелы* на длинной веревке.



Хидакэ



Хидзе



Хийа

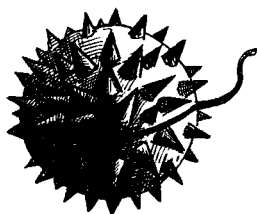

Хикуи



Хуито



ЦА́ГРА — византийский термин, обозначающий *арбалет*.

ЦЕВЬЁ́ — 1. Часть *ложи арбалета*, на конце которой крепится *лук*. По верхней плоскости *цевья* прорезан *желоб*, служащий для направления полета *болта* или другого *снаряда*. 2. Часть *ложи пневматического оружия*, в которой укреплен *ствол*.

ЦЕ́ЛИК — часть *механического прицела* в виде *щитка* с *прорезью* или *отверстием*.

ЦЗИ — китайский термин, обозначающий *спусковой механизм арбалета*.

ЦИЛІ́НДР — элемент *аркбалисты*, являющийся *поршнем*, *выталкивающим заряд* из *желоба*.

ЦУРУКЕ́Н — см. *сюрикен*.

ЦХАМА́Д — аварское название *самострела*.

ЦЫ — китайская *метательная пластина* в виде *стрелки*.

ЦЮА́НЬ — 1. Китайский аналог *чакры*. 2. Китайская *метательная пластина* в виде *круга*. Обычно является *парным оружием*.

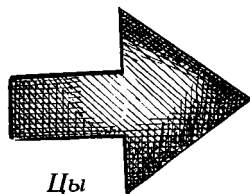

Ч

ЧА́КРА — разновидность индийской *метательной пластины* с внешним *лезвием* в виде плоского круга с отверстием в центре. Надевалась на островерхую шадку. Обычно носили сразу по несколько *чакр*.

ЧАНБ́ИН — китайский термин, обозначающий все оружие, превышающее длину 1200 мм.

ЧАСТЬ БОЕВА́Я — см. *рабочая часть*.

ЧАСТЬ ВЕ́РХНЯЯ — часть *лука*, поднятая во время выстрела вверх.

ЧАСТЬ НИ́ЖНЯЯ — часть *лука*, опущенная во время выстрела вниз.

ЧВ́ИРТИ — аварская острога.

ЧЕКА́ — см. *кольцо предохранительное*.

ЧЕЛА́К — палочка, приводящая в действие *тетиву черкана*.

ЧЕ́РЕН — *рукоять клинкового метательного оружия*.

ЧЕРЕШО́К — элемент *наконечника стрелы*, с помощью которого *наконечник* крепится к *древку*.

ЧЕРКА́Н — русский *охотничий арбалет*, настораживаемый при помощи веревки, двух палочек и рамки. Действовал по аналогии с капканом.

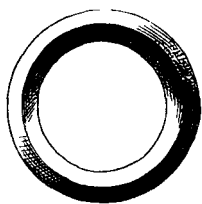

Чакра

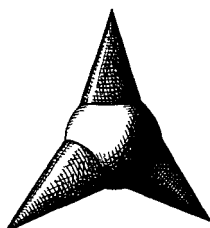

Чеснок



Чжа

ЧЕСНОК — русское оружие в виде небольшого шарика с тремя *шпатами*. Метался горстями под ноги противника.

ЧЖА — китайское *метательное оружие* в виде металлической кисти руки, иногда сжимающейся при ударе, на длинной веревке.

ЧЖУГЭ ЛЯН — 1. Китайский *самострел* с магазином на десять стрел. 2. Китайский *арбалет* с магазином на десять болтов.

ЧИМДЫШ — селькупское название тетивы лука.



ШАБДАВЕДХЬЯ — в индийской мифологии оружие, поражающее невидимого противника.

ШАКЭН — японский боевой *нож* в виде гвоздя с прорезью в черене. Использовался как холодное и метательное оружие.

ША́ЛЬЯ — индийский термин, обозначающий острие наконечника стрелы.

ШАРА́НА — индийская камышовая *стрела*.

ШАТА́ГХНИ (инд. — убивающий сотню воинов) — метательный *снаряд* в виде цилиндрического камня или бревна, усиленного шипами. Сбрасывался на врагов со стен крепостей.

ШВЙ́ЛЬДИ — хевсурское название лука.

ШЕ́ЙКА — 1. Наиболее тонкая часть между тулеей и пером на наконечнике ручного древкового метательного оружия. 2. См. *цевьё*. 3. Наиболее тонкая часть между тулеей и пером *снаряда* (копья, дротика) механического метательного оружия. 4. Узкая

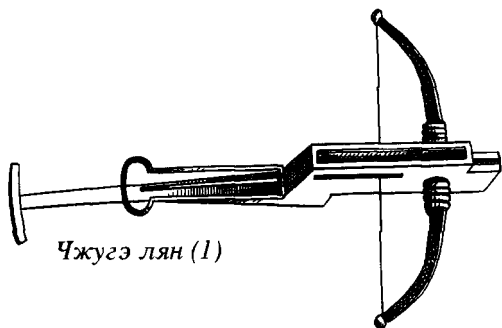

Чжугэ лян (1)



Шакен

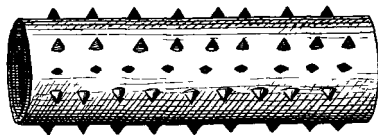

Шатагхни

часть ложи плечевого оружия, предназначенная для обхвата пальцами.

ШЕНК ИОГАН — арбалетный мастер венского двора.

ШЕНЬ БИ ГУН (кит. — *сверхъестественный лук на ложе*) — легендарный китайский арбалет, изготовленный в 1069 г. мастером Ли Хуном для китайского императора, послуживший образцом для серийного выпуска арбалетов.

ШЕФЛІН — метательное копье ландскнехтов с широким наконечником, тонким древком и оперением на противоположном наконечнику конце. Длина 1700 мм.

ШИЛИМУХОЙ — в индийской мифологии собственное имя стрелы, принадлежащей Шикхандину.

ШИП — острый узкий лепесток метательной пластины, отличающийся от других своей длиной. Неотъемлемая часть сюрикена-шипа.

ШИР ЭРРОУ — длинная тяжелая стрела для английского лука.

ШЛЯПА КРЕСТЬЯНИНА — см. *амигаса*.

ШНЕЛЛЕР — устройство, облегчающее спуск у арбалета.

ШНЕППЕР — баллистер небольшого размера, имеющий пяту для пуль на двойной тетиве.

ШТАНЬ — см. *подток*.

ШТАХЕЛЬ — арбалет, стреляющий длинными стрелами.

ШУАЙШОУЦЗЯНЬ (кит. — *маховая стрела*) — китайская метательная стрелка, состоящая из металлического наконечника и деревянного древка. Длина 250 мм.

ШУФЛА — рабочая часть катапульты.



Шефлин

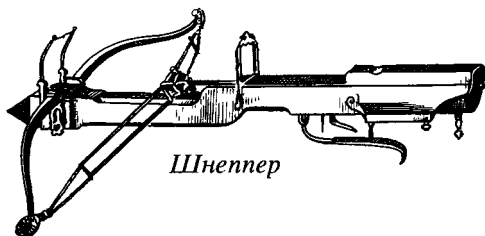

Шнеппер



Шуайшоуцзянь



ЩЁЧКА — 1. Часть клинка, расположенная непосредственно у *эфеса* или *черена*. 2. Боковая накладка на рукояти пневматического пистолета.



ЭВФИТОН — метательная машина в виде большого арбалета. К эвфитонам относятся *онагры*, *каррабамиты* и т. п. В качестве снаряда используются большие стрелы.

ЭГРЁТОК — см. *глеток*.

«ЭКСКАЛИБУР» — современная канадская фирма, производящая арбалеты марки *Эксомаг* и *Пойнт-Бланк*.

ЭКСОМАГ — современный арбалет фирмы «*Эскалибур*».

ЭКСПРЕСС — современный охотничий арбалет фирмы «*Хартон*».



Эттэ

ЭНЭКИ — японская стрельба из лука на дальность.
ЭТТЭ — селькупская *стрела* с массивным двузубым наконечником для охоты на крупного зверя.
ЭФЭС — устройство, состоящее из *черена* и *головки*, у некоторых видов *клинкового метательного оружия*.

Ю

ЮГАГЭ — перчатка японского лучника.

ЮГУМАЭ — японский термин, обозначающий выстрел из лука.

ЮМИ — японский асимметричный лук.

Я

Я ХОРА ХЭВА ЛЫ — в ненецкой мифологии название стрелы.

ЯБЛОКО — расширение на шейке наконечника ручного древкового метательного оружия, а также у снарядов (дротик, копье) механического метательного оружия.

ЯБУСАМЭ — японское искусство стрельбы из лука в цель с лошади во время скачки.

ЯДЗИРИ — японский метательный нож.

ЯДРО — см. камень метательный.



Юми

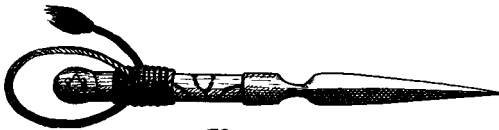

Ядзири

ЯТАГАН — оружие с изогнутым *однолезвийным клинком* внутренней заточки и раздвоенным в *головке череном*. Использовался в Древнем Египте как большой *метательный нож*. В настоящее время *ятаган* является *клинковым холодным оружием*.

ЯЩИК — часть *шуфлы катапульты*, в которую закладывался *снаряд*.

08-ЛЮГЕР — четырнадцатизарядный *пневматический пистолет* калибра 6 мм. Длина 210 мм. Вес 500 г.



Ягаган

БИБЛИОГРАФИЯ

- АБРАМЗОН С. М. Киргизы, их этногенетические и историко-культурные связи. Л., 1971.
- АБРАМОВА М. И. Кимерийцы и скифы. Л., 1974.
- АВЕРКИЕВА Ю. П. Индейцы Северной Америки. М., 1974.
- Авиация и космонавтика СССР. М., 1968.
- АГАПОВ Б. Путь лука и стрелы // Кэмп. 1992. № 5.
- АГАПОВ П., КАДЫРБАЕВ М. Сокровища древнего Казахстана. Алма-Ата, 1979.
- АДЛЕР Б. Ф. Луки и стрелы Северной Азии // Русский антропологический журнал. 1903. № 3—4.
- АЙБАБИН А. И. Погребение хазарского воина // Советская археология. 1985. № 3.
- АКИШЕВ А. К. Костюм «золотого человека» и проблема катафрактария // Военное дело древних племен Сибири и Средней Азии. Новосибирск, 1981.
- АКИШЕВ К. А. Курган Иссык. М., 1978.
- АКИШЕВ К. А., КУШАЕВ Г. А. Древняя культура саков и усуней долины реки Или. Алма-Ата, 1963.
- АКИШЕВ К. А. Саки азиатские и скифы европейские (Общее и особенное в культуре) // Археологические исследования в Казахстане. Алма-Ата, 1973.
- Акты, относящиеся к истории Войска Донского. Новочеркасск, 1891.

- АЛЕКШИН В. А. Погребения с оружием в древнеземельных обществах. // Средняя Азия и Кавказ. 1983.
- АЛИЕВ И. История Мидии. Баку, 1960.
- АЛИЕВ И. О скифах и скифском царстве. // Переднеазиатский сборник. Т. III. М., 1979.
- АМЕЛЬЧЕНКО В. В. Дружины Древней Руси. М., 1992.
- АНИНСКИЙ С. А. Известия венгерских миссионеров XIII–XIV вв. о татарах в Восточной Европе. М.; Л., 1940.
- АНТРОПОВА В. В. Вопрос военной организации и военного дела у народов Крайнего Севера. // Труды ИЭ, новая серия. Т. XXXV. М.; Л., 1957.
- АНТРОПОВА В. В. К истории археологического изучения Камчатки. // МАЭ. XI. М.; Л., 1949.
- АНТРОПОВА В. В. Военная организация у народов крайнего северо-востока Сибири. // Сибирский этнографический сборник. М.; Л., 1957.
- АНУЧИН Д. Н. Лук и стрелы. // Археолого-этнографический очерк. М., 1887.
- АНУЧИН Д. Н. О древнем луке и стрелах. // Труды V археологического съезда в Тифлисе. СПб., 1887.
- АРЦИХОВСКИЙ А. В. Оружие. // История культуры Древней Руси. М.; Л., 1948.
- АСЕЕВ И. В., КИРИЛЛОВ И. И., КОВЫЧЕВ Е. В. Кочевники Забайкалья в эпоху средневековья. // Материалы погребений. Новосибирск, 1984.
- АТКИН В. Д., ГЛИНСКИЙ Е. А. Снаряжение корейского лучника. // Корейские и монгольские коллекции в собраниях МАЭ. Л., 1987.

- БЕЙКЛЕСС ДЖ. Америка глазами первооткрывателей. М., 1969.
- БЕЛОВА Г. А. Нубийские колонии в Египте. // Культурное наследие Востока. Л., 1985.
- БЕЛОВИНСКИЙ Л. В. С русским воином через века. М., 1992.
- БЕССОНОВА С. С. О культе оружия у скифов. // Вооружение скифов и сарматов. Киев, 1984.
- БИЧУРИН Н. Я. Собрание сведений о народах, обитовавших в Средней Азии в древнейшие времена. М.; Л., 1950.
- БЛАВАТСКИЙ В. Д. Очерки военного дела в античных государствах Северного Причерноморья. М., 1954.
- БОГОРАЗ В. Г. Игры малых народностей Севера. // МАЭ. Т. XI. М.; Л., 1949.
- БОГОРАЗ В. Г. Материальная культура чукчей. М., 1991.
- БУРАЕВ А. И. Эволюция сложносоставного лука у поздних кочевников Западного Забайкалья (IX—XIV вв.). // Материалы XXIV Всесоюзной научной студенческой конференции. История. Новосибирск, 1986.
- БУТАНАЕВ В. Я. Вооружение и военное дело хакасов в позднем средневековье (по материалам фольклора) // Военное дело древних племен Сибири и Центральной Азии. Новосибирск, 1981.
- ВАЛИХАНОВ Ч. Ч. Вооружение киргизов в древние времена и их боевые доспехи. // Сборник сочинений. Т. I. Алма-Ата, 1961.

- ВАРЁНОВ А. В. Иньское оружие дистанционного боя. // Известия СО АН СССР. № 3. Вып. 1. 1986.
- ВАСИЛЬЕВ В. П. История и древности восточной части Средней Азии от XI до XIII в., с приложением перевода китайских известий о киданях, чжурчженях и монголо-татарах. СПб., 1857.
- ВАСИЛЬЕВ К. В. Планы сражающихся царств. // Исследование и переводы. М., 1968.
- ВАСЮТИНА С., ЕЛИН В. Н., ИЛЮШИН А. М. Новые находки предметов вооружения в древнетюркских оградках Горного Алтая. // Военное дело древнего населения Северной Азии. Новосибирск, 1987.
- ВЕРШИНСКИЙ А. Ослепительное совершенство лука. Оружие газовое, специальное, пневматическое. // Техника молодежи. 1994. № 5.
- ВЕСЕЛОВСКИЙ Н. Роль стрелы в обрядах и ее символическое значение. СПб., 1917.
- ВИНОГРАДОВ А. В. Древние охотники и рыболовы Среднеазиатского Междуречья. М., 1981.
- ВИНОГРАДОВ В. Б. Центральный и Северо-Восточный Кавказ в скифское время. Грозный, 1972.
- ВИШНЕВСКАЯ О. А. Культура сакских племен низовья Сырдарьи в VII—V вв. до н. э., по материалам Уйгарака. // Труды хорезмской экспедиции VIII. М., 1973.
- Военная энциклопедия. Т-во Сытина И. Д. СПб., 1910.
- Военный энциклопедический словарь. М., 1983.
- Военный энциклопедический словарь. М., 1984.
- ВОЛКОВ В. В. Бронзовые наконечники стрел из музеев МНР. // Монгольский археологический сборник. М., 1962.

- ВОЛКОВ В. В. Бронзовый и ранний железный век Северной Монголии. // Улан-Батор, 1967.
- ГАДАШ Ф., ВИСКОЧИЛ И. Лук и стрела. М., 1960.
- ГАЗОВ-ГИНЗБУРГ А. Н. Секрет пращи Давида. // Палестинский сборник. Вып. 15/73. Новосибирск; Л., 1966.
- ГАЛАКТИОНОВ О. С. Характеристика наконечников стрел Шайтинского городища. // История, социология и филология Дальнего Востока. Владивосток, 1971.
- ГЕМЦЕВ И. Н., СОЛОВЬЕВ А. И. Стрелы селькупов. // Этнография народов Сибири. Новосибирск, 1984.
- ГЕРОДОТ. История в девяти книгах. Л., 1972.
- Героический эпос народов СССР. Л., 1979.
- ГИРШФЕЛЬД О. В. Копьеметалки (по материалам этнографических музеев Москвы и Ленинграда). // МАЭ. Л., 1960.
- ГЛИНСКИЙ Е. А. Комплектование фондов ГМЭ метательным оружием народов Крайнего Севера северо-востока Сибири. // Полевые исследования ГМЭ народов СССР 1985–1987 гг. Л., 1989.
- ГЛИНСКИЙ Е. А. Методика описания ручных луков в музейных собраниях (по материалам сибирской коллекции ГМЭ народов СССР и МАЭ АН СССР). // Проблемы комплектования научного описания и атрибуции этнографических памятников. Л., 1987.
- ГОРЕЛИК М. В. Оружие древнего Востока. // М., 1993.

ДЕРЕВЯНКО Е. И. К вопросу о вооружении моэского воина. // Археология Северной и Центральной Азии. Новосибирск, 1975.

ДЕРЕВЯНКО Е. И. Очерки военного дела племен Приамурья. Новосибирск, 1987.

ДМИТРИЕВ-САДОВНИКОВ Г. Лук ваховских остяков и охота с ним. // Ежегодник тобольского государственного музея. Вып. 24. Тобольск, 1915.

ДОВАТУР А. И., КАЛЛИСТОВ Д. П., ШИШОВА И. А. Народы нашей страны в истории Геродота. М., 1982.

ДОЛИН А. А. Культ самурайских воинских искусств в современной Японии. // Сборник «Дух Ямато» в прошлом и настоящем. М., 1989.

ЖОРНИЦКАЯ М. Я. Наградные игры чукчей и эскимосов. // Полвека исследования Института этнографии. 1975. М., 1977.

ИВАНИН М. И. О военном искусстве и завоеваниях монголо-татар и среднеазиатских народов при Чингисхане и Тамерлане. СПб., 1846.

ИВАНОВ В. А. Вооружение и военное дело финноугров Приуралья в эпоху раннего железа. М., 1984.

ИВАНОВ В. А. Вооружение средневековых кочевников Южного Урала и Приуралья (VII—XIV вв.). // Военное дело древнего населения Северной Азии. Новосибирск, 1987.

КАРАЕВ Г. Н. Военное дело древнего Китая. М., 1959.

КИРПИЧНИКОВ А. Н. К вопросу об устройстве древнерусских метательных машин. // СИМАИМ. Вып. III. 1958.

- КИРПИЧНИКОВ А. Н. Метательная артиллерия Древней Руси (из истории средневекового оружия VI–XV вв.). // МИА. 1958. № 77.
- КОЖАНОВ С. Т. Ханьские арбалеты. // Известия СО АН СССР. № 10. Вып. 2. 1987.
- КОНИКОВ Б. А., ХЕДЯКОВ Ю. С. Наконечники стрел из Искера. // Военное дело древних племен Сибири и Центральной Азии. Новосибирск, 1981.
- КОНРАД НИ Сунь-цзы. Трактат о военном искусстве. Перевод и исследование. М.; Л., 1950.
- КОНРАД НИ У-цзы. Трактат о военном искусстве. Перевод и комментарии. М.; Л., 1958.
- КРЫЛОВ Д. А. Вооружение забайкальского воина X–XIV вв. // Материалы XIX Всесоюзной научной студенческой конференции. История. Новосибирск, 1981.
- КРЮКОВ М. В. Авун Чарли (Встречи на острове Эрошанга). // Глазами этнографов. М., 1982.
- КУЛЕМЗИН А. М. История вооружения и военного дела племен тагарской культуры. // Автореферат кандидатской диссертации. Новосибирск, 1973.
- КУЛЕМЗИН А. М. Тагарские костяные наконечники стрел. // Известия лаборатории археологических исследований. Вып. 7. Кемерово, 1976.
- КУЛЕМЗИН А. М. Тагарское оружие (в аспекте постановки проблемы). // Известия ЛАИ. Вып. 3. Кемерово, 1972.
- КЫЗЛАСОВ Л. Р. Ранние монголы (к проблеме истоков средневековой культуры). // Сибирь, Центральная и Восточная Азия в средние века. Новосибирск, 1975.

КЫЧАНОВ Е. И. Монголы в VI – первой половине XII в. // Дальний Восток и соседние территории в средние века. Новосибирск, 1980.

ЛАРИЧЕВ В. Е., ТЮРЮЛИНА Л. В. Военное дело у киданий (по сведениям из «Ляо ши»). // Сибирь, Центральная и Восточная Азия в средние века. Новосибирск, 1975.

ЛЕВАШОВА В. П. К вопросу о механических свойствах древних орудий. // Краткие сообщения института истории материальной культуры АН СССР. 1959. № 75.

ЛИТВИНСКИЙ Б. А. Оружие населения Памира и Ферганы в сакское время (боевые топоры, кинжалы, наконечники стрел). // Материальная культура Таджикистана. Душанбе, 1968.

ЛИТВИНСКИЙ Б. А. Сложносоставной лук в древней Средней Азии. // Советская археология. 1966. № 4.

ЛИТВИНСКИЙ Б. А. Среднеазиатские железные наконечники стрел. // Советская археология. 1965. № 2.

ЛИТВИНСКИЙ Б. А., ПЬЯНКОВ И. В. Военное дело у народов Средней Азии в VI–IV вв. до н. э. // ВДИ. 1966.

ЛЬВОВСКИЙ П. Д. Баллистические качества древнейших образцов метательного оружия. // Известия Артиллерийской академии РККА. Т. 1. М., 1932.

ЛЬВОВСКИЙ П. Д. Древнейшая артиллерия феодальной Руси VI–XIV вв. // Известия отделения артиллерийских наук. № 5. М., 1950.

- ЛЬВОВСКИЙ П. Д. К вопросу о типах орудий древнерусской артиллерии. // СИМАИМ. Вып. III. 1958.
- ЛЬВОВСКИЙ П. Д. Решение основной задачи баллистики лука. // СИМАИМ. Вып. I. М.; Л., 1940.
- ЛЯПУНОВА Р. Г. Морской зверобойный промысел алеутов XVIII—XIX вв. (орудия и средства охоты) по материалам коллекций Музея антропологии и этнографии АН СССР (на английском языке). // Труды VII международного конгресса антропологических наук. Т. X. М., 1970.
- ЛЯПУНОВА Р. Г., ФЕДОРОВА С. Г. Русская Америка в неопубликованных записках К. Т. Хлебникова. Л., 1979.
- МАЛИНОВСКАЯ Н. В. Колчаны XIII—XIV вв. с костяными орнаментированными обкладками на территории евразийских степей. // Города Поволжья в средние века. М., 1974.
- МАТО НАЖИН. Мой народ Сиу. М., 1964.
- МЕДВЕДЕВ А. Ф. Из истории сложного лука. // КСИА. 1964.
- МЕДВЕДЕВ А. Ф. Оружие Новгорода Великого. // Материалы и исследования по археологии. 1959. № 65.
- МЕДВЕДЕВ А. Ф. Ручное метательное оружие (лук, стрелы, самострел) VIII—XIV вв. М., 1966.
- МЕДВЕДЕВ А. Ф. Татаро-монгольские наконечники стрел в Восточной Европе. // Советская археология. 1966. № 2.
- МЕДВЕДЕВ В. Е. Культура амурских чжурчжэней X—XI вв. Новосибирск, 1977.

МЕДВЕДЕВ В. Е. Общее и особенное в некоторых видах вооружения чжурчжэньской эпохи Приамурья и Приморья. // Военное дело древнего населения Северной Азии. Новосибирск, 1987.

МЕДВЕДСКАЯ И. Н. Металлические наконечники стрел Переднего Востока и евразийских степей II – первой половины I тысячелетия до н. э. // Советская археология. 1980. № 4.

МЕЛЮКОВА А. И. Войско и военное искусство скифов (глава из диссертационной работы). // Краткие сообщения о докладах и полевых исследованиях Института истории материальной культуры. Т. 34. М.; Л., 1950.

МЕЛЮКОВА А. И. Вооружение скифов. М., 1964.

МЕЛЮКОВА А. И. Вооружение скифов. // Свод археологических источников. Вып. Д1-4. М., 1954.

МИНЦ Л. Сломанные стрелы. М., 1991.

МИШУЛИН А. О военном искусстве скифов. // Исторический журнал. 1943. № 8–9.

НЕМЕРОВ В. Ф. Воинское снаряжение монгольского воина XIII–XIV вв. // Советская археология. 1987. № 2.

ОВЧИННИКОВА Б. Б. К вопросу о вооружении кочевников средневековой Тувы. // Военное дело древних племен Сибири и Центральной Азии. Новосибирск, 1981.

ОКЛАДНИКОВ А. П. К вопросу о происхождении и месте лука в истории культуры. // Краткие сообщения о докладах и полевых исследованиях Института истории. Вып. V. 1940.

- ПЛОТНИКОВ Ю. А. Наконечники стрел из Кызыл-Ту. // Военное дело древних племен Сибири и Центральной Азии. Новосибирск, 1980.
- ПОНКРАТОВ Б. Пожалуй, в области арбалета мы впереди России всей. Оружие газовое, специальное, пневматическое. // Техника молодежи. 1994. № 5.
- ПОПЕНКО В. Н. Холодное метательное оружие. М., 1993.
- ПРОЧКО И. С. История развития артиллерии с древнейших времен и до конца XIX века. СПб., 1994.
- РАЕВСКИЙ Д. С. Куль-обские лучники. // Советская археология. 1981. № 2.
- РУДЕНКО С. И. Сибирская коллекция Петра I. // Свод археологических источников. Вып. ДЗ-9. М.; Л., 1962.
- РУДЕНКО С. И., СТАНКЕВИЧ Я. П. Стрелы и принадлежности для стрельбы из лука. // Исторический памятник русского арктического мореплавания. М.; Л., 1951.
- САВИНОВ Д. Г. Новые материалы по истории сложного лука и некоторые вопросы его эволюции в Южной Сибири. // Военное дело древних племен Сибири и Центральной Азии. Новосибирск, 1981.
- САВИНОВ Д. Г. Новые материалы по истории лука у некоторых племен Сибири и Центральной Азии. Новосибирск, 1981.
- СМИРНОВ К. Ф. Археологические данные о древних всадниках поволжско-уральских степей. // Советская археология. 1961. № 1.

- СМИРНОВ К. Ф. Вооружение савроматов. // Материалы и исследования по археологии СССР. 1961. № 101.
- СОБОЛЕВА Е. С. Луки и стрелы с острова Тимор (по коллекциям МАЭ). // МАЭ. Т. XXXIX. Культура народов Индонезии и Океании. Л., 1984.
- СОБОЛЕВА Е. С. Каталог коллекций МАЭ по островной части Юго-Восточной Азии. // Культура народов Океании и Юго-Восточной Азии. МАЭ. Т. XLVI. СПб., 1995.
- СОБОЛЕВА Е. С. Тиморские коллекции МАЭ и МГУ. // Культура народов Океании и Юго-Восточной Азии. МАЭ. Т. XLVI. СПб., 1995.
- СОЛОВЬЁВ А. И. Военное дело коренного населения Западной Сибири. Эпоха средневековья. Новосибирск. 1987.
- ТАРАС А. Е. Боевые искусства. Энциклопедический справочник. Минск, 1996.
- ТРИФОНОВ Ю. И. О берестяных колчанах Саяно-Алтая VI—X вв. в связи с их новыми находками в Туве. // Военное дело населения Средней Азии. Новосибирск. 1987.
- ТРУБНИКОВ Б. Г. Снаряжение и аксессуары для восточных единоборств. Иллюстрированный каталог. Норд-Ост. СПб., 1995.
- ФАЙНБЕРГ Л. А. Охотники американского Севера. Индейцы и эскимосы. М., 1991.
- ХАЗАНОВ А. М. Из истории сарматского наступательного оружия. // История, археология и этнография Средней Азии. М., 1968.

- ХАЗАНОВ А. М. Очерки военного дела сарматов. М., 1971.
- ХАЗАНОВ А. М. Сложные луки евразийских степей и Ирана в скифо-сарматскую эпоху. // Материальная культура народов Средней Азии и Казахстана. М., 1966.
- ХАЗАНОВ А. М. Характерные черты сарматского военного искусства. // Советская археология. 1970. № 2.
- ХУДЯКОВ Ю. С. Вооружение енисейских кыргызов VI–XII вв. Новосибирск, 1980.
- ХУДЯКОВ Ю. С. Вооружение кок-тюрок среднего Енисея. // Известия СО АН СССР. 1980. № 11.
- ХУДЯКОВ Ю. С. Вооружение кочевников евразийских степей. Новосибирск, 1986.
- ХУДЯКОВ Ю. С. Вооружение средневековых кочевников Южной Сибири и Центральной Азии. Новосибирск, 1986.
- ХУДЯКОВ Ю. С. Железные наконечники стрел из Монголии. // Древние культуры Монголии. Новосибирск, 1985.
- ХУДЯКОВ Ю. С. Коллекция железных наконечников стрел из Тувинской долины в фондах Иркутского музея. // По следам древних культур Забайкалья. Новосибирск, 1983.
- ХУДЯКОВ Ю. С. Колчаны енисейских кыргызов XI–XII вв. // Материалы XIII Всесоюзной студенческой научной конференции. Новосибирск, 1975.
- ХУДЯКОВ Ю. С. Основные понятия оружейоведения. // Новое в археологии Сибири и Дальнего Востока. Новосибирск, 1979.

- ХУДЯКОВ Ю. С. Сложение военного дела культур скифского времени в Южной Сибири. // Скифо-сибирские культурно-исторические единства. Кемерово, 1980.
- ХУДЯКОВ Ю. С. Херексуры и оленные камни. // Археология, этнография и антропология Монголии. Новосибирск, 1987.
- ХУДЯКОВ Ю. С. Ю. Н. Рерих о военном искусстве и завоеваниях монголов. // Рериховские чтения 1984 г. Новосибирск, 1985.
- ЧЕРНЕНКО Е. В. Скифские лучники. Киев, 1981.
- ШАВКУНОВ В. Э. Вооружение чжурчжэней Приморья. // Автореферат кандидатской диссертации. Новосибирск, 1986.
- ШАВКУНОВ В. Э. К вопросу о луке чжурчжэней. // Военное дело древнего населения Северной Азии.
- ШАФРАНОВСКАЯ Т. К., АЗАРОВ А. И. Каталог коллекций отдела Австралии и Океании МАЭ. // МАЭ. Т. XXXIX. Культура народов Индонезии и Океании. Л., 1984.
- ШПРИЦИН Н. Г. Стрелометательная трубка в Америке, Индонезии и Океании. // МАЭ. Л., 1929.
- Японское искусство VII–XIX вв. Послание древней столицы Нара. Каталог выставки в Эрмитаже. Япония. Префектура Нара. 1991.

Справочное издание

Борис Геннадиевич Трубников

МЕТАТЕЛЬНОЕ ОРУЖИЕ

Словарь-справочник

Ответственный редактор *Елена Мигунова*
Художественный редактор *Ольга Еремеева*
Технический редактор *Ольга Еремеева*
Дизайнер *Вячеслав Никифоров*
Художник *Екатерина Кузнецова*
Корректор *Елена Мигунова*
Верстка *Вячеслава Никифорова*

Подписано в печать 22.11.2004.
Формат издания 70×100¹/₃₂ Печать офсетная.
Усл. печ. л. 6,18. Тираж 5000 экз.
Заказ № 1174.

Издательство «Амфора».
Торгово-издательский дом «Амфора».
197342, Санкт-Петербург, наб. Черной речки, д. 15, литера А.
E-mail: amphora@mail.ru

Издательство «НРК».
193124, Санкт-Петербург, Синопская наб., д. 38.
E-mail: contact@nrk.com.ru

Отпечатано с диапозитивов
в ФГУП «Печатный двор» им. А. М. Горького
Министерства РФ по делам печати,
телерадиовещания и средств массовых коммуникаций.
197110, Санкт-Петербург, Чкаловский пр., 15.

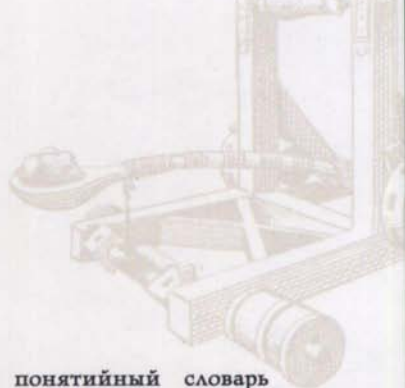
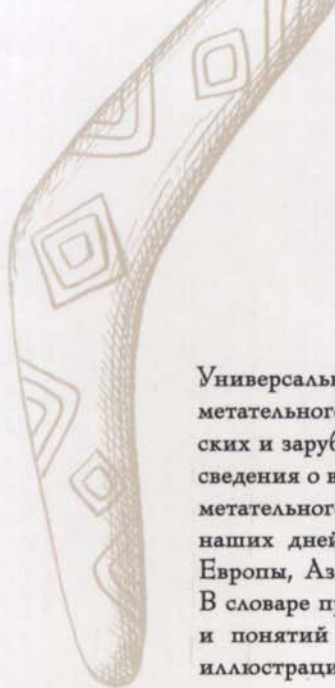

Универсальный понятийный словарь метательного оружия, не имеющий русских и зарубежных аналогов. Содержит сведения о всевозможных видах и типах метательного оружия от древности до наших дней и охватывает все страны Европы, Азии, Америки и Австралии. В словаре приводится около 700 статей и понятий и более 200 уникальных иллюстраций.

интернет-магазин
OZON.RU



25676213

ISBN 5-94278-644-5



9 785942 786441

