

Проф. Н. КОРОБКОВ

# СЕМИЛЕТНЯЯ ВОЙНА

(ДЕЙСТВИЯ РОССИИ в 1756-1762 г.г.)



Государственное Военное Издательство  
Наркомата Обороны Союза ССР  
Москва — 1940

В русской военной истории Семилетняя война занимает видное место. Русская армия впервые решительно вмешалась тогда в вооруженную борьбу европейских государств и, действуя против могущественнейшей из армий того времени, возглавляемой королем прусским Фридрихом II «Великим», «увенчала себя неувядаемой славой».

Исследование проф. Н. М. Коробкова составлено на основе изучения обширной литературы и архивных материалов (фонды Центрального военно-исторического архива и Государственного архива феодально-крепостнической эпохи) и дает последовательное освещение причин, обусловивших войну и участие в ней России, состояния русской армии и армии ее противника, кампаний и их более значительных эпизодов, условий заключения мира.

Описанию военных действий армии уделяется основное внимание.

Книга рассчитана на военных историков и начальствующий состав Красной Армии.

## Введение

Семилетней войне посвящена чрезвычайно обширная литература. Количество работ, исследующих участие в войне России, гораздо более ограничено, и основную массу их, естественно, составляют издания на русском и немецком языках; при этом количественный приоритет остается за немецкими историками.

Среди них особое место занимает король Фридрих, оставивший нам свою «Историю Семилетней войны», источник, дающий событиям субъективное освещение и наложивший яркий отпечаток на большинство последующих описаний и исследований. Дополнением к нему являются работы современников и участников войны<sup>1</sup> и официальные материалы эпохи. Далее возникает длинная серия специальных исследований, вроде работ Шуленбурга, Прейсса, Гушбера, Оллеха, Штура, Газенкампа, Ранке, Шефера, Брюкнера, Фитцум-фон-Экштедта, Онкена, Арнета, Вагнера, Германа, Раумера, Корфа, Дункера, Нодэ, Беера, Гейгеля, Шварца, Козера, Бернгарди, Дельбрюка, Меринга, Фольца, Гинце, Бернея и др. Все они интересны для нас тем, что в той или другой мере касаются русско-прусских отношений и вооруженной борьбы.

Следует отметить, что исследования этих ученых не всегда, однако, объективно изображают положение вещей и часто заключают в себе тенденцию выгодно осветить деятельность прусской армии и

<sup>1</sup> Не говоря уже об изданиях общего значения, как записки Архенгольца или Ретцова, и опуская такие известные источники, как «Письмо вояжира из Риги», отметим, например, следующие, непосредственно касающиеся русской армии и ее действий, материалы: Bericht eines Weinhandlers aus dem russischen Lager Cracau 1758; Auszug eines Schreibens aus dem Lager bei Wehlau, Königsberg 1757; Extract eines Schreibens aus dem Hauptquartier Tilse den 3 October 1757, 1757; Gespräche im Reiche der Todten zwischen dem Grafen von Schwerin und dem Fürsten von Piccolomini, Lpz. 1757; Journal von der russisch-kaiserlichen Armee auf das Jahr 1759...; Backenberg T. H., Geschichte der Feldzüge der österr. u. preuss. Armeen 1756, bis 1762, mit Hinsicht auf ...etc. Mit 10 Kriegskarten. Leipzig 1805; Sammlung der neuesten Staats-Schriften zum Beruf der Historie des jetzigen Kriegs in Deutschland auf das Jahr 1756, bestehend in 12 Stück und 4 Nachträgen... Frankf. 1757; Feldzug des russischen Kriegsheeres gegen die Preussen im Jahr 1757. Aus Archival-Nachrichten... des russ.-kaiserl. General en Chef und Ritter. Herrn von Weymarn... Nebst einem Plan der Bataille bei Gross-Jägerndorf. Herausgegeben von A. W. Hupel, Riga 1794; Feldzüge der alliirten Armee in den Jahren 1757—1762 nach dem Tagebuche des Generals-adjutanten, nachmaligen Feldmarchals von der Orten, Th. 1—3, Hamburg 1805; Besondere Merkwürdigkeiten und Anekdoten von der Gegenwart der russisch-kaiserlichen Armee, Salwedel 1758; Ricci-Zannoni. Vorstellung der Kriegsbegebenheiten in Deutschland, Nürnberg 1758; Lloyd. Gen. Geschichte des Siebenjährigen Kriegs in Deutschland, B. 1783—1789 и прочее.

ее вождей и, наоборот, сгустить краски при характеристике противника.

Встречаются и ошибки, искажающие действительное положение вещей<sup>1</sup>.

Чрезвычайно важны обширные немецкие публикации архивных материалов и, в частности, политической переписки Фридриха, заключающие в себе много ценнейших для нашей темы сведений.

Из литературы на других языках надо отметить работы Рамбо, непосредственно касающиеся русско-прусской войны: его публикацию секретных инструкций Людовика XV французским послам при петербургском дворе и «Russes et Prussiens» — труд, в значительной мере повторяющий известные в русской литературе сведения, но также дающий им интересные дополнения. Не менее важны такие французские исследования, как, например, прекрасные работы Вандаля, Дареста, Бутарика, Дюкло, а также издания Берни, Брольи и др. Сведения о действиях шведов и их сотрудничестве с русскими дает шведский ученый Мальмстрем.

Русские историки, как это ни странно, долгое время не уделяли войне сколько-нибудь значительного внимания, и крайне схематическое описание ее во всеобщей военной истории Голицына долгое время оставалось единственным. Между тем материалы для изучения вопроса постепенно собирались. Дипломатические документы эпохи были опубликованы профессором Мартенсом в его собрании «Трактатов и конвенций»; дела Конференции и целый ряд различных документов, касающихся Семилетней войны, появился в «Архиве Воронцова»; в «Сборниках Русского исторического общества» была напечатана переписка главнокомандующих и других участников войны; множество отдельных, часто весьма ценных сведений опубликовывалось в «Чтениях в Обществе истории и древностей Российских», в «Русской старине», в «Русском Архиве» и пр.

Если Ласковский в прекрасном труде, посвященном истории инженерного искусства в России, не мог не коснуться и ряда моментов, связанных с русско-прусской войной, так же как не обошел их и Глиноецкий — оба допустившие в своем изложении изрядные ошибки, — то Пекарский занялся уже специальным исследованием похода 1757 г., а Семевский дал не потерявшую интереса и теперь характеристику русских «противников Фридриха Великого». Позднее Сухотин в своем труде «Фридрих Великий» уделил много внимания Семилетней войне и впервые дал характеристику состояния источников и русской литературы по этому вопросу.

Первое последовательное описание русско-прусской войны дал Соловьев в своей «Истории России» (том XXIV), где он опубликовал выдержки из ряда дел Конференции, «прусских», «австрийских»,

---

<sup>1</sup> Такой серьезный ученый, как Герман, приводит, например, необоснованные сведения о выселении «массы мирных жителей Пруссии» в Россию в период оккупации Восточной Пруссии (Hermann, Geschichte des Russischen Staats B. V, S. 142). Ранке в доказательство своих положений о закоренелой враждебности и страхе русских перед Пруссией ссылается на указ от 27 января 1747 г., найти который в источниках не удается (Ranke, Der Ursprung des Siebenjährigen Kriegs, Lpz. 1871, SS. 128, 129) и т. п.

«французских» и прочих дел бывшего Архива Министерства иностранных дел и Министерства юстиции (эти дела теперь объединены в фонде Государственного архива феодально-крепостнической эпохи и сохранили доселе тонкие пометки его остро отточенного карандаша).

В 1886 г. появился первый, а затем и два других выпуска капитальной работы полковника Д. Масловского, посвященной «Русской армии в Семилетнюю войну». Автор подверг здесь критической, но часто неудачной оценке источники и литературу вопроса и заново воссоздал историю войны, преимущественно по материалам Военно-ученого архива, испещренным его бесцеремонной разметкой чернильным карандашом. Выдержки из этих документов он опубликовал в обширных приложениях, а в примечаниях дал интересные разъяснения, в ряде случаев представляющие небольшие, но ценные монографии специального характера.

По обилию и богатству материала, внимательности его изучения автором (и притом со специально военной точки зрения) работа явилась не только интересным и важным событием в исторической литературе, но и надолго сохранила это свое значение. При всем том уже в момент появления труд Масловского, с точки зрения исторических требований своего времени, заключал в себе ряд существеннейших недочетов. В основу построения его автор внес методологическую ошибку, которая не могла не привести к ошибочности и многих дальнейших выводов.

Решившись ограничить круг исследования архивными и притом исключительно русскими материалами, весьма мало пользуясь иностранными сведениями, отбрасывая и отвергая даже такие интереснейшие источники, как записки участника и современника войны — Болотова, Масловский лишился возможности критически проверить и правильно оценить исследованный им материал. В результате изложение получило характер предвзятости, окраску тенденции во что бы то ни стало не только оправдать все действия русских главнокомандующих и армии от тех действительно неправильных обвинений и неверных представлений, которые существовали в литературе, но и дать им иногда неоправданно высокую оценку.

Вредно отозвалось и незнакомство Масловского с рядом чрезвычайно ценных для взятой им темы материалов, не только иностранных, но и русских.

Не останавливаясь более подробно на разборе бесспорных достоинств и недостатков работы Масловского, уже давно получивших оценку (в критическом разборе Бильбасова, затем Щепкина и др.), отметим весьма интересное исследование этого историка, посвященное «строевой службе русских войск в царствование Петра I и Елизаветы», а также его публикации реляций временно главнокомандовавшего Фролова-Багреева и документов, касающихся русско-австрийского союза — вернее, противоречий в русско-австрийском союзе.

Упомянув о специально военных, но общих работах Байова, Леера, Веселаго, касающихся также и Семилетней войны, и не перечисляя общеисторических работ и курсов, дающих преимущественное освещение политической стороны войны, необходимо, хотя бы суммарно,

отметить значительное количество трудов, посвященных не непосредственно вопросам русско-прусской войны, но уделяющих ей значительное внимание. В числе их нельзя не указать работы Бильбасова, Брикнера, Валишевского и особенно Щепкина. Последний в своем исследовании, посвященном русско-австрийскому союзу, уделил много места также первому походу в Восточную Пруссию (1757 г.) и дал подробный разбор литературы. Позднее тот же Щепкин остановился на душевных переживаниях Фридриха во время Семилетней войны и написал сжатый очерк ее для энциклопедии Брокгауза, а Фирсов сделал попытку в небольшой статье определить условия возникновения войны.

Не пытаясь дать исчерпывающее перечисление работ, касающихся затронутого вопроса, не можем не отметить чрезвычайно ценных замечаний, сделанных по поводу русско-немецких отношений, вооруженной борьбы в Прибалтике и Семилетней войны, стратегии и армии того времени классиками марксизма.

За последнее двадцатилетие в нашей исторической литературе о русско-прусской войне вовсе забыли. В этом в значительной мере повинен Покровский и его школа, укоренившие тенденцию пренебрежительного и даже враждебного отношения к военной славе России и сделавшие «хорошим тоном» или чернить, или замалчивать ее. Освобождение от этой «концепции» быстро сказалось на всей советской исторической науке.

Недавно исполнившееся 175-летие окончания Семилетней войны не могло не вызвать интереса к ее истории.

В этой области сделано, однако, мало. За 1938—1939 гг. появилось несколько журнальных и газетных статей; Н. Березняков поместил в «Записках» Ленинградского университета сжатый очерк борьбы России с Фридрихом II; краткое описание ее дано полковником Лебедевым в сборнике «Артиллеристы» (издательство «Молодая гвардия»); Воениздатом подготовлена к печати брошюра Фибиха; выпущена листовка к юбилейной выставке в Государственном историческом музее; готовилась неосуществившаяся пока публикация архивных материалов.

\* \* \*

Рассматривая участие России в Семилетней войне как один из эпизодов борьбы в Прибалтике, мы не можем не бросить хотя бы беглый взгляд на более ранние ее этапы, составляющие поучительный исторический фон русско-прусской войны.

В течение 1757 и 1758 гг. русская армия оккупировала и прочно заняла Восточную Пруссию, которая была когда-то захвачена рыцарскими орденами и обращена в базу постепенного продвижения на Восток. Солдаты, вышедшие с великой русской равнины, водрузили свое знамя на башнях городов и крепостей, основанных меченосцами в качестве опорных пунктов насилия над местным населением и форпостов дальнейшего наступления. Оккупация Восточной Пруссии приобрела в этом отношении черты исторического реванша.

Первые попытки немцев утвердить свое влияние на Двине относятся к концу XII в., когда рыцари-крестоносцы предприняли

поход на Ливонские земли. В 1201 г. поддержанный ими епископ Альберт основал у устья Двины город Ригу, а в следующем — учредил орден рыцарей-меченосцев, начавших завоевание края. Покорив Ливонию, они проникли в Эстонию, где впервые столкнулись с псковичами и новгородцами. В ответ на наступление, те во главе с князем Всеволодом Юрьевичем предприняли поход на Ригу<sup>1</sup>.

Вскоре в борьбу вмешались датчане и шведы, роль которых не была, однако, значительной. В 1224 г. меченосцам удалось захватить русский город Юрьев<sup>2</sup>. Закрепив за собой Ливонию и Эстонию, утвердившись на Двине, завоеватели стали продвигаться к Нижней Висле. Этому благоприятствовала борьба между литовским населением Пруссии и Польшей, которая не усумнилась пригласить на помощь себе рыцарей Тевтонского ордена. Последние обосновались в Хельмской области и начали завоевание Пруссии. В 1231—1232 гг. на Висле возникли тевтонские замки Торн и Кульм, а в следующем году — Мариенвердер. Опираясь на эти твердыни, искусно пользуясь помощью польских и поморских князей, тевтонцы продвинулись к Фришгафу, распространились по течению Прегеля, построили крепости Эльбинг, Бальг, Крейдбург и в сороковых годах XIII столетия захватили всю Южную и Западную Пруссию.

Между тем меченосцы в 1234 г. понесли жестокое поражение от новгородского князя Ярослава; два года спустя они потерпели новую неудачу при попытке утвердиться в Курляндии и Жемгалли. В результате оба ордена объединились под главенством тевтонцев и совместно со шведами начали поход против Новгорода. 15 июля 1240 г. новгородский князь Александр, прозванный Невским, наголову разбил шведов, а 5 апреля 1242 г. — тевтонцев, успевших было захватить Псков и подойти к самому Новгороду<sup>3</sup>.

Тевтонцам пришлось отказаться от всех успехов и полностью уступить. «Того же лета прислаша немци с поклоном в Новгород. а окучи: это есмя зашли мечем Псков, Водь, Лугу, Летыголу. и мы ся того всего отступаем; а что есмя изымали в полон мужей ваших и теми ся розменим, мы ваших пустим и вы наших пустите, и Псковьский полон пустим и умиришася, а полон весь отпустиша обоих»<sup>4</sup>.

Поморское княжество также вступило в борьбу с тевтонцами, а пруссы подняли национальное восстание. Понеся огромные потери, тевтонцы спасли свое положение при помощи польских князей. Совместно они вторглись в Поморье и разорили его. Для подавления восстания пруссов по призыву римского Престола был предпринят крестовый поход, в котором на стороне Ордена сражались чешский король и немецкие князья. Рыцари получили обратно Пруссию и присоединили приморскую область Самбию. В том же году был построен Кенигсберг, будущая столица Восточной Пруссии.

<sup>1</sup> Полное собрание русских летописей, т. IV, стр. 177.

<sup>2</sup> Там же, т. III, стр. 39.

<sup>3</sup> Полное собрание русских летописей, т. IV, стр. 179; т. V, стр. 53, 180, 184. Ср. К. Маркс, Хронологические выписки («Большевик» № 24, 1936, стр. 54).

<sup>4</sup> Полное собрание русских летописей, т. V, стр. 181.

Еще до похода Орден окончательно укрепился в Курляндии и Жемгалии и приобрел значительные территории в литовской области Жмуди. Опорой его власти здесь должна была явиться построенная в 1252 г. крепость Мемель.

Обеспечив свое положение, рыцари повели наступление на Литву, но были наголову разбиты в 1260 г. при Дурбе. В завоеванных областях снова начались восстания, поддержанные литовцами и наступлением русских князей. Но вскоре умер Александр Невский, литовцы также лишились своего вождя, и Ордену удалось сохранить все захваченные им области. В земле жемгалов он выстроил новую крепость — Митау.

Подавление восстаний в отдельных областях потребовало, однако, немало времени. Пруссы упорно сопротивлялись на протяжении почти 20 лет и были окончательно подавлены лишь в 1283 г. «...К концу XIII столетия цветущая страна была превращена в пустыню, на место деревень и возделанных полей появились леса и топи, жители были частью перебиты, частью уведены, частью вынуждены выселиться в Литву». «Там, где жителей не истребляют, их обращают в рабство. В результате того, что папа все снова и снова проповедует крестовые походы», в край вливались новые потоки колонизаторов, двигавшихся с Запада<sup>1</sup>.

Началась германизация края. В Пруссии появилось много немецких деревень, новые города. Вскоре тевтонцы захватили Поморское княжество и начали новое наступление на Литву и Польшу. При этих обстоятельствах оба государства в 1386 г. заключили унию, но не смогли сдержать напора тевтонцев. К началу XV в. те уже полностью подчинили себе Жмудь, связали и объединили завоеванные земли и отрезали Польшу и Литву от моря. Приобретя Неймарк, они вошли в непосредственную связь с Бранденбургом, обеспечив, таким образом, цельность немецких владений.

Под угрозой полного подавления Польша и Литва вступили в решительную борьбу с Орденom (1409 г.). Исторические судьбы противников в 1410 г. были решены на Грюнвальдском поле. «Бысть побоище королю Ягайлу Олгердовичу, нареченный Володислав, и князю великому литовскому Витовту Кестютиевичу с немцы, с пруссы, в их земли Прусской, межи города Дубравны и Острода. И убиша местеря и маршалка и кундуры побиша и всю силу их немецкую побиша и города немецкия поимаша, но токмо три города не вдашася королю и Витовту»<sup>2</sup>.

Весть о разгроме вызвала волну восстаний во владениях Ордена, причем на этот раз против него боролось и немецкое население.

Поляки не сумели, однако, полностью использовать победу и дали тевтонцам возможность отсидеться в Мариенбурге. По заключенному в Торне миру (1411 г.) Орден потерял только Жмудь, Добржинскую область и уплатил сто тысяч марок контрибуции.

В последующие годы борьба продолжалась; в середине века Польша получила поддержку в собственных владениях Ордена в лице

<sup>1</sup> К. Маркс, Хронологические выписки, стр. 53, 54.

<sup>2</sup> Полное собрание русских летописей, т. V, стр. 258.



Лиги прусского дворянства и городов. Вновь началась война, длившаяся 12 лет и законченная в 1466 г. вторым Торнским миром, по которому Польша вернула себе Хельмскую и другие области, Западную Пруссию с Мариенбургом и получила Поморье с Данцигом. На этот раз Орден потерял самостоятельность и удержал за собой Восточную Пруссию с Кенигсбергом лишь на правах вассала Польши.

Первый период натиска Запада на Восток закончился крахом и чрезвычайным усилением польского государства. Тем не менее литовская область Пруссия осталась в руках Ордена.

Последний великий магистр тевтонцев Альбрехт, договорившись с Лютером, в 1525 г. секуляризировал Орден, сделался ленным герцогом Прусским и ввел в стране лютеранство. Тевтонцы кончили свое существование; Ливонский орден Меченосцев, раньше зависевший от тевтонского гофмейстера и державший под своей властью Лифляндию, Эстляндию и Курляндию, уцелел. Однако и его положение становилось все более тяжелым: ему приходилось бороться не только против Польши и Литвы, но и против мощной Московской державы, в состав которой уже вошел Новгород, а вскоре должен был влиться и Псков — старые враги ливонских рыцарей. Для борьбы с этим противником 43-й магистр Ордена Вальтер фон-Плеттенберг создал наступательный союз, в который привлек Швецию и Литву. В ответ Москва договорилась с Данией, и начавшаяся война ничего не дала Ордену. Вскоре ливонцы были вынуждены обязаться не заключать союза с Польшей, сохранять нейтралитет в случае московско-польской войны и предоставить Москве ряд торговых и правовых привилегий. Город Дерпт должен был впредь платить дань московскому князю.

Ливония не выполнила, однако, этих условий. Всеми силами стремясь не допустить усиления Москвы, она старалась перерезать ее связь с Западом, становясь барьером между Московским государством и Европой. Между тем Москва, унаследовав древние права Новгорода и Пскова, хотела получить выход к морю. Это делало борьбу на берегах Балтики неизбежной. Ослабленный войнами, расстроенный внутренней смутой, Орден разлагался; в Москве его не боялись; более опасались того, что Ливония будет захвачена сильными соседями, и хотели предупредить их.

Вслед за Иваном III, защищавшим с оружием в руках русские интересы на Ливонских землях, начал ливонскую войну Иван IV. В 1558 г. московские войска заняли Нарву, двинулись в глубь страны, взяли Дерпт. Иван IV требовал полной покорности магистра. Война затянулась; в нее вмешались соседи. Епископство ревальское и остров Эзель захватили датчане, а самый Ревель и северные области — шведы. В конце 1561 г. последний ливонский магистр Кетлер, чувствуя неизбежность катастрофы, принял польскую зависимость и, распустив Орден, сделался герцогом Курляндским. Польша заняла Лифляндию.

Этим кончилась самостоятельность Ливонии.

Война, однако, продолжалась. Швеция, вступив в союз с Москвой, повела наступление на датчан, Польша начала действия против Москвы. Не рассчитывая полностью овладеть Ливонией, Иван IV сделал попытку воссоздать ее как вассальное государство. Эта пер-

спектива так испугала Швецию и Данию, что они поспешили заключить мир, чтобы иметь развязанные руки против Москвы.

Начавшаяся война со шведами осложнила и без того трудное положение царя Ивана: на юге угрожали татары, в Поволжье восстали черемисы; внутри страны он боролся с боярской крамолой; экономические ресурсы страны были истощены. После многолетней войны русские стали терпеть поражения.

В 1582 г., наконец, было заключено десятилетнее перемирие с Польшей, по которому поляки отказались от захваченной части русской территории, а Москва — от завоеваний в Ливонии. В 1583 г. утвердили трехгодичное перемирие со шведами, удержавшими свои ливонские приобретения. В дальнейшем удачная война с поляками отдала шведам также Ригу, а в 1629 г. за ними была закреплена вся Лифляндия.

Россия вновь — почти на сто лет — оказалась отрезанной от Балтийского моря. Найти выход к нему составляло жизненную необходимость, от которой Россия не могла отказаться. В 1656 г. Ливонию заняли войска Алексея Михайловича, который был, однако, вынужден вернуть завоевания Швеции и Польше. Вопрос сумел разрешить только Петр I. Разгромив шведов после длительной борьбы, он присоединил Лифляндию к России (по Ништадтскому миру 1721 г.).

В то время как завоевания ливонских меченосцев в конечном итоге отошли к полякам и шведам, а затем к русским, — Пруссия оказалась закрепленной за немцами. В начале XVII в. она была присоединена к Бранденбургу на правах вассального (ленного) владения Гогенцоллернов. В 1657 г. курфюрст Бранденбургский Фридрих-Вильгельм добился отказа Польши от верховных прав на Восточную Пруссию, что получило подтверждение и при заключении мира 1660 г. Прусское население было столь недовольно присоединением к Бранденбургу, что подняло мятеж, который, однако, был подавлен.

В 1701 г. Фридрих III Гогенцоллерн под именем Фридриха I объявил себя королем Пруссии и перенес это название когда-то завоеванной немецкими рыцарями литовской земли на свое государство в целом<sup>1</sup>.

---

<sup>1</sup> Пашута, В., Александр Невский, Ученые записки ЛГУ, 1939, вып. 36, стр. 66, 68—72; Грацианский, Н. («Историк-марксист», 1938, кн. 6, стр. 57—112); Соловьев, История России, тт. I, II, III, IV; также Платонов, Ключевский, Форстен, Richter, Rutenberg etc.

# I

## Европейские государства перед Семилетней войной; ее экономические и политические предпосылки

### 1

Уже в начале XVIII в. соотношение сил европейских держав сравнительно с предыдущим столетием значительно изменилось. Если к середине XVII в. передовым государством капиталистического типа была Голландия, поддерживавшая оживленные торговые связи со всем тогдашним миром, то теперь она отступила на второй план. Конкурентами на мировое первенство оставались Англия и Франция; последняя, достигшая зенита своего могущества в конце XVII в., присоединила к себе в Европе часть Фландрии, Франш-Конте, Страсбург; овладела в Новом Свете Канадой и Луизианой; захватила внутренние области Индии.

В то время, как феодальный строй и абсолютная монархия еще крепко держались во Франции, Англия уже пережила буржуазную революцию, уничтожившую препятствия, мешавшие развитию капиталистических отношений. Ее экономическое усиление быстро сказалось и на решительном успехе борьбы с Нидерландами и в перевесе, который Англия получила затем в войнах с Францией.

Соединенное королевство того времени состояло из Великобритании (собственно Англии с Уэльсом и присоединенной в 1607 г. Шотландии) и Ирландии, имевшей самостоятельный парламент. На континенте располагались Ганноверские владения английского короля, являвшегося и курфюрстом Священной Римской империи. В начале XVIII в., захватив Гибралтар, Англия закрепила свое положение на Средиземном море; под ее сильным влиянием находились Португалия и Нидерланды. Передовая капиталистическая держава — Англия развивала энергичную колониальную политику. «Открытие золотых и серебряных приисков в Америке, искоренение, порабощение и погребение заживо туземного населения в рудниках, первые шаги к завоеванию и разграблению Ост-Индии, превращение Африки в заповедное поле охоты на чернокожих — такова была утренняя заря капиталистической эры производства. Эти идиллические процессы составляют главные моменты первоначального накопления...»<sup>1</sup>

Если захват колоний прежде всего давал возможность их непосредственного ограбления, то позднее они становились необходимыми

<sup>1</sup> Маркс, Капитал, т. I, 1931, стр. 603.

для растущей промышленности как рынки сбыта. Естественно, что метрополия задерживала развитие их промышленности и торговли. В 1750 г. парламент особым законом воспретил постройку в Америке железодельных заводов, а в 1754 г. издал запрещение изготовлять там ткани: их следовало ввозить из Англии.

Правительства ревниво охраняли отечественную промышленность и от всякой соседней конкуренции; они тщательно оберегали однажды установленные рынки сбыта и стремились к сохранению определенного европейского равновесия, так как достаточно было малейшей перемены в других странах, чтобы мануфактура лишилась своего рынка и была разорена. Возможность развития промышленности «всецело зависела от расширения или ограничения торговли, оказывав, с своей стороны, сравнительно ничтожное обратное воздействие на нее. Этим объясняется ее второстепенное значение, а также влияние купцов в XVIII веке...»<sup>1</sup>

Борьба за места сбыта в связи с быстрым экономическим развитием приобретала все более широкий размах, разрасталась «до размеров национальной борьбы, до торговых войн XVII—XVIII вв.», «ареной для которых служил земной шар»<sup>2</sup>. Путем тарифов, запретов, трактатов «по возможности устранялась конкуренция между нациями, а, в конечном счете, борьба конкурентов велась и решалась с помощью войн (в особенности морских)...»<sup>3</sup>

Максимальную энергию в этом отношении должна была проявлять Англия.

Уже в первой половине XVIII в. спрос, переросший производительные силы, вызвал здесь развитие крупной промышленности, которая стремилась универсализировать конкуренцию, «создала средства сообщения и современный мировой рынок, подчинила себе торговлю, превратила весь капитал в промышленный капитал и породила, таким образом, быстрое обращение (развитую денежную систему) и централизацию капиталов...»<sup>4</sup>

В своих колониальных устремлениях Англия прежде всего должна была столкнуться с Францией, обширные американские и индийские владения которой привлекали к себе аппетиты передовой буржуазии могущественной морской державы.

Континентальные государства, отставая от Англии по степени приближения к промышленному капитализму, однако, шли по тому же пути. Процесс был здесь даже еще более упрощен. Первоначальный капитал притекал тут «к промышленникам в значительной мере прямо из государственного казначейства». «Зачем,— восклицает Мирабо,— так далеко искать причин мануфактурного расцвета Саксонии перед Семилетней войной? Достаточно обратить внимание на 180 миллионов государственного долга»<sup>5</sup>.

Если морские державы, начиная с жестокой эксплуатации и разграбления колоний, потом обращали их в рынки сбыта, то и конти-

<sup>1</sup> Маркс и Энгельс, *Немецкая идеология*, Партиздат, 1934, стр. 49.

<sup>2</sup> Маркс, *Капитал*, т. I, стр. 603.

<sup>3</sup> Маркс и Энгельс, *Немецкая идеология*, стр. 48, 49.

<sup>4</sup> Там же, стр. 50.

<sup>5</sup> Маркс, *Капитал*, ГИЗ, 1931, т. I, стр. 608.

континентальные страны искали рынков, но преимущественно в пределах Европы и отчасти Азии. Только Франция с ее могущественным флотом могла простираť свои захваты так же далеко, как Англия, и вместе с тем бороться за европейские и ближневосточные рынки. Готовясь к колониальной войне с Англией, стремясь к роли гегемона на континенте, она поддерживала свое положение системой союзов и возбуждением враждебности среди отдельных континентальных стран.

В противоположность парламентарной капиталистической Англии это были государства с феодальным строем и отношениями. Последние уж начинали загнивать и разрушаться во Франции с ее абсолютной королевской властью, развитой торговлей и промышленностью и начинавшими накапливаться силами будущей буржуазной революции, но полностью сохранились в государствах с задержавшимся экономическим развитием.

В центральной Европе Священная Римская империя представляла собой союз 360 мелких самостоятельных германских государств феодального типа. Множество феодально-зависимых духовных и светских сеньорий придавали ей характер еще большей архаичности и неустойчивости. Во главе союза стоял император, опиравшийся на имперский сейм, созывавшийся в Регенсбурге для решения важнейших вопросов. В распоряжении императора не было ни общеимперской казны, ни постоянной армии, вследствие чего фактическая власть его была весьма ограничена.

Из государств, входивших в состав империи, уже к концу XVII в. выделились два наиболее сильных, выступавших как конкуренты не только на имперское первенство, но и на роль в мировой политике. Более старое из них, сложившееся под властью Габсбургов, в борьбе с османскими турками, заключало в себе немецкое ядро, Австрию, которая в конце XVII в. присоединила к себе Венгрию, имела владения в Нидерландах и распространяла свое влияние, с одной стороны, на коренные итальянские земли на севере Апеннинского полуострова, а с другой — в сторону Польши и Украины. Типично феодальное государство и страна — преимущественно аграрная, Австрия вместе с тем располагала и значительными мануфактурами. Ее столица Вена являлась крупным текстильным центром; наиболее развитыми промышленными районами были Силезия и Богемия.

Австрийский экспорт направлялся преимущественно в восточные страны, в Средиземноморье, тогда как сбыт ее сельскохозяйственной продукции, а отчасти металлургической искал путей на запад и северо-запад. Но здесь Австрия сталкивалась с Пруссией, сельскохозяйственный экспорт которой имел то же направление: через Гамбург в Англию, через Бремен и Любек — во Францию. В свою очередь Англия отправляла через те же гавани свои произведения текстильной промышленности, Франция — всевозможные предметы роскоши, вина, а отчасти и сырье. Обе державы являлись и поставщиками колониальных товаров.

Развитие торговли, мануфактуры и экономической силы Пруссии с ее быстро выраставшим политическим и промышленным центром, стремление округлить границы толкали эту монархию к захвату Силезии, представлявшей район, богатый шелковыми и шерстяными

мануфактурами, на которых были заняты десятки тысяч рабочих. Соседняя Саксония, как одна из богатейших немецких областей, с развитой промышленностью, являясь экономическим конкурентом Пруссии, в то же время представляла объект наступательных планов последней и стояла перед той же опасностью, что и Силезия. Из северных государств Швеция, раздираемая внутренней борьбой, все больше теряла свое европейское влияние; на востоке Польша — с ее разоренным и угнетенным крестьянством, анархией дворянского управления и ничтожной промышленностью; на юге — Турция, в XVII в. и в начале XVIII в. потерявшая ряд своих европейских владений, — не могли больше оказывать серьезного самостоятельного влияния на европейские дела. Они нуждались в поддержке, которую им традиционно оказывала Франция вместе с «Бранденбургским маркизатом», как в Версале пренебрежительно именовали Пруссию, и являлись ее постоянными естественными союзниками в борьбе против Австрии, интересы которой сталкивались с Францией в Нидерландах, Италии, Германии, Польше и Турции<sup>1</sup>.

Наконец, самая восточная из европейских держав — Россия — со времени Петра начинала приобретать все большее значение в европейских делах, от участия в которых ее старательно отстраняли прежде всего ее западные соседи и их союзники во главе с Францией. Являясь военной монархией с самодержавным, феодально-крепостническим строем, Россия к середине XVIII в. представляла силу, игнорировать которую уже не было возможности; к тому же и торговые ее связи с Европой развивались. Закрепившись в Прибалтике, она приобретала возможность стать для Европы поставщиком сельскохозяйственного сырья, т. е. взять на себя роль, которую до того исполняли главным образом немецкие государства и больше всего Пруссия. Морем вывозились пенька, лен, полотно, холст, хлеб, которыми была богата Россия. Но этого мало, — Россия могла дать и давала Европе также металлы, в которых последняя нуждалась.

Если столетие назад в Англии всерьез возникали идеи о полном подчинении Московского государства путем оккупации его военной силой и управлении «через посредство (английского) депутата»<sup>2</sup>, то теперь «владычица морей» могла думать не больше чем о своем торговом влиянии в России.

---

<sup>1</sup> Malcolm-Smith, E., British diplomacy in the eighteenth century (1700—1789), I. 1937, p. 135.

<sup>2</sup> Яркий пример такой попытки мы имеем в миссии Джона Меррика, диапазон намерений которого колебался между выгодным торговым договором и полным подчинением Московии британской короне, «с тем, чтобы управлять этой страной через посредство депутата». По проекту, возникшему еще в период «смуты» и польской интервенции, предполагалось, договорившись с представителями крупного северного дворянства, оккупировать Архангельск, Холмогоры, Усть-Сысольск, Тотьму, Волоцку; Ярославль, Нижний-Новгород, Казань и Астрахань. Затем собирались начать энергичную эксплуатацию страны. Проект этот, с живым интересом принятый в английских правящих кругах, весьма интересовал и самого короля (Иакова I), который «был увлечен планом послать армию в Россию, чтобы управлять ею через депутата, и горячо верит в свой успех» (English Historical Review. 1913. Документы, опубликованные Любиенко; гр. Юр. Толстой, Замечания по поводу статьи г. Полуденского—«Русская история Мильтона», примечания. Чтения Общества истории и древностей



Семилетняя война

Политическая карта Европы перед Семилетней войной. Вверху слева: карта колониальных владений Европейских государств до Семилетней войны

Не уступая Франции в стремлении ограничить экономическую и политическую мощь России, Англия в то же время старалась использовать силу великой северной державы для укрепления своего влияния на континенте и как оружие в борьбе против Франции и ее союзницы — Пруссии.

## 2

В первые периоды роста прусского военного государства правители его ставили своей главной задачей борьбу с Польшей и Швецией за обладание Восточной Пруссией и Померанией и за господство на Балтийском море. Позднее к этому присоединилась тенденция расширить границы за счет Силезии. Об этом думал еще курфюрст Фридрих-Вильгельм, но ему пришлось удовольствоваться лишь получением суверенитета над герцогством Прусским. Его преемник, Фридрих I, увенчавший себя королевской короной, во время польско-шведских войн поддерживая то ту, то другую сторону, ловкими и до крайности бесцеремонными маневрами присоединил к себе часть Померании. Другая часть, с городом Штеттином, оставалась в руках шведов, и все усилия Фридриха захватить ее, а вместе с ней и господство на Балтийском море, разбились о сопротивление Австрии, Франции и Швеции.

Прусские притязания в этой части получили успешное разрешение при внуке первого прусского короля, Фридрихе-Вильгельме I. Пользуясь ослаблением Швеции после несчастной для нее войны с Россией при Петре I, Пруссия присоединила к себе Штеттин, устье Одера и часть Верхней Померании. Очередь была за Силезией, захват которой давно проектировался; ждали только смерти последнего из Габсбургов, позволившей найти приличный юридический предлог для военного выступления против Австрии<sup>1</sup>.

Мужское потомство Габсбургов пресекалось в 1740 г., вскоре после того как на прусский престол вступил Фридрих II. Не теряя времени, «скорипостижный король» предъявил Вене свои претензии и, не дожидаясь формального ответа, вторгся в Силезию.

В этой борьбе за «австрийское наследство» на стороне дочери Карла VI выступали лишь Англия и Голландия; Франция, Испания, Саксония, Бавария были в числе ее противников. Фридрих принимал меры и к привлечению России, не жалея золота для оплаты министров Анны Леопольдовны, но это не удалось. Вскоре, однако, руки России, интересы которой требовали поддержки Австрии, были связаны войной со Швецией. Борьба Берлина и Вены в Силезии кончилась Бреславльским договором (1742 г.), закрепившим Силезию за прусским королем.

Российских, 1874, кн. 3; Любименко, Английский проект, «Научно-исторический журнал», т. II, вып. V). Меррик, однако, прибыл в Московию уже после изгнания поляков и установления общегосударственной власти. В этих условиях ему пришлось ограничиться только хлопотами о подтверждении английских торговых привилегий.

<sup>1</sup> Stentzel, Geschichte des preussischen Staats, II, S. 47; Droysen, Geschichte der preussischen Politik, SS. 22, 68; Koser, König Friedrich der Grosse, I, S. 753.



Война Швеции с Россией была удачна для последней. Она дала ей новые приобретения и укрепила ее положение в кругу европейских держав. Это вызывало тревогу соседей России и их союзников, желавших ограничить возможность влияния великой северной державы на европейские дела. Оно было невыгодно прежде всего воинственной Пруссии. Еще отец Фридриха II считал, что «спустить русского медведя с цепи» нетрудно, «но кто потом опять сумеет посадить его на цепь?» добавлял он.

Опасность, которую может представить Россия, учитывал и Фридрих<sup>1</sup>. Еще в 1746 г. он советовал своим преемникам следить, чтобы «Россия никогда не вмешивалась в немецкие дела; самое лучшее оставить медведя в его берлоге и не давать ему даже заметить, что в нем нуждаются или его боятся»<sup>2</sup>.

До Семилетней войны он, однако, довольно скептически относился к силе «государства северных варваров». Его отсталость, устаревшая организация армии, слабость финансов, недостаток в опытных генералах, а больше всего надежная прусская агентура в Петербурге позволяли надеяться, что Россия при всем своем желании не сможет ввязаться в войну с Пруссией. Именно с учетом этого он и строил планы, не отказываясь, однако, от повторных попыток привлечь Россию на свою сторону.

Когда, в результате обвинения австрийского посла Ботта (1743 г.) в соучастии в заговоре в пользу Иоанна Антоновича, отношения русского правительства к австрийскому приобрели враждебный характер, Фридрих немедленно предложил своему посланнику Мардефельду «употребить все старания, чтобы подорвать во мнении императрицы кредит партий австрийской, английской и саксонской», «чтобы я один мог устанавливать там погоду... в соответствии с тем, как мне выгоднее»<sup>3</sup>. Он никогда не жалел денег на подкуп русских министров, но допускал возможность применения и более решительных мер, только бы парализовать активность России. «Если не удастся действовать подкупом, — писал он своему посланнику в Петербурге, — тогда следует подумать о революции в пользу того, для кого ее можно провести»<sup>4</sup>.

До тех пор, пока Россия не имела возможности или желания непосредственно вмешиваться в европейские дела, Фридрих чувствовал себя уверенно и мог рассчитывать на осуществление тех широких планов, которые он намечал и которые нам отчасти известны по его собственным признаниям в «*Réveries politiques*» (1752 г.). Его внимание, естественно, направлялось прежде всего на соседние области.

Россия не могла оставаться равнодушной к этому, тем более, что она со своей стороны искала возможности влиять на дела Священной Римской империи. Поскольку интересы России в Европе стали реальными, а сама она приобрела значение великой державы, она не могла оставаться вне системы международных связей, получавшей выраже-

<sup>1</sup> Oeuvres de Frédéric II, roi de Prusse, Berlin 1789, III, 384, 400.

<sup>2</sup> Politische Korrespondenz Friedrichs des Grossen, B. V, S. 11.

<sup>3</sup> Там же, B. II, SS. 406—416.

<sup>4</sup> Там же, B. V, S. 516.

ние в системе договоров, связывавших страны взаимными, при этом иногда противоречивыми обязательствами<sup>1</sup>. Эти пакты имели целью сохранить европейское равновесие, не допустить чрезмерного усиления какой-либо державы и «устранить конкуренцию между нациями», которая, однако, «в конечном счете велась и решалась с помощью войн...»<sup>2</sup>.

Включившись в систему союзов, Россия должна была столкнуться с Пруссией не только для защиты своих ближайших, непосредственных интересов, но и в силу обязательства вмешаться в войну союзников против наступающей стороны, а Пруссия во второй четверти XVIII в. вела энергичную наступательную политику.

Во время второй Силезской войны Австрии с Баварией, Францией и Испанией Фридрих воспользовался случаем и, нарушив Бреславльский договор, напал на Австрию, а поскольку это нужно было по стратегическим соображениям, — и на Саксонию. На этот раз он мечтал о присоединении части Богемии. По союзному трактату 1726 г. (с Австрией) Россия должна была при подобном случае выставить 20 тыс. пехоты и 10 тыс. конницы. Но русское правительство держалось уклончиво. Оно считало, что договор нарушен добавлением пункта об отторжении Шлезвига от Голштинских владений. Ставилась под сомнение даже Прагматическая санкция, определявшая права Марии-Терезии на австрийское наследство и нарушенная территориальными уступками императрицы-королевы по договорам в Бреславле и Вормсе.

Вполне действующими признавали лишь трактаты, подписанные с Англией (1742 г.) о взаимной военной помощи и субсидиях, с Пруссией (1743 г.) — с гарантией границ и обязательством ограниченной военной помощи в случае нападения третьей державы, и с Саксонией (1744 г.) — с аналогичными обязательствами<sup>3</sup>. Кроме того, Россия не отказывалась от своей подписи присоединения к Бреславльскому договору (без предоставления Фридриху гарантии на Силезию). В связи с этим в Петербурге считали, что по смыслу имеющихся договоров Россия скорее обязана оказывать поддержку Англии в ее войне против Франции, и представления Австрии отклонили.

Успехи Фридриха, особенно же непрекращавшиеся происки его в Швеции и Турции против России, не могли не вызвать сильного неудовольствия. Тем не менее Елизавета приняла на себя мирное посредничество между воюющими странами (о чем первоначально просил прусский посланник), отчетливо разграничивая, однако, права Фридриха на наследственные владения и на захваченную Силезию. Но Фридрих вскоре отклонил русское посредничество и возбудил вопрос о предоставлении ему помощи по союзному договору.

<sup>1</sup> В XVIII в. союзные обязательства против нападающей стороны переплетались чрезвычайно сложно, так что нередко мог возникнуть спор, на сторону кого из союзников в определенный момент должна стать держава. Поддержка союзника военной силой не рассматривалась при этом как состояние войны помогающего с агрессором.

<sup>2</sup> Маркс и Энгельс, *Немецкая идеология*, стр. 48.

<sup>3</sup> Droysen, *Geschichte der preussischen Politik*, B. V, S. 313.

Россия отклонила эти притязания, а когда Фридрих напал на Саксонию, решила, в соответствии со своими обязательствами, поддержать эту страну выплатой ежегодной субсидии в 450 тыс. рублей или даже двинуть против Пруссии 12-тысячный корпус. Был издан указ о сосредоточении в Курляндии русских войск. Наступательные операции предполагалось вести или в Восточной Пруссии, или в направлении на Мезериц и Франкфурт. Вместе с тем получила основание идея оборонительного союза с морскими державами, Австрией и Саксонией. По мысли Бестужева, Россия должна была выставить против Пруссии 40-тысячный корпус, а морские державы — уплачивать ей субсидию в два миллиона экю. При удачном исходе войны Восточная Пруссия должна была отойти к Польше, которая предоставила бы России территориальное вознаграждение из своих владений на Украине.

Но военные действия развивались быстрее, чем дипломатические переговоры. Фридрих, оставленный своими французскими союзниками, перенес тяжелую зиму 1744/45 г., испытал жестокое поражение, собрал силы и выправил свое положение; в декабре 1745 г. он разгромил саксонцев под Кёссельдорфом, нанес австрийцам тяжелые потери и, не желая более рисковать, заключил в Дрездене с Австрией и Саксонией сепаратное мирное соглашение, согласно которому за ним закреплялась не только Силезия, но и графство Глад.

Это новое усиление Пруссии приняли в Петербурге как прямую опасность. В январе 1746 г. было созвано специальное совещание для обсуждения способов борьбы с Фридрихом. Предполагалось создать 90-тысячную армию и, договорившись с Австрией, возобновить войну против Фридриха.

Решение совещания не осуществилось, но в начале июня того же года между Россией и Австрией был заключен оборонительный договор, обязывавший стороны в случае войны поддержать друг друга 30-тысячным корпусом (исключалась война Австрии против Испании и России против Персии. Наоборот, война с Турцией должна была являться совместной). В интересах России Австрия расторгла свой договор с Данией от 1732 г. и приняла на себя полную поддержку претензий русского великого князя как голштинского герцога. Особо предусматривались мероприятия для борьбы с Фридрихом, причем в таком случае союзники должны были добиваться возвращения Австрии Силезии и Гладца. Особая декларация, приложенная к договору, предусматривала помощь России в войне против Франции.

В конце 1747 г. Петербург заключил договор с Англией и Голландией, согласно которому те предоставляли России субсидии, а она давала вспомогательное войско в 30 тыс. чел., действия которого должны были быть направлены против Фридриха для защиты Ганновера. В общем по всем договорам Россия обязывалась выставить около 80 тыс. чел. Экспедиционный корпус под начальством Репнина был отправлен для действий на Рейне или в Нидерландах. Но он не дошел до места и, следовательно, не начал операций, так как противники уже вступили в мирные переговоры.

В начале июля, по желанию английского короля, русский корпус остановился, а в конце месяца ему предложили вернуться в Россию.

Длительный и непрерывный поход не мог не отразиться на состоянии войск. После продолжительных переговоров русское правительство с трудом добилось размещения их на зимние квартиры в Богемии, Силезии и Моравии.

Между тем был заключен Аахенский мир (1748 г.); Россию отстранили от участия в нем. В Петербурге сделали из этого вывод о нарушении Англией своих обязательств и неудовлетворительности заключенного с нею соглашения. Решили поставить вопрос иначе и добиться присоединения Англии и Саксонии к русско-австрийскому договору 1746 г. Но между Петербургом и Веной назревал конфликт из-за отношений к Швеции, в дела которой активно намеревалась вмешаться Россия. Обстановка казалась Фридриху подходящей для привлечения России на свою сторону. Он дал соответствующие инструкции послу в Петербурге, но его попытки потерпели неудачу.

Это не могло не беспокоить Фридриха; сближение России, Австрии, Саксонии и Ганновера создавало для Пруссии враждебное окружение и изолировало Швецию. В случае войны России с этим государством оно оказалось бы разбитым при поддержке Дании, и Пруссия ничем не могла бы ему помочь, несмотря на свои союзные обязательства и интересы. Фридрих считал возможным, что война перекинется и на его земли, и в марте 1749 г. приказал своему фельдмаршалу Левальдту при наступлении русских очистить Восточную Пруссию<sup>1</sup>.

Поскольку Россия не имела в шведском вопросе поддержки Австрии, напряженность положения постепенно сгладилась, и дело обошлось без войны. Отношения между Петербургом и Берлином, однако, обострялись все больше, в значительной степени по вине Фридриха. Он выказывал неуважение русскому послу, арестовывал немцев, желавших поступить на русскую службу. В 1750 г. он отказался вернуть России ее подданных, служивших в прусской армии. По этому случаю русский посол уехал из Берлина, не явившись к королю для официального прощания. Фридрих отозвал и своего посла, приказав ему предварительно уничтожить всю переписку<sup>2</sup>.

Этот разрыв дипломатических отношений еще не знаменовал войны. Подготовка антипрусской коалиции затягивалась. Англия наконец присоединилась к договору 1746 г. Переговоры с Саксонией, боявшейся попасть под первый удар, оставались безрезультатными. Между тем наступательная политика Пруссии в Европе продолжала развиваться. В конце 1752 г. Фридрих начал мобилизацию, повидимому подготавливая нападение на Ганновер. В начале лета следующего года специальный совет, созданный в Москве, решил расквартировать 60-тысячный корпус на границах Курляндии, Лифляндии и Эстляндии.

Считали невозможным допустить дальнейшее усиление Пруссии, которая угрожала теперь всем своим соседям. При нападении Фридриха на Ганновер или Саксонию русские должны были тотчас двинуть в Восточную Пруссию свою армию, оставив сильный корпус

<sup>1</sup> Politische Korrespondenz, В. V, № 2499; В. VI, № 2974, 3138, 3223, 3236, 3265, 3513, 3659.

<sup>2</sup> Там же, В. VIII, № 4412, 4415, 4484, 4643, 4644, 4646; В. VI, № 3646; В. VII, № 4032 и пр.

в Финляндии для наблюдения за Швецией. На юге полки милиции, драгун и казаков охраняли границы на случай выступления Турции. Численность войск, предназначенных для военных действий, предполагалось довести до 150 тыс. С Англией, находившейся в это время в состоянии войны с Францией из-за колониальных владений, была подписана субсидная конвенция, по которой Россия обязывалась выставить 55-тысячный корпус для защиты континентальных владений английского короля, за что Англия уплачивала по 100 тыс. фунтов стерлингов ежегодно. Конвенция не была, однако, ратифицирована английским правительством по пункту об обязательном участии России в соглашении о мире между Англией и ее будущим противником.

Повторялась история 1747 г. с нежеланием допустить Россию к равноправному участию в европейских делах, тем не менее в Петербурге пошли на уступки, и в 1755 г. конвенция была окончательно утверждена, а в начале следующего года произошел обмен ратификаций. Россия становилась «помощной державой» Англии в ее колониальной войне с Францией, а наряду с тем осуществляла борьбу с Пруссией.

Решительная борьба, назревавшая в восточной половине Европы, связывалась с войной двух передовых держав Западной Европы за колонии и власть на море.

Англия и Франция усиленно втягивали в нее континентальные государства, как это сделали позднее противники, спорившие из-за колоний во время прошлой империалистической войны<sup>1</sup>, и как уже в наши дни это пытались сделать Англия и Франция в своей борьбе против Германии, угрожающей их колониальной монополии и колониальным сверхприбылям.

Первая большая колониальная империалистическая<sup>2</sup> война, ознаменовавшая «зарю капитализма», должна была стать первой, за время новой цивилизации, мировой войной.

Если недавно Черберлен заявлял, что цель войны «заключается в том, чтобы ее выиграть», то так же в начале Семилетней войны думали Питт, Фокс и Гольдернес. Поскольку основное видели в победе на колониальных территориях, находили целесообразным в крайнем случае временно бросить Ганновер и принять меры к возвращению его уже после того, как удастся разбить Францию на море и захватить ее колонии. Выгоднее, однако, было создать такую комбинацию сил, которая гарантировала бы и безопасность Ганновера.

Стремясь обеспечить себя на континенте и иметь свободу действий на море и в заморских землях, Англия не находила возможным ограничиться только русской помощью. Король Георг II раньше считал Фридриха «самым опасным и злонамеренным государем в Европе»<sup>3</sup>; теперь он и его министры хотели иметь его на своей стороне для борьбы с Францией, вчерашней союзницей Пруссии<sup>4</sup>.

<sup>1</sup> Ленин, Соч., т. XVIII, стр. 196.

<sup>2</sup> «Франция и Англия воевали в Семилетнюю войну из-за колоний, т. е. вели империалистическую войну, которая возможна и на базе рабства и на базе примитивного капитализма, как и на современной базе высоко развитого капитализма» (Ленин, Соч., т. XIX, Соцгиз, 1934, стр. 182).

<sup>3</sup> Malcolm-Smith, British diplomacy in the eighteenth century, p. 137.

<sup>4</sup> Ranke, Der Ursprung des Siebenjährigen Kriegs, SS. 80—91.

Сент-жемский кабинет рассчитывал добиться успеха, поставив Петербург перед фактом англо-прусского соглашения. Энергичная дипломатическая подготовка началась сначала через посредство Брауншвейга, затем непосредственно в Берлине. Чтобы подчеркнуть дружбу и доверие к Фридриху, его ознакомили с текстом русско-английского трактата, обещали подтвердить гарантию на Силезию и обеспечить от возможных осложнений со стороны России.

Франко-прусский договор о союзе заканчивался в июле 1756 г., и Франция не спешила его возобновить, так как традиционная политика ослабления Австрии при посредстве Пруссии начинала казаться Версалю опасной. От возобновления трактата не отказывались, но выгоды, которые при этом предлагали, были столь скромны, что Фридриху, по его словам, не стоило из-за них «разыгрывать Санчо-Панса».

Союз с Англией, наоборот, сулил значительные выгоды; Фридриху казалось, что посредством его он, кроме всего, свяжет руки России двойным узлом.

Если вся система договоров России с Австрией и Англией подготавливала возможность борьбы с Пруссией при пассивности Франции, то в новых условиях русско-английская конвенция могла быть направлена против кого угодно и особенно против Франции, но не против Фридриха. Русская армия становилась простым наемным войском английского короля, который мог по своему усмотрению направить его хотя бы на службу Пруссии. Фридрих так и понимал это. В разговоре с французским посланником он уже отзывался о русских войсках, как о чем-то находящемся под его воздействием. Беседуя с английским министром при своем дворе, король хотя и не высказывал полной уверенности в возможности иметь на своей стороне Россию в предстоящей войне, но все же строил планы, по которым 36 тыс. русских окажутся в его распоряжении, хотя ему «очень неприятно видеть чужое войско в Германской империи»<sup>1</sup>. Конвенция с Англией, по мнению Фридриха, могла дать возможность непосредственного примирения с ее петербургским союзником.

Договор с Англией гарантировал Фридриху при помощи английского флота безопасность прусского и померанского побережья; вместе с тем, «путем заграждения русских гаваней и уничтожения русской торговли, он... должен был отнять» у России «охоту вмешиваться в европейские дела»<sup>2</sup>. В этих условиях Фридрих считал большой дипломатической победой конвенцию, заключенную им с Англией 16 января 1756 г. и известную под именем Вестминстерской.

На глупость или на измену русских министров рассчитывали оба правительства, сообщая Петербургу о Вестминстерском соглашении, — сказать трудно. Во всяком случае они надеялись, что оно будет принято.

Это было достаточно наивно. Реакция в Петербурге получилась гораздо более бурной и резкой, чем ожидали в Берлине и Лондоне. Вскоре английское правительство получило «секретнейшую» русскую декларацию, сообщавшую, что предусмотренные русско-английским договором вспомогательные войска не будут действовать ни в Ганно-

<sup>1</sup> Щепкин, Русско-австрийский союз, стр. 489, 506, 509, 519—522.

<sup>2</sup> Мериинг, Очерки по истории войны и военного искусства, стр. 182.

вере, ни в Нидерландах и могут быть использованы только для борьбы против Пруссии. Несмотря на усиленное давление Англии, уплату ею канцлеру Бестужеву 10 тыс. фунтов стерлингов «пенсии» и другие меры, в России сочли субсидную конвенцию с Англией расторгнутой. Мало того, Вестминстерский договор, поставивший Россию и Австрию перед опасностью совместных выступлений Пруссии и Англии, одновременно и в Петербурге и в Вене породил мысль о необходимости пересмотреть оборонительный договор 1746 г. и придать ему характер наступательного.

Если англо-прусское соглашение угрожало России и Австрии, то острее его было направлено против Франции, лишая ее возможности действовать в Ганновере и ставя под удар со стороны Рейна. Версалю приходилось теперь обратиться к Вене, чтобы поискать союзника в лице традиционного врага, и к Петербургу, дипломатические отношения с которым были прерваны уже несколько лет. Со своей стороны, и Австрия и Россия в новых условиях нуждались в поддержке Франции. Сближение этих стран, противоречившее установившимся дипломатическим традициям, становилось естественным.

Эффект Вестминстерской конвенции оказался для Лондона и Берлина неожиданным. При ее посредстве они толкнули Россию и Австрию к более тесному военному сближению и сделали необходимым сотрудничество их с Францией. Большой любитель играть роль хитреца в «международном надувательстве», Фридрих на этот раз оказался в ином положении. Выгоды конвенции должна была пожать только Англия; поскольку ее торговые интересы в Балтийском море были значительны, она не имела намерения вступать там в вооруженный конфликт. Во время последующей войны она сохранила нормальные отношения с Петербургом, и ни одно военное судно ее не появилось в балтийских водах, чтобы поддержать Пруссию и «уничтожить русскую торговлю».

Раздувая европейский пожар, британский кабинет рассчитывал использовать его для захвата огромных внеевропейских владений Франции. Обеспечение целей Пруссии интересовало Лондон меньше всего. Начинаясь война должна была послужить целям Англии, и главный организатор ее, Вильям Питт, имел все основания заявить позднее, что Германия должна была оказаться «лишь полем битвы, на котором был брошен жребий о судьбах Северной Америки и Ост-Индии».

Вестминстерская конвенция сделала неизбежной войну Пруссии с Россией и Австрией и предопределила расстановку сил вокруг Англии и Франции. Ошибочными оказались все расчеты Фридриха касательно «северных варваров» не только во время заключения конвенции, но и позднее. России не удалось ни связать, ни оттеснить, а силы ее оказались гораздо более внушительными, чем думал король, которому дорого пришлось заплатить за эти ошибки. В 1769 г., уже через несколько лет после того, как смерть Елизаветы спасла его от гибели, Фридрих писал принцу Генриху по поводу «медведя», которого он когда-то думал шутя посадить на цепь Вестминстерской конвенции: «это страшная держава, которая через столетие заставит дрожать Европу».

## II

### Противопрусская коалиция и ее внутренние противоречия. Финансы и военная промышленность России. Нападение Пруссии на Саксонию. Начало войны.

Получив в мае сообщение об отказе России от конвенции с Англией, Фридрих был очень обеспокоен и считал необходимым принять все меры в Петербурге, а на случай, если это окажется неудачным, не жалеть денег в Константинополе, для того, чтобы заставить турок отвлечь на себя русские силы»<sup>1</sup>. Со своей стороны Австрия начала тайные переговоры о союзе с Францией. Выдвинулся вопрос и о контакте Версаля с Петербургом. Намечившееся сближение, о чем давно хлопотали Шуваловы, явилось тяжелым ударом для Фридриха. Он делал все возможное, чтобы расстроить новые планы. В Петербурге ему всемерно помогал великий князь Петр Федорович — но безрезультатно. Вскоре правительства сменялись послами; это было шагом к более тесной связи.

Переговоры России и Австрии о новом союзе оказались, однако, не столь успешны, как можно было ожидать. Донесения Эстергази о плохом состоянии русской армии, нежелание Франции дать Пруссии повод к выступлению, а также неготовность самой Австрии побуждали ее затягивать заключение договора<sup>2</sup>. К тому же, если основные цели войны были ясными и для всех приемлемыми, то вопрос о компенсациях каждой из стран оставался спорным. Австрия, кроме Силезии и Глаца, хотела еще получить княжество Кроссен с частью Лузании. Саксония претендовала на герцогства Магдебургское и Гальберштадтское; Швеция, позднее присоединившаяся к коалиции, как постоянный спутник Франции, рассчитывала получить прусскую часть Передней Померании, а Францию предполагалось компенсировать уступкой куска австрийских Нидерландов, гарантией приобретения Минорки и передачей Бельгии с Люксембургом испанскому инфанту Филиппу. Россию хотели удовлетворить только морально и субсидиями, которые она должна была истратить на ведение войны.

Но в Петербурге не хотели идти на это. Основную цель будущей войны там видели в том, чтобы, «ослабя короля Прусского, сделать его для здешней стороны нестрашным и незаботным; венский двор, усилив возвращением ему Шлезии, сделать союз против турок более важным и действительным; одолжа Польшу доставлением ей королев-

<sup>1</sup> Schaefer, Geschichte des Siebenjährigen Kriegs, B. I, S. 601.

<sup>2</sup> Arneth, Geschichte Maria-Theresias, SS. 459, 468, 472.



ской Пруссии, во взаимство получить не токмо Курляндию, но и такое с польской стороны граници округление, которым бы не только нынешняя непрестанная об них хлопоты и беспокойства пресекались, но может быть и способ достался бы коммерцию Балтийского моря с Черным соединить, и через то почти всю левантскую коммерцию в здешних руках иметь»<sup>1</sup>.

Эта бестужевская программа-максимум представляла сочетание военно-феодалных требований дворянства и торговых притязаний начинавшей вырастать буржуазии. В своей последней части она была, однако, преждевременной, а потому нереальной. Правительство Елизаветы было более заинтересовано в реализации первой части программы. Оно думало, прежде всего, о безопасности со стороны Пруссии и Турции и расширении границ в сторону русских границ Польши; наряду с тем оно заботилось и о неприкосновенности балтийских гаваней. Через них Россия не только ввозила, но и экспортировала. Значительным был вывоз пеньки, «имевшей преимущество в цене и количестве» перед всем, что «Россия от своего натурального избытка ежегодно уделает иностранцам»<sup>2</sup>, — главными покупателями ее являлись Англия и Франция. Далее шел лен, холст, полотно, металлы и металлические изделия, хлеб.

Пути для этого экспорта, да и для всякой вообще морской связи с Западом были ограничены. Старый путь, далекий и трудный, шел через Белое море; другой, новый, неизмеримо более удобный, лишь недавно был проложен Петром через Балтику. Всякий удар с этой стороны становился угрозой для интересов не только дворянства и начавшей вырастать буржуазии, которым закрывал возможность экспорта добытых эксплуатацией излишков, но также для интересов всей страны.

Прусское продвижение в Прибалтике — а его необходимо было ждать тотчас, как Фридрих обеспечил бы безопасность своих границ со стороны Австрии, — лишило бы Россию всех успехов, достигнутых Петром I и подготовленных предыдущей историей. Россия оказалась бы отброшенной на восток, отрезанной от Европы, лишенной морских путей и союзников, оставленной один-на-один перед могущественным, великолепно вооруженным, воинственным и постоянно подстрекаемым великими западными державами соседом. Этого надо было избежать любой ценой. Борьба за Прибалтику, при

---

<sup>1</sup> Из постановления Конференции от 10 апреля (н. ст.) 1756 г. «Сборник Русского исторического общества», т. 136, стр. 54.

По Воронцову, Россия приняла «в войне против Прусского короля участие» для того, «чтоб умножившуюся чрез меру силу сего государя, которая всем соседним дворам становилась страшною, возвратить, для будущей безопасности, в умеренные пределы и отворить себе в Европейские, а особливо имперские, дела путь и ближайшую инфлюенцию». «По натуральном своем интересе» король прусский старался «затруднить это явным образом». Стремилась «не допустить его до новых завоеваний, следовательно, при уменьшении сил соседей его, и до вящего приращения». (Описание состояния дел во время государыни императрицы Елизаветы Петровны. М. Л. Воронцов, июль 1762 г. Архив Воронцова, т. XXV, стр. 277. Ср. т. VII, стр. 537, 538.)

<sup>2</sup> Труды Вольного экономического общества, т. I, стр. 166.

каком угодно союзничестве, становилась необходимейшей жизненной задачей. Если агрессивные и торговые притязания прислаивались к ней, то они имели лишь второстепенное значение. Наличие их, однако, не могли живейшим образом не чувствовать в Австрии, где аналогичные притязания носили более резко выраженный характер, а фантастическое стремление Бестужева «соединить в своих руках левантскую торговлю» прямо угрожало интересам Австрии на Востоке. Вена стремилась поддержать европейское равновесие, и уж если нарушить его, то в свою пользу, а никак не в пользу России, которая при подобном усилении могла бы оказаться врагом Австрии.

Во Франции союз с Австрией и Россией принимали как «чистую случайность», вызванную «случайными обстоятельствами». Опасались, что «Австрия, одержав верх над Пруссией, восстановит дружественные отношения с морскими державами и, быть может, будет действовать заодно с ними против Франции». В Вене чрезвычайно боялись возможности присоединения к России Восточной Пруссии и видели в этом «большое несчастье и политический ущерб».

Так же смотрели на это дело в Версале.

«Нам вовсе не следует стараться об укреплении союза, — писал впоследствии герцог Шуазель французскому послу в Петербурге, — так как Турция, Польша, Швеция и Дания, старинные наши союзники, — естественные враги этой державы. Благоразумие требует оставаться теперь в союзе с Россией, но не иметь его в виду для будущего времени».

Желали ослабить Пруссию, но не за счет усиления России<sup>1</sup>. Несчастливая практика субоидных договоров, которые так любил Бестужев, побуждала Вену попытаться и теперь купить участие России в войне деньгами, предоставить ей роль вспомогательной державы и не давать никаких территориальных приобретений.

Потребовался ряд разъяснений для того, чтобы наконец убедить австрийское правительство в немыслимости добиться простой покупки русского войска.

Но и отказаться от субсидий оказывалось невозможным, так как финансовое положение страны было неудовлетворительно. Еще в 1742 г. Мардефельд доносил Фридриху: «Все средства истощены; офицеры уже 10 месяцев не получают жалованья. Адмиралтейству нужны 50 000 рублей, а ему не дают ни копейки».

Елизавета, тратившая громадные суммы на содержание двора, часто не находила средств, чтобы уплатить по отдельным мелким счетам. Нехватало монеты. По донесению того же Мардефельда, в России с 1712 г. было отчеканено 35 миллионов рублей, а в обращении оставалось не больше 3 миллионов. Прусский посол объяснял это отчасти массовым выпуском медных денег, а отчасти — склонностью населения скрывать серебряную монету и зарывать ее в землю.

Мардефельд, как известно, в своем излишнем рвении постоянно изображал положение России в преувеличенно мрачных тонах (в чем

<sup>1</sup> Фирсов, Н. Н., Условия, при которых началась Семилетняя война. М., 1916, стр. 9, 10.

его впоследствии обвинил и Фридрих), но финансовое положение страны действительно было тяжелым.

Главные доходы (помимо подушного сбора) поступали в казну от продажи соли, вина и других монополий. Но все это приносило недостаточно денег, поэтому решили повысить и уравнивать повсеместно цену на основные монопольные продукты — соль и водку<sup>1</sup>. Судя по донесению Камер-Коллегии, в 1755 г. выручили от продажи крепких напитков на 1 402 569 рублей больше, чем в 1749 г. Зато недоимки подушного оклада все возрастали. Кабацких, конских и других пошлин с 1730 г. оказалось в недоборе 3 268 297 руб. и 57,5 коп.<sup>2</sup>

Нечего и говорить о том, что все бремя вновь введенных косвенных налогов падало на крестьянское население, положение которого и без того было до крайности тягостно. Сильно развилось кормчество; число виновных в этом преступлении и отправленных в ссылку после шуваловской реформы достигало 15 тыс.<sup>3</sup>

Новое повышение доходов оказалось недостаточным и не удовлетворяло потребности; финансовое положение оставалось чрезвычайно напряженным. Вскоре после начала войны выяснилось, что «капитала запасного нет; те миллионы, которые казне приобретены — издержаны; по установленному способу надбавка на цену вина и соли сделана; умноженные доходы истощены, займы пожалованный миллион — также». Из этого положения Шувалов нашел новый «надежный» выход: «определенную для копеечной монеты по 8 рублей из пуда медь, 437 500 пудов, переделать в грошовую, копеечную, денежную и полущечную монету по 16 рублей из пуда, и вместо обращающихся в народе медных денег 7 397 910 рублей будет обращаться по этому... плану в государстве 12 502 154 рублей»<sup>4</sup>.

Золото и серебро решили вовсе изъять из обращения и сконцентрировать в казне. Было приказано собирать серебряную и золотую монету в обмен на медную, а платежи производить исключительно медью. За тайный сплав драгоценных металлов назначили строгие наказания<sup>5</sup>. Все это не могло не повлечь за собой падения цены денег, что в действительности и имело место.

Сенат придумывал всякие способы для сокращения расходов, но результаты получались незначительные. Между тем огромные требования двора не уменьшались. Экономить на армии было невозможно. В пределах страны содержание ее обходилось сравнительно недорого, но в походе затраты чрезвычайно увеличивались. К тому же дело осложнялось из рук вон плохо поставленной системой отчетно-

<sup>1</sup> По подсчетам Шувалова, ежегодно расходилось 7 474 078 пудов соли.

<sup>2</sup> Соловьев, т. XXIV, ст. 964 (Недоимки подушного сбора с 1724 г. были сняты декабрьским манифестом 1752 г.).

<sup>3</sup> Щербатов, О повреждении нравов в России, стр. 54.

<sup>4</sup> Соловьев, т. XXV, ст. 1024. Позднее (1761 г.) Шувалов предлагал «из пуда меди по шестнадцати рублей сделанные деньги, еще вновь переделанием, умножить до тридцати двух рублей» (Шаховской, Записки, 1872, стр. 146), но императрица не одобрила этот проект.

<sup>5</sup> Семевский, В. И., Крестьяне в царствование Екатерины II, изд. 2-е, т. I, стр. 195.

сти и запутанными расчетами между отдельными государственными учреждениями.

Несмотря на все это, ресурсы страны были столь значительны, что Россия, так же как во времена Ивана IV и Петра I, находила достаточно средств для поддержания борьбы. Правда, на все денег не хватало, но самые насущные потребности удовлетворялись. Так, например, в начале войны на довольствие войск главнокомандующему было отпущено 2 млн. рублей, но до весны 1757 г. на это был выдан лишь миллион, тогда как расход по продовольствию армии исчислялся не меньше 300 тыс. рублей в месяц. Тем не менее правительство заботилось о своевременном доставлении средств, и если перебои и были возможны, то, судя по рассказу Трюцшлера, в июле 1757 г. в главной квартире русской армии был еще миллион наличности на расходы армии, хотя израсходовано было уже более 3 миллионов, а новый денежный запас находился в пути<sup>1</sup>.

Чтобы поддерживать ведение войны, требовавшей крупных средств и не обеспеченной получаемыми субсидиями, деньги приходилось добывать всякими способами. Тяжесть этого положения чувствовали все сословия, и особенно крестьянство, которое несло на своей спине все государственные расходы. Ко времени конца войны и царствования Елизаветы население было настолько истощено, что находить новые способы повышения доходов становилось трудно. В 1760 г. устроили лотерею с выпуском 50 тыс. билетов по одиннадцати рублей. Выигравшие в первом тираже обязывались брать билеты второго выпуска. К 1761 г. задолженность казны достигала 8 147 924 рублей<sup>2</sup>.

Несмотря на это, страна еще была способна к новому напряжению. Дипломатические представительства за границей не получали жалованья, в армию же деньги, хотя и не полностью по смете, но доставлялись, и притом не только медные, но и серебряные. Так, в середине июля 1761 г. в главную квартиру было выслано 250 тыс. рублей, а в начале сентября — 500 тыс. рублей серебром<sup>3</sup>.

Если недостаток средств ставил решительные препятствия возможности уверенно вести войну, то он вместе с тем предопределял и необходимость принять определенную денежную зависимость от австрийских субсидий, подобно тому, как сама Австрия стала в зависимость от французских субсидий.

Едва ли вовсе безоснователен был и тот скептицизм, который проявляли в отношении русской военной силы не только Берлин, но и Вена.

Общая экономическая отсталость России не могла, конечно, не сказаться прежде всего на состоянии армии, а затем и на всем ходе войны. Теперь едва ли нужно доказывать, что «ничто не зависит до такой степени от экономических условий, как именно армия и флот. Вооружение, состав, организация, тактика и стратегия нахо-

<sup>1</sup> Донесение саксонского офицера фон-Трюцшлера графу Брюлю 10 июля 1757 г. из русского лагеря в Балвержишках, «Militär-Wochenblatt», Berlin 1838, № 31—38.

<sup>2</sup> Соловьев, т. XXIV, ст. 1231, 1232.

<sup>3</sup> ГАФКЭ, МИД, Пруссия, 1761, № 2, лл. 16, 17, 24, 25.

дятся в прямой зависимости от данной степени развития производства и средств сообщения...»<sup>1</sup>

Однако и в этом отношении положение не было катастрофическим. Если Россия далеко отставала в своем экономическом развитии от таких стран, как Англия, Голландия, даже Франция, то сравнительно с Пруссией разница была не столь значительна.

Если в конечном итоге победа зависела от экономического могущества, от состояния народного хозяйства, от материальных средств, то непосредственное значение для исхода вооруженной борьбы имело развитие той отрасли промышленности, которая давала сружие<sup>2</sup>.

Между тем Россия располагала не только огромными средствами и продовольственными ресурсами, но и значительной промышленностью. При этом наиболее сильными были те ее отрасли, в которых прежде всего нуждалась армия. Сукна и холста выпускалось достаточно для обмундирования войск. Отечественное и притом хорошо поставленное производство оружия Россия имела издавна. На большой высоте держалось изготовление артиллерийских орудий.

Правильная отливка пушек началась в Москве во второй половине XV в. при великом князе Иване III (1462—1505 гг.) на Пушечном дворе<sup>3</sup>. Первоначально работой руководили иностранцы во главе с Фиоравенти, а затем Гансом Фальнеком<sup>4</sup>; впоследствии руководство целиком перешло в руки русских мастеров. Здесь тщательно следили за всеми изобретениями в пушечном деле, узнавали все новости; так, например, появление фальконетов в Италии в 1536 г. отозвалось в отливке в 1545 г. «валконеек» и на Пушечном дворе.

Ремесленное производство оружия было широко распространено, причем казна имела собственных оружейников. Так, в XVI в. в Туле, помимо вольных, имелось еще около 30 казенных кузнецов, живших в особой слободе. Число их потом быстро увеличивалось, достигнув к середине следующего столетия 150, а в 1665 г. — 194 человек<sup>5</sup>. Первыми возникшими в России мануфактурами (1632 г.) были литейные заводы (Виниуса и Вилькенса, затем Марселиса, Морозова, Воронина и др.)<sup>6</sup>. Число таких заводов быстро умножалось, а продукция их была столь значительна, что пушки в большом количестве вывозились за границу. Те же заводы давали массовые выпуски всякого рода оружия.

<sup>1</sup> Энгельс, Анти-Дюринг, Партиздат, М., 1934, стр. 119.

<sup>2</sup> Там же, стр. 119.

<sup>3</sup> Подробнее см. нашу статью «Московская артиллерия в XVI—XVII вв.» «Военно-исторический журнал», 1939, № 2. О топографии Пушечного двора; Сытин, П., «Пушечный двор в Москве в XV—XIX вв.». «Московский краевед», вып. 2 (10), М., 1929, стр. 20.

<sup>4</sup> Адам Олеарий, Описание путешествия в Московию XVII в., изд. Суворина, стр. 154.

<sup>5</sup> Коробков, Н. М., Железные тульские заводы XVII в. («Советское краеведение», 1934, № 3, стр. 52). По переписи 1636 г. кузнецы имели 71 двор; в 1665 г. — 128 дворов, а в 1682 г. числилось в Туле 194 мастера кузнечного дела. («Журнал Министерства внутренних дел», 1836, часть XIX, Исторические сведения о Туле, стр. 463.)

<sup>6</sup> Гамель, М., Описание Тульского оружейного завода в историческом и техническом отношении, 1826, т. IV, стр. 8, 9 и «Прибавление».

При Петре I дело получило новый размах, и Россия по своей металлургической промышленности вышла на одно из первых мест в мире. К началу Семилетней войны Россия располагала множеством металлургических заводов с богатейшей рудной базой на Урале, в Сибири, в Оренбургском крае, в Карелии и отчасти в старых районах Подмосковного бассейна (несмотря на указ 1754 г. об упразднении заводов, расположенных в 100-верстной зоне вокруг Москвы, в целях сохранения лесов<sup>1</sup>).

Убедившись в неизбежности войны с Пруссией, русское правительство не допускало возможности уклонения от этой борьбы. Мало того, Россия выступала теперь уже не только, как «помощная» держава Австрии или Англии, наоборот, она взяла на себя инициативу и начала энергичную военную подготовку. В мае ее пришлось, однако, прервать по представлению Вены, считавшей, что это раздражает прусского короля, в то время как Австрия еще не готова для войны. Передвижения и намеченная реорганизация армии были временно отменены, а вопрос о пропуске русских войск через Польшу остался открытым.

Одновременно с просьбой о прекращении военной подготовки Австрия известила Россию о заключении оборонительного союза с Францией и пригласила присоединиться к Версальскому договору. Переговоры по этому вопросу продолжались несколько месяцев и закончились соглашением (в начале 1757 г.). При этом Россия оговорила свое право не участвовать в войне Франции против Англии и Ганновера, а Франция — не вмешиваться в войну России против Турции<sup>2</sup>.

Создалась дипломатическая комбинация, центром которой являлась угроза прусского выступления против каждой из стран-союзниц, а также стремление ослабить быстро выросшую державу и получить при этом расширение собственных границ. В остальном интересы не совпадали. При этом Австрия хотела играть в отношении России роль руководителя и направить ее деятельность на службу только своим интересам. В Петербурге, где проявляли больше искренности, не могли не понимать этого; правительство Елизаветы в последующие годы войны попыталось было предпринять шаги для более тесного сближения с Версалем в противовес Вене; но Людовик XV уклонился. В Версале еще больше, чем в Вене, боялись Петербурга, а исконные друзья Франции — Швеция, Турция, Польша — были постоянными врагами России, и ее усиление угрожало их благополучию. В будущей войне помощь России была необходима, но ее успехов боялись, а когда они стали слишком значительными, Людовик приложил все усилия к тому, чтобы их прекратить. В секретных инструкциях своим послам в Петербурге он требовал настойчивой работы в этом направлении<sup>3</sup>.

Австрия была глубже заинтересована в успешности действий России, потому что прусская угроза прежде всего тяготела над ней,

<sup>1</sup> Полное собрание законов Российской империи, т. XIV, № 285, стр. 210.

<sup>2</sup> Щепкин, Русско-австрийский союз, стр. 536, 537, 594—596.

<sup>3</sup> Kambaud, A., Instructions données aux ambassadeurs et ministres de France en Russie, Alcan, v. II, p. 119 et suiv.

но и в Вене хотели вести дело так, чтобы разгромить при помощи русских Фридриха, но не допустить усиления России. Вынужденный обстоятельствами союз таил в себе внутреннюю враждебность союзников. Когда впоследствии к нему присоединилась Швеция, положение стало еще более отчетливым. Традиционная дружба России с Саксонией мало меняла картину.

При всем том положение Пруссии становилось опасным. Фридрих при посредстве своей тайной агентуры с возрастающей тревогой наблюдал за приготовлениями. В Потсдаме имели сведения о передвижении австрийских войск в Богемии и Моравии. Знали также о том, что русские вооружения приостановлены, а двинутые было к границе войска — возвращены. Последнее обстоятельство дезориентировало Фридриха. Он допускал, что Россия под влиянием Англии откажется от выступления, войну же с Австрией считал настолько же неизбежной, как и необходимой. Он собирался приступить к ней «с сознанием безусловного превосходства». «Обстоятельства (в представлении короля) складывались настолько благоприятно, что могли возникнуть сомнения, не настала ли для него пора перейти к принципам стратегии сокрушения»<sup>1</sup>.

В июле 1756 г. он дал приказ о мерах к пополнению войск; часть их двинул к саксонской границе и 18 июля отправил в Вену запрос о причинах военной подготовки. Вскоре Фридрих узнал о готовящемся присоединении России к Версальскому договору; затем ему стало известно об этом, как о совершившемся факте. По сведениям Фридриха, союзники до следующей весны не были, однако, способны к действиям, так как русская армия была не готова и должна была пополниться набором, а Австрия не закончила своих мобилизационных мероприятий.

Считая момент вполне благоприятным, Фридрих решил напасть на Австрию, хотя это было опасно, так как давало России и Франции не только повод, но и обязанность вмешаться в войну.

Между тем на запрос Берлина из Вены поступил уклончивый ответ.

Убедившись в неготовности России к выступлению, Фридрих начал мобилизацию, одновременно послав в Вену новый запрос с требованием торжественного заверения, что Австрия не имеет намерения напасть на Пруссию ни в этом, ни в следующем году. Вместе с тем он излагал известные ему факты подготовки противопрусского соглашения между державами.

Мария-Терезия приказала ответить прусскому посланнику, что сведения короля о наступательном союзе между Австрией и Россией не соответствуют действительности (договор фактически еще не был подписан). В то же время в Богемии и Моравии продолжалось сосредоточение войск. Снова Фридрих обратился в Вену с заявлением о неудовлетворительности объяснений от 26 августа и приказал своему послу обратиться к императрице-королеве с требованием гарантии ненападения, угрожая в противном случае принять меры «для защиты своей безопасности».

<sup>1</sup> Дельбрюк, История военного искусства, IV, стр. 298, 299.

Теря драгоценное для него время в переговорах, Фридрих поступал вполне сознательно: задержка уже решенного похода была невыгодна, но король шел на это, рассчитывая, что если он отложит нападение до конца августа, французы, не успев выступить до зимы, вообще не примут участия в кампании.

Война готова была разразиться в ближайшие дни. Наиболее вероятным казалось, что Фридрих нападет на Богемию и Моравию, прорвавшись через Саксонию по примеру 1744 г. Для того чтобы предупредить это, Россия еще в июле предлагала ввести в Саксонию свою 30—35-тысячную армию. Но Австрия уклонилась даже от обсуждения вопроса, так как опасалась, что это даст Фридриху повод к немедленному выступлению. Казалось бы, что теперь, при явно выразившихся намерениях Пруссии, следовало вернуться к июльскому предложению русского правительства, но было уже поздно. Так же поздно возобновились и военные приготовления русского правительства<sup>1</sup>, прерванные в мае по настоянию Австрии. К ним приступили в сентябре, а через пять дней было получено известие о начале войны.

Фридрих предъявил саксонскому правительству требование свободного пропуска прусских войск в Богемию. Курфюрст Август III изъявил согласие вступить в переговоры, но король уже ввел в страну войска, хотя Дрезден вновь подтвердил согласие пропустить прусскую армию и соблюдать нейтралитет. Фридрих не считал нужным далее скрывать, что он намеревается оккупировать всю страну для обеспечения тыла действующей армии. Август III пошел на крайние уступки, предложил дать заложников, разрешил для обеспечения сообщений занять прусскими гарнизонами Виттенберг, Торгау и Пирну. Фридрих категорически отказался очистить занятую им территорию и указал, что не может оставлять у себя в тылу саксонскую армию, которая должна быть обезоружена.

Между тем Мария-Терезия в ответ на третий запрос выдвинула обвинение Пруссии в нападении на Саксонию и требовала публичного опровержения только что выпущенного Фридрихом манифеста, направленного против Австрии. К этому времени пруссаки уже заняли Дрезден и захватили секретный архив. Фридрих тотчас воспользовался им для своих дипломатических выступлений.

В сентябре прусский авангард перешел богемскую границу. Саксонскую армию, окруженную и лишенную продовольствия, Фридрих рассчитывал привести к сдаче и вместе с тем предлагал Августу, вопреки всем прежним обязательствам, присоединиться к Пруссии для войны против Австрии. Август отказался<sup>2</sup>.

1 октября под Лобозицем произошло первое в этой войне крупное столкновение между пруссаками и австрийцами. Вначале оно было неудачно для Фридриха, и король даже покинул было поле сражения, вернувшись лишь после того, как пруссаки захватили часть

<sup>1</sup> Центральный военно-исторический архив (ЦВИА), фонд Военно-ученого архива (ВУА), дело № 1657, лл. 1—32.

<sup>2</sup> Politische Korrespondenz, B. XIII, ряд номеров в пред. 7637—8229 и пр.



неприятельских позиций. Только нерешительность командовавшего австрийцами фельдмаршала Брауна оставила перевес на стороне пруссаков.

Браун, имевший целью помочь саксонцам, переправился через Эльбу и 11 октября пришел в Шандау, где предполагалось соединение армий. Но саксонцам не удалось пробиться сюда, и армия их, во главе с фельдмаршалом Рutowским, 15 октября сдалась противнику.

При весьма благоприятном для Фридриха соотношении сил (100 тыс. против 80 тыс. неприятеля) он имел возможность осуществить быстрые и решительные операции против Австрии. «Трудно себе представить, как бы австрийцы могли оказать ему на его пути к Вене сопротивление, которое он оказался бы не в силах преодолеть»<sup>1</sup>. Но Фридрих для начала удовлетворился тем, что овладел Саксонией. Он не только не пошел на Вену, но даже очистил занятую часть Богемии, закончив этим первую кампанию войны.

Оставив свою саксонскую столицу, Август переехал в Варшаву. Здесь начались с ним, как с королем польским, переговоры о пропуске русских войск через территорию Речи Посполитой. Он получил от России крупную денежную субсидию и обещание военной помощи.

Из Вены требовали немедленного выступления России. Петербург мог ответить на это лишь указанием, что вследствие майского требования Австрии о прекращении военных мероприятий русская армия не готова к походу и что успешное для Фридриха начало войны явилось результатом отказа от июльского предложения России ввести в Саксонию свою армию.

Нападение Фридриха на Саксонию и Богемию имело для союзников и некоторое положительное значение: оно обязывало Францию вмешаться в войну. Вслед за ней должна была выступить Швеция. Кроме того, против нарушителя мира обращалась германская имперская армия. Действительно, имперский сейм, созванный в Регенсбурге в январе 1757 г., вынес такое постановление.

На стороне Фридриха остались лишь Ганновер, Гессен-Кассель, Брауншвейг-Вольфенбюттель, Саксен-Гота, Шаумбург-Липпе-Бюккебург. Они получили английские субсидии и выставили армию в 47 тыс. человек.

Фридрих в своей «Истории Семилетней войны» нашел возможным обвинить в агрессии своих противников: война стала неизбежной вследствие заключенного против него «заговора»; он был вынужден начать войну в целях обороны<sup>2</sup>.

С этим положением согласилась целая плеяда немецких ученых (Шефер, Дункер, Нодэ, Беер, Гейгель, Ранке и даже Арнет)<sup>3</sup>. Особ-

<sup>1</sup> Дельбрюк, Г., История военного искусства в рамках политической истории, М., 1938, IV, стр. 299.

<sup>2</sup> Histoire de la Guerre de Sept Ans (Oeuvres posthumes de Frédéric le Grand), B. 1788, B. III, S. 4; Friedrich der Grosse, Die politische Testamente (Oppeln-Branikowski, Volz), B. 1922, S. 229.

<sup>3</sup> Schaefer, Geschichte des Siebenjährigen Kriegs, B. 1867—74; Arneth, Geschichte Maria-Theresias, 1875; Koser, König Friedrich der Grosse, Stuttg. 1893; Ranke, Zur Geschichte von Österreich und Preussen zwischen den Friedensschlüssen zu Aachen und Hubertusburg (Schriften, B. 30, Lpz. 1875); A. Naude, Beiträge zur Entstehungsgeschichte des Siebenjährigen Kriegs, Lpz. 1895—1896.

няком стоял Леман, учитывавший столкновение двух направлений: развивавшегося наступления Фридриха, идеалы которого он изложил в «*Reveries politiques*», и стремления союзников лишить Фридриха захваченных им земель<sup>1</sup>.

В сущности недалеко от этого положения отошел и Меринг в своих туманных формулировках причин Семилетней войны, отводивший видное место «диким завоевательным и хищническим инстинктам» России<sup>2</sup>. Наоборот, Дельбрюк<sup>3</sup> уточнил положение Лемана о непосредственной и отнюдь не вынужденной инициативе Фридриха, желавшего захватить Саксонию, а ее курфюрста вознаградить Богемией.

Нет нужды останавливаться более подробно на развитии и перипетиях этого спора, ни тем более на попытках подвести под факт нападения на Саксонию правовые обоснования. Для нас менее существенен даже формальный момент нападения Фридриха на Саксонию и Австрию. Более важно, что самое возникновение антипрусского союза явилось естественным следствием развивавшейся политики Фридриха, закономерным результатом желаний угрожаемых ею государств защитить себя от захватнических тенденций и вооружиться для предстоящей борьбы. Интересно, что немецкие князья и министры, а позднее и некоторые немецкие историки весьма основательно подчеркивали, что окончательное оформление антипрусской коалиции произошло лишь после нападения Фридриха на Саксонию и Австрию. Не менее любопытно, что он начал войну с уверенностью в успехе, что он надеялся сразу же поставить Австрию на колени, а потом рассчитывать с каждым из бывших союзников в отдельности: сначала с Францией, а затем, спокойно, обеспечив тыл, — с Россией.

Впрочем и союзники, вступая в войну, хотели бороться не только ради обороны. Австрия рассчитывала не ограничиться возвращением отнятых у нее Фридрихом земель, но получить и дополнительные компенсации.

Вторжение войск Фридриха в Саксонию и Богемию составило бесспорный *casus belli* для России и Франции; они и не могли и не хотели не вмешаться в нее.

Так началась война, которая семь лет разоряла народы и связала решение спора государств восточной половины Европы с борьбой Англии и Франции за мировое и колониальное первенство. Она не изменила карты Европы, но повлекла за собой большие перемены в положении государств. У Франции и присоединившейся к ней позднее Испании она отняла колонии и морское могущество; она сделала Англию величайшей колониальной державой мира, усилила европейское положение России, ослабила и едва не погубила Пруссию<sup>4</sup>.

<sup>1</sup> Lehmann, M., Friedrich der Grosse und der Ursprung des Siebenjährigen Kriegs, Lpz. 1894.

<sup>2</sup> Mehring, F., Die Lessing-Legende, Stg. 1893.

<sup>3</sup> Дельбрюк, История военного искусства, М., 1938, IV.

<sup>4</sup> «Семилетняя война окончательно уничтожила бы Прусское государство, если бы король Фридрих не вступил в феодальную зависимость от России» (Меринг, Ф., История Германии с конца средних веков, М., 1923, стр. 75).

### III

## Противопрусские и пруссофилские тенденции в правящих петербургских кругах

В правление Екатерины, Анны Иоанновны и Анны Леопольдовны государственная власть оказывалась в руках тех или других «верховных господ». Немцы приобретали все большее значение в управлении, захватывая важнейшие государственные и военные должности; в царствование Елизаветы положение существенно изменилось. Широкие дворянские круги, которые гвардейскими штыками поддержали претензии Елизаветы на престол, получили в ее лице своего представителя и стали активно воздействовать на дела управления через сенат, отстаивавший интересы крупнопоместного и среднего дворянства. Это расширение классовой базы власти обусловило тот национальный подъем, который сказался, прежде всего, в лишении влияния иностранцев, чуждых и классовым и национальным интересам дворянства. Многие из старых сановников-немцев оказались в ссылке, другие потеряли значение. Ненависть к немецкой придворной клике, державшей в своих руках власть в предыдущие правления, проявилась теперь со всей яркостью<sup>1</sup>.

Если в свое время Анна Иоанновна, опираясь на среднее дворянство, сумела отвергнуть претензии верховников, но не стала при этом общедворянской царицей, а замкнулась в узком, преимущественно немецком окружении, то Елизавета и не хотела и не могла последовать ее примеру. С первых дней царствования гвардейские солдаты наполнили дворец своей «матушки» и «кумы»; власть оказалась в руках шляхетства<sup>2</sup>.

Из кругов среднего дворянства вышли и обе определяющие фигуры елизаветинского правительства — Алексей Петрович Бестужев-Рюмин и Петр Иванович Шувалов, ставшие впоследствии врагами и возглавлявшие два течения иностранной политики: первый — англофильское, а второй — франкофильское.

С первых дней своего царствования Елизавета настойчиво требовала проведения во внешних делах политики, соответствовавшей национальным интересам представленного ею класса и государства. Француз, хорошо осведомленный в делах русского двора, записал: «Трудно решить, какую из иностранных наций она предпочитает про-

<sup>1</sup> Ключевский, Курс русской истории, 1937, т. IV, стр. 318.

<sup>2</sup> В XVIII в. термин «шляхетство» употреблялся преимущественно для обозначения среднего и мелкого дворянства. — *Ред.*

чим. Повидимому, она исключительно, почти до фанатизма, любит один только свой народ, о котором имеет самое высокое мнение, находя его в связи с своим собственным величием»<sup>1</sup>.

Излишне говорить, что во внутренних делах определяющим моментом отношения дворянства и его правительства к народу являлась феодальная эксплуатация, охватывавшая все более широкие круги производящего населения.

Непомерная роскошь двора ложилась на страну тяжелым бременем; дворянство искало возможности повысить свои доходы и находило их прежде всего в усилении эксплуатации и увеличении числа крепостных и только затем в устройстве промышленных предприятий и интенсификации хозяйства. «Здесьнее знатное дворянство, обедневшее вследствие непомерной роскоши, — записал в 1761 г. Мерси д'Аржанто, — должно изыскивать всякие средства, чтобы помочь себе, главным же образом прибегать к насильственным и противозаконным притеснениям остальных подданных»<sup>2</sup>.

Крестьянство отвечало на это вспышками бунтов и восстаний; среди жестоко угнетаемых «инородцев» возникали такие широкие движения, как восстание Батырши (1755 г.). Они подавлялись военной силой и путем разжигания ненависти между соседними народами. Так, Неплюев, опасаясь объединения калмыков, киргиз и башкир, заставил их избивать друг друга. «Сие происшествие, — писал он, — положило таковую вражду между теми мятежными народами, что Россия навсегда от согласия их может быть безопасна»<sup>3</sup>.

В области внешних отношений елизаветинское правительство — в противоположность екатерининскому — не выступало, однако, как представитель только классовых целей. Его интересы во внешних делах, по крайней мере в реальной политике, сводились к безопасности государства и укреплению положения в Европе, к защите границ, выходов в море и экономических связей.

Об этом заботился еще Петр I, начавший «осуществлять основные линии русской политики как по отношению к Швеции, Турции, Персии, Польше... так и по отношению к Германии»<sup>4</sup>.

Национальные устремления внешней политики елизаветинского правительства не могли не привести его к непримиримой оппозиции Фридриху. Ослабление Пруссии казалось необходимым условием безопасности России, и Елизавета сохранила эту позицию до последнего дня жизни, связав ее с значительной долей личной нелюбви к «скоропостижному королю».

Ту же последовательную политику на протяжении почти всего царствования вел канцлер Бестужев, положивший в основу русской внешней политики принципы, которые он называл «системой Петра Великого». Согласно этой системе, Турция, Польша и Швеция рассматривались как естественные противники и пособники Пруссии и Франции, а союзниками должны были явиться морские державы — Англия и Голландия, из соседних же — Австрия и Саксония.

<sup>1</sup> «Русский Двор в 1761 г.», «Русская Старина», октябрь 1878, стр. 192.

<sup>2</sup> Чтения в Обществе истории и древностей Российских, 1877, кн. 2, стр. 7.

<sup>3</sup> Отечественные записки, 1825 г. Записки Неплюева.

<sup>4</sup> Маркс и Энгельс, Соч., т. XVI, ч. II, М., 1936, стр. 12.

Бестужев полагал, что союз этих стран положит предел росту могущества Пруссии, которая, по его заявлению 1744 г., «по близости соседства и великой угрожаемой силе представляет первую и главную опасность России», тем более, что король ее отличается характером «захватчивым, беспокойным и возмутительным»<sup>1</sup>.

К началу Семилетней войны внутреннее единство правящих петербургских кругов было, однако, нарушено. При дворе шла напряженная борьба нескольких группировок; непосредственное участие в ней принимали иностранные дипломаты, в нужных случаях не жалевшие золота.

Рядом со «старым двором» императрицы Елизаветы все большее значение приобретал «молодой двор» наследника престола и его супруги. Политические устремления обоих центров не совпадали, и это сказывалось на поведении и ориентации высших государственных чинов.

Состояние здоровья Елизаветы уже давно внушало серьезные опасения. Если она и раньше мало времени уделяла делам государства, то теперь она почти перестала заниматься ими. На это жаловались и ее собственные министры и иностранные послы. В последние годы жизни Елизаветы для нее стало «ненавистно всякое напоминание о делах, и приближенным нередко случается выжидать по полугодю удобной минуты, чтобы склонить ее подписать указ или письмо»<sup>2</sup>. О том же говорили Шетарди, Эстергази, Мерси д'Аржанто и ряд других иностранных и русских современников императрицы.

Естественно, что при таких условиях Елизавета могла сохранить за собой лишь влияние на общее направление, которое она оберегала с ревнивым упорством. В придворных и дипломатических кругах одни со страхом, другие с радостью следили за постепенным развитием ее болезни. Можно было ожидать скорой смерти Елизаветы, а в царствование Петра III внешняя политика должна была радикально измениться. Чем опаснее становилось состояние здоровья императрицы, тем осязательнее делалось влияние «молодого двора», расположения которого начинали искать сановники и дипломаты. Все это более или менее замаскировывалось, чтобы не вызывать раздражения императрицы.

Великая княгиня Екатерина Алексеевна, которой когда-то строжайше было запрещено вмешательство в политику, оказывала теперь сильное влияние на дела, и иностранные послы искали ее поддержки. Петр Федорович с часу на час мог стать императором: с его желаниями нельзя было не считаться. Но если Елизавета главной задачей своей ставила во что бы то ни стало сломить могущество Прусского королевства, если она не доверяла Англии, то будущий император, да и его супруга, представляли обратную точку зрения. «Говорят, великий князь не любит... французов... После немцев первое место в его сердце занимают англичане... Его считают вполне преданным интересам Пруссии»<sup>3</sup>. Мало того, если Елизавета любила «только

<sup>1</sup> Архив Воронцова, т. II, стр. 19.

<sup>2</sup> «Русский двор в 1761 г.», стр. 187.

<sup>3</sup> «Русская Старина», октябрь 1878, стр. 196.

свой народ», то будущий император относился к России с величайшим пренебрежением, даже с ненавистью, которую он и не скрывал.

«Заташили меня в эту проклятую Россию, где я должен считать себя государственным арестантом, тогда как если бы оставили меня на воле, то теперь я сидел бы на престоле цивилизованного народа», говорил он<sup>1</sup>. Шведский престол казался ему желаннее русского; к своей Голштинии он был привязан неизмеримо больше, чем к великой империи, которой ему предстояло управлять. Как рассказывает австрийский посол Эстергази (в донесении от 25 ноября 1757 г.), Петр хотел бы вернуться в свое герцогство и жить там простым полковником.

Родной внук Петра Великого по матери и сын герцога Голштейн-Готторпского, Петр-Ульрих ничего не унаследовал от деда, кроме прав на русский престол, так же как от бабки — на шведскую корону. Зато он полностью воспринял вкусы своего отца. Необразованный, до крайности ограниченный, он не мог отрешиться от привычек, вкусов, симпатий мелкого немецкого князька, не был в состоянии осмыслить свое новое положение. Бесконечно заинтересованный делами своего герцогства, Петр старался использовать положение наследника русского престола для воздействия на Данию, старинного врага голштинских герцогов. Пока что это не могло иметь серьезного значения, хотя и впутывало Россию в совершенно чуждые ей дела. Перспективы были гораздо хуже. Петр собирался, вступив на престол, ценою уступки части территорий, приобретенных его гениальным дедом, купить помощь Швеции для войны с Данией, отнять у нее Шлезвиг и воссоединить его с Голштинией.

Елизавета, первоначально надеявшаяся на то, что великий князь «исправится», наконец убедилась в невозможности подобной перемены. Она возмущалась им, нередко в самых резких выражениях жаловалась на несчастье иметь такого наследника, думала об отстранении его от престола, но так и не решилась на это. Петра не любили и в широких кругах правящего класса. Как отмечали иностранные дипломаты, он «так ненавидим русскими, что должен лишиться короны, если бы она и досталась ему после смерти императрицы»<sup>2</sup>.

Неудивительно, что мысль Мардефельда оказалась пророческой: как наследник престола Петр имел опору в идее наследственных прав, полученных от деда, в Елизавете, в отдельных лицах и группах придворных, которым это оказывалось выгодно. В прямой, действительный конфликт с государством и правящим классом он не входил. Став императором и имея собственные цели, не только чуждые, но и прямо противоположные интересам России и русского дворянства, Петр неизбежно должен был войти в конфликт с правящим классом. В этой борьбе ему было не на кого опереться, за исключением незначительной группы придворных да голштинской гвардии. Разыгрывать же из себя «мужицкого царя» он и не захотел и не смог бы: крестьянство было для него бесконечно дальше и враж-

<sup>1</sup> Соловьев, т. XXIV, ст. 930.

<sup>2</sup> Politische Korrespondenz, B. V, S. 76.

дебней, чем дворянство, «вольности» которого обеспечили уже первые дни будущего неблагоприятного царствования.

Как большинство немецких князьков, Петр обожал Фридриха, преклонялся перед ним и готов был считать его врагов своими врагами. Таким образом, в лице наследника главного противника — Елизаветы — прусский король имел самого преданного сторонника. Но Фридрих весьма скептически относился к способностям Петра и больше помощи ожидал от его супруги, на благодарность которой он мог рассчитывать.

В противоположность Петру, Екатерина к этому времени уже далеко отошла от своих наследственных интересов и симпатий, тесно сблизилась с окружавшим ее обществом; но она не имела уверенности в будущем, знала о подозрительности, с которой к ней относятся, а в решительный момент борьбы за власть поддержка Фридриха и английские деньги могли бы оказаться ей очень полезными. Едва ли могла она уже тогда вовсе отказаться и от непосредственных симпатий к Пруссии и ее королю, с которым так тесно была связана ее семья. Как умная женщина, она не шла вразрез с окружающей средой и в официальной обстановке находила нужным говорить о своей враждебности к Фридриху. Неискренность этих заявлений не может, однако, вызывать сомнений<sup>1</sup>.

Отец Екатерины, князь Христиан-Август Ангальт-Цербст-Дорнбург в момент рождения дочери был генерал-майором прусской службы и командиром пехотного полка № 8. Позднее он был назначен губернатором Штеттина и комендантом Штеттинской крепости<sup>2</sup>. Вступление на престол Елизаветы выгодно отозвалось на положении князя Дорнбурга; брат его жены, принц Карл, был когда-то женихом цесаревны, и Елизавета, озабочась вызвать в Россию принца Голштинского — Петра-Ульриха, проявляла внимание и к его цербстским родственникам. Фридрих, учитывая это, произвел генерала в фельдмаршалы. Когда матримониальные планы Елизаветы в отношении Петра потерпели фиаско в Париже и она стала искать для него невесту в Берлине, Фридрих, уклонившись от согласия на брак своей сестры с наследником русской короны, не пожелал упустить случая сделать дочь своего генерала русской императрицей и «приказал хлопотать об этом в величайшем секрете».

Фридрих особенно опасался осуществления проекта Бестужева о браке русского наследника с саксонской принцессой; в то время это знаменовало бы укрепление союза России с Австрией, Голландией и Англией против Пруссии и поддерживавшей ее Франции. «Чтобы уничтожить саксонский проект, — писал он 2 ноября 1743 г.

<sup>1</sup> Лучшие доказательства этому находим в секретной переписке Екатерины с Уильямсом (Чтения Общества истории и древностей Российских, 1909 г., кн. 2). Ср. также: Kaumer, Beiträge zur neueren Geschichte, B. II, S. 296; Hermann, Geschichte des Russischen Staats, B. V, S. 76; Тарле, Е. В., Английский посол и Екатерина в 1756—1757 гг. и пр.

<sup>2</sup> Mémoires pour servir à l'histoire de la maison de Brandebourg, Berlin 1789, t. I, p. 340. Известные предположения о том, что фактическим отцом Екатерины был Фридрих II или И. И. Бецкий, разобраны Бильбасовым («История Екатерины II», СПб., 1890, т. I, стр. 2, 3).

своему послу Мардефельду, — предложите принцессу из какого-нибудь древнего герцогского дома Германии. Относительно моих сестер вы знаете уже мой взгляд — ни одной из них я не отдам в Россию. Меня удивляет, что императрица не остановится в своем выборе на цербстской принцессе, хотя она голштинского рода, который императрица так любит». В случае если бы принцесса цербстская была отвергнута, он предлагал на выбор двух гессен-дармштадтских принцесс, «из которых одной 20, а другой 18 лет»<sup>1</sup>.

Счастье выпало, однако, Софии-Августе-Фредерике. В своем письме от 30 декабря 1743 г. Фридрих сообщил ее матери о том, что планы осуществляются, что «найлены способы устранить... препятствия» и что вопрос можно считать почти решенным. Он рекомендовал сохранять пока все дело в строгой тайне и особенно позаботиться, чтобы о нем не узнал граф Чернышев, русский министр в Берлине.

Дело действительно было почти решено, и письмо Фридриха прошло через несколько часов после письма, приглашавшего принцессу цербстскую и ее дочь приехать в Россию.

На пути в Петербург мать будущей великой княгини имела аудиенцию у Фридриха и вела переговоры с его первым министром. Отправляя принцесс в Россию, Фридрих рассчитывал на них прежде всего как на сильное оружие для борьбы против антипруских тенденций Бестужева и в пользу заключения русско-пруско-шведского союза, к которому могла бы присоединиться и Франция. В дополнение к ранее оказанным услугам, король обещал в награду за удачное выполнение поручений дальнейшее содействие и назначение сестры принцессы-матери аббатисой кведлинбургской.

Главная роль на первое время должна была принадлежать, конечно, не Софии-Фредерике, которой было едва пятнадцать лет, а ее матери. Та быстро сблизилась с кругами, враждебными Бестужеву, и, завоевав симпатии Елизаветы, оказалась действительно сильным козырем в руках Фридриха. Когда София заболела и явилась опасность, что она умрет, а вместе с тем потеряет всякое значение ее мать, король был чрезвычайно обеспокоен. Но София поправилась, и работа продолжалась, пока наконец Бестужев не представил Елизавете копии перлюстрированных писем друга Мардефельда, французского посланника Шетарди, в которых было достаточно замечаний, лично оскорбительных для Елизаветы. Выяснилась и шпионская роль принцессы цербстской: она отправляла письма Фридриху, выполняла поручения Мардефельда и Шетарди, вела тайные переговоры с шведским министром; подготавливая союз с Пруссией, старалась испортить русско-австрийские отношения; добивалась свержения Бестужева<sup>2</sup>.

В результате Шетарди был выслан из России; принцессы цербстские остались — Елизавета не решилась отказаться от своего плана,

<sup>1</sup> Politische Korrespondenz, В. II, S, 458.

<sup>2</sup> В том же направлении хлопотал и Шетарди, находивший поддержку в русской партии врагов Бестужева. Архив князя Воронцова, т. I, стр. 506, 540, 522, 484, 501, 564, 566; Politische Korrespondenz, В. III, S. S. 79, 94, 95, 105, 106, Архив Воронцова, т. I, стр. 497, 498, 501, 540, 541, 552, 567, 575, 579, 596.



но стала относиться к матери предполагаемой невесты с холодностью и недоверчивостью. Та была обескуражена, плакала, но от своей роли не отказалась. По директиве Мардефельда она хлопотала над заключением русско-прусско-шведского союза; даже пробовала «побуждать» в этом направлении Елизавету, но та «заставила ее замолчать, сказав, что ей не к лицу вмешиваться в дела, которые ее не касаются», и «высказала желание, чтобы это замечание послужило... уроком на будущее время»<sup>1</sup>. Вопреки стараниям принцессы, был заключен укреплявший русско-австрийский союз трактат с Саксонией, а Бестужева не только не удалось свергнуть, но он, наоборот, был назначен великим канцлером.

Однако очень важная цель была достигнута. Принцесса София приняла православие под именем Екатерины и была объявлена невестой наследника. Позднее, когда тот заболел, Мардефельд и принцесса-мать, рассчитывая на то, что императрица, вероятно, признает новую великую княжну наследницей русского престола, начали строить планы выдать Екатерину за какого-нибудь немецкого принца<sup>2</sup>.

Но Петр Федорович выздоровел, и осенью 1745 г. был заключен брак наследника русского престола, принца голштинского, с цербстской принцессой, великой княжной Екатериной.

Едва ли можно думать, что Екатерина, в то время еще совсем девочка, могла принимать сколько-нибудь активное участие в политике; но нельзя сомневаться в том, что ее втягивали в политику и что, в частности, мать старалась заставить ее служить интересам Пруссии. Екатерина получила от своего дяди, шведского кронпринца, секретный шифр. Принцесса-мать продолжала усердно исполнять предписания Фридриха и переписываться с ним. Ее поведение стало настолько подозрительным, что Елизавета приказала перлюстрировать ее переписку; она ускорила свадьбу Петра и Екатерины для того, чтобы затем сразу же отправить мать невесты обратно в Цербст. В пути принцесса получила от Елизаветы письмо, в котором та предложила передать от ее имени просьбу королю прусскому об отзывании Мардефельда и замене его другим министром. Это была печальная обязанность, имевшая целью демонстрировать Фридриху всю неудачу интриг, проводившихся в России его агентом.

Король долго не хотел исполнить желания русского двора; тогда весной 1746 г. русский посланник в Берлине Чернышев был переведен в Лондон, а Мардефельду объявили, что правительство русское больше не признает его послом и не будет входить с ним ни в какие сношения. Мардефельду пришлось выехать. При официальном прощании Екатерина почти не решалась разговаривать с ним.

После отъезда Мардефельда его работу продолжал Лесток; однако в ноябре 1748 г. он был арестован. Его обвинили в деятельности в пользу иностранных дворов, в получении крупных денежных сумм от прусского короля и деятельности в его пользу. При допросах допытывались о его разговорах с Екатериной.

<sup>1</sup> Депеша английского посла от 18 июня. Бильбасов, История Екатерины II, стр. 110.

<sup>2</sup> Politische Korrespondenz, В. III, S. 341.

Рискованность подобных связей стала для Екатерины очевидной. К тому же Елизавета решительно запретила ей заниматься политической. Екатерина не находила пока поддержки и среди влиятельных придворных групп. Бестужев долго еще был ее врагом; с Шуваловыми и Воронцовым сблизиться не удалось. К тому же личные отношения с мужем становились все более холодными, приобретали характер взаимного недоброжелательства.

С течением времени положение изменилось. Внимательно приглядываясь к обстоятельствам продолжавшейся борьбы между канцлером и его противниками, Екатерина решила пойти на сближение с Бестужевым, и тот, опасаясь возрастающего влияния Шуваловых, согласился на это. В лице канцлера Екатерина получила сильную поддержку и опытного политического руководителя.

Озабоченный своим личным будущим и направлением политики, которое должен был впоследствии дать России Петр Федорович, Бестужев думал воспользоваться Екатериной, как средством для отстранения великого князя от престола. Это было тем более удобно, что в противовес беспочвенности Петра Екатерина охотно выставляла себя как носительницу интересов русского дворянства. До поры до времени Бестужев не хотел ссориться и с Петром, за которым начинали ухаживать и Шуваловы<sup>1</sup>.

Екатерина как будто полностью приняла политическую систему канцлера и энергично поддерживала его. Со своей стороны Бестужев должен был согласовывать с ней свои планы, и это давало Екатерине возможность оказывать прямое воздействие на направление политики. Болезнь императрицы, ее нежелание заниматься делами, вероятность ее близкой смерти повышали значение Екатерины.

Фридрих был уверен, что имеет сильную поддержку в Петербурге. Поскольку дипломатические отношения стран были прерваны, его интересы в России представлял английский посол: молодой двор поддерживал с ним самую тесную связь. Уильямс снабжал будущую императрицу деньгами: английское правительство предоставило ему делать это в самых широких размерах. Сколько всего она получила от него, мы не знаем, но нам точно известно, что только осенью 1756 г. великая княгиня заняла у посла около 50 тыс. рублей, причем это был далеко не первый заем<sup>2</sup>. Впрочем, деньги не имели тут решающего значения; австрийцы тоже готовы были платить их: это было в духе времени. В августе 1757 г. Петр, в обмен на подарок в 100 тыс. талеров, обещал Марии-Терезии не препятствовать планам союзников, но Кауниц считал, что эти деньги брошены зря<sup>3</sup>.

Мы не имеем прямых доказательств непосредственных связей Петра III с Фридрихом, но в наличии их едва ли можно сомневаться. Так, в начале Семилетней войны великий князь обращался к королю с какими-то секретными письмами, в которых, между прочим, просил

<sup>1</sup> Фавье, Записки, «Исторический вестник», 1887; август, стр. 393; Донсенция Мерси д'Аржанто, Чтения в Обществе истории и древностей Российских, 1877, кн. 2, стр. 10.

<sup>2</sup> Сборник Исторического общества, т. VII, стр. 72.

<sup>3</sup> Seiaef'er, Geschichte des Siebenjährigen Kriegs, B. I, S. 390.

не заключать договора с Данией, старым врагом голштинских герцогов. Несомненно, что попутно он не только обещал Фридриху свою поддержку в будущем, но давал и более ощутительные доказательства преданности и желания помочь Пруссии. Едва ли только слабоумным хвастовством можно объяснить замечание, оброненное Петром III уже после его восшествия на престол и записанное Е. Р. Дашковой: «Однажды, когда я была у императора, — рассказывает та, — он обратился к Волкову (который в предыдущее царствование был первым и единственным секретарем Верховного совета) и сказал: сколько раз мы смеялись над решениями и секретными приказами, отправлявшимися Конференцией к армии, потому что они оставались бесплодными вследствие сообщений, которые он (Петр. — Н. К.) заблаговременно делал королю. Волков краснел и бледнел. Петр III не замечал этого и продолжал хвалиться дружескими услугами, оказанными королю Пруссии на основе сообщений, которые ему давал Волков о решенных Конференцией мероприятиях»<sup>1</sup>.

Трудно допустить, чтобы это были только пустые слова — недаром же Елизавета не позволяла давать в руки своего наследника протоколы Конференции, а тот старался заполучить их копии. Не зря, конечно, он был исключен впоследствии из состава этого органа, осуществлявшего высшее руководство военными действиями.

В 1758 г. саксонский министр Брюль сообщил русскому правительству полученный им анонимный донос о том, что, по указанию Фридриха, при участии Петра готовится отравление императрицы. Русские министры признали, что это только «инсинуация»; но Брюль верил в возможность подобного факта и напоминал о словах Фридриха, говорившего в начале войны, что его задача только задержать выступление русской армии; потом он сможет не только не бояться ее, но и воспользоваться ею<sup>2</sup>.

Если вспомнить известную директиву Фридриха Мардефельду о подготовке «революции» против Елизаветы в пользу того, «для кого ее можно произвести», то подозрения Брюля получают известное оправдание<sup>3</sup>.

Как бы то ни было, желание Петра помогать Пруссии было бесспорным. Он даже находил возможным не скрывать своего горячего сочувствия Фридриху. Советник саксонского посольства Прассе в 1758 г. доносил своему двору, что когда после сражения при Цорндорфе полковник Розен привез в Петербург известие об этом сражении, сопровождавший его слуга начал было рассказывать, что битва проиграна русскими. Его тотчас отправили на гауптвахту, но великий князь велел позвать его к себе, выслушал рассказ и сказал, что он и без того знает, что русские никогда не смогут побить пруссаков. Потом он показал на голштинских офицеров, составлявших его по-

<sup>1</sup> Архив Воронцова. Бумаги княгини Е. Р. Дашковой, М., 1831, стр. 41. Если рассказ Дашковой, тесно связанной с Екатериной и потому враждебной к Петру, в ее общих оценках отдельных действий этого императора и может вызвать сомнение, нет никаких оснований допустить, что она специально выдвинула вышеприведенный разговор и что он является только клеветой.

<sup>2</sup> Архив Воронцова, т. III, стр. 692—698.

<sup>3</sup> Politische Korrespondenz, B. V, S. 516.

стоянное окружение, и сказал: «Смотри, это все пруссаки. Разве такие люди могут быть побиты русскими?»<sup>1</sup>

Это был лишь один из многих подобных случаев, известных дипломатам союзных держав. Лопиталь доносил о заявлении великого князя, что он считал бы за честь и славу служить под командой прусского короля; Эстергази много раз сообщал своему правительству о подобных же выступлениях Петра; лучше всего они были известны Уильямсу. Для русских пруссофильство Петра, да и Екатерины, тоже «не тайно было»<sup>2</sup>.

Глубокие противоречия политических интересов «старого» и «молодого» дворов, борьба придворных группировок не могли не отразиться на ходе предстоящей войны, тем более, что многие важные, связанные с ней мероприятия использовались как средства этой борьбы. Таково, в частности, было и возникновение высшего государственного органа, объединившего руководство и дипломатическими и военными делами. Составляя проект учреждения, Бестужев рассчитывал на возможность воспользоваться им для укрепления своего положения.

Новый орган был создан и начал функционировать в конце марта 1756 г. под наименованием Конференции. В состав ее вошли великий князь Петр Федорович, канцлер, его брат Михаил Бестужев, генерал-прокурор Трубецкой, сенатор Бутурлин, вице-канцлер Воронцов, генерал Апраксин, Петр Шувалов и его брат Александр. Первыми шагами Конференции были решения чисто политического характера, касательно переговоров с венским двором о действиях против Пруссии и о политике в отношении Франции, Польши, Турции и Швеции. В начале апреля Конференция обсуждала вопрос о размещении военных сил так, чтобы они могли быть сразу двинуты в поход, и точно определила, где и сколько каких полков должно быть расквартировано. Были даны распоряжения по вопросу снабжения войск лошадьми, о получении сведений из Пруссии, для чего туда посланы были специальные курьеры, о мерах к усилению дезертирства в прусской армии и пр.<sup>3</sup>

На первых этапах деятельности Конференции политические моменты преобладали над чисто военными делами; на некоторые заседания ее приглашался австрийский посол. Позднее она сконцентрировала свое внимание на руководстве военными действиями.

Результатом преимущественно личных соображений явилось и назначение главнокомандующего. Бестужев выдвинул на эту должность своего друга Апраксина. Кандидатура казалась нейтральной в отношении всех придворных группировок и с этой точки зрения никаких возражений не вызывала. Позднее, когда Апраксин был уже на пороге полного падения, смысл назначения его «главным командиром» стал казаться даже непонятным. «Ежели бы тогда моего мнения спро-

<sup>1</sup> Hermann, Geschichte des russischen Staats, B. V, S. 299.

<sup>2</sup> Показания Апраксина. Бильбасов, Первые политические письма Екатерины II, прилож. XVI, стр. 103, 105, 106.

<sup>3</sup> Архив Воронцова, т. III, стр. 356, 357, 389, 405, 413—415; Соловьев, т. XXIV, ст. 902—905.

силы, когда командир учреждался,—писал Воронцову Кирилл Разумовский в декабре 1757 г.,—я бы всегда мог по привычке чистосердечно и беспристрастно сказать, что человек без практики и столь тяжелого тела, а притом ни в каких военных обращениях с европейцами не бывавший... едва ли годится командиром быть»<sup>1</sup>.

Как бы то ни было, в сентябре, одновременно с пожалованием ряда сановников, С. Ф. Апраксин был произведен в генерал-фельдмаршалы, а вслед за тем получил назначение главнокомандующим. Он не имел за собой сколько-нибудь значительного военного прошлого и участвовал только в турецкой войне, где ничем себя не проявил. Зато он был искусным царедворцем, умело оперировавшим своими огромными связями и сохранявшим срединное положение между враждующими группами. Он уже давно был в приятельских отношениях с Бестужевым, и некоторые дипломаты даже считали, что он имеет громадное влияние на канцлера. В то же время он имел заручку и в обратном лагере; его дочь, по мужу княгиня Куракина, была в известной всем связи с Петром Шуваловым.

Не имея ни военных знаний, ни талантов, Апраксин обладал в то же время большой житейской ловкостью. Он мог imponировать собеседнику и внушить ему высокое представление о своих качествах и талантах. Так, командированный министром Брюлем саксонский офицер Трюцшлер, познакомившись с русской армией и ее фельдмаршалом, вынес впечатление, что последний трудолюбив, выслушивает все донесения, сам отдает приказы, внимателен к подчиненным и в курсе всего того, что происходит в армии<sup>2</sup>. По словам Трюцшлера, Апраксин не любит пьянства и карточной игры и обладает большими теоретическими познаниями. Но граф Бернес, знавший Апраксина по Петербургу, находил, что это «человек, снедаемый честолюбием, настолько же неуместным, как и чрезмерным, строящий планы, выполнить которые он не сможет», а прусский шпион (повидимому, капитан Ламберт), ежедневно встречавшийся и разговаривавший с Апраксиным в Риге перед началом похода, не находил у фельдмаршала не только практической опытности, но и никаких теоретических знаний. Имея военный опыт только по участию в осаде Очакова, он больше всего надеялся «на храбрость солдат и на знания своего начальника штаба Веймарна, хорошего теоретика, но не имевшего опыта генерала»<sup>3</sup>.

Болотов (хотя оценка его в известной мере могла быть и пристрастной) характеризует Апраксина как честолюбивого, ленивого и ограниченного человека. Он рассказывает о ряде его нелепых бестактностей, возмущавших всю армию и вызывавших насмешки. Однажды, будучи вызван к фельдмаршалу в разгар отступления, когда армия теряла людей, имущество, с трудом завоеванную славу и находилась под угрозой серьезного нападения, Болотов нашел Апрак-

<sup>1</sup> Архив Воронцова, т. IV, стр. 390; т. VI, стр. 327.

<sup>2</sup> «Militär-Wochenblatt», Berlin 1838. № 31, SS. 32—38.

<sup>3</sup> Архив Воронцова, т. VI, стр. 479; Hasenkamp, Ostpreussen unter dem Doppelaar; Приложения „Schreiben eines Reisenden aus Riga“ от 8 ноября 1756 г.; Военный сборник, т. III, 1858, стр. 300—306; Lettre d'un voyageur sur l'armée russe, 1758.

сина «в преогромной, богато внутри украшенной и жаровнями и спиртами довольно нагретой кибитке, лежащего на пуховиках» и слушающего «сказки от сидящего в головах у него за столиком гранодера, болтавшего нелепый вздор во все горло»<sup>1</sup>.

В общем это был человек, которого М. С. Воронцов удачно определил как «*bien peu de chose*»<sup>2</sup>.

Примирия противоположные интересы, Апраксин выше всего ставил свои собственные, умел во-время отказаться от невыгодной дружбы и поступиться своим достоинством: будучи побит Кириллом Разумевским во время попойки, он спокойно перенес это. Ему было 54 года, он был громадного роста, очень тучен и ленив. Стремлением к роскоши и удовольствиям он выделялся даже среди вельмож своего времени: перевозка огромного гардероба и прочего необходимого ему имущества, сопровождавшего его в походе, требовала более 250 лошадей.

Достаточно осторожный, он не хотел, да и не имел нужды связать себя с какой-нибудь определенной партией. Благодаря поддержке Шуваловых он пользовался милостями Елизаветы, но императрица была больна, она могла скоро умереть, и для Апраксина важно было сблизиться с будущим императором. Он это и сделал еще до назначения главнокомандующим.

Заклучив тайный союз с «молодым двором», в недрах которого уже затевалась придуманная Бестужевым интрига, направленная против Петра, Апраксин, в соответствии с планами своего друга, да и личными интересами, должен был поддерживать Екатерину.

Он имел, таким образом, прекрасно защищенные позиции: Шуваловы поддерживали его перед императрицей, а служба Екатерине и Петру гарантировала будущее. В отношении «молодого двора» он также мог держаться двойной политики. Пруссофильские тенденции, выполнение общих пожеланий Петра обеспечивали ему симпатии будущего императора, а участие в заговоре Екатерины и Бестужева против Петра устраивало его при последнем возможном варианте — переходе власти в той или иной форме в руки Екатерины.

Фигура нового главнокомандующего являлась не только продуктом елизаветинского двора этих лет — она была выражением его противоречий. Не имея, в смысле политических устремлений, ничего, кроме ориентаций, меняя их в зависимости от придворных конъюнктур, он не мог иметь сколько-нибудь твердых и последовательных планов, а это полностью должно было отразиться на состоянии и на ходе действий доверенной ему армии.

<sup>1</sup> Болотов, т. I, ст. 600, 601.

<sup>2</sup> Архив Воронцова, т. XXXIII, Приложения, стр. 8.

## IV

### Стратегическое руководство действиями армий и стратегические принципы времени Семилетней войны. Прусская секретная служба. Военные силы Пруссии

#### 1

Поскольку противопрусский союз таил в себе глубокие внутренние противоречия, командование союзными войсками не могло быть должным образом объединено. Мало того, оно не имело единства даже в пределах каждой армии. Ни австрийский, ни русский главнокомандующие не являлись непосредственными руководителями своих войск. Кауниц направлял движения их из Вены; Конференция своими «наставительными указами» диктовала из Петербурга не только планы кампании, но и способы осуществления «стратажемм».

Дипломатия и стратегия смешивались; командующий армией становился не более чем исполнителем неизбежно запаздывавших предписаний столицы. Элемент его личной инициативы ограничивался до крайности, так как всякое неудачно осуществленное движение влекло за собой ответственность; наоборот, действия по устаревшим и не соответствующим реальной ситуации директивам столицы могли оправдать любой успех, если только он не произошел при явно нелепых обстоятельствах.

Интересно отметить, что подобные же черты проявляли при самостоятельных действиях и прусские генералы. Фридрих не прощал им поражений, и они, подобно своим австрийским и русским коллегам, стремились к осторожности, нередко делавшей их операции медлительными и бесплодными.

Уже самое это положение командующих лишало их действия оперативности, а следовательно, чрезвычайно уменьшало шансы на успех. В тех случаях, когда во главе армии оказывались ничтожные и неспособные генералы, ущерб был невелик; наоборот, руководство столицы в таких случаях нередко было полезно и давало благоприятные результаты. Но когда во главе армии стояли генералы, обладавшие способностями и готовые действовать самостоятельно, их положение становилось чрезвычайно тяжелым. Со всей остротой это сказалось на примере фельдмаршала Салтыкова; в аналогичных условиях были и австрийские командующие Даун и Лаудон.

Даун, очень умный, тонкий и осторожный стратег, стремился наносить удары противнику, не рискуя собственными силами. Действительно, ему не раз только искусным маневрированием и выбором позиций удавалось ставить Фридриха в положение, при котором тот

лишался возможности активно действовать и должен был потерять все плоды предыдущих успехов (как, например, под Ольмюцем).

Уже в 1757 г. (после Праги) Даун чрезвычайно ловко вынудил пруссаков атаковать противника в крайне невыгодных условиях и, разбив их, уничтожил все значение победы Фридриха под столицей Богемии.

Стремление Дауна вести войну и выигрывать не рискуя, удачно совпадало с его зависимым от гофкригсрата положением, и он долгое время находил самую благоприятную оценку; австрийская императрица, прославляя его «...как Фабия, который промедлением спасает отечество», «приказала отчеканить на медали в его честь: «*Sunctando vincere perge*» («Продолжай побеждать медлительно-стью»).

Но, умея искусно маневрировать, тщательно и с громадным терпением выбирать обстановку для безошибочного нападения, Даун не умел, не хотел, да и не мог рисковать и поэтому очень часто вследствие нерешительности и медлительности терял то, что выигрывал искусной осторожностью. Зависимость от венских распоряжений также играла в этом важную роль и позволяла королю посмеиваться по поводу гирь, привязанных к ногам его противника, и замечать, что «святой дух его медленно вдохновляет».

Несомненно крупный, талантливый полководец, Фридрих отличался от своих противников не теорией, а лишь техникой выполнения. «Насколько у противников Фридриха не было недостатка в теоретическом понимании ценности выигранного сражения, показывает и русская стратегия»<sup>1</sup>. «Разница была не в качестве, а в степени»<sup>2</sup>.

Фридрих поднял на небывалую высоту свой боевой аппарат, ввел знаменитую «косую атаку» (не являвшуюся, впрочем, его изобретением); он обладал блестящей способностью быстро ориентироваться в обстановке и верно ее оценивать, организовывать, подбирать людей и управлять,— и все же на один уровень с великими полководцами, создавшими эпохи военного искусства, поставлен он быть не может. Если каждый из них «является либо изобретателем новых материальных сил, либо первый находит правильный способ применения новых сил, изобретенных до него»<sup>3</sup>, — то именно этого не хватало Фридриху.

Вместе с тем нельзя забывать, что только он был в свое время создателем и практиком «косой атаки», практиковавшейся когда-то эллинами, но затем забытой. Применением этого метода он возводил линейную тактику на высшую ступень ее возможностей и этим далеко превосходил современных ему генералов.

Вопрос о принципах стратегии эпохи в целом и Фридриха в частности и отличия их от основ стратегии последующего времени вызвал в немецкой литературе интересную полемику. Проблему впервые поставил и правильное ее разрешение наметил Клаузевиц, четко

<sup>1</sup> Дельбрюк, История военного искусства, т. IV, стр. 309.

<sup>2</sup> Меринг, Очерки по истории войны и военного искусства, стр. 198.

<sup>3</sup> Маркс и Энгельс, Соч., т. VIII, стр. 464.



охарактеризовавший отличия стратегии XVIII в., с ее ориентацией на истощение противника, от новой наполеоновской стратегии мощных ударов и уничтожения врага. Много позднее Бернгарди в своей интересной книге «Фридрих Великий как полководец» постарался доказать, что гениальность Фридриха позволила ему вырваться из рамок стратегических принципов своего времени и предвосхитить способы ведения войны, получившие распространение лишь в начале следующего столетия. Серия трудов Дельбрюка подвела итоги всем ранее высказанным мнениям и провела резкую демаркационную линию между обоими методами, доказав, что стратегия на истощение была для Фридриха единственно возможной. Эту точку зрения в дальнейшем принял и подкрепил в своих работах Меринг, который, увлекаясь развитием этой мысли, пришел, однако, к ее схематизации и полному отрицанию таких выдвинутых позднее Дельбрюком и основанных на фактах положений, как стремление Фридриха к захвату Саксонии и его намерение начать войну с полного сокрушения Австрии.

Совершенно несомненно, что экономика эпохи с железной необходимостью предопределяла стратегические принципы не как идею, а как закономерный вывод из тех организационных средств, которыми располагал полководец. Энгельс давно и весьма убедительно показал это в ряде своих работ. Армия XVIII в., связанная линейным строем и магазинным снабжением, представляла тяжеловесный и малоподвижный аппарат с ограниченной зоной действия и необходимостью сложных подготовительных продовольственных мероприятий. Все это исключало возможность применения методов, выдвинутых американской освободительной войной, получивших затем развитие в войнах французской революции и доведенных Наполеоном до высшей точки. Полководец XVIII в., в силу особенностей своего военного аппарата, мог и должен был вести только маневренную войну и строить свои планы, исходя именно из таких принципов. Это не значит, однако, что идея сокрушения противника была ему совершенно чужда. Наоборот, он стремился к осуществлению ее и если не проявлял в этом последовательности и почти никогда не доводил подобных своих намерений до конца, то это зависело отнюдь не от его принципиального нежелания, а от невозможности, а иногда и неумения.

На протяжении Семилетней войны мы найдем для этого не мало чрезвычайно ярких примеров. Выступая против русских, которых ему предстояло встретить под Цорндорфом, Фридрих ставил себе целью полное уничтожение армии противника и, потерпев в этом неудачу, признался де-Катту, что ему приходится отойти, довольствуясь ослаблением тех, «которых я не сумел сокрушить». Ничто другое, как желание полностью уничтожить русскую армию, заставило Фридриха продолжить сражение под Кунерсдорфом после того, как он добился там частных успехов. Это стоило Фридриху полного разгрома, но Ретцов ясно рассказывает о том, что произошло бы в обратном случае. Добившись желанного успеха, говорит он, король приказал бы своей кавалерии изрубить оставшихся русских в куски или сбросить в Одер.

Трудно сказать, рассчитывал ли Фридрих продиктовать Вене мирные условия под ее собственными стенами, — для его армии этот наполеоновский прием был непосилен. Едва ли, однако, можно сомневаться в том, что король мечтал о подобном исходе; но он находил возможным добиться того же эффекта, разбив приблизившуюся к нему вражескую армию, или же, как это случилось в действительности (по плану Вестфалена), нанеся противнику жестокий удар в Богемии, столицей которой он рассчитывал овладеть. Первоначальный успех этих его действий восприняли в Австрии (по словам Архенгольца) как непосредственную угрозу Вене.

Петербургская Конференция, стоя на позиции маневренной войны, вместе с тем настойчиво предписывала Апраксину принять все меры для полного уничтожения неприятеля, придавая этому даже большее значение, чем оккупации Пруссии. Салтыков, организационные средства которого не позволили завершить победу под Кунерсдорфом окончательным истреблением прусской армии, выдвигал после этого совершенно отчетливую задачу похода на Берлин и окончания войны одним мощным ударом<sup>1</sup>. И если его план остался неосуществленным, то в этом вина не Салтыкова, а условий, в которых протекала война<sup>2</sup>.

Наиболее чистым представителем стратегической доктрины своего времени был, конечно, Даун. Однако и ему не совсем чужда была мысль о возможности или о желательности применения в маневренной войне других, более решительных принципов.

Мы не имеем оснований говорить о том, что Фридрих или его противники когда бы то ни было и где бы то ни было последовательно добивались полного и окончательного разгрома противника: их организационные средства, проистекавшие из экономики своего времени, ставили тому решительные препятствия. В рамках реальных возможностей, которыми они располагали, лучшие из них — прежде всего Фридрих, Вестфален, Фердинанд Брауншвейгский, Салтыков, — однако, вовсе не замыкались исключительно в принципах маневренной войны. Они делали попытки выйти из ее рамок, применить другие, более решительные методы, и это в некоторых случаях давало успех, но часто несоответствие между методом и средствами заставляло отказываться от планов, довольствоваться их частичной реализацией или даже терпеть неудачу полностью и возвращаться к принципам, продиктованным реальными условиями и средствами, которыми они располагали.

\* \* \*

Огромное преимущество давала Фридриху его полная самостоятельность. Если командование союзников не могло быть твердым и определенным в силу зависимости от распоряжений столицы, если интересы, а следовательно, и действия союзников были противоречивы, то Фридрих оказывался в совершенно ином положении. Он чувствовал себя вполне уверенно. Ему было не перед кем отвечать, он

<sup>1</sup> Сомнение в целесообразности операции Салтыков высказывал уже позднее, когда время, действительно, было упущено.

<sup>2</sup> Ср. З. С., Состояние военного искусства в России и в Западной Европе в период Семилетней войны. «Военный сборник», 1865, XLIII, № 5.

мог решать безапелляционно, разбивать врага и, проигрывая, тотчас исправлять ошибку. Армии были послушным орудием в его руках и действовали как части единого организма. У него были ясные, отчетливо сознаваемые цели и полное представление о способах для их достижения. Неограниченно распоряжаясь всеми военными средствами, он умел и мог рисковать.

Фридрих имел в своем распоряжении опытных офицеров, талантливых генералов, которые оказывали ему громадную помощь. Первый план Семилетней войны, в корне отличавшийся от предположений Фридриха, был составлен Шверинем и Винтерфельдом. На западе Фердинанд Брауншвейгский и Вестфален показали замечательные образцы военных способностей. Опыт и мужество Зейдлица решили судьбу сражений под Росбахом и Цорндорфом, — в последнем точное исполнение приказаний короля привело бы его к полному разгрому. Именно точное исполнение настойчивых распоряжений Фридриха явилось причиной, поставившей под Максеном корпус Финка в положение, при котором ему пришлось выбирать между полным уничтожением и сдачей.

В начале войны положение Пруссии было, несомненно, благоприятным, и Фридрих предпринял нападение на Саксонию и Австрию «с сознанием безусловного превосходства»<sup>1</sup>. Его армия по боевой подготовке значительно превосходила войска союзников, она могла быть мобилизована в кратчайшее время, и это гарантировало не только возможность немедленного захвата Саксонии со всеми ее ресурсами, но и численный перевес над Австрией, которую Фридрих надеялся разгромить задолго до того, как на помощь ей двинулись бы французы или русские.

В действительность крепкой противопрусской коалиции король не верил. Искренность сотрудничества традиционно враждебных Австрии и Франции казалась ему сомнительной; Россию он рассчитывал удержать при посредстве Англии; если бы даже это не удалось, положение все же не казалось ему слишком опасным, — он находил, что «Австрия и Россия, вместе взятые, не могут сравняться с ним, ибо в отношении финансов они слишком слабы»<sup>2</sup>.

\* \* \*

Чрезвычайно вредным моментом для успешности действий союзников должно было явиться глубокое недоверие, существовавшее между австрийцами и русскими, совершенная раздельность и политических и стратегических задач, которые ставили перед собой оба государства и обе армии. Последние, даже имея согласованный общий план, действовали изолированно, и все попытки более широких совместных операций неизменно кончались неудачей, так как при этом интересы одной из армий (в большинстве случаев русской) приносились в жертву другой.

Естественно, что в таких случаях командующие проникались недоверием друг к другу, уклонялись от взаимной информации, выдвигали противоположные планы, тормозили один другого, и их совместные:

<sup>1</sup> Дельбрюк, История военного искусства, т. IV, стр. 298.

<sup>2</sup> Там же, стр. 298.

операции оказывались бесплодными. Такими были обе силезские кампании, а еще раньше именно глубокое различие стратегических и политических задач русских и австрийцев послужило причиной того поразительного бездействия, которое спасло Фридриха после потрясающего разгрома, нанесенного пруссакам под Кунерсдорфом энергичным и способным русским фельдмаршалом Салтыковым.

## 2

Сознавая огромное преимущество единства, король неумоимо старался углубить расхождения между союзниками, разъединить их действия, внести раскол между ними и внутрь самих правительств. Он столько же заботился о создании широкой шпионской сети, информации которой позволяли бы ему быть в курсе всех планов противников, как и о привлечении на свою сторону влиятельных лиц и группировок во вражеских столицах.

Такого влиятельного агента имел он в России в лице «молодого двора», чьей задачей он ставил сначала удержать ее от вмешательства в войну, затем затормозить начало военных действий, наконец, добиться заключения сепаратного мира. Агентура Фридриха в русской армии всеми способами стремилась спутать и парализовать ее действия. Он получал самые секретные сведения и из кругов петербургского двора, и из ставки русского главнокомандующего, от чиновников дрезденской министерской канцелярии, и от австрийских офицеров, от саксонского резидента в Петербурге Функа, голландского министра при русском дворе Сварта, русского посла в Гааге Головкина, шведского полковника Горна, курляндского камергера Мирбаха<sup>1</sup>.

Русскому правительству было известно, что много шпионов Фридриха направлено в район расположения русских войск в Курляндии, а также в Ковно. Из оперировавших в русской армии агентов Фридриха наиболее известен капитан Ламберт, выдававший себя за английского офицера. Это был, повидимому, тот «вояжир из Риги», который часто обедал у Апраксина, был хорошо знаком с Веймарном и наиболее видными русскими генералами. Доставляя Фридриху секретные сведения, он в то же время составил известный памфлет на русскую армию, который был затем широко распространен прусским правительством. Тот же Ламберт вел шпионскую работу и среди французских войск. Из профессиональных шпионов мы знаем также фон-Баля, фон-Ромера и др.<sup>2</sup>

Ассессор Веселицкий, ведавший при Апраксине секретными делами, между прочим разобрал перехваченные шифрованные письма подполковника русской армии Блома. Переписка эта была такого рода, что Блома (лифляндца родом) пришлось немедленно арестовать. На следствии он показал, что в 1753 г. имел намерение перейти на прус-

<sup>1</sup> Politische Korrespondenz, B. XII, SS. 173, 305; B. XIII, SS. 202, 229, 448; B. XIV, SS. 192, 228, 297, 303, 449. Mémoires de Frédéric II, t. I, p. 418; Arneht, Geschichte Maria-Therσίας, S. 489; Schaefer, Geschichte des Siebenjährigen Kriegs, B. I, S. 489.

<sup>2</sup> Архив Воронцова, т. VI, стр. 775, 494 и сл.; Politische Korrespondenz, B. XIII, S. 141, 160, 170, 197, 254; B. XIV, SS. 42, 83, 166.

скую службу и с этой целью поехал за границу. Просьба его была отклонена, но когда он собирался уехать из Потсдама, к нему явился Манштейн (бывший адъютант Миниха, перешедший к Фридриху) и предложил подождать. Затем его посетил капитан Винтерфельд и убедил остаться на русской службе, с обязательством сообщать в Берлин сведения о состоянии русских войск, численности полков, о рекрутских наборах, вообще обо всем, что может представлять интерес с точки зрения военного шпионажа. За это обещали платить по 180 червонцев в год.

Блом согласился, и его представили фельдмаршалу Кейту. Как он, так и Винтерфельд, а особенно Манштейн, подробно расспрашивали Блома, где заключен Иван Антонович, здоров ли он, действительно ли умерла бывшая правительница Анна Леопольдовна, где находятся Бирон и Миних. В присутствии Блома Кейт получил из Петербурга писанное по-французски письмо, в котором сообщалось, что «между важнейшими госпожами» (Елизаветой и Екатериной) идут великие несогласия, что положение Бестужева сильно пошатнулось. Тут же находилось и запоздалое сообщение о восстании крестьян Демидова в Репнинской волости.

При чтении письма Кейт закрыл подпись рукой.

По рассказу Блома, секретные донесения из России получались почти с каждой почтой. Сам Блом, вернувшись на службу в Россию, свои информации, под видом переписки о получении наследства, направляя в Берлин на имя прокуратора Беренса. В действительности же их получал Манштейн. Для корреспонденции употреблялся условный язык. Например, 50 овец означало 50 тыс. рекрутов, под быками разумелась кавалерия и пр.

От крупных и хорошо осведомленных лиц собирали сведения под видом личного интереса к тем или другим вопросам. Так, в самый разгар войны, в июле 1758 г., Кейт обратился с дружеской запиской к русскому атташе при австрийской главной квартире генералу Шпрингеру, в которой просил сообщить ему «список теперешнего генералитета России», интересный ему будто бы для того, чтобы «порадоваться продвижению в чинах» его «прежних друзей». Неудивительно, что Шпрингер уклонился от оказания «любезности», ссылаясь на то, что он не имеет точных сведений, так как уже давно выехал из России<sup>1</sup>.

Функции секретной агентуры были разнообразны. Помимо доставки сведений, она должна была активно действовать на окружающую среду, агитировать в пользу Фридриха, привлекать новых агентов, подкупать влиятельных лиц, организовывать и поддерживать разговоры против правительства, компрометировать и парализовать действия армии.

Общеизвестны многократные попытки Фридриха подкупить Бестужева, причем король решил не останавливаться ни перед какой суммой. Попытки эти, однако, потерпели крах. Затем внимание было обращено на Апраксина. По поручению Берлинского правительства, прусский посланник в Лондоне обратился 8 января 1757 г. к Уиль-

<sup>1</sup> ЦВИА, ВУА № 1663, лл. 250, 251 об.

ямсу с указанием: «Прусский король полагает, что Апраксину можно предложить известную сумму денег, лишь бы он задержал движение русских войск, повод к чему всегда легко найдется у главнокомандующего. Следовало бы при этом случае воспользоваться великой княгиней, если она согласится взять это на себя»<sup>1</sup>.

Во время войны было уличено много прусских агентов. Помимо вышеуказанных, мы знаем о шпионской работе одного из крупных генералов русской армии, доверенного вестового Апраксина и ряда офицеров. Еще большее число их остались неизвестными. В качестве примеров более широкой деятельности можно привести известное поручение Ивану Зубареву о раскольничьем бунте в пользу Ивана Антоновича; подготовку «революции» против правительства Елизаветы и, может быть, отравления ее (как об этом сообщал Брюль); организацию (1759 г.) восстания в тылу русской армии; вооруженного бунта в Пилау<sup>2</sup> и пр.

Кроме постоянной агентуры, Фридрих пользовался также летучей разведкой из офицеров, которые под видом лиц различных мирных профессий путешествовали в тылу противника и в зоне расположения его сил<sup>3</sup>. Разведывательная служба армии Фридриха была для своего времени не только образцовой, но и единственной по качествам.

### 3

Прусская армия значительно уступала по численности не только объединенным силам союзников, но и таким армиям, как русская и французская.

Соотношение численности военных сил европейских держав определяется следующей таблицей, составленной на основе сведений, полученных Бестужевым в 1755 г. от иностранных агентов<sup>4</sup>:

Россия . . . . .	331 422 чел.
Франция . . . . .	211 753 »
Пруссия . . . . .	142 000—145 000 чел.
Австрия (без имперских и крепостных войск) . . . . .	139 000 чел.
Англия . . . . .	91 179 »
Голландия . . . . .	39 637 »
Дания . . . . .	33 946 »
Саксония . . . . .	18 000 »
Польша . . . . .	16 837 »

В половине июня 1756 г. Фридрих имел 136 787 чел. регулярного войска и 4 800 чел. в полках ландмилиции. Для пополнения армии служила система кантонов, в которых имелся разряд сверхкомплектных, призывавшихся лишь для ежегодных сборов и в случае войны. К осени 1756 г. их насчитывалось 8 763 чел. С 1755 г. были введены, кроме того, двойные сверхкомплектные, составлявшие хорошо обученный запас. Летом 1756 г. число их равнялось 7 280 чел. Начиная с 1755 г. были значительно усилены гарнизонные полки.

<sup>1</sup> Politische Korrespondenz. B. XIII, SS. 340, 546, 562; Raumer, B. II, S. 420.

<sup>2</sup> ЦВИА, ВУА, № 1669, л. 64 об.

<sup>3</sup> Там же, № 1669, лл. 18, 367, 356 и пр.

<sup>4</sup> Цитируем по Масловскому.

Таким образом, к началу войны король имел в своем распоряжении 128 017 чел. полевой армии, 25 729 чел. гарнизонного войска (всего 153 746 чел.) и 4 800 чел. милиции. В октябре, после захвата Саксонии, в армию дополнительно влилось 20 тыс. саксонских солдат<sup>1</sup>.

В течение зимы 1756/57 г. армия была доведена уже до 180 тыс. чел.

В основной своей массе армия Фридриха была наемной, поэтому она стоила чрезвычайно дорого, и возможность сильного увеличения ее упиралась в вопросы финансов. Король полагал, что для ведения войны ему нужно иметь не менее 20 млн. талеров и сверх того ежегодный излишек государственных доходов в 5 млн. талеров. Но этот излишек в 1752 г. достигал лишь 2½ млн., а к 1756 г. — около 3 млн. Запасный фонд к 1756 г. составлял около 13½ млн. талеров.

Средства эти для длительной войны были недостаточны, но, конечно, не потому, что Фридрих не ожидал ее. Еще в 1749 г. он рассчитывал не более чем на 5 лет мира, а в следующем году полагал, что мир продлится не более 4—5 лет, но большего от своего государства без применения чрезвычайных мер он получить не мог.

Таким образом, если Фридрих был обеспечен возможностью когда угодно напасть на любого из своих противников, то собственные наличные средства обеспечивали ему 2—3 кампании. Считая это недостаточным, прусский король (хотя по его первоначальному предположению расходы мыслились меньшими) в начале войны сделал принудительный заем в 5 млн. талеров, а захватив Саксонию, наложил на нее контрибуцию, с обязательством уплаты 5 млн. талеров ежегодно. Кроме того, он имел впереди громадные английские субсидии. Таким образом, финансовое положение позволяло вести даже длительную войну, хотя затяжка ее могла вызвать необходимость истощения собственного государства чрезвычайными налогами.

Предстоявшая война должна была обойтись дорого. Если кампании 1744—1745 гг. стоили 12 млн. талеров, то одна кампания 1757 г. поглотила 11 млн. 200 тыс. талеров.

Но король рассчитывал, что война не будет слишком длительна. Он надеялся, что ему удастся быстро нанести противникам ряд сокрушительных ударов и вынудить каждого из них к миру поодиночке.

Войска Фридриха, набранные из самых различных мест<sup>3</sup>, не были воодушевлены национальной идеей. Они сражались не за свою родину, а за короля, который платил жалованье, за выгоды,

<sup>1</sup> Volz, G. B., Die preussische Rüstung. Publicationen aus den K. Preussischen Staatsarchiven, B. 74, № 68, 71, 72, 95, 149, 163.

<sup>2</sup> Поскольку эта надежда не оправдалась, Пруссия к моменту окончания войны была совершенно разорена. Фридрих «спас себя и свою корону благодаря крайнему истощению собственной страны, страшной эксплуатации Саксонии, английским субсидиям и фальсификации денег» (Меринг, Очерки по истории войны и военного искусства, М., 1938, стр. 200).

<sup>3</sup> Напомним об известной попытке Фридриха распространить вербовку и на Лифляндию, за что вербовщик, капитан Штакельберг, был арестован русским правительством (Архив Воронцова, т. III, стр. 615; т. VI, стр. 184, 185).

которые давали военное ремесло и победы. Поражения с неизбежностью должны были дезорганизовывать это войско, и в таких случаях дезертирство начинало в нем развиваться, приобретаая тем более угрожающий характер, чем страшнее было поражение.

В ноябре 1757 г. русский военный атташе при австрийской главной квартире Шпрингер доносил в Петербург: «дезерция» из прусской армии, потерпевшей поражение от австрийцев, «так сильна, что понять не можно; каждый день по 1 500 человек и более приходят». Генерал Бек рапортовал, «что он у себя уже до 6 000 дезертиров имеет» и требовал повеления, «куда отправить оных...»<sup>1</sup>

В июле 1759 г., по наблюдениям одного французского офицера, дезертирство в Пруссии было «чрезвычайно развито. Полагают, что Дона, со времени своего пребывания в Польше, потерял до 3 000 человек... Мекленбуржцы, забранные силой, возвращаются к себе, поляки остаются на своей родине, и число вернувшихся в прусскую армию не превышает 200 человек. В этом числе есть несколько французов, взятых в плен в Бергене, из них убежали 14, но 12 были пойманы и возвращены в Штеттин»<sup>2</sup>.

Какими свирепыми мерами прусское командование боролось с дезертирством, видно из сообщений Румянцева. Когда во время осады им Кольберга (1761 г.) «дезерция» из прусских войск чрезвычайно развилась, задержанным дезертирам стали отрезать носы и уши. Изуродованные таким образом люди нередко приходили в лагерь Румянцева<sup>3</sup>.

Армия держалась традициями военного ремесла и больше всего суровой палочной дисциплиной. На самоотверженность этого войска нельзя был рассчитывать; его держали в оцепленных часовыми лагерях, вели в бой сомкнутыми линиями, оставляя позади ряды, на которые была возложена обязанность гнать отстающих, желающих спрятаться или убежать. Особенности этой армии определяли собой и особенности военной тактики. Тактика войск могла быть только линейной. Войско было связано с магазинным снабжением, так как разрешение добывать продовольствие реквизициями тотчас разложило бы его, придав ему черты грабительской шайки<sup>4</sup>.

Несовершенство армии, которой нечего было защищать и которую приходилось гнать в бой, для пронзительного ума Фридриха не было тайной. Еще будучи кронпринцем, он записал в своем «Анти-Макиавелли»: «Римляне не знали дезертирства, без чего не обходится ни одно из современных войск. Они сражались за свой очаг. За все наиболее им дорогое; они не помышляли достигнуть великой цели бегством. Совершенно иначе обстоит дело у современных народов. Несмотря на то, что горожане и крестьяне содержат войско, сами они не идут на поле битвы, и солдаты должны быть набираемы

<sup>1</sup> ЦВИА, ВУА, № 1657, л. 119.

<sup>2</sup> Французский архив иностранных дел, Correspondance Russe, t. LX, pièce 65. Цит. по Rambaud, Russes et Prussiens, p. 221.

<sup>3</sup> Секретный журнал... Кольбергской экспедиции, ЦВИА, ВУА, № 1690, л. 44.

<sup>4</sup> Delbrück, Historische und politische Aufsätze, S. 227.



из подонков общества, и только при помощи жестокого насилия их можно держать в строю».

Но последовать примеру римлян Фридрих не сумел. Только потеряв почти всю армию в кровавых боях Семилетней войны, он решил наконец прибегнуть к рекрутированию, организации добровольческих отрядов и расширению ландмилиции. И тех и других он считал, однако, худшей и наименее ценной частью своего войска. Он использовал их для прикрытия обозов или выдвигал вперед, заставляя принять первый удар и заслонять собой наступавшую позади регулярную пехоту, «которая принудила бы их под страхом расстрела к горячей и решительной атаке».

Фридрих до конца своей жизни остался сторонником наемной армии, несмотря даже на блестящий пример работы Егерского полка, созданного им специально для борьбы против австрийских пандуров и кроатов. В этот легкий полк принимались преимущественно сыновья лесничих и мелких чиновников, получавших затем за свою службу право занять должность лесничего.

Фридрих считал, что «мирный гражданин даже не должен замечать, что нация сражается». На его долю выпадали только финансовые и налоговые тяготы, в остальном же, как это думал и Лессинг, война оставалась «кровавой тяжбой между независимыми властелинами», не касающейся народа. При таких условиях, по справедливому замечанию Клаузевица, войско обращалось в государство в государстве, а война становилась чем-то совершенно чуждым интересам народа.

Не подлежит сомнению, что с момента вторжения неприятеля на прусские земли Фридрих мог создать настоящее народное ополчение, организовать в захваченных районах широкое партизанское движение. В действительности такие партизанские выступления возникали стихийно и непосредственно. Крестьяне Восточной Фрисландии, вооружаясь чем попало, пытались сопротивляться грабегам и насилиям французских солдат, а на восточной границе такие же крестьянские отряды во время апраксинского наступления нападали не только на мелкие разъезды, но даже затрудняли действия крупных русских частей.

Нельзя сомневаться в том, что Фридрих не только допускал, но в значительной мере и поощрял это положение. Так, в частности, восточно-прусская армия Левальдта содействовала организации партизанских отрядов, снабжала их оружием, поддерживала связь с ними, получала от них сведения; но нигде не было сделано попытки придать этому движению широту, а войне — характер национальной.

В результате, довольно неожиданно для короля, его подданные, как только враждебная армия закрепилась в занятой провинции, очень легко сделали русскими подданными, а местные власти организовывали торжественные встречи победителям при звоне колоколов и стечении народа. Появление русского герба на общественных зданиях и монеты с изображением Елизаветы были приняты с таким же спокойствием, как и присяга на верность этой царице, в течение нескольких лет управлявшей Пруссией через своих губернаторов.

Наемная армия Фридриха была в его руках только механизмом, военной машиной, для своего времени образцовой. Это было самое подвижное, самое приспособленное к маневрированию войско в Европе, умевшее быстро развертываться и строиться в боевой порядок.

Пехота Фридриха доводила скорость стрельбы до 6 выстрелов в минуту. Старая система построения в каре была вовсе отброшена и применялась лишь в исключительных случаях при кавалерийских атаках на походе. Обычно же сражение велось двумя линиями с загнутыми назад флангами.

Гордость этой армии составляла кавалерия. Было обращено величайшее внимание на искусство верховой езды; перестроения производились на самых широких аллюрах.

Фридрих установил, что «каждый эскадрон,двигающийся в атаку, должен атаковать противника с палашом в руке, и ни один командир, под угрозой позорного разжалования, не должен позволять своей части стрелять; бригадные генералы должны отвечать за это. При приближении для атаки войска двигаются сперва быстрой рысью и переходят наконец в полный галоп, сохраняя, однако, сомкнутый строй; и если они будут атаковать таким образом... враг всегда будет сломлен». «Каждому кавалерийскому офицеру следует всегда помнить, что для разгрома врага требуется выполнение двух условий: 1) атаковать его с максимально возможной быстротой и силой, 2) обойти его с фланга».

До Фридриха кавалерия располагалась глубоким строем. В 1743 г. он впервые построил ее в три ряда, а в сражении при Россбахе так же расположил и свою тяжелую кавалерию.

Значение реформы не замедлило сказаться. Если конница, доставшаяся Фридриху от его отца, тяжелая, неповоротливая, плохо обученная, была без труда разбита при Мольвице (1741 г.), то реформированная кавалерия сразу же прославилась победой при Гогенфридберге. Здесь 10 эскадронов прусских драгун опрокинули целое крыло австрийской пехоты и разбили 21 батальон, захватив множество трофеев и пленных. Победы при Россбахе, Стригау, Кессельдорфе, Лейтене и в других сражениях доставила королю именно его кавалерия, и она же приблизила его к победе при Цорндорфе — единственном сражении, оказавшемся сравнительно удачным для Фридриха в его борьбе против русских.

Артиллерия Фридриха была хуже, хотя на усовершенствование ее обращалось большое внимание. Пехотные полки располагали легкими орудиями, во время боя выдвигавшимися на 50 шагов вперед против интервалов между батальонами. Кавалерийские части также были снабжены орудиями. Малоподвижная тяжелая артиллерия затрудняла скорость маршей, и Фридрих, поражавший Европу быстротой своих переходов, не стремился к значительному увеличению тяжелого парка. Лишь в последние годы правления он снабдил свою артиллерию мощными орудиями, после того как опыт Лейтенского сражения убедил его в их громадном значении.

Полевая артиллерия была организована в батареи различного состава — от 6 до 20 орудий каждая. Общая численность орудийного

парка была значительна. Так, в 1756 г. Фридрих имел в действующей армии 106 орудий, а в 1762 г. — 275 орудий<sup>1</sup>.

Взятая в целом, артиллерия Фридриха, несмотря на примененное им облегчение веса орудий, все еще оставалась малоподвижной, как это оказалось, в частности, и в Кунерсдорфском бое.

В сравнении с остальными европейскими войсками, обоз армии Фридриха был сведен до минимума, но все же он был весьма громоздок: с ним следовали все необходимые для устройства лагеря принадлежности, шанцевый инструмент, походные хлебопекарни и запас провианта на 22 дня, что позволяло армии отходить от своих магазинов на значительное расстояние.

Войско делилось на дивизии и бригады, но тактическое значение этих соединений было ничтожно, так как маневрирование их во время боя почти не практиковалось. Исключение представляла кавалерия, бригадные генералы которой пользовались значительной самостоятельностью.

При боевом построении в центре располагались 2 линии пехоты, на флангах — по 2 и по 3 линии кавалерии. Это давало возможность развивать оружейный и артиллерийский огонь широким фронтом, вести кавалерийские атаки и концентрировать удар. В то же время при таком линейном порядке более или менее свободной оказывалась лишь кавалерия. Пехота была скована необходимостью как стоя на месте, так и при движении строго сохранять свое место и держать равнение; всякое отставание или выдвигание давало интервал, в который мог прорваться противник для одновременного действия с фронта и с тыла.

Фридрих нашел, однако, способ такого распределения сил, при котором ему удавалось произвольно увеличивать численность солдат на участке атаки. Как правило, это был фланг, обрушивавшийся на крыло противника и окружавший его. Вслед за разгромом фланга Фридрих атаковывал центр. Действия кавалерии при первом ударе обычно являлись решающими.

Принцип был очень прост, но долго оставался неразгаданным. Желая скрыть его, «Фридрих, чтобы запутать военных специалистов других наций, начал поразительно осложнять систему тактических движений, ни одно из которых не было пригодно для действительной войны и которые были придуманы только для того, чтобы скрыть простоту средств, при помощи которых он достигал победы. Ему удалось сделать это так хорошо, что никто не был этим ослеплен больше его собственных подчиненных, которые действительно поверили, что эти сложные методы построения линий были настоящим существом его тактики; таким образом, Фридрих положил основание тому педантизму и муштре, которым с этих пор отличались пруссаки...»<sup>2</sup>

<sup>1</sup> Энгельс, Избранные военные произведения, т. I, Военгиз, М., 1936, стр. 216.

<sup>2</sup> Там же, стр. 216.

## V

### Военные силы России

В 1756 г. Россия, судя по официальным данным, располагала сухопутной армией в 331 422 чел. Армия делилась на полевую действующую — 172 440 чел., гарнизонные войска — 74 548 чел., ландмилицию — 27 758 чел. артиллерийский и инженерный корпусы — 12 937 чел. и нерегулярные войска — 43 739 чел.

Общее количество людей, которых Россия могла выставить для наступательных операций, достигало 220 тыс. чел., при этом для службы внутри страны оставалось еще 112 тыс. чел.<sup>1</sup> Таким образом, по официальной численности армия России стояла на первом месте среди европейских держав и значительно превосходила прусскую. Действительный состав русских войск, однако, был значительно меньше, так как большинство полков оставались недокомплектованными.

Комплектование производилось системой рекрутских наборов, причем полевая армия и гарнизонные войска пополнялись исключительно рекрутами из великорусских губерний. Остальные области или уплачивали «рекрутские деньги», или комплектовали местные войска (Сибирь, Украина).

Рекрутская повинность падала почти исключительно на крестьянство. Ремесленники и купечество обычно ограничивались уплатой рекрутских денег. Однодворцы и ратные люди «прежней службы» пополняли ландмилицию и команды «рассыльщиков», но могли быть и освобождены при условии уплаты годового налога в размере 1 р. 10 к. Духовенство вовсе не подлежало набору; правило это не распространялось на детей церковнослужителей<sup>2</sup>.

Со времен императрицы Анны рекрутам предоставлялось право заменять себя другими по соглашению или же откупаться денежными взносами.

Уголовные преступники, хотя бы и отбывшие уже наказание, к зачислению в армию не допускались; беглые крестьяне назначались в гарнизонные части<sup>3</sup>.

<sup>1</sup> Сведения даны в конце 1755 г. Военной коллегией канцлеру Бестужеву-Рюмину. Отчет хранится в Московском отделении Архива главного штаба, опись 17, № 137 (140). Цитируем по Масловскому, «Русская армия в Семилетней войне», вып. I, стр. 8 и 9.

<sup>2</sup> Полное собрание законов Российской империи, № 8715, 1786, 1785, 4550, 4845, 4859, 6490, 8610, 7169.

<sup>3</sup> Там же, № 8081, 5441, 100095, 10786, 3587.

Наборы производились не ежегодно: в мирное время реже, в военное — чаще. Цифры набора в целом и раскладки с тысячи душ также не были постоянными. Они зависели от действительной потребности армии. Так, например, с 1754 по 1759 г. наборы производились регулярно, за исключением только 1755 г. Общая цифра рекрутов, взятых за это время, достигала 231 644 чел.<sup>1</sup>

Поставка рекрутов производилась помещиками и обществами крестьян без всякого контроля со стороны власти, интересовавшейся только получением установленного количества людей, вследствие чего начальные стадии набора протекали в обстановке полного произвола. Процесс приемки осуществлялся под руководством губернаторов. На сборных пунктах — «станциях» штаб- и обер-офицеры, командированные Военной коллегией, наблюдали за исполнением требований, касавшихся роста, здоровья, одежды рекрутов. Приемщики нередко брали взятки<sup>2</sup>, против чего приходилось издавать повторные указы.

В экстренных случаях командированные Военной коллегией лица получали чрезвычайные полномочия в отношении местных гражданских властей. Так, в октябре 1758 г. сержант гвардейского Семеновского полка Хрущев, посланный для сбора доимочных рекрутов, доносил фельдмаршалу: «По силе данного мне Государственной военной коллегией указа, Тамбовского воеводу держу в канцелярии без вытуска и держать буду, пока те доимочные рекруты взысканы не будут»<sup>3</sup>.

Такие мероприятия, вероятно, были не редкостью и по другим провинциям; на донесении Хрущева поставлена только пометка «за известие», т. е. к сведению — сообщение, очевидно, не было необыкновенным.

Первоначальное обучение производилось на месте; по окончании сбора рекруты отправлялись для дальнейшего обучения в гарнизоны, а иногда непосредственно в полки.

Процесс набора осуществлялся медленно, переправа рекрутов также требовала большого количества времени и сопровождалась высокой заболеваемостью и смертностью. Пополнение частей обычно производилось через год и даже позднее после начала набора.

Сроки военной службы не были ограничены; солдаты могли выбывать из армии лишь после того, как они оказывались негодными к службе, по инвалидности, старости, неизлечимой болезни. По закону эти отслужившие солдаты могли затем получать землю для поселения, иногда пайки или помещались в монастыри для прокормления. Фактически же оказывалось, что многие из них «шатались без определения», «бегали» или, не имея чем жить, «являлись на разбоях и в воровствах»; поэтому указ 1736 г. предлагал «отставных от службы... селить близ границ на пустых местах и именно: — по Волге и впадающим в нее рекам». При этом отводилось по 20—30 четвертей земли и выдавалось 5—10 рублей ссуды на человека. В 1738 г. последовало повторное распоряжение о том же.

<sup>1</sup> Исторические материалы, извлеченные из Сенатского архива, «Журнал Министерства юстиции», 1915 г., март, стр. 251.

<sup>2</sup> Так, например, Строев в Туле «по тридцати и по сорока рублей брал с приема каждого рекрута; сие почти невероятно, однако он это делал». Архив Воронцова, т. XVI, стр. 35.

<sup>3</sup> «Русский Архив», 1877, кн. III, стр. 398.

Бессрочность службы, необеспеченность в старости, тяжелые условия жизни в армии делали рекрутчину страшной, и ее старались избежать всякими способами. Желая освободить от солдатчины своих сыновей, крестьяне собирали с каждого двора по 3—4 гривны и за 100—180 рублей нанимали бобылей, «беглых мужиков или бурлаков», которые и шли в зачет рекрутов. Поскольку более зажиточные крестьяне имели возможность откупиться от рекрутчины, тяжесть ее падала главным образом на беднейшие слои крестьянства.

Побеги от рекрутчины были весьма распространены. Имелось немало и беглых солдат. Если до 1720 г. это приобретало характер настоящего бедствия, то еще и в 1732 г. в бегах считалось до 20 тыс. рядовых<sup>1</sup>. С другой стороны, находилось немало и таких крестьян, которые искали в солдатстве спасения от гнета своих помещиков и стремились в рекруты. Когда при вступлении на престол Елизаветы распространился слух о восстановлении отмененного после Петра права крепостных записываться в войска, крестьяне во множестве бежали от помещиков и подавали просьбы о зачислении в солдаты.

Командный состав комплектовался из дворянства, со времен Петра I обязанного личной военной службой. Всякий дворянин, достигший шестнадцатилетнего возраста, записывался в войска рядовым для последующего производства в офицеры. Только эстляндское и лифляндское дворянство было освобождено от обязательной службы и могло вступать в нее по собственному желанию.

По установлению Петра I, служба дворян также была бессрочной. Неудивительно, что здесь наблюдалось то же стремление уклониться от воинской повинности, как и у крестьян. Так, например, в 1732 г. «многие недоросли не явились», «живут в домах своих праздно» и «к делам не определены». Чтобы избегнуть службы, дворянские дети записывались в купечество; в 1736 г. такого укрывавшегося в купечестве недоросля было велено, для примера, взять в гарнизонные солдаты, а с чиновников ратуши, записавших его, 100 руб. штрафу. Для того же года констатировано укрывательство от военной службы множества сыновей дворян, офицеров и разного рода служилых людей<sup>2</sup>.

В связи с настойчивыми жалобами дворянства, в 1736 г. был издан манифест, разрешавший одному из сыновей помещиков оставаться в доме, «для смотрения деревень и экономии»; срок службы остальных ограничивался. Предписывалось «всем шляхтичам от 7 до 20 лет возраста их быть в науках, а от 20 лет употреблять в военную службу и всякий должен служить в воинской службе от 20 лет возраста своего 25 лет, а по прошествии 25 лет всех... отставлять с повышением одного ранга и отпускать в дома, а кто из них добровольно больше служить пожелает, таким давать на их волю»<sup>3</sup>.

В следующем году была введена регистрация всех недорослей от 7 лет. В 12 лет начиналась проверка с выяснением, чему они обучались, и определением желающих в школу. Третий «смотр» производился в 16 лет в Петербурге. Здесь по проверке знаний наибо-

<sup>1</sup> Соловьев, т. XX, ст. 1414 (Дела Сената по бывш. Кабинету, № 106 и 108).

<sup>2</sup> Полное собрание законов Российской империи, № 5925, 5927, 6945.

<sup>3</sup> Там же, № 7142.

лее способные определялись на гражданскую службу, выделялись недоросли, которые должны остаться в отцовском поместье, а остальные отпускались до 20 лет с обязательством продолжать обучение. Шестнадцатилетние недоросли, оставшиеся необученными, должны были определяться в матросы без выслуги. Недоросли, достигшие 20 лет, являлись в герольдию для определения в военную службу, причем получившие образование приобретали право более быстрого получения чинов. Производство в офицеры и назначение на вакансии ссуществовались начальником местной дивизии после экзамена, баллотировки и аттестации обществом офицеров данной части.

Специального образования подавляющее большинство офицеров не имело; лица, вышедшие из кадетского корпуса, артиллерийской и инженерной школ, составляли незначительное меньшинство; первый выпуск шляхетского корпуса в 1734 г. дал всего лишь 11 человек, в 1736 г. — 78 человек, в последующие годы, вплоть до конца царствования Елизаветы, выпуски не превышали 100 чел. в год<sup>1</sup>.

Производство в офицеры нижних чинов не дворянского происхождения было затруднено, но не исключалось. В качестве основного условия производства Петровский указ выдвигал только знание «с фундамента» солдатского дела<sup>2</sup>, однако второе условие — свидетельство общества офицеров полка, подписывавших аттестат с рекомендацией представляемого, являлось сильно ограничивающим, особенно позднее<sup>3</sup>. Именно вследствие этого в числе офицеров елизаветинского времени количество не дворян было ничтожно, причем из-за нежелания ослабить это положение армия испытывала недостаток в офицерах, состав которых остался неукомплектованным и в кампании 1758—1759 гг.<sup>4</sup>.

Среди «знатного» дворянства существовала практика записывания детей в рядовые различных полков, что позволяло в обход закона получать повышение и производство без фактической службы, так что многие поступавшие на службу дворяне оказывались не рядовыми, а имели уже чин.

Бороться с этим явлением приходилось еще Петру I<sup>5</sup>. С течением времени оно получило широкое распространение и, конечно, вредно отзывалось на состоянии армии.

Унтер-офицерский состав, пополнявшийся преимущественно из выслужившихся рядовых, был гораздо лучше. Это были люди, всю жизнь прослужившие в армии, усвоившие все требования военного устава; притом и общий уровень их был удовлетворителен для своего времени: для производства в сержанты, каптенармусы, подпрапорщики, капралы грамотность считалась обязательным условием<sup>6</sup>.

<sup>1</sup> Военный журнал, 1832, № 4.

<sup>2</sup> Полное собрание законов Российской империи, № 3705, 3890.

<sup>3</sup> Там же, № 2795, 3406, 3913, 2257, 2337, 2367, 10786, 7171, 9909, 7250, 10558; Болотов, т. I, ст. 302.

<sup>4</sup> Архив Воронцова, т. VI, стр. 347.

<sup>5</sup> Полное собрание законов Российской империи, № 1775. Для более позднего времени ср. «Записки Жихарева», стр. 388.

<sup>6</sup> Фактически правило это, конечно, нарушалось. Неграмотность встречалась и среди офицеров, а неграмотные унтер-офицеры не были редкостью еще во времена Александра I (Полное Собрание законов Российской империи, т. XXVI, № 19825).

Охрану морских границ страны нес прекрасный флот, созданный усилиями гениального Петра, выдвинувшего Россию на видное место среди морских держав. За время последующих царствований флот, однако, все более приходил в упадок; правда, в 1743 г. в сражении со шведами он снова одержал победу, но дальнейшие годы отразились на нем губительно.

Архангельские верфи выпускали недостаточное число судов, причем качество последних было неудовлетворительно. Еще в 1743 г. корабельный подмастерье Острецов представил императрице жалобу на адмиралтейство и упадок флота. Гавани в Кронштадте в это время были засорены корабельными днищами, мачтовый лес погнил, суда находились в беспорядке. В 1746 г. адмиралтейство обратилось в сенат с указанием на острый недостаток леса для строительства и ремонта кораблей. В этом году, судя по донесению д'Аллиона, ревельский флот состоял «из девятнадцати линейных кораблей, имевших от шестидесяти до ста орудий, шести фрегатов и пловучего госпиталя. Кроме того, в Ревеле, как говорят, стоят еще четыре военных судна, три фрегата и штук пятнадцать галер; но следует заметить, что большинство из этих судов неспособны выдержать ни серьезного плаванья, ни сражения».

Падало и качество людского состава. Матросы набирались из рекрутов Астраханской губернии, Вологодского, Устюжского и Галицкого уездов, но наборы не пополняли штатов, и докомплектование в экстренных случаях производилось из состава сухопутных войск.

Морские маневры постепенно выходили из употребления, а к концу царствования Елизаветы вовсе прекратились. Чувствовался острый недостаток в офицерах: так, в 1749 г. их имелось налицо меньше половины предусмотренного штатного состава.

Между тем в это время сенат готовил флот для действий против Швеции. Оказалось, однако, что ремонт и вооружение только судов первой очереди будут стоить 361 266 рублей, а адмиралтейство располагало лишь 10 тыс. рублей. Дополнительно отпущенные суммы были недостаточны, и флот так и не вышел в море.

Судя по донесению Мардефельда, корабли были «в таком плохом виде, что перед императрицей не решились изобразить сражения на обширном рейде Рогервика и удовлетворились выбором наилучших судов по четыре с каждой стороны, чтобы произвести маневры в маленькой Ревельской гавани».

Однако значение флота для военной мощи России понимали вполне отчетливо, и сенат считал необходимым поддерживать его состав на уровне 1720 г. Он должен был заключать в себе: 9 кораблей 1-го ранга, из них один в 100 и 8 в 80 пушек; 15—2-го ранга (61 пушка); 3 — 3-го ранга (54 пушки); 6 — тридцатидвухпушечных фрегатов; 2 шнавы, 4 пакетбота, 2 прама и 3 бомбардирских корабля<sup>1</sup>.

<sup>1</sup> Соловьев, т. XXII, ст. 593, 594.



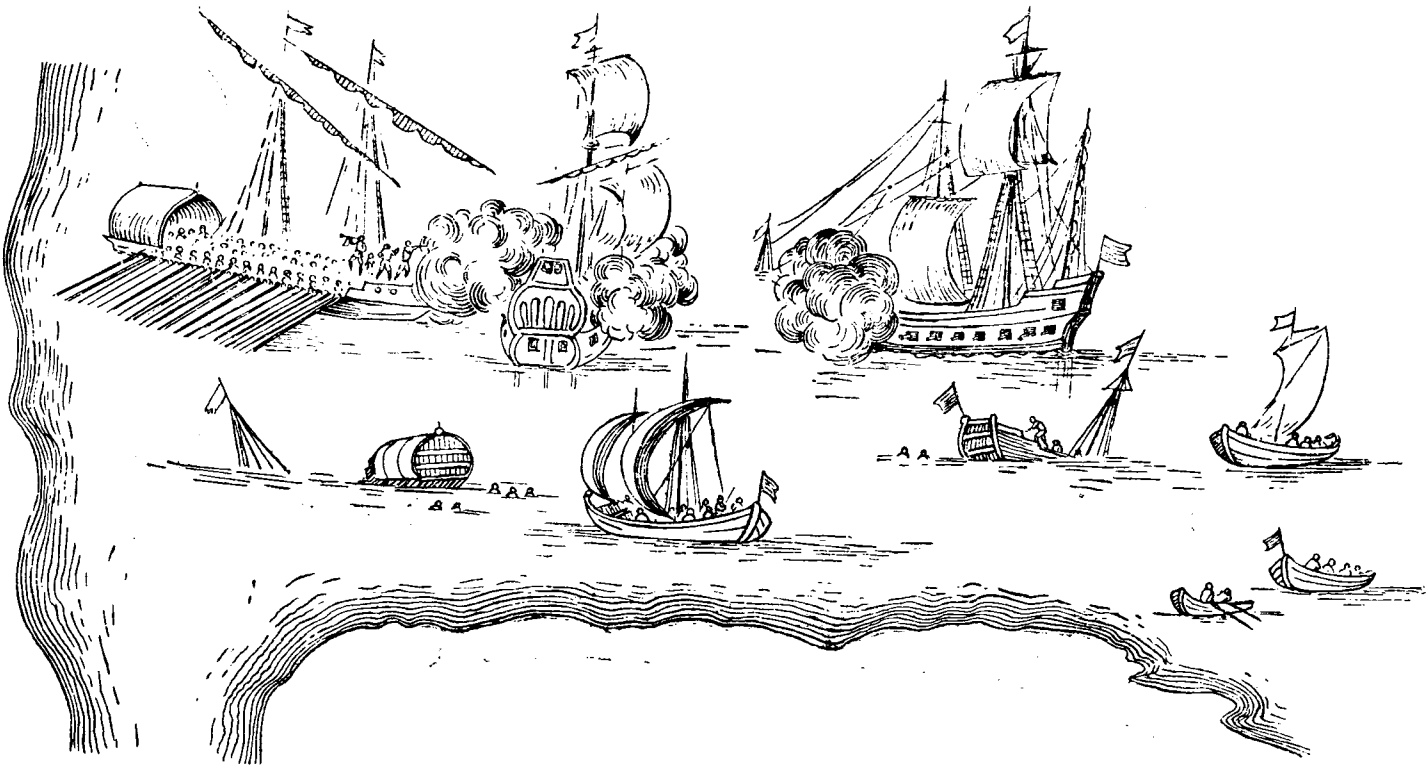

Морской бой. (По французскому рисунку первой половины XVIII в.)

К моменту открытия операций балтийский военный флот состоял из двух эскадр — Кронштадтской и Ревельской. Первая, под командой адмирала Мишукова, располагала 14 кораблями с 954 орудиями, 5 фрегатами, 1 прамом и 2 бомбардирскими судами. Ревельская эскадра (под командой сначала Льюиса, потом Полянского) имела 6 кораблей с 372 орудиями и 3 фрегата. Кроме того, в Ревеле стоял флот из 42 галер под командой Кашкина<sup>1</sup>.

\* \* \*

Для внутренней охраны служили гарнизонные войска, состоявшие ко времени начала войны из 49 пехотных, 7 драгунских полков, 4 отдельных батальонов и 2 отдельных эскадронов. Полки делились на 2 четырехротных батальона и, кроме того, имели гренадерскую роту. Гарнизонные полки размещались в крепостях и нескольких особенно важных пунктах; в остальных городах имелись только команды «рассыльщиков».

Помимо обязанностей по крепостной службе, гарнизонные полки должны были пополнять части действующей армии своими старослужащими солдатами и являться школой для рекрутов. Однако к началу войны внутренние войска были в таком беспорядке, что получение из них сколько-нибудь крупных пополнений было невозможно. К тому же состояние дисциплины и материальное положение этих частей были совершенно неудовлетворительны. Оклады солдат были ничтожны. Имея право жить с семьями и будучи заняты не только военными, но и поручаемыми им всякого рода гражданскими службами, они должны были сами находить способы для пропитания себя и своих семейств.

Из полевых частей отправляли в гарнизоны всех наиболее неспособных или провинившихся; сюда же попадали и худшие офицеры. Все это содействовало понижению боеспособности внутренних войск; в результате они оказались негодными даже для конвойной службы в тылу армии.

В неудовлетворительном состоянии находилась и ландмилиция. Из числа ее Украина имела 20 конных полков драгунского типа, предназначенных для службы в своих областях; 10 500 ландмилиционеров были заняты охранением форпостов на линии Смоленск, Киев; закамская ландмилиция в составе одного пехотного и трех драгунских полков стояла на закамской линии и никакого участия в войне не принимала.

Полевая армия заключала в себе три рода войск.

Пехота состояла из 3 гвардейских (не участвовавших в войне) и 46 армейских полков. С 1753 г. полки делились на 3 батальона, из которых каждый (с того же года) имел 4 мушкетерских роты и 1 гренадерскую. Первые заключали в себе 144 рядовых и 6 унтер-офицеров, а вторые — 200 рядовых. Каждый полк имел 4 орудия (шестифунтовые пушки и мортиры).

Вооружение пехотинца состояло из ружья со штыком и шпаги. Ружье весило 14 фунтов при калибре 0,78 дюйма; вес пули опре-

<sup>1</sup> Масловский, вып. I, стр. 8, Приложения, стр. 98.

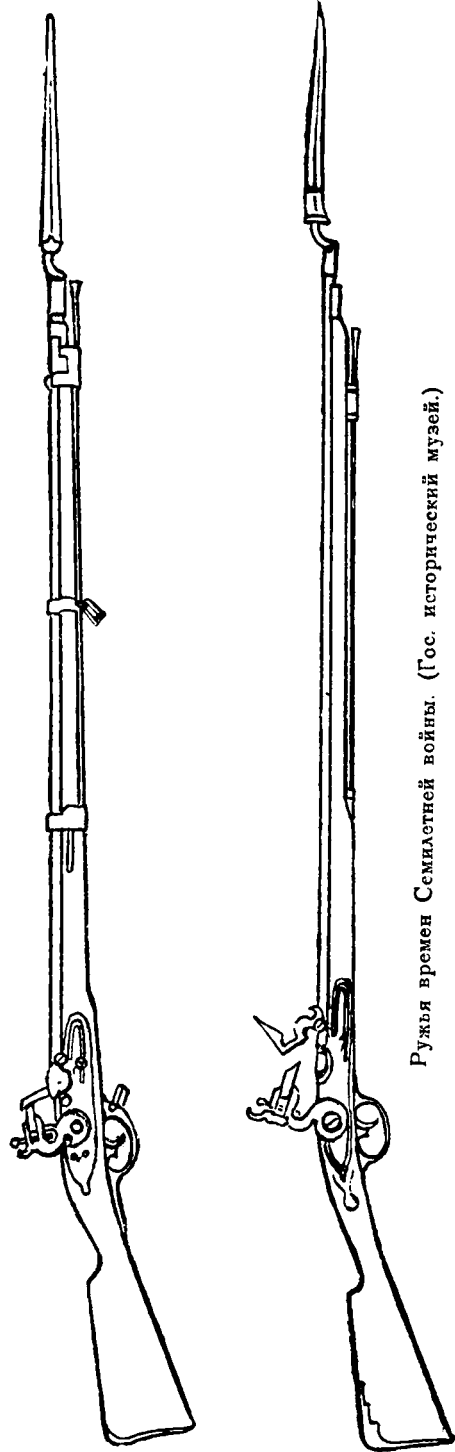

Ружья времен Семилетней войны. (Гос. исторический музей.)

делялся в 8 золотников; каждый солдат имел при себе 20 пуль и 30 в патронных ящиках; гранатеры, кроме того, были вооружены ручными гранатами.

Пополнение боевых припасов как пехоты, так и конницы осуществлялось из «армейских магазинов», располагавших резервом по 50 выстрелов на ружье. Солдаты имели на себе ранцы с ремнями, патронные сумки, флаги и шанцевый инструмент. Запасы инструментов для исправления поврежденных оружия и орудий, мешков для земли, шанцевого инструмента, а также понтонный парк перевозились армейскими магазинами<sup>1</sup>.

Обмундирование и вооружение сохранялось старое. Перед началом войны предполагалось изменить его и, в частности, перевооружить армию, но это было выполнено лишь в отношении Обсервационного корпуса. Для обмундирования выступавших в поход солдат теплой одеждой было выдано по рублю на человека, причем склады заготовленных рукавиц и полушубков расположены были в Риге.

Кавалерия, кроме гвардейских полков, остававшихся в Петербурге (Лейб-кирасирский и Конно-гвардейский лишь частично участвовали в войне), состояла из 32 регулярных конных полков (3 кирасирских и 29 драгунских полков), 7 гарнизонных драгунских полков и 2 гарнизонных эскадронов. Кроме того, имелись нерегулярные конные части.

<sup>1</sup> Пузыревский, А. Очерки из истории пехоты. Военный сборник, 1876 г., № 7—12.

Регулярная конница заключала в себе по штату 39 546 чел., гарнизонные полки — 9 543 чел., а нерегулярные части около 36 тыс. чел. Полки, однако, были сильно недокомплектованы. Масловский полагает, что численность регулярной кавалерии к 1757 г. не превышала 34 тыс. сабель<sup>1</sup>, а в Егерсдорфском сражении, где присутствовали все выступившие в поход части, русская армия располагала лишь 7 тыс. сабель регулярной кавалерии, составлявшей, таким образом, не более 6% по отношению к пехоте.

Разница между штатным и действительным составом кавалерийских частей зависела от их полной неупорядоченности и расстройтва. На это обратили внимание только в конце 1756 г. и наметили ряд мероприятий для улучшения кавалерии и ее службы. Для большей гибкости состав рот был уменьшен до 69 рядовых (по 23 ряда в роте, или 46 рядов в эскадроне). Вместо шпага кавалерию хотели вооружить палашами. Важной частью работы являлся вопрос ремонта конского состава.

Осуществление всех этих реформ требовало времени: так, например, на обновление одного конского состава нужно было бы около 4 лет<sup>2</sup>.

Когда в апреле 1756 г. были даны распоряжения о сосредоточении войск, оказалось, что из назначенных в состав действующей армии, 14 кавалерийских полков требуют полной реорганизации, перевооружения, переобмундирования и смены конского состава.

Как известно, все распоряжения о военной подготовке и передвижениях приостановились по представлению австрийского правительства и были возобновлены лишь в конце августа — начале сентября, когда и началось движение частей к границе. В сентябре ознакомление с подходившими частями установило плохое состояние кавалерии, недостаток лошадей и неудовлетворительные их качества<sup>3</sup>. Были даны приказы об ускорении реорганизации, пополнении некомплекта, передаче худших лошадей для обслуживания обоза и артиллерии и ремонте. Введенный в действие новый устав еще не был изучен, и поэтому частям разрешили пользоваться как новой, так и старой «экзерцициями».

Все делалось очень медленно. Переформирование кирасирских полков началось лишь в январе. Даже лучшие части, находившиеся под командой Румянцева, еще в июле были в крайне плохом состоянии. Из-за недостатка лошадей полки имели лишь треть предусмотренного штатом состава. Это служило основанием, позволявшим Апраксину обращаться к Конференции с требованиями отложить поход, по крайней мере, до мая. Когда дальнейшие задержки выступления сделались невозможными, пришлось выбрать из расстроенных конных полков что есть лучшего, сформировать из них отдельные эскадроны и двинуть в поход. Остальная часть кавалерии должна была спешно обеспечить лошаадьми и нагнать армию. Хомутов, которому пору-

<sup>1</sup> Масловский, Русская армия в Семилетнюю войну, вып. I, М., 1886, стр. 12—29, 38.

<sup>2</sup> Рассуждение о перемене кавалерии на новое основание. Масловский, Русская армия, вып. I, Приложения, стр. 118—127.

<sup>3</sup> ЦВИА, ВУА, № 1657, лл. 18—21.

чили это дело, присоединился к главным силам лишь в июле, причем полученные им лошади еще не были выезжены и приучены к строю. Его части годились лишь для сторожевой службы, а на случай сра-

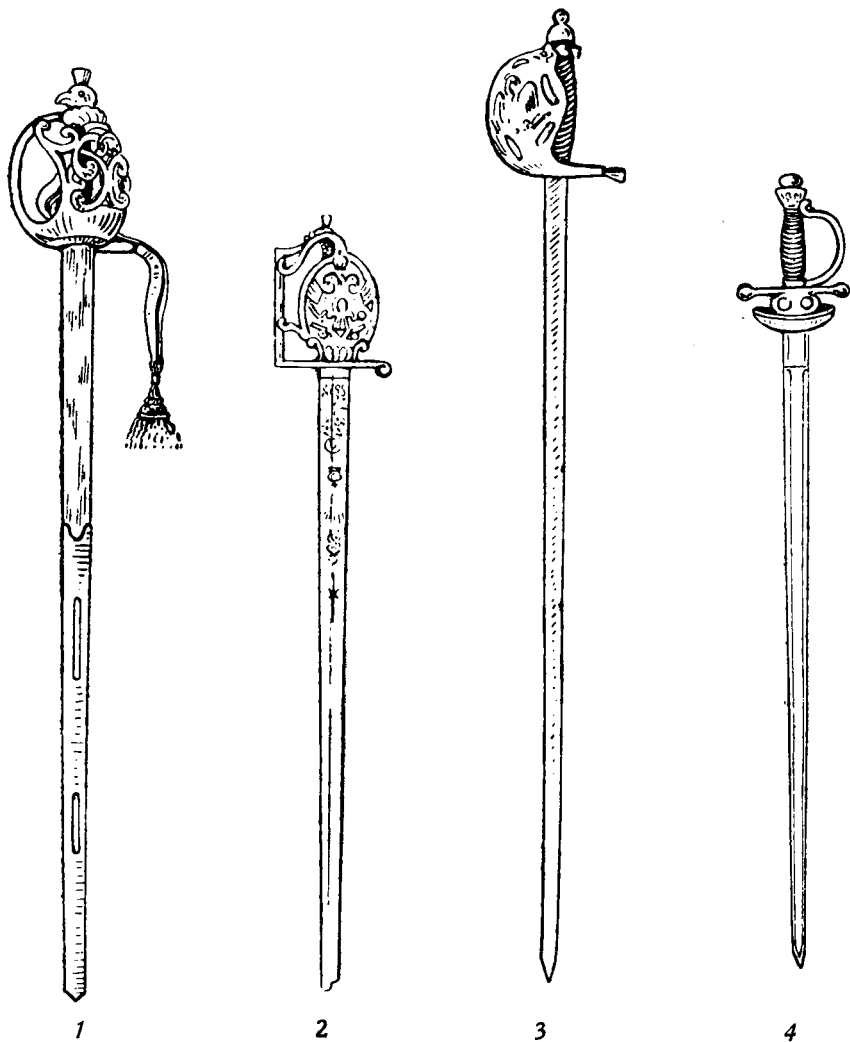

Холодное оружие времен Семилетней войны: 1 — палаш графа З. Чернышева; 2 — палаш русского кавалерийского офицера; 3 — прусский палаш; 4 — шпага. (Из собрания Гос. исторического музея.)

жения их предполагалось спешивать во избежание «какой-либо конфузии»<sup>1</sup>.

Вооружение кавалеристов состояло из шпаг, в некоторых полках уже замененных палашами; каждый имел пару пистолетов; кир-

<sup>1</sup> Реляция Апраксина № 116. Масловский, вып. I, Приложения, стр. 140.

сиры — карабин, а остальные — ружье со штыком. Конно-гренадеры, кроме того, располагали ручными гранатами.

Полки были снабжены конной артиллерией. Основной тактической единицей являлся эскадрон, распадавшийся на роты; минимальной единицей было отделение в 4 всадника. Три отделения образовывали взвод, 2 взвода — роту, 2 роты — эскадрон. Кирасирские и конно-гренадерские полки имели 5 эскадронов, а драгунские — 6. Строй применялся трехшереножный. Но наряду с тем еще не был изжит и глубокий строй.

Нерегулярная конница состояла из гусар, казаков и национальных команд (калмыки, татары, башкиры, мещеряки). Из шести гусарских полков в кампании участвовало только 4 старых, с общим числом около 4 тыс. сабель. Эти полки (сербский, венгерский, молдавский и грузинский) пополнялись вербовкою. Гусары получали жалованье, а в мирное время обрабатывали землю, данную им правительством. Хотя полки пользовались хорошей боевой репутацией, Румянцев реорганизовал их на основе нового устава.

Из казачьих полков лучшим считался Чугуевский, сохранявший военную организацию в мирное время и постоянно получавший жалованье. Он состоял из 300 казаков и 200 калмыков. Донские казаки, представленные 9 тыс. чел., первоначально делились на 2 команды: Краснощекова и Ефремова. После соединения с армией донцы, полками в 1—2 тыс. чел., были распределены по пехотным дивизиям. Основной строевой единицей их была сотня; командовал ею выборный есаул или сотник. Пять сотен составляли полк, над которым начальствовал один из войсковых старшин.

Казаки имели по две лошади, причем вторая использовалась для перевозки тяжестей и в том числе продовольствия. Не имея обоза, они могли везти с собой до полуторамесячного провианта. Донцы были вооружены ружьем, саблей и пикой, имея в запасе по одному фунту пороха и свинца. Состоявшие при сотнях калмыки-табунщики (4—5 чел.) были вооружены только луком и стрелами.

Слободские казаки составляли 5 полков, общей численностью в 5 тыс. человек, при 2 лошадях на каждого и 2 орудиях на полк. Эти украинские казачьи полки имели правильную организацию и представляли военные части с постоянным командным составом. Из 5 тыс. их в походе фактически участвовало лишь 3 тыс. Вооружение они имели то же, что и донцы.

Особняком стояли нерегулярные команды калмыков, мещеряков, башкир, казанских татар, предводительствуемых собственными старшинами. К каждой такой команде был прикомандирован отряд регулярной кавалерии для наблюдения. Общее число участвовавших в войне «инородцев» колебалось в пределах около 2 тыс. Они оставили о себе память как замечательно смелые наездники.

При умелом направлении нерегулярная конница могла оказаться незаменимой для службы на передовых постах, для разведки, организации набегов мелкими партиями. Вместе с тем вся эта недисциплинированная и слабо организованная масса с огромным конским составом затрудняла действия армии, требуя огромных запасов продовольствия и особенно фуража. Для самостоятельных операций против

регулярной, да еще такой блестящей кавалерии, как прусская, нерегулярная конница была совершенно непригодна.

Основной целью кавалерии является атака — бурный и стройный натиск с холодным оружием. Успешность атаки обуславливается максимальной концентрацией и организованностью сил в момент соприкосновения с неприятелем. Приближаясь к нему с возрастающей скоростью, часто по неровной местности, всадники только тогда могут сохранить направление по прямой линии, если они обладают в совершенстве искусством верховой езды и притом в сомкнутом строю. Лишь при этих условиях мыслимо обрушить сплоченную шеренгу на фронт врага, прорвать и опрокинуть его. Только после этого действия каждого всадника приобретают индивидуальность.

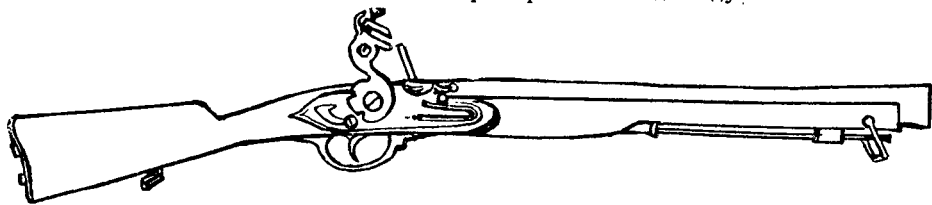

Русский кавалерийский карабин. (Гос. исторический музей.)

К такой атаке была способна только лучшая и незначительная часть русской конницы; иррегулярная же, по самому своему существу, вовсе не годилась для этого. Она никогда не действовала сплоченным строем, и ее атаки на регулярные кавалерийские части можно было заранее считать обреченными на неудачу. «...Со времени поражения гуннов при Шалоне (451 г. нашей эры) до восстания сипаев в 1857 г. нельзя найти ни одного примера того, чтобы блестящие, но иррегулярные наездники... сломили атакой хотя бы один полк регулярной кавалерии...»<sup>1</sup>

В самом деле, не только тогда, но и позднее можно со всей ясностью наблюдать это явление. Изумительные наездники, мамелюки, неизменно терпели поражение во всех значительных схватках с отсталой, неудовлетворительно обученной кавалерией, которую Наполеон привез в Египет<sup>2</sup>.

Деятельность нерегулярной конницы могла быть чрезвычайно эффективной при преследовании разбитого противника, для атаки расстроенных рядов его. Опыт войны действительно показал необыкновенную успешность действия казаков в таких случаях. Как только линейное построение прусской кавалерии оказывалось разрушенным, нерегулярная конница окружала ее и неизменно наносила поражение.

Нельзя не напомнить, что Фридрих, его современники и позднейшие немецкие историки крайне отрицательно отзывались о нерегуляр-

<sup>1</sup> Энгельс, Избранные военные произведения, т. I, стр. 249.

<sup>2</sup> Характеризуя эту диспропорцию между качествами регулярной и нерегулярной кавалерии, Наполеон находил, что 2 мамелюка решительно превосходят 3 французов, 100 французов равны 100 мамелюкам, 300 французов обыкновенно разбивают 300 мамелюков, 1 000 французов во всех случаях разбивают 1 500 мамелюков.

ных частях русской конницы; но тот же король чрезвычайно желал иметь подобные войска в своем распоряжении и в 1744 г. усиленно хлопотал в Петербурге о высылке ему «15 или 20 тысяч человек... легких войск, т. е. татар, казаков и калмыков, которыми я мог бы воспользоваться в войне с венгерской королевой»<sup>1</sup>.

Австрийская армия, располагавшая значительным составом иррегулярной кавалерии, с огромной пользой употребляла ее для несения

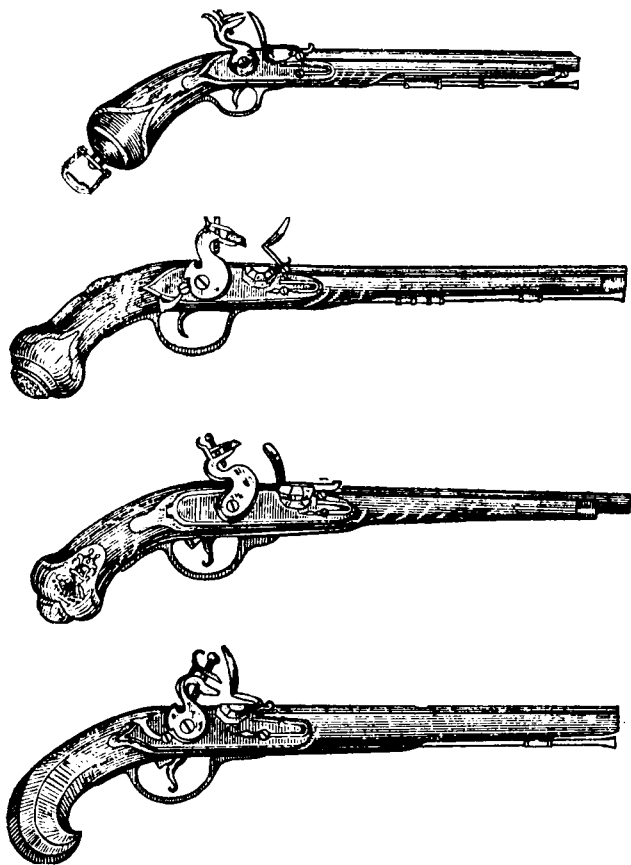

Пистолеты времен Семилетней войны.  
(Из собрания Гос. исторического музея.)

передовой службы, разъездов, охранения, действий мелкими частями, операций в тылу противника<sup>2</sup>. Образовывая завесу вокруг расположения армии, легкая конница уничтожала или захватывала рекогносцировочные отряды неприятеля и не позволяла ему ориентироваться в положении и передвижениях главных сил. Опыт кампаний 1741 и 1744 гг. уже достаточно показал это, а начинавшаяся

<sup>1</sup> Politische Korrespondenz, B. III, SS. 47, 70, 84, 88, 118, 145.

<sup>2</sup> Денисон. История конницы, СПб., 1897, стр. 273—276.



война должна была дать новые подтверждения роли нерегулярных войск.

Взятая в целом, русская кавалерия к началу войны и количественно и качественно уступала прусской и представляла наиболее слабый участок армии. Это не могло, конечно, не отразиться на успешности операций, но не составляло решающего фактора. В самом деле,

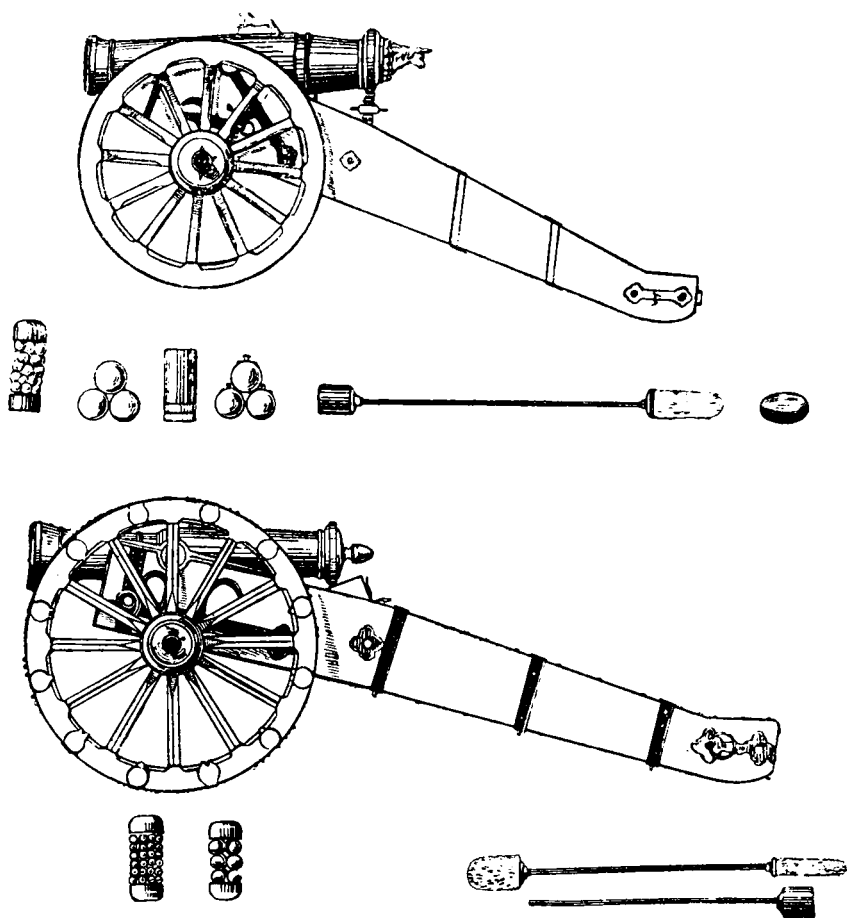

Вверху: единорог полупудовый. Внизу: гаубица шуваловская полупудовая.  
(ЦВИА, ВУА, № 17780 и 17788.)

если бы даже армия состояла только из артиллерии и пехоты, она хотя и оказалась бы «в неприятном положении при столкновении с армией, обладающей всеми тремя родами войск, но если бы недостающая у нее кавалерия была заменена соответственным количеством пехоты, то при несколько измененном способе действия она все же справилась бы со своим тактическим обиходом. Она, конечно, несколько затруднялась бы в сфере сторожевой службы; она никогда

не могла бы с достаточной энергией преследовать разбитого неприятеля и могла бы отступить лишь с большим трудом и усилиями; но самих по себе этих трудностей не было бы достаточно для того, чтобы заставить ее окончательно отказаться от действий в поле»<sup>1</sup>.

В противоположность слабости и расстройству кавалерии, русская артиллерия к началу войны была в хорошем состоянии. В предвоенные годы были проведены изыскания по улучшению орудий и разработке их новых форм. Первоначально выпустили тип легких трехфунтовых мортир с двумя стволами, помещавшимися на одном лафете («близнята»). Они были изготовлены в большом количестве и направлены к действующей армии, но здесь их признали невыгодными. Гораздо более полезными оказались гаубицы, названные по имени Петра Шувалова, непосредственно руководившего работами по созданию этого типа орудий.

Они имели эллипсоидное, расширяющееся по горизонтали сечение ствола, дававшее широкое рассеяние картечи. Второй вид, введенный к этому времени,— единороги, носившие изображение геральдической фигуры П. Шувалова, представляли собой орудия с укороченным дулом — нечто среднее между пушкой и гаубицей. Они давали навесный и настильный огонь и были способны стрелять бомбами, картечью, ядрами и бранджугелями. Вследствие своих преимуществ они сохранились в русской армии до первой четверти XIX в.

Артиллерия делилась на полевую, осадную и крепостную (гарнизонную). Первая, в свою очередь, заключала в себе полковую и собственно полевую. Полковая артиллерия находилась в распоряжении командования полков. Для непосредственного руководства ее действиями к частям было прикомандировано по одному артиллерийскому офицеру.

По штатам пехотным полкам полагалось 2 трехфунтовые пушки и 4 шестифунтовые мортиры, а конным полкам — 1 трехфунтовая пушка и 2 шестифунтовые мортиры. Фактически в большинстве полков имелось, однако, только 4 орудия, и лишь некоторые дополнительно получили шуваловские гаубицы. Недостаток в орудиях отчасти объясняется тем, что в армии нашли неудачными только что выпущенные орудия типа «близнят» и отказались от них.

Конные полки в действительности имели по 2 орудия.

Дистанция стрельбы определялась в 500 шагов. Артиллерийские запасы возились непосредственно при орудиях и состояли из 120 ядер и 30 картечей на каждое. Легкие орудия и зарядные ящики перевозились парой лошадей.

Полевая артиллерия армии состояла из 126 орудий, считая с «близнятами», но последние были оставлены в Риге, и в поход было взято лишь 79 орудий. Осадный парк имел 16 пушек, 7 мортир и 70 мортирок, присланных морем в Либаву в мае 1757 г. Снаряды осадной артиллерии, так же как и полевой, перевозились непосредственно при орудиях. «Магазин» осадной артиллерии заключал в себе лишь шанцевые и другие инструменты. Артиллерия должна

<sup>1</sup> Клаузевиц, О войне, т. I, Воениз, М., 1937, стр. 332.

была быть усилена формиравшейся в Смоленске батареей из 20 шуваловских гаубиц, которые, однако, были доставлены и приведены в действие лишь в следующую кампанию.

Новые орудия, пополнившие тогда русскую артиллерию, давали большие преимущества. Они были подвижнее старых, менее разнообразны по калибрам и имели почти в три раза большую

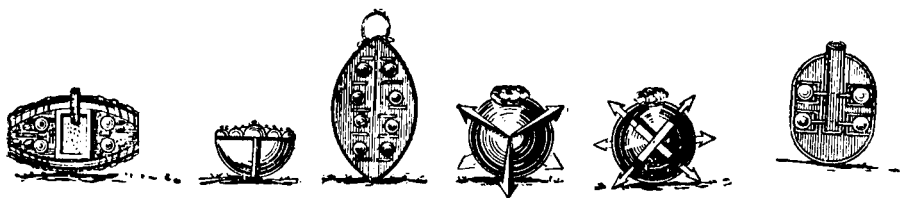
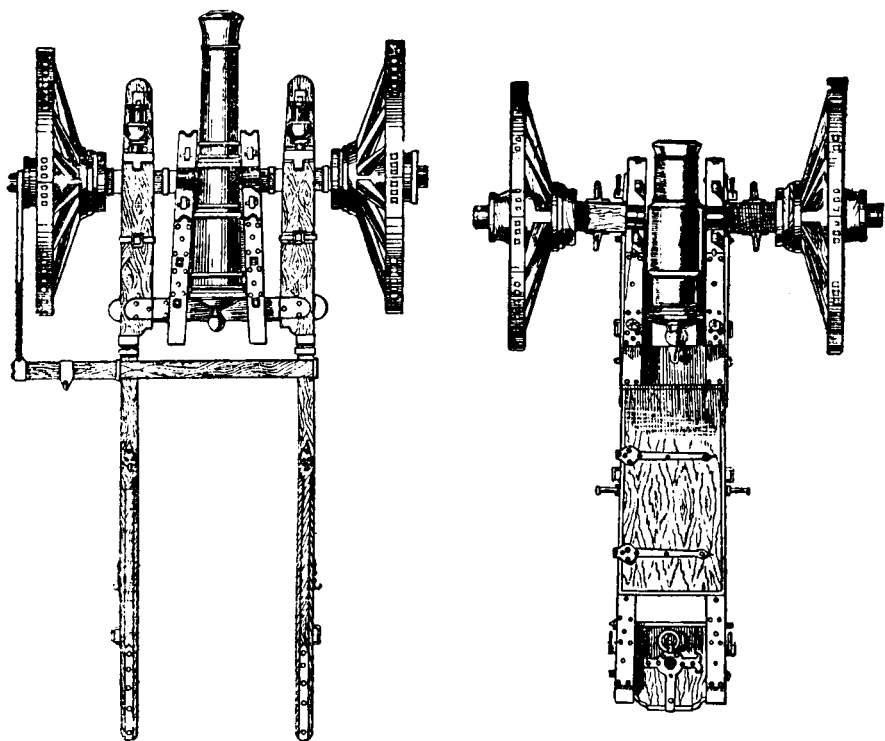

Вверху: пушка полевая, на рогах (в плане); гаубица шуваловская, полковая и полупудовая. Внизу: снаряды для гаубиц и мортир и ручные гранаты. (ЦВИА, ВУА, № 17780, 17788.)

дальнобойность. Кроме того, новая артиллерия хотя и не отказывалась от пользования сплошными снарядами, главное место отводила разрывным снарядам и картечи, боевые преимущества которых оче-

Если качества орудий и артиллеристов были высоки<sup>1</sup>, то общая организация управления полевой и осадной артиллерией в мирное время заключала в себе ряд крупных дефектов. Недоставало лошадей и ездовых, и связь последних с артиллерийской прислугой отсутствовала. Первым следствием организационной неповоротливости явилось то, что государство, располагавшее 360 полевыми орудиями<sup>2</sup>, сумело доставить армии лишь половину этого количества.

Инженерный корпус, которым располагала Россия, был незначителен, лишь немногим превышая 1 300 чел. К тому же большая часть инженеров была занята различными работами, не связанными с войной, и армия получила незначительное количество инженерных офицеров, кондукторов и минеров инженерного полка. Офицеры были размещены по дивизиям для руководства предстоящими работами по осаде, усилению оборонных позиций, устройству сообщений в тылу армии и производству топографических съемок. Во главе инженерной части стоял генерал дю-Боске.

\* \* \*

Согласно донесению австрийского посла Эстергази своему правительству, численность отдельных частей, назначенных в действующую армию, определялась следующим образом: кирасирские полки по 946 чел. в каждом, гусарские — 1 203 чел.; из нерегулярных: чугуевские казаки — 547 чел.; донские — по 1 000 чел. Из пехотных полков — 2 гренадерских полка из двух батальонов, по 1 060 чел. в каждом; Нижегородский полк — из 3 батальонов и 2 гренадерских рот (гренадер — 400, мушкетеров — 2 000); затем полки Киевский, Ладожский, Казанский, Сибирский, Муромский, Невский, Смоленский, каждый по 400 гренадер и 2 000 мушкетеров. Полки эти были недокомплектованы, — гренадерский должен был иметь 2 460, а мушкетерский — 2 619 чел. В среднем пехотный полк составлял 2 500 чел.

Те же сведения находим и в «расписаниях» состава армии. Вместе с полками, двигавшимися из Лифляндии, и другими, направлявшимися из внутренних губерний, а также с кавалерийскими частями она заключала в себе 67 740 чел. В дальнейшем к ней должны были еще примкнуть 3 колонны в 6 291 чел., 9 097 чел. и 5 956 чел. 4 дополнительных пехотных полка предполагалось направить в Курляндию морем. Вся армия Апраксина должна была иметь 118 587 чел. (из них пехоты 83 160 чел., тяжелой кавалерии 14 074 чел., нерегулярной кавалерии 21 353 чел.)<sup>3</sup>.

<sup>1</sup> Любопытно, что даже «вояжир из Риги» в своем памфлете вынужден был признать, что на пробной стрельбе, на которой он присутствовал, из 30 выстрелов «только два не потрафили» (Архив Воронцова, т. VI, стр. 482). Впрочем, и сам Фридрих в 1758 г. (после Пальцига) вынужден был признать, что русская артиллерия «в сто раз выше артиллерии Контада» (Politische Korrespondenz, В. XVIII, 2. S. 440).

<sup>2</sup> Масловский, Русская армия., вып. I, стр. 55—63.

<sup>3</sup> Щепкин, Русско-австрийский союз, стр. 626, 627; ЦВИА, ВУА, № 1657, л. 49.

По сведениям, переданным Апраксиным французскому послу Лопиталю, в мае 1757 г. армия заключала в себе: 8 гренадерских батальонов и 64 гренадерские роты, 96 батальонов мушкетеров, 99 эскадронов и 16 тыс. нерегулярных войск<sup>1</sup>.

По приблизительному подсчету Масловского<sup>2</sup>, общая численность армии достигла 128 512 чел. Строевую службу несли, однако, лишь 97 843 чел. Главную массу составляла пехота (36 полков из 108 батальонов при 144 орудиях) — 82 976 чел., из них 71 947 чел. строевых; затем шла нерегулярная конница при 10 орудиях (29 полков или 20 эскадронов гусар, 145 сотен казаков и 6 национальных команд), располагавшая 23 тыс. чел., из которых около 16 тыс. действительно несли строевую службу; регулярной кавалерии (14 полков — 74 эскадрона при 28 орудиях); 19 414 чел. — в строю 7 тыс. чел. Полевая артиллерия располагала 79 орудиями при 2 726 чел., из них строевых — 2 500 чел.; осадная — 63 орудиями при 276 чел. Минеры составляли 1 роту — 120 чел. Точность этих цифр, однако, весьма относительна.

Армия располагала парком из 30 медных понтонов небольшой подъемной силы, позволявших (все вместе) сделать мост длиною в 110 м. Перевозка понтонов всегда почти задерживалась, а наводка мостов производилась очень медленно. В дальнейшем парк увеличивался, прежде всего за счет отбитых у пруссаков жестяных понтонов; во второй половине кампании 1759 г. были введены парусинные понтоны, представлявшие русское изобретение. Вследствие своей легкости и портативности они получили широкое распространение.

Наиболее громоздкой частью являлся обоз, что хорошо сознавали и руководители армии. «Вояжир из Риги» уверяет, что он вместе с Веймарном насчитал в русском обозе свыше 50 тыс. повозок и фур. Это, конечно, преувеличение памфлетиста, но оно имело под собой реальное основание. Достаточно сказать, что Апраксин, «сколько ни старался» уменьшить свой личный «экипаж», но «никак меньше не мог сделать, как двести пятьдесят лошадей, кроме верховых, которых по самой крайней мере до тридцати быть должно»<sup>3</sup>. Всякий офицер имел до 10 повозок и больше. Каждая отдельная воинская часть располагала собственным обозом, следовавшим непосредственно за нею.

Обслуживание обоза поглощало массу сил. Число занятых здесь солдат, а также вестовых и денщиков, находившихся в распоряжении командного состава, фактически выводило из строя больше трети армии. Это не было, однако, специфически русской постановкой. Французские войска, оперировавшие против Фридриха, были также загромождены обозами. «В армии принца Субиза, которая не превышала тогда 50 000 чел., кроме офицерских обозов, находилось 12 000 повозок, принадлежащих купцам и маркитанам. В гвардейском корпусе один эскадрон герцога Вильруа, из 139 чел. сформированный, имел при себе 1 200 лошадей, из которых большая часть были употреблены под эскадронный обоз».

<sup>1</sup> ЦВИА, ВУА, № 1657, лл. 49, 280, 281, 288—290.

<sup>2</sup> Масловский, Русская армия., вып. I, стр. 68.

<sup>3</sup> Сборник Русского исторического общества, т. IX, стр. 465.

«В лагерях французских... находили большие лавки и магазейны с шелковыми материями, модами, духами, парасолями, кошельками для волос и коробочками с мушками»<sup>1</sup>.

Обеспечение армии довольствием осуществлялось провиантмейстерами и квартирмейстерами, действовавшими под руководством воз-

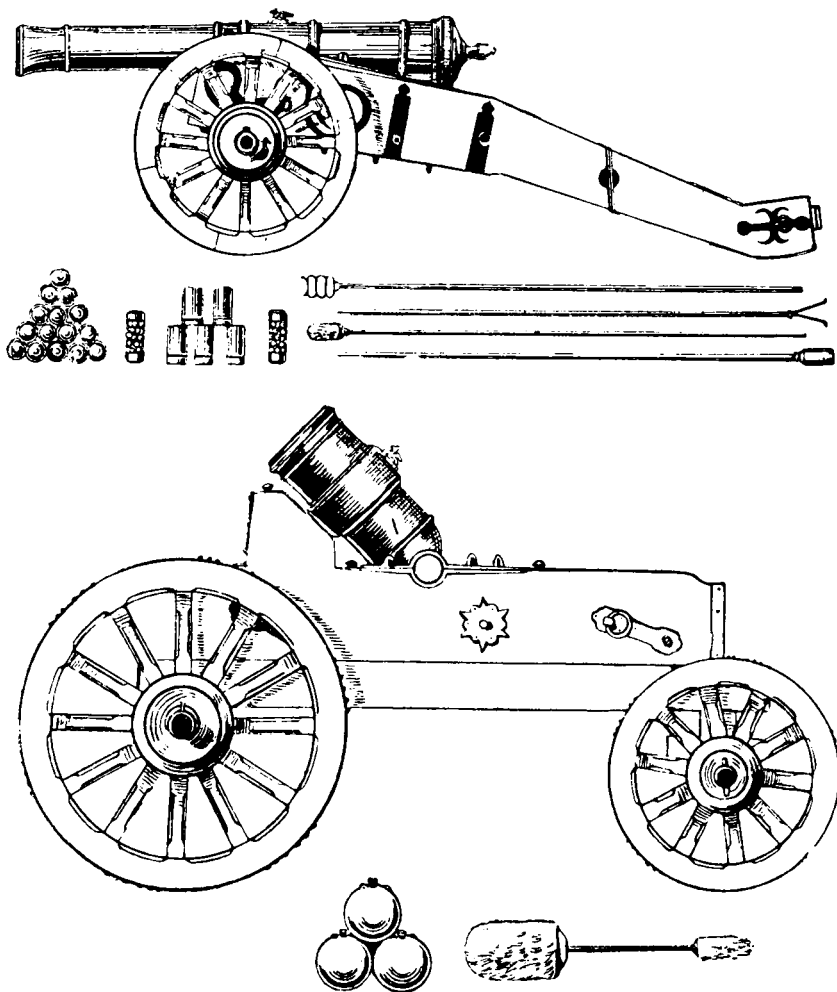

Вверху: пушка 24-фунтовая. Внизу: мортира пятипудовая.  
(ЦВИА, ВУА, № 17780, 17788.)

главлявших эти части генералов. Общие положения об этих видах службы были разработаны крайне слабо, аппарат не имел устойчивости. Организация их была настолько примитивна, что могла считаться одним из наиболее несовершенных участков, как это отмечали и почти все иностранные военные специалисты, знакомившиеся с со-

<sup>1</sup> Архенгольц, И. В., История Семилетней войны в Германии, с 1756 по 1763 г., М., 1841, стр. 147.

стоянием русской армии в конце 1757 г. Подобное положение неизбежно должно было самым тяжелым образом отражаться на успешности операций армии.

Имелась медицинская часть<sup>1</sup>, но она находилась в совершенно неудовлетворительном состоянии. Во главе ее стоял главный штаб-доктор, которого д'Эон встретил в Риге за обедом у Апраксина. Это был человек, «способный съесть за завтраком до 500 устриц»; д'Эон решил, что если солдаты похожи на своего врача, то они вовсе не нуждаются в госпиталях. Это было не так. Один австрийский офицер, в ноябре 1757 г. побывавший при русской армии, записал: «Я с ужасом видел больных, стонавших на земле, без палаток и одеял. Все было полно этими несчастными людьми, брошенными без помощи. Какое впечатление это должно было производить на их товарищей!»<sup>2</sup>

Количество медицинского персонала было ничтожно, а качество неудовлетворительно. При многих нерегулярных частях врачей вовсе не имелось. Так было, например, с отдельным корпусом нерегулярных войск, заключавшим в себе слободские полки, команду полковника Серебрякова, компанейский казачий полк и волжских калмыков. Только в августе 1757 г., «понеже при помянутом нерегулярном войске лекарей с медикаментами не имелось, то... прикомандирован к оному корпусу подлекарь, который снабден всеми потребными медикаментами из главной полевой аптеки»<sup>3</sup>.

В походах армию ослабляли не столько сражения, сколько болезни. Так, в первые месяцы похода 1757 г. в армии было до 11 тыс. больных, а при отступлении того же года в октябре — уже 58 057 больных при 46 810 здоровых. Ежедневно заболевало 200 и умирало около 50 человек<sup>4</sup>. При начале похода 1758 г. армия опять была полна больными и оставляла их по пути следования<sup>5</sup>. То же наблюдалось в той или иной степени за все время войны.

Русская разведывательная служба первоначально возглавлялась обер-квартирмейстерами: в Польше — Веймарном, в Курляндии — Сиверсом. Секретные сведения собирались от конфиденентов; кроме того, в области противника было направлено несколько хорошо знакомых с краем и немецким языком русских и саксонских офицеров. Эти разведчики представили обстоятельные доклады, касавшиеся состояния крепостей, размещения и передвижения военных сил и пр. Об организации этого вида работы на померанских и прусских границах серьезно думали в декабре 1758 г. Ряд сведений поступал и через дипломатических агентов<sup>6</sup>. Так, еще в сентябре от Гросса из Вар-

<sup>1</sup> Полное собрание законов Российской империи, № 10890.

<sup>2</sup> Из неизданных материалов архива французского Министерства иностранных дел (Rambaud, Russes et Prussiens, p. 53).

<sup>3</sup> ЦВИА, ВУА, № 1657, л. 371 и об.

<sup>4</sup> Семевский М., Противники Фридриха Великого — Апраксин и Бестужев-Рюмин. Очерк из русско-прусской войны 1756—1762 гг., «Военный сборник», № 5, 1862, стр. 22.

<sup>5</sup> ЦВИА, ВУА, № 1663, л. 357.

<sup>6</sup> Über den ersten Feldzug des Russischen Kriegsheeres gegen die Preussen im Jahr 1757... Von Heinrich von Weymar... Herausgegeben von A. W. Hupel, Riga 1794, S. 185; Масловский, Русская армия, Приложения, стр. 285—289; ЦВИА, ВУА, № 1669; лл. 26 и об., 107 и об., 115, 116, 121, 129—131 и пр.

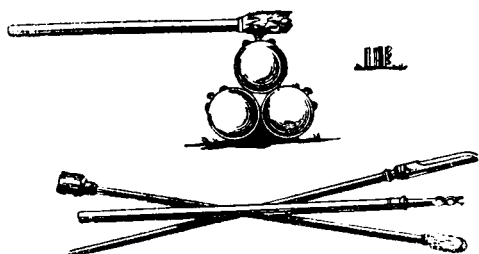
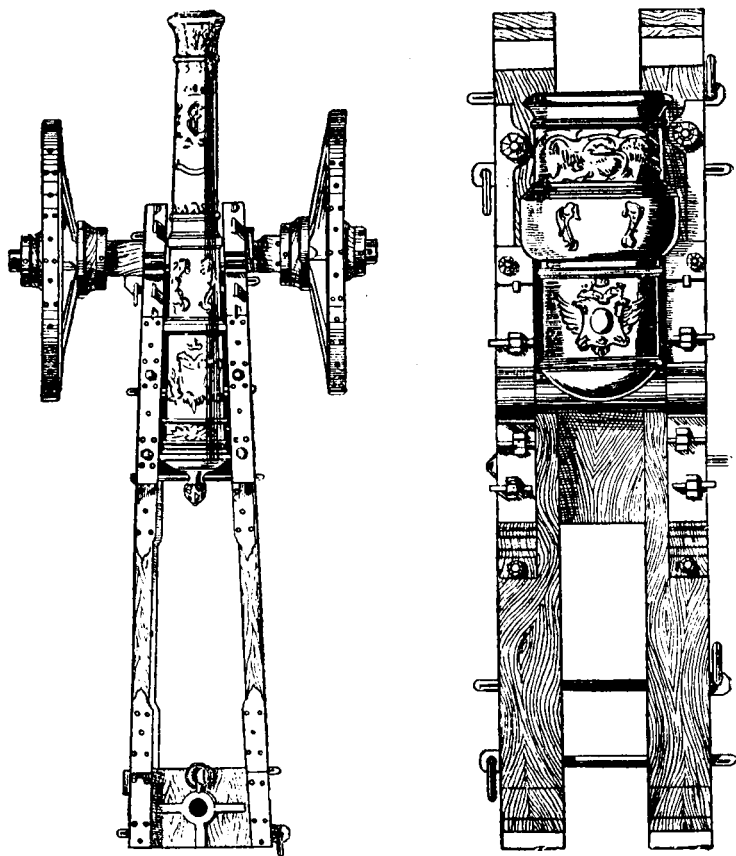

Вверху: пушка полковая 24-фунтовая и мортира пятифундовая на лафете (в гладе). Внизу: баввик, бомбы, приспособления для чистки и зержавия срудя. (ЦВИА, ВУА, № 17788.)



шавы получена была информация о прусской подготовке оккупации Данцига, и он же в ноябре сообщил о завершении оборонительных мероприятий в Пруссии и мерах на случай операций русской армии в Силезии. Позднее он часто извещал о местопребывании короля и направлении движения его армии. Кайзерлинг (русский министр в Вене), которого подозревали в тайных связях с Фридрихом, также доставлял немало интересных сведений.

Контрразведывательная служба была очень слаба и носила зачаточный характер. Благодаря этому работа прусских шпионов встречала мало препятствий, а раскрытие их часто оказывалось делом случайности или бдительности отдельных лиц. Тем не менее розыск приобретал иногда и более организованный характер. Воронцов осенью 1757 г. поручил Фермору установить имя шпиона-памфлетиста, скрывавшегося под псевдонимом «вожир из Риги», и принять соответствующие меры в Петербурге.

Вскоре выяснилось, что «вожир» — это прусский капитан Ламберт, выдававший себя за английского офицера. Той же осенью он был арестован<sup>1</sup>.

В июне 1758 г. Фермор сообщил командиру экспедиционного корпуса об отправленном в эту часть прусском шпионе. Были приложены приметы этого агента; сведения главнокомандующему были доставлены из Варшавы. Такие примеры довольно многочисленны<sup>2</sup>.

\* \* \*

При сопоставлении двух армий — Фридриха и русской — прежде всего следует отметить их глубокую внутреннюю разницу. Первая была наемной и набиралась из людей, не объединенных идеей любви к родине, а связанных только личным интересом и палочной дисциплиной. Вторая состояла преимущественно из крестьян, которые хотя и были искусственно оторваны от выросившей их среды, но никогда не теряли с ней внутренней связи. Они несли повинность рекрутчины как тяжелую необходимость, но, однажды приняв ее, рассматривали свою службу как долг перед родиной.

Эта общая любовь к родине делала армию подлинно национальной. Отсюда та непоколебимая стойкость, спокойное мужество, с которым русские солдаты выдерживали любой натиск врага, показывали высокие образцы подлинного героизма, не уступавшие подвигам их детей и внуков в Отечественной войне и Севастопольской кампании. В этом было огромное преимущество русского войска над армией Фридриха.

Наоборот, с точки зрения «экзерциции» оно ко времени начала войны было весьма отсталым.

Если Петр обращал особенное внимание на быстроту перестроений и считал необходимым обучать войско «разным оборотам», то принцип этот постепенно забывался, а с 1756 г. и вовсе вышел из упо-

<sup>1</sup> Архив Воронцова, т. II, стр. 206, 207, 210, 211.

<sup>2</sup> ЦВИА, ВУА, № 1661.

требления, до тех пор пока его не возродил Суворов. Это делало армию малоподвижной.

Отрицательно действовала система распределения полков на зиму по обывательским квартирам, хотя регулярные летние лагерные сборы, установленные еще Петром, значительно исправляли положение<sup>1</sup>. Следующим вредным фактором являлось широкое распространение телесных наказаний. В петровское время они применялись, но были ограничены. Практика их значительно расширилась при Минихе, когда палка и шпицрутены стали не только излюбленной формой наказания, но и методом обучения солдатской массы. Эта система особенно охотно применялась офицерами-иностранцами, изобиловавшими в армии императрицы Анны, и вызывала ненависть солдат к своим командирам.

Следствием ее являлись случаи не только неповиновения, но и нападения солдат на офицеров-иностранцев. Вероятно, именно под влиянием подобных явлений в конце царствования Анны прием иностранных офицеров в армию был прекращен, а Елизавета не только сохранила этот принцип, но последовательно стремилась замещать все ответственные должности, в том числе и офицерские, русскими.

Несомненно, что телесные наказания широко применяли и русские офицеры, как об этом рассказывают Болотов, Нащекин и др. Однако тот же Болотов сообщает, что хорошие командиры избегали вообще телесных наказаний и получали прекрасные результаты. Так, например, сам Болотов, обходясь с солдатами «ласково и дружелюбно, разделяя сам с ними труды... довел их до того, что они... сами старались... скорее научиться». «Весело было смотреть, когда они, сварив себе каши и поставив котел, не прежде за оный садились, как став наперед кругом онаго и прометав ружьем самопроизвольно всего артикула. Сим средством я обучил свою роту в самое короткое время и довольно совершенно». Эта была полная противоположность тем командирам, которые, «хотя не меньше нашего об обучении своих рот старались, но, будучи уже слишком строги, только что дрались: но тем не только что солдат с пути сбивали, но многих принудили бежать или иттить за увечьем в лазарет. Другие же не разумели сами хорошенько сей новой экзерциции, а потому не могли и об обучении солдат с успехом стараться»<sup>2</sup>. Большинство случаев дезертирства из армии являлось следствием слишком жестоких «штрафов батожьем»<sup>3</sup>.

Лучшее, чем обладала армия, были ее рядовые. Это должны были признать и иностранные наблюдатели и русские генералы-немцы, хотя они и не умели по достоинству оценить замечательных качеств солдат, которыми они командовали. Фридрих убедился в этих качествах на практике. Лопиталь, видевший армию при отправлении в поход, нашел ее «очень хорошей по составу солдат. Они никогда не

<sup>1</sup> Болотов, т. I, ст. 282.

<sup>2</sup> Там же, ст. 361, 362.

<sup>3</sup> ЦВИА, ВУА, № 1672, лл. 458, 459 и пр.; Глиноецкий, Н. Некоторые сведения об обучении русских войск во второй половине прошлого столетия. Военный сборник. 1871, № 11. О русском войске, «Русский Архив», 1879, т. I, стр. 360—362.

бегут и не боятся смерти». Д'Эон заметил, что, «если бы у этих молодцов были хорошие командиры, они разнесли бы впух и прах немало пруссаков». Мессельер, наблюдавший русских солдат в 1757 г., отметил в своих записках, что «русский солдат любит, чтобы начальники с ним говорили, чтобы показывали доверие к его храбрости, чтобы не действовали ему в ущерб и чтобы ему не мирволили; действуя таким образом, его можно повести штурмовать самый ад»<sup>1</sup>.

Резюмируя эти и прочие подобные мнения, можно сказать, что русское крестьянство «выносливое, храброе, покорное, способное преодолевать всяческие тяготы... представляло собой превосходнейший солдатский материал для войн того времени, когда сомкнутые массы решали исход боя...»<sup>2</sup>

Гораздо хуже был командный состав. Если большинство офицеров, вышедших из среды того служилого сословия, которое привыкло смотреть на ратную службу, как на свой прирожденный долг, и честно несли свои обязанности, то они не обладали теми знаниями, которых требовали от командира новые условия войны. Число офицеров, имевших специальную подготовку, было ничтожно. Поскольку при производстве тщательно избегали лиц не дворянского происхождения, офицеров хронически недоставало.

К этому надо добавить распространенность назначений по личным связям и знатности происхождения. Эти факторы становились тем значительнее, чем о более высоких должностях шла речь.

Когда в 1746 г. Россия готовилась к войне с Пруссией, неудовлетворительный состав ее генералов был одной из причин, заставлявших с сугубой осторожностью отнестись к вопросу о военном вмешательстве. В то время два фельдмаршала, Трубецкой и Ласси, были дряхлыми стариками. Румянцев (отец будущего фельдмаршала) считался ленивым и неспособным. Кейт вызывал подозрение по своим симпатиям к Пруссии, способности Репина и Салтыкова были под сомнением.

Это вынуждало правительство Елизаветы терпеть, а иногда даже привлекать на свою службу генералов-иностранцев. Как сообщал австрийский посланник генерал Претлак, Бестужев от имени Елизаветы именно потому предлагал ему вступить на русскую службу. Делали это, правда, очень неохотно. Когда Кейт хлопотал о предоставлении в России должности его брату, маршалу, Елизавета отклонила ходатайство, и тот поступил на службу к Фридриху.

При всем том армия все еще была полна иностранцами. Неудачные операции русских войск под Кольбергом (1758 г.) возглавлялись генералом Пальменбахом; артиллерией командовал полковник Фелькерзам, пехотой — фон-Берг, кавалерией — Вермилен, инженерной частью — Эттингер. Здесь же начал свою карьеру Тотлебен.

Среди офицеров-иностранцев было немало людей, добросовестно исполнявших свои обязанности и даже вполне преданных своему делу. В большинстве же случаев они стояли особняком, не умели близко подойти к солдатам, понять их, воодушевиться общей идеей родины.

<sup>1</sup> Записки Мессельера, «Русский Архив», 1874, вып. 5.

<sup>2</sup> Маркс и Энгельс, Соч., т. XVI, ч. II, стр. 8.

Со своей стороны солдаты чуждались их и не доверяли им. Часто не доверяли им и русские офицеры. «От немцев какого добра ждать? — говорили солдаты. — Ворон ворону глаз не выклюет; где им так радеть и стоять, как наши природные»<sup>1</sup>.

Оснований для этого было достаточно. Многие из командиров-немцев не только не любили Россию и русских, но были прямо враждебны им и дружественны тем, против кого они должны были сражаться.

Неудивительно, что очень нередки случаи, когда они входили в непосредственную связь с врагами России, становились шпионами. Мало того, — занимая крупные командные должности, они имели возможность направлять военные действия так, чтобы нанести противнику наименьший вред.

Многие из этих офицеров-немцев, идейно не заинтересованные в победе русских, вредили своей пассивностью, отсутствием заботы о солдате, жестокостью в обращении с ним. Другие, видевшие в войне средство для личного обогащения, расхищали казенные средства при заключении подрядов и поставок, нанося тяжелый удар и без того плохому снабжению армии<sup>2</sup>.

В общем нельзя сомневаться, что в этой части командного состава Фридрих имел прямых и косвенных пособников, всячески ослаблявших враждебную и страшную ему русскую армию. Из этих предателей мы знаем далеко не всех. Лишь некоторые были уличены полностью, большинство же сумело скрыться и избежать следствия и суда. Поддерживая друг друга, опираясь на сильные связи, они ждали вступления на престол Петра III, который так же, как и они, не любил Россию.

\* \* \*

В мирное время управление военными силами осуществлялось Военной коллегией, которая вершила текущие дела, представляла к перемещению и замещению должностей командиров полков и бригад, давала назначения и производства до чина подполковника. В распоряжении Коллегии имелся Комиссариат, осуществлявший инспекцию войск и ведавший их денежным и вещевым довольствием. Провиантмейстерская контора поставляла провиант и фураж, лошадей и подводы. Канцелярия главной артиллерии и фортификации руководила соответствующими отраслями, а Оружейная канцелярия ведала снабжением армии оружием.

Непосредственное управление войсками осуществлялось начальниками дивизий по пяти дивизионным районам: Московскому, Петербургскому, Лифляндскому, Украинскому и Новгородскому. Воинские части Сибири и Оренбургского края находились в распоряжении гражданских властей. Поскольку, однако, инспектирование войск осуществлялось непосредственно Комиссариатом, функции начальников дивизий были ограничены.

В военное время пехотные и кавалерийские полки сводились в бригады, а те — в дивизии, состав которых мог меняться в зависи-

<sup>1</sup> Архив Воронцова, т. VII, стр. 500.

<sup>2</sup> Впрочем, хищения были вообще широко распространены в армии того времени (ср. «О русской армии». Записка Ржевского, «Русский Архив», 1879, I, 359; «Записка о русском войске», «Русский Архив», 1876, III, 348).

мости от распоряжения главнокомандующего. Эта система сильно затрудняла установление связи между строевой массой и начальниками, которые при частых перемещениях не могли хорошо ознакомиться со своими частями. Поскольку бригады и дивизии не представляли собой постоянных единиц, они не имели и постоянных штабов. Последние были прикреплены к генералам и перемещались вместе с ними.

Руководство действующей армией принадлежало главнокомандующему. По всем военно-административным вопросам он сносился с Военной коллегией, но был ответствен только перед императором. При главнокомандующем формировался полевой штаб, в который входили старшие представители каждого рода войск и чины штаба, ведавшие отдельными отраслями управления. Военный совет должен был помогать главнокомандующему при решении важнейших вопросов, когда он находил нужным или когда это предписывалось ему особой инструкцией<sup>1</sup>.

Во время войны с Пруссией положение главнокомандующего было иным: он являлся не более чем доверенным исполнителем предписаний и планов Конференции, перед которой и нес ответственность. Изменена была и структура штаба. При главнокомандующем состоял экзекутор Военной коллегии с канцелярией, начальник артиллерии, начальник инженеров, генерал-квартирмейстер, ведавший заготовкой довольствия, обер-штерг-комиссар, обер-кригс-комиссар, генерал-провиантмейстер, представитель Коллегии иностранных дел с канцелярией и начальник комиссии по довольствию войск в Польше. При штабе имелся также дежурный генерал, передававший войскам приказы главнокомандующего. При штабе Апраксина квартирмейстерская и провиантмейстерская части фактически были представлены не начальниками, а генерал-лейтенантами<sup>2</sup>.

\* \* \*

Ознакомление с состоянием русской армии при начале войны позволяет сделать некоторые заключения о шансах на успех и особенностях ее операций.

Наиболее ценным свойством русской армии являлись ее национальные черты и высокие моральные качества, обнаруживавшиеся у громадного большинства «солдатства» и значительной части рядовых офицеров, из среды которых в дальнейшем должны были постепенно выдвинуться также способные военные руководители.

подавляющую силу армии составляла пехота. Располагая также хорошей артиллерией, русская армия была вполне способна для борьбы с прусскими силами, а вследствие преимущества своих моральных качеств могла рассчитывать и на победу над ней.

Вместе с тем на ходе будущих операций необходимо должна была отразиться плохая обученность солдатской массы, неподвижность боевых единиц и еще не изжитые устарелые навыки боевых построе-

<sup>1</sup> Устав воинский 1716 г., гл. 9.

<sup>2</sup> Деер, Г., Военное дело в XVIII в. Военный сборник, 1864, XXXIX, XL, № 10, 11; Кемниц, К., Предположения о лучшем устройстве русского войска, сделанные в начале XVIII ст., Военный сборник, 1859, VI, № 4, etc.

ний в каре, применения рогаток (для защиты флангов от кавалерийских атак), глубокого кавалерийского строя.

Будучи не способной к борьбе против регулярной кавалерии Фридриха из-за количественного и качественного недостатка своей регулярной конницы, русская армия обладала прекрасным средством разведки и охранения в лице своих нерегулярных войск, которые могли явиться также мощным оружием для диверсионных действий, преследования неприятеля и служить прекрасным прикрытием. Пользование этим аппаратом вследствие его недисциплинированности представляло, однако, большие трудности и требовало умения, которым, по общему признанию, командование армии в первые годы войны не обладало.

Совершенно неудовлетворительное состояние русской регулярной кавалерии и неумение пользоваться легкими войсками хотя и не исключало для армии возможности успехов, но должно было явиться сильно затрудняющим обстоятельством, особенно при действиях против мощной конницы противника, в проведении арьергардных боев и преследовании отступающего противника.

С большой степенью вероятности следовало ожидать, что неудовлетворительная постановка продовольственного снабжения армии явится фактором, способным не только затормозить, но и решительно препятствовать правильному развитию военных операций. Скверное состояние медицинской и санитарной службы при необходимости длительных, тяжелых переходов и плохом снабжении также должно было отзываться на боеспособности армии.

Громоздкий и излишне тяжелый обоз мешал способности к быстрым движениям. Вместе с тем практика транспорта двадцатидневного запаса провианта позволяла армии удлинять переходы и в известной мере освобождала ее от территориальной привязанности к пунктам продовольственных магазинов, что так тяжело отзывалось на возможностях французской армии. Теми же удобствами и неудобствами обладала система вторых лошадей легкой конницы.

Теоретические положения, выработанные в последние предвоенные годы и отраженные в новых уставах, хотя и не были усвоены армией, особенно в части кавалерии, все же поднимали ее на уровень последних достижений военного искусства. Это требовало, однако, реорганизации, которая к началу войны едва начиналась. Русская армия выступала в поход, еще не успев освоить новых порядков; она должна была воспринять их в трудных условиях военных действий.

Война приобретала для нее значение практической школы, «экзерциции», пройдя которую, она становилась одной из могущественнейших армий Европы.

Наличие среди командного состава значительного числа иностранцев и особенно немцев представляло большую опасность как в смысле ослабления единства армии и возможности тайных симпатий к Пруссии офицеров-немцев, так и в смысле проникновения вражеской агентуры и развития прусского шпионажа.

Назначение высшего командования в зависимости от придворных связей и личных соображений могло иметь для армии самые тяжелые последствия. Руководство военными действиями из Петербурга лиша-

до главнокомандующего возможности быстро принимать решения и парализовало инициативу.

Больших трудностей в деятельности армии и в общем развитии войны следовало ожидать вследствие недостатка денежных средств.

Поскольку антипрусский союз возник только из общей необходимости борьбы с агрессивной политикой Фридриха, при отсутствии других более прочных связей, при внутреннем столкновении интересов стран-союзниц, действия их не могли быть вполне искренними. Скрытое недоверие и замаскированная враждебность правительств получали отклик и в работе главных квартир. Это не позволяло надеяться на действительное единство операционного плана союзников, а следовательно, должно было чрезвычайно снизить эффективность их действий и весьма повысить шансы прусской армии, которая в первый год войны имела к тому же полное численное превосходство над противником.

Если, начиная со второй кампании, большой численный перевес и превосходство материальных ресурсов союзников делали положение Фридриха трудным, то, имея преимущество перед отдельными армиями своих противников и учитывая слабую согласованность их операций, он мог надеяться на возможность разбить их поодиночке и каждого в отдельности принудить к сепаратному миру. Это казалось особенно реальным в отношении Франции и Австрии. Россия, с ее обильными человеческими ресурсами и огромными пространствами, оставалась наименее уязвимой даже в случае тяжелого поражения. Наоборот, она неожиданно и быстро могла бы выбыть из строя в случае, если бы Елизавета умерла и императором стал Петр III.

## VI

### Первый поход в Восточную Пруссию (1757 г.)

Русская армия была еще не готова к выступлению, а между тем уже в июле 1756 г. стали распространяться слухи о намерении пруссаков захватить Курляндию. Подобное выступление имело бы серьезные последствия, так как сопротивление мог тогда оказать только 25-тысячный корпус Лопухина, не имевший ни полевой артиллерии, ни сколько-нибудь налаженной провиантмейстерской службы. К тому же часть полков этого корпуса была расквартирована вне Лифляндии, и для сосредоточения его нужно было время. 2-й корпус (Василия Долгорукова) находился в стадии формирования, и в Прибалтике стояли только два его кирасирских полка, гусары и чугуевцы. 3-й корпус (Матвея Ливена) существовал только в проекте: 6 полков регулярной конницы, которые должны были войти в его состав, располагались на форпостах в Заднепровье, а остальные — на своих постоянных квартирах. 4-й корпус (Броуна) и 5-й (Фаста) прибыли в Эстляндию лишь в сентябре. 6-й корпус (Григория Мещерского) к этому времени только начал составляться. Вся пехота переформировалась: как при всех войнах этого времени, из пехотных частей выделялись гренадерские роты и сводились в гренадерские полки. Это влекло за собою сложную перетасовку. Мушкетерские полки, лишенные гренадерских рот, нуждались в пополнении до штатного состава, но людей нехватало, а присланные рекруты были едва обучены.

Конница была в еще худшем состоянии: не успели собрать хотя бы минимальный контингент людей, а переформирование по новым правилам едва начиналось. Нерегулярная кавалерия только в конце августа двинулась к западной границе, но для сосредоточения ее хотя бы на среднем течении Днепра требовалось много времени.

Не только полевая, но и полковая артиллерия не была обеспечена лошадьми. Провиантмейстерская часть вовсе не налажена. Даже самые общие положения о снабжении армии выработали лишь в конце октября.

В этих условиях нападение Левальдта, располагавшего не менее чем одиннадцатью прекрасно обученными и снабженными полками, давало много шансов на успех, но пруссаки не воспользовались, удачно сложившимися обстоятельствами. Надо думать, что некоторую нерешительность в этом отношении проявил и Фридрих, все еще полагавший, что Россия не вступит в войну; нападение же на Курляндию делало столкновение неизбежным.



Приняв командование и не торопясь выехать к своей армии, Апраксин начал с распоряжений, направленных к усилению возможности обороны Курляндии. Дополнительно к расположенным там частям двинули 8 пехотных полков и 4 тыс. донских казаков; 12 пехотных полков, 2 гренадерских, 3 гусарских и кирасирский сосредоточили в окрестностях Риги. 4 полка подготовили к посадке на суда на случай десанта. Драгунские и пехотные полки 3-го корпуса, стоявшие на форпостах, были сняты и заменены новыми частями; приказано ускорить доставку обмундирования и пополнения конского состава, а также усилить заготовку продовольствия в Литве.

6 октября Апраксин получил инструкцию<sup>1</sup>, предписывавшую разместить войска в Курляндии и польской Лифляндии с таким расчетом, чтобы расположение их затруднило противника определить дальнейшее направление марша русских войск, — «прямо ли на Пруссию, или влево через всю Польшу в Силезию». Конференция считала желательным скорее начать операции и, придвинув войска к прусским границам еще зимой, приступить к действиям «малыми корпусами», «на малое от границы расстояние, с тем, что дальнейший поход только в то время предпринимается, когда... армия вся соберется». Сосредоточивание сил и общее наступление намечались к весне. Армия должна была иметь при себе двухнедельный запас провианта. В пределах Польши и Курляндии предполагалось брать у населения продовольствие и подводы за плату, а в случае сопротивления реквизировать их. При недостатке наличных денег Походному комиссариату и генерал-провиантмейстерам предоставлялось «давать ассигнации на Рижскую, Смоленскую и Киевскую губернские канцелярии».

Таким образом, Апраксин должен был в течение зимы ввести войска в Польшу, организовать здесь их продовольственное снабжение, а с весны начать наступление на Восточную Пруссию.

Передвижение армии и сосредоточение ее в пределах Польши рассматривалось Конференцией как «диверсия», имевшая целью «атаковать наших союзников ободрить, короля Прусского в большой страх приводить, силы его разделять и наипаче всему свету показать... твердость и мужество» России. При приближении к прусским границам Апраксин должен был укрепить пограничные пункты и избегать «сумнительных», «особливо противу превосходящих сил» сражений. Наконец, он обязывался подробно рапортовать о положении дел Конференции и всю свою деятельность направлять в соответствии с ее «наставительными указами».

Получив аудиенцию у императрицы, Апраксин обрисовал ей положение дел в армии и указал на необходимость значительного количества времени для приведения их в порядок. Эта информация явилась для Елизаветы новостью. Она имела другие сведения и после доклада Апраксина обвинила Петра Шувалова в прямом обмане и сокрытии от нее действительного положения вещей.

Пребывание фельдмаршала в Петербурге в то время, как действующая армия концентрировалась у Риги, вызывало не мало разговоров.

<sup>1</sup> Архив Воронцова, т. III, стр. 508 и сл.

Вследствие этого 11 (22) октября<sup>1</sup> была помещена в «Ведомостях» статья, посвященная подготовке военных действий, в которой, между прочим, говорилось, что пребывание в Петербурге фельдмаршала «походу армии ни мало не препятствует. Она теперь за границу уже действительно выступает; а его превосходительство... рассылает во всю оную ордеры с столь большим поспешанием, а сам всегда довольно скоро к оной прибыть может, ибо нарочныя подводы по дороге для его превосходительства расстановлены... генералитету и офицерам накрепко подтверждено немедленно при своих местах быть». Далее указывалось, что хотя для выполнения обязательств перед союзниками все уже сделано, но для усиления армии формируется под непосредственным руководством Шувалова «новый запасный корпус регулярного войска до 30 000 человек», который должен быть готов к весне.

\* \* \*

Между тем в конце октября — начале ноября болезнь императрицы чрезвычайно обострилась. Елизавета на несколько часов потеряла зрение, и главный врач ее Кондонди, несмотря на наступившее затем улучшение, полагал, что она проживет не дольше, чем до весны. Вопрос о престолонаследии приобретал теперь для придворных кругов первенствующее значение.

Шуваловы, которым одинаково неприятно было возведение на престол и Петра и Екатерины, еще раньше подготавливали проект отстранения их и объявления императором малолетнего Павла Петровича под регентством Петра Шувалова. План этот был выработан Тепловым, согласован с гетманом Разумовским, графом Чернышевым и братом вице-канцлера Воронцовым. Возможно, что в какой-то части он был известен и императрице. Во всяком случае слухи о нем были распространены, и Шувалов будто бы пытался привлечь к поддержке его также Бестужева.

Но осуществление подобного плана грозило канцлеру полным падением. Защищаясь от Шуваловых, он должен был поддерживать Петра и Екатерину. Поскольку великий князь не был способен к решительной и тонкой борьбе, основные линии враждебного шуваловскому плану блока должны были возникнуть между Екатериной и Бестужевым<sup>2</sup>.

Не так существенно, было ли это возведение ее на престол в качестве соправительницы, или объявление регентшей; важно то, что Екатерина и Бестужев имели собственный план, успешность реализации которого в случае смерти Елизаветы зависела от военной силы. Такую реальную опору Шуваловы создавали себе в виде особого запасного корпуса. В противовес, Екатерина и Бестужев обеспечили себе поддержку командующего армией, части которой в случае необ-

<sup>1</sup> В дальнейшем все даты приводятся по новому стилю.

<sup>2</sup> Попытка Бестужева отвести Екатерине самостоятельную политическую роль относится еще к 1755 г., когда он начал хлопотать о передаче ей управления голштинскими делами (Сборник Русского исторического общества, т. VI, Записки великой княжны Екатерины Алексеевны, стр. 92; Historisches Taschenbuch, VI Folge, I Jahrgang, 1892, S. 307, etc.).

ходимости можно было быстро продвинуть к Петербургу. В этом они нуждались тем более, что и Петр и Екатерина не могли рассчитывать ни на помощь Австрии, ни Франции, заинтересованных прежде всего в решительных действиях России против Фридриха. Слухи о прямой враждебности Вены и Версаля не только проникали к Екатерине, но и вызывали с ее стороны ряд ответных мероприятий.

Естественно, что Апраксину, в ожидании смерти императрицы, надо было оставаться в Петербурге; он имел в этом отношении прямые указания Екатерины. В своих мемуарах она рассказывает, что, беседуя в то время с женой фельдмаршала, она выразила сожаление по поводу его предстоящего отъезда, так как он мог явиться лучшим посредником между враждующими партиями. По сообщению Уильямса, Апраксин обратился к Екатерине с прямым вопросом, ехать ли ему к армии, и получил ответ, что если он останется, то проявит этим свою преданность ей. По донесению того же Уильямса, канцлер признался ему, что он задержал отъезд фельдмаршала в Ригу. Впоследствии в своем письме от 20 марта 1756 г. Апраксин довольно ясно намекал на это Бестужеву, а на следствии показал, что «может быть имел и оказал бывшему канцлеру свое запинание к начатию войны противу короля прусского, зная, что их высочества склонны были весьма к королю прусскому, как то при отъезде его из Петербурга и не тайно было»<sup>1</sup>.

К этому времени Екатерина очень сблизилась с Уильямсом, которого даже называла своим руководителем. Из ее переписки с ним ясно видно, что она столько же пользовалась советами и деньгами английского посла, как и выполняла его поручения: сначала пыталась затормозить сближение с Францией, потом заставить петербургское правительство принять Вестминстерскую конвенцию, наконец, удерживать Россию от войны с Пруссией. Ее личные интересы, с одной стороны, настояния, советы и деньги английского посла — с другой, заставляли великую княгиню принимать все доступные ей меры, чтобы задержать выступление армии на тот недолгий, казалось, срок, который оставался до смерти императрицы<sup>2</sup>.

Но Елизавета не умерла; вопреки всем ожиданиям, она поправилась, и фельдмаршалу пришлось уехать. При этом он не мог, конечно, не думать о том, о чем думали все при дворе: императрица не переживет весну, а ее смерть будет означать конец войны и радикальный переворот всей политики.

10 ноября фельдмаршал выехал из Петербурга, а 22-го прибыл в Ригу. На приведение армии в боеспособное состояние требовалось время, и это вполне совпадало с намерениями Апраксина не спешить. Ему пришлось, однако, сразу же столкнуться с настойчивыми требованиями Конференции об ускорении похода. 17, 18 и 20 ноября он получил распоряжения о немедленном начале кампании ввиду полученных известий о предполагаемом нападении прусской армии на Кур-

<sup>1</sup> Бильбасов, Исторические монографии, т. III, стр. 112, 121; Raumer, Beiträge, B. II, SS. 346, 407.

<sup>2</sup> Переписка великой княжны Екатерины Алексеевны и английского посла сэра Чарльза Уильямса, Чтения Общества истории и древностей Российских, 1909, кн. II.

ляндию. Фельдмаршал отвел эти требования, так как имел сведения, что никакая опасность Курляндии не угрожает, а армия не была готова к выступлению.

Вместе с тем Апраксин с большой долей легкомыслия полагал, что если пруссаки и вздумают напасть на Курляндию, то от этого «немалая бы польза нам быть могла»<sup>1</sup>. Ему казалось, что противника удобней бить, когда он приблизится. При условии большей подготовленности армии это не было бы, впрочем, нелепостью и, с точки зрения маневренной войны того времени, представляло действительные выгоды. Совершенно на той же теоретической позиции, как Апраксин, стоял и Фридрих, первоначально предполагавший атаковать неприятелей по мере их приближения<sup>2</sup>.

Между тем австрийское правительство, ободренное осенними успехами, сообщило Конференции (11 ноября 1756 г.) свой предварительный план кампании. Предполагалось довести войско в Богемии и Моравии до 100 тыс. чел., а вместе с нерегулярными и гусарами — даже до 150 тыс. чел. 100-тысячный корпус собирались послать в Саксонию и Лузатию и дальше на Пруссию. По второму варианту армия делилась на 2 корпуса. Первый должен обрушиться на главные силы Фридриха; второй — оперировать в Саксонии и затем идти в Силезию и Пруссию. Действия русской армии и вторжение 30—40 тыс. шведов в Померанию положат предел способности Фридриха к сопротивлению.

Согласование вопросов, связанных с общими военными операциями, должно было осуществляться в Петербурге откомандированным сюда австрийским фельдмаршал-лейтенантом фон-Букковым, а в русской главной квартире — фельдмаршал-лейтенантом Сент-Андре. Вместе с тем австрийская дипломатия настаивала на скорейшем выступлении русских, так как движение армии в зимнее время будет облегчено морозом, сковавшим болота и пруды, которые в другие времена года могут послужить сильным препятствием<sup>3</sup>.

26 декабря Россия подписала акт о присоединении к Версальскому договору, а 11 января Австрия и Франция в лице Эстергази и Дугласа подтвердили его. За несколько дней до этого в Петербург вернулся друг Екатерины Понятовский, имевший теперь, в качестве саксонского посланника, прямые директивы о содействии Эстергази к ускорению операций против Фридриха.

Фридрих все еще не верил возможности вторжения русских в Восточную Пруссию. Чрезвычайно обрадованный тяжелой болезнью Елизаветы и предстоящей переменой на русском престоле, он даже отозвал из Пруссии в Померанию значительную часть войск. При этом он рассчитывал, что оставшаяся под командой фельдмаршала Левальдта армия, в том случае, если бы надежды не оправдались, все же сумеет разбить русских. Левальдт имел полномочия после этого приступить к мирным переговорам; он должен был предложить России умеренные условия, добившись лишь приобретения нескольких польских районов с Эльбингом и Торном.

<sup>1</sup> Сборник Русского исторического общества, т. IX, стр. 449.

<sup>2</sup> Дельбрюк, История военного искусства, т. IV, стр. 305, 306.

<sup>3</sup> ЦВИА, ВУА, Реляции Шпрингера, № 1657, лл. 88, 109.

Русское наступление задержалось, но пока Елизавета была жива, Фридрих не мог быть спокоен; поэтому он решил сделать попытку примириться с русским правительством и предложил английскому послу взять на себя мирное посредничество. Попытка потерпела крах, тем более неизбежный, что в это время обнаружилось новые прусские интриги. Был арестован недавно вернувшийся из-за границы раскольник Иван Зубарев, признавший, что он получил в Берлине поручение вести среди раскольников агитацию за бывшего императора Ивана Антоновича и поднять бунт с целью посадить его на престол. Для поддержки этого движения Зубареву обещали выслать к Архангельску корабли, которые увезут претендента; затем он будет возведен на престол, которого его лишила Елизавета. Далее Зубарев признался, что был представлен самому королю, получил от него деньги и две медали, которые должны служить ему опознавательным знаком. Вернувшись в Россию и выполняя поручение, он ездил по раскольничьим слободам и отправился в Холмогоры, чтобы отыскать свергнутого императора, но тут был задержан.

Ивана Антоновича перевезли в Шлиссельбургскую крепость, Зубарева подвергли жестокому наказанию, а Уильямс потерпел полное фиаско в порученных ему переговорах.

Ничего не вышло и с подкупом Бестужева, хотя Фридрих при каждом новом предложении все повышал сумму и наконец готов был дать сколько угодно. В октябре король сделал неудачную попытку привлечь на свою сторону Воронцова, а в декабре обратился к Екатерине с просьбой остановить движение русской армии или, по крайней мере, сообщить ему план военных действий.

10 января 1757 г. Фридрих написал Финкенштейну инструкцию, в которой признавал положение Пруссии критическим, предусматривал возможность своей смерти или плена и давал соответствующие приказания. В качестве наиболее надежных убежищ на случай поражения он указывал Кюстрин, затем Магдебург, наконец, Штеттин, куда королевская семья и министры должны были отправиться «только при последней крайности». «Если бы императрица умерла, — писал Фридрих английскому послу в Берлине, — это могло бы повести к перемене воззрений русского двора, но помимо этой случайности нельзя ни на что надеяться»<sup>1</sup>.

Весной 1757 г. Фридрих узнал о смертельной болезни Елизаветы. «Это известие, — писал он своей сестре, маркграфине Байрейтской, — имеет для меня больше значения, нежели все остальное. Теперь мне не страшны французы и Регенсбургский сейм». Немедленно он забрал свои войска из Померании, отправил их в Лузанию и даже собирался отозвать Левальдта. Между тем 2 февраля в Петербурге была подписана новая конвенция между Россией и Австрией, являвшаяся развитием оборонительного договора 1746 г.<sup>2</sup> Каждая из держав обязалась выставить против Пруссии не менее 80 тыс. регу-

<sup>1</sup> Politische Korrespondenz, B. XIII, SS. 340, 546, 562; B. XIV, SS. 197, 230, 79, 80; Raumer, SS. 295, 321.

<sup>2</sup> Publikationen, B. 74, SS. 654, 655; Мартенс, Собрание трактатов и конвенций, т. I, стр. 112.

лярного войска, а Россия, кроме того, 15—20 линейных кораблей и не менее 40 галер. Договор предусматривал общий план военных действий и участие представителей сторон в военных советах армий. Русские войска должны были двинуться в глубину Пруссии, в то время как Австрия будет сдерживать выступившие против нее прусские силы. К новому соглашению предполагалось привлечь также Францию, Швецию и Данию. Саксония должна быть восстановлена и получить дополнительные компенсации. В течение всей войны Австрия обязалась уплачивать России субсидию в размере 500 тыс. руб. в полугодие, а свое участие в войне компенсировала возвращением Силезии и Глаца.

Конвенция, таким образом, вносила не много нового и знаменовала собою скорее победу австрийской дипломатии с ее нежеланием предоставить России какие бы то ни было территориальные компенсации, как об этом усиленно старались и Кауниц и Эстергази. Под влиянием упорства русского правительства, с одной стороны, и острого положения на фронте — с другой, Австрия, однако, была вынуждена согласиться на присоединение к договору декларации, обеспечивавшей России приобретение Семигалии и Курляндии в обмен на Восточную Пруссию. Последняя, будучи оккупирована русскими, передавалась затем Польше на правах ленного владения. Русская декларация, со своей стороны, допускала компенсацию Австрии дополнительными к Силезии и Глацу территориями.

При размене ратификаций австрийская декларация о Курляндии, первоначально подписанная Марией-Терезией, была, однако, опущена. Официально Россия выступала, таким образом, как страна, заинтересованная лишь в сохранении европейского равновесия, взявшаяся за оружие для борьбы против постоянной военной угрозы со стороны Пруссии. Мысль о приобретении Курляндии или Данцига в компенсацию за убытки тем не менее не была оставлена в Петербурге.

Петр Федорович в этих условиях должен был молчать, тем более, что окружающие ненавидели его за явную неприязнь к русскому народу, дурной характер, неосторожные разговоры, пьянство и мстительность.

Изменилась и позиция Екатерины. Не ожидая в ближайшее время смерти императрицы, она была лишена основных стимулов к задержке действий русских войск.

Апраксину следовало думать о выступлении. Конференция переслала ему проекты плана кампании, выработанные саксонским генералом Сибильским, затем австрийским — фон-Букковым. Оба плана расходились только в деталях. Согласно им, основной удар должен был быть направлен на Восточную Пруссию, но, кроме того, сильные отряды выделялись для операций: один — на нижней Висле, другой, совместно с австрийцами, — против главных сил Фридриха в Силезии (по Буккову) или на Бранденбург (по Сибильскому).

Военный совет отклонил оба плана. Основным недостатком их справедливо признавали раздробление сил. К тому же план Буккова был чрезвычайно академичен и заглядывал слишком далеко вперед; вопросы продовольственного снабжения армии вовсе не затрагивались

в нем, а маршруты были составлены на основе «неподлинных генеральных показаний карт»<sup>1</sup>.

Собственного плана военных действий Апраксин еще не имел; подготовка армии к походу шла медленно, фельдмаршал заявил, что операции не могут быть начаты ранее 1 мая. Это сильно тревожило австрийцев. Эстергази, хорошо осведомленный о событиях при русском дворе, уже в марте обратился к военному представителю Австрии в штабе русской армии Сент-Андре с советом наблюдать за действиями Апраксина и не доверять ему, так как он сознательно задерживает начало военных действий и упустил время заготовить все необходимое. Вследствие этого поход, действительно, нельзя начать раньше весны.

Изменившиеся дворцовые конъюнктуры, распространение опасных слухов о секретном соглашении между Екатериной, Апраксиным и Бестужевым настолько обеспокоили последнего, что он решил форсировать выступление армии, о чем и писал своему другу в Ригу. Но, конечно, было наивно думать, что огромный аппарат, подготовка которого к действию сознательно задерживалась, мог быть тотчас приведен в движение. Не закончив подготовительной работы, Апраксин не мог выступить. Между тем Бестужев, через посредство Понятовского, добился, чтобы Екатерина еще в начале февраля написала ему два письма; в первом из них она выражала радость по поводу предстоящего начала похода, говорила о своих надеждах на победу над Пруссией и возможности после этой победы вернуться к политической системе Бестужева; во второй записке она просила канцлера советовать фельдмаршалу разбить Фридриха II, довести Пруссию до ее прежних границ и избавить Россию от постоянных опасений. Это соответствовало бы системе Бестужева, которую Екатерина полностью поддерживает.

Канцлер демонстрировал эти документы нескольким дипломатам, в том числе саксонскому советнику Прассе. Оригинал записки Бестужева, в подтверждение своих новых директив, вероятно, отправил Апраксину. Вслед за тем, несомненно при участии Бестужева, Екатерина написала непосредственно Апраксину письмо, побуждавшее его к ускорению военных действий. Перед отправлением оно также было показано Прассе<sup>2</sup>.

Обеспокоенный переменой конъюнктур, Апраксин уже в феврале обращался к Бестужеву за более подробными разъяснениями: «Не зная вашего сиятельства ныне пребывающих сентиментов, которые иногда по обстоятельствам не пременились ли... в бытность мою в Петербурге, сентименты вашего сиятельства мне были известны, и по всем тогда бывшим разговорам согласование ваше со мною было и я отнюдь ни мало не отступил»<sup>3</sup>.

<sup>1</sup> ЦВИА, ВУА, № 1657 (А), лл. 40—43, 44—47 об.

<sup>2</sup> Hermann, Preussische Jahrbücher, B. XVII, SS. 584, 585, 576 (примечание); Ег о же, Geschichte des russischen Staats, B. V (Auszüge aus den Berichten des Legationsraths Prasse); Бильбасов, Первые политические письма Екатерины II, Приложение XI.

<sup>3</sup> Бильбасов, Исторические монографии, т. III, стр. 108. Подробности переписки и хронологии ее не касаемся. Детальный разбор см. у Бильбасова,

Положение Апраксина начало колебаться. Его медлительность раздражала Конференцию, а политические друзья фельдмаршала — Бестужев и Екатерина, со своей стороны, были недовольны невозможностью быстрым выступлением армии заглушить слухи о секретном соглашении. Попав между невозможностью нагнать время, потерянное для подготовки армии к походу, и петербургскими требованиями и чувствуя свою беспомощность, фельдмаршал готов был просить об отставке и находился в крайнем «смущении»<sup>1</sup>.

Переписку свою фельдмаршал вел через Веймарна, ездившего в столицу по делам армии.

Под влиянием настоячивого нажима из Петербурга Апраксин занялся разработкой плана наступления; основные положения его были приняты 3 февраля. Согласно этому плану, предполагалось в мае вступить в Пруссию всеми силами «и действительные и прочные начать операции, имея главным предметом город Кенигсберг, где, смотря по тогдашним неприятельским обращениям и обстоятельствам, действия свои в Бранденбургии или Померании располагать и учреждать можно будет». Пункты переправы через Неман не указывались, может быть, действительно потому, что их надо было содержать «в вышнем секрете», а Апраксин знал, как легко военные тайны становятся известны противнику.

При начале операций особо выделенный корпус должен был повести наступление на Мемель и взять его. В связи с этим 7 пехотных полков предполагалось ввести в Курляндию, а 4 полка перевезти из Ревеля в Либаву на галерах.

Веймарн повез план в Петербург, но не получил утверждения его, а доставил на обсуждение военного совета план, предложенный Конференцией. Он расходился с проектом Апраксина в том, что при операциях главных сил в Пруссии 15-тысячный корпус должен был самостоятельно повести наступление на Данциг.

Военный совет не согласился с этим предложением, заявив из любезности, что план «весьма премудро сочинен, великого проникания и предвидения дела», но в то же время находил в нем «такие предприятия... к произведению которых гораздо большую силу предтою, какая для того действительно назначена, иметь потребно». Совет считал разъединение сил губительным, тем более, что армия имеет много плохо обученных рекрутов и располагает очень слабой конницей. Для операций на Торн, Эльбинг, Мариенвердер и Данциг нужен корпус не менее чем в 40 тыс. чел., что невозможно для армии. К тому же операции отдельного корпуса на нижней Висле очень опасны, так как пруссаки смогут действовать на его фланг и даже тыл. Наконец, операция на Данциг могла бы рассчитывать на успех лишь при полной неожиданности ее, а на сохранение тайны совет не рассчитывал, тем более, что генерал Букков уже достаточно разгласил содержание плана<sup>2</sup>.

стр. 107, 108, 111, 112, 119 и пр., а также Щепкин, Русско-австрийский союз, стр. 606—609.

<sup>1</sup> Сборник Русского исторического общества, т. IX, стр. 460, 462; Архив Воронцова, т. IV, стр. 94.

<sup>2</sup> ЦВИА, ВУА, № 1657 (А), лл. 86—93.



Поскольку план военных действий еще не был утвержден, Австрия, терпевшая неудачи в Богемии, продолжала настаивать на включении в него совместных операций в Силезии. Военный совет и не хотел и не мог согласиться на это; даже австрийский атташе при русской армии Сент-Андре был против такого раздробления сил. Наконец Эстергази, полагая, что споры только оттягивают выступление, посоветовал своему правительству не настаивать на требованиях и предоставить русским оперировать по своему усмотрению<sup>1</sup>.

Вопрос об отправлении особого корпуса в Силезию не был, правда, снят с очереди, но опасность раздробления армии выделением сильной части фактически отпадала, так как эти операции мог повести не входивший в армию 30-тысячный Шуваловский корпус, формирование которого, однако, еще не было закончено. Как бы то ни было, Апраксин отстоял все свои положения и в основу дальнейшего плана кампании положил проект, утвержденный 3 февраля военным советом.

Наступление должно было пойти круглым путем, через Ковно на Кенигсберг. Действия отдельного корпуса, направленного для занятия Мемеля, являлись предпосылкой успеха дальнейших операций. Ревельская эскадра блокировала Пилау и обеспечивала доставку припасов в Кенигсберг по Куриш-Гафу и Фриш-Гафу. Затем эскадры должны были блокировать Данциг, а галерный флот, подвезя десант в Либаву, обеспечивал и доставку провианта.

\* \* \*

Пока русская армия готовилась к выступлению, военные действия в средней Европе развивались.

Не сумев разгромить Австрию в кампании 1756 г. и убедившись наконец в реальности враждебной коалиции, «которая, несмотря на ее длительную подготовку, не ожидалась Фридрихом в той форме, какую она приняла, и которая достигла полной зрелости лишь после выступления»<sup>2</sup>, король первоначально намеревался план кампании 1757 г. строить на оборонительной тактике. Он хотел сконцентрировать свои силы в Саксонии и допускал возможность временной потери Силезии.

Генерал Винтерфельд убедил его поступить совершенно иначе. Приняв план Винтерфельда, уточнив и развив его, Фридрих ранней весной 1757 г. вторгся в Богемии и двинулся к Праге. Корпус Шверина, выступивший из Силезии, угрожал австрийцам с тыла; его действия оказались иными, чем это предполагалось по плану, но чрезвычайно успешными. Быстро заняв Юнг-Бунцлау, он захватил здесь огромные запасы продовольствия.

Корпус австрийского фельдмаршала Брауна, действий которого особенно опасался Фридрих, оказался вынужденным отступить со своих позиций в направлении к Праге. Сюда же отошли и еще две группы австрийцев (при начале операции располагавшихся четырьмя группами на границах Силезии и Саксонии).

<sup>1</sup> Сборник Русского исторического общества, т. IX, стр. 463; Arnet h, Geschichte Maria-Theresias. B. V, S. 95.

<sup>2</sup> Дельбрюк, т. IV, стр. 300.

Наступавшие на Прагу 4 прусские колонны, благополучно соединясь, 6 мая атаковали противника, разбили, загнали в Прагу и окружили город.

Между тем подошедшая новая австрийская армия под командой фельдмаршала Дауна перерезала сообщения пруссаков с Силезией и лишила их продовольственного подвоза. Для Фридриха возникала дилемма: или, отказавшись от осады Праги, прикрыть свои магазины в Брандэйсе и Нимбурге, или вступить в сражение с Дауном. Он решил на последнее, но сначала попытался отвлечь австрийцев маневрированием. Когда это не удалось, он атаковал под Коллином (18 июня) Дауна, располагавшего 54 тыс. чел., силами своих 33 тыс. и потерпел решительное поражение.

20 июня пруссаки отступили от Праги. Даун подошел к городу, и австрийские силы соединились.

Фридрих был вынужден очистить Богемию. Его армию ослабили крупные потери под Прагой и Коллином, и король вновь решил было перейти к оборонительной тактике, но вскоре опять отказался от этого.

\* \* \*

Русская армия все еще не была готова к походу, но тянуть дальше было нельзя. «По ордеру фельдмаршала» от 23 апреля армия начала переправляться за реку Двину. 14 мая выступили главные силы во главе с Апраксиным.

Начальником мемельской экспедиции был назначен генерал Фермор, известный как опытный военный инженер. Но он болел и прибыл в армию только в начале июня. Формирование осадного корпуса, доставка в Либаву орудий и сбор перевозочных средств для дальнейшего движения на Мемель затягивались. Очень поздно закончилась работа над подготовкой путей для движения войск; неудовлетворительно обстояло дело с заготовкой продовольствия.

Только 10—11 мая было занято Ковно, являвшееся базой для всех последующих операций. Значение этого пункта Апраксин сознавал отчетливо, но не торопился закрепить его за собой, желая, чтобы неприятель возможно дольше не мог ориентироваться в направлении намечаемых операций. Это было большим риском, который оправдала только ошибка прусского фельдмаршала, державшегося пассивной тактики и не сумевшего своевременно занять Ковно и лишить русских основной оперативной базы. Действия Левальдта могли быть тем более успешными, что Апраксин, озабоченный сохранением тайны будущей оперативной линии, поставил в Вильно, под видом прикрытия магазинов, только один пехотный полк; Кейданы же оставались вовсе незанятыми.

Пассивность Левальдта, вероятно, объяснялась неверными представлениями о направлении будущих русских операций. Первоначальные настойчивые пожелания австрийцев направить русскую армию в Силезию и согласие на это Петербурга были известны Фридриху. В декабре 1756 г. он обращался к Екатерине с просьбой сообщить ему план русских военных операций, а в конце этого месяца английский посол Уильямс сообщил своему правительству: «Посылаю вам самые верные известия о планах русской армии. Они

были сообщены мне здешним лучшим моим другом... великою княгиней. Она имела весьма продолжительный разговор с фельдмаршалом Апраксиным в ночь накануне его отъезда в Ригу, и то, что я пишу вам теперь, есть только точный список того письма, которым ее высокочество почтила меня на другой же день». Уильямс рассчитывал получить также копию с подлинной инструкции, данной Апраксину. Это ему было обещано, но, повидимому, не удалось<sup>1</sup>.

В середине января 1757 г. весь материал был уже в руках Фридриха, и он дал его для руководства Левальдту.

Рассчитывая на содействие своей агентуры в Петербурге, все еще надеясь удержать Россию от вступления в войну, Фридрих вместе с тем не мог не подготовить на всякий случай оборону против русской армии. План этой обороны, естественно, строился на секретной информации Уильямса и оказался неверным, поскольку за последующее время намерения русских изменились, а стремление Апраксина держать их «в вышней тайне», ради чего он даже рисковал долгое время не занимать Ковно, повидимому, позволило действительно ввести в заблуждение Фридриха. Кое-какие сведения он, однако, имел, да и без того не мог, конечно, оставить Восточную Пруссию беззащитной, так как это значило бы провоцировать наступление русских именно в таком направлении.

Как бы то ни было, фельдмаршал Левальдт, объединявший в своих руках и военное и гражданское управление Восточной Пруссии, подготовился здесь к пассивной обороне и намеревался вооружить население, образовав из него особые отряды. Партизаны предназначались преимущественно для борьбы с нерегулярными войсками. Общее число регулярных войск, которыми располагал фельдмаршал, достигало 30 тыс., из них: 20 260 пехоты, 7 614 — конницы, 2 314 чел. (6 рот) — правильно организованной милиции.

Когда в конце апреля план русского наступления стал для Левальдта ясным, он расположил свои силы между Тильзитом и Норденбургом с главной квартирой в Инстербурге; два сильных отряда, составленные преимущественно из конницы, под командой генералов Каница и Рюша, были высланы от Тильзита и Рагнита к Неману. Остальная кавалерия сосредоточивалась у Ангербурга и Олецко. Охрана пограничного пространства от Мемеля до Иоганнисбурга осуществлялась милицией. Предполагалось, что Левальдт будет оказывать русским сопротивление, отступая, в случае необходимости, к Кенигсбергу и уничтожая при этом продовольственные запасы. Затем Фридрих должен был явиться со своей армией и перейти в контр наступление. Решение ограничиться пассивной обороной было одной из причин, по которой Левальдт не занял Ковно, да и вообще ничего не сделал для того, чтобы затруднить русским переправу через Неман.

К 15 мая в Ковно, на поддержку стоявшим там частям, была дополнительно направлена пехота, а в конце этого месяца сюда подошли еще два полка.

<sup>1</sup> Поскольку октябрьская инструкция Конференции Апраксину в сущности предвещала наступление на Восточную Пруссию, можно полагать, что данные Уильямсу сведения были заведомо неверными.

Ко времени выступления в поход главные силы русской армии все еще не были сосредоточены. Около 32 тыс. чел. (37 эскадронов и 5 батальонов) стояли у Риги, 4 тыс. чел. (15 эскадронов, 2 гусар-

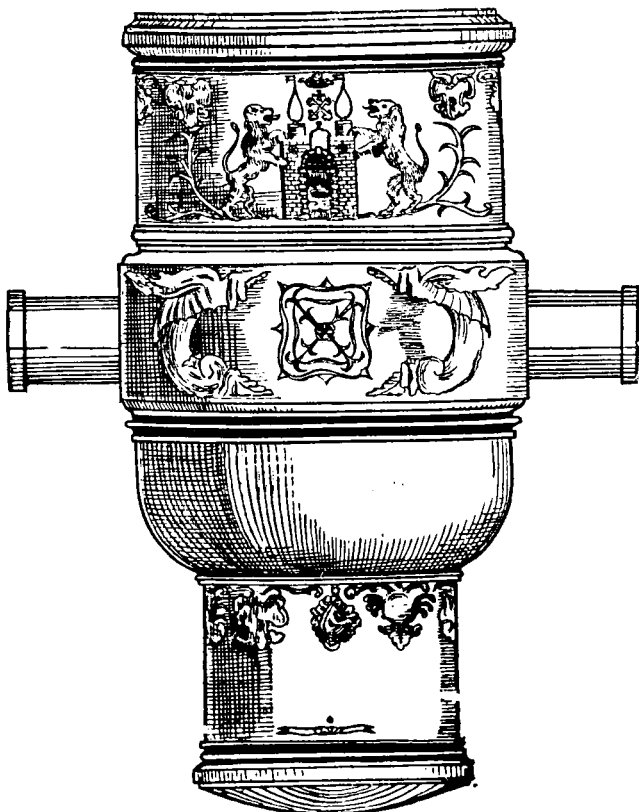

„Мортира 19-ти пуд. 16-ти фунтов ригского литья старой пропорции“.

„Калибер оной равен 19-ти пуд. 16-ти фунтов и имеет в себе . . . . .	1 фут 8 <sup>1</sup> / <sub>2</sub> дюйма
Длина мортиры с тарелью в футах . . . . .	4 фута 10 <sup>5</sup> / <sub>8</sub> дюйма
„ „ „ в калибрах . . . . .	2 кал. 42 части
„ „ без тарели . . . . .	4 фута 8 <sup>1</sup> / <sub>2</sub> дюйма
„ „ в калибрах . . . . .	2 кал. 36 частей
Первой пояе от дула . . . . .	1 фут 6 <sup>1</sup> / <sub>2</sub> дюйма
Второй „ „ „ . . . . .	2 фута 4 <sup>1</sup> / <sub>2</sub> дюйма
Толщина дульной части . . . . .	2 фута 3 <sup>3</sup> / <sub>8</sub> дюйма
„ „ вертлюжной части . . . . .	1 фут 6 <sup>7</sup> / <sub>8</sub> дюйма
Диаметр цапфы . . . . .	6 <sup>1</sup> / <sub>4</sub> дюйма
Весу в оной мортире . . . . .	204 пуда“.

(ЦВИА, ВУА, № 17814.)

ских полка и 7 сотен казаков) ушли из Дюнабурга (Двинск) к Вилькомиру, 10 тыс. чел. (4 полка) шли из Дерпта к Риге. В Ревеле стоял «десантный отряд», заключавший в себе до 10 тыс. чел.; 5 тыс. казаков и 2 тыс. калмыков были на пути к Вильно.

Авангард, численностью около 15 тыс. чел. (17 батальонов, 5 эскадронов и 1 нерегулярный полк), стоял в окрестностях Митавы.

Ревельская эскадра контр-адмирала Льюиса была в это время на пути к Пилау и Мемелю, а Кронштадтская эскадра Мишукова выходила в море, выслав вперед на Мемель бомбардирскую эскадру капитана Валронда.

Главная армия, перейдя Двину и разделившись на две дивизии (1-я под командой Лопухина, 2-я под начальством Апраксина), разными путями двигалась на Ковно. Выделенные из 2-й дивизии 2 пехотных полка заняли Доблен. Сюда к ним должно было подойти подкрепление для формирования Мемельского корпуса (запроектированного в 11 полков пехоты, 1 гусарский полк и 1 тыс. казаков). Взамен выделенных на Доблен 2-я дивизия получала два других пехотных полка.

Армия была воодушевлена желанием борьбы с противником и уверенностью в победе. «Всеобщее предубеждение о храбрости и непобедимости наших войск, льстящая надежда, что неприятелю никак против нас устоять не можно... бесспорная надеждность, что мы его победим, сокрушим и возвратимся с славою, покрытые лаврами, ободряла паки унылое сердце.., власно как оживотворив, наполняла огнем военной ревности, толь много помогающей нам охотно и без скуки переносить труды и беспокойства», записал участник похода Болотов.

Уже в начале пути была сделана остановка в ожидании еще не успевших подойти частей. Затем движение продолжалось весьма медленно, не более 12—15 километров в сутки. Обозы, распределенные по полкам, чрезвычайно промоздки и тяжелые на ходу, тормозили поход. «Генералы, командовавшие нашими бригадами, кляли и ругали наши обозы: и тяжелы-то они им казались, и от них-то была вся остановка, и для того повторено было приказание, чтоб уменьшены были тягости и чтоб неотменно по два офицера было в одной повозке... но большая часть... под разными предлогами удерживали свои повозки...», писал далее Болотов.

Обе дивизии соединились в Кейданах и между 15 и 18 июня вступили в Ковно.

Лучшую часть обеих дивизий составляли 20 пехотных полков и нерегулярная кавалерия числом около 17 тыс. сабель. Общая численность этих частей достигала по штату 57 тыс. чел., но в действительности была значительно меньше.

Погода стояла дождливая. Скоро в армии стали развиваться болезни, обусловленные тяжелыми переходами, тем более, что солдат жормили в это время постной пищей. В результате, ко времени занятия Ковно, в армии было уже 11 тыс. больных. Это вынудило Апраксина вспомнить положение Петра I, согласно которому солдаты на походе должны были получать фунт мяса, две чарки вина и гарнец пива. Указывая на развитие в армии болезней, Апраксин сообщил Конференции, что «указом... императора Петра Великого повелевается солдат в том случае в пост мясо есть заставлять, но я собою силу этого указа при нынешних обстоятельствах в действо привести не дерзаю.., но нужно для их выздоровления сей способ употребить,

ибо в сей земле ни луку, ни чесноку найти нельзя, а солдаты в постные дни тем и питаются». Разрешение синода отменить для солдат посты на время похода было получено в начале июля. Однако и после этого питание армии было налажено очень нескоро<sup>1</sup>.

Прибывшая в Ковно регулярная конница (под командой Ливена) находилась в самом неудовлетворительном состоянии, и даже ее «выборные» эскадроны не представляли сколько-нибудь серьезной силы. Немногим лучше была конница Румянцева, а полевая Шуваловская артиллерия еще не была доставлена к армии (ее подвезли только к 1 августа). Значительно расстроен был и обоз, требовавший ремонта. Поскольку дороги за Неманом были неудобны, пришлось выслать специальные отряды для их исправления.

Все это вызывало неизбежные задержки; тем не менее военный совет, созданный 21 июня в результате настойчивых требований Конференции, решил начать дальнейшее движение, не ожидая известий о действиях Мемельского корпуса. Наступление предположено было вести в направлении Балвержишки — Вержболово — Инстербург.

Авангард под начальством князя Любомирского в составе 3 пехотных полков и 4 эскадронов конно-гренадеров выступил из Ковно 28 июня и пришел в Балвержишки 1 июля. Переправа главных сил через Неман закончилась 2 июля. Через 4 дня армия сконцентрировалась в Балвержишках<sup>2</sup>. К этому времени она была разделана на 2 дивизии. Первая (Лопухина) имела 2 гренадерских, 8 мушкетерских полков, 18 эскадронов регулярной конницы, 2 гусарских полка и 6 700 чел. нерегулярных всадников. Вторая дивизия (Броуна) имела 10 мушкетерских и 1 гренадерский полк, 9 эскадронов регулярной кавалерии, 1 казачий Чугуевский, 1 гусарский полк и 3 500 нерегулярных всадников. Дивизии делились на бригады: первая заключала в себе 2 конные, 2 пехотные и 1 резервную бригаду, вторая — 3 конные бригады, 2 пехотные и 1 резервную. Наиболее «худоконные» части кавалерии были выделены в 2 особые бригады.

8 июля в Балвержишки подошел арьергард. Первоначально Апраксин решил дожидаться здесь остальных частей, не включенных в состав дивизий (конница Ливена и Румянцева, нерегулярная кавалерия под начальством Сибельского, казаки Костюрина и Зыбина и калмыки). Это требовало времени. Так, Румянцев подошел со своими частями лишь 27 июля, когда армия уже опять была на походе. Она заняла Вержболово и 29-го выступила дальше. Очень задержался и Мемельский корпус.

Начальник экспедиции Фермор приехал в Либаву с огромным запозданием и лишь 8 июня принял командование от временно исполнявшего обязанности генерала Броуна<sup>3</sup>.

Корпус еще не был собран. Десантный отряд, прибывший 1 июня в Ревель, задержался здесь из-за неблагоприятной погоды; часть его, не поместившаяся на галерах, шла сухим путем, так же как обоз и полковая артиллерия отряда. Входившие в состав корпуса казаки

<sup>1</sup> Архив Воронцова, т. VI, стр. 247; ЦВИА, ВУА, № 1657, л. 300, № 1657(А), 192 об.

<sup>2</sup> ЦВИА, ВУА, № 1657(А), лл. 369, 370 и об.

<sup>3</sup> Там же, № 1657, л. 298 об.

также были в пути; осадная артиллерия, вопреки сделанным раньше донесениям Апраксина, все еще не была доставлена. Между тем в главной квартире получили сведения о плохой обороноспособности Мемеля, и фельдмаршал отправил приказание сначала Броуну, потом Фермору ускорить операции против крепости и начать выступление, не дожидаясь прибытия осадной артиллерии. В это время численность корпуса едва достигала 8 500 чел. Решили ждать пополнений, о чем и было сообщено Апраксину.

Десантный отряд прибыл в Либаву 13 июня. На следующий день доставили партию осадной артиллерии, а 20 июня и остальную часть парка, состоявшего вместо запроектированных 22 — из 18 тяжелых орудий. Подошли казаки и обоз десанта. Корпус можно было считать сформированным. Он делился на 3 бригады, заключавших в себе по штатам 27 тыс. чел., в действительности же — не более 16 тыс. чел.<sup>1</sup>

Выступление началось 20 июня. 28-го корпус был в Будендингофе.

28-го авангард в составе всей конницы корпуса выступил на Поланген; заняв его, он выделил летучий отряд в 500 донских казаков и 200 гусар, которому поручалось производить «диверсии» и нести охрану левого фланга и тыла корпуса. Вслед за тем бомбардирская эскадра Валронда в составе 6 судов должна была выйти к Мемелю для бомбардировки с моря, а главные силы — направиться к устью реки Данги для действий против крепости.

29-го весь корпус был в Полангене и на следующий день подошел к Мемелю. Первая и вторая бригады расположились на берегу реки Данги — тылом к ней, правым крылом к Мемелю, а третья бригада осталась на правом берегу реки, прикрывая осадную артиллерию.

Укрепления Мемеля были незначительны. Он имел гарнизон из 800 ландмилиционеров при 80 орудиях разных калибров.

Эскадра Валронда, прибывшая 28-го, за время сосредоточения корпуса успела произвести рекогносцировку и подготовилась к бомбардировке. В 6 час. утра 30 июня суда начали обстрел города и цитадели. Это были первые выстрелы начавшейся войны. В городе вспыхнули пожары.

При незначительности сил крепости энергичный штурм, несомненно, мог бы сразу решить дело, но Фермор, отличавшийся крайней осторожностью, решил начать правильную осаду. Коменданту было послано требование сдаться, тот ответил отказом и приказал зажечь предместье. При свете ночного пожара русские занялись возведением батарей и устройством траншей. Ранним утром начался обстрел Мемеля уже не только с моря, но и с суши. Ответный огонь крепости был почти безвредным и не мешал продолжавшимся осадным работам.

3 июля обе бригады, подкрепленные 2 пехотными полками, были передвинуты в окрестности Румельсгофа. Здесь, в направлении

<sup>1</sup> Сборник Русского исторического общества, т. IX, стр. 485; ЦВИА, ВУА, № 1657, лл. 307, 265, 268, 269, 285 и пр.

к Кальтгофу, а затем и к Куриш-Гафу начато было рытье траншей. 4 июля комендант крепости прислал просьбу разрешить ему обратиться к фельдмаршалу Левальдту по вопросу сдачи крепости. Ему было отказано, а бомбардировка усилена. На следующий день в 4 час. утра комендант предложил сдать крепость на условиях почетного пропуска всего гарнизона, гражданских властей, государственного имущества и денежных запасов. Фермор согласился на свободный пропуск гарнизона с оружием, но без воинских почестей.

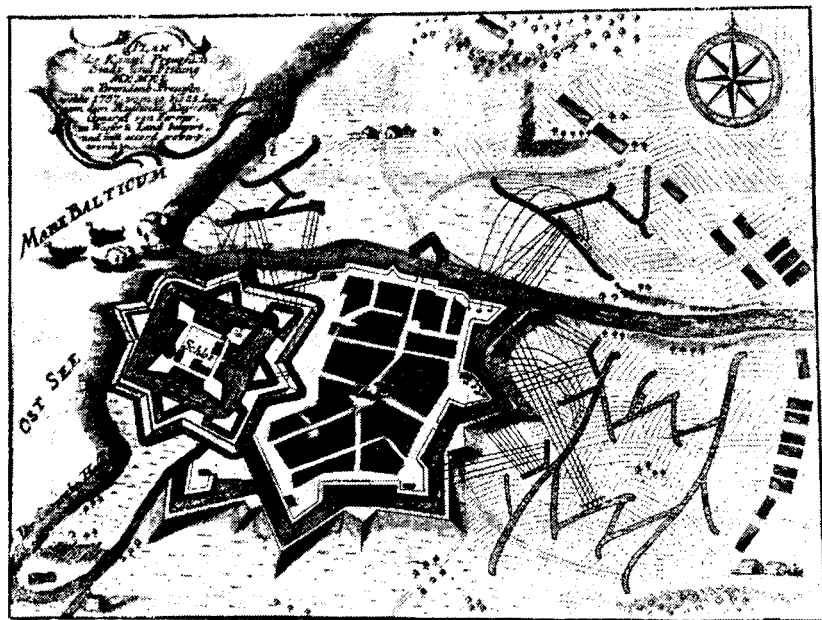

Осада Мемеля. (По чертежу из *Kriegsatlas... von G. C. Kilian, Ausburg 1758.*)

Крепость сдалась, и 6 июля русские войска окончательно заняли Мемель<sup>1</sup>.

При осаде русские потеряли всего лишь 25 чел. убитыми и ранеными. Выпущенный из крепости гарнизон отошел на Лабиау. Жители Мемеля были приведены к присяге на верность российской императрице в качестве ее новых подданных.

Принятые Фермором условия сдачи не могли не вызвать возмущения; чрезвычайно недоволен ими был и Апраксин. Полной нелепостью было разрешить отряду в 800 чел. свободно и с оружием в руках оставить слабую крепость, которую сразу же, без всяких осадных работ можно было взять штурмом после соответствующей бомбардировки.

11 июля Апраксин получил донесение о взятии Мемеля. В своем ответе он выразил порицание Фермору за принятые им условия

<sup>1</sup> ЦВИА, ВУА, № 1657, лл. 307, 265, 268, 269, 375—379, 301, 302 и пр.



сдачи крепости и приказал оставить в Мемеле гарнизон из одного пехотного полка; а также выделить столько людей, сколько могут поднять 30 галер флотилии Кашкина, вызванной из Ливавы. Этот десант предназначался к отправке на Лабиау. Эскадра Валронда должна была остаться в Мемельском порту. Остальные силы Фермора направлялись на Тильзит; они должны были не переходить Неман и притти к назначенному пункту не позднее 26 июля.

Направление, данное основным силам Фермора, было удачно выбрано. Оно ставило под удар сообщения Левальдта с Кенигсбергом, угрожало Лабиау и лишало прусского фельдмаршала возможности обрушиться всеми силами на русскую армию. Вследствие этого Левальдт решил отступить; к 24 июля он сосредоточил свои войска у Велау и отозвал сюда же всю ландмилицию.

Движение главной русской армии было намечено на Вержболово и Гумбинен. К последнему пункту в обход слева была отправлена конница Ливена, имевшая впереди сильный сводный отряд, следом за которым шел отряд Сибильского из 6 тыс. всадников с 8 конными орудиями. Движение направлялось в тыл армии Левальдта.

Корпус Сибильского должен был всеми способами тревожить неприятеля, «его мосты, проходы и дороги разорять, отсекаать магазины, запасы и конвои схватывать», а также вести разведку и пытаться заставить противника разделить свои силы. Корпусу дано направление на Олецко, Гольдап, Даркемен, Гердауен, Фридланд. Сибильский должен был также помешать отступлению Левальдта, захватив стратегические пункты на Нижней Висле и уничтожив мосты через нее, «пока главная армия успеет к нему подойти и его побить».

Главные силы выступили из Балвержишек 16 июля, заняли Людвинов и затем Вержболово, где оставались до 1 августа, ожидая результатов действий своих фланговых частей — с одной стороны, Фермора, с другой — Сибильского и Ливена. В Людвинове Апраксин получил рескрипт Конференции, предписывавший во что бы то ни стало уничтожить армию Левальдта и не допустить ее соединения с Фридрихом.

Императрица была недовольна медлительностью фельдмаршала, и Бестужев нашел необходимым вновь обратиться к нему с предложением ускорить наступление. «Здесь генерально сожалеют, — писал он Апраксину 26 июля, — что вследствие задержки операций русской армии Левальдт получает возможность отступить. Сие сожаление умножается еще и тем опасением, чтоб он между тем и совсем из Пруссии не ушел, что было бы такую утратою, которая завоеванием Кенигсберга и целой Пруссии награждена быть не могла бы и от чего бог знает какие толкования произошли б...» В день Конференции императрица, «вышед в залу, за отсутствием других, ко мне, к князь Никите Юрьевичу (Трубецкому), к Александру Борисовичу (Бутурлину) и к князь Михаилу Михайловичу (Голицыну) с великим неудовольствием отзываться изволила, что ваше превосходительство так долго в Польше мешкает».

Через 3 дня распространившиеся в Петербурге упорные слухи о нежелании фельдмаршала воевать против Пруссии и созна-

тельной задержке им действий армии вынудили канцлера вновь обратиться к Апраксину с указанием, «... что несмотря на всю строгость изданного в народе в вашу пользу запретительного указа<sup>1</sup> медлительство вашего марша, следовательно, и военных операций начинают здесь уже по всему городу вашему превосходительству весьма предосудительныя рассуждения производить, кои даже до того простираются, что награждение обещают, кто бы российскую пропавшую армию нашел... Я советовал бы, несмотря на подаваемые вам иногда с какой другой стороны в том успокоения, преодолевая, по возможности, случающиеся трудности, вашими маршем и операциями ускорять, и тем самым вышеизображенные толкования пресечь и всем рот запереть»<sup>2</sup>.

С требованиями Бестужева приходилось считаться. Императрица была раздражена, а великой княгине, в связи с распространившимися слухами, приходилось заботиться о собственной своей безопасности. К тому же ловчайший политический интриган, английский посол сэръ Чарльз Уильямс, пользовавшийся большим влиянием на Екатерину и Петра и умело культивировавший систему подкупа, перестал существовать. Ему пришлось просить о своем отозвании. Потерпев фиаско, он, уже психически больной, искал выезда из России<sup>3</sup>. Положение Апраксина оказалась не только не выгодным, но и опасным.

Предостережение Бестужева, несомненно согласованное с Екатериной, вынуждало добиваться таких военных успехов, которые заставили бы противников замолчать. Но сделать это не представлялось возможным. Задержать начало операций было нетрудно, ускорить же наступление по своему произволу Апраксин не мог. Его связывала неудовлетворительная организация продовольственного дела, задержки с прибытием отставших частей, состояние конницы, которую он сначала не желал, а потом не сумел привести в надеждащее состояние, полагая, что войны вообще не будет. Не располагая хорошей кавалерией, Апраксин не мог надеяться отрезать Левальдту пути отступления, и если войска Сибильского и Ливена, направленные в обход правого фланга прусской армии, ставили под удар ее коммуникации с Вислой, то они были слишком слабы для того, чтобы добиться решительных результатов. Их действия могли оказаться успешными лишь в том случае, если бы главные силы сумели нагнать Левальдта, атаковать его и разбить. В таком случае остатки прусской армии могли бы быть уничтожены направленными в ее тыл частями.

<sup>1</sup> Опубликован в № 46 Санкт-Петербургских ведомостей за 1757 г. Сама очень недоброльная поведением Апраксина, императрица направляла этот указ против людей, которые, «разглашая многия живые ведомости о нынешних статских, политических и воинских делах, присовокупляют к тому развратные толкования и совсем нескладные рассуждения...» Вследствие этого указ угрожал, что ежели кто отныне, разглашая какие-либо известия, или еще вымышляя оные, о непринадлежащих до него, особливо, политических и воинских делах, превратные толкования и рассуждения делать станет, а нам о том донесется, такой неминуемо всю тягость нашего гнева почувствует».

<sup>2</sup> Архив Воронцова, т. IV.

<sup>3</sup> Сохе, *Historical tour in Monmouthshire, 1801*, v. II, p. 278; *Dictionary of national biography, 1900*, v. 61, p. 381.

Действия Сибильского были нерешительны. Прибыв в Гродно 19 июля, он выступил отсюда лишь 28-го. Ливен в своем обходном движении был еще далек от цели. Фермор, занятый исправлением путей для марша в указанном ему направлении, сумел выступить лишь 21 июля. К этому же времени выяснилось, что для перевозки десанта в Лабиау галеры Кашкина непригодны, а требуются мелко сидящие суда, следование которых возможно лишь под охраной вооруженной флотилии. Подготовка этих перевозочных средств началась в Либаве, пока же сообщения по Куриш-Гафу оставались необеспеченными.

Но и Левальдт чувствовал себя неуверенно. Он очистил левый берег Немана и оставил Тильзит; казачья разведка быстро установила это. 21 июля к Тильзиту выступил сильный русский авангард, на следующий день — большая часть корпуса и, наконец, 26 июля остальные силы Фермора. Парламентер, потребовавший сдачи города и цитадели, сразу получил согласие городских властей. 30 июля к командующему корпусом явилась депутация в составе гражданских чинов и духовенства с изъявлением покорности, а на следующий день войска вступили в город. 4 роты прусской милиции, оставшиеся здесь, «отдали свои знамена, верхнее и нижнее оружие под российский караул» и «следовали для благодарного молебна в кирку, а по окончании онаго до самого вечера приводились несколько сот человек как городских, так и уездных людей к присяге».

На подданство России без всякого принуждения присягнули и все «амты» (уезды) Тильзитского округа.

28 июля Апраксин созвал военный совет, который решил предпринять общее наступление на Гумбинен, в связи с чем Фермору предложили быть готовым, в зависимости от обстоятельств, или оперировать к Лабиау, или итти на соединение с главной армией. Сибильскому было приказано ускорить наступление на Фридланд. Главную армию разделили на 3 дивизии, двигавшиеся отдельными колоннами. Каждая из них имела особый авангард, следовавший впереди на один переход, выступая из лагерей тотчас, как туда подходили главные силы. Охрану флангов несли казаки.

Авангарды вступили в Пруссию 1 августа. В тот же день одна из казачьих партий столкнулась с значительным гусарским отрядом генерала Малаховского. Вооруженные крестьяне взяли казаков под обстрел с тыла, и те в беспорядке отступили к деревне Куммельн, где спокойно располагался сводный эскадрон, высланный для несения разведочной службы. Вместе с казаками он был отброшен к деревне Катенау. Сюда, однако, успели подойти русские подкрепления, и Малаховскому пришлось поспешно отступить. Преследование его продолжалось до глубокой ночи.

Главная армия заняла окрестности Столупян. Через 2 дня она выступила дальше на Будепяны и 5 августа заняла Гумбинен.

При этом движении была установлена значительная активность партизан. Крестьяне, организованные в отдельные отряды, оказывали содействие разъездам, стреляли в них и всячески содействовали прусским частям в получении сведений о движении армии.

Апраксин, убедившись, «что однако ласкою всех прусских мужиков склонить нельзя», приказал захватывать партизан, стрелявших по нашим войскам, и, вопреки распоряжениям Елизаветы, вешать их «для примеру»<sup>1</sup>.

Созванный в Гумбинене военный совет решил продолжать наступление на Инстербург, соединиться здесь с корпусом Фермора и атаковать прусскую армию. Движение повели более удобным кружным путем.

Между тем Левальдт, выяснив, что русские силы разделены на три части, решил воспользоваться этим и атаковать их до соединения, направив первый удар на главную армию. В помощь Малаховскому, остававшемуся со своими гусарами единственным заслоном против русских (после отступления Левальдта к Велу) по обоим берегам Прегеля, были направлены к Инстербургу гренадеры, а также кавалерийские части Платена и принца Голштинского. На Георгенбург выступил авангард графа Дона; сюда же должен был двинуться сам Левальдт, вызвавший к себе бригаду Каница, до того занимавшую Лабиау.

8 августа Малаховский с сильным отрядом двинулся для рекогносцировки русского расположения у Гумбинена. Возле деревни Пичкен он наткнулся на значительный конный отряд под командой Штофельна и Демику, преследовавший прусский разъезд. Произошла схватка, сначала неудачная для русских из-за вмешательства «множества вооруженных крестьян»<sup>2</sup>. Затем пруссаки были отброшены. Следом за ними русские ворвались в Инстербург, но были оттеснены подошедшими частями Платена и принца Голштинского и закрепились в деревне Тракинен. На помощь им выслали авангард Ливена и кирасир Демику, но во время подоспели только последние; с их поддержкой атаки пруссаков были отражены.

Находя опасным идти по густому лесу, Апраксин, оставив обозы под прикрытием арьергарда в Гумбинене, совершил ночной переход, занял деревню Тракинен и 11 июля вступил в Инстербург, вновь очищенный пруссаками.

Малаховский, заметив, что русские оставили незанятым левый берег реки Писсы, обеспечивавшей их левый фланг, отправил гусарский отряд на Гумбинен. Но казаки, переправившись через реку, зашли в тыл пруссакам, и тем удалось вырваться лишь с большими потерями.

<sup>1</sup> ЦВИА, ВУА, № 1657, л. 353 об. Едва ли можно сомневаться в том, что движение это явилось следствием главным образом тех грабежей и насилий, которые совершались недисциплинированными передовыми частями Апраксина. При последующем наступлении 1758 г., когда нарушение военной дисциплины и всякого рода мародерство строго каралось, партизанского движения почти не наблюдалось. Для борьбы с мародерством и грабежами Апраксин просил разрешить ему ввести смертную казнь. (Шифрованная реляция из Гумбинена от 7 июля, ЦВИА, ВУА, № 1657 (А), лл. 551—588.) Елизавета не согласилась на это, и в последующие годы мародерство и грабежи были вовсе изжиты без применения смертной казни.

<sup>2</sup> ЦВИА, ВУА, Журнал о военных действиях, л. 353.

Быстрое движение русских на Инстербург вынудило конницу Левальдта отступить к Заалау, занятому авангардом Дона. Отсюда прусские силы отошли на укрепленные позиции у деревни Каленен.

17 августа к русскому расположению в окрестностях Инстербурга начали подходить части вызванного Апраксиным корпуса Фермора, оставившего в Тильзите лишь слабый гарнизон и почти ничего не сделавшего для укрепления этого пункта. Состоявшееся соединение русских войск разрушило главную часть плана Левальдта, слишком затянувшего сосредоточение своих войск к Инстербургу.

Намереваясь атаковать армию Левальдта и для этого собрать все силы, русское командование решило притянуть и части Сибильского, который крайне медленно развивал свои операции. Лишь 9 августа он занял Гольдап. Несмотря на эту медлительность и на совершенно неудовлетворительное состояние дисциплины нерегулярных частей, первоначально предписанное им направление действий имело огромное значение и могло дать решающие последствия. В ожидании налета казаков гражданские власти Восточной Пруссии, не дождавшись даже разрешения Левальдта, эвакуировали Кенигсберг. Надо думать, что удар отряда по линии Фридланд, Кенигсберг заставил бы прусского фельдмаршала обратить все свои силы на защиту столицы Восточной Пруссии, а это развязало бы Апраксину руки для захвата Лабиау<sup>1</sup>.

При новом распоряжении все эти шансы пропадали. Отказ от первоначального плана исключал возможность перерезать пути отступления Левальдта и, следовательно, уничтожить его, что Конференция основательно считала главной задачей кампании.

Вызванный Апраксиным Сибильский 13 августа подошел к Инстербургу. К этому времени казачьи отряды уже занимали окрестности Заалау и Норкитена. Прусская кавалерия сделала попытку атаковать их в последнем пункте, сбила разъезды, но была неожиданно окружена и, понеся большие потери, с трудом прорвавшись, в беспорядке отступила к Велау. Это была последняя попытка пруссаков проникнуть за передовое охранение русской армии, совершенно скрывавшее ее расположение и маневры.

По постановлению совета от 18 августа, сильный отряд (около 5 500 чел.) под начальством Краснощекова получил задание прикрывать фронт армии и провести рекогносцировку прусской позиции у деревни Каленен. Другой отряд легкой кавалерии, такой же численности, под командой Костюрина, должен был направиться на Велау, обойти его и продемонстрировать к Кенигсбергу, а в случае нападения крупных сил отойти к главной армии<sup>2</sup>.

Состоявший в отряде Костюрина полковник де-Молина начал с рекогносцировки берегов Прегеля до Таплакена. К этому сильно занятому пункту пробраться, однако, не удалось. Окрестности деревни Каленен также оказались недоступными. Выяснив обстановку, де-Молина отправил сильный казачий отряд на деревню Плибишкен, а сам рекогносцировал более подробно Каленен. По полученным

<sup>1</sup> Hasenkamp, Ostpreussen unter dem Doppelaar, SS. 134, 148—151; chaefer, Geschichte des Siebenjährigen Kriegs, I, SS. 344—346.

<sup>2</sup> ЦВИА, ВУА, № 1657, лл. 378 об.—380; (Д), л. 569, 571—582, 584—591.

ним сведениям, местность была удобна для расположения в боевой порядок значительного числа войск; с левого крыла оно было защищено лесом, занятым партизанами, которые могли напасть на атакующих с тыла, особенно если были бы поддержаны частью регулярных войск. Лес, тянувшийся по течению реки Прегеля, также был занят, и через него трудно было пройти. Обойти же его не было возможности, так как за ним лежало болото. Наоборот, движение по левому берегу Прегеля оставалось совершенно свободным<sup>1</sup>.

19 августа, сосредоточившись у Норкитена, Костюрин выступил на Мульдшен и, присоединив к себе де-Молина, 22-го вошел в Алленбург. Отсюда надо было сделать попытку уничтожить магазины Велау и начать демонстрацию к Кенигсбергу с целью привлечения главных прусских сил, что дало бы возможность оперировать на Куриш-Гаф и Лабиау. Де-Молина с десятком гусар переправился на ту сторону реки Алле и выяснил, что имеющийся там провиант и фураж могут обеспечить армию по крайней мере на месяц. Костюрин не решился, однако, выполнить порученную ему задачу и, ничего не сделав у Велау, не попытавшись начать демонстрацию к Кенигсбергу, вернулся к главной армии<sup>2</sup>.

Последняя между тем продвинулась до Георгенбурга и Заалау. К этому времени она делилась: на авангард под командой Сибильского, численностью в 9 эскадронов и 15 батальонов (по штату около 12 тыс. чел.); первую дивизию (Фермора), в составе 8 пехотных полков, Чугуевского казачьего полка, кирасир, конно-гренадер и гусар (по штату около 22 тыс. чел.); вторую дивизию (Лопухина) в составе 9 пехотных полков и выборных эскадронов кавалерии и казаков (по штату 25 тыс. чел.); третью дивизию (Броуна), из 8 пехотных и 4 кавалерийских полков (по штату 21 тыс. чел.). Нераспределенными по дивизиям оставались 900 казаков и калмыки<sup>3</sup>.

Фактическая численность боевого состава была значительно меньше из-за некомплекта и множества больных.

Собранные рекогносцировками сведения беспокоили Апраксина. При действиях на правом берегу Прегеля атакующий оказывался в невыгодном положении, тогда как противник имел сильные и хорошо обеспеченные позиции, спокойный тыл и помощь вооруженного населения. Берега Куриш-Гафа также были заняты сильными отрядами.

23 августа военный совет, поскольку движение на Кенигсберг по первоначально избранному направлению оказывалось затрудненным, решил изменить операционную линию и обойти противника. Вместо направления Ковно, Заалау, Тапиау теперь избрали направление Гродно, Алленбург, Кенигсберг. Обход был опасен вследствие близости неприятеля, но казался выгодным, так как лишал Левальдта удобств его сильных позиций и в то же время обещал лучшие продовольственные возможности.

<sup>1</sup> ЦВИА, ВУА, № 1657, лл. 362—373.

<sup>2</sup> Там же, лл. 362, 372.

<sup>3</sup> Там же, лл. 380, 383, 384; № 1657(А), лл. 593—601.

## VII

### Сражение при Гросс-Егерсдорфе

24 августа для переправы через Прегель начали постройку мостов у деревни Симонен, откуда открывался защищенный лесами путь к Алленбургу. Еще накануне возле намеченного места переправы был сделан «порядочной вагенбург». В этом полевом, составленном из обозных экипажей укреплении повозки «поставляемы были в один ряд и таким образом, чтоб передние колеса одной смыкались с задними колесами другой, и зделалось бы через то сплетение из повозок, через которое на лошади никак переехать было не можно, а сверх того, можно б было из-за сей повозочной ограды, по нужде, обороняться и против пеших».

Таким «непрерывным сцеплением повозок окружено было нарочито пространное место, наподобие некакой крепости или города, и оной бы мог служить убежищем для всех, кои с армией идти не могли». «Покуда мы сей вагенбург делали,— рассказывает Болотов,— другие упражнялись уже в делании мостов через реку Прегель, которые к утру последующего дня и поспели, и было их два деревянных и три понтонных».

По этим мостам 25 августа авангард Сибильского перешел на левый берег реки и занял высоты у деревни Норкитен; на следующий день переправилась вторая дивизия (Лопухина). Первая дивизия (Фермора) и третья дивизия (Броуна) оставались пока на другой стороне под прикрытием арьергарда Панина. Вагенбург уже при начале переправы был разобран, и обозы присоединены к полкам.

Левальдт, учтя значение нового движения русских, 25 августа вышел из Таплакена, стянул свои силы к Вилькерсдорфу и на следующий день выслал к расположению русских у Плибишкен, Заалау 5—6-тысячный конный отряд (Каница и Рюша), подкрепленный гренадерами. Получив извещение о подходе неприятеля, Апраксин приказал вывести войска из лагерей и построить в боевой порядок. Однако легкая конница, столкнувшись с противником, отбила его и, начав преследование, оттеснила к Таплакену. Опасаясь, что отступление является только маневром перед нападением главных сил Левальдта, Апраксин оставил свои войска под ружьем до самого утра.

Разведка Каница оказалась неудачной и не сумела выяснить, что половина русской армии уже была переведена на тот берег: в противном случае Левальдт, несомненно, напал бы на разъединен-

ные силы русских и, как правильно предполагал генерал-квартирмейстер русской армии Веймарн, разбил бы их по частям. К тому же он имел возможность захватить расположенные в 300—400 шагах от мостов и в таком же расстоянии от русского фланга возвышенности. Последние не были заняты русскими и позволяли начать фланговый обстрел, одновременно препятствуя всякой переправе через Прегель.

27 августа оставшиеся дивизии были переведены на левый берег, и по ту сторону реки оставался лишь небольшой арьергард Панина<sup>1</sup>.

Как рассказывает Веймарн<sup>2</sup>, после переправы на левый берег частей Панина мосты были сломаны. Рукописный «Журнал о военных действиях»<sup>3</sup> также подтверждает это. Решительного боя на Егерсдорфском поле не ожидали, в противном случае уничтожение мостов следовало бы считать преступным, так как они составляли единственный путь для отступления армии в случае поражения.

Участок, занятый русскими, представлял лесистое место, ограниченное на севере течением Прегеля, а на востоке — ручьем Ауксин, который возле деревни Удербален резко изменяет направление течения и впадает в Прегель близ деревни Симонен. В углу между ручьем и рекой оставалось свободное от леса пространство, на котором и располагался лагерь. «За рекою был сперва ровный луг — простирающейся версты на две, а там вдруг пришла крутая и высокая гора, а наверху оной было опять ровное место», имевшее «в ширину не более полуверсты, а в длину версты на полторы или на две». Возвышенность защищалась с фронта болотистым лесом, имевшим в ширину «версту или более». Лес тянулся с севера на юг и имел с юго-западной стороны полукруглую «серпообразную» опушку. За ним лежало широкое поле, окруженное лесами; «но прохода на сие поле сквозь лес не было, а надлежало итти одним только узким и на четверть версты в ширину простирающимся промежутком, которой находился в левой руке между помянутым лесом и одним преужасным крутым буераком, сквозь которой текла небольшая речка и с той стороны впадала в Прегель».

Части Сибильского стали вдоль этой «узкой дефилеи ...лицом к концу леса». «Позади обозов... был вышепомянутый крутой буерак». Вторая дивизия расположилась рядом, «занимая отчасу более вправо находящееся между лесом и горою место, где для всей армии был устроен лагерь. Второй выход из лагеря имелся на правом крыле через «прогалину» «между лесами». Наконец, с северо-запада между лесом и рекой оставалось широкое свободное пространство, дававшее возможность проникать в обход леса на «чистое

<sup>1</sup> ЦВИА, ВУА, № 1657, л. 381.

<sup>2</sup> Über den ersten Feldzug des Russischen Kriegsheeres gegen die Preussen im Jahr 1757. Aus Archivalnachrichten, welche der unlängst verstorbene Russ. Kaiserl. General en Chef und Ritter Herr Hans Heinrich von, Weymarn auf erhaltenen Befehl der Kaiserlichen Conferenz zu St. Petersburg 1758 überreicht hat. Ein merkwürdiger Beitrag zur Geschichte des Siebenjährigen Kriegs. Nebst einem Plan der Bataille bei Gross-Jägerndorf. Herausgegeben von A. W. Hupel Riga 1794, bei Johann-Friedrich Hartknoch, S. 73.

<sup>3</sup> ЦВИА, ВУА, № 1657, л. 381.



и пространное Егерсдорфское поле», на котором при тревоге войска могли строиться в боевой порядок.

С юга поле ограничивалось Норкитенским лесом, к которому на востоке близко подходила северная оконечность Астравитшенского леса. К западу местность также была лесистой, но возле деревни Пушдорф имелась широкая поляна. К северо-западу от деревни Метшуллен, между рекой Прегелем и Норкитенским лесом, располагался небольшой лесок.

Занятая русской армией лагерная позиция была удобна для защиты, так как охранение ее отрядами, занявшими проходы между рекой и лесом, а также и через самый лес не представляло трудности. Но она была неудобна в случае наступления крупных сил, так как доступ на боевую позицию, располагавшуюся за «серповидным» лесом, был возможен лишь «западным дефилом», узким «прогалом» в центре и южной лесной дорожкой на Зиттерфельд. Вследствие этого, в случае неожиданного нападения, армия рисковала не успеть выстроиться в боевой порядок. Кроме того, на Егерсдорфском поле она имела в своем тылу труднопроходимый болотистый лес; в случае успешного уда-

Типы мостов. (По французскому рисунку первой половины XVIII в.)

ра с северо-запада (в обход леса и правого фланга), в сторону деревни Норкитен, армия была бы лишена возможности переправы у деревни Симонен и заперта в излучине ручья Ауксина с его «крутым буераком». Ручей хотя и был проходим вброд, но имел обры-

выстые берега, чрезвычайно затруднившие бы переправу и делавшие невозможным правильное отступление.

Егерсдорфское поле представляло холмистое пространство с расположенными с северо-запада на юго-восток фольварком Вейнотен и деревнями Метшуллен, Гросс-Егерсдорф, Удербален, Даунелькен. Некоторые его возвышенности были довольно значительны и командовали над остальной местностью. Одна из них, расположенная северо-восточнее деревни Метшуллен, позволяла обстреливать подступы к «серповидному» лесу и являлась стратегическим ключом позиции, другая защищала южную границу леса, третья — у Зиттерфельда доминировала над подступами к лесу. Наименее защищенной оставалась широкая лощина между деревнями Гросс-Егерсдорф и Удербален, подходившая с юго-запада к самой границе «серповидного» леса.

\* \* \*

Получив сообщение о переходе русских на левый берег, Левальдт, бросив подготовленные им на правом берегу укрепления, решил также перейти через Прегель. 28 августа выделенный им сильный отряд произвел демонстрацию к Заалау, а сам он с главными силами переправился посредством понтонов у деревни Пиатена и к вечеру расположился у деревни Пушдорф, всего лишь в 8—9 км от русского лагеря, за Норкитенским лесом. Русские нерегулярные части, заметив движение пруссаков к Заалау, сообщили главнокомандующему о приближении противника. Войска были поспешно выведены на Егерсдорфское поле и построены в боевой порядок. Передовые части конницы, столкнувшись с неприятелем, однако, вновь заставили его отступить: это была немецкая рекогносцировка. К шести часам вечера войска были отведены в лагерь, а осматривавшие перед этим боевое построение Апраксин, Ливен и австрийский атташе фельдмаршал-лейтенант Сент-Андре отметили некоторые неправильности в расположении русских частей и предложили их исправить. Южная опушка перелеска должна была защищать фланг; деревня Метшуллен оставалась между двумя линиями, а сзади перелеска поставлена пехотная бригада, которая защищала другой фланг от возможности обхода со стороны реки. Деревни Гросс-Егерсдорф и Даункельн, которые могли явиться опорой для неприятеля, были сожжены еще раньше, а занятие высот позволяло держать всю окружающую местность под обстрелом<sup>1</sup>.

29 августа, во время заседания военного совета, с форпостов пришло известие о наступлении неприятеля. Три сигнальных выстрела призывали армию к оружию «на пространное Егерсдорфское поле. Там строены они уже были порядочным образом в две линии в ордер баталии, — писал Болотов, — а нас (авангардные части. — Н. К.) повели уже после всех, ибо мы назначены были прикрывать левое крыло, и нас поставили поперек обеих линий».

Линии «были между собою на знатное расстояние и в длину простирались так далеко, что конца оным не можно было никак

<sup>1</sup> We y t a r n, S. 73 и след.

видеть...» Пространство между ними «наполнено было множеством народа. Как обе линии стояли неподвижно, как стены, так, напротив того, оживотворен был народ, находящийся между оными. Тут видно было только одно скакание конницы, командиров, адъютантов и ординарцев и войска взад и вперед, пушек и их ящиков и снарядов». Все «бессомненно ожидали сражения»<sup>1</sup>.

Двигавшаяся на русское расположение прусская кавалерия наступала по двум дорогам из Норкитенского леса к окрестностям Гросс-Егерсдорфа. Она заключала в себе 40 эскадронов Шорлемера, поддержанных 8 полками пехоты под начальством Дона и гренадерами, занимавшими выходы из леса. Наступающие части отбросили слабую, высланную им навстречу конницу и, произведя рекогносцировку, отступили обратно к Пушдорфу.

Русские, ожидая наступления главных сил Левальдта, оставались в боевой готовности; однако пруссаки не появлялись. Апраксин созвал тайное совещание, о ходе которого Веймарн слышал от Сент-Андре. Последний, а также генерал Ливен считали необходимым оставить армию в боевом построении до утра, а Фермор, указывая на утомление солдат предыдущими тревогами и необходимость накормить их, рекомендовал отвести армию в лагерь и разрешить людям спать, но без палаток и с оружием под рукой. Для охранения лагеря со стороны Вейнотена Фермор предложил поставить пехотную бригаду, под защитой которой на возвышенности (к востоку от Метшуллена) должна была расположиться бригада полевой артиллерии. Апраксин согласился с этим<sup>2</sup>. «Смеркаться уже тогда почти начало, как мы возвратились.., и тогда впервые мы услышали сигнальной вечерней пушечной выстрел в неприятельском лагере для битвы зори; и как он довольно громко был слышен, то могли мы заключить, что неприятельской лагерь находится уже недалеко от нашего, а немного погодя, весьма явственно услышали мы, как у него зорю били», рассказывает Болотов.

Итак, нападения пруссаков можно было ждать каждую минуту. Русское командование понимало это, и Апраксин приказал Веймарну и инженер-генералу де-Боске составить ордер баталии, с тем чтобы к утру раздать его генерал-аншефам. Тем не менее в возможности генерального боя сомневались и, может быть, поэтому допустили ряд грубых ошибок. Поле сражения оставалось неподготовленным; не было принято мер, которые обеспечивали бы возможность быстро вывести войска и построить их в боевой порядок. Попрежнему не только не было сделано попытки занять Пушдорф и Норкитенский лес, что лишило бы неприятеля возможности подойти неожиданно, но даже не были посланы отряды для наблюдения за отступившей прусской конницей, а это обнаружило бы расположенные за Норкитенском лесом главные силы Левальдта. Удовольствовались лишь сильным охранением выходов на Гросс-Егерсдорфское поле — это обеспечивало бивак от возможных нападений отдельных отрядов; важное значение имело и занятие высот.

<sup>1</sup> Болотов, т. I, ст. 511—513, 516.

<sup>2</sup> Weymarн, SS. 80—83.

Между тем в лагере появился перебежчик, русский по происхождению, показавший, что неприятель стоит за лесом и намеревается атаковать русских утром следующего дня. Апраксин запросил по этому поводу мнения Юрия Ливена, который считал необходимым, дав войскам отдых до полуночи, затем бесшумно вывести их на поле и поставить в боевой порядок. Однако Фермор, по словам Веймарна, возражал против этого: он считал, что дезертир подослан пруссаками, что те не собираются нападать, а имеют целью держать русских как можно дольше в местности, лишенной фуража. Он настаивал поэтому на необходимости начать с утра поход на Эшенбрук, Алленбург. Для усиления своей первой дивизии, которой приходилось идти со стороны возможного нападения пруссаков, он потребовал передачи ему артиллерии второй дивизии (Лопухина), за исключением только полковых пушек и шуваловских гаубиц. Апраксин и Броун полагали, что осторожнее было бы ночью выстроить армию в боевой порядок и ждать до полудня, но затем согласились с Фермором, и армия получила приказ на завтра, в 4 час. утра, выступить «по генеральному маршу» на Эшенбрук<sup>1</sup>.

В голове движения должен был следовать авангард Сибильского, в составе 15 батальонов и 4 тыс. конницы (до 10 тыс. чел.); ему придавалась бригада артиллерии, взятая у второй дивизии. За авангардом — квартирмейстеры и отряд сапер («писнеров») под прикрытием гусар. Затем двумя параллельными колоннами шли — справа (со стороны возможного нападения от Пушдорфа) первая дивизия (Фермора) и слева — вторая дивизия (Лопухина). За ними двумя колоннами должна была идти третья дивизия (Броуна). Каждая дивизия имела собственный арьергард; общий арьергард, состоявший из 4 полков, находился в распоряжении Броуна. Обоз авангарда следовал при нем, а дивизионные — при дивизиях, слева от марширующих колонн. Общеармейский обоз двигался под прикрытием арьергарда, а обоз нерегулярных войск — под прикрытием казаков. Было обращено особое внимание на сохранение правильных интервалов между обозами, «через кои в потребном случае вторая дивизия способна могла пробраться к первой для построения себя в ордер-де-баталии». При этом армия должна была «формировать продолговатое каре».

\* \* \*

Предварительные рекогносцировки, особенно же последняя, принятая Шорлемером 29 августа с 40 эскадронами конницы, дали Левальдту материал для составления плана атаки на русских, назначенной утром 30-го<sup>2</sup>. Сведения, полученные рекогносцировками, были, однако, неполны. Левальдт полагал, что русская армия занимает позицию от деревни Удербален до Прегеля, а пространство у Зигтерфельда считал свободным, так как все левое русское

<sup>1</sup> Weymarn, SS. 82—90; ЦВИА, ВУА, № 1657, л. 389 и об.

<sup>2</sup> Первоначально Левальдт предполагал атаковать русских на марше и выжидал его, но затем согласился с предложением напасть непосредственно на лагерь.

крыло, авангард и дивизия Лопухина, стоявшие к востоку от «серповидного» леса, остались не замеченными Шорлемером.

Исходя из имевшихся сведений, Левальдт намечал начать бой кавалерийской атакой на левый фланг и затем направить пехоту против центра, куда конная атака должна была отбросить уже разбитое левое крыло русских<sup>1</sup>. Боевое расположение русских частей Левальдт представлял себе в виде огромного каре в несколько линий с флангами, прикрытыми рогатками и размещенной по фронту артиллерией. Конница, за исключением резерва, держалась на флангах.

Первый кавалерийский удар на левый фланг русских должны были осуществить 10 эскадронов при 18 полевых орудиях под общей командой принца Голштинского. Вслед за налетом кавалерии и ее действием во фланг противника 5 пехотных полков (12 батальонов) под командой графа Дона атакуют центр; затем левый прусский фланг, состоявший из 20 эскадронов, под командой Шорлемера атакой правого русского фланга довершит разгром русской армии. Для поддержки первой линии прусских войск сзади располагалась вторая линия, состоявшая на правом фланге из 5 эскадронов черных гусар, в центре — из 10 батальонов пехоты, а на левом фланге — из 15 эскадронов драгун и гусар.

Действия должны были начаться энергичной канонадой, но Левальдт не имел, однако, достаточно артиллерии, и из его орудий только 20 были крупного калибра. Неудачно было и распределение частей. Вместо того чтобы сосредоточить конницу на правом крыле и обрушить всю ее массу на левый фланг русских, Левальдт имел здесь лишь 15 эскадронов, тогда как почти две трети кавалерии должны были действовать на левом крыле.

Для обеспечения отступления Левальдт поставил охрану из милиции возле моста у Пиатена, а свой тяжелый обоз оставил на берегу Прегеля. Общее количество людей, которыми располагал прусский фельдмаршал, исчислялось в 24 676 чел., но из них 894 были больны или ранены и не могли участвовать в бою. Таким образом, в наступление пошли 23 787 чел.<sup>2</sup>.

Силы Апраксина были гораздо крупнее. Он имел 50—55 тыс. старых солдат и около 20 тыс. рекрутов, т. е. всего около 70—75 тыс. чел. строевых<sup>3</sup>. Вместе с больными, число которых было

<sup>1</sup> Hasenkamp, X. v. Ostpreussen unter dem Doppelaar, 1856, SS. 165—168.

<sup>2</sup> 30 эскадронов драгун (5 112 чел.), 20 эскадронов гусар (2 502 чел.), 4 батальона гренадер (2 752 чел.), 18 батальонов мушкетеров (14 310 чел.). Helden-Staats- und Lebensgeschichte Friedrichs des Andern, Frankfurt 1759, T. IV, S. 464.

<sup>3</sup> Масловский, вып. I, стр. 25, 256—257. По подсчету Веймарна, в авангарде — 5 мушкетерских полков (15 батальонов); во второй дивизии — 8 мушкетерских полков (24 батальона), 1 гренадерский (2 батальона) и 1 драгунский спешенный полк; в первой дивизии — 2 гренадерских полка (4 батальона) и 7 мушкетерских (21 батальон); в третьей дивизии — 7 мушкетерских (21 батальон) и 1 гренадерский (2 батальона) — итого 90 батальонов пехоты, 5 кирасирских, 2 драгунских, 4 гусарских полка. Мушкетерский полк полного состава заключал в себе 2 400 человек, а гренадерский — 2 120; при полном комплекте: мушкетерский — 2 619, а гренадерский — 2 460. По штату в драгунском полку полагалось 6 эскадронов, а во всех остальных — по 5. Однако действовавшие у Гросс-Егерсдорфа русские кавалерийские полки не были полнокомплектными

не менее 10—15 тыс., и нестроевыми армия Апраксина заключала в себе тогда свыше 110 тыс. чел., так как еще 3 октября, после всех понесенных потерь, она, судя по реляции Апраксина от того же числа, имела еще 104 867 чел.

Из лагеря возле Пушдорфа прусская армия выступила в час ночи 30 августа тремя колоннами, которые при развертывании должны были составить центр и оба крыла. Головные части достигли опушки Норкитенского леса около 2 час. ночи, но на подтягивание остальных и приведение в боевой порядок понадобилось еще полтора часа. В это же время Левальдт перестроил свои крылья, взяв с левого фланга 10 эскадронов для подкрепления правого, который имел теперь в первой линии 20 эскадронов. В 4 час. армия двинулась к русскому расположению. Скрытая густым туманом, она тремя колоннами бесшумно направилась правым крылом на Удербален, левым — на Метшуллен<sup>1</sup>. Подходя к Егерсдорфу, Левальдт приказал дать барабанный бой и военную музыку.

Русские заметили движение пруссаков лишь тогда, когда те уже прошли Егерсдорф. Армия в это время начинала выступление в поход. Вышел авангард, двинулась вторая дивизия, первая дивизия выстраивалась. Известие о том, что пруссаки уже на Егерсдорфском поле, вызвало переполох. Надо было спешно, выходить на поле и строиться в боевой порядок, а всякие движения были затруднены. Поскольку армия выступала в поход одним лишь узким «прогалком», «то натурально, обозы всей армии, тронувшись в путь, свалились к сему месту и произвели тесноту наивеличайшую. К вящему несчастью случилась впереди сей тесной дефилеи вязкая и грязная ручьевина», переправляясь через которую, повозки задерживались, отчего «теснота и замешательство в задних делалось все больше. Все повозки теснились между собою... между телегами и повозками с великою нуждою пешему пробраться было можно. Все было тут смешано: артиллерия с ее ящиками и снарядами и полковые обозы и генеральские экипажи и офицерския и солдатския повозки, отчего наиболее и делалось замешательство... В самое то время, когда наилучшее замешательство происходило, и войски с обозами вышеупомянутым образом перемешаны и последними вся узкая прогалина, которую главной армии выходить надлежало, так была набита, что ни проходу, ни проезда не было», армия узнала о приближении противника.

Апраксин, получил сообщение о наступлении пруссаков около 5 час. утра. Сопровождаемый своими генералами, он поехал для рекогносцировки на возвышенность, где располагалась батарея майора Тютчева, прикрытая тремя пехотными полками генерала Леонтьева.

и состояли лишь из «выборных эскадронов, общим числом не более 42-х». (Масловский, вып. I, стр. 38). Численность отдельных воинских частей приводим по данным, сообщенным 27 апреля в Вену графом Эстергази (Щепкин, Русско-австрийский союз во время Семилетней войны 1746—1758 гг., СПб., 1902, примеч. 2 к стр. 626). Левальдт в своем донесении Фридриху от 1 сентября 1757 г. исчислял русскую армию в 100 тыс. чел. при более чем 100 орудиях (Po'ische Korrespondenz, В. XVI, S. 330 и след.). В другом донесении он говорит даже о 200 пушках Апраксина.

<sup>1</sup> ЦВИА, ВУА, № 1657, л. 391 об., 392.

Как рассказывает Веймарн, фельдмаршал спросил Ливена и Фермора, что делать дальше. Фермор ответил, что надо маршировать, а Ливен поддержал его. Между тем пруссаки начали артиллерийский обстрел авангарда и следовавшей за ним второй дивизии. Движение приостановилось. Авангард повернулся фронтом к врагу. Справа от него расположилась бригада полевой артиллерии; дальше вдоль по опушке начали выстраиваться полки второй дивизии, часть которых Лопухин выделил для прикрытия двигавшегося обоза. В это время из-за перелеска в направлении к Прегелю показалась неприятельская кавалерия, двинувшаяся против правого русского крыла. Огонь артиллерии Тютчева, под который она попала, быстро вынудил ее ретироваться.

Фермор после первого решения продолжать марш поехал к своим полкам, но затем, получив новое приказание Апраксина, повел дивизию в обход леса на поле сражения. Полки подходили под жестоким огнем пруссаков отдельными частями, примыкание которых к правому крылу второй дивизии было еще затруднено особенностями местности. Вследствие этого между флангами обеих дивизий образовался опасный разрыв.

Артиллерия майора Тютчева, бившая по противнику с возвышенности, первоначально мешала ему приблизиться. Но Фермор, получив первое приказание и начав марш своей дивизии, отозвал Тютчева для присоединения к маршу. Тютчев, видевший, что только его орудия и сдерживают неприятеля, отказался исполнить приказ и очистил возвышенность только после того, как Фермор явился лично и потребовал исполнения приказания под угрозой ареста.

Апраксин, в сопровождении Юрия Ливена и Сент-Андре, проехал лесом к правому крылу второй дивизии, к которой подходили полки первой дивизии, и распорядился размещать их правее вдоль опушки. После отъезда главнокомандующего Веймарн и Ливен, убедившись, что левое крыло пруссаков, освободившись от обстрела отозванной Фермором артиллерии Тютчева, угрожает обходом правого фланга второй дивизии, повторили приказание: «1 дивизии (полки) кои в марше находятся простирая свое левое крыло к правому 2-й дивизии... промеж пролеску и обоза вперед продвинуться и ко 2-му гренадерскому полку примкнуть. Резерв позади полков 2-й дивизии между лесом и обозом как для закрытия оного, так и для новых в потребном случае подкреплений поставить». Вся эта операция происходила под сильным обстрелом противника не только во фронт, но и во фланг гренадерам первой дивизии.

Между тем конница принца Голштинского «с такою фурью, что и описать невозможно», ринулась через Удербален и, сбив русских гусар и казаков, обрушилась на левый фланг центра, где стоял второй Московский гренадерский полк. Тот дружно вынес первый натиск. Этот решительный отпор, а еще больше артиллерийский обстрел с возвышенности у Зиттерфельда и неполучение пехотных подкреплений заставили прусскую кавалерию отступить к югу от Удербалена<sup>1</sup>.

<sup>1</sup> ЦВИА, ВУА, № 1657(А), лл. 392, 611 об.

Это была первая и очень серьезная неудача, в известной степени объясняющаяся ошибкой Левальдта, направившего удар кавалерии не на фланг боевого строя, как следовало бы, а на левое крыло центра.

Левальдт, заметив возможность прорвать русский фронт по интервалу между частями первой и второй дивизий, послал 12 батальонов Дона ложиной, проходившей между Гросс-Егерсдорфом и Удербаленом, в направлении к «серпообразному лесу». На этом участке они должны были столкнуться с сопротивлением только 11 батальонов<sup>1</sup>. Бой начался энергичной атакой с фронта, причем прус-

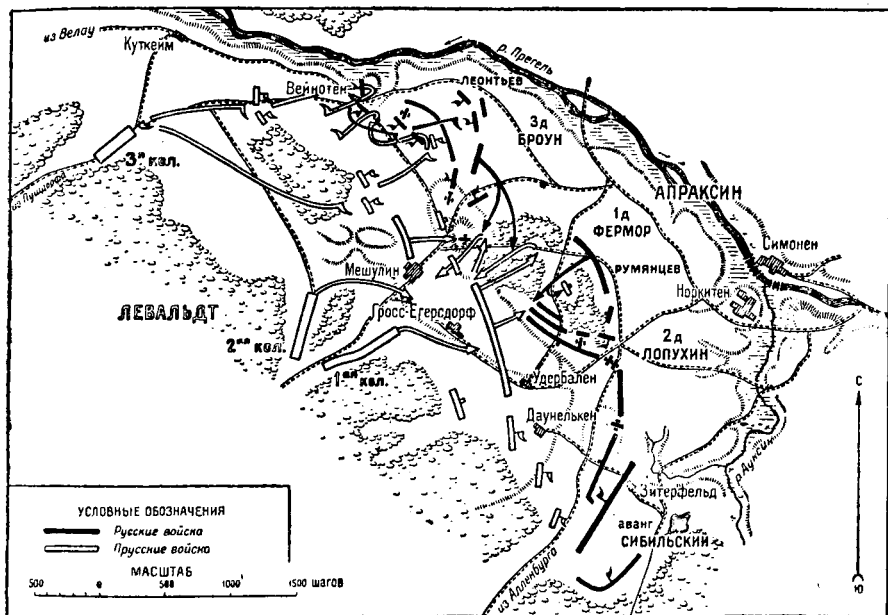

Схематический план сражения при Гросс-Егерсдорфе. (Составлен на основе рукописных планов времени войны, из фондов ЦВИА.)

саки повели наступление и в северо-восточном направлении, мимо фольварка Вейнотен, в обход правого фланга русской боевой линии.

Генерал Матвей Ливен, поняв намерение неприятеля прорваться в тыл, остановил движение только что подошедшей бригады первой дивизии и, присоединив к ней два гусарских полка и чугуевских казачков, преградил путь прусским частям, наступавшим со стороны Вейнотена.

Болотов оставил нам очень живое описание условий, в которых развивалось сражение. «Прискакал к нам, не помню, какой-то генерал, — рассказывает он, — и, подхватя, повел через ручей вперед сквозь все обозы, заставляя продираться всячески сквозь оныя,

<sup>1</sup> Масловский, вып. I, стр. 283.



и где нельзя, то перелезая через фуры и повозки... продравшись сквозь обозы и вышедши на свободу, увидели мы протчие полки нашего авангардного корпуса, строящиеся в правой у нас руке в одну линию. Нам велели примкнуть к оним, а к нам стали примыкать и остальные полки нашего корпуса». По плану Левальдта, именно сюда должна была обрушиться конная атака принца Голштинского, но благодаря ошибке обеих рекогносцировок, давших неверное представление о расположении русских, «место сие оказалось безопаснейшим»; с холма, на котором стоял Архангелогородский полк, было видно, что «вся прусская армия... находилась... почти на самом том месте, где накануне того дня мы построены были, и первая ее линия стояла точно в том месте, где стояла наша первая линия, а вторая против деревни Клейн-Егерсдорфа и обе ее линии были к тому месту концами, где мы стояли, так что нам вдоль оных можно было видеть...»

«Первый огонь начался с неприятельской стороны... Пруссаки шли наимужественнейшим и порядочнейшим образом атаковать нашу армию, вытягивающуюся подле леса, и пришедши в размер, дали по нашим порядочной залп... с нашей стороны ни одним ружейным выстрелом не было ответствовано... Пруссаки, давши залп, не останавливаясь, продолжали наступать и, зарядивши на походе свои ружья и подошед еще ближе к нашим, дали по нашим порядочной другой залп всюю своею первою линиею... с нашей стороны и на сей залп ни одним ружейным выстрелом ответствовано не было... Продолжая смотреть, увидели мы, что пруссаки и после сего залпа продолжали наступать далее, и на походе заряжали свои ружья, а зарядив оныя и подошед гораздо ближе, дали по нашим третей преужасной и порядочной залп... не успели неприятели третей залп дать, как загорелся и с нашей стороны пушечной и ружейной огонь, и хотя не залпами, но без порядка, но гораздо еще сильнее неприятельского. С сей минуты перестали уже и пруссаки стрелять залпами. Огонь зделался с обеих сторон непрерывной ни на одну минуту, и мы не могли уже различить неприятельской стрельбы от нашей. Одни только пушечные выстрелы были отличны, а особливо из наших секретных шуваловских гаубиц, которыя по особливому своему звуку и густому черному дыму могли мы явственно видеть и отличать от протчей пушечной стрельбы, которая, равно как и оружейная, зделалась с обеих сторон наижесточайшая и непрерывная».

Причину, отчего русские не отвечали на первые залпы, Болотов узнал уже позднее. Это произошло оттого, что полки еще только строились, «наши тянулись еще и старались как можно более вытянуться, чтоб множайшее число полков могло уместиться и стать к обороне»<sup>1</sup>. Конница Шорлемера, брошенная против строившегося русского правого крыла, разделившись на две массы, обогнула пригорок. Часть, наступавшая слева, со стороны Вейнотена, атаковала гусар и казаков «с такой фуриею и жестокостью», что вынудила их быстро отступить. При этом она попала под огонь бригады тяжелой артиллерии, выдвинутой Броуном на высоту в проходе между Пре-

<sup>1</sup> Болотов, т. I, ст. 524—529, 537.

гелем и лесом, и гаубиц третьей дивизии. Не выдержав огня, пруссаки поспешно отступили на этом участке<sup>1</sup>.

Масса кавалерии, наступавшей справа, отбросила стоявших на ее пути кирасир и конно-гренадер, но безуспешно атаковала 1-й гренадерский пехотный полк. Затем, воспользовавшись промежутком между частями первой и второй дивизий, она прорвалась в лес, захватила несколько орудий и проникла далее к обозам.

Между тем Левальдт, опасаясь, что подхитившие части первой дивизии смогут ударить во фланг и даже в тыл его батальонам, сражавшимся против второй дивизии и частью также уже проникшим

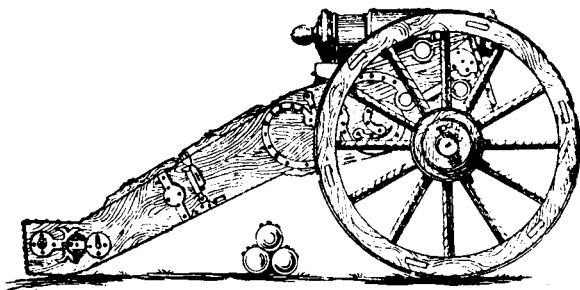

Гаубица полковая полупудовая.  
(ЦВИА, ВУА, № 17814.)

в лес и двигавшимся в обход правого фланга, направил на помощь им свою вторую линию (10 батальонов). К этому времени подошла дивизия Броуна, который выстроил ее части, примкнув левое крыло к 1-му гренадерскому полку выстроенной Ливеном бригады, а правое расположил в направлении к Прегелю в виде двух линий. Для борьбы с пруссаками, уже проникшими в лес, Броун выделил со своей второй линии Невский и Сибирский полки.

Бой в центре, прорыв которого Левальдт считал теперь основной задачей, продолжался. По рассказу Веймарна, он начался, когда части первой дивизии только еще подходили и строились на опушке. Два пехотных полка первой дивизии были разбиты и отброшены в лес. Вторая дивизия стояла крепко, но, будучи обойдена, несла огромные потери. Она поддерживала сильный мушкетный огонь, подкрепленный мелкими орудиями и шуваловскими гаубицами, но артиллерии недоставало, так как орудия, отобранные у Лопухина по совету Фермора, не успели подвезти. «От непрерывной стрельбы дым так сгустился, что обеих сражающихся армий... было уже не видно, а слышна только была трескотня ружейной и звук пушечной стрельбы. Самые только кончики сражающихся линий или фрунтов были... нам несколько видимы и представляли зрелище весьма трогательное. Оба фрунта находились весьма в близком между собою расстоянии и стояли в огне непрерывном. Наш, во все время бата-

<sup>1</sup> ЦВИА, ВУА, № 1657, лл. 395—396.

лин, стоял непоколебимо, и первая шеренга, как села на колени, так и сидела. Прусской же фронт казался в безпрестанном находится движении: то приближался он несколько шагов ближе, то опять назад отдавался, однако дрался не с меньшим мужеством и твердостью, как и наши, и сие продолжалось так безпрерывно...»

«Позадь обоих фрунтов видимо было множество народа, разные предметы представляющего: иной скакал на лошади, везя, безсомненно, какое-нибудь важное приказание, но, будучи прострелен, стремглав с оной летел на землю; другой выбегал из фрунта и, от ран ослабевши, не мог более держаться на ногах, но падал; там тащили убитого начальника, инде вели под руки израненного; вдруг оказывались во фрунтах целые проулки, и вдруг они опять заста-

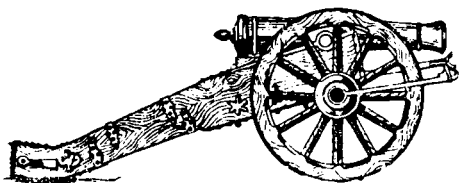

Пушка (ЦВИА, ВУА № 17814.)

навливаемые были... Инде вели взводами подмогу, там тащили пушку, инде патронный ящик на себе...» Наконец, пруссаки сбили 2-й гренадерский полк и заставили 2-й Нарвский отступить к лесу. Повидимому, в это время был убит начальник дивизии Лопухин.

Весь правый фланг дивизии сдвинулся. В некоторых полках потери командного состава доходили до 75%. Пруссаки, видя близящееся поражение противника, усилили натиск.

Несмотря на это, «храбрые наши полки стояли сперва, как непреодолимая стена; они отстреливались сколько было силы от неприятеля, и целые два часа удерживали его наглость и стремление. Но что было наконец им делать, когда большая часть из них была побита и переранена? Ряды стали уже слишком редки, а дополнить их было некем. Офицеров всех почти они лишились; а что всего паче, не имели наконец более и пороха, как единого и последнего средства к обороне. В сей крайности находясь, подвинулись они несколько ближе к лесу, но тем дело еще пуще испортили».

Путей отступления не было. «С одной стороны крутейшей буерак, а с другой стороны река заграждала путь во все стороны. Самой армии бог знает куда бы ретироваться можно было, а чтоб обозы, конечно, все пропали, в том и сомнения нет. Одним словом, победа неприятеля получена была уже наполовину, и естлиб еще хотя мало-мало, то бы разбиты были мы совсем, к стыду неизреченному»<sup>1</sup>.

В продолжение горячего боя в центре, атак и сражения на правом крыле составлявшие левое крыло части авангарда Сибильского вовсе не были потревожены неприятелем. Из-за отдаленности расположения они не принимали непосредственного участия в бое, продолжая лишь артиллерийский обстрел противника. От атаки во фланг пруссакам, наступавшим на русский центр, Сибильский воздерживался, вероятно из опасения, что стоявшая за Удербаленом немецкая конница может ударить во фланг двинутой в атаку пехоты.

<sup>1</sup> Болотов, т. I, ст. 538—542.

Огонь орудий левого крыла наносил пруссакам большие потери. Желая заставить замолчать эти батареи, Левальдт сделал попытку выставить против них несколько тяжелых орудий.

Из этого, однако, ничего не вышло. «Несколько больших пушек увязли они в болоте и не могли выдрать, а которые завезли и поставили, так и те не могли нам как-то вредить; ни то притчиною тому было то, что они принуждены были стрелять несколько на гору, ни то расстояние для них было слишком далеко... ядры их перелетали выше фрунта, и нам один только их звук был слышан; а большая же часть ложилась, не долетая до того места, где мы стояли»<sup>1</sup>.

Располагавшиеся на крайнем левом фланге казаки под командой Серебрякова первыми начали здесь действия. После того как кавалерия принца Голштинского в результате неудачной атаки левого крыла второй дивизии остановилась за деревней Удербален, позади болота, донцы с гиканьем ринулись на противника, но, едва доскакав до его фронта, повернули обратно. Прусские кирасиры бросились в обход болота преследовать их и рубить отстававших. Донцы скакали прямо на фронт левого крыла. Пехота тотчас раздалась и дала им проезд, «чтоб могли они позадь фрунта найти себе спасение».

Это было чрезвычайно опасно. Прусская кавалерия «пошквардонно в наилучшем порядке, текла как некая быстрая река и ломилась за козаками прямо на нашу пехоту», которая открыла энергичный огонь. Однако бурный натиск конницы прорвал фронт. «Передней эскадрон въехал уже порядочным образом за казаками на наш фрунт и, разсыпавшись, рубил всех, кто ни был позадь фрунта. Для сего-то самого принуждено было оборотить наш фрунт назад». В то же время расположенная недалеко батарея, повернув свои пушки, начала бить картечными залпами. «Как ей случилось выстрелить поперек скачущих друг за другом прусских эскадронов, то, выхвативши целой почти эскадрон, разорвала тем их стремление и скачущих не только остановила, но принудила опретью назад обернуться. Те же, которые вскакали в наш фрунт, попали, как мышь, в западню. Пехота тотчас опять сомкнулась и они все принуждены были погибать, најжалостнейшим образом; наша кавалерия их тут встретила и перерубила всех до единого человека. Таким образом кончилось это дело највождеденнейшим образом»<sup>2</sup>.

Веймарн, в сообщении об этом эпизоде, говорит, что решающую роль в разгроме прусской кавалерии сыграли расположенные под углом Апшеронский и Бутырский полки, взявшие под обстрел фланг атакующих. Русская кавалерия под начальством полковника Еропкина бросилась тогда в наступление, а казаки и гусары, напав на пруссаков с фланга и с тыла, разгромили, частью уничтожили и обратили в бегство неприятеля.

Болотов думал, что атака и бегство казаков являлись следствием плохих качеств казачьего войска и неспособности их принять серьезный бой. В действительности же надо полагать, что это был

<sup>1</sup> Болотов, т. I, ст. 532.

<sup>2</sup> Там же, ст. 535, 536.

маневр, содействовавший разгрому кавалерии, которую казаки сознательно навели на 15 готовых к бою батальонов авангарда, располагавших 44 крупнокалиберными орудиями. Мысль, что вся атака не была случайностью, подтверждается тем, что точно такой же маневр и с тем же успехом был применен русскими во время Цорндорфского боя.

Поражение и отступление конницы принца Голштинского открывали левому флангу возможность ударить в правый фланг пруссакам, наступавшим на вторую дивизию. Однако это почему-то сделано не было. Разгром прусской кавалерии на левом русском фланге совпал во времени с развитием решающих событий в центре. Здесь положение уже изменилось. Огонь пехоты и артиллерии заставил прорвавшиеся к обозам части Шорлемера отступить «с великою поспешностью». Они остановились было на пригорке, но были сбиты и отсюда огнем русской артиллерии. Русские полки воодушевились. По фронту покатались крики: «Наши взяли»; почти разбитый было 2-й гренадерский полк снова бросился на врага; Нарвский поддерживал его, но в движении роты смешались, левое крыло Нарвского полка выдвинулось и подставило себя удару вражеской кавалерии. Неприятель не смог, однако, воспользоваться этим, так как его конница уже отступала. Русский резерв, пробравшийся непосредственно через лес, и накопившиеся здесь команды, объединенные Румянцевым, бросились на немцев, проникших в лес, частью истребили, частью выбросили их оттуда и, подкрепив вторую дивизию, после залпа ринулись в штыки на пруссаков и погнали их. Если отступление атаковавших правое крыло было произведено в порядке, то здесь оно обратилось в настоящее бегство<sup>1</sup>.

Последняя схватка происходила под тяжелой завесой дыма от пороха и горящих деревень; за шесть шагов ничего нельзя было разглядеть, и когда прусская первая линия уже дрогнула и начала отступать, вторая линия стала стрелять в нее, принимая за противника<sup>2</sup>. Вторая дивизия, некоторые полки первой, вышедшие из лесу подкрепления и части Сибирского преследовали неприятеля. Прусская кавалерия, стоявшая близ перелеска и пытавшаяся прикрыть это беспорядочное отступление, была подвергнута артиллерийскому обстрелу и тоже отошла.

«Неприятели дрогнули, подались несколько назад, хотели построиться полутче, но некогда уже было: наши сели им на шею и не давали им времени ни минуты. Тогда прежняя прусская храбрость обратилась в трусость, и в сем месте, не долго медля, обратились они назад и стали искать спасения в ретираде». «Пруссаки как ни хвастают в реляциях своих, что они порядочно ретировались, но порядка тут и в завете на раживалось. Они пропали у нас в один миг из вида, и все поле было ими усеяно. Мы, вышедши из кустарника своего на поле, не увидели из них ни одного человека, а стояли

<sup>1</sup> ЦВИА, ВУА, № 1657, л. 395 об.

<sup>2</sup> Schöning, Nachrichten zur Geschichte der Brandenburgischen Preussischen Artillerie, B. II, Berlin 1844, SS. 59—61, а также донесения Левальдта у Газенкампа.

только одни брошенные их пушки и лежали подле них убитые артиллеристы и другие воины», пишет Болотов.

Преследуя неприятеля, русские, подойдя к Гросс-Егерсдорфу, начали выравнивать строй, но тут Апраксин приказал остановиться. Ожидали, что пруссаки под прикрытием леса оправятся и предпримут новое наступление. Фельдмаршал считал углубление в Норкитенский лес опасным, так как там могли быть неприятельские батареи.

Преследование было предоставлено генералу Сибильскому, который повел его с тремя конными полками. Не имея поддержки пехоты и артиллерии, он не мог нанести отступавшим решительного удара и, проводив их до Велау, вернулся.

Сражение началось около 6 час. утра и длилось 10 час.<sup>1</sup>

По данным официального журнала (главной квартиры) о военных действиях, русские потеряли в сражении 1 348 убитыми и 5 129 ранеными.

Прусские потери были гораздо более значительными. Число подобранных и похороненных трупов солдат армии Левальдта превышало 3 тыс. Много трупов осталось в кустах и в лесу; кроме того, многие сгорели в деревнях, подожженных во время боя<sup>2</sup>.

По другим данным, русские потеряли 1 486 чел. убитыми и 4 494 ранеными<sup>3</sup>; пруссаки—1 817 чел. убитыми и 2 337 ранеными. Из 64 орудий, имевшихся у них, они оставили в руках противника 11 тяжелых и 17 полковых и «великое множество прочей добычи»<sup>4</sup>.

Во время Гросс-Егерсдорфской операции обе стороны допустили ряд ошибок. Так, Левальдт вследствие неполноты материалов рекогносцировок сорвал исполнение своего плана нападением не на фланг, а на центр противника. Надо заметить, что мысль об основной атаке на левый фланг была вообще неудачной: первый удар выгоднее было

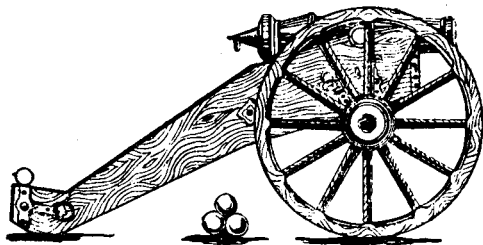

Единорог (ЦВИА, ВУА, № 17814.)

<sup>1</sup> ЦВИА, ВУА, № 1657, лл. 396, 397 об., 399, 423, 400 об.; № 1638, лл. 1—2

<sup>2</sup> ЦВИА, ВУА, № 1657, лл. 399, 425.

<sup>3</sup> Масловский, вып. I, стр. 292.

<sup>4</sup> Щепкин, Русско-австрийский союз, стр. 796; Schaefer (Geschichte des Siebenjährigen Kriegs, I S. 347) исчисляет прусские потери в 4 600 чел. По Болотову, русские потеряли от 860 до 1 тыс. чел. убитыми, а вместе с умершими от ран около 2 тыс.; раненых и легко раненых—около 3 тыс. О пруссаках «все говорили, что одними убитыми найдено на месте до 2 500 человек, умалчивая о раненых, которых было несравненно больше. Сверх того, нахватили мы их более 600 человек в полон, с осмью офицерами и число оных приумножалось с часу-на-час. Одних дезертиров или самовольно к нам предавшихся было человек до 300 и более. Кроме всего того, взяли мы на месте баталии 29 пушек с их ящиками и снарядами, из которых три были превеликия» (Болотов, т. I, ст. 549). По сообщениям прусских дезертиров, общее число прусских потерь достигало 9 тыс. (ЦВИА, ВУА, № 1657, л. 408 об.),

бы нанести русскому правому крылу, так как успех здесь лишал русских всякой возможности отступления. Будучи расстроены тут и затем атакованы в тыл, они не имели бы возможности правильно обороняться.

Слишком медленно было произведено перестроение походных колонн в боевой порядок перед началом сражения. Если бы здесь не было потеряно лишнее время, атакующие оказались бы в более выгодном положении. Ошибки в построении плана снизили значение и успех атак прусской конницы, представлявшей лучшую часть армии.

Ошибки Апраксина были еще более значительны. Сложную и ответственную операцию флангового марша он проводил при совершенно неудовлетворительной разведывательной службе, что и дало пруссакам возможность незамеченными подойти к самому русскому лагерю. Сражение, как на это указывает и Веймарн, шло без всякого определенного плана. Не было принято никаких мер для обеспечения отступления. Самое движение из Заалау на Алленбург при тридцатикилометровом расстоянии могло быть осуществлено максимум в два перехода, и армия уже 28 августа могла бы быть на месте и начать дальнейшие операции к Кенигсбергу. Переправы производились недопустимо медленно, обозы через Прегель перевозили по одному только мосту. Если распоряжения Апраксина и его штаба, хотя бы и запоздалые, в общем не противоречили требованиям обстоятельств<sup>1</sup>, то особо должна быть выделена роль Фермора. Советы, которые он давал Апраксину накануне сражения и в начале его, оказались вредными, а приказание Тютчеву очистить занятую им высоту выглядит как преступление.

В сущности правильного, единого командования во время боя у русских не было; фактически действиями руководили начальники бригад и дивизий, и только геройская самоотверженность солдат решила исход сражения<sup>2</sup>.

Нельзя сомневаться в том, что, несмотря на имевшуюся опасность действий в Норкитенском лесу, Апраксин должен был повести преследование противника или, по крайней мере, приказать Сибильскому взять не только драгун, но также подкрепление пехоты и артиллерии. Позволив пруссакам собрать свои силы, оправиться и отойти, Апраксин обесценивал только что полученную победу, что прекрасно понимал как он сам, так и генералы, впоследствии обвинявшие его за это, и вся армия, среди которой скоро уже поползли слухи об измене высшего командования.

Вместе с тем Апраксина нельзя слишком сурово обвинять за то, что он после Егерсдорфа не уничтожил окончательно армию Левальдта. С точки зрения стратегии того времени, полученный успех был уже достаточным, и даже такие способные генералы, как Даун и Лаудон, да и сам Фридрих, обычно довольствовались подобными результатами и не стремились немедленно использовать их для полного уничтожения врага. В условиях организации армии того времени

<sup>1</sup> Масловский, вып. I, стр. 296—297.

<sup>2</sup> W o u p i a n n, S. 95. По словам Веймарна, это после сражения признал и Апраксин.

сражение, хотя бы и выигранное, если и не исключало, то чрезвычайно затрудняло немедленное продолжение действий крупными силами всех родов оружия.

Вследствие отсутствия плана и неожиданности сражения участвовать в нем могла лишь часть русской армии. «Все дело кончили не более как полков пятнадцать; прочие же все стояли, — пишет Болотов, — поджав руки и без всякого дела за лесом» или на левом фланге.

Наконец, в сражении со всей отчетливостью определился удельный вес и значение отдельных родов оружия русской армии. Основной силой, сдержавшей и опрокинувшей противника, была пехота; роль кавалерии оказалась незначительной. Плохие качества и малая численность регулярной конницы заставляли ее отступать при всяком серьезном натиске противника. Из действий нерегулярных частей интересна ложная казачья атака, заманившая прусскую конницу под огонь пехотных частей и скрытой за ними артиллерии. Последняя и по качеству орудий, и по людскому составу, и отчасти по расположению батарей была на высоте. Она сыграла важную роль в развитии операции, хотя неправильные распоряжения высшего командования, вроде, например, отзыва Фермором батареи майора Тютчева, или недостаток орудий у Лопухина не могли не сузить эффекта ее деятельности.



## VIII

### Отступление 1757 г.

Предоставив Левальдту отступить и не преследуя его, Апраксин сразу же потерял всякую связь с армией противника, так как русская разведка действовала чрезвычайно слабо. От Сибильского, гнавшего отступающих до Велау, он знал о переходе неприятеля на другой берег Прегеля. Судя по сообщению Веймарна, он понимал, что пруссаки оставили этот пункт незащищенным. 31 августа небольшой конный отряд под командой полковника де-Молина был отправлен Апраксиным к Велау. Отбросив слабое кавалерийское охранение пруссаков, де-Молина подтвердил отсутствие там сколько-нибудь значительных сил. Никаких выводов из этого Апраксин не сделал и на следующий день отправил де-Молина рекогносцировать правый берег Прегеля (Таплакен — Тапиау), а Штофельна с отрядом сапер — для исправления дорог к Клейн-Уру: очевидно, фельдмаршал считал уже решенным движение в этом направлении. Главная армия оставалась отдыхать в лагере у поля сражения, несмотря на то что первое время путь на Кенигсберг через Велау был совершенно открыт, а оборонительная линия реки Алле — очищена неприятелем. Необходимость быстрого движения в этом направлении, по словам Болотова, отчетливо сознавалась всей армией.

Понеся поражение, вынуждавшее к поспешному отступлению, и пользуясь отсутствием серьезного преследования, Левальдт 30 августа собрал свою армию на месте прежнего лагеря, близ Пушдорфа, в тот же день перевел ее на северный берег Прегеля и расположил лагерь.

Предстояло отступление; но в случае дальнейшего движения русских запереться в Кенигсберге было опасно (как на это еще раньше указывал своему фельдмаршалу Фридрих). 31 августа Левальдт решил сделать последнюю попытку помешать наступлению русских, перевел войска обратно на южный берег Прегеля и стал лагерем между Ландерсдорфом и Аукеном. Река Алле защищала его фронт, левое крыло упиралось в Прегель, а правое распространялось до Петерсвальде. Переход на левую сторону был, несомненно, правильным, хотя и запоздалым шагом; если бы Левальдт имел более энергичного противника, тот, несомненно, воспользовался бы этой задержкой и не упустил бы случая занять Велау, пока прусская армия находилась еще на правом берегу Прегеля.

Упустив случай без всякого труда и опасности занять Велау, Апраксин, повидимому, сознавая сделанную им ошибку, 2 сентября

отправил туда новую казачью рекогносцировку, которая не могла уже проникнуть в окрестности этого пункта, занятого неприятелем, и остановилась приблизительно в 5 км от него, у леса.

Теперь переправа у Велау была действительно затруднена; Апраксин не решился форсировать ее и того же 2 сентября повел свою армию по ранее разведанной дороге на Гросс-Эшенбрук<sup>1</sup>, чтобы переправиться выше по течению реки Алле.

Дорога была неудобная, трудная, а движение шло исключительно медленно и с какой-то непонятной нерешительностью. Перед началом похода «никто не сомневался в том, что мы в тот день учиним великий переход и отойдем по крайней мере верст с двадцать. Однако в сем мнении мы очень обманулись. Армия наша, пробравшись... тесным проходом при Альменгаузене., за которым находился прежде сего прусский лагерь, и прошед находившуюся тут другую деревню, Пушдорф, отошла не более как 5 верст и стала опять лагерем. Сие удивило нас всех до чрезвычайности и многие, досадуя на то, говорили еще тогда: «Ну! махнули же мы севодни, братцы! Легко ли сколько!—Да! — подхватывали другие, — с эдаким проворством не дойдем мы и в целый месяц до Кенигсберга!»<sup>2</sup>

3 сентября прошли Клейн-Ур и расположились лагерем в его окрестностях<sup>3</sup>. Фельдмаршал хотел сделать попытку перехода, приказал строить мост, но, получив сведения об уже подготовленных Левальдтом на другом берегу реки у Рихау укреплениях, приказал сломать мост и 6 сентября повел армию вверх по реке к Алленбургу. Переход по болотистой лесистой местности был чрезвычайно утомителен и медленен. Ложные тревоги беспокоили и задерживали армию; среди нее распространялось недоверие к командованию, которое не старалось «ковать железо, покуда оно было еще горячо», и не спешило «иттить вслед за убежавшим неприятелем и маленькую его оставшую армию» сразу после Егерсдорфской битвы «до конца сокрушить и всем королевством Прусским скорее овладеть». Все были убеждены, что армия Левальдта не в состоянии оказать сколько-нибудь упорное сопротивление, и надеялись, что уже «весьма скоро увидим мы и славной их столичной город Кенигсберг и вступим в места, наполненные изобилием во всем».

Веймарн, в своих объяснениях Конференции о причинах отступления русской армии, рассказывает, что тяжесть перехода обессиливала людей, а ложные тревоги вызывали в войсках паническое настроение. В действительности настроения эти возникали только у штаба, а затем перекидывались в войска. «Во время кочевания нашего в помянутом месте,— рассказывает Болотов,— против всякого чаяния и ожидания, произошла у нас во всей армии тревога и, что удивительнее всего, то к сущему стыду нашему, совсем пустая. Сие

<sup>1</sup> ЦВИА, ВУА, № 1657(С), л. 404.

<sup>2</sup> Болотов, т. I, ст. 560. По донесению Апраксина от 14 сентября (3 сентября ст. ст.) из лагеря при деревне Янешкен, опубликованному в «Журнале о военных действиях Российской императорской армии, собранном из Санкт-Петербургских ведомостей», СПб., 1757—1758, марш от деревни Гросс-Егерсдорф до деревни Эшенбрук определялся в 9 верст.

<sup>3</sup> ЦВИА, ВУА, № 1657(С), лл. 404 об.—405.

увеличило еще больше нашу досаду на предводителей. «Горе, а не предводители вы, государи наши, — говорили мы, — будучи победителями, а боитесь каждой мухи и всю армию сами не знаете для чего тревожите и беспокоите»<sup>1</sup>.

Пока русские медленно двигались вперед, Левальдт, оставаясь сам в лагере, защищавшем Велау, отправил к Алленбургу и Фридланду сильный отряд под командой Каница. Между тем русские подошли к Алленбургу. Небольшой казачий разъезд под командой Краснощекова переправился через реку и повел рекогносцировку в направлении к Кенигсбергу; казачий отряд под командой Серебрякова выступил к Фридланду и Шиппенбейлю<sup>2</sup>. 7 сентября Левальдт получил неправильное сообщение об уже состоявшемся переходе Апраксина через Алле, в связи с чем он решил перейти на северный берег Прегеля возле Тапиау и расположиться лагерем между реками Прегелем и Деймой на пути к Кенигсбергу. Началась постройка понтона.

Вскоре, однако, Левальдт узнал, что переправились через Алле только передовые русские казачьи отряды, и, изменив первоначальный план, оставил один отряд в Велау, другим занял северный берег Прегеля, а сам двинулся на запад. 9 сентября он расположился лагерем на линии Фридрихштейн, Борхерсдорф, рассчитывая на следующий день двинуться к Фридланду для того, чтобы препятствовать казавшемуся неизбежным движению русских к столице Восточной Пруссии.

Между тем Апраксин, получив доставленные рекогносцировкой сведения, по совету Фермора решил начать отступление. 7 сентября он созвал военный совет необыкновенного состава: кроме старших командиров, в нем участвовали также все генералы, бригадиры и полковники. Фельдмаршал представил совету, как важнейшую предпосылку для решения, острый недостаток продовольствия, которым армия обеспечена не более чем на 12 дней. Кроме того, она сильно ослаблена переходами и распространением болезней, под влиянием которых «умалена и умаляется».

Из всех соображений, высказанных Апраксиным, наиболее реальным было сильное развитие болезней в армии. При никуда не годной медицинской службе бороться с этим явлением было невозможно, тем более, что армейские медики не могли «узнать», «отчего болезнь умножилась»<sup>3</sup>. Наоборот, армия Левальдта, по сведениям Апраксина, была будто бы пополнена, усилена «ландмилицией и старослужащими» и заново «с излишеством» снабжена артиллерией<sup>4</sup>. Русские совсем незнакомы с топографией местности, и это позволяет Левальдту, «яко известному о всяком положении места», стараться крепкие лагеря занимать и тесные проходы буде не совсем непро-

<sup>1</sup> Болотов, т. I, ст. 561.

<sup>2</sup> ЦВИА, ВУА, № 1657, л. 414 об.

<sup>3</sup> Там же, № 1657 (А), л. 627, об.; № 1657 (С), л. 408.

<sup>4</sup> «Военный сборник», 1862, № 5, Приложение к статье Семевского «Противники Фридриха Великого — Апраксин и Бестужев-Рюмин». Рассказ Веймарна (SS. 119—120) позволяет думать, что армия Левальдта если и получила подкрепления, то во всяком случае не такие, чтобы это представляло опасность.

ходимыми, то по меньшей мере весьма трудными сделать, которые без великих азардов и утраты людей проходить и атаковать не можно; а между тем имеющийся на 12-ть дней провиант» может «изойти», что создаст для армии безвыходное положение.

Самая постановка вопроса предreshала вывод. Поскольку главнокомандующий с определенностью говорил о невозможности продовольственного снабжения ослабленной армии при ее движении против усилившегося неприятеля, совету не оставалось ничего другого, как согласиться на временное отступление—«от здешнего места, повернуть в сторону и пробираться лучшими местами до Тильзита, а прибыв туда еще нынешним осенним временем место Лабио (Лабиау) и р. Дейме завладеть и таким образом к доставлению себе довольствия провиантом путь очистить»<sup>1</sup>.

Выведенный Апраксиным тезис о безысходности продовольственного положения нельзя, однако, считать убедительным. Армии откуда было добыть провиант, лишь когда она бездействовала или отступала. Наоборот, наступление на запад, в сторону Кенигсберга, в нетронутые войной области в значительной мере разрешало проблему<sup>2</sup>. Правда, на пути к столице Восточной Пруссии, вероятно, снова пришлось бы столкнуться с противником и атаковать его. Эта задача была вполне посильна для русской армии, которая только что показала свою боеспособность, разбив пруссаков в чрезвычайно неблагоприятных для себя условиях, при отсутствии всякого плана сражения. За короткий последующий период, хотя бы утомленная и ослабленная сильным развитием болезней, она не могла настолько потерять свою боеспособность, чтобы встреча с только что пораженной ею армией Левальдта могла быть для нее роковой. Такой опасности, повидимому, не видел и сам Апраксин, как об этом можно судить по вопросам, представленным им военному совету.

Австрийский военный эксперт фон-Кемпель, прибывший к русской армии несколько позднее, в разгар ее отступления, ознакомившись с положением дел, находил, что если бы Апраксин последовал советам Сент-Андре и своевременно занял Велау и Тапиау, стянув сюда из Гумбинена и Инстербурга запасы провианта, явилась бы возможность достигнуть Лабиау, попутно организовав подвоз провианта из Тильзита, а тем более из Мемеля по Куриш-Гафу. Он считал возможным и другой вариант: для облегчения продовольственного вопроса следовало всех больных и раненых, излишний обоз и расстроенные нерегулярные войска отправить в Тильзит. Тогда количества провианта для оставшейся лучшей части армии хватило бы на месяц, и ее можно было бы расположить за Деймой, правым крылом к Лабиау. Здесь было бы нетрудно наладить снабжение, а затем захватить Кенигсберг и обеспечить себе зимние квартиры.

<sup>1</sup> ЦВИА, ВУА, № 1657 (А), лл. 628—629; № 1657 (С), л. 408.

<sup>2</sup> Любопытно, что немецкие историки, например Газенкамп, считают ссылкой на недостаток продовольствия в армии Апраксина в тех условиях, в которых она находилась, несерьезной и искусственной. Шефер видит в недостатке продовольствия только предлог; армия была способна воевать, а продвижение в новые места дало бы и продовольствие. Мнение Масловского и некоторых других старых официальных историков, полностью оправдывающих отступление Апраксина, остается неубедительным.

В самой армии тоже не верили в необходимость отступления. Пусть Болотов, как младший офицер, не был в курсе всей сложности обстановки и не оценивал ее правильно, но он не мог, конечно, просто из ненависти к Апраксину выдумать, что «фельдмаршал наш, вознамерясь итти назад, созвал для вида военный совет и наскзал всем генералам столько об оказавшемся яко-бы великом недостатке в провианте и фураже в армии и о невозможностях поход свой простираť далее,— по притчине, что ушедшая к Кенигсбергу прусская армия сама все места по дороге опустошила, так что нигде верст за двадцать фуража достать никоим образом было не можно,— что убедил почти всех против желанья согласиться на его предложение и подписать приговор о восприятии обратного похода на время к тем местам, где находились в заготовлении магазины. Один только прежде упоминаемой генерал-аншеф Сибильский не соглашался никак на сие предложение», будто бы даже утверждая, что «провианта и фуража в армии довольно»<sup>1</sup>.

Вскоре после заседания военного совета было получено сообщение, что Левальдт со своими войсками ушел из лагеря под Велау в сторону Тапиау для того, чтобы стать на пути движения русских к Кенигсбергу. Вследствие этого отряд де-Молина отправился на рекогносцировку и привез сообщение о «чрезвычайной укреплённости» новой прусской позиции<sup>2</sup>. В то же время, как рассказывает Веймарн, в лагерь были доставлены влиятельные жители Велау, которые заявили, что армия Левальдта будто бы пополнена до прежнего состава. В связи с этим Апраксин 8 сентября вечером снова созвал чрезвычайный военный совет для решения вопроса, надо ли преследовать отступающего противника, или же отступить самим, как намечено раньше<sup>3</sup>. При этом опять было указано, что запас продовольствия имеется лишь на 11 дней, что армии угрожает голод, а обессиленный конский состав не имеет фуража. В дополнение к этому Веймарн высказал соображение, что в случае развития наступления подвоз продовольствия через Мемель был бы крайне затруднен, до тех пор пока Тапиау и Лабиау останутся в руках Левальдта. Совет подтвердил вчерашнее решение отступить к Гильзиту и отсюда, укрепив свою продовольственную базу и внутренний порядок, тотчас же начать новое наступление.

Решение было принято, когда положение Фридриха становилось чрезвычайно тяжелым. С востока победоносно наступали русские. 22 тыс. шведов стояли у Грейфсвальда; 33 тыс. имперцев (под начальством герцога Саксен-Гильдбурггаузена) наступали на Эрфурт; 24-тысячная французская армия (Субиза) подошла к Эйзенаху, а главная армия (маршала д'Эстре), заключавшая в себе 74 тыс. чел., нанесла поражение армии союзников Фридриха (герцога

<sup>1</sup> Болотов, т. I, ст. 575. Соображения молодого офицера, хотя и записанные много позднее, представляют большой интерес, поскольку мы находим подтверждение им в официальных источниках. Так, сам Апраксин признает, что отступление было решено им совместно с Фермором еще до военного совета (Архив Воронцова, т. IV, стр. 185).

<sup>2</sup> ЦВИА, ВУА, № 1657(С), л. 410.

<sup>3</sup> Там же, № 1657(А), л. 630 и об.

Кумберлендского) при Гастенбеке и 8 сентября вынудила к сдаче при Клостер-Цевене, под поручительством короля Дании. Объединенная армия ганноверских, гессенских и брауншвейгских войск была распущена, а их начальник уехал в Англию. Фридрих потерял ценную вспомогательную армию, достигавшую 50 тыс. чел., и должен был ждать широкого наступления французов, уже оккупировавших Ганновер и Гессен.

Между тем австрийцы успешно развивали операции под Бреславлем, захватили его, затем овладели крепостью Швейдниц. Вскоре генерал Гаддик беспрепятственно предпринял налет на Берлин; он не овладел городом, но успел взять контрибуцию и на другой день благополучно удалился.

После поражения при Гросс-Егерсдорфе и Kloster-Zevenской капитуляции положение Фридриха становилось безысходным. Поскольку все его попытки примириться с Россией кончались неудачей, а мир с Австрией без возврата ей Силезии и Глаца был немислимым, он вступил в тайные переговоры с Францией, где от прежних времен у него оставалось не мало влиятельных друзей.

Они энергично работали при дворе в пользу Фридриха, но все оказалось бесплодным, и Людовик XV, чтобы подчеркнуть решительность своей позиции, передал императрице-королеве копию плана укреплений Швейдница, который в то время осаждали австрийцы. Этот план в годы недавнего союзничества был прислан Людовику Фридрихом.

Не только Вольтер советовал Фридриху сдаться; собственный брат короля, принц Генрих, доказывал необходимость идти на уступки ради спасения. И если Фридрих упорствовал, то лишь потому, что думал о сохранении своего достоинства.

Pour moi, menacé du naufrage,  
Je dois, en affrontant l'orage,  
Penser, vivre et mourir en roi... —

написал он в виде ответа Вольтеру<sup>1</sup>.

Неожиданное отступление Апраксина спасло короля, позволяя освободить максимум сил для операций на западе.

Признав нецелесообразность принятой было оборонительной тактики, он должен был обратиться туда, где угроза казалась наиболее опасной. Опыт показывал невозможность вести только маневренную войну; король понимал неизбежность и необходимость наступательных действий. Подталкиваемый требованиями Англии, он не мог ждать — это только позволило бы противникам соединить силы — и повел наступление против французов в Тюрингии с 20-тысячным корпусом. Когда объединенные армии Субиза и Гильдбурггаузена, вдвое превосходившие его силы, начали движение в обход Фридриха, он атаковал их при Росбахе (3 ноября) и разгромил наголову.

\* \* \*

Первоначальные известия об отступлении Апраксина были приняты в Петербурге довольно благосклонно, но так как они могли

<sup>1</sup> «Под угрозой крушения, встречая бурю, я должен мыслить, жить и умереть как король» (Schaefer, op. cit., I, SS. 412—423).

произвести неблагоприятное впечатление на союзников, им было дано специальное разъяснение. В указе Коллегии иностранных дел от 24(13) сентября сообщалось, что «генерал-фельдмаршал Апраксин за нужное разсудил вместо того, чтоб дальнейшим в разоренную землю вступлением известному голоду подвергнуть армию, поворотиться на время ближе к магазинам, лежащим по реке Неману, дабы там, оставя больных и прочия в походе беспокоивающия тягости, вновь с лучшим успехом продолжать свои операции, как то самым делом вскоре доказано будет. Коллегия Иностранных Дел имеет сие прямое состояние дел в Пруссии как союзным с нами Дворами, так и везде, где надлежит, толь паче дать знать, что с прусской стороны, конечно, оставлено не будет тому совсем другое истолкование сделать»<sup>1</sup>.

Таким образом, с точки зрения правительства, опиравшегося на реляции Апраксина, отступление должно было явиться кратковременным.

У Апраксина были, однако, другие планы.

9 сентября наведенный через Алле мост был разобран, и последние русские части оставили Алленбург<sup>2</sup>. Через несколько дней армия сосредоточилась в Инстербурге и вслед за тем выступила к Тильзиту.

Поскольку правый берег Прегеля остался без наблюдения, Гумбинен, представлявший важный центр продовольственного снабжения армии, оказался под ударом. В связи с этим большая часть запасов была отправлена отсюда в Инстербург и Тильзит. Значительные запасы, однако, еще оставались здесь. Пользуясь отсутствием русских сил на правом берегу реки, прусские гусары свободно вошли в Гумбинен и уничтожили остававшийся на складах провиант.

Чтобы затруднить движение Левальдта, Апраксин, выступая из Инстербурга, решил «для отнятия у неприятеля способов к пропитанию» при преследовании отступающей армии сжигать деревни по пути своего следования<sup>3</sup>. Это не остановило Левальдта, но сильно содействовало развитию мародерства и разложению армии (особенно ее нерегулярной части), получавшей привычку грабить население, тогда как раньше ей можно было приписывать только отдельные случаи насилий, ничем не отличающиеся от тех, которые производились и прусскими войсками<sup>4</sup>. В то же время эта нелепая и в конечном результате бессмысленная жестокость вызвала не только озлобление населения, но и обострила партизанское движение. Разбежавшиеся крестьяне, лишённые своих домов, вооружались и, скрываясь в лесах, предпринимали нападения на отдельные русские отряды, так что на борьбу с ними приходилось обращать серьезное внимание<sup>5</sup>.

Левальдт, установив начавшееся отступление, спешно вернул к себе отряд Каница и, перейдя на северный берег Прегеля, напра-

<sup>1</sup> Из дел Конференции (Соловьев, т. XXIV, ст. 994).

<sup>2</sup> ЦВИА, ВУД, № 1657 (С), л. 412 об.

<sup>3</sup> «Военный сборник», 1862, № 5, стр. 39.

<sup>4</sup> Hasenkamp, SS. 204—207.

<sup>5</sup> Масловский, вып. I, стр. 317—318.

вился к Велау. Высланный им авангард принца Голштинского 19 сентября занял Георгенбург. Прусская армия следовала теперь по пятам за отступавшими войсками Апраксина, который торжественно, с видом победителя вступил в Тильзит 23 сентября. «Храбрый наш предводитель стал в форштате и имел въезд свой в этот город при пушечной пальбе с Тильзитского замка, что нимало было не кстате. Однако, несмотря на всю свою пышность, велел целым трем бригадам пехотных полков стать, для прикрытия главной своей квартиры, подле самого форштата».

Торжественность въезда не искупала тягостности обстановки, далеко не похожей на ту, о которой Апраксин доносил 14 сентября: «не я ретировался, но его из крепкого места выжив оное вашему величеству в подданство подвергнул; и тако, со всякою честью и славою, к Тильзиту поворотил для того, чтобы утомленное толикими маршами войско в голодной земле какому-либо несчастью не подвергнуть. Я весьма удостоверен, что неприятель не может хвалиться, что он своими военными хитростями победоносное оружие принудить мог свой поворот к Тильзиту,— где несколько хлеба магазин учрежден,— без дальнейших прогрессов или дачи другой баталии учинить».

Как ни критически относился Болотов к действиям Апраксина, но, кажется, все же даваемая им оценка отступления к Тильзиту не была только его личным мнением и в армии действительно «не было почти человека, у которого бы на лице не изображалась досада, с стыдом и гневом смешанная. Повсюду слышно было только роптание и тайное ругательство наших главных командиров. Многие вьявь почти кричали, что «измена! и измена очевидная... Что это деется с нами? Где девался ум у всех наших генералов?» и так далее. Одним словом роптание было повсеместное...»

Начав отступление, Апраксин выделил для прикрытия аррьергард из 7 полков пехоты и, кроме того, отправил де-Молина с казачьим отрядом для наблюдения за пруссаками. 3 тыс. казаков Краснощекова были направлены демонстрировать к Кенигсбергу, а Серебряков со своими донцами двинулся от Фридланда к Норденбургу, причем казаки должны были также заняться добычей продовольствия. Действительно, высланный Краснощековым на левый берег отряд доставил армии 1 000 штук рогатого скота<sup>1</sup>.

<sup>1</sup> ЦВИА, ВУА, № 1657 (С), л. 414 об.; Масловский, вып. I, стр. 315. Не надо забывать, что уже в начале отступления Апраксин, видимо, решил не ограничиваться отходом к Тильзиту. 14 сентября он обратился к Конференции с просьбой заготовить в Либаве запасы для отступающей армии (ЦВИА, ВУА, № 1657 (А), л. 629). На военном совете от 24 сентября, согласно его желанию, было решено, что при армии будет оставлена только та часть кавалерии, которая обеспечена лучшими лошадьми, а из нерегулярной конницы только 4 тыс. казаков, тогда как остальные должны вернуться в Россию (ЦВИА, ВУА, № 1657 (А), л. 663). Оставаясь на зиму без кавалерии, он не мог, конечно, рассчитывать на сколько-нибудь серьезные операции до весны будущего года. План далекого отступления и прекращения кампании был для него достаточно ясен. Но он не находил возможным открыто заявить о нем, так как его намерения явно противоречили не только желаниям армии, но и настойчивым требованиям Конференции и императрицы.



Если раньше переходы поражали своей медленностью, то теперь Апраксин спешил, а Левальдт ускорял движение, следуя за русскими и иногда завязывая стычки с тыловыми частями. Но от перебежчиков было известно, что пруссаки вовсе не собираются вступить в сражение, и, когда сильный русский арьергард, имея на то специальное приказание, пытался втянуть их в бой, они уклонились от него.

Войдя в Тильзит, русские неожиданно оставили город и продолжали отступление. Это явилось следствием решения военного совета, который Апраксин созывал 23 и 24 сентября. Основным мотивом для нового решения явилась необходимость или отступить, или рискнуть сражением в гораздо более невыгодных, чем раньше, условиях. При отступлении армия понесла большой урон заболевшими; она не имела коммуникационных линий; доставка продовольствия к ней из Мемеля и Ковно была затруднена; в тылу продовольствия тоже не доставало<sup>1</sup>. Бой на левом берегу Немана с рекой в тылу и враждебными городами Тильзитом и Рагнитом на флангах был, действительно, рискованным. Поэтому первоначально наметили перевести главные силы на правый берег, а защиту Тильзита поручить пехотным полкам под начальством генерала Рязанова и бригадира Уварова. Для обороны решили устроить шанцы, редуты и батареи, а у Шанц-Круга и в местечке Русс предполагалось построить передовые укрепления. Защиту каждого из этих пунктов должен был вести батальон пехоты при 4 орудиях.

26 сентября Апраксин на тайном совещании с несколькими генералами решил отменить принятое накануне намерение сохранить Тильзит и начал поспешную эвакуацию города по выработанному Фермором плану<sup>2</sup>. Войска были выведены из Рагнита, который сожгли в наказание за стрельбу, начатую населением по казачьим частям.

Основной причиной отступления снова выдвигался недостаток провианта, хотя положение с продовольствием не было так катастрофично, как это изображал Апраксин. По свидетельству Веймарна, баржи с продовольствием стояли на реке выше и ниже Тильзита, да и в самом городе имелись значительные запасы. Уже в момент отступления показались мелкие суда, подвозившие из Мемеля около тысячи четвертей муки. Половину ее пришлось затопить, половину спасли казаки. У Юрбурга (в 10—12 милях выше Тильзита) еще раньше имелись крупные запасы провианта, которые приказано было затопить. Из города, в связи с поспешностью отступления, вывезли лишь часть продовольствия; остальное затопили, а несколько сот четвертей просто забыли<sup>3</sup>.

В общем запасы продовольствия здесь были достаточны, хотя бы для того, чтобы перейти в наступление на Лабиау и занять его. Правда, можно было полагать, что транспорт провианта по Куриш-

<sup>1</sup> Масловский, вып. I, стр. 321, 322; ЦВИА, ВУА, № 1657 (С), лл. 459 об. и 461 об.

<sup>2</sup> Weymarn, SS. 148, 162.

<sup>3</sup> «Военный сборник», 1862, № 5, Приложения (рапорт Лебеля).

Гафу не будет вполне обеспечен из-за недостатка судов<sup>1</sup>, но подобное опасение едва ли могло быть решающим.

Переправа расстроенной отступлением армии представляла большие трудности. Главнокомандующий во время своего движения к Тильзиту ничего не сделал ни для того, чтобы укрепить этот

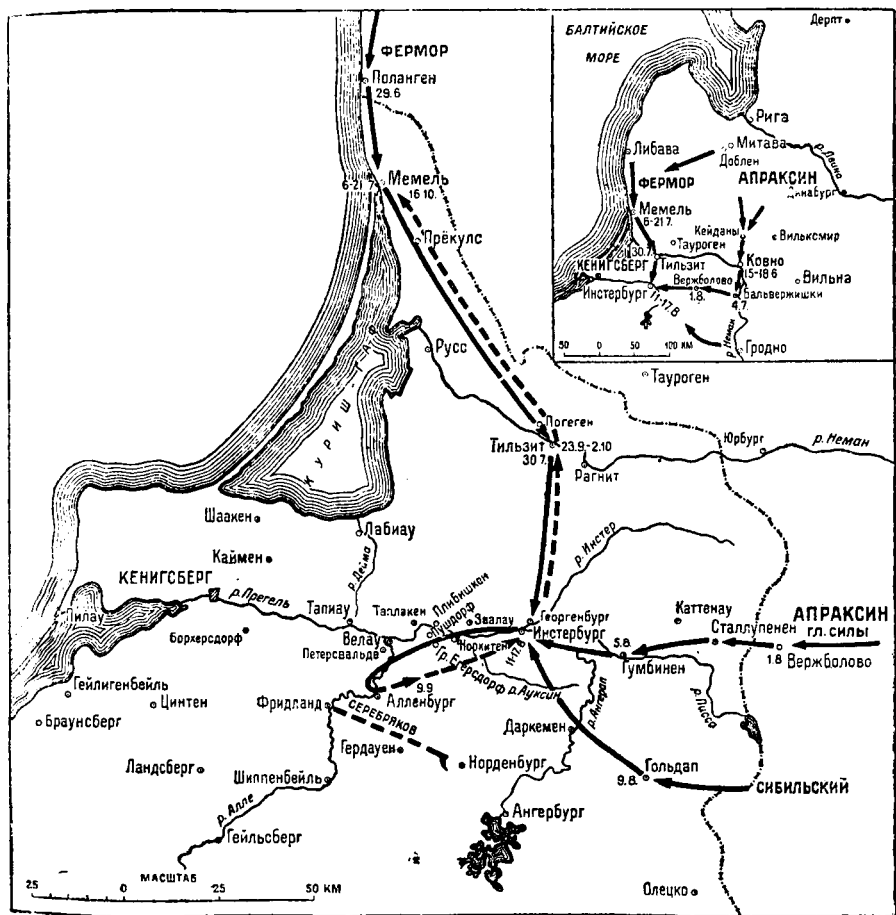

### Первый поход в Восточную Пруссию и отступление Апраксина в 1757 г.

город, ни для изучения топографии местности, ни для обеспечения переправы через Неман. Имелся только один мост, и лишь 26 сентября были закончены два других, при помощи которых и удалось 28 сентября закончить операцию<sup>2</sup>.

Когда войска были переведены, мосты, вследствие торопливости, разрушили лишь частично, оставив сваи; пруссаки легко восстано-

<sup>1</sup> ЦВИА, ВУА. № 1657 (А), лл. 664—668; № 1657 (С), лл. 466, 467.

<sup>2</sup> Там же, № 1657 (А), л. 677 и об.; № 1657 (С), лл. 471—474.

вили их и переправили свою кавалерию на другой берег. Там для обороны реки и лагеря русские поставили батарею из 5 пушек под охраной пехотинцев. Место было выбрано исключительно неудачное, ничем не защищенное, и когда неприятель вступил в Тильзит (вопреки наивно взятому Апраксиным с магистрата обязательству не пускать прусские войска в город), он тотчас начал обстрел этой батареи. Фермор предложил усилить ее еще 6—7 орудиями. Эту явно бессмысленную меру опротестовали генералы Румянцев и Толстой; батарею решили убрать, а лагерь снять и удалить из зоны обстрела.

Материальная часть армии была в беспорядке. Несмотря на получение из Украины транспорта в 932 лошади и 1 935 упряжных волов, животных нехватало, и обоз не мог двигаться нормально. Поэтому, прежде чем начать дальнейшее отступление, пришлось уничтожить массу всякого рода военного имущества: было сожжено, взорвано, затоплено, закопано в землю большое количество пороха, свинца, множество ружей и боевых запасов артиллерийского парка. Это заняло несколько дней<sup>1</sup>.

Между тем возникла опасность потерять пути сообщения с Мемелем, которые могли бы быть захвачены неприятелем.

Продолжить отступление удалось лишь 1 октября. Совершенно расстроенная конница двинулась на Червоный Двор, Ковно, Вильно, Столбцы. Казаки, кроме 4 тыс. отборных донцов, должны были идти через Червоный Двор на Великие Луки. Главные силы начали отступление 2 октября в направлении Погеген, Пейц, Нейзе, Верденбург, Лапинен, Прекульс, Мемель<sup>2</sup>.

Армия пришла в состояние развала. Прусские шпионы проникали всюду, вплоть до ставки главнокомандующего. Веймарн подтверждает, что один из них, вахмистр Молдавского гусарского полка Келлер, состоявший для личных услуг при Апраксине, систематически пробирался в лагерь Левальдта, передавая ему секретнейшие сведения. Об этом узнали от пленного прусского офицера; Апраксин приказал арестовать шпиона, но ему удалось спастись бегством.

В беспорядочном отступлении под непрерывными дождями армия двигалась, бросая повозки, сжигая на своем пути деревни, чтобы затруднить противнику преследование. Убыток, нанесенный при этом, достигал полумиллиона рейхсталеров<sup>3</sup>; заболеваемость приобрела катастрофический характер. По донесению Апраксина, 3 октября в армии было 46 810 здоровых и 58 057 больных<sup>4</sup>.

16 октября фельдмаршал вошел в Мемель. Следовавшие за ним части постепенно подтягивались к городу. Здесь, а также в Горже и Креттингене должны были остаться 4 пехотных полка с бригадой

<sup>1</sup> Weymarn, S. 169, 170.

<sup>2</sup> ЦВИА, ВУА, № 1657 (А), лл. 737—744, 693—697.

<sup>3</sup> Государственный архив феодально-крепостнической эпохи (ГАФКЭ), фонд МИД, Прусские дела, 1761, № 5, л. 29.

<sup>4</sup> ЦВИА, ВУА, № 1657 (А), л. 667 об. (шифровано); также «Военный сборник», 1862, № 5, стр. 22.

артиллерии, а остальные части направлялись на зимние квартиры в Курляндию<sup>1</sup>.

Если Конференция сравнительно спокойно приняла известие об отступлении к Тильзиту, то дальнейшее движение вызвало глубокое возмущение и Конференции, и императрицы, и союзников. Фельдмаршалу был отправлен ряд указов с требованием не только прекратить отступление, но напасть на противника и двинуться на Лабиау. Однако армия была в таком состоянии, что об этом нечего было и думать. Апраксин, с постоянными ссылками на мнение «генералитета», отписывался, сообщая, что теперь «уже никакого способа найти невозможно» для того, чтобы исправить положение. Любопытно, что Сент-Андре в своем заключении от 11 октября подчеркивает, что «теперь он тоже ничего не может посоветовать»<sup>2</sup>.

Елизавета отправила главнокомандующему собственноручно подписанный рескрипт с приказанием во что бы то ни стало сохранить Мемель, атаковать Левальдта в случае перехода его через Неман, вернуть отправленную в тыл конницу, сделать десант в Лабиау и предпринять хотя бы демонстрацию к Кенигсбергу. Кроме того, подтверждалось прежнее повеление об изыскании возможности обратного перехода через Неман и общего наступления.

Военному совету не оставалось ничего другого, как «приносить все резоны» о том, что переход в наступление подвергнет армию «очевидному естественному сначала истреблению, а потом неминуемому, бесславному от неприятеля разбитию».

Негодование Елизаветы против фельдмаршала, погубившего все результаты счастливо начатой кампании и победы при Гросс-Егерсдорфе, не могло не усилиться от поступавших в Петербург жалоб Сент-Андре, Сибильского, заключений экспертов, вроде Кемпеля, и заявлений посланников союзных держав. Апраксин должен был ждать для себя самых дурных последствий и сообщал в реляциях о своем «отчаянии»<sup>3</sup>.

Однако он или не сознавал всей тяжести падавшей на него ответственности, или продолжал надеяться на заступничество своих влиятельных друзей. Если Бестужев громко порицал и обвинял бывшего друга, то в лице Петра Шувалова он, действительно, некоторое время еще имел энергичного защитника. Впрочем, надо отметить, что при окончательном обсуждении в Конференции вопроса об аресте Апраксина один Бестужев высказался против и настаивал на предварительном проведении следствия. Великая княгиня Екатерина Алексеевна также должна была поддержать Апраксина и потому, что он всегда действовал в ее интересах, и потому, что падение его было бы для нее не только невыгодно, но и опасно. Наконец, наследник русского престола в своем резко выраженном пруссофильстве и обожании Фридриха II мог быть только доволен генералом, которому не удалось сломить Пруссию и прусского короля.

<sup>1</sup> Ср. Heilmann, Beitrag zur Geschichte des Feldzugs v. 1757; Lewaldt und Apraxin in Ostpreussen (Jahrbücher für die deutsche Armee und Marine, B. 68, Heft 2, Mai 1888).

<sup>2</sup> ЦВИА, ВУА, № 1657, лл. 687, 688.

<sup>3</sup> Там же, № 1657 (А), л. 708.

Надеясь на это, Апраксин еще 11 октября считал возможным получить аудиенцию у императрицы для того, чтобы «о всем, что до будущей кампании принадлежит, подробно донести»<sup>1</sup>.

Надежды фельдмаршала не оправдались: скоро он стал получать из Петербурга совсем неутешительные вести. «Высочайший указ, — писал он императрице 17 октября, — мною вчерась полученный, что больше я читал, толь более умножался во мне трепет и отчаяние. Севодни собранному для держания совета всему генералитету я, при объявлении того указа, принял дерзновение предложить, ежели они примечают, что я есть настоящим препятствием подачи их свободных в советах мнений или причиною к неисполнению ваших высоких мне повелений, то чтобы они приговорили не только от меня главную команду кому принять, но и шпагу свою их присутствию отдавал; но они во мне никакого к тому преступления не нашли и от того отреклись»<sup>2</sup>.

27 октября Коллегия иностранных дел получила, для сообщения министрам союзных держав, указ, которым объявлялось, что отступление «тем больше неприятные произвело по себе следствия, что мы оные предвидеть, а потому и предупредить не могли»; что создавшееся положение «генерально» не соответствует видам и декларациям правительства. Поэтому правительство «за нужное рассудило» команду над армиею у фельдмаршала Апраксина взяв, «поручить оную генералу Фермору, а его (Апраксина) сюда к ответу позвать»<sup>3</sup>. Апраксина арестовали в Нарве. Допрашивал его Александр Шувалов. При аресте бумаги его были опечатаны, причем следствие особенно интересовалось отношениями и перепиской фельдмаршала с великой княгиней. Но надо думать, что Апраксин уже ждал неприятных для себя последствий и заблаговременно уничтожил ту часть своей переписки, которая могла его компрометировать. Вместе с тем были поставлены «вопросы» руководящим членам военного совета<sup>4</sup>.

Заданные Веймарну «вопросы» касались: 1) причин задержки выступления армии из Риги, а затем медленности ее движения; 2) мотивов, отчего русские, перейдя Прегель и узнав о переходе на правую сторону этой реки Левальдта, не атаковали его превосходящими силами, а предоставили напасть неожиданно на находившуюся в полном беспорядке армию; 3) почему после Гросс-Егерсдорфского сражения не преследовали разбитого противника, 3 дня после победы не предпринимали никаких действий, а затем, под предлогом недостатка фуража, начали отступление; 4) почему не атаковали пруссаков у Велау, а вместо этого начали движение к Алленбургу; 5) на чем основывалось заявление фельдмаршала военному совету 8 сентября о полученных Левальдтом подкреплениях людьми и артиллерией, тогда как от более позднего времени имелись сведения о недостатке у него артиллерии, недокомплектованности частей и отсылке от главных сил крупного отряда Каница;

<sup>1</sup> «Военный сборник», 1862, № 5, стр. 24.

<sup>2</sup> Соловьев, т. XXIV, ст. 997.

<sup>3</sup> Там же, ст. 998.

<sup>4</sup> Weymar, SS. 4—9.

6) были ли на советах возражения против отступления; 7) почему при начале отступления Конференции было сообщено о временности его и о дальнейшем наступлении в направлении Тапиау, Лабиау и реки Деймы, тогда как для этого ничего сделано не было; 8) чем объясняется, что в тот самый день, когда решено было укрепить Тильзит, его неожиданно бросили, составив при этом варварский план отступления, с уничтожением всех селений, лежащих на пути, и даже с намерением взорвать Мемель; 9) чем объясняется, что Апраксин официально заявлял о желании атаковать Левальдта, тогда как старательно избегал сражения с этой, вдвое меньшей, чем русская, армией, а позднее отступал с такой поспешностью, что принужден был затопить в Немане массу провианта.

По характеру вопросов видно, что обвинение формулировалось как государственная измена. Ответы Веймарна и Фермора оправдывали фельдмаршала, объясняя получившиеся результаты объективными условиями и реальными конъюнктурами. Это, однако, не очень убедительно. Фермор был ближайшим советником Апраксина; он мог и сам попасть под ответственность; Веймарн казался настолько подозрительным, что даже был арестован.

Вместе с тем в действиях фельдмаршала не видели измены и такие его обвинители, как Сибильский, хотя он и считал, что отступление победоносной армии, численностью много превосходившей противника и желавшей сражаться, не имело под собой никаких оснований<sup>1</sup>. Сент-Андре считал грубейшей ошибкой отступление не только до Мемеля, но и до Тильзита. Он подчеркивал, что от него скрывали важнейшие, предварительно принятые решения, и отмечал, что Апраксин не пожелал занять Велау, несмотря на его настойчивые советы. Вместе с тем он, как и Кемпель, не усматривал прямой измены в действиях Апраксина. В частности, Кемпель признавал отступление не заслуживающей оправдания ошибкой, а целый ряд менее значительных ошибок, допущенных фельдмаршалом, объяснял его неспособностью, неопытностью и медлительностью. Апраксин надеялся, что Сент-Андре, несмотря на прежние несогласия, будет оправдывать его действия и отступление, как вынужденные обстоятельствами.

Преимущественно в неспособности Апраксина обвинял главным образом Эстергази, хотя он не сомневался в том, что печальное отступление русской армии явилось следствием соглашения между Екатеринин, Бестужевым и Апраксиным, затянувшими начало кампании<sup>2</sup>, о чем еще в феврале писал своему правительству советник саксонского посольства Прассе<sup>3</sup> и как это было известно английскому послу Уильямсу<sup>4</sup>.

<sup>1</sup> Helden-, Staats- und Lebensgeschichte Friedrichs des Andern, B. IV, S. 485; (Сборн. Русского исторического общества, IX, стр. 479.

<sup>2</sup> Hermann, Geschichte des russischen Staats, B. V. Auszüge aus den Berichten des Legationsrathes Prasse. Petersburg, d. 31 Jan. 58; Schaefer, Geschichte des Siebenjährigen Kriegs, B. II, Abth. I, S. 545, Beilagen, Esterhasy's Bericht, 19 April 1758; Соловьев, т. XXIV, стр. 126—128, 182, 183.

<sup>3</sup> Hermann, Sächsisch-polnische Beziehungen während des Siebenjährigen Kriegs zum russischen Hof,—Preussische Jahrbücher, B. 47, S. 576.

<sup>4</sup> Raumer, Beiträge zur neueren Geschichte, T. II, S. 407.

В обществе и армии были распространены, однако, убеждения в прямой измене, как об этом рассказывает Болотов. По существу в измене подозревали Апраксина и те дипломаты, которые видели в отступлении прямое и сознательное продолжение тактики Апраксина с затягиванием войны. Французский посол в Вене Стенвиль (впоследствии герцог Шуазель) в своем письме от 12 сентября, после получения известия о Гросс-Егерсдорфской победе, предсказывал Берни, что Апраксин не пойдет на Кенигсберг, а отступит на зимние квартиры в Польшу<sup>1</sup>.

Императрица, имевшая сведения о связи Апраксина с Бестужевым и Екатериной, повидимому, также была склонна считать отступление преднамеренным. Поскольку оно чрезвычайно подозрительно совпало со временем, когда Апраксин мог получить весть о тяжелом припадке, грозившем жизни Елизаветы, можно было полагать, что он спешил закончить кампанию, чтобы поддержать интересы «молодого двора». Любопытно, что в мемуарах Екатерины также высказывается догадка, что фельдмаршал мог получить сведения о болезни государыни от Петра Шувалова, через свою дочь Куракину и, ожидая скорого окончания войны, решил не углубляться в Пруссию, тем более, что считал свое присутствие в Петербурге необходимым<sup>2</sup>. Апраксин на допросе отрицал это, но вынужден был признать, что получил шесть писем от Екатерины, будто бы носивших отчасти личный характер, а отчасти требовавших от него более энергичных действий в Пруссии. Вместе с тем он признал, что задержка с выступлением армии из Риги произошла не без воздействия Бестужева и желания «молодого двора»<sup>3</sup>.

Назначено было предание Апраксина суду. Не дождавись его, он умер от апоплексического удара.

Императрица была очень раздражена; падение Бестужева становилось неизбежным; положение великой княгини сильно поколебалось: говорили, что ее сошлют в монастырь<sup>4</sup>. Не только в самостоятельной политике Екатерины и в ее воздействии на задержку русской армии, но даже в признанных Апраксиным «побудительных» к выступлению из Риги письмах императрица видела преступное вмешательство в свои права и оскорбление величества. Попутно начинал вскрываться бестужевский план действий в пользу Екатерины на случай смерти императрицы.

Как обстояло дело в действительности?

Едва ли можно отрицать, что в искусственной задержке армии у Риги почти на полгода, в умышленно медленном движении ее уже были все признаки измены. Присоединившись к интриге Бестужева и Екатерины, озабоченный закреплением милостей Петра Федоровича, фельдмаршал, для обеспечения личного своего будущего, уже

<sup>1</sup> Schaefer, Geschichte des Siebenjährigen Kriegs, B. I, S. 391.

<sup>2</sup> Mémoires, p. 285. Только считая отступление преднамеренным, она и могла обратиться к Апраксину с предложением «двинуться опять в поход и исполнять повеление императрицы».

<sup>3</sup> Показания Апраксина (Бильбасов, Первые политические письма Екатерины II, Приложение XVI).

<sup>4</sup> Щепкин, Русско-австрийский союз, стр. 670.

в этот рижский период нарушил самый основной свой долг и обязанности в отношении к государству и армии. Затягивая до последней возможности выступление, он не только помогал Пруссии, но и, нуждаясь в предложениях для дальнейших оттяжек, не спешил с приведением войска в полную готовность к походу.

Когда политические конъюнктуры потребовали немедленного выступления армии и дальнейшие задержки повлекли бы за собой устранение Апраксина, он, упустив бесплодно много времени, повел в Пруссию «великую махину» своего войска в том виде, как ее застали обстоятельства. Нерешительность дальнейших действий фельдмаршала объясняется не противоречивостью и не неясностью предписаний Конференции, как это пытается доказать Масловский, а именно неподготовленностью армии и ожиданием новых инструкций от Екатерины и Бестужева в случае смерти императрицы. В этих условиях спешить было незачем.

Учитывая рискованность положения и необходимость представлять объяснения по поводу своих действий, или, вернее, бездействия, он часто созывал военные советы, которые, санкционируя предложенные им решения, вместе с тем позволяли прикрываться перед Конференцией мнением «генералитета». Когда плохо слаженная «военная махина» пришла в действие, Апраксин, боясь ее непрочности, стремился избежать всяких сильных столкновений. Вопреки собственным намерениям, он вынужден был принять бой под Егерсдорфом. Получив победу, он, опасаясь риска, не повел серьезного преследования, которое в условиях тогдашней стратегии и действительно было трудным. Та же неуверенность и нежелание рисковать заставили Апраксина упустить возможность движения на Кенигсберг через Велау. Распространение болезней среди войск, неудовлетворительность продовольственного снабжения и расстройство материальной части, сказавшиеся уже при движении к Алленбургу, побудили его двинуться к Тильзиту. Глубокая дезорганизация, которую это движение внесло в армию, неожиданное преследование со стороны Левальдта, моральный упадок, дальнейшее расстройство материальной части, неумение наладить снабжение, ужасающая заболеваемость, а с другой стороны — надежда на заступничество Шувалова, Екатерины и Петра определили для него необходимость дальнейшего отступления.

Едва ли можно думать, что он начал его для того, чтобы, в случае смерти Елизаветы, поддержать претензии Екатерины. С этой массой людей в подобном случае нечего было делать. Армия пришла бы много позднее смерти императрицы, когда вопросы престолонаследия были бы уже решены стоявшими в Петербурге гвардейскими полками. К тому же он не мог рассчитывать ни разместить войска близко от Петербурга, ни самому туда уехать. Покрытый позором отступления, не любимый солдатами, он терял свое прежнее значение. Со всех точек зрения, и прежде всего с точки зрения его личных интересов, отступление было бессмысленно. Достаточно изощренный в придворных интригах, Апраксин не мог не предвидеть возможности, что Елизавета не умрет, а ему придется нести ответственность. Итак, ни Екатерине, ни Апраксину отступление



не было нужно. Оно могло быть интересно только Фридриху. Но для обвинения в такого рода сознательной измене прямых материалов мы не имеем<sup>1</sup>. Довольно и того, что огромные жертвы, понесенные Россией в этой кампании, тысячи бесплодно погибших жизней, потеря результатов победы остались на совести Апраксина. Все это явилось следствием первоначального, выгодного для Фридриха плана задержки войны, который разработали при участии Апраксина Бестужев и Екатерина.

Гибель Апраксина явилась сигналом падения и Бестужева. Великий канцлер, «бешеный канцлер», как называл не сумевший ни сломить, ни подкупить его Фридрих, не смог удержаться в новых условиях, которые так трудно воспринимались и в других странах. Если Ришелье уже после начала войны продолжал дружескую переписку с Фридрихом, Контти боялся Австрии, Людовик, Берни, Шуазель ненавидели Россию, то Бестужев, главный враг Пруссии в России, не мог освободиться от влияния своих установившихся представлений о «естественности» союза с Англией и враждебности Франции.

Сохранив подобные убеждения, он не мог более казаться незаменимым руководителем иностранной политики страны, ставшей, хотя бы временно, союзником Франции и косвенным врагом Англии. К тому же он, может быть и из более высоких, чем Апраксин, «политических» соображений (желания избавить не только себя, но и Россию от Петра), стал участником интриги, явившейся причиной неподготовленности и отступления русской армии, чего нельзя уже было исправить никакими «побудительными письмами».

Его совместная с Екатериной и Апраксиным интрига была вскрыта, хотя и не полностью. Елизавета видела в нем заговора.

Старые придворные и дипломатические враги не могли не воспользоваться этим. 25 февраля 1758 г. Бестужев, уже чувствовавший собравшуюся над его головой грозю, был арестован во дворце, куда он был вызван на заседание Конференции.

Следственная комиссия, которую нельзя обвинить в дружественности к Бестужеву, не нашла материалов для обвинения его в государственной измене. При всей тонкости и ловкости старого канцлера, он не мог, однако, отвести всех накопившихся против него улики. Комиссия признала его государственным преступником, «оскорбителем величества» и приговорила к смертной казни. В апреле Елизавета, рассмотрев дело, приказала сослать бывшего канцлера в одну из его деревень, взыскать с него казенные долги, но не конфисковывать имущество.

Во главе иностранной политики России стал бывший заместитель и враг Бестужева, вице-канцлер Воронцов.

<sup>1</sup> Известно, что Фридрих поручил Уильямсу подкупить фельдмаршала, с тем чтобы он задержал наступление армии, но нет никаких оснований утверждать, что Апраксин был действительно подкуплен. Этого, в сущности, и не требовалось, так как он и без того имел инструкции Екатерины возможно дольше не выступать. Нельзя не отметить, что переговоры с Апраксиным Фридрих предполагал вести именно через посредство великой княгини; перед началом войны и тот и другой имели разные стимулы, но добивались одного и того же.

## IX

### Зимняя кампания 1758 г. Оккупация Восточной Пруссии

После отозвания и ареста Апраксина во главе армии оказался Фермор, известный при дворе главным образом как военный инженер, заведывавший также стройкой императорских дворцов и садов. В прошлом он служил при штабах Ласси и Миниха, участвовал в польской и турецкой войнах, но ничем себя не проявил и принадлежал к той категории генералов, которые, по словам Екатерины, «лишь умели заключать контракты по постройкам»<sup>1</sup>.

Во время кампании 1757 г. действия его в Восточной Пруссии, хотя и успешные, не свидетельствовали о военном таланте, а принятые им условия капитуляции Мемеля не могли быть оправданы его объяснениями<sup>2</sup>.

Но его считали человеком точным, знающим военным техником той же школы, что Даун, Лаудон и сам Фридрих, и хорошим исполнителем. Конференция находила в этом большое достоинство. К тому же у него не было широких, прочных связей при дворе и от него нельзя было ждать намерения вести самостоятельную политику вроде той, которой так неудачно занимался Апраксин.

Конференция желала во что бы то ни стало исправить положение, созданное отступлением, и при первой возможности вновь двинуть войска в Пруссию. В этих условиях кандидатура Фермора, уже находившегося в действующей армии и близко знакомого с ее состоянием, казалась тем более подходящей. Известную роль в этом назначении сыграла и борьба придворных группировок. Если Апраксин был креатурой Бестужева, то Фермора выдвигал Воронцов, значение которого возрастало по мере того, как положение Бестужева делалось все более шатким.

Крупным неудобством нового назначения было иностранное происхождение Фермора. Набожный протестант, он имел при себе капеллана, служившего торжественные обеды для главнокомандующего и генералов-немцев в походной церкви, следовавшей при главной квартире. Солдаты и офицеры, подозрительно относившиеся к своим командирам-немцам, не могли почувствовать доверия к новому главнокомандующему<sup>3</sup>, который, со своей стороны, не понимал их, не проявлял никакой заботливости к улучшению их быта, иногда

<sup>1</sup> Mémoires de Catherine II, p. 252.

<sup>2</sup> ЦВИА, ВУА, № 1657 (А), лл. 501—503.

<sup>3</sup> Архив Воронцова, т. VII, стр. 501.

принимал меры, оскорбительные для достоинства солдат и всего войска.

Не пользовавшийся любовью армии во время своей предыдущей службы, Фермор, сделавшись главнокомандующим, вскоре встал во враждебные отношения и с большинством русских генералов. В числе их прежде всего оказался Румянцев. Фермор старался всячески оттеснить его, давал поручения, явно не соответствовавшие заслугам и значению. Не мог выдвинуться при нем и другой способный генерал Захар Чернышев, ставший пленником Фридриха после Цорндорфского боя, но затем вернувшийся в армию после обмена пленных. Наряду с этим новый главнокомандующий охотно выдвигал генералов-немцев и, в частности, почти полностью отдал в их руки провиантмейстерскую часть, неудачная работа которой так тяжело отзывалась на армии.

В результате в конце деятельности Фермора как главнокомандующего к нему относились подозрительно не только солдаты, офицеры и генералы, но и правящие сановники России. Австрийцы в лице Эстергази говорили о нем, как о «предателе», а французский военный атташе Монталамбер, сообщая об отстранении Фермора, впоследствии писал, что этот генерал, не обладая военным талантом и знаниями, вместе с тем пользуется «славой человека, вполне преданного нашим врагам».

\* \* \*

Получив новое назначение, Фермор приступил к реорганизации армии. Численность ее в это время достигала 72 056 чел. Из них — 53 338 пехоты, 5 730 — регулярной конницы, 3 500 гусар, 4 175 казаков и 313 артиллеристов. В общем до комплекта не хватало свыше 40 тыс. людей и 8 тыс. лошадей.

По новому плану, армия была подразделена на три дивизии: первая — Броуна, вторая — Ивана Салтыкова, третья — Голицына. Полевая артиллерия (под начальством Толстого), в составе 4 бригад, распределялась по дивизиям. В гавани Мемеля строилась флотилия в 100 плоскодонных судов для движения по Гафу. Здесь же стояли 16 галер и один бот. В Либаве располагался флот Кашкина из 21 галеры и 25 легких судов.

Сведения, поступающие из Восточной Пруссии, говорили об отсутствии там сколько-нибудь значительных сил, так как Левальдт еще в октябре был отозван Фридрихом для действий против шведов. В крае оставалась лишь милиция; велась подготовка по созданию добровольческих отрядов «сельских гусар». При склонности населения к партизанским действиям здесь, действительно, могли быть созданы значительные силы, но Фридрих, как известно, относился пренебрежительно к такого рода борьбе, и подготовка сопротивления со стороны местного населения не получила большого развития.

Общее положение Фридриха, еще недавно столь тягостное, к середине ноября сильно улучшилось. Победа, одержанная над французами при Росбахе, обеспечила ему западные и юго-западные границы и позволила вновь сформировать вспомогательную армию. Командование ею получил талантливый Фердинанд Брауншвейг-

ский, начавший теснить французов, захвативший у них Бремен и Минден и очистивший Ганновер. Французы были вынуждены отойти за Рейн. Фридрих имел теперь возможность вновь двинуть главные силы против австрийцев, которые успели проникнуть в Силезию, захватить Швейдниц и нанести пруссакам решительное поражение под Бреславлем<sup>1</sup>. Довольные результатами кампании, они собирались разместиться на зимние квартиры.

Стянув войска, Фридрих в начале декабря, ровно через месяц после Росбаха, разбил превосходные силы австрийцев под Лейтенмом, а две недели спустя вернул себе Бреславль. Между тем Левальдт отбросил уже направлявшихся к Штеттину шведов на остров Рюген. Будучи осведомлен о полном расстройстве русской армии, только что закончившей свое отступление, Фридрих был спокоен и за восточную границу, ожидая возобновления здесь военных действий не ранее весны.

Русская разведка выяснила, что в крае установилось спокойствие и что армия Левальдта еще не вернулась<sup>2</sup>. В связи с этим Конференция, требовавшая осенью у Апраксина решительного перехода в наступление, поручила это новому главнокомандующему. Еще в ноябре ему было рекомендовано начать наступление и занять «оставленные напрасно хорошие города и амты в Пруссии... овладеть Лабю и Тапио» и оперировать на Кенигсберг, Пилау и Бранденбург<sup>3</sup>. Фермор в своих реляциях Конференции настаивал на необходимости отложить действия до весны и представил сложный и неудачный план оккупации Восточной Пруссии и Нижней Вислы. За зимнее время он предполагал ограничиться занятием амта Русса и Тильзита. В ответ на это в середине декабря Конференция категорически предписала без замедления двинуть первую дивизию в Восточную Пруссию и занять Кенигсберг. Затем должна была выступить вся остальная армия.

Новый план, составленный главной квартирой на основе этого приказания, был утвержден Конференцией. Наступление решили вести двумя колоннами. Правая выступала из Мемеля в составе 18 тыс. пехоты и 2 тыс. конницы, при 24 полковых и 12 полевых орудиях, под командой Ивана Салтыкова. Левая, в составе пехоты и кавалерии, общей численностью до 10 тыс., под начальством Румянцева, должна была следовать на Тильзит.

Руководство «экспедицией» Фермор принял лично на себя. В дальнейшем распределение сил в обеих колоннах было несколько изменено. Численность правой (при которой следовала главная квартира) достигала 23 462 чел. и 1 000 казаков, а левой — 8 100 чел. и 1 838 казаков (всего до 34 тыс. чел.)<sup>4</sup>. Соединение частей намечалось в амте Руссе, затем армия должна была следовать на Лабиау, Кенигсберг. Провиант на один месяц предполагали

<sup>1</sup> ЦВИА, ВУА, Доклады и журнал ген. Шпрингера, № 1663, лл. 136—145.

<sup>2</sup> *Gasenkamp*, ss. 242—244 Сухотин, Фридрих Великий, стр. 175; Ласковский, Материалы для истории инженерного искусства в России, т. III, стр. 386; Масловский, Русская армия, вып. II, стр. 12—21 и пр.

<sup>3</sup> Архив Воронцова, т. VI, стр. 350.

<sup>4</sup> ЦВИА, ВУА, № 1661, лл. 87, 88.

взять с собой, а запасы на последующее время должны были доставляться из Риги через посредство станций по линии Рига, Кенигсберг.

10 декабря Румянцев получил предписание двинуться к Тильзиту. Сдав командование пехотной бригадой, он собрал предназначенную ему конницу в Шкуды, нашел ее в расстроенном состоянии и, отобрав 3016 нижних чинов, расквартировал их между местечками Иллоки и Ляцковым (на пути к Таурогену). Затем он принял меры для обеспечения продовольствием отряда при наступлении, улучшил его организацию и усилил артиллерию. 28 декабря отряд двумя колоннами под командой Демиду выступил на Тауроген, куда в это время шли остальные части, включенные в состав корпуса.

Согласно предписанию, Румянцев, заняв Тильзит, должен был идти на соединение с Фермором. Движение затрудняли сильные холода. Кроме того, данные разведки заставляли опасаться энергичных действий со стороны вооруженных жителей, отрядов милиции и «сельских гусар». В действительности Румянцев не встретил сколько-нибудь значительного сопротивления. 15 января, когда он подошел к Тильзиту, город тотчас сдался.

Колонна Ивана Салтыкова 16 января выступила на Прекуль, Русс, Лабиау<sup>1</sup>. При приближении войск прусская милиция поспешно отступала. Вопреки ожиданиям, население и здесь также не проявляло никакой активности. 21 января был занят Лабиау, и войска вступили в Кеймен, в одном переходе от Кенигсберга. Вскоре сюда подошла конница Румянцева под командой Демиду, а затем и остальные части левой колонны. В Тильзите остался лишь один батальон. Наступление было проведено с неожиданной быстротой.

Гарнизон Кенигсберга еще за несколько дней до приближения русских оставил город и отступил к Мариенвердеру, а гарнизон Пилау — к Нижней Висле. Вышние чины управления краем бежали в Данциг. Русские распространяли среди населения манифест, объявлявший о возвращении их армии в провинцию, жители которой добровольно присягали России. Манифест обещал полную безопасность всем добровольно подчинившимся и указывал, что насилия, произведенные осенью прошлого года, явились следствием преступления и вновь не будут допущены.

Как бы в ответ на это в Лабиау явилась депутация с заявлением, что из Кенигсберга «во все здешние амты указы разосланы, встречать и принимать» русские войска без сопротивления. Затем в Кеймен прибыло посольство в составе старших чиновников кенигсбергского управления и магистрата. Сюда же собрались все советники окружных амтов, предложившие сдать город на условиях

---

<sup>1</sup> ЦВИА, ВУА, № 1663, лл. 356—358. Уже в начале похода в правой колонне вновь было много больных, страдавших тяжелыми дезинтерийными болезнями. «Главный штаб-доктор Унгебаур», осматривая больных «по своему искусству, нашел, что оная болезнь не прилипчива... и называется простудною лихорадкою». Она явилась следствием тяжелого режима и «плохого питания» (там же, л. 357). Никаких мер для борьбы с заболеванием принято не было. Вместе с тем Фермор, для облегчения движения колонны, приказал не брать с собой госпитальных телег, а тяжело заболевших оставлять по пути.

предоставления краю ряда льгот. Фермор обещал им свое покровительство, а представленное ими «прошение» отправил в Петербург. На следующий день предместья столицы Восточной Пруссии были заняты русскими; город начал готовиться к торжественной встрече завоевателей.

После занятия Кенигсберга русские войска распространились по всей провинции, прочно овладели ею и расположились на зимние квартиры частью в окрестностях Кенигсберга и у городов Бранден-

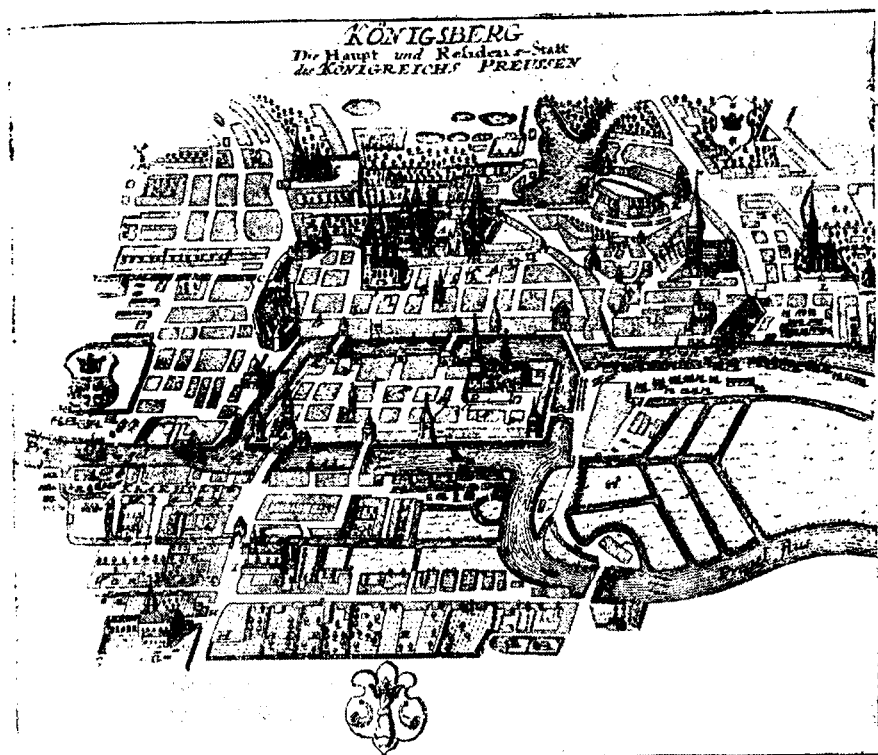

Кенигсберг, столица Восточной Пруссии. (По чертежу Г. Килиана, из *Kriegsatlas* .. *Ausburg* 1758.)

бурга, Цинтена, Крейцбурга, с форпостами от Гейлигенбейля до Гейльсберга, в окрестностях Велау, по течению Прегеля до Тапиау, в Лабиау и Шаакене<sup>1</sup>.

Произошел не просто захват, не временная военная оккупация, а присоединение области к занявшему ее своими войсками государству: Население без всякого сопротивления соглашалось на переход в русское подданство и принимало присягу. Особенно легко шла на это высшие классы населения. Самый въезд русского главнокоман-

<sup>1</sup> Hasenkamp, SS. 256, 257, 266, 267, 268, 269, 271, 272; ЦВИА, ВУА, № 1663, лл. 260/366—266/369; 266/376, 266/377.

дующего в столицу Восточной Пруссии состоялся в необыкновенно торжественной обстановке. При этом «все улицы, окна и кровли домов усеяны были бесчисленным множеством народа. Стечение оно было преледкое, ибо все жадничали видеть наши войски и самого командира; а как присовокуплялся к тому и звон колоколов во всем городе и игране на всех башнях и колокольнях в трубы и в литавры, продолжавшееся во все время шествия, то все сие придавало оному еще более пышности и великолепия»<sup>1</sup>.

Высшие чины города принесли Фермору поздравления и передали ключи Кенигсберга, отправленные затем в Петербург.

24 января, как раз в день празднования рождения Фридриха, началось приведение к присяге жителей края. В самом Кенигсберге оно протекало с большой торжественностью. Был прочитан манифест Елизаветы; присягали сначала высшие чины, потом университет (имевший в своем составе доцента Эммануила Канта), чиновники учреждений. Присягавшие повторяли текст вслед за пастором и подписывали соответствующий акт. Затем было приведено к присяге остальное население.

Согласно тексту, новые русские подданные обязывались быть «верными и покорными русскому правительству», всеми силами поддерживать его интересы и не только сообщать о намерениях, направленных против него, но всеми способами бороться против подобных действий и все свое поведение направлять в соответствии с принятой присягой на верность<sup>2</sup>.

Поведение рядовых обывателей и чинов управления Восточной Пруссии, в особенности же духовенства, было весьма лояльно. Многие из них, и, в частности, представители духовенства территории, побывавшей под властью русских в прошлом году, заявляли, что они считают себя связанными принятой в то время присягой на верность российской императрице, хотя Фридрих своей властью и решил их от этой присяги, как вынужденной<sup>3</sup>.

Был установлен порядок молитвы за русскую императрицу в немецких церквах. В феврале устроили торжественное празднование по случаю восстановления мира в Кенигсберге, как русском городе. Во всех церквах служили благодарственные молебны.

Королевские гербы всюду были сняты и заменены русскими. Многие жители, в знак преданности новому правительству, укрепляли русские эмблемы на своих домах. В гостиных местного дворянства появились портреты Елизаветы и ее наследника. Были установлены ежегодные празднества по случаю официальных государственных русских праздников. В эти дни профессора университета выступали с речами в стихах и прозе<sup>4</sup>. После Цорндорфской битвы в Кенигсберге были устроены торжества с молебствиями во всех церквах, официальными банкетами и иллюминацией города. Так же праздновалась Кунерсдорфская победа.

<sup>1</sup> Болотов, т. I, ст. 626.

<sup>2</sup> Масловский, Русская армия, вып. II, Приложение 14.

<sup>3</sup> Hasenkamp, SS. 242, 253.

<sup>4</sup> Государственный архив феодально-крепостнической эпохи (ГАФКЭ), фонд Министерства иностранных дел (МИД), «Прусские дела», 1759, № 3, лл. 79—82.

Началась чеканка монеты. «Узнав, что находился в Кенигсберге прежней монетной двор со всеми его орудиями и мастерами... собрали мы всех нужных к тому мастеров, отыскивали монетного мастера, и мне поручено было от губернатора сделать для стемпеля

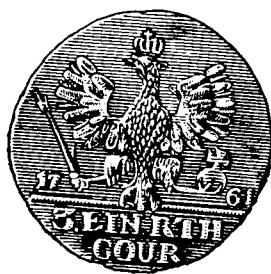

Монеты, чеканенные в Восточной Пруссии в период русской оккупации. (Из собрания Гос. исторического музея.)

рисунки, которые я и смастерил как умел. На всех сих деньгах изображаем был с одной стороны грудной портрет императрицы, а с другой прусской герб: одноглавый орел с надписью... Казна имела от сего великую прибыль и деньги наши стали несравненно лучше ходить, нежели те обманные и дурные, какими прусской король отягощал все свои земли»<sup>1</sup>. В дальнейшем правительство приказало

<sup>1</sup> Болотов, т. I, ст. 900, 901.



губернаторам принять меры к тому, чтобы в край не проникали выпускаемые Фридрихом «малоценные фальшивые деньги»<sup>1</sup>.

Восточная Пруссия вошла в состав русского государства. Первым губернатором новой области был назначен Фермор, затем его сменил Корф, позднее уступивший место генералу Суворову (отцу будущего фельдмаршала). После него Пруссией управлял Панин и, наконец, Воейков.

Поведение жителей провинции, от имени которой Фридрих носил королевский титул, привело этого монарха в крайнее негодование. Когда позднее Петр III, «жалкий фигурант в личине бога» (Лессинг) разрубил узел войны и вернул область Фридриху, тот не забыл пережитого и никогда не появлялся ни в Кенигсберге, ни в Восточной Пруссии вообще.

Своего рода конституция новой провинции была дана в указе, явившемся ответом на «прошение», поданное депутатами Кенигсберга перед его сдачей. Согласно этому документу, главное руководство управлением новой провинции поручалось генерал-губернатору, через которого местные органы могли сноситься с центральной властью. Подтверждались все льготы, которыми ранее пользовались отдельные организации и лица; установлена свобода религии, торговли и передвижения; указ обещал, что на русскую службу будут зачисляться только добровольцы. Желаящие уйти в отставку могли это сделать беспрепятственно и даже оставить пределы края с условием внесения в казну четверти своего имущества. Владения лиц, оставшихся на прусской службе, подлежали секвестру. Установлено равенство квартирной повинности. Казенные хлебные запасы переданы армии; в дальнейшем они должны были пополняться обычным порядком. Государственные доходы поступали в казну. Фонды отдельных обществ закреплялись за ними. Обеспечены были права и преимущества Кенигсбергского университета.

Управление завоеванным краем было весьма либерально. Все прежние чиновники остались на своих местах, порядок управления не подвергся никаким изменениям. Русские офицеры, назначенные для контроля в различные учреждения, в частности для наблюдения за сбором податей и распределением налогов, почти не оказывали влияния на дела. Никакими новыми повинностями страну первоначально не отягощали. Сумма расходов Восточной Пруссии на содержание русской армии с января 1758 г. по сентябрь 1759 г. не превышала 94 509 талеров<sup>2</sup>. В течение всего 1758 г. провиант для армии и лошадей заготавливался поставками и непосредственной покупкой, что, конечно, было выгодно для местных поставщиков. Было обращено внимание на восстановление дорог и работу почты<sup>3</sup>.

Провинция имела свыше 521 тыс. жителей, была богата хлебом и сеном и раньше вносила весьма значительные налоги в прусскую казну. Благодаря попустительству Фермора, а позднее Корфа не только натуральные повинности, но и денежные сборы в русскую

<sup>1</sup> ГАФКЭ, МИД, Пруссия, 1761, № 2, л. 8.

<sup>2</sup> Там же, 1760, № 4, лл. 49, 57.

<sup>3</sup> Там же, 1759, № 2, л. 16; 1761, № 2, л. 18 и далее.

казну оказались ничтожными. Их скрывали под видом средств, подлежащих отчислению различным обществам и под иными предложениями. Первые губернаторы ничего не делали для того, чтобы пресечь антирусскую деятельность отдельных чиновников. Так, президент Гумбиненской палаты Домхардт совершенно безнаказанно создал среди государственных служащих организацию, которая имела целью саботировать распоряжения новых властей и оказывать им посильное сопротивление. Постепенно он развернул целую сеть патристических ячеек, которые должны были поддерживать прусский дух в стране и содействовать сокрытию части доходов, которые затем переправлялись Фридриху.

Существование такого союза, враждебного русским, было известно, но более энергичному расследованию не подвергалось, хотя несколько членов его и были арестованы. Для наблюдения за настроением края установили довольно наивную систему перлюстрации писем, которые должны были представляться на почту незапечатанными. Население обязали сдать все оружие вплоть до охотничьих ружей. Воспрещалось бить в набат даже при пожарах. Кенигсбергская газета была поставлена под контроль и превратилась в официальный орган нового управления. В ней стали появляться статьи, слисьывающие зверства прусских войск в Саксонии; отчеты об успехах союзников; дифирамбы в честь милосердия и могущества Елизаветы. Был создан второй печатный орган, издававшийся на французском языке и выходивший еженедельно.

Губернаторы очень внимательно следили за тем, чтобы войска не причиняли каких-либо обид населению. Действительно, ничего, подобного грабегам и насилиям, сопровождавшим отступление Апраксина, за все последующее время русского владычества в Пруссии не повторялось. Отдельные мелкие случаи нарушений, так тщательно собранные Газенкампом по архивам, лучше всего доказывают, как малочисленны они были<sup>1</sup>.

Первое время положение, по сравнению с собственно-русскими областями, было даже льготным. Провинция не несла рекрутской повинности, не выполняла поставок; денежные сборы, поступавшие с нее, были ничтожны. Губернаторы Фермор и Корф, из которых последний, природный немец, даже не умел писать по-русски<sup>2</sup>, тесно сблизилась с местным дворянством и всячески отстаивали его интересы перед русским правительством.

Конференция вскоре после занятия Пруссии приказала произвести в ней сбор телег и устроить «станции для подвод» в Полангене. Ни Фермор, ни Корф ничего не сделали для этого, и вопрос был вновь поставлен уже в конце 1759 г.<sup>3</sup> В мае того же года Корф

<sup>1</sup> Положение может быть прослежено и по материалу, подобранному Масловским («Русская армия», вып. II, приложение № 17, стр. 52—68).

<sup>2</sup> Басон Корф получил назначение вследствие своих связей по жене, урожденной Скарронской, и благодаря хлопотам Воронцова, с которым он находился в свойстве. Для полученного ответственного поручения он был «не слишком способен и дарования его были столь незначительны, что он... не умел и тогда не только писать по-русски, но ниже подписывать свое имя, а подписывал оное всегда по-немецки» (Болотов, т. I, ст. 729, 730).

<sup>3</sup> ГАФКЭ, МИД, Пруссия, 1759, № 2, лл. 18, 19.

обратился к Конференции с ходатайством не производить сбора подвод и назначенной тогда контрибуции в миллион талеров, так как это будет обременительно для населения. Конференция согласилась отложить установленные было сроки сбора средств<sup>1</sup>.

Острая нужда в деньгах и материалах наконец заставила Петербург применить к Восточной Пруссии более твердую политику. Вместо Корфа губернатором назначили Суворова, которого нужды армии интересовали больше, чем благосостояние прусского дворянства. Но и тогда новую провинцию продолжали беречь и постоянно то откладывали, то снижали по просьбе депутатов Пруссии назначенные ей повинности. Хронически остававшиеся недоимки по чрезвычайным и обычным налогам уже к 1760 г. достигли громадной цифры<sup>2</sup>.

Только в последний год оккупации русские начали эксплуатацию лесов, которыми была богата Пруссия, широко развернули заготовки фуража и провианта, энергично собирали повозки для продовольственного транспорта армии. Это вызвало целый ряд жалоб и просьб об облегчении<sup>3</sup>. По докладу Суворова о необходимости сбора рекрутов с Пруссии Конференция решила ограничиться получением рекрутских денег, исчисляя одного рекрута с 50 человек, из расчета 200 рублей за каждого<sup>4</sup>. Общую сумму сбора Суворов установил в 508 800 рублей<sup>5</sup>. Земские чины тотчас обратились в Петербург с просьбой об отмене этого распоряжения<sup>6</sup>. На этот раз им было отказано, но спустя некоторое время по новому ходатайству депутатов обложение было значительно снижено<sup>7</sup>. Вслед за тем Петр III взял Пруссию под свое покровительство и окончательно освободил ее от всяких тягостей.

Если население Восточной Пруссии за время оккупации не проявляло против русских враждебной активности и лишь небольшая, сравнительно, группа чиновников, под прикрытием заявлений о своей лояльности, скрыто саботировала укрепление русской власти в крае, то, с другой стороны, и русские отнеслись к этой провинции не так, как Фридрих к захваченным им землям. Русская оккупация в течение пяти лет освобождала Пруссию от ужасов войны, разорения, свирепой вербовки в армию, которую Фридрих практиковал повсеместно. Гавани области были свободны, она могла вести внешнюю торговлю, ее хозяйство было сохранено; русские власти даже заботились о том, чтобы земледелие края не терпело урона: в годы, когда цены на зерно стояли чрезвычайно высоко, они снабжали население посевным материалом.

Может быть именно потому, что положение массы населения при русском владычестве несколько не ухудшилось, провинция и проявляла такое удивительное спокойствие и покорность. Наоборот, дворянство, вначале так любезно встречавшее Фермора, в конце концов

<sup>1</sup> ГАФКЭ, МИД, Пруссия, 1759, № 3, лл. 16—18, 56—58.

<sup>2</sup> Там же, 1760 № 4, лл. 49, 57, 75—77.

<sup>3</sup> Там же, 1761, № 5, лл. 6, 7, 26, 27, 29, 41, 42.

<sup>4</sup> Там же, 1761, № 1, л. 22.

<sup>5</sup> Там же, 1761, № 5, лл. 11, 38.

<sup>6</sup> Там же, 1761, № 5, лл. 10—16, 17—23.

<sup>7</sup> Там же, 1761, № 5, лл. 97 и об., 105—107.

осталось недовольно русской властью. Финансовые мероприятия и сборы, которые все же пришлось нести Восточной Пруссии, хотя в главной своей части ложились на крестьянское население, но попутно затрагивали и интересы дворянства. «Крестьяне наши кроме того, что нам принадлежат, не имеют ничего собственного», писали земские чины в Петербург в своих всенижайших просьбах. По их признанию, всякие прямые обложения, падавшие на крестьянство, приводили к тому, что дворянство «прусское неминуемо лишится» своего благосостояния<sup>1</sup>. Поскольку в Петербурге не хотели допустить этого, там готовы были пойти на смягчения, параллельные общему направлению дворянской политики. В целом оказывалось, что если масса населения Пруссии ничего не теряла от русского завоевания, то и высшие классы не слишком страдали.

Именно в удовлетворительности экономического положения, в отсутствии насилия со стороны оккупантов следует искать основную причину спокойствия Пруссии за все время, когда она составляла русскую провинцию. Но только этим все же нельзя объяснить удивительное отсутствие национального чувства, проявленное населением Пруссии в отношении русских завоевателей. Большое влияние на это оказала политическая система Фридриха, взгляд его на войну, как на личное, королевское, а не народное дело. Может быть, в какой-то мере сказала, как и историческая традиция: ведь всего лишь сто лет назад население Восточной Пруссии ответило общим восстанием на состоявшееся тогда присоединение к Бранденбургу.

\* \* \*

Зимний поход русских в Восточную Пруссию увенчался полным успехом. Существенное значение для этого имела несомненная ошибка Фридриха, уверившегося в окончательном расстройстве русской армии после апраксинского отступления. В действительности дело обстояло иначе. Армия оказалась не только способной к действиям, но и к быстрому передвижению. Именно эта стремительность наступления парализовала обороноспособность края и не позволила Фридриху принять более энергичные меры защиты.

Марш на Кенигсберг происходил в чрезвычайно трудных условиях, в сильнейшие холода, без обеспеченных ночевков, без санитарного обоза, хотя в армии было много больных. Тем не менее войска проходили по 20 км в сутки, сохраняя при этом полный порядок.

Из генералов, участвовавших в походах, прекрасные способности проявил Румянцев. Он умело организовал свой отряд, обеспечил его снабжение, удачно наметил сборный пункт для сосредоточения частей и непосредственно руководил всеми действиями. Наоборот, Фермор показал себя не более как ограниченным исполнителем повелений Конференции, план которой он реализовал с буквальной точностью. Его мероприятия по снабжению двинутых в поход частей оказались неудовлетворительными. Желая облегчить движение корпуса, он приказал не брать с собой госпитальных повозок и оставлять больших и раненых на пути следования армии. Это не могло не вы-

<sup>1</sup> ГАФКЭ, МИД, Пруссия, 1761, № 5, л. 113 об.

звать возмущения армии и явилось одной из основательных причин для той непопулярности и нелюбви среди войск, которую в дальнейшем заслужил этот генерал<sup>1</sup>.

Дружественные отношения, установленные главнокомандующим к власти и населению Пруссии, были, несомненно, полезны, так как содействовали успокоению края. Наоборот, совершенно недопусти-

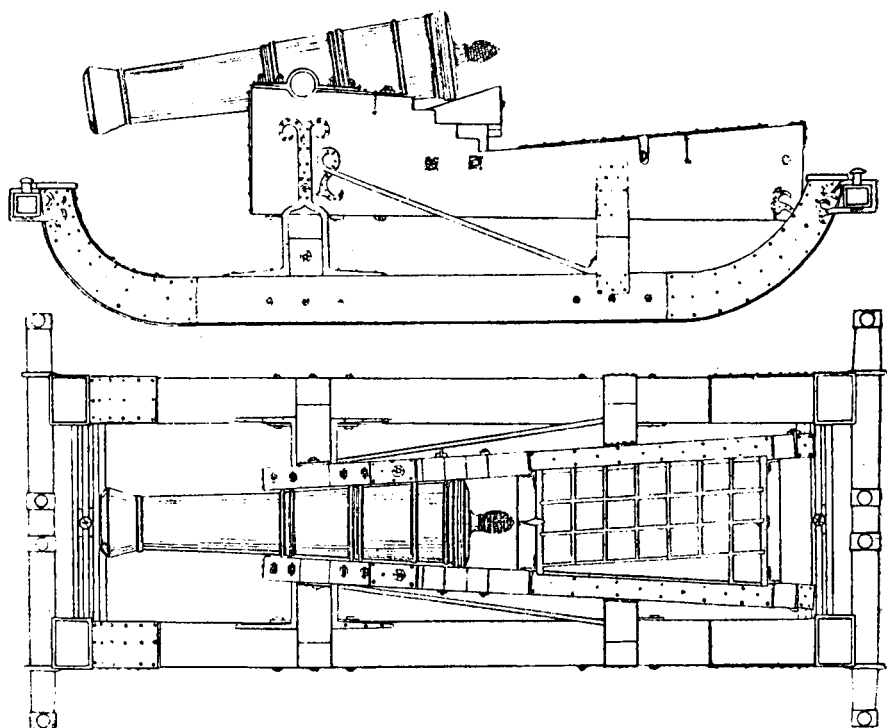

Пушка с лафетом на полозьях (для зимней кампании): сверху — вид сбоку; внизу — вид сверху. (ЦВИА, ВУА, № 17814.)

мым было почти полное невмешательство в работу местного управленческого аппарата, оставление его в руках лиц, из которых многие были враждебны русским. Не закрепив за собой жизненных центров гражданского управления, русские потеряли возможность следить за материальными средствами края, правильно использовать их и этим облегчить огромные расходы русской казны.

Оккупация Восточной Пруссии реализовала первую и, пожалуй, главную задачу войны, намеченную русским правительством в 1756 г. Надо признать, что она осуществилась вследствие настойчивых требований и директив Конференции, а отнюдь не по инициативе главнокомандующих. Обладание этой территорией являлось лучшей гарантией, обеспечивавшей положение России при будущих мирных переговорах. Охрана ее, обращение в базу для дальнейших операций

<sup>1</sup> Архив Воронцова, т. VII, стр. 354.

становились теперь первой задачей русской армии, операционная линия которой шла из Кенигсберга на Данциг, Берлин.

Охрана Нижней Вислы и сообщений с ней должна была стать необходимейшей частью планов дальнейших действий. Это создавало разрыв со стратегическими устремлениями австрийцев, основная операционная линия которых направлялась из Вены на Бреславль, Берлин. Если для операций австрийской армии оборона Восточной Пруссии не представляла никакого стратегического значения, для русских она была основным. При разработке планов совместных операций русские должны были прежде всего заботиться о безопасности завоеванной провинции. Это было невыгодно для австрийских генералов. Со своей стороны, венским и версальским дипломатам не могло быть приятно то прочное положение, которое давало России завоевание Восточной Пруссии.

## Х

### Летняя кампания 1758 г. Операции в Померании и Бранденбурге

Если завоевание Восточной Пруссии в зимнюю кампанию 1758 г. являлось огромным успехом, то расположение русских сил в конце этой кампании совершенно не соответствовало не только новым конъюнктурам, но и элементарным требованиям безопасности вообще. Основная масса войск (около 35 тыс. чел.) располагалась на обширной территории завоеванной провинции от Вислы на западе до Немана на востоке и Чудского озера на северо-востоке. Остальные части были разбросаны на больших расстояниях друг от друга — у Тельши и по линии Дерпт, Псков, Великие Луки, Смоленск, т. е. на пространстве в несколько сотен километров.

Если бы Фридрих имел своевременное осведомление о такой разбросанности русских сил, он, выделив 35—40-тысячный корпус, имел бы возможность атаковать и разгромить русскую армию по частям. Поняв наконец чрезвычайную опасность положения, Фермор принял меры к сосредоточению войск по реке Висле на пространстве около 100 километров по фронту. В то же самое время Конференция, под давлением австрийских требований, решила произвести новые перемещения войск, растянув их по линии от Мариенбурга до Бреслава. К последнему пункту был направлен вновь сформированный Обсервационный (Шуваловский) корпус, которому вместе с массой его артиллерии предстояло для этого пройти более тысячи километров.

К этому времени прусские главные силы были сосредоточены между Ландесгутом и Фридландом. Принц Генрих с 16 тыс. оперировал в Саксонии, 30-тысячная Ганноверская армия действовала на Нижней Эльбе, а Левальдт со своими 30 тыс. держал шведов на острове Рюгене и в Стральзунде. Главная армия австрийцев располагалась около Кениггреца, с значительными силами у Швейдница и Тропау. Французы и имперцы стояли на Рейне и Майне.

Фридрих теперь ограничивал театр войны естественными оборонительными линиями — на западе по реке Эльбе, на востоке по реке Одере. Северную линию обороны он установил на границе Бранденбургии со шведской Померанией, обратив здесь особое внимание на крепости Штеттин и Кольберг, прикрывавшие с севера пути к Берлину и с востока — к Нижнему Одери<sup>1</sup>.

<sup>1</sup> Сухотин, Фридрих Великий, стр. 205—208.

В кампанию 1758 г. Фридрих вступил со значительно ослабленными силами. Вместо 150 тыс., с которыми он оперировал в прошлом году, он располагал теперь около 120 тыс. полевых войск (55 тыс. в Моравии, 17 тыс. в Силезии, 22 тыс. в Саксонии, 22 тыс. корпуса Дона, сменившего Левальдта). Кроме того, имелось несколько тысяч больных солдат, которые в будущем могли составить пополнения.

Первой задачей Фридрих считал ликвидацию остатков австрийских успехов прошлого года в виде возвращения Швейдница.

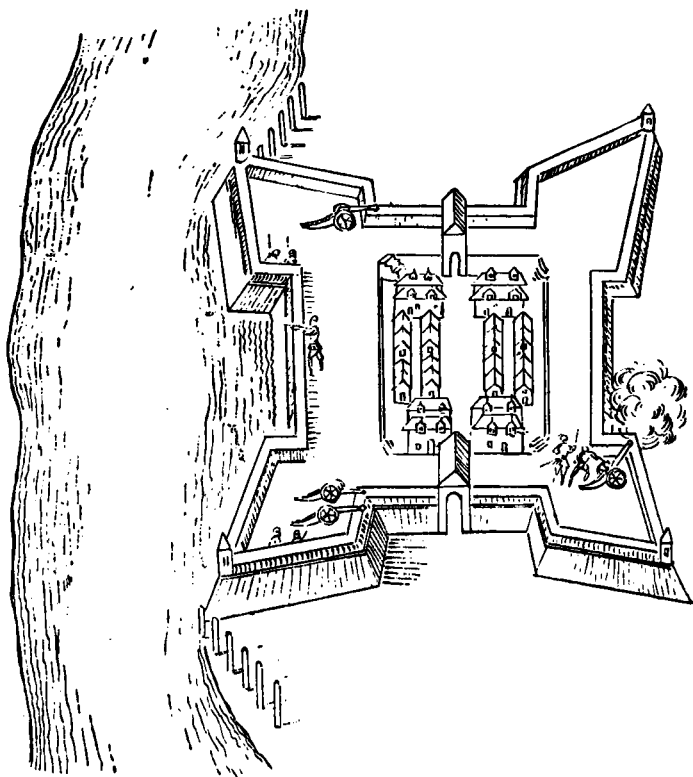

Прибрежное укрепление. (По рисунку первой половины XVIII в.)

Операциями в Моравии, где он осадил Ольмюц, он рассчитывал оттянуть из Богемии главные силы австрийцев и дать возможность армии принца Генриха успешно оперировать в направлении к Праге.

12 апреля он начал осаду крепости, взял ее и на протяжении всего последующего лета оперировал против Дауна в Моравии. Предвидя это, австрийцы уже зимой начали требовать подкреплений<sup>1</sup>. Под их давлением Конференция приказала корпусам Броуна и Голицына, а также и резерву армии двинуться в направлении на Модлиж к Новому Двору. Сюда же решили послать и Шуваловский корпус.

<sup>1</sup> ЦВИА, ВУА, № 1663, лл. 189—142, 194, 220 и об.



Это, конечно, чрезвычайно ослабляло положение армии в Восточной Пруссии.

Вскоре, однако, Конференция, по согласованию с венским правительством, отказалась от этого плана, и непосредственная помощь австрийцам ограничивалась отправкой Обсервационного корпуса который должен был оперировать у Бреслава или Глогау. Фермор силами, располагавшимися в Восточной Пруссии, должен был предпринять действия в Померании, а дивизия Броуна направлялась на Вислу для операций в Бранденбургии.

План был составлен и распоряжения по нему сделаны без всякого согласования с главнокомандующим. Мало того, присланные помимо Фермора указы Конференции шли в разрез с мероприятиям по сосредоточению войск на Висле.

Выработанный Конференцией план наступления тремя изолированными массами ставил армию в самое рискованное положение, как только можно себе представить. Фермор должен был бы самым решительным образом опротестовать его, так же как и недопустимой непосредственное вмешательство Конференции в оперативное руководство в виде приказаний отдельным начальникам дивизий. Он предпочел, однако, мирное разрешение вопроса и в конце концов добился сосредоточения армии в Восточной Пруссии. Сюда же в дальнейшем мог быть двинут Шуваловский корпус, так как австрийцы, учитывая, что он большую часть лета должен провести в походе, отказались от его помощи.

Между тем наступательные операции продолжались. В начале февраля Фермор приказал Румянцеву выслать гусар в направлении к Эльбингу, а несколько дней спустя Штофельн выступил к Мариенвердеру. Жители последнего встретили русских без сопротивления, передали оставшийся в городе провиант, запасы амуниции и 38 понтонов, позволявших навести через Вислу мост, по которому можно было переправлять колонну в 2 телеги сразу. Тут же имелся и большой паром. Вместе с тем обыватели, «сами без напоятования просили о приведении их на верность к присяге»<sup>1</sup>.

Выяснилось, что отступивший из Кенигсберга гарнизон лишь недавно отошел к Штеттину. Заняв Мариенвердер, Штофельн со своим отрядом двинулся вверх по Висле, занял Грауденц, Кульм, Торн. Во всех трех пунктах имелись хорошие переправы через реку. Местность была богата хлебом и фуражом.

Во второй половине февраля Штофельн вернулся в Мариенвердер, отправил небольшой отряд в Ризенбург и занял его. И здесь жители тотчас приняли присягу. Сильный гусарский разъезд пошел на Битау и был «там ласково принят»<sup>2</sup>. Сам Штофельн двинулся к Данцигу. К этому времени Конференция наконец отказалась от составленного ею плана и разрешила сосредоточить все силы для наступления по Нижней Висле. Румянцеву поручили занять Эльбинг — маленькую польскую крепость — русским гарнизоном, но затем его отозвали и отправили в тыл с поручением реорганизовать оставшуюся там конницу.

<sup>1</sup> Масловский, вып. II, стр. 85.

<sup>2</sup> ЦВИА, ВУА, № 1663, лл. 266/380—381 об., 371 об.

Наступление на Нижнюю Вислу началось 22 февраля. Часть войск была двинута на Эльбинг, часть на Грауденц и Мариенвердер. Гарнизон Эльбинга пытался было сопротивляться, но после решительного требования командовавшего осадой Рязанова оставил город и ушел в Польшу<sup>1</sup>. Оккупация этого пункта, имевшего важное значение для обеспечения завоеваний в Пруссии, весьма обеспокоила Фридриха, обратившегося с протестом к польскому правительству. Он заявил, что будет рассматривать захват Эльбинга как прецедент, позволяющий ему занимать польские территории. Под влиянием этих представлений Август потребовал в Петербурге очищения Эльбинга. Это было отклонено.

Русские главные силы распространились в сторону уже занятых передовыми частями Грауденца и Торна и 6 марта вошли в Мариенвердер<sup>2</sup>. К середине этого месяца все важные пункты на Висле, за исключением Данцига (значительной польской крепости и города близ устья Вислы), были прочно заняты русскими. Фермор предполагал оккупировать и Данциг, намереваясь, в случае отказа капитулировать, окружить его, подвергнуть бомбардировке и взять решительным натиском. Данциг был необходим при дальнейших операциях как важный узловой пункт для подвоза продовольствия и устройства складов; к тому же магистрат его был тесно связан с пруссаками, что заставляло ожидать всевозможных препятствий в организации сплава и пропуска русских судов.

Сознавая всю важность этого пункта, Фридрих вновь заявил Польше, что если только крепость будет уступлена русским, он перестанет считаться с нейтралитетом Польши и станет действовать в ее владениях, как на территории противника. Вследствие этого Варшава обратилась с настойчивыми представлениями в Петербург. Была известна весьма отрицательная точка зрения Франции в отношении оккупации русскими польских крепостей. В Версале и без того были обеспокоены укреплением русской власти в Восточной Пруссии.

В этих условиях Конференция нашла необходимым отказаться от занятия не только Данцига, но и Вексельмюнде — укрепления у самого устья Вислы. Дело оставалось, таким образом, незаконченным, а правильность снабжения русской армии необеспеченной.

Впрочем, самый план предстоящих операций был неясен. Могло быть избрано три направления: по берегу Балтийского моря, через Данциг в прусскую Померанию, на соединение со шведской армией, причем Фридрих изолировался от моря; при этом необходимо было взять Кольберг и Штеттин, а также строго охранять Данциг; на Кюстрин или Франкфурт-на-Одере и далее на Берлин; через Познань на соединение с австрийцами для операций в Силезии и Саксонии. При необходимости обороны Восточной Пруссии последний вариант представлял, однако, опасность риска этой провинцией.

Первые два направления больше соответствовали русским интересам, но, однако, последовательность действий в третьем направле-

<sup>1</sup> ЦВИА, ВУА, № 1663, лл. 266/309—266/311

<sup>2</sup> Там же, № 1663, лл. 266/373, 381.

нии также могла бы обеспечить успех. Но именно последовательности и не было. Направления менялись, а планы перестраивались в зависимости от менявшихся требований австрийцев, дипломатических соображений и понимания Конференцией собственных стратегических задач.

В течение 1757/58 г. австрийцы то требовали вспомогательного корпуса, то отказывались от него; то настаивали на оккупации Восточной Пруссии, то желали, чтобы дальнейшее наступление велось от имени императрицы-королевы, а русская армия рассматривалась при этом как «помощная» армия. Уступая требованиям Вены, Конференция вдруг приказывала направить половину армии к Новому Двору, а Шуваловский корпус — к Бреславилю или Глогау. Вслед за этим намечались операции в Померании и Бранденбургии.

Ко времени занятия Вислы Конференция, отказавшись от своих собственных планов, предложила главной квартире самостоятельное направление операций. Однако «было бы чистой иллюзией думать, что главнокомандующий, которому не дано никакого конкретного плана, может свободно действовать согласно своим взглядам и по своему усмотрению»<sup>1</sup>. Он неизбежно должен находиться под давлением взглядов правительства, влияющих на все его действия. В отношении Фермора это было даже хуже, так как его собственная точка зрения была ограничена до крайности.

31 марта военный совет решил начать наступление к реке Варте, переправившись у Мариенвердера и оставив на Висле 15-тысячный корпус. Далее, предполагали осадить Кюстрин, что открывало дорогу на Берлин, и принять меры к захвату Кольберга. Генерал Сент-Андре (австрийский атташе при русской армии) высказал при этом обоснованное мнение, что взятие Кюстрина без осадной артиллерии невозможно, а необходимым условием доставки ее является взятие Штеттина. Препровождая заключение совета Конференции, Фермор просил вместе с тем указать, какое направление она думает придать операциям и куда будет послан Обсервационный корпус.

27 апреля поступил ответ Конференции с предложением начать наступление к рекам Нетце и Варте, затем, дождавшись прибытия Обсервационного корпуса, оперировать к Кюстрину и в то же время начать движение на соединение со шведской армией.

Этот план был согласован с австрийцами, за исключением только последней части, которая позднее и была ими опротестована. Фермор, собираясь приступить к реализации предписания, но не надеясь на успешность осады Кюстрина без тяжелой артиллерии, предложил, в виде корректива к плану, блокировать эту крепость и в то же время «чинить прогрессы» к Франкфурту и Берлину «для собирания контрибуций и учинения неприятелю поисков»<sup>2</sup>.

Таким образом, действия русской армии проектировались без какой бы то ни было связи с австрийцами и шведами. Избранное направление обеспечивало Восточную Пруссию и, хотя упиралось в Кюстрин, на взятие которого трудно было рассчитывать, позво-

<sup>1</sup> Клаузевиц, 1799, Воениздат, 1938, стр. 94.

<sup>2</sup> ЦВИА, ВУА, № 1663, л. 266/404—455.

ляло оперировать к Франкфурту. Удар в эту сторону был чрезвычайно болезненным для Фридриха. Король не мог его игнорировать и должен был дать здесь решительный отпор, хотя бы ценой отказа от своих плановых операций.

Это имело крупное политическое значение. Русская армия становилась самостоятельной, а не «помощной»; действия ее должны были сделаться моральным основанием для тех претензий, которые при будущих мирных переговорах рассчитывало предъявить русское правительство.

Переправа войск на правый берег Вислы началась тотчас, как только вода спала после разлива. Наступление предполагалось начать около 27 мая, но его задержали почти на 2 недели, в ожидании подхода Обсервационного корпуса. Выдвинутая вперед конница вела широкую разведку. Сведения собирали через конфиденентов<sup>1</sup>, постоянных тайных агентов главной квартиры, число которых тогда, впрочем, было еще невелико.

Неприятель был установлен возле Бютова в направлении к Кольбергу, тогда как пути к Варте и Силезии оставались открытыми. Возле Кольберга располагался отряд Платена. Армия Левальдта, поступившая теперь под командование Дона, все еще стояла под Стральзундом.

В конце первой половины июня русские вступили в Померанию двумя колоннами: первая — в направлении от Диршау на Кониц и Старгард, куда шли также казацкие части Краснощекова и эскадроны Штофельна, вторая — от Мюнстервальде к Тухелю, где к ней присоединилась выступавшая из Нейенбурга конница Румянцева<sup>2</sup>. Третья дивизия (Голицына) должна была оставаться в Торне, дожидаясь частей Обсервационного корпуса, и затем идти на Бромберг. Для охранения было оставлено 8 пехотных полков под командой Рязанова<sup>3</sup>. Впереди армии двигались казаки и легкая конница.

Через Кониц и Тухель армия направилась на Бромберг. Кавалерия под командой Демику была выслана произвести набег на Фридланд, Ратцебург и Дризен, возле которого намечалась переправа через Нетцу. Попутно производился сбор контрибуций и собирались сведения о противнике в Померании и Бранденбургии.

Местность кругом была болотистая, дороги плохие; Демику не сумел полностью выполнить данного ему поручения и ограничился лишь несколькими рейдами в Померании. 29 июня он сделал набег на Нейштеттин, столкнулся здесь с прусскими гусарами, разбил их, захватил пленных, забрал 2 тыс. голов рогатого скота и большое количество овец. Затем был произведен рейд на Темпельбург и Драхайм, где захватили пленных, испортили пушки, уничтожили склад оружия и амуниции.

Добыча была доставлена 2 июля в Познань<sup>4</sup>, куда между тем прибыла русская армия, изменившая установленный первоначально

<sup>1</sup> ЦВИА, ВУА, № 1669, лл. 47 и об., 107, 26, 115, 129—131, 121 и далее.

<sup>2</sup> Там же, № 1663, лл. 266/455—464.

<sup>3</sup> Там же, лл. 266/466—469 об.

<sup>4</sup> Там же, лл. 266/515, 521 и об., 524, 525.

маршрут, вследствие неудобства намеченных ранее путей к реке Нетце. Между тем Демику соединился с Румянцевым и был послан на Дризен, к которому подходил уже раньше, но не решился занять.

Новая разведка показала, что в Дризене ждут подкреплений из Штеттина от Дона и с севера от Платена. Между тем узнали, что корпус Дона действительно идет от Стральзунда; подкрепления прибывают в Кеслин, а перед фронтом Румянцева появился сильный отряд полковника Гордта.

Получив в подкрепление отряд конных гренадер и два единорога, Румянцев, сместив Демику за то, что тот вторично, не приняв боя, отступил от Дризена, отправил к этой крепости отряд под командой полковника Еропкина. Последний, выступив, встретил на пути несколько дезертиров, которые сообщили ему о поспешном отступлении гарнизона Дризена. Еропкин тотчас послал всю свою легкую конницу преследовать противника, а сам занял город регулярной кавалерией и, оставив здесь небольшие силы, направился далее на Фридеберг, где между тем укрепились отступившие из Дризена русские части. Еропкин, подкрепленный гусарами, высланными для рекогносцировки, атаковал их и принудил к сдаче. Пруссаки понесли потери в 105 чел. убитыми, 100 ранеными и 686 пленными. Бежать удалось лишь начальнику отряда и ничтожному количеству солдат. У русских было убито 4, ранено 10<sup>1</sup>. Захват Дризена имел большое значение, так как позволял наступающим оперировать на обоих берегах реки Варты.

Между тем король, обеспокоенный русским наступлением, отозвал Дона с его позиции против шведов, и тот 6 июля подошел к Шведту. Отсюда он выслал сильный отряд под начальством генерала Каница через Кюстрин к Ландсбергу. Подступы к Кольбергу прикрывал отряд Платена.

Дальнейшее наступление русских заставило Дона предпринять ряд передвижений: Каницу было приказано отойти к главной армии, оставив часть своих сил у Кюстрина; гусары Малаховского, а затем и корпус Дона, до того занимавший Лебус, были направлены к Франкфурту<sup>2</sup>. Русские имели возможность обогнать его в этом марше, но Фермор не решился это сделать, так как Обсервационный корпус еще не подошел. С большим опозданием он был направлен к Риге<sup>3</sup> и теперь медленно подтягивался к Торну. Задержки в его движении объяснялись как плохим состоянием путей, так и неудовлетворительностью организации. Корпус был перегружен артиллерией, которой его полки были снабжены в 4½ раза больше, чем остальные. При нем следовало огромное количество повозок со снарядами; он был недокомплектован и вместо предполагавшихся 30 тыс. заключал в себе только 12 тыс. чел. К тому же люди были плохо обучены, недоставало офицеров. Сосредоточившись в Торне, корпус доставил сюда 78 полковых и 32 тяжелых полевых орудия.

<sup>1</sup> ЦВИА, ВУА, № 1663, лл. 266/516, 517; Масловский, Русская армия, вып. II, стр. 163.

<sup>2</sup> Geschichte des Siebenjährigen Kriegs... des Preussischen Generalstabs, S. 233.

<sup>3</sup> Масловский, вып. II, стр. 170, 173; ЦВИА, ВУА, № 1663, лл. 157—168; 266/394 и далее.

50 орудий вместе со снарядами, запасом шанцевых инструментов и понтонным парком решили оставить здесь. Предполагалось, что такое облегчение позволит корпусу быстрее пройти оставшийся отрезок пути до Познани.

В это время неожиданно поступило повеление Конференции подкрепить Обсервационный корпус 8 тыс. чел. и отправить его на Глогау для соединения с австрийцами, как они это снова потребовали. Фермор сначала согласился и даже предложил нелепый и опасный план действий. Затем, очевидно под влиянием своего штаба, договорившись с Броуном (командиром Шуваловского корпуса), он обратился к Конференции с просьбой отменить приказание и разрешить действовать объединенными силами на Франкфурт по левому берегу Варты, как это было намечено раньше военным советом в Пшеве. В ожидании ответа Конференции главные силы выступили на Мезериц. Обсервационный корпус следовал позади в 4 милях. Состояние его все ухудшалось: у него нехватало лошадей, дисциплина расшаталась; к тому же командующий корпусом заболел, и его заменили Чернышевым<sup>1</sup>.

27 июля отряд Штофельна занял Ландсберг и выслал разведку в направлении Кюстрина, куда отступил из Ландсберга отряд Каница.

Поскольку разрешения Конференции еще не поступило, Фермор воздерживался от решительных действий. Он решил теперь отказаться от операции на Франкфурт и предполагал, начав операции против Кюстрина, искать соединения со шведами.

В связи с новым планом Фермор приказал Румянцеву, отослав свои обозы в Ландсберг, направиться на Зонненбург. Штофельн<sup>2</sup> пошел на Лагов и Циленциг, а гусары Стоянова заняли Парадис. Обсервационному корпусу поручили демонстрировать к Кроссену, а затем вернуться к Ландсбергу; однако он оказался неспособным к движению «по худобе и бессилию лошадей».

Между тем гусары Стоянова 5 августа столкнулись с пруссаками у Реппена. В завязавшейся схватке русские потеряли около 50 чел., а пруссаки вдвое больше<sup>3</sup>.

Получив информацию о расположении неприятельских сил у Реппена и Кунерсдорфа, Фермор не пожелал атаковать эти пункты и отвел армию к Кенигсвальде. Наблюдение за неприятелем было поручено Румянцеву. Но вскоре и его вернули к армии, а Обсервационный корпус отправили в Ландсберг. Стоявшая у Кенигсвальде армия оказывалась под опасностью удара во фланг со стороны Франкфурта. При разбросанности частей атака могла бы оказаться роковой, так как отбрасывала русских в болота Варты. К счастью, Дона пропустил этот случай: растянутая перед фронтом движущаяся

<sup>1</sup> ЦВИА, ВУА, № 1663, лл. 266/517, 542, 539, 544, 546.

<sup>2</sup> Необходимо отметить роль этого генерала. Обладая громадной энергией и способностями, этот немец на всем протяжении кампании проявил себя как исключительно преданный интересам русской армии, талантливый и честный командир.

<sup>3</sup> ЦВИА, ВУА, № 1663, л. 266/569.

завеса легкой кавалерии не позволяла ему получить сколько-нибудь правильные сведения о передвижениях русских.

Заметив рискованность положения, Фермор перевел свои войска к Ландсбергу, в направлении которого начал было наступать неприятель, а Обсервационный корпус направил в Шверин.

Теряя время на ненужное маневрирование, являвшееся следствием нерешительности и перемены планов, Фермор начинал чувствовать и обострение трудностей продовольственного снабжения армии.

Между тем Фридрих, уже в начале кампании быстро овладев Швейдницею, перенес свои операции в Моравию и вел неудачную осаду Ольмюца.

Даун, не предпринимая ничего решительного, передвинул свою армию из лагеря у Скалица к Лейтомышлю, в 10 милях от Ольмюца, и закрепился здесь, угрожая неприятельским транспортам. Один из них, очень значительный, был уничтожен под Домштадтелем. Это угрожало тылу Фридриха и заставляло думать об отступлении. Затем Даун неожиданно продвинулся и остановился в одном переходе от крепости на очень сильной позиции, атаковать которую было бессмысленно. Ночью, проделав форсированный марш, он подошел к Ольмюцу и овладел левым берегом протекающей здесь реки Марха.

Положение Фридриха стало безнадежным; впрочем, он еще до того, как получил сведения о последнем маневре Дауна, приказал отступить через Богемию на Кенигрец. При этом король, не зная о близости Дауна, разъединил свою армию, пошел вперед с более сильной частью, а за ним, на расстоянии дневного перехода, следовал маршал Кейт с остальными войсками и огромным обозом.

В случае атаки со стороны австрийцев поражение пруссаков казалось неминуемым. Но Даун не пожелал рисковать и предоставил противнику спокойно отойти к Кенигрецу. «Ученику современной стратегии,— говорит Дельбрюк,— поведение Дауна кажется поведением старого колпака; если бы он хоть сколько-нибудь обладал качествами великого полководца, то ведь и по принципам тогдашней стратегии он должен был понять, что настала наконец минута, когда нужно отважиться на нечто большее, когда, пожалуй, надо пойти ва-банк, чтобы нанести решительное поражение пруссакам. Но ведь в этом и заключается... сущность двухполюсной стратегии, которая, в зависимости от условий момента, требует то маневрирования и осторожности, то сражения и отваги. Только действительно великий человек в состоянии внезапно переходить от одного принципа к другому, и горе Дауну, если бы, не владея в одинаковой мере обоими принципами, он пошел на пролом односторонне»<sup>1</sup>.

Желая освободить силы для наступления против русских, успехи которых становились угрожающими, король сконцентрировал армию у Кенигреца и, отправив обозы в Силезию, пытался заставить Дауна принять сражение, но тот настойчиво уклонялся. Он не пошел на это, даже когда получил приказание вступить в бой с противником.

<sup>1</sup> Дельбрюк, т. IV, стр. 315.

хотя бы и рискуя поражением, для того чтобы затруднить подготовившиеся Фридрихом операции против русских.

На этот раз Вена, если только она не дала параллельно секретного предписания обратного характера, искренне и честно исполняла свои обязательства, но Даун нашел обстановку неподходящей и, проманивировав почти месяц между Кенигцем и Находом, предоставил королю уйти из Богемии.

Закончив Богемско-моравскую кампанию несомненным стратегическим поражением, ничего не выиграв в ней и значительно ослабив свои силы, Фридрих сконцентрировал их теперь для борьбы с русскими.

Обеспокоенный судьбой внутренних своих областей, он сначала отправил на подкрепление Дона значительные силы конницы и пехоты, а затем 11 августа, оставив для операций против австрийцев достаточный отряд под начальством маркграфа Карла и армию принца Генриха, выступил из Ландесгута на соединение с Доном. Он имел намерение атаковать русских, уничтожить их и затем, послав Дона против шведов, возобновить свои операции против австрийцев.

Может быть, ожидая прихода короля, Дона не проявлял активности. Большая часть его войск попрежнему стояла у Франкфурта; Малаховский занимал Реппен.

По соглашению между русской и австрийской главными квартирами, фельдмаршал Даун, в случае выступления Фридриха против русских, обязывался двинуться следом за армией короля. В действительности это сделано не было, и русские остались без всякой поддержки. В этих условиях операция на Франкфурт была, действительно, чрезвычайно опасной; гораздо более выгодным казалось укрепить свое положение в Померании, заняв Кольберг и установив связь со шведами. Эти задачи решили поручить заново составленному отряду Румянцева, на подкрепление которого предполагалось выслать к Кольбергу стоявший пока на Нижней Висле отряда Рязанова и эскадру адмирала Мишукова, стоявшую в Кронштадте.

Мысль отправить против Кольберга три разрозненные, отдельно стоящие части была чрезвычайно неудачна. Действительно, как оказалось впоследствии, Рязанов смог выступить лишь с большим опозданием и в начале сентября, дойдя до Стольпа, был остановлен здесь особым распоряжением. Эскадра также задержалась. Очень неосторожной была и самая отсылка Румянцева в Померанию, в то время как главная армия собиралась приступить наконец к действиям под Кюстрином.

Если быстрота движения явилась важным фактором успеха при оккупации Восточной Пруссии, то теперь нерешительность и медлительность главнокомандующего (в известной мере зависевшая и от противоречивых распоряжений Конференции) давали обратный эффект. Противнику предоставили возможность накопить силы, а сами, вместо действий объединенной массой, раздробили армию и собрались приступить к осаде Кюстрина как раз в тот момент, когда против них уже двинулась главная армия прусского короля.



## XI

### Осада Кюстрина. Сражение при Цорндорфе

12 августа русская главная армия вышла из Ландсберга, направляясь к Гросс-Камину. Обсервационный корпус размещался на территории от Ландсберга до Кюстрина, занимая небольшими гарнизонами Дризен, Шверин, Ландсберг, Фридеберг. Взамен перечисленной в армию легкой конницы этого корпуса ему предпологалось дать двигавшуюся из России часть донских казаков.

14 августа военный совет в Гросс-Камине вновь подтвердил решение направить Румянцева к Кольбергу для действий совместно с Рязановым и эскадрой Мишукова. Особый отряд выделялся для наблюдения за Штеттином. Румянцев должен был также установить связь с войсками, оставшимися близ Данцига. Главная армия начала операции против Кюстрина.

15 августа 20 гренадерских рот, 4 единорога, 2 шуваловские гаубицы и 10 пушек были высланы к крепости; через два часа вслед за ними к Кюстрину выступили 2 дивизии<sup>1</sup>.

Крепость и город располагались на пространстве при впадении Варты в Одер. Широкий рукав Варты отделял предместье (Курце форштадт) от крепости, доступ к которой имелся лишь отсюда, по дороге из Ландсберга. Местность кругом была болотистая, трудно проходимая. Крепость представляла сооружение старого итальянского типа с бастионными очертаниями фронтов, длинными куртинами, малыми бастионами и рavelинами незначительного выступа. Крепостные верки на значительную высоту выложены были камнем, а под валгангом находились казематированные помещения<sup>2</sup>. Крепость окружал наполненный водою ров, подходивший к реке Одере<sup>3</sup>.

<sup>1</sup> ЦВИА, ВУА, № 1663, лл. 266/572, 582—584.

<sup>2</sup> Куртина — часть бастионного фронта, соединяющая фланки бастионов.

Бастион — пятистороннее укрепление с двумя фасадами, расположенными обычно под углом в 60°, и двумя фланками, образующими тупые углы к фасам. Концы фланков примыкают к куртинам, соединяющим бастионы. Бастионные укрепления применены впервые в 1527 г. при осаде Вероны. Рavelин — выступ в крепостной ограде (в поле) с бойницами для обстрела фронта укрепления.

Валганг — поверхность крепостного вала, прикрытая бруствером со стороны противника. Передняя часть составляет артиллерийский валганг и предназначена для установки орудий, задняя, более узкая, служит для сообщения по длине позиции.

Горнверк — укрепление из двух полубастионов с двумя длинными фасадами-крыльями, выдвигавшимися перед бастионами или рavelинами крепости.

<sup>3</sup> Schaefer, Geschichte des Siebenjährigen Kriegs, B. I, SS. 89, 90.

В нормальное время связь между городом, форштадтом и левым берегом Одера поддерживалась посредством двух мостов через рукав Варты и одного через Одер. Защита последнего входила в систему общегородских укреплений. Один из горнверков (на Одере) держал под обстрелом также мосты на Варте, находившиеся под огнем крепости.

Отрезок пути от Ландсберга до лежащей неподалеку от Кюстрина деревни Древиц отличался чрезвычайно топкой почвой, и удобную переправу с правого на левый берег Одера можно было устроить лишь у деревни Шаумбург, в 6 км от крепости.

15 августа около 4 тыс. пехотинцев и тысяча казаков при 16 орудиях подошли к крепости и начали операции под непосредственным руководством Фермора, находившегося при отряде. Произведя рекогносцировку, они предприняли атаку правого фланга неприятельской позиции. Гренадеры были направлены на предместье, а чугуевские и донские казаки брошены влево, для того чтобы отрезать противнику путь отступления.

Исходная позиция атаки у Варты под прикрытием косогора была избрана чрезвычайно удачно. Однако операция представляла ряд трудностей. Неприятель был достаточно силен, так как Дона, предвидя возможность нападения русских на Кюстрин, усилил двухтысячный гарнизон крепости отрядом из 4 батальонов и 16 эскадронов. Позиции в предместье были укреплены постройкой нескольких люнетов<sup>1</sup> и приспособлением к обороне двух кладбищ, имевших каменные стены. Тем не менее казаки, начав наступление, опрокинули неприятельскую конницу и, преследуя ее, захватили предместье. Топкость почвы и ружейный огонь засевшей в домах пехоты несколько задержали их, и это дало возможность разбитой прусской коннице отойти к крепости. Гренадеры между тем захватили люнет, вошли в предместье и выбили противника из-за каменных оград.

Пруссаки, отступая, успели наполовину разобрать мост на рукаве Варты, а крепость открыла усиленный огонь по форштадту. Здесь была спешно построена батарея из восьми орудий, а ночью на левом фланге — три батареи в десять орудий, доставленные подошедшим подкреплением. Между соединенными окопом батареями выдвинули центральную батарею из двух пушек, единорога и гаубицы.

Первая и вторая дивизии, подойдя к Кюстрину, расположились в одну линию между деревнями Варнике и Древиц, сделав перед собой легкие окопы, а осажденные ночью построили два новых люнета для прикрытия проложенной по болоту дороги от деревни Древиц к Кюстрину. Бомбардировка крепости началась утром 16 августа. Уже первые выстрелы вызвали пожары. Фермор приказал выдвинуть вперед без всяких прикрытий двух- и трехлюдовые мортиры и усилить обстрел бомбами и калеными ядрами. Пожар в городе широко распространился и стал так силен, что к 5 час. вечера вынудил даже замолчать крепостную артиллерию, действия которой, вообще говоря, не были удачными, так как не могли даже поджечь

<sup>1</sup> Открытое полевое (а иногда и долговременное) укрепление, имеющее не более трех фасов (напольный и два фланковых).

предместья, куда за этот день было выпущено 517 снарядов против 169 русских, испепеливших Кюстрин<sup>1</sup>. При пожаре сгорели сосредоточенные в городе огромные запасы сена и зерна, достигавшие миллиона двухсот тысяч гектолитров<sup>2</sup>.

Вся операция, которую и Фермор и «находящиеся при армии знатные волонтеры» характеризовали как доблестную и не имеющую примера «в историях войны», стоила осаждавшим самых незначительных потерь — 11 убитых и 29 раненых.

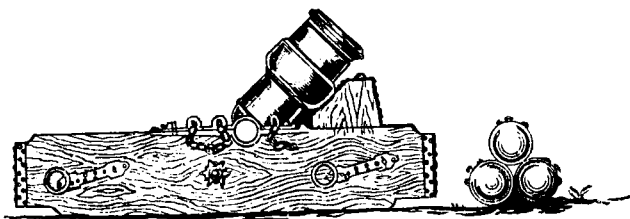
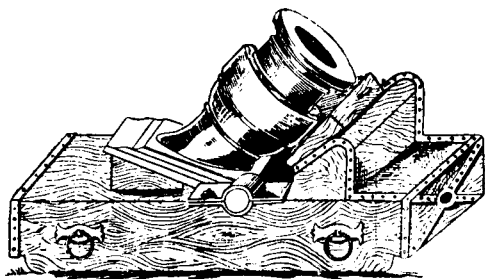

Мортиры. (ЦВИА, ВУА, № 17788.)

Кюстрин, однако, сохранял свою обороноспособность, а комендант его, хотя и «не являл большой способности в военном искусстве»<sup>3</sup>, имея сведения о приближении Фридриха и рассчитывая, по крайней мере, на помощь Дона, связь с которым не прерывалась, не мог согласиться на сдачу крепости. К тому же король вскоре прислал ему через Дона приказ удержать Кюстрин во что бы то ни стало, «под страхом смерти и величайших наказаний, если только кто-нибудь заикнется о сдаче»<sup>4</sup>. В ожидании дальнейших событий Дона занял своими силами деревню Горгаст и направил 4 батальона пехоты и тяжелую батарею для наблюдения за Шаумбургом, занятым и укрепленным русскими, наводившими здесь мост между правым берегом реки и островом.

<sup>1</sup> ЦВИА, ВУА, № 1663, л. 266/591 об.

<sup>2</sup> Там же, лл. 266, 589 об., 590; Rambaud, Russes et prussiens, p. 163 Масловский, вып. II, стр. 215—220.

<sup>3</sup> Впоследствии, когда он оправдывал себя перед королем, Фридрих отвечал ему: «Это моя ошибка, мне бы не следовало вас избрать комендантом». (Архенгольд, И. В., История Семилетней войны в Германии, М., 1841, стр. 100, 101).

<sup>4</sup> Politische Korrespondenz, B. XVII, SS. 173, 174.

Не располагая осадной артиллерией, «не имея, чем брешу сделать», да и вообще ощущая недостаток в снарядах<sup>1</sup>, Фермор решил блокировать Кюстрин, «крепость окружа, оной со всех сторон коммуникацию обрезать» и одновременно с этим предпринять «знатную диверсию» «к Берлину, или к другим Бранденбургским местам, где способнее».

Между тем разведка, произведенная 17 августа в сторону Старгарда и Шведта, обнаружила возле последнего пункта (в 60 км ниже Кюстрина по течению Одера) каменный мост, охраняемый «вольной ротой» при четырех орудиях. По приказанию Румянцева мост, а затем и город были захвачены и всякое сообщение правого берега с левым прекращено. В тот же день Фермор послал Румянцеву распоряжение не идти далее Пирица, с тем чтобы он мог подкрепить своими частями по мере надобности или Броуна у Ландсберга, или оперирующую под Кюстрином армию, или части, захватившие переправу у Шведта. Этот приказ если и не парализовал опасность изоляции Румянцева, то все же ослаблял ее.

Донские казаки, постоянно переправлявшиеся через Одер впасть, не только вели энергичную разведку на левом берегу реки, но проникали и в расположенные далее районы, реквизируя здесь скот для продовольствия армии, а отчасти и для пополнения конского состава. Эти набеги не могли не сопровождаться для края и его населения тяжелыми последствиями.

Действия под Кюстрином, хотя и весьма запоздавшие, произвели большое впечатление в союзных столицах. «Пусть крепость Кюстрин не взята, пусть и не будет принуждена к сдаче... — писала Конференция, — довольно и предовольно того, что примерною храбростью нашего войска неприятельское войско утрашено, земские жители... научены полагаться больше на наши обнадеживания... а истреблением обширного магазина, содержавшего слишком 600 000 четвертей хлеба, конечно, сделано будет великое препятствие неприятельскому плану...»<sup>2</sup>

Между тем Фридрих, оставив 40-тысячную армию в Силезии, с 15-тысячным отрядом (14 батальонов и 38 отборных эскадронов) двинулся форсированным маршем к Кюстрину. 12 августа он был в Лигнице, 16-го — в Вартенберге, 18-го — в Кроссене, 20-го — во Франкфурте, где присоединил к себе 18-тысячный отряд Дона, прекрасно обмундированные и сильные солдаты которого, на вербованные в Померании и Восточной Пруссии, показали Фридриху гораздо менее ценными, чем «силезские дьяволы», которых он привел с собой<sup>3</sup>.

К 21 августа русская разведка обнаружила распространение прусских войск вниз по реке Одере и их лагерь «за лесом против

<sup>1</sup> Так, 17 августа русские сделали по крепости лишь 54 выстрела против 163 прусских; 19 августа выпустили 41 ядро и 28 бомб против 600 выстрелов крепости, 22-го на энергичный огонь крепости русские ответили лишь 56 выстрелами (ЦВИА, ВУА, № 1663, лл. 592 об.—595).

<sup>2</sup> Соловьев, История России..., т. XXIV, ст. 1051.

<sup>3</sup> De Catt, Mes entretiens avec Frédéric le Grand, mémoires et journal, Leipzig, 1885, p. 185; Schaefer, Geschichte des Siebenjährigen Kriegs, B. I, S. 89.

понтонного моста». Фермор не сомневался, что это не части Дона, а войска, приведенные Фридрихом, о марше которого было хорошо известно. Сведения о численности этих войск были, однако, разноречивы; сообщалось то о 15 тыс., то о 40 тыс. солдат, приведенных королем; вовсе неизвестны были и его дальнейшие намерения. Князь Сулковский, конфидент Фермора, уверял, что Фридрих собирается напасть на русскую армию с тыла. Фермор считал наиболее вероятной его попытку переправиться у Шведта или в районе Кюстрина. Имея это в виду, он приказал Румянцеву защищать Шведт до последней возможности. Мост у Шаумбурга был разобран.

Между тем король 21 августа двинул вниз по Одеру свой авангард с понтонами, а на рассвете следующего дня также и главные силы. Чтобы отвлечь внимание неприятеля, отряд генерала Мантейфеля демонстрировал у Шаумбурга. В ночь с 22-го на 23-е король навел мост у Гюстенбиза между Шведтом и Кюстрином, где его вовсе не ожидали<sup>1</sup>. Переправа здесь давала то огромное преимущество, что отрезала части Румянцева от главных сил русской армии. Операция была проведена быстро и в полной тайне. Войска переходили по мосту, переплывали в лодках, наскоро собранных в окрестных деревнях. В 3 час. утра вся армия была на другом берегу, расположилась в Цедене, а конница Малаховского заняла Клоссов. При этом движении русский кавалерийский кордон был прорван. Отброшенные казачьи части спешно отошли к Шведту, о чем начальник их Хомутов кружной эстафетой известил Фермора. Сведения, полученные от прусских дезертиров, подтвердили сообщение о переходе Фридриха у Гюстенбиза.

Явилась необходимость спешной перегруппировки войск. Фермор разрушил свои батареи под Кюстрином и приказал Броуну отступить на 10—11 км к северо-востоку, к Картшену, а в ночь с 23-го на 24-е повел туда свою армию лесом и занял позицию за рекой Митцелем, между оврагами Цабергрундом и Гальгенгрундом, в 3 км севернее деревни Цорндорф, немного не доходя до Картшена. Сюда же наконец прибыл и застрявший в пути к Кюстрину медленно двигавшийся и расстроенный Обсервационный корпус под командой Захара Чернышева, которого должен был сменить поправившийся Броун.

Тяжелый обоз оставался южнее, за Гросс-Камином, на единственной дороге к отступлению. Этот вагенбург был укреплен рвами и палисадами, охраняемыми выделенными сюда частями<sup>2</sup>.

Главная армия имела в это время 21 эскадрон (3 282 чел.) при двух конных орудиях, 40 батальонов пехоты (27 165 чел.) при 100 полковых орудиях и артиллерию из 34 полевых орудий. Кроме того, нерегулярные части заключали в себе до 3 тыс. чел. Корпус Броуна состоял из 5 пехотных полков (15 батальонов в 9 143 чел.). Они располагали не более чем 60% от общего числа орудий, которыми первоначально был снабжен корпус (прочие были оставлены в Торне для ускорения движения корпуса). Таким образом, в общей сложности силы располагавшейся под Цорндорфом армии достигали

<sup>1</sup> ЦВИА, ВУА, № 1663, лл. 594—596.

<sup>2</sup> Там же, № 1663, л. 597 и об.

42 590 чел. Кроме того, в день боя подошли, но не участвовали в сражении 2 тыс. казаков генерала Ефремова<sup>1</sup>.

Пусская армия, занявшая позицию Клоссов, Цеден, состояла из 38 батальонов, 83 эскадронов и 117 орудий (не считая легких орудий, которых имелось по два на каждый батальон), т. е. имела 22 800 чел. пехоты и 9 960 конницы — всего 32 760 чел.<sup>2</sup>. По сведениям же Фермора, пруссаков насчитывалось чуть ли не в два раза больше<sup>3</sup>.

Отрезанная у Шведта дивизия Румянцева заключала в себе 15 эскадронов (кирасирский, драгунский и 3 конно-гренадерских полка), 8 пехотных полков (16 батальонов) — всего 11 854 чел. при 11 полевых орудиях. Не более 1 000 чел. находилось в подвижном охранении у Шведта под командой Штофельна.

Получив сведения о переправе Фридриха и его расположении на линии Клоссов, Цеден, Румянцев отправил 2 эскадрона венгерских гусар и казаков в тыл противника с приказанием разрушить мост у Гюстенбиза. Эти части напали на стоявшие здесь неприятельские батареи, 2 пехотных батальона и 5 эскадронов, сбили их с позиции, прогнали через мост и захватили пленных. Затем Румянцев, сознавая необходимость соединения с главными силами, сделал попытку пробраться к Цорндорфу, но это ему не удалось.

Занятая русскими войсками позиция между Цабергрундом и Гальгенгрундом близ деревни Картшен была настолько же выгодна, как и рискованна. С фронта и правого фланга ее прикрывала болотистая река Митцель, справа располагалась глубокая долина речки Гофбрук, тогда как с другого фланга естественное прикрытие составлял Цабергрунд с его крутым оврагом.

Прикрытие не было, однако, достаточно сильным, как это показали дальнейшие события, а при необходимости отступления армия рисковала бы очутиться в болотах Варты или быть припертой к Кюстрину, в угол между Вартой и Одером. С другой стороны, противник в случае неудачной атаки по фронту или левому флангу мог бы оказаться в столь же невыгодном положении в направлении Куцдорфа.

Существенным неудобством русской позиции была ее теснота, затруднявшая движение. Это вынудило продолжить линию расположения на восток за Гальгенгрунд, что разрезоало расположение армии линией оврагов, сходящихся у Картшена. Заменить позицию не было возможности, так как отход на линию Цихер, Цорндорф давал противнику сильную позицию Митцеля и заставлял принять бой тылом к Варте. Отступление было мыслимо лишь к Ландсбергу, лежавшему в двух переходах, а Фридрих, конечно, не упустил бы случая атаковать отступавших на походе. Из всех возможных при этих условиях позиций избранная Фермором была лучшей.

<sup>1</sup> R a m b a u d, Russes et prussiens, p. 173.

<sup>2</sup> Масловский, Русская армия в Семилетнюю войну, вып. II, стр. 234, 236; Schaefer, Geschichte des Siebenjährigen Kriegs, B. II, 1 Abt, S. 91.

<sup>3</sup> Прусские дезертиры уверяли, что армия Фридриха достигает 55 тыс. чел. (ЦВИА, ВУА, № 1663, л. 597), а Фермор в своей реляции говорил даже о 60 тыс. чел. (ЦВИА, ВУА, № 1665, л. 395 и об.).

Сражение должно было развернуться на обширном поле, имевшем около 10 км с севера на юг и 12—15 км с востока на запад, со всех сторон закрытом лесом, оставлявшим свободный промежуток лишь в районе Картшена на севере и некоторое пространство перед Кюстрином. На западе, за массивом Древицкого леса, протекала река Одер. На южной границе от Тамзеля к Клейн-Камину за сравнительно узкой лесной полосой тянулись болота Варты. Северную границу составляли топкие берега реки Митцеля, загибавшейся к востоку, где граница продолжалась Цихерским и Массинским лесами и линией на Варту через Бацлов и Гросс-Камин.

Поле имело вид слегка всхолмленной возвышенности с наклоном к рекам Митцелю и Одери и небольшими высотами в районе Картшена и к югу от линии Цорндорф, Вилькерсдорф. Северная часть поляны от Картшена в направлении на юг и восток прорезалась глубокими и болотистыми оврагами. Разобщая отдельные части русского расположения, они давали огромное преимущество противнику при наступлении от высот у Картшена. Высоты близ Вилькерсдорфа и Цорндорфа могли стать базой для обхода русской позиции справа или слева. Для защиты ее, таким образом, было необходимо прежде всего занять как эти высоты, так и возвышенности у Дармитцеля, Куцдорфа и особенно Цихера, являвшегося стратегическим ключом позиции<sup>1</sup>.

Заняв северные возвышенности, защищенные с фронта обрывистыми берегами Митцеля, на которых Фермор расставил сильную артиллерию, русская армия построилась в две линии с резервами между ними. У Картшена, а также вверх и вниз по течению Митцеля были выдвинуты легкие войска. Вскоре они столкнулись с неприятельскими разъездами, действовавшими особенно энергично в сторону русского правого фланга, где под углом к общей линии были выстроены части Обсервационного корпуса. От Гросс-Каминя подошел легкий обоз, отправленный на более безопасный левый фланг.

Почти одновременно с прибытием Обсервационного корпуса авангард Фридриха, состоявший из 8 батальонов пехоты и 2 драгунских полков, двинулся к Нейдамской мельнице на Митцеле, северо-восточнее русского расположения, к часу дня занял ее и восстановил мост, разрушенный русскими. В 2 час. дня остальная армия выступила за авангардом и расположилась между Дармитцелем и мельницей. Сведения об этом были получены Фермором в 5 час. вечера, в связи с чем фронт Обсервационного корпуса был передвинут параллельно линии Дармитцель, Нейдамская мельница и подкреплена бригадой Мантейфеля<sup>2</sup>. Армия, готовая принять бой на два фронта, была построена под углом, а дистанции между первой и второй линиями левого фланга значительно увеличены, для того чтобы поместить между ними легкий обоз. Пехотная бригада замыкала здесь пространство между линиями (фронтом к Цабергрунду), на правом же фланге нормальная дистанция между линиями прикры-

<sup>1</sup> Масловский, Русская армия в Семилетнюю войну, вып. II, стр. 240.

<sup>2</sup> Генерал с той же фамилией был в армии Фридриха.

вадась полком. Получилось нечто вроде неправильного каре, вынужденное обстоятельствами построение это было неудачным и напоминало «мюнховское» расположение<sup>1</sup>, которое «они обыкновенно употребляют в войне с турками»<sup>2</sup> и которое Фридрих считал характерным для русских войск.

На правом фланге этого построения располагались в первой линии 6½ и во второй — 4½ пехотных полка, причем один полк прикрывал дистанцию, а на левом — в первой линии располагались 6 и во второй — 5 полков, с 3 полками, прикрывавшими дистанцию между ними. Справа, вне линии, разместились кирасиры, а на левом крыле, между линиями, — легкий обоз, конные гренадеры и драгуны.

В 9 час. вечера было получено сообщение об окончательном занятии Нейдамской мельницы и движении войск Фридриха в южном направлении. Только теперь Фермор дал запоздалое распоряжение занять отрядом гренадер Цихер, против мельницы, и таким же отрядом Картшен. Правый фланг перевели вправо, на пушечный выстрел к Цихеру, а левый фланг отодвинули влево. Это сравнительно небольшое изменение фронта было закончено только к 3 час. ночи. Между тем прусский авангард, перейдя Митцель, расположился на его правом берегу, полукрутом перед мостом. В 3½ часа утра (25 августа) король перебросил туда же пехоту, а конницу перевел через Митцель, несколько восточнее Керстена, без всяких попыток сопротивления со стороны русских. Прикрытый Цихерским и Массинским лесами, он тремя колоннами повел обход противника на Бацлов, Вилькерсдорф, Цорндорф. Подобно тому как переправой у Гюстенбиза он отрезал Румянцева от главной армии, движением на Вилькерсдорф он не только заходил в тыл русским, но и отрезал их от укрепленного вагенбурга между Гросс- и Клейн-Камином, делавшегося теперь его легкой добычей.

Сведения об обходе, ставившем русскую армию в критическое положение, были получены в 5—6 час. утра. Фермор распорядился отвести обоз в Картшен и повернуть фронт, изменив кареобразное построение на обычное линейное. При этом первоначальная вторая линия стала первой, а левый фланг — правым, и наоборот. Драгуны и конно-гренадеры бывшего левого крыла были выведены на фланг; на другом крыле разместились драгуны и казаки. Пехота произвела контрмарш по полкам, а артиллерию сгруппировали в батарее перед фронтом. Изменение строя было закончено в основном к 9 час. утра. Русская армия располагалась теперь на линии от селения Цихер к Цабергрунду, причем правый фланг, находившийся под непосредственной командой Фермора, тянулся по обе стороны Гальгенгрунда. Левым крылом, разделенным болотистой долиной ручья Гофбрука, командовал Броун. Первая линия правого крыла состояла из 9 полков, а вторая из 8 (всего 17 полков, или 35 батальонов); к ним примыкали 9 эскадронов конницы. Первая линия левого фланга включала в себя 5 полков, а вторая — 4 (всего 22 батальона). Кавалерия имела 12 эскадронов кирасир.

<sup>1</sup> Соловьев, История России, т. XXIV, ст. 1052.

<sup>2</sup> Архенгольд, стр. 104.



Новая позиция, занятая русскими, представляла существенные неудобства. Она имела перед собой высоты, скрывавшие маневры в отношении неприятеля и дававшие чрезвычайное преимущество его артиллерии. Труднопроходимые овраги делили ее расположение на части, препятствуя общности действий, тогда как прикрытия флангов, в частности у Цабергрунда, не обеспечивало безопасности. Наконец, непроходимая Митцель, оказавшаяся в тылу армии в случае поражения лишала русских возможности отступления.

Как рассказывают, Фридрих, оценив положение русских на их тесной позиции, с удовольствием отметил, что ни одно из ядер иущенных в их сплоченные массы, не пропадет даром. Он рассчитывал теперь на полное уничтожение противника и «приказал не щадить в сражении ни одного русского; были приняты все меры, чтобы отрезать неприятеля и вогнуть его в Одерские болота. Велено было сжечь мосты, по коим бы они могли бежать»<sup>1</sup>.

Король подготавливал свою обычную «косую атаку».

Эта изобретенная Фридрихом система в сущности была не чем иным, как возобновлением знаменитого приема Эпаминонда — с охватом фланга неприятеля и сохранением позади своих сил. Прием давал нападающим огромное преимущество, позволяя концентрироваться в нужном направлении и даже при общей меньшей численности своей армии иметь превосходные силы в точке удара. При этом неприятель не был в состоянии притти на помощь своей атакованной части, так как был связан линейной тактикой и, кроме того, должен был ожидать нападения еще не введенных в действие частей противника. Разгромив фланг, опрокинув его в направлении к центру, Фридрих атаковывал последний одновременно и с фланга и с фронта.

Успех зависел от силы первого удара, и Фридрих всегда внимательно следил за тем, чтобы атакующее крыло было максимально сильно. Это был «едиственно мыслимый метод, при помощи которого можно было, сохраняя линейную систему, бросить превосходные силы на любую часть неприятельской боевой линии...»<sup>2</sup>

Фридрих расположил свою армию южнее Цорндорфа, опираясь правым флангом на Вилькерсдорф. Непосредственно за Цорндорфом выстроился авангард из 8 гренадерских батальонов, за которыми следовали две линии инфантерии — 20 батальонов в первой и 10 во второй линии. С правого фланга двигались 12 эскадронов гусар Шорлемера, а с левого — 56 эскадронов Зейдлица, располагавшего еще 15 дополнительными эскадронами, остававшимися несколько правее. Удар должен был обрушиться на правый фланг русской армии, для чего Фридрих решил бросить авангард, всю первую линию и 56 эскадронов Зейдлица. Это составляло около 23 тыс. против 16—17 тыс. русского правого фланга (35 батальонов и 9 эскадронов).

Между тем легкая русская кавалерия подошла Цорндорф и затруднила этим немецкие передвижения, особенно же перевозку

<sup>1</sup> Архенгольд, История Семилетней войны, стр. 103.

<sup>2</sup> Энгельс, Пехота, Избранные военные произведения, Воениз, М., 1936, т. I, стр. 215.

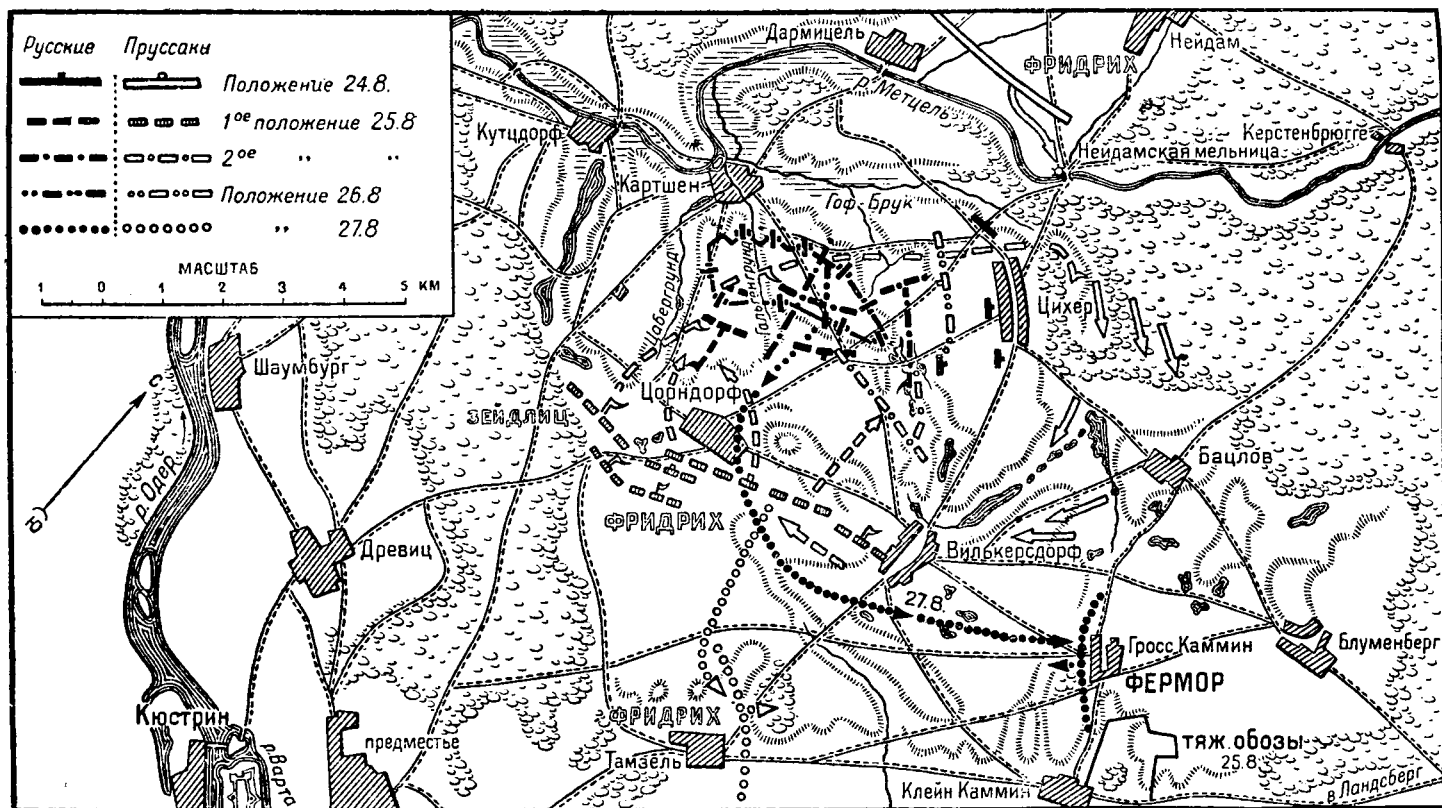

Схематический план сражения при Цорндорфе, с показанием предыдущих и последующих передвижений войск.  
(По рукописным планам XVIII в. из собрания ЦВИА, ф. ВУА.)

артиллерийских снарядов: дым пожара застилал часть поля сражения и мешал ориентации. Заняв высоты севернее Цорндорфа, Фридрих установил на них две мощные батареи в 20 и 40 орудий и в 9 час. утра открыл сокрушительный огонь по плотным массам русского расположения правого фланга. Как рассказывает Болотов, случалось, что одно ядро убивало десятки человек. Русская артиллерия отвечала энергично, но ее действия были менее успешны. Открытая перед противником, стоящим на командующих высотах, она к тому же была недостаточно мощной: главные артиллерийские силы, состоявшие из шуваловских орудий, были сосредоточены на левом фланге (в Обсервационном корпусе) и не могли быть введены в действие. Под убийственным двухчасовым огнем русская пехота стояла неподвижно, «с неустрашимую и неописанную твердостью», как доносил впоследствии Фермор.

Зато сам он в этот ответственный момент проявил полную растерянность: начальники частей не получали никаких приказаний. Позднее говорили, что он получил тогда легкое ранение или контузию<sup>1</sup>, на некоторое время он даже вовсе оставил поле битвы. Находившийся при армии принц Карл Саксонский бежал с такой поспешностью, что, не будучи в силах пробраться через Картшен и встреченный здесь пулями русских солдат, перебрался через реку Митцель у Куцдорфа и направился оттуда в Солдин. Впоследствии Карл сообщил Воронцову, что он встретил Фермора, скакавшего со своей свитой с поля сражения. Перед этим он сказал Сент-Андре, что «стараться будет... идти к Шведту»<sup>2</sup>. Австрийский военный атташе генерал Сент-Андре также бежал.

Жестокий огонь не мог не внести в ряды русских расстройство, усилившегося беспорядочным движением еще не полностью выведенного с позиций обоза. Снаряды, рвавшиеся среди лошадей и повозок, вызывали «неописанное замешательство». «Лошади, обрывая построения, перебесились и скакали прямо на фронт и в ряды, то сие увеличило еще более того сделавшееся смятение и беспорядок». «Выгнанные из каре» в Картшен обозы «принуждены были остановиться, и надвинуло их туда превеликое множество. То от самого того и произошла страшная... сумятица»<sup>3</sup>.

Около 11 час. утра авангард Фридриха, обойдя справа и слева Цорндорф, бросился на русских, встретивших его оружейным и орудийным огнем. Вслед за авангардом двинулось 20 батальонов прусской пехоты под командой Каница, а батареи были передвинуты ближе к русским позициям и начали обстрел с короткой дистанции. Движение Каница оказалось неудачным: он слишком зашел вправо и оторвался от авангарда. «Русская конница воспользовалась сим движением, проникнула в пехоту прусскую и опрокинула некоторые батальоны»<sup>4</sup>. Это были всадники Гаугревена, которые смяли фланг прусского авангарда и, поддержанные пехотой крайнего правого

<sup>1</sup> В своей реляции Фермор говорит о контузии, а в «Журнале о военных действиях» упоминается его ранение в ногу.

<sup>2</sup> Архив Воронцова, т. IV, стр. 120 (113—124).

<sup>3</sup> Болотов, т. I, ст. 786. 787.

<sup>4</sup> Архенгольц, стр. 105.

фланга, не только отбросили, но и обратили пруссаков в бегство, преследовали их и захватили при этом 26 орудий. Наступление осуществлялось только первой линией правого фланга: вторая, повидимому в некотором беспорядке, лишь следовала за ней на определенной дистанции. Левый же фланг, под командой Броуна, вовсе не проявлял деятельности и оставался как бы самостоятельным, быть может потому, что не получал никаких приказаний от Фермора.

Обеспокоенный поражением авангарда и части батальонов Каница, Фридрих отправил Зейдлицу ряд приказов бросить в наступление кавалерию, но тот медлил, выжидая наиболее выгодного положения. Наконец, когда увлеченные быстрым преследованием расстроенные ряды русских совершенно оторвались от своего неподвижно стоявшего левого фланга, Зейдлиц перевел через Цабергрунд 31 эскадрон, обрушился на малочисленную конницу Гаугревена, разбил ее, захватил русскую батарею и ударил в тыл и на правый фланг первой линии. В то же время со стороны Цорндорфа вырвались 15 эскадронов, подошедших справа. «Тогда Русская пехота была атакована с фронта, во фланг и с тыла, и... началась страшная сеча. Здесь сии воины явили Прусским зрелище, какого доселе не видывали примеров. Разстрелявши свои патроны, они стояли твердо... Свежие полки заступали ряды убитых и, казалось, желали иметь одинаковую участь с своими товарищами. Легче было их убивать, нежели принуждать к бегству»<sup>1</sup>.

По некоторым сведениям, русская вторая линия, ослепленная дымом и пылью, которую ветер тучей нес ей навстречу, стреляла в собственную конницу, приняв ее за неприятельскую<sup>2</sup>. Первый и третий гренадерские полки, ранее других попавшие под удар Зейдлица, проявили необыкновенную стойкость и прикрыли остальную массу пехоты, позволив ей если не принять правильное построение, то защищаться хотя бы раздробленными группами. Вся первая линия, попавшая под удар кавалерии, рассыпалась на отдельные кучки солдат, защищавшихся штыками от бешеной конной атаки. Это героическое сопротивление впоследствии не могло не вызвать удивления и даже восхищения противников перед бойцами, которые, будучи ранены и брошены на землю, еще «продолжали стрелять и умирали, целуя дуло винтовки». «Что касается русских гренадеров, — говорит de Catt, — то с ними нельзя сравнить ни одного солдата»<sup>3</sup>. «Сам король ужаснулся, увидев, с какою непоколебимостью дрались наша пехота, и пруссаки сами в репортажах своих писали, что

<sup>1</sup> Архенгольц, стр. 103.

<sup>2</sup> Болотов, т. I, ст. 787, 788. В это время Зейдлиц «встретил ее спереди и с превеликим стремлением ударил на нее тремя колоннами, то в миг была она не только опрокинута, но доведена до того, что она поскакала на собственную свою пехоту. А в самое то же время упал на нашу пехоту сбока и другой еще корпус прусской конницы... и началось такое убийственное сражение, которого никакое перо изобразить не в состоянии». Надо отметить, что Болотов неверно представлял себе расположение русских войск, и в его описании Шуваловский (Обсервационный) корпус неправильно помещен на правом, а не на левом, как было в действительности, фланге. С этим связаны и дальнейшие его ошибки в описании боя.

<sup>3</sup> De Catt, Mes entretiens avec Frédéric le Grand, p. 358; „Journal“, p. 167.

нас легче побивать, нежели принуждать к бегству... и что простреливания человека насквозь еще недостаточно к совершенному его низложению»<sup>1</sup>.

Действительно, только эта необыкновенная сила сопротивления могла спасти первую линию от полного уничтожения. Разбитые группы солдат в беспорядке отступили частью к Картшену, частью за Гальгенгрунд, где Зейдлиц остановился перед русскими лево-фланговыми полками. Он отвел свою утомленную кавалерию за Цорндорф<sup>2</sup>. Отступление правого крыла русской армии, вследствие отсутствия распоряжений главнокомандующего, происходило исключительно под руководством начальников отдельных частей и по инициативе самих солдат. Где находился в это время Фермор и что с ним случилось, остается неясным<sup>3</sup>.

Тяжелый удар, нанесенный русским, не удовлетворил Фридриха, так как ему не удалось добиться полного уничтожения правого русского крыла. Судя по рассказу де-Катта, Фридрих даже находил положение угрожающим. Считая нецелесообразным повторять атаку, он решил теперь направить усилия на левый фланг русских. Около 2 час. дня, расположив свои части почти перпендикулярно к позиции, с которой он атаковал правое крыло русских, король выдвинул близ Цихера сильную батарею и открыл артиллерийский огонь по левому русскому крылу. Атакующие были в выгодном положении, они двигались с наветренной стороны, тогда как сильный ветер нес на русских тучи пыли и дыма, а солнце слепило им глаза. Броун послал Демику атаковать пехоту правого фланга Фридриха. Бурным натиском кирасиры опрокинули первую линию противника, изрубили два полка и ринулись на вторую линию<sup>4</sup>. Подоспевшая немецкая кавалерия, поддержанная усиленным артиллерийским огнем, вынудила их, однако, отойти. Почти одновременно с атакой Демику двинулись в наступление пехотные полки левого фланга Обсервационного корпуса и части центра. Фридрих со своей стороны усилил свой правый фланг пехотой и 10 драгунскими эскадронами. Кирасиры Демику снова пошли в атаку и сбили неприятельскую инфантерию, которая обратилась в бегство, не дождавшись приближения русской пехоты. Прусские полки, «которые могли бы довершить величайшую из побед, какая когда-либо одерживалась, не явили здесь своего обыкновенного мужества, они забыли славу имени прусского: в минуту самую решительную... в глазах короля обратились в бегство»<sup>5</sup>. В это время к правому немецкому флангу подоспели 10 свежих драгунских эскадронов и, несмотря на убийственный огонь русских, бросились на гренадер и приостановили их. Между тем Зейдлиц, собрав 60 эскадронов, обрушился на

<sup>1</sup> Болотов, т. I, ст. 793.

<sup>2</sup> ЦВИА, ВУА, № 1663, л. 266/598 и сл.

<sup>3</sup> Масловский, не исключая возможности, что Фермор действительно был легко ранен или, что вероятнее, контужен, полагает, что главнокомандующий вместе со своей свитой находился в Куцдорфе, где и мог встретиться с Карлом Саксонским. Во всяком случае, его бегство с поля сражения можно считать установленным.

<sup>4</sup> Schaefer, Geschichte des Siebenjährigen Kriegs, B. I, S. 97.

<sup>5</sup> Архенгольд, стр. 106.

расстроенные при быстром наступлении части Обсервационного корпуса, которые, попав под удар конницы, не были в состоянии выдержать ее атаки, тем более, что шуваловцы в какой-то мере были пьяны. Судя по реляции Фермора от 26 августа, они напились водки «потаенно сверх одной чарки, которую для ободрения выдать велено».

Крайний левый фланг был теперь совершенно расстроен, но Фридриху не удалось довершить разгрома, так как пехота его отказывалась идти в атаку. Между тем отдельные прусские эскадроны дважды прорывались в Картшен, захватили 30 тыс. казны Обсервационного корпуса, часть его обоза и разграбили фуры<sup>1</sup>.

Если при блестящей атаке Демику, заставившей бежать немецкую пехоту, Фридрих сам едва не был убит, а его адъютант попал в плен, то теперь были тяжело ранены Броун и ряд других генералов, а несколько старших командиров, в том числе и Захар Чернышев, попали в плен.

Действия Зейдлица были остановлены пехотными частями, стоявшими на правом берегу Гальгенгрунда, через который пруссаки не могли пробраться.

Приведя в порядок свои расстроенные в сражении части, Фридрих послал генерала Форкаде с 11 батальонами атаковать русских с фронта, а генералу Раутеру поручил ударить им во фланг, со стороны Гальгенгрунда. Но солдаты Раутера, попав под артиллерийский обстрел, обратились в бегство, а повторные атаки Форкаде остались безрезультатными<sup>2</sup>.

Фермор появился на поле сражения, повидимому, только после атаки Зейдлица. Для отражения неприятеля со стороны Цихера он с большим риском перевел войска на правый берег Гальгенгрунда и расположил их фронтом к Цихеру. При этом обнажался Картшен, и прорыв туда нескольких немецких эскадронов произошел именно в связи с этим передвижением.

Сражение закончилось около 7 час. вечера.

Русская армия располагалась теперь на перпендикулярной к первоначальным позициям линии, тылом к Гальгенгрунду. Конница Демику охраняла правый фланг, а артиллерия оставалась на местах, где она была размещена при последней атаке Зейдлица. Часть армии стояла между Цаберггрундом и Гальгенгрундом, обоз и конница концентрировались в Картшене.

Обессиленный правый фланг пруссаков находился у Вилькерсдорфа, левый фланг, также совершенно расстроенный,—у Цоридорфа; часть армии располагалась за деревней Цихер, а артиллерия без прислуги стояла в разных местах сражения.

Обе армии провели ночь под ружьем. Сообщают, что Фермор «зделал наиглупейшее дело: он написал письмо к неприятельскому генералу Дона и просил перемирия на три дни для погребения мертвых, и чтоб дан был пашпорт для проезда раненому генералу Броуну.

<sup>1</sup> ЦВИА, ВУА, № 1663, л. 598 и об.

<sup>2</sup> Schaefer, В. I, S 99. Фридрих был так раздражен этой неудачей, что сразу же после боя уволил в отставку генерала Раутера.

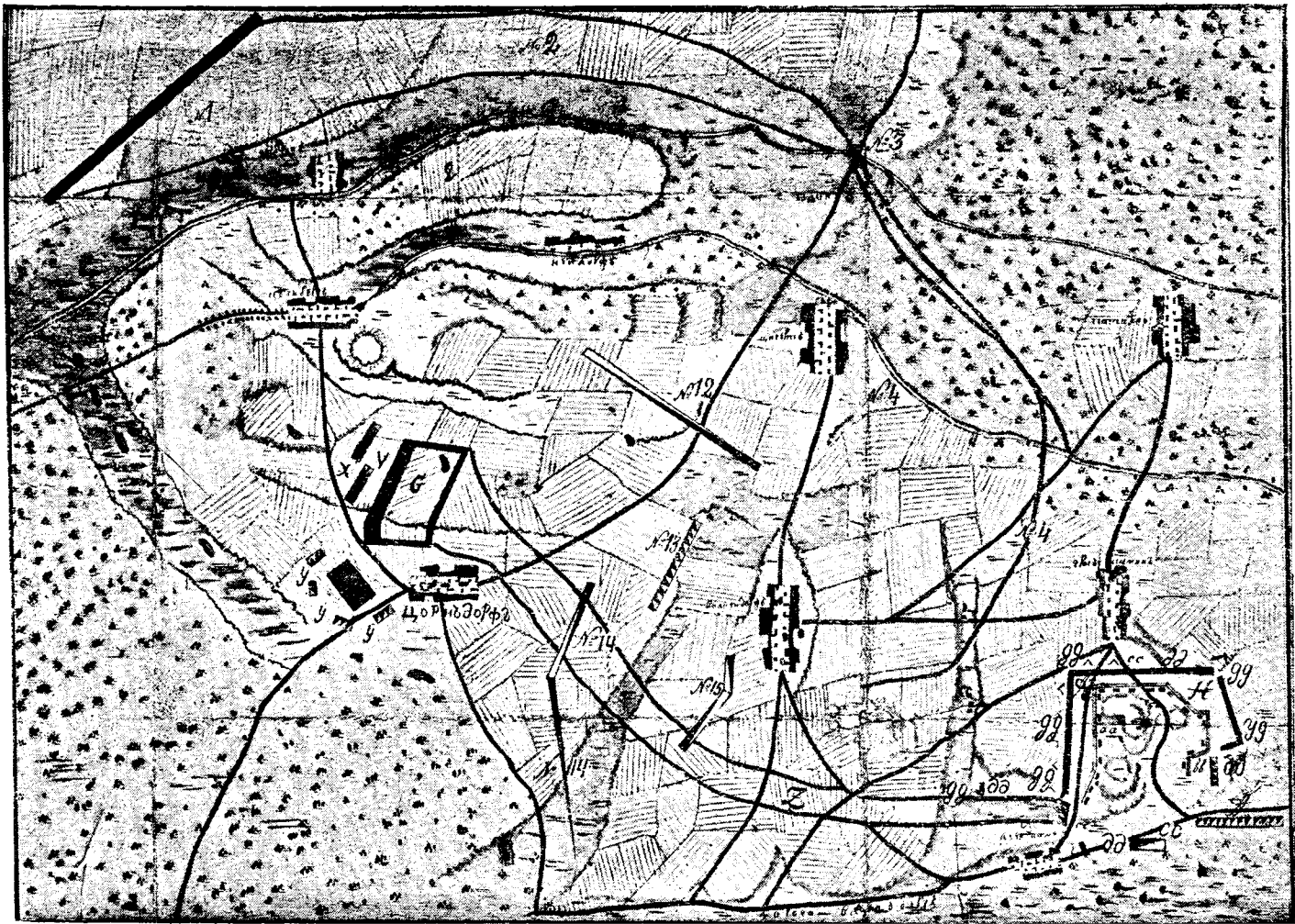

Объяснения: 1, *aa* — расположение прусских войск накануне сражения. *bb* — первый боевой порядок; 2 — обозы под прикрытием гренадер; 3 — атаки кавалерии и пехоты в интервал, образовавшийся между прусским авангардом и левым флангом боевых линий; 4 — расположение русской армии после поражения ее правого фланга кавалерией Зейдлица; 5 — вторая атака русской кавалерии, обратившей в бегство 13 прусских батальонов, находившихся на левом фланге боевых линий; 6 — расположение русской армии на другой день сражения; *сс* — движение прусских боевых линий, поддерживавших атаку авангарда; *ddd* — атака авангарда; *ee* — атака Зейдлица с кавалериею левого фланга, отбросившего русские чаоты, державшиеся между Гальгенгрундом и Цабергрундом, к каргешенским болотам; *ff* — атака прусских войск, направленная на левый фланг русской армии; *gg* — расположение прусской армии по окончании сражения. (ЦВИА, ВУА, План № 1734. План сделан в блеклых тонах, плохо передаваемых фотографиями. Часть букв, приводимых в экспликациях, на плане отсутствует.)

Такая необыкновенная и неимеющая еще себе примера поступка возгордил неприятеля. Граф Дона ответствовал ему таким же, но горделивейшим письмом. Он говорил, что как король, его государь, одержал победу, то он и будет иметь попечение о раненых. И сия досадная, безразсудная и крайне неблагоприятная переписка и послужила после королю прусскому доказательством, что он победил»<sup>1</sup>.

Множество раненых, оставшихся на поле сражения, подверглись жестокой расправе.

Известный рассказ Болотова о зверствах в отношении русских раненых, оставшихся на поле сражения, основан на немецких источниках. Приводим по этому поводу подлинные слова капитана прусской армии Архенгольца: «Много тяжело раненых русских, оставленных без всякого призрения на поле битвы.., кидали в ямы и зарывали вместе с мертвыми. Напрасно злощастные бились между мертвыми, стараясь разметывать их и подниматься, другие трупы, на них бросаемые, тяжестью своею навечно отверзали для дышащих еще страшную могилу»<sup>2</sup>.

Вечером после сражения Фридрих отправил в Берлин сообщение о своей победе и о том, что «только темнота помешала ему их преследовать». Он ожидал, что «Фермор сдастся», что «он уже сдается»<sup>3</sup>. Но в разговоре с де-Каттом был откровеннее и признался, что за этот день были моменты, «когда все могло полететь к чорту», если бы не храбрость Зейдлица, правого крыла и особенно полков принца прусского и Форкаде. «Они спасли государство и меня», сказал Фридрих. В той же беседе де-Катт высказал королю, что многое в сегодняшних передвижениях войск было ему непонятно. «Утешьтесь, вы не одиноки в этом», ответил Фридрих.

Фермор первоначально как будто считал свою армию побежденной и охарактеризовал сражение как «несчастный случай». Лишь позднее, может быть действительно разобравшись в положении, он заявил о «своей» победе над Фридрихом<sup>4</sup>.

Оба противника отслужили молебны по случаю торжества над врагом.

В действительности положение осталось не-

<sup>1</sup> Болотов, т. I, ст. 792.

<sup>2</sup> Архенгольц, стр. 111.

<sup>3</sup> Politische Korrespondenz, XVII, SS. 194, 195.

<sup>4</sup> ЦВИА, ВУА, № 1665, л. 395 и об.



определенным. Нельзя сомневаться в том, что инициатива исходила от Фридриха, что перевес в сражении даже к концу дня принадлежал ему. Но в то же время русские сохранили за собой позиции; армия не была ни уничтожена, ни «отброшена за Варту»; не было и речи о возможности сдачи.

Фридриху в качестве «победителя» необходимо было атаковать русских, добить их, так как иначе плоды победы пропадали для него. Однако он не имел для этого сил. «На другой день производилась только одна канонада: король желал возобновить битву, но недостаток у пехоты боевых патронов и чрезвычайная усталость кавалерии, истощившей все свои силы в сражении, заставили отложить это»<sup>1</sup>.

Были и более важные причины. Несмотря на расстройство, русская армия представляла внушительную силу и занимала трудные для атаки позиции. К вагенбургу у Гросс-Камина, ни разу не атакованному пруссаками, подошли 2 тыс. казаков Ефремова, а в тылу Фридриха с часу на час мог появиться Румянцев со своими свежими войсками. Положение короля становилось слишком рискованным. Между тем русские, подобрав, сколько могли, своих раненых и орудия, передвинулись к югу, в сторону Цорндорфа. В ответ на это немцы начали движение в обход неприятельского правого фланга, прикрытого со стороны Вилькерсдорфа легкой конницей; русские расположили за ней замаскированную батарею и, спровоцировав кавалерийскую атаку пруссаков, «раздавшись направо и налево, артиллерии место очистили, которую неприятель так встречен был, что в превеликое смятение и расстройство привели, и с немадым уроном к своей пехоте ретироваться... принужден был; с другой стороны наша кавалерия, устремясь на неприятельскую кавалерию, разбила оную и отняла батарею с осью пушками»<sup>2</sup>. Этот маневр, проведенный с тем же успехом, как при Гросс-Егерсдорфе, вынудил прусскую конницу отойти севернее Вилькерсдорфа.

Этим восстанавливалось сообщение с Гросс-Камином, и Фермор решил отвести туда свою армию. Между двумя боевыми линиями поместили легкий обоз; авангард и арьергард закрывали дистанции между боковыми колоннами. Из-за недостатка лошадей орудия перетаскивали люди.

Выступив утром 27 августа со своей позиции, армия, пройдя мимо Цорндорфа и Вилькерсдорфа, к 9 час. вечера расположилась у Гросс-Камина фронтом к Кюстрину, в то время как Фридрих стянул свои войска к Тамзелю. Кюстрин прикрывал его тыл. Немцы не делали больше никаких попыток нападения, а Фермор, со своей стороны, вместо того чтобы вызвать Румянцева, связь с которым теперь была восстановлена, приказал ему выступить на Берлинхен, для соединения с главной армией, которую Фермор решил вести к Ландсбергу.

Цифры потерь русской и немецкой армий в Цорндорфском сражении не могут быть установлены с полной точностью. Первоначально показанное Фермором количество потерь впоследствии сильно

<sup>1</sup> Архенгольц, стр. 109.

<sup>2</sup> Болотов, ЦВИА, ВУА, № 1663, л. 599 и об.

снижается, в связи с возвращением в полки людей, так или иначе оторвавшихся от своих частей<sup>1</sup>. По этим, более поздним сведениям, цифра убитых и пленных не превышает 6 406 чел., раненых — 11 867 чел. В числе убитых 450 офицеров. Неприателем захвачено около 53 тыс. рублей денег армейской казны, 85 пушек и 11 знамен. Пруссаки потеряли 11 385 чел. убитыми, пленными и ранеными, 26 орудий, 2 штандарта, 8 знамен<sup>2</sup>.

\* \* \*

При проведении Цорндорфской операции Фридрих блестяще осуществил полный обход противника, занявшего крепкую позицию, и форсирование его оборонительной линии. С точки зрения тактики замечательны быстрота движения прусского войска, управление им и распределение сил во время кавалерийских атак.

Самый план сражения и осуществление отдельных его частей, по справедливому замечанию Наполеона, заключали в себе, однако, немало ошибок.

Решающее значение для исхода боя сыграли действия кавалерии Зейдлица; что же касается прусской пехоты, то сам Фридрих в разговоре с де-Каттом оценил ее в выражениях, не принятых в печати и обычно заменяемых многоточием.

Из ошибок Фермора главная заключалась, конечно, в разъединении основной силы армии от дивизии Румянцева и в бесплодной задержке последнего у Шведта, тогда как удар его силами в тыл Фридриху в конце первого дня сражения, да и на другой день, совместно с действиями главной армии, несомненно, повлек бы за собой полное поражение пруссаков. Румянцев, подчинившийся этим приказам вопреки своему первоначальному намерению спешить к Цорн-

---

<sup>1</sup> Масловский, Русская армия в Семилетнюю войну, вып. II, Приложение LVI, стр. 206—210. Ср. Imrich, D., Die Schlacht bei Zorndorf am 25 August 1758. Berlin, 1893; Friederich, B. Schlacht bei Zorndorf, am 25 August 1758, 1907.

<sup>2</sup> Масловский, т. II, стр. 265—268. Немецкие источники дают несколько иные цифры, определяя потери русских в 21 430 чел. (Сухотин, Фридрих Великий, стр. 222). Архенгольц (стр. 109) считает, что русские понесли под Цорндорфом «урон 19 000 убитыми и ранеными, 3 000 пленными; у них взято 103 пушки, множество знамен, казна и значительное число тяжелых и 2 882 пленных, и т. д. По сведениям Болотова, «мы на сем жестоком и кровопролитном сражении потеряли более, нежели пруссаки. Они потеряли убитыми не более 3 400 чел., да ранеными 7 000 и в полон попавшими до 2 000, всего с небольшим 12 тыс., да в добычу нами получено 26 пушек и несколько знамен. А мы убитыми одними потеряли до 10 000, да ранеными и в полон попавшими столько ж, так что весь урон наш простирался до 21 тыс., в том числе множество генералов, штаб- и обер-офицеров; из пушек же потеряли мы более ста, а знамен 37» (сведения явно заимствованы из немецких источников). Шефер (цит. соч., стр. 99) исчисляет прусские потери (убитыми и ранеными) в 10 тыс., пленными — в 1 500, а русские — 18 тыс. убитыми и ранеными и 2 882 пленными.

дорфу на соединение с главной армией, кроме того, был удержан еще и неправильной информацией о положении под Цорндорфом. «К вящему несчастью, особое обстоятельство не допустило корпус сей и на другой день... к главной армии, в которой годился бы он очень кстате и мог бы ослабленного короля поразить наголову. Один из наших главных генералов, а именно князь Александр Михайлович Голицын, ушед с баталии, прискакал без души к сему корпусу и уверил оной, что армия наша вся побита наголову, и что нет ей никакова спасения; а сие и принудило корпус сей, вместо того, чтоб поспешить на место баталии, помышлять о собственном своем спасении и о ретираде окольными путями назад к тому месту, где оставлен был у нас вагенбург».

Чрезвычайно неудачна была первоначальная группировка войск, защищавших Одер между Шведтом и Кюстрином, с располагавшимися лишь за флангами резервами. Еще раньше разбросанность прусских сил на померанском театре военных действий служила вполне отрицательным свидетельством стратегических талантов Фермора. Основными тактическими ошибками во время боя явились отсутствие единства и координированности, организационной связи артиллерии с другими родами войск, недостаточность резерва, скверное управление обозом, неудачная оборона естественных прикрытий (Митцеля, Цабергрунда).

Излишне указывать на преступное бегство Фермора в наиболее ответственный момент сражения.

Все это вместе взятое не могло не вызвать в дальнейшем отрицательной оценки главнокомандующего со стороны и рядового и командного состава армии, слухов о его измене, а позднее и назначения правительственного расследования деятельности Фермора во время Цорндорфского боя.

Совершенно не понимая психологию русского солдата, героизм которого с такой очевидностью выступал в самые ответственные, самые страшные минуты боя, Фермор считал полезным добавить к резервам первой линии всадников, которым было дано естественное только для наемной армии приказание — гнать отступающих или пытающихся бежать. Это недоверие оскорбляло бойцов.

Желая оправдаться за «неудачный случай» под Цорндорфом, Фермор в своих реляциях жаловался на крупные нарушения дисциплины, помешавшие «такую совершенную победу над неприятелем получить, какова желательна». В частности, он огульно обвинил армию в пьянстве и разграблении собственной казны во время боя<sup>1</sup>.

<sup>1</sup> Возможно, что во время сумятицы отдельные случаи грабежа и имели место, однако обвинение Фермора, взятое в целом, было ложно, и если только не являлось сознательной клеветой, то могло быть следствием неосведомленности Фермора, отсутствовавшего во время самых острых моментов боя. Разграбление армейской казны, да и отдельных фур и экипажей, явилось делом немецких кавалеристов, ворвавшихся в Картшен, а отчасти и немецкой пехоты, о которой сам Фридрих в своей «Истории Семилетней войны» рассказывал, что русская армейская касса и экипажи русского командования задержали наступление немецкой пехоты. Как только части доходили до них, они захватывали все, что могли, и, нагруженные добычей, возвращались обратно. Удивительно, как этот простой факт мог остаться неизвестным Фермору хотя бы по сообщениям, по-

Следствием подобной реляции главнокомандующего явился обращенный к войску рескрипт Конференции, заключавший в себе тяжелые упреки за то, что «когда победа совсем на нашей стороне была и неприятель, пораженный, в великом смятении бежал, некоторыми своевольными и ненаказанными токмо, но мучительнейшей смерти достойными солдатами не токмо голоск оставлению победы и к отступлению назад подан, но число сих своевольников не чувствительно так умножилось, что они, отступая, неминуемо и многих других в твердости еще пребывших, — в бег с собою привлекли... командирам послушны явились и в то время за мерзкое пьянство принялись, когда их долг, присяга и любовь к отечеству кровь свою проливать обязывала».

Фермор приказал ежедневно читать этот рескрипт во всех ротах, чем наносил незаслуженное оскорбление армии, перенося на нее в целом вину лишь одной и притом только что присоединившейся части (Обсервационного корпуса). Мало того: исходя из своего обвинения в расхищении армейской казны, он приказал произвести обыск у всех солдат, даже и в отряде Румянцева, вовсе не бывшем под Цорндорфом. Естественно, что подобные действия Фермора должны были не только понижать его авторитет, но и вообще разлагающе действовать на армию.

Наряду с тем следует признать, что Фермор правильно оценил значение Кюстрина, а затем Шведта, что при появлении Фридриха он удачно выбрал позицию для своего войска за рекой Митцелем и в некоторой мере уменьшил свою ошибку в отношении дивизии Румянцева, направив ее вместо Старгарда к Шведту.

Из непосредственных действий русской армии должна быть особо отмечена изумительная твердость, проявленная старыми пехотными частями, смелые действия кавалерии Демику и Гаугревена и блестящий маневр казаков (26 августа), вызвавших прусскую кавалерию под огонь замаскированной батареи<sup>1</sup>.

Предпринимая свой марш к Цорндорфу, Фридрих не сомневался в быстрой и решительной победе над русскими. Перед выступлением из Силезии он спросил старого маршала Кейта, когда-то командовавшего русскими солдатами, что представляет собой русская армия. «Это храбрые войска, которые хорошо защищаются, но которыми плохо управляют», отвечал Кейт. «Прекрасно, прекрасно, — сказал Фридрих, — вы узнаете, что я атаковал этих чудаков и обратил в бегство при первой атаке». Кейт тщетно пробовал убедить короля, что «эти чудаки не так легко обращаются в бегство».

Может быть, учтя мнение старого маршала, Фридрих серьезно отнесся к своей задаче и с похода написал Дона: «Когда вы будете переходить через Одер, скажите вашим офицерам: мой девиз — победить или умереть, и тот, кто так не думает, может оставаться на этой стороне и лететь к чорту»<sup>2</sup>.

---

ступившим после того, как он вернулся к своей армии. Именно так дело освещено и в «Журнале о военных действиях», составленном в русской главной квартире (ЦВИА, ВУА, № 1663, л. 598 об.).

<sup>1</sup> Масловский, Русская армия в Семилетнюю войну, вып. II, стр. 272—281.

<sup>2</sup> Schöning, Geschichte des Siebenjährigen Kriegs, B. I, S. 244.

После Цорндорфа Фридрих, по словам де-Катта, уже не чувствовал желания разговаривать с маршалом о происшедшем сражении «и о всем том, что могло иметь отношение к русским». Объявляя себя победителем, он в то же время открывал путь противнику к его нетронутому тяжелому обозу в Гросс-Камине и не сделал ни одной серьезной попытки обрушиться на двинувшуюся туда, обращенную правым флангом к болотам Варты, вытянувшуюся двумя колоннами русскую армию. Впоследствии в своей «Истории Семилетней войны» Фридрих оправдывал свою странную инертность недостатком военного снаряжения и припасов. Но это, конечно, была не основная причина, и король недаром ответил тогда крестьянке, просившей его о своем сыне: «Как вы хотите, чтобы я дал ему должность, когда я не знаю, сохраню ли я свою собственную?»

Записав это, де-Катт оставил нам и другое, уже прямое признание короля: «Завтра утром мы можем двинуться отсюда и проститься с теми, которых я не сумел сокрушить».

Широко анонсируя свою победу в целях обработки мирового общественного мнения, чему он всегда придавал большое значение, Фридрих сам мало верил в реальность этой победы<sup>1</sup>. Рисковать новой попыткой сражения он не хотел, очевидно опасаясь катастрофы, и должен был удовольствоваться частичным успехом, которого ему удалось добиться, освободив Кюстрин.

Когда Фермор отошел к Ландсбергу, Фридрих направился в Кюстрин, а затем в начале сентября двинулся в Силезию, предоставив корпусу Дона наблюдение за русскими. Тяжелые потери, понесенные королем при Цорндорфе, сказались на ходе его дальнейших операций. Потеряв в этой битве лучшую часть своей армии, он после стольких блестящих побед над австрийцами, вскоре после Цорндорфа, в сражении при Гохкирхене (14 октября) потерпел жестокое поражение. Если условия для этого разгрома были созданы неосторожностью и легкомысленной самонадеянностью Фридриха, то, с другой стороны, австрийская победа была облегчена ослаблением королевского войска в результате боя под Цорндорфом.

---

<sup>1</sup> Разбирая вопрос о том, кто явился победителем при Цорндорфе, Рамбо („Russes et Prussiens“, p. 194), между прочим, замечает: «Тот, который император Вильгельм II поднял «за победителей при Цорндорфе», был в значительной мере направлен по неправильному адресу».

## ХИ

### Отступление 1758 г.

Укрепившись в Гросс-Камине и вызвав «публикацией» оставших или бежавших с поля битвы солдат<sup>1</sup>, Фермор 27-го приказал Румянцеву идти на Ландсберг, потом отправить туда только обоз, а самому следовать к Гросс-Камину<sup>2</sup>. Но 30 августа начались какие-то перегруппировки прусских войск. Опасаясь атаки, которая в случае успеха могла отбросить русскую армию в болота Варты и лишить ее пути отступления, Фермор на другой день вечером повел свои войска к Ландсбергу. Румянцеву с значительным опозданием было приказано двигаться туда же. Соединение состоялось 2 сентября. Рязанову был послан приказ: в случае, если он еще не занял Кольберга, идти на Дризен<sup>3</sup>.

Фридрих был чрезвычайно недоволен созданным положением. Оно казалось ему угрожающим. «Все наши армии находятся теперь в критическом положении, следовательно, и ваша также, — писал он в сентябре своему брату. — Я это знаю, чувствую, но обязан держаться здесь твердо, пока не заставлю... русских уйти за Ландсберг». Россия казалась ему самым опасным врагом, и он через английского посла Кейта снова пытался войти в соглашение с петербургским правительством, и опять неудачно. Раньше много издевавшийся над Россией, он стал теперь деликатным и, собираясь издать мемуары умершего генерала Манштейна, приказал тщательно вычеркнуть из них все места, оскорбительные для России<sup>4</sup>.

Закрепившись в Ландсберге и не получая директив от Конференции, Фермор не проявлял никакой инициативы. Неприязненные отношения между ним и большинством старших командиров армии, особенно обострившиеся после Цорндорфского сражения, понуждали Фермора к еще большей осторожности, чем раньше.

Месяц стоянки в Ландсберге прошел почти бесплодно. За это время Фермор не сумел сделать ничего, кроме пополнения продовольственных запасов (на 20 дней), рекогносцировок по берегам Варты и сбора мелких контрибуций и скота. Была закончена и некоторая реорганизация армии, необходимая вследствие потерь,

<sup>1</sup> ЦВИА, ВУА, № 1661, лл. 187, 188.

<sup>2</sup> Первого ордера Румянцев не получил, так как курьер был «прускими мужиками пойман и в прусскую армию отвезен» (ЦВИА, ВУА, № 1663, л. 600 об.). На другой день был отправлен дубликат ордера и подкрепление в тысячу казаков.

<sup>3</sup> ЦВИА, ВУА, № 1669, л. 602.

<sup>4</sup> Politische Korrespondenz, B. XVII, SS. 326—440.

понесенных под Цорндорфом, и начатая еще в Гросс-Камине. Армия делилась на Обсервационный корпус под начальством Долгорукова, заключавший в себе 2 бригады (5 полков), и 2 дивизии, из которых первая, поступившая под командование Александра Голицына, состояла из 4 бригад пехоты (32 батальона) и 8—10 эскадронов конницы; вторая, под начальством Румянцева, имела 3 пехотных бригады (24 батальона) и 12 эскадронов конницы.

Вероятно опасаясь ответственности за длительное бездействие Фермор созвал военный совет, который вынес решение ждать приказа из Петербурга.

Между тем Конференция, по совету венского двора, решила предоставить главнокомандующему значительную свободу действий и указом от 4 сентября дала Фермору широкие полномочия. Ожидать спасительных приказов из Петербурга было уже нельзя. Получив указ Конференции, Фермор 16 сентября созвал военный совет, который постановил осадить Кольберг и овладеть этим ключом коммуникации между Вислой и Одером. Для того чтобы прикрывать операцию, главную армию решили двинуть через Солдин на Старгард. 19 сентября выяснилось, что Солдин эвакуирован пруссаками, а на следующий день русская армия двинулась на Карциг-Пиритц. 26 сентября передовые русские части вступили в Старгард, а вся армия сконцентрировалась в Пас-Круге. Позиция была укреплена; для охраны ее оставлен отряд пехоты и вся конница под начальством Румянцева. Затем главные силы двинулись на Старгард, который и заняли 30 сентября. За четыре дня до этого специально выделенный отряд под начальством Пальменбаха был направлен на Кольберг.

Об оставшихся в Ландсберге небольших русских силах не позаботились, и они вскоре потеряли связь с армией, так как Фермор не выделил для Солдина хотя бы казачьего отряда.

Целью предпринятых Фермором операций была подготовка зимних квартир в Померании. Но получить продовольствие на месте из-за скудости ресурсов было невозможно; снабжение же морским путем при помощи торгового флота через Пилау могло быть обеспечено только подчинением Данцига, оккупацию которого Конференция, по политическим соображениям, считала нежелательной. В своих новых предписаниях она находила возможным разместить армию на зимние квартиры в Бранденбургии и, «буде можно, по реке Одере». Это требовало предварительного захвата Кольберга и поражения корпуса Дона. Конференция не без основания подчеркивала, что эти небольшие прусские силы следовало бы уничтожить значительно раньше, еще в июле, до прихода Фридриха. Но Фермор и теперь считал нецелесообразным атаковать Дона и оправдывался тем, что он не имеет верных сведений о неприятеле, что позиции его у Гогенвальда сильно укреплены, а русская армия имеет слишком мало артиллерийских запасов. Действительно, снарядов нехватало как для старых, так и для новых орудий, пополнивших полковую артиллерию (22 10-фунтовых единорога, доставленных во время стоянки армии в Ландсберге).

Вместе с тем главнокомандующий жаловался на отсутствие сведений о положении союзных армий. Только в сентябре было по-

лучено известие об отходе шведов к Стральзунду. Сообщения о действиях австрийцев носили самый отрывочный характер.

Движение русской армии на Старгард лишь со значительным опозданием было замечено пруссаками, отделенными от русских завесой их нерегулярной кавалерии. 21 сентября, узнав об отходе армии из Ландсберга, Дона направил туда сильный отряд. Небольшая остававшаяся здесь русская часть отошла без сопротивления. Получив сообщение об этом, Дона перешел в наступление, 27 сентября занял Нейдам, 29-го — Солдин. 2 октября его авангард уже подошел к Пиритцу. Здесь оставались лишь небольшой наблюдательный казачий отряд и незначительное количество пехоты. Русские тотчас отошли от Пиритца и сообщили о наступлении противника Румянцеву. Тот немедленно стянул всю свою конницу к Пас-Кругу. Эта позиция, защищавшая переход к Старгарду через болотистую реку Плоен, располагалась на высоком правом берегу и прикрывалась с фронта широкой болотистой равниной, по которой шла плотина с дорогой к мосту Пас-Круга. Земляное укрепление, устроенное близ моста, было вооружено четырьмя орудиями и рассчитано на 400 чел. гарнизона. Три наибольших укрепления на другом берегу, связанных общностью плана, были рассчитаны только на действие артиллерии.

Части Дона под прикрытием тумана подошли незамеченными и, успев вырыть окопы, начали обстрел русской позиции. Затем две колонны, одна по дороге, а другая в обход через высохшее в одном месте болото, повели наступление. Румянцев выдвинул на лежавшую близ моста высоту 100 чел. пехоты и единорог, а прочие спешенные части направил через мост. Пруссаки отступили, стараясь вызвать русскую конницу на преследование, чрезвычайно опасное в этой болотистой местности. Но маневр был разгадан, и Румянцев, сохранив свои позиции, отбросил противника к Пиритцу<sup>1</sup>.

Заняв Старгард и сконцентрировав здесь почти всю армию, Фермор имел целью держать под ударом силы Дона, мешая ему направиться на выручку Кольберга, под которым оперировал Пальменбах. Успех должен был обеспечить зимние квартиры в Померании, так как Кольберг стал бы центром снабжения армии через Пилау.

Город состоял из двух неравных частей: меньшей, слабо укрепленной, на левом и большей, главной — на правом берегу реки Персанты. Эта часть была окружена оградой бастионного типа и рвами, наполненными водой. Гарнизон состоял из 700 чел. и располагал 130 пушками и 14 мортирами. Комендант крепости, решив защищаться до последней возможности, мобилизовал население города, сформировал из него несколько дополнительных рот и, имея первоначально лишь 14 артиллеристов, быстро довел число их до 130.

Русский отряд, численностью около 6 тыс. чел. при 12 полевых и 8 полковых орудиях, подошел к Кольбергу 4 октября. В первый день Пальменбах попытался провести с дальнего расстояния обстрел слабого левобережного укрепления, но затем перенес свои операции на правую сторону. Через реку устроили понтонный мост. Заняв один из пригородов, установили батарею для защиты устья

<sup>1</sup> ЦВИА, ВУА, № 1663, л. 625 и об.



реки, придвинули возможно близко к крепости траншеи и захватили еще одно предместье. Рытье траншей осуществлялось с большой энергией — сначала почти беспрепятственно, потом под сильным огнем крепости. Вскоре, однако, выяснилось, что направление работ выбрано неудачно и удар направляется на наиболее сильные фасы крепости. К тому же артиллерия отряда была совершенно недостаточна.

В ответ на посланное Пальменбахом донесение главнокомандующий отправил к Кольбергу пехотную бригаду и 250 орудийных снарядов. В случае если до прихода подкрепления осаждающим будет угрожать непосредственная опасность, Фермор разрешил временно отступить от крепости. Опасности никакой не было и не могло быть так как все силы Дона оперировали в это время около Пиритца, но Пальменбах, как только получил ответ на свое донесение, без всяких поводов к тому снял осаду и отступил к Гросс-Гестину. Здесь он встретился с подошедшей бригадой под командой Яковлева и был принужден вернуться к крепости. Брошенные траншейные работы вопреки ожиданиям сохранились, так как осажденные не решились выйти из крепости, полагая, что отступление русских является лишь маневром.

Пальменбах получил за свои действия выговор, но продолжал вести осаду чрезвычайно нерешительно. В помощь ему был направлен Штофельн, быстро двинувший вперед подготовку штурма. С самого начала неправильно взятое направление было, однако, сохранено, что весьма ослабляло эффект действия. Как бы то ни было, к 26 октября и на главном и на подсобном фронтах атаки расстановка батарей и подготовка перехода через ров почти закончились, и можно было начинать штурм крепости<sup>1</sup>.

Сообщая об этом главнокомандующему, Пальменбах отметил выдающуюся работу Штофельна, а также особенно отличившегося волонтера графа Тотлебена. Последний, по происхождению немец из Тюрингии, в начале своей карьеры искал счастья в разных странах: одно время пользовался большим успехом при дворе Августа III, был на прусской и голландской службе и в 1757 г. поступил на русскую. Характеристика, данная ему Пальменбахом за подвиги при бесплодной осаде Кольберга, в дальнейшем послужила основанием для совершенно необычного зачисления его генерал-майором русской службы, несмотря на сообщение русского резидента в Данциге, получившего из Гамбурга информацию о неблагонадежности Тотлебена<sup>2</sup>.

26 октября Пальменбах получил донесение о движении к городу крупных неприятельских сил. Это был авангард Дона из 5 батальонов пехоты, 5 эскадронов конницы и 400 гусар. Оперировавший на левом берегу реки русский отряд предпринял отступление к Платче и, попав между двумя колоннами пруссаков, отодвинулся к Грейфенбергу. Но этот путь был уже занят противником. Русским удалось пробиться лишь со значительными потерями. В то же время Пальменбах снял осаду с Кольберга и отошел к Штокау. Здесь он получил

<sup>1</sup> ЦВИА, ВУА, № 1663, лл. 619 об., 630—632, 637, 639, 640.

<sup>2</sup> Масловский, вып. II, Приложение 64.

подкрепления; на галиоте были доставлены предназначенные для осадных действий снаряды. Однако Пальменбах, не собираясь возобновить осаду, отослал галиот обратно в Пилау. При этом движении судна оказалось, что даже не взяв крепости, а захватив лишь гавань Кольберга, можно было обеспечить водный транспорт, необходимый для доставки русской армии продовольствия и снаряжения.

Вскоре после отсылки транспорта снарядов Пальменбах получил новое подкрепление, увеличившее его силы до 10 тыс. чел. Вместе с тем пришло приказание Фермора продолжать осаду, а разъезды Краснощекова выяснили, что подошедшие немецкие силы менее значительны, чем это предполагалось сначала. 1200 гренадер были отправлены обратно для занятия брошенных траншей. Окопные работы вновь оказались в полной сохранности. Невзирая на все это, Пальменбах решил не возобновлять осаду, 2 ноября отошел к Кеслину и направился на соединение с главной армией<sup>1</sup>.

Появление под Кольбергом частей Дона обусловилось передвижением русской армии. Бездействуя в районе Старгарда, она скоро стала ощущать недостаток в провианте и фураже. Уже 4 октября Фермор отправил за Вислу лишние обозы и наиболее расстренные части конницы. Испытывавшая все большие продовольственные лишения армия, несмотря на холодную осеннюю погоду, стояла лагерем, и Фермор только 22 октября разрешил утеплить палатки соломой. В ожидании падения Кольберга, он считал нецелесообразным атаковать Дона, так как поражение последнего ничего не давало в смысле возможностей организации продовольственного снабжения. Разбив Дона, но не взяв Кольберга, русские, по мнению Фермора, все равно должны были бы отступить. Фермор не хотел видеть, что, разбив пруссаков, он получил бы полную свободу не только для дальнейшего наступления, но и для действий под Кольбергом. Осаду крепости можно было бы считать обеспеченной, ведя ее большими силами. Наконец, моральная сопротивляемость ее гарнизона, несомненно, сильно понизилась бы при известии о поражении Дона, и крепость, возможно, сдалась бы при первом решительном натиске.

Но Фермор предпочитал оставаться пассивным. Дона выжидал, наблюдая за русскими. Кольберг не сдавался, а русская армия начала голодать и замерзать<sup>2</sup>. В связи с этим главнокомандующий очистил Старгард, 17 октября занял Шваненберг, а 22-го — Драмбург, около которого расположил свои войска по квартирам. Отсюда он отправил подкрепление Пальменбаху.

Как только Дона заметил движение русских, он тотчас занял Старгард и двинулся на север, для того чтобы укрепить связь со Штеттином и помочь Кольбергу. Его намерения вполне удались.

Отступление Пальменбаха, 9 ноября соединившегося с главной армией в Темпельбурге, срывало весь намеченный Фермором продовольственный, а следовательно, и операционный план.

<sup>1</sup> ЦВИА, ВУА, № 1663, лл. 640—642 об.

<sup>2</sup> По сведениям австрийского главнокомандующего Дауна, недостаток припасов вовсе, однако, не был острым, и Фермор, при отступлении у Старгарда, сжег немалый магазин провианта (Масловский, вып. II, стр. 329).

24 октября русская главная квартира получила известие о победе австрийцев над Фридрихом при Гохкирхене. Момент казался самым подходящим для атаки Дона и тем более необходимым, что силы его двигались в то время на выручку Кольберга. Но к этому времени армия Фермора была разбросана отдельными частями (главная армия у Драмбурга, отряд Олица у Дризена, части под командой Нумерса у Диршау, Рязанова у Аренсвальде и Пальменбаха у Кольберга; кроме того, довольно значительные отряды были выдвинуты для связи). Вместо того чтобы сконцентрировать силы и атаковать Дона, что было теперь явно необходимо для обеспечения операции под Кольбергом, военный совет, созданный Фермором 30 октября, решил расположить армию на зимние квартиры в южной части Померании.

В этих целях войска были двинуты на Темпельбург. Предполагалось «позицию армии по морскому берегу отменить, а удержать крепость Дризен и армию расположить в кантонир-квартирах по рекам Нетце и Варте», т. е. сделать как раз противоположное тому, что ожидала Конференция, желавшая занять приморскую позицию в Померании. В связи с этим она дала приказ генерал-губернатору Пруссии Корфу сосредоточить в Эльбинг недавно доставленный транспорт шуваловских гаубиц, а оставшиеся на Висле части сконцентрировать в Диршау. Конференция наконец решила повести отсюда наступление на Данциг и занять его хотя бы ценой бомбардировки. В виде наказания за сопротивление предполагалось реквизировать запасы продовольствия и взять с города миллион талеров контрибуции.

Все это не осуществилось. Фермор слал в Петербург реляции, доказывая невозможность наладить продовольственное снабжение армии в намеченной Конференцией области, и та, согласившись, еще до получения выработанного военным советом (30 октября) плана, разрешила отложить оккупацию Данцига и расположить войска на зимние квартиры «по сю сторону реки Вислы, протянув кордон от Эльбинга к Торну».

11 ноября началось отступление из Темпельбурга. Генералу Олицу, находившемуся в Дризене, было подтверждено приказание взорвать эту крепость, что он и исполнил, а 20 ноября русская главная квартира получила известие о том, что Дона вовсе очистил местность и отступил за Одер. Но теперь возвращаться назад было уже поздно, и войска разместились на кантонир-квартиры: первая дивизия в Эльбинге, Меве, Диршау, Мариенбурге и Мариенвердере; конница — в Гейлигенбейле и Браунсбурге; вторая дивизия — на линии от Мариенвердера до Грауденца и близ Кенигсберга, а конница в Ризенбурге и Прейссиш-Марке; третья дивизия — в Кульме, Бишофсвердере, Озенбурге и Олецко. Полевая артиллерия концентрировалась в Мариенвердере. Для охранения квартир выдвинуты на форпосты 2 500 казаков по линии Оливь, Нейенберг, Рулев, Кошелин, Салиц<sup>1</sup>.

<sup>1</sup> ЦВИА, ВУА. № 1663, лл. 652, 658—660 об.

Несмотря на отступление, чрезвычайно плохое материальное состояние армии, голодовки, полное отсутствие заботы о здоровье солдат, моральный уровень их был высок. Инспектировавший армию зимой 1759 г. генерал Костюрин нашел, что «все неустрашимую бодрость имеют и когда всем снабдены будут в самом деле, тогда от них надеяться можно»<sup>1</sup>.

Подводя итоги действий русской армии в 1758 г., мы должны признать, что достигнутые ею результаты были весьма значительны, но совершенно недостаточны сравнительно с теми возможностями, которыми она располагала. Ответственность за это полностью падает на главнокомандующего. Если распоряжения Конференции всегда запаздывали и нередко не соответствовали обстановке, то они все же заключали в себе ряд принципиально верных указаний. Наоборот, вся трусливая и неуверенная стратегия Фермора, представлявшая компромисс между стремлением к максимальной осторожности и желанием угодить Конференции, была вовсе бесплодной. Во всех ответственных случаях Фермор проявлял нерешительность, неуверенность и неустойчивость, исключая тем возможность успеха.

Отодвинув перед цорндорфским сражением в сторону части Румянцева, Фермор и позднее не пожелал объединить силы и атаковать Фридриха, все действия которого после Цорндорфа явно свидетельствовали о расстройстве его армии и нежелании принять новый бой, как об этом сообщали пленные и дезертиры.

Предприняв сам отступление к Ландсбергу и направив Румянцева к Гросс-Камину, он поставил эту часть армии перед непосредственной опасностью столкнуться с прусскими силами и быть разбитой наголову. Далее, когда Фридрих увел свою армию в Силезию, а русские войска сконцентрировались, совершенно естественной была необходимость атаковать Дона, как этого настойчиво требовала Конференция, и уже после этого предпринять осаду Кольберга.

Самую осаду Фермор начал без предварительной подготовки, даже не собрав сведений о крепости, без достаточных материальных средств, почти без снарядов, под опасностью удара со стороны Штеттина.

Нельзя было придумать ничего более нелепого, чем посылка под Кольберг подкреплений мелкими отрядами, а потом открытое отступление от Старгарда, позволившее Дона двинуться на выручку крепости, под которой русскими войсками командовал генерал, вполне достойный своего главнокомандующего. Попрежнему несовершенно было снабжение армии; при стремлении Фермора к бездействию огромные запасы продовольствия тратились на длительное лагерное содержание войск, как это было у Ландсберга и Старгарда, где Фермор морил голодом и морозил свою армию в палатках под охраной часовых. Несмотря на настоятельную необходимость, медицинское обслуживание не было улучшено<sup>2</sup>.

<sup>1</sup> Архив Воронцова, т. VII, стр. 356.

<sup>2</sup> Только поздней осенью решили наконец учредить за Вислой «главный госпиталь» (ЦВИА, ВУА, № 1663, л. 604).

Поразительная неуверенность и растерянность сказываются в выборе расположения зимних квартир. После принятого 30 октября решения Фермор охотно принимает вызванное его тревожными реляциями предписание Конференции, обусловившее отход русских войск за Вислу и даже оставление Дризена, в то время как все пространство до Одера вскоре было освобождено противником. По справедливому замечанию Масловского<sup>1</sup>, это было «случайное отступление», но нельзя согласиться с тем, что оно было нужно, потому только, что за Вислой русские войска могли отдохнуть, а на Варте Фермор заморил бы их в лагерях и вовсе не сумел бы снабдить обмундированием и снаряжением.

Несмотря на нерешительность главного командования, результаты действий русской армии имели громадное стратегическое и политическое значение. Прочная оккупация Восточной Пруссии давала базу для развития дальнейших наступательных операций к самой столице Фридриха; в то же время она ставила Россию в чрезвычайно выгодное положение при мирных переговорах. Наконец, при разумном отношении к завоеванной провинции она могла бы явиться важным источником денежных и продовольственных поступлений.

Союзные армии вышли из кампании с гораздо меньшими результатами. Особенно неудачной была она для французов. К началу ее армия Людовика получила взамен Ришелье нового главнокомандующего — графа Клермона. Ловкий придворный «духовного чина», пользовавшийся симпатиями маркизы Помпадур, он, по замечанию Фридриха, скорее мог бы стать архиепископом парижским, чем маршалом. Принятые им войска находились в состоянии полного расстройствa, причем дисциплину нарушали больше всего офицеры. Граф Сен-Жермен, командовавший отдельным 10-тысячным корпусом, самовольно бросил пост, сообщив маршалу лишь место, где он оставил свой корпус, и уехал. Офицеры нередко отказывались исполнять получаемые ими приказания; при армии было множество женщин; в лагерях устраивались балы. Колоссальные обозы были загромождены маркитантскими повозками, в то время как снабжение армии стояло ниже всякой критики — войскам часто нехватало продовольствия и обмундирования.

Фердинанд Брауншвейгский, начав наступление на Ганновер, быстро очистил эту область от французов. Был захвачен Эмден, чрезвычайно важный для пруссаков порт, через который они могли получить подкрепление из Англии. В поспешном отступлении французы во множестве оставляли обозы, пленных, продовольствие и вооружение.

В начале июня Фердинанд уже перешел Рейн и заставил французов принять сражение при Крефельде (23 июля), где они понесли огромные потери, были разбиты и обращены в бегство. Вслед за тем пал Дюссельдорф.

Успехи побудили Англию усилить своих союзников отправкой 18-тысячного отряда. Удар угрожал Парижу. Но английские подкрепления запоздали.

<sup>1</sup> Масловский, вып. II, стр. 344, 345.

В этот критический момент расположенные внутри Франции войска были двинуты на помощь рейнской армии и приняты меры к восстановлению порядка и дисциплины. Клермона отозвали. Командование войсками поручили маршалу Контаду, старому и опытному генералу. Армия Субиза вступила в Гессен и после нескольких сражений закрепила французское господство на Везере. Ганновер и Вестфалия снова оказались под ударом. Фердинанду пришлось отойти за Рейн. Поддержанная саксонским корпусом, армия Субиза нанесла гессенцам поражение близ Люттернберга, но дальнейшее наступление было безуспешно. Попытки соединиться с рейнской армией также потерпели неудачу. Кампания кончилась размещением армии Контада на зимние квартиры между Рейном и Маасом, армии Субиза — по Рейну и Майну. Гессен вновь был очищен. Перед этим в оккупированных районах произвели сбор контрибуции, осуществлявшийся самыми бесцеремонными способами.

Действия шведов оказались вовсе плачевными. Предпринятое ими в начале сентября наступление вверх по Одеру могло бы иметь весьма важное значение. Дона, опасаясь за безопасность Берлина, вынужден был отойти к Кюстрину. Это развязывало руки русской армии, но сведения об отступлении Дона были получены Фермором с большим опозданием. Между тем Фридрих выделил отряд генерала Веделя для охраны столицы. Дона тотчас вернулся к своим позициям у Блумберга. Столкнувшись с Веделем, шведы понесли поражение и поспешно отступили к Стральзунду. Прикрывавший их отступление корпус, оставленный в Мархии, был частью уничтожен, частью взят в плен. «Бездействие сих войск и стыд, который оно навело на них, сделало их посмешищем в глазах их союзников, их неприятелей и даже самых их соотечественников»<sup>1</sup>.

На главном театре военных действий положение также было неблагоприятным. Во второй половине августа, когда Фридрих отвел свои войска к Цорндорфу, надеясь одним ударом уничтожить русских, Даун ничего не сделал для того, чтобы преследовать его, а решил, объединив свою 80-тысячную армию с 50-тысячным войском герцога Цвейбрюкенского, обрушиться на армию принца Генриха, состоявшую из 20 тыс. чел. и остававшуюся в Саксонии.

Генрих начал отступление, но в это время распространилась весть о будто бы полной победе Фридриха под Цорндорфом и об обратном движении войск короля в Силезию. Эти сведения требовали от Дауна ускорения операций. Он же, наоборот, задержал их и позволил Фридриху сосредоточить в районе Дрездена армию в 68 тыс. чел. Хотя австрийцы располагали вдвое большими силами, тем не менее положение их было неизмеримо менее выгодным, чем раньше. Атака армии Генриха была фактически отложена, и ему предоставили соединиться с Фридрихом. Даун находил теперь свои силы недостаточными для операции и через свое правительство обратился к России с требованием выслать в Силезию не менее чем 20-тысячный корпус: «таковой бы корпус непобедим быть мог за

<sup>1</sup> Архенгольц, История Семилетней войны, стр. 139.

храбростью русской пехоты, что довольно из даваемых батальи видно»<sup>1</sup>.

Между тем Фридрих направил свою армию к Бауцену, поставив под удар правый фланг австрийцев и их сообщения с Цитау. Целью этого движения являлось вызвать Дауна из его сильно укрепленной позиции у Столпена и получить возможность действовать против армии, осаждавшей крепость Нейссе. Даун не считал выгодным в этих условиях атаковать Фридриха и отошел к Лебау — Китлиц. Фридрих тотчас же перешел в наступление и занял позицию у Гохкирхена. Положение его было невыгодно и носило временный характер. Фельдмаршал Кейтг, высказывая свои соображения по этому поводу, сказал королю: «Если австрийцы оставят нас в покое в этом лагере, они заслужат повешения». — «Надо надеяться, что они будут нас бояться больше, чем виселицы», ответил Фридрих, но согласился с необходимостью утром переменить лагерь. Однако австрийцы по составленному Лаудоном плану ночью предприняли внезапную атаку пруссаков, обманутых разложенными в австрийском лагере кострами и звуком продолжавшихся лесорубных работ. На рассвете австрийцы показались у самого лагеря Фридриха<sup>2</sup>.

После кровопролитной битвы пруссаки были разбиты, понесли громадные потери людьми, лишились большей части артиллерии и обозов. Сам Фридрих едва не был взят в плен. Все же ему удалось отступить и в полумиле от поля сражения укрепиться на Шпидбергенских горах. Даун больше не проявлял энергии и «пренебрег всеми случаями вредить неприятелю, чтобы воспользоваться своею победою»<sup>3</sup>.

Бессилие шведских и пассивность (в этот период) русских войск предоставляли Фридриху свободу действий в Силезии; он сконцентрировал здесь все силы и, в частности, вызвал Дона из Померании. Это усиление позволило ему направиться к Нейссе и освободить крепость. Таким образом, отступление Фермора оказало самое пагубное влияние на операции в Силезии, тогда как более решительные действия в Померании не дали бы королю возможности отозвать армию Дона. Возможно, что Даун опять не сумел бы использовать это положение; но зато ясно, что поражение, которое русские могли нанести Дону, открыло бы им путь во внутренние области королевства и могло коренным образом изменить весь ход войны.

Воспользовавшись отступлением Фридриха в Силезию, Даун сделал попытку начать операции в Саксонии и занять Дрезден. Но это совпало с получением известия об отступлении русских к Старгарду, а затем к Драмбургу и далее. Меряться с Фридрихом один-на-один Даун не находил возможным и, отказавшись от первоначальных планов, в середине ноября отступил из-под Дрездена к Пирне, а в конце того же месяца разместил свою армию на зимние квартиры.

Как Даун, может быть не совсем искренне, сообщил Шпрингеру, непонятное отступление Фермора совпало со временем, когда авст-

<sup>1</sup> Донесения Шпрингера от 2 сентября 1758 г. (Масловский, вып. I, Приложения, стр. 246).

<sup>2</sup> Архенгольц, История Семилетней войны, стр. 119—126, 132.

<sup>3</sup> Там же, стр. 132.

рийский фельдмаршал хотел отправить на соединение с русскими 20-тысячный корпус, но в новых условиях проект этот отпал. Подводя итоги кампании, Даун полагал, что «все операции и труды нынешнего лета втуне пропали; а король и принц к будущей весне такую силою противу нас всех возстанут, что мы довольно дела иметь будем... обороняться, и может со стыдом окончить принуждены»<sup>1</sup>.

Союзники были недовольны друг другом. Австрийцы обвиняли французов, предъявляли претензии русским за преждевременное отступление и требовали в помощь себе 30-тысячный вспомогательный корпус. Русские обвиняли австрийцев в том, что те вопреки обещаниям не оказывали им реальной помощи и даже боялись самостоятельных успехов России в Восточной Пруссии; в требовании вспомогательного корпуса видели желание ослабить русскую армию и направить ее операции в интересах только Австрии. Действия шведов заслуживали общего порицания.

Русское правительство, выполняя роль посредника между версальским и венским дворами, старалось оправдать французов и успокоить австрийцев обещаниями непосредственной военной поддержки в Силезии. Формирование 40-тысячного корпуса, предназначавшегося для этого, велось под руководством Бутурлина, но фактически не осуществилось.

Союзники не без основания подозревали Версаль в желании заключить мир. Слухи о предстоящем окончании войны и посредничестве Испании циркулировали в придворных кругах Франции<sup>2</sup>. «Поверьте мне, — писал уже в мае 1758 г. Берни французскому послу в Вене Стенвилю (впоследствии герцог Шуазель), — без мира мы погибнем и погибнем постыдно»<sup>3</sup>.

Елизавета стояла на другой позиции. Она решила бороться с Пруссией до конца, «хотя бы ей пришлось пожертвовать для этого последним рублем и последним солдатом», как она говорила Эстергази.

Австрия тоже не могла думать о мире.

Под давлением союзников глава французского правительства кардинал Берни должен был уйти, и место его занял герцог Шуазель, тотчас подписавший с Австрией новое соглашение, к которому впоследствии (1760 г.) присоединилась и Россия.

Если Берни, начавший с Англией тайные переговоры о мире, считал войну губительной для Франции, то Шуазель заявил, что Людовик собирается свято и нерушимо соблюдать свои обязанности по отношению к союзникам. Новый министр составил план действий настолько же грандиозный, как и фантастический. Он решил напасть на Соединенное королевство в его собственных пределах и высадить десант в Шотландии. В Бресте и Тулоне были подготовлены две сильные эскадры вместе с флотилией транспортных судов, предназначенных для армии принца Субиза. Осуществить нападение на Англию только своими силами Шуазель не надеялся и в январе

<sup>1</sup> Донесения Шпрингера от 22 ноября.

<sup>2</sup> Архенгольц, стр. 146.

<sup>3</sup> Bernis, Mémoires, v. II, p. 232.



1759 г. поручил французскому послу в Петербурге Лопиталю добиться присоединения к этой экспедиции русского корпуса. Последний должен был спуститься по Одеру до Штеттина, соединиться в Готтенбурге с расположенным там отрядом и вместе с ним подкрасить в Шотландии корпус Субиза<sup>1</sup>.

Воронцов, не отвергая этого фантастического плана, указал, что сначала надо занять Одер и Штеттин, что Россия формально не находится в состоянии войны с Англией, а выделение экспедиционного корпуса чрезвычайно затруднительно.

Проектированная Шуазелем экспедиция так и не состоялась, и через полгода французский министр уже искал — и так же неудачно — вооруженного посредничества России для заключения мира между воюющими странами на условиях сохранения *status quo ante bellum*<sup>2</sup>.

С Англией Россия попрежнему сохраняла неопределенные отношения и ввязываться в войну с ней не желала. Швеция полностью разделяла эту точку зрения. В марте 1759 г., желая обезопасить себя от возможного нападения британского флота, обе державы заключили соглашение, к которому пригласили также присоединиться Францию и Данию. Согласно этой конвенции, доступ военным судам в Балтийское море был закрыт; воспрещалось вооружение каперов; гарантировалась свобода плавания торговых кораблей и заход их во все порты, не подвергнутые блокаде.

Было ясно, что, несмотря на свое отступление, Россия в кампании 1758 г. сделала много, отрезав у прусского короля, столь решительно расправлявшегося со своими противниками и привыкшего воевать с ними на их территориях, его собственную провинцию. Успехи русских в Пруссии вызывали общее беспокойство.

В министерских канцеляриях Австрии, Франции, Швеции много и тревожно думали о возможных последствиях закрепления за Россией Восточной Пруссии. Англия, считавшая невыгодным официальный разрыв отношений с Россией, начала действовать в Дании, внушая ей мысль противодействовать опасному усилению России. Неустойчивую, но безуспешную работу в этом направлении она вместе с Пруссией вела также в Турции. Осенью 1758 г. надежды на вовлечение Турции в войну казались Фридриху вполне реальными. «Буря уже миновала, — писал он 19 сентября герцогине Саксен-Готской, — новости, полученные из Константинополя, превосходны, и несомненно, что враги наши не замедлят это почувствовать»<sup>3</sup>.

<sup>1</sup> V a n d a l, Louis XV et Elisabeth, p. 155; Архив Воронцова, т. VI, стр. 407—412.

<sup>2</sup> Положение до войны.

<sup>3</sup> ГАФКЭ, МИД, Пруссия, 1758, № 5, л. 1 и об. По донесению Шпрингера, вооруженные силы Пруссии в конце сентября 1758 г. достигали 159 батальонов и 220 эскадронов. Из них армия, под личным командованием Фридриха, состояла из 54 батальонов, 48 батальонов «вольных рот» и 113 эскадронов; армия принца Генриха — из 36 батальонов, 3 батальонов «вольных рот» и 40 эскадронов; корпус генерала Веделя — из 8 батальонов и 5 эскадронов; армия Дона — из 21 батальона, батальона «вольных рот» и 50 эскадронов; корпус генерала Фуке — из 11 батальонов, батальона «вольных рот» и 10 эскадронов; Померанская армия герцога Бевернского — из 18 батальонов, 5 батальонов «вольных рот» и 2 эскадронов (ЦВИА, ВУА, № 1663, лл. 259, 260).

### ХIII

#### Зима и начало кампании 1759 г.

Русская армия, расположенная на зимних квартирах, прежде всего нуждалась в пополнении. Для этого должны были послужить контингенты наборов 1757—1758 гг., которые давали 55 тыс. рекрутов. В действительности цифра оказалась значительно ниже, так как набор 1758 г. был закончен только в июне следующего года, да и тогда не смог заполнить потребности, вследствие чего вскоре пришлось объявить новый набор. Между тем армии требовалось 23 172 чел. нижних чинов и 422 офицера. Кроме того, на Западной Двине формировался корпус, который предполагалось довести до 40 тыс. чел.<sup>1</sup>

Рекрутов не хватало, и от создания нового корпуса пришлось отказаться. Освободившиеся силы решили влить в армию. Они начали прибывать в Пруссию вскоре после битвы под Цорндорфом, но большинство их задерживалось в пути, и они продолжали подходить к местам своего назначения на протяжении всей первой половины 1759 г. Последние из них были отправлены из Риги лишь в августе. Число солдат, выделенных в действующую армию из третьих батальонов, достигало 10 тыс. чел., а рекрутов, отправленных в марте 1759 г., — 7—8 тыс., но они прибыли в армию лишь по окончании кампании этого года<sup>2</sup>.

Для пополнения офицерского состава было решено выбрать штаб- и обер-офицеров из оставшихся внутри страны полков. Но, кажется, эта мера не была осуществлена, и пополнение пошло за счет выпуска из кадетского корпуса и производства гвардейских унтер-офицеров из дворян. Вследствие нежелания допустить в офицерский состав лиц не дворянского происхождения потребность армии в командном составе могла быть удовлетворена меньше чем наполовину.

Для ремонта конницы собрали в России 5 664 лошади, а остальные (Фермор требовал 6 тыс. лошадей) должны были быть закуплены частью в Пруссии, частью в Саксонии. Транспорты лошадей подходили медленно и еще не все прибыли к армии даже весной 1759 г.

В гораздо лучшем положении оказалась артиллерия. Армия получила 181 новый единокорпус; они заменили собою часть старой полко-

<sup>1</sup> Основой этого корпуса явились 32 батальона, выделенные в 1757 г. из полков действующей армии и требовавшие доукомплектования.

<sup>2</sup> Масловский, вып. II, стр. 358.

вой артиллерии и пополнили урон, понесенный под Цорндорфом. Полевую артиллерию также улучшили. Однако по новым штатам она должна была заключать в себе 210 орудий, фактически же к началу кампании имела только 105. К каждому орудию было приписано 100 снарядов; из них по 50 следовало при армии, а остальные оставлены на Висле. Осадная артиллерия была заготовлена с опозданием и осталась в тылу армии, так что во время кампании ею не пользовались.

Весной решили впервые создать три полка для прикрытия артиллерии и приписать к каждому полевому и осадному орудию по 5 чел., а во время сражения по 20 чел. Однако фактически был сформирован лишь один полк, да и то не в полном составе.

Недостаток в вооружении частично пополнили; порох доставлен с некоторым опозданием, а для изготовления картечи устроена особая мастерская в Мемеле.

Обеспечение армии на зимних квартирах продовольствием осуществлялось доставкой провианта из внутренних областей России, частью из Польши и Восточной Пруссии. Заготовка и подвоз велись подрядным способом. При этом пруссофильский магистрат Данцига старался всячески затруднить пропуск русских транспортов, задерживал их и облагал высокими пошлинами. Кроме того, корабли с русским продовольствием, которые Данциг не пропускал далее своего рейда, находились под постоянной опасностью нападения.

В начале января река замерзла, и дальнейший сплав стал невозможным. Доставку приходилось производить гужом на наемных подводах. Это вместе с уплатой различных пошлин требовало огромных сумм. Запасы, сконцентрированные у Данцига, находились под опасностью нападения прусской конницы и уничтожения. Только в марте их удалось вывезти и разместить по складам в Эльбинге, Мариенвердере, Диршау, Грауденце, Кульме. Главные склады были устроены в Пилау и Кенигсберге. В общем запасы обеспечивали армию, по крайней мере, до осени.

Обмундирование армии находилось в самом плачевном состоянии. Генерал Костюрин, присланный для инспектирования, установил, что целые полки имели такие мундиры, «что едва с каким платьем сличить можно». Транспорты амуниции, частично удовлетворявшие потребности, прибыли только в мае, и Конференции пришлось задержать уже выступившие к Познани войска, для того чтобы их переобмундировать<sup>1</sup>.

В 1759 г. Конференция предполагала вести операции независимо от австрийцев и наметила весной осадить Штеттин под прикрытием главной армии, целью которой ставилось соединение со шведами. Совместные действия с австрийцами признавали невыгодными, потому что соединение с ними было затруднительно, а также вследствие взаимного недоверия. Захватив Штеттин и Кольберг и распространившись в Померании, русская армия должна была попытаться занять и Берлин. Действия проектировали вести четырьмя корпусами: под Кольбергом, в направлении на Драмбург или Рец и на

<sup>1</sup> ЦВИА, ВУА, № 1669 (С), лл. 51, 85, 5 об., 143 и об. и пр.; Архив Воронцова, т. VII, лл. 354—356.

Аренсвальде до Старгарда, для прикрытия осады Кольберга; четвертый корпус должен был остаться на Висле. Едва ли нужно доказывать, что такое разделение на отдельно действующие корпуса могло только ослабить армию. Намеченный порядок передвижения корпусов был не менее опасен, но принципиальное направление операций выбрали правильно. Не возражая против плана, Фермор предложил к нему лишь некоторые поправки. План было приказано держать в величайшем секрете, но когда в середине января в ставку Фермора прибыл ехавший в Петербург австрийский генерал Тиллие, Фермор, недавно пожалованный рейхсграфом, повидимому, в какой-то мере ознакомил его с проектом будущих операций. Поскольку план был совершенно невыгоден австрийцам, Тиллие по приезде в Петербург опротестовал его принципы, не обнаруживая в то же время, что намерения Конференции ему известны<sup>1</sup>.

В конце января Фермор получил приказание сдать командование генерал-поручику Фролову-Багрееву и выехать в Петербург для участия в обсуждении поданных Тиллие записок. Между тем Фридрих, получив информации об успешных продовольственных заготовках русских, решил подорвать их оперативные возможности уничтожением только что сделанных запасов. С этой целью он выделил отряд в 3 500 чел. пехоты и 1 500 чел. конницы при 12 орудиях и в начале февраля отправил его под начальством генерала Воберснона из Глогау на Познань.

В русской главной квартире об этом движении получили запоздалые сведения, причем донесения конфиденентов говорили о наступлении не отряда, а 40-тысячной армии. По сведениям Гросса из Варшавы, Фридрих решил атаковать русских главными силами, придерживаясь в отношении австрийцев лишь оборонительной тактики<sup>2</sup>. Предпринятая пруссаками демонстрация окончательно сбита с толку русскую главную квартиру и даже австрийцев, которые предполагали зайти в тыл наступающей армии, но находили, что эта операция потребует очень много времени вследствие трудности переходов.

Фролов-Багреев принял меры для охранения левого фланга квартирного расположения армии и организовал разведку движения противника дальними кавалерийскими разъездами. Последним удалось установить, что враг движется на Познань и Торн. Это позволило составить новый план оборонительных действий. Вскоре обнаружилось, что правому флангу никакая опасность не угрожает, а вслед за тем пришло известие, что 28 февраля неприятель вступил в Познань силами двух гусарских полков и батальона пехоты при двух орудиях. Ожидая движения противника на Торн, Фролов-Багреев отправил туда пехотную бригаду. Между тем пруссаки, захватив запасы продовольствия во Вронке, Циргке и Оберзитцко (Обжицах) и некоторых других пунктах — всего около 9 тыс. четвертей муки, — быстро отступили в сторону Силезии. Эта потеря не была особенно чувствительной для русской армии, но большое количество продовольствия Воберснонов собрал, кроме того, у населения. В то же время

<sup>1</sup> Архив Воронцова, т. VI, стр. 396—400; 403—406.

<sup>2</sup> ЦВИА, ВУА, № 1669, л. 47 и об.

нападение должно было показать польским друзьям России «силу прусского короля»<sup>1</sup>.

В течение зимы пруссаки проявили большую активность, особенно тяжело обрушившуюся на австрийскую армию. Они захватили Эрфурт и уничтожили там все запасы продовольствия; в Богемии и на Эльбе после поражения австрийского генерала Рейнгардта была уничтожена вся речная флотилия, мост через реку и продовольственные склады, «в коих нашлось 35 000 чочек муки, 137 000 четвериков овса, 86 000 рационов сена и 74 000 хлебов. 50 000 армия целые пять месяцев могла довольствоваться этими запасами и месяц фуражом 25 тысяч конницы»<sup>2</sup>. В некоторых пунктах австрийцы сами уничтожили свои магазины из опасения, чтобы они не попали в руки пруссаков.

Имперским войскам был нанесен ряд крупных поражений. Мекленбург, к герцогу которого Фридрих питал личную ненависть, подвергся полному разорению. По рассказу немца-современника, пруссаки «все, что не могли взять с собою... предавали истреблению, распарывали даже перины у бедных жителей и перья или пух выпускали из них на ветер»<sup>3</sup>. Подобно тому, как Фридрих силой заставлял саксонцев вступать в свои войска, так и здесь, наряду со сбором «чрезвычайных контрибуций», он захватывал «в городах и по деревням» годное к военной службе мужское население для использования его в своих армиях.

Удачные действия в Франконии открывали пруссакам южные немецкие области, а успехи в операциях против шведов поставили последних в весьма затруднительное положение. Неудивительно, что при этой обстановке простой набег Воберснова, не причинивший серьезного ущерба русской армии и имевший скорее демонстративное значение, вызвал серьезную тревогу, а сведения о большом наступлении пруссаков заставили польского короля Августа III подготовиться к выезду из Варшавы в Гродно.

Вести о движении неприятеля к Познани очень беспокоили и Конференцию. Фролову-Багрееву был дан указ о расширении полномочий и велено оборонять Восточную Пруссию «как собственные земли», не уступая «ни пяди земли даром». Совершенно отчетливо расценивая различное значение оккупации территории между Одером и Вислой и между Нижней Вислой и Неманом, Конференция полагала, что оставление первой из них возможно «без всякого предосуждения или бесславия, да и ничего не теряя». Наоборот, Восточную Пруссию следовало сохранить во что бы то ни стало. Тем не менее допускалась возможность, что армия под давлением

<sup>1</sup> ЦВИА, ВУА, № 1669 (С), лл. 3, 69, 107 и об. «Фридрих, устранив все политическая уважения, послал в Польшу корпус генерала Воберснова... Пруссакки разорили все магазины, изготовляемые для русских, забрали из взятого ими места пушки, лошадей, повозки и военные припасы и возвратились в Силезию; взятых у Сулковского польских солдат силою заставили вступить в прусскую службу, а князь (Сулковский, русский конфидент.—Н. К.) был заключен в крепость Глогау, где и содержался пленным до окончания войны» (Архенгольц, История Семилетней войны, стр. 166, 167).

<sup>2</sup> Архенгольц, История Семилетней войны, стр. 168.

<sup>3</sup> Там же, стр. 169, 170.

противника будет вынуждена отойти и отсюда. На этот крайний случай предписывалось, «отступая, за собой ничего целого не оставлять, но все жечь и разорять и с собою уводить, дабы король прусский не мог ими умножить своего войска»<sup>1</sup>.

В начале марта пределы зоны охранения определялись примерно линией от Лиссы на Шверин, Дризен, Бублиц, Шлаве. В конце марта казачьи разъезды на силезской границе доходили до Бреслава, т. е. почти на 250 километров от крайнего левого фланга русской армии. Вся зона распределялась на правильные районы.

Конференция была чрезвычайно довольна деятельностью Фролова-Багреева, которого перед тем хотели уволить со службы за старостью. Наоборот, положение Фермора после поездки в Петербург значительно пошатнулось. Вслед за ним туда был вызван его главный противник Румянцев, а затем генералы Рязанов и Долгорукий. Вскоре для инспекции армии и «секретнейшего» расследования прибыл генерал Костюрин, который обнаружил вопиющие недостатки в материальной части армии, еще до того вскрытые Фроловым-Багреевым<sup>2</sup>.

Деятельность Фермора вызывала общее недовольство и недоверие. Распространялись слухи что он «заодно с королем прусским и был им даже подкуплен, что Фермор, хороший интендант армии... однакож плохой боевой генерал. Кроме измены... приписываются ему еще другие низкие дела»<sup>3</sup>. Убедительных доказательств против Фермора, однако, не было, и Конференция при создавшихся обстоятельствах в связи с наступлением прусских войск в начале марта отправила его к действующей армии, но продолжала секретное следствие. В тот самый день, как Фермор выезжал из Петербурга, туда привезли его духовника, пастора Теге, пользовавшегося особым расположением главнокомандующего, и заключили в крепость.

Чрезвычайное недовольство Конференции вызывала большая заботливость Фермора о населении Восточной Пруссии, которое он не только всячески оберегал от неизбежных при военной оккупации тягостей, но даже поставил в более выгодное положение, сравнительно с собственно-русскими областями. По этому поводу были затребованы объяснения. В реляции от 3 апреля Фермор, признав, что он считал полезным заботиться о населении Пруссии и что расположенные здесь русские войска «не имеют ни одной из тех выгодностей, коими прусские войска обыкновенно в квартирах пользуются», обещал «о всех выгодах, коими неприятельское войско пользовалось, ближе наведаться и повеленным мне образом, когда войска в неприятельской земле на квартирах или в гарнизоне стоять

<sup>1</sup> Масловский, Русско-австрийский союз, стр. 243—247.

<sup>2</sup> Костюрин должен был выяснить причины неудачи под Кюстрином, беспрепятственного перехода Фридриха через Одер, недостатка обмундирования и продовольствия. В беседе с командным составом Костюрин установил общее недовольство армии своим главнокомандующим. Тот в свою очередь отзывался отрицательно «или совсем умалчивал» о заслугах своих генералов и офицеров. Обращение его получили только генералы Диц и Нотгельфот, а в числе наиболее порицаемых оказался Румянцев (Архив Воронцова, т. VII, стр. 375).

<sup>3</sup> Записки пастора Теге, «Русский Архив», 1864, ст. 1109.

будет — поступать точно таким образом, как прусские войска делают»<sup>1</sup>.

Чувствуя близящуюся угрозу не только отстранения, но, может быть, и военного суда и не имея теперь поддержки не только в армии, но и в самой Конференции, Фермор вынужден был показать себя более суровым. По случаю нападения вооруженных крестьян на атакованных неприятельскими гусарами казаков, он выпустил манифест «с угрозением, если кто из поселян и обывателей впредь против войск Ея Величества каким бы то образом вооружится и в успехе какое помешательство причинит, или же непокорным явится, то таковые и все их обиталища по военному резону без всякой пощады мечу и огню преданы быть имеют»<sup>2</sup>.

Конференция подтвердила необходимость решительной борьбы с партизанскими выступлениями, но взамен «предания мечу и огню» приказала ловить крестьян, виновных в нападении на русские войска, и вместе с женами и детьми отправлять в Кенигсберг, а оттуда в Ригу и Ревель для поселения в России.

Во время пребывания в Петербурге Фермор предложил Конференции план будущей кампании, поддержанный и генералом Броуновом. План этот был весьма близок к тому, который предлагал австрийский генерал Тиллие, повидимому согласовавший его с Фермором. Принципы обоих проектов далеко разошлись с ранее выработанными Конференцией и представляли полное торжество австрийской точки зрения. Может быть именно поэтому утверждение плана заняло много времени, и лишь 3 апреля под давлением Тиллие наконец решили поднять численность армии до 100 тыс. чел., причем 90 тыс. выделить для совместных с Австрией операций, а охрану Восточной Пруссии возложить на 10-тысячный корпус, который в дальнейшем собирались довести до 30 тыс. чел. комплектованием рекрутами последнего набора. Главная действующая армия к середине мая должна подойти к Познани, а в начале июля в районе между Глогау и Бреславлем сблизиться с австрийской армией.

Конференция признавала, что план выгоден главным образом «для наших союзников», и принимала его лишь потому, что «интерес наш связан с интересом австрийским».

Вскоре Кауниц обратился с письмом к Фермору, выражая удовлетворение по поводу нового плана кампании, и просил о скорейшей высылке на соединение с австрийцами первых 30 тыс.<sup>3</sup>.

13 апреля построили мост через Вислу для переправы войск. Армия еще не была готова к походу, дожидаясь доставки припасов, снаряжения, укомплектований. Она делилась к этому времени на авангард под начальством Мордвинова, первую дивизию — под командой Фролова-Багреева, вторую дивизию — Вильбуа, и Обсервационный корпус — Голицына. Особый тыловой корпус, командиром которого Фермор назначил ненавистного ему Румянцева, стоял на Висле для охраны Восточной Пруссии. Общая численность армии,

<sup>1</sup> Масловский, Русская армия в Семилетнюю войну, вып. II, Примечания к стр. 402, 403.

<sup>2</sup> Там же, стр. 406.

<sup>3</sup> ЦВИА, ВУА, № 1669, лл. 277—279, 280, 281.

выступавшей в поход, доходила до 60 тыс. чел. Кроме того, на Висле оставалось 8 полков<sup>1</sup>.

В конце апреля главная квартира была перенесена в Мюнстервальде, и началась концентрация войск у Мариенвердера. К 12 мая первая дивизия сосредоточилась у Диршау, а авангард Мордвинова приблизительно в это же время начинал марш к Познани. Между тем на левом берегу Варты появились прусские части. Мордвинов скорил свое движение; Обсервационный корпус 22 мая был направлен туда же, а на следующий день первая дивизия и кавалерия Еропкина двинулись к Шнейдемюле, а казачьи полки — в Усцы.

Вскоре получили сведения об отступлении противника. В конце мая главные русские силы располагались у Накельна, куда в середине июня была подвезена и полевая артиллерия; авангард и Обсервационный корпус занимали Познань; дивизия Фролова-Багреева и кавалерия — Усцы.

Между тем Конференция ознакомилась с донесением генерала Костюрина о состоянии материальной части армии. Вероятно, некоторые данные доставило и секретное следствие по выдвигавшимся против Фермора обвинениям. В результате 9 мая Конференция послала Фермору приказание задержать дальнейшее движение армии и немедленно донести, «чем именно армия не снабдена». На другой день главнокомандующему отправили замечание за недостаточную заботливость по заготовке продовольствия, а в следующих рескриптах его запросили о причинах нерационального расходования в 1758—1759 гг. огромных сумм на закупку провианта в пределах Пруссии, как будто «мы Пруссию получили к истощению нашей казны и к обогащению пруссаков». Рескриптом от 19 мая Фермору было запрещено самостоятельно распоряжаться началом военных операций и приказано освободить его личного врага бригадира Стоянова из-под следствия<sup>2</sup>. Ответы Фермора были весьма неубедительны. Особенно любопытна «наивность», с которой он оценивал «подносимое в оригинале» письмо бывшего своего адъютанта Вердена, подозреваемого в шпионаже и действительно служившего Фридриху<sup>3</sup>. Главнокомандующий находил, что письмо его адъютанта «более ничего в себе не содержит, как одно только уведомление об отправлении его, Вердена, в Берлин чрез Глогау и о показании ему от помянутого коменданта многих ласковостей»<sup>4</sup>.

Впрочем, вопрос был уже решен. Фермору в мягких тонах сообщили о назначении главнокомандующим генерал-аншефа П. С. Салтыкова и выразили желание, чтобы Фермор остался служить под новым начальством<sup>5</sup>. 8 июня Фермор «с глубочайшим подобострастием» известил о своей готовности сдать армию новому

<sup>1</sup> ЦВИА, ВУА, № 1669, лл. 220, 221, 232—234.

<sup>2</sup> Масловский, вып. II, Приложения, стр. 307—311, 267—269; Соловьев, т. XXIV, ст. 1054, 1055.

<sup>3</sup> Масловский, Русско-австрийский союз, стр. 249.

<sup>4</sup> Его же, вып. II, Приложения, стр. 268.

<sup>5</sup> Архив Воронцова, т. V, стр. 355.



начальнику и служить «по рабской верности и с крайнейшим радением»<sup>1</sup>.

Но Конференция этим не удовлетворилась. У Фермора запросили объяснений по поводу обещаний, данных им Данцигу, и выдачи «салвогвардии»<sup>2</sup> коменданту Глогау. Вслед за тем ему объявили выговор за разглашение плана кампании.

Ближайшего помощника Фермора генерала Дица сместили с должности; оставаясь под угрозой следствия, он был заменен специально присланным генералом Меньшиковым. Генерала Пальменбаха еще раньше уволили без объяснения причин.

Держать армию на занятых ею позициях впредь до прибытия нового главнокомандующего было невозможно, тем более, что противник показался со стороны Силезии. В связи с этим Фермору приказали усилить Познанский корпус. 14 июня был окончательно утвержден план кампании. 29-го приехал Салтыков и на следующий день принял армию<sup>3</sup>.

Новый главнокомандующий получил назначение по представлению Австрии. За все царствование Елизаветы Петровны он не играл значительной роли и в последнее время командовал украинской ландмилицией. При дворе его считали ограниченным, зато не сомневались в честности. Он был уже стар, скромн и прост в обращении до чудачества, горячо любил армию и был близок к солдатам. Именно солдаты встретили его очень дружелюбно, и он скоро завоевал их любовь и доверие. Более скептически относились к нему офицеры. В армии привыкли к необычайной пышности «генералитета»: главнокомандующие поражали роскошью своего окружения. Здесь помнили выезды и въезды Апраксина, сопровождаемого блестящей свитой, при склоненных знаменах и громе пушечной пальбы; его огромный штат и колоссальный личный обоз; помнили великолепные приемы и обеды Фермора, о которых с таким подобоострастием рассказывает пастор Теге.

Скромность Салтыкова была непонятной, казалась даже комичной. «Старичок седенькой, маленькой, простенькой, в белом ландмилицком кафтане, без всяких дальних украшений и без всех пышностей, ходил он по улицам и не имел за собою более двух или трех человек в последствии. Привыкнувшим к пышностям и великолепиям в командирах, чудно нам сие и удивительно казалось, и мы не понимали, как такому простенькому и по всему видимому ничего незначащему старичку можно было быть главным командиром толь великой армии... Генерал наш (губернатор Пруссии Корф. — Н. К.) хотел было, по обыкновению своему, угостить его великолепным пиром, но он имянно истребовал, чтоб ничего особливаго для его предпринимаемо не было, и хотел доволен быть наипростейшим угощением и обедом. А сие и было притчиною, что проезд его через наш город (Кенигсберг. — Н. К.) был нимало не знаменит и столь негромок, что несмотря хотя, он пробыл у нас дни два и исходил

<sup>1</sup> ЦВИА, ВУА, № 1669, лл. 339, 340.

<sup>2</sup> Салвогвардия — военная охрана, выделявшаяся для обеспечения безопасности проживания или проезда на территории, занятой войсками.

<sup>3</sup> ЦВИА, ВУА, № 1669, л. 394.

лешком почти все улицы, но большая половина города и не знала о том, что он находился в стенах онаго. Он и поехал от нас столь же просто, как и приехал»<sup>1</sup>.

В Петербурге не очень верили в способности и знания Салтыкова. Ему было рекомендовано не решать сложных вопросов без предварительного согласования с Фермором, которого продолжали считать крупным военным специалистом. Салтыков принял инструкцию, но никогда не пользовался ею. Он был упрям и предпочитал обходиться не только без обсуждения вопросов с Фермором, но и без военных советов, созывая их лишь в случае действительной необходимости. Самостоятельно решая крупные вопросы, Салтыков внимательно вдавался и в мелочи управления. Он сам контролировал доставляемые ему сведения, лично выезжал проверять посты и расположение передовых частей, нередко непосредственно участвовал в рекогносцировках<sup>2</sup>.

Впервые за эту войну во главе войска оказался генерал, ничего не искавший при дворе, искренне преданный интересам родины и армии, вполне способный самостоятельно руководить операциями. Но именно эта самостоятельность уже скоро должна была привести его к столкновению с Конференцией, видевший в лице главнокомандующего только исполнителя своих предписаний. С другой стороны, ясное понимание целей и задач русской армии неизбежно вело его к столкновению с австрийским главным командованием, желавшим подчинить деятельность русских своим планам и целям, ничего не давая взамен.

---

<sup>1</sup> Болотов, т. I, ст. 873.

<sup>2</sup> ЦВИА, ВУА, № 1670, лл. 92 об., 93, 94; № 1669, лл. 310 и об. и пр.

## XIV

### Второй поход в Бранденбург. Битва при Пальциге

К весне 1759 г. 125 тыс. французов собирались двинуться на Пруссию с Рейна и Майна, 45 тыс. — хотя и очень плохих — имперских войск стояли во Франконии, 155 тыс. австрийцев под командой Дауна занимали Богемию, 16 тыс. шведов держались у Стральзунда. На Нижней Висле готовился к наступлению 60-тысячный русский корпус, а Фридрих располагал армией численностью около 220 тыс. чел.<sup>1</sup>.

При всем том положение Фридриха, хотя и тяжелое в начале кампании, не было трагическим. Успехи его зимних операций сильно расстроили продовольственную базу австрийцев и французов и дезориентировали их. Планы Фридриха были для них неясны, а собственные намерения неопределенны. Громадным преимуществом Фридриха оставалось единство его армии, единство командования, дававшее возможность быстрых перегруппировок и полной координированности действий отдельных частей, тогда как операции союзников были несогласованы, а командование каждой из их армий часто вообще ничего не знало о положении и операциях другой. Чрезвычайно вредное действие имело взаимное недоверие правительств и полная зависимость командующих от запоздалых предписаний своих столиц. Наоборот, Фридрих был совершенно независим в своих действиях и решениях.

Огромное значение имела, конечно, и разница в организации и качествах армии. Если «сбродная», по выражению Архенгольца, армия шведов действиями своими только позорила недавно еще слабое шведское оружие, а имперское войско, наскоро собранное, скверно обученное, готово было бежать и сдаваться при всяком более решительном ударе, то и могущественные когда-то французские войска, с их разложившимся офицерским составом, страшным падением дисциплины и плохо организованным снабжением не могли рассчитывать на успех, если только не подавляли численным превосходством.

Предыдущая кампания показала, что и австрийская армия при равных условиях не могла конкурировать с прусской. Эта последняя, хотя и ослабленная огромными потерями, но пополненная бесцеремонной вербовкой рекрутов и насильственно включенными в ее

<sup>1</sup> Леер, Обзор войн России от Петра Великого до наших дней, 1898, т. IV, кн. 2, стр. 198.

состав военнопленными, оставаясь преимущественно армией наемников, все же сохраняла великолепную, сравнительно с союзниками, организацию, подвижность, гибкость. Она была хорошо обучена, скована железной дисциплиной, имела энергичных генералов, приглядевшихся к войне и изучивших ее в теории и на практике. Наконец, во главе ее стоял решительный, талантливый полководец, не разборчивый в средствах, изобретательный, смелый, хотя и не лишенный истеричности. Широко поставленная система разведки и шпионажа позволяла ему всегда быть не только в курсе движения враждебных армий, но часто также располагать сведениями о планах противника.

Имея перевес над армиями союзников, войска Фридриха, несомненно, превосходили и русскую армию тщательностью подготовки солдат, способностью к маневрированию, организацией административной части, качествами командного состава, особенно высшего. Не то было, однако, в отношении качества солдат. Относившийся к русской армии пренебрежительно до того, как он сам непосредственно познакомился с ней под Цорндорфом, Фридрих убедился в том, что именно она представляет для него главную опасность. Отсюда его новые усиленные попытки выключить Россию из войны. Это, однако, не удавалось. Русские войска не только не были унижены, но становились все более прозными. Надежды на смерть Елизаветы оставались тщетными, а Турция, вопреки всем ожиданиям, упорно отказывалась от вмешательства.

Фридрих мог продолжать борьбу не без надежды на успех, но конъюнктура была для него гораздо более неблагоприятна, чем в предшествовавшую кампанию.

Если в предыдущие годы Фридрих только намеревался держаться стратегии обороны, фактически же брал инициативу в свои руки и вел крупные наступательные операции, то в кампанию 1759 г. он не только хотел, но и должен был перейти к обороне.

К тому же активные действия против австрийцев стали весьма затруднительными. За годы войны они усовершенствовали технику устройства и обороны лагерей и располагали массой артиллерии. В этих новых условиях нельзя уже было начинать бой кавалерийской атакой, и приходилось ограничивать использование конницы только последними решительными моментами боя и преследованием противника при его поражении.

Еще более существенной была невозможность для Фридриха рисковать потерей армии, так как это открыло бы противнику путь во внутренние области Пруссии. Он должен был держаться теперь стратегии большой осторожности, отражать нападения, маневрировать и атаковать наступающего противника лишь в благоприятных для себя условиях.

Естественной ближайшей целью его являлось не допустить соединения русских и австрийских войск, и ему приходилось внимательно следить за движением каждой из этих армий.

Оставив в Померании для наблюдения за шведами 5-тысячный отряд, Фридрих в качестве первого заслона против русских выдвинул корпус Дона в составе 17—18 тыс. чел., расположившийся сначала у Старгарда, а к середине июня передвинувшийся в Ландс-

берг. На помощь Дона сюда под командой Гюльзена подошли еще 10 тыс. чел. из армии принца Генриха, а затем был направлен и генерал Воберснот, которого первоначально предполагали вновь отправить на диверсию в Познань. В общей сложности сосредоточенные здесь силы достигали 30 тыс. чел.<sup>1</sup>.

Этот сильный корпус имел перед собой русскую армию, разбросанную в трех различных пунктах по рекам Варте и Нетце, и мог рассчитывать на успех, атакуя ее по частям, как это и предписал Фридрих.

Русские, со своей стороны, выделили сильный самостоятельный отряд, который должен был выяснить расположение и намерения концентрировавшихся прусских войск и предпринять диверсию в направлении к Померани. Вскоре поступили донесения от конфиденентов о действительных планах Дона; рекогносцировки окончательно выяснили положение<sup>2</sup>. В связи с этим русские начали поспешно стягивать свои силы. К 29 июня они успели сосредоточить всю армию у Познани, тогда как казаки и гусары, расположенные по обоим берегам Варты, продолжали наблюдать за противником, который двинулся на Бирнбаум, а 28-го занял Пинне (в русских источниках Пшев). К этому времени в управление вступил Салтыков, который нашел свою армию в хорошем состоянии и полном порядке<sup>3</sup>.

По утвержденному 14 июня плану кампании, главные силы армии направлялись к Каролату, однако переход на левый берег Одера должен был состояться лишь при наличии полной уверенности в возможности соединения с австрийцами и организации ими довольствия русской армии. Если бы соединение у Каролата оказалось неудобным для австрийцев, допускалось (при соблюдении тех же условий) искать его у Кроссена или в другом месте вверх или вниз по Одера. Тут или там союзные армии 18—19 июля должны были встретиться. Одновременно предполагали собрать контрибуции, испортить канал у Франкфурта и сделать попытку набега на Берлин.

После соединения армий русский главнокомандующий сохранял свою самостоятельность, но должен был следовать советам Дауна, не рискуя при этом, однако, безопасностью русской армии и настаивая, со своей стороны, на занятии Глогау, Лигница, Кроссена, Франкфурта и Швейдница. Не следовало заходить слишком далеко в прусские пределы до полного ослабления Фридриха<sup>4</sup>.

При поражении австрийцев до соединения с русскими и отдаленности армий не более чем на три перехода, не позднее чем на третий день следовало решительно атаковать противника. Того же самого главнокомандующий должен был добиться от союзников, если бы первый удар выпал на долю русских. В случае поражения австрий-

<sup>1</sup> Geschichte des Siebenjährigen Kriegs in einer Reihe von Vorlesungen mit Benutzung authentischer Quellen, bearbeitet von den Offizieren des Grossen Generalstabs, B. III, SS. 51, 49.

<sup>2</sup> ЦВИА, ВУА, № 1669, лл. 270—278.

<sup>3</sup> Там же, № 1670, л. 64; Масловский, Русско-австрийский союз, стр. 73, 76 (Донесения австрийского уполномоченного маркиза Ботта).

<sup>4</sup> Arneht, Geschichte Maria-Theresias, B. VI, SS. 7, 31 und folg.

цев на более значительном расстоянии предписывалось никаких серьезных операций не предпринимать.

Взаимное недоверие правительств подчеркивалось поручением главнокомандующему наблюдать за тем, чтобы австрийцы не заключили сепаратного мира<sup>1</sup>.

Не сумев напасть на русских до их сосредоточения, Дона повел свою армию к Ландсбергу и 31-го числа занял Оборник, где, как он полагал, русские сделают попытку его атаковать. Но Салтыков не искал сражения и, ограничившись операциями отдельных мелких отрядов по берегам Варты, решил направиться к Познани. Между тем русские получили сообщение о новом усилении армии Дона и ожидавшемся прибытии сюда Фридриха. В связи с этим Салтыков, приостановив движение транспортов из Торна к Познани и приняв меры для охранения продовольственных баз в Восточной Пруссии, перевел свои войска на правый берег Варты, перед Познанью, и выдвинул вперед сильные конные передовые части, объединенные под командованием Тотлебена. Последние должны были нести разведывательную службу, охранять пути к Торну и держать под ударом коммуникации Дона с Ландсбергом. Была сделана попытка перерезать их казачьими силами. 2 июля прусский отряд Воберснова показавшись у Мурованной Гослины, но вскоре отступил. В то же время части армии Дона появились на обоих берегах Варты.

Летучий отряд полковника Гордта произвел удачный налет на Бромберг.

Считая, что все это не более чем демонстрации, имеющие целью задержать действия русских, Салтыков решил сам атаковать неприятеля, а если бы тот уклонился от боя, быстро идти на соединение с Дауном. 7 июля русская армия перешла Варту, оставив на другой стороне лишь небольшой конный отряд, и на следующий день заняла Янковицы, намереваясь двигаться прямо на лагерь Дона у Оборника. В тот же день передовые конные части столкнулись с неприятельской кавалерией, зашли к ней в тыл и принудили без боя отступить к Бейтену<sup>2</sup>.

Вскоре было получено сообщение о новых передвижениях противника и о намерении его отступить к Глогау. 11 июля Салтыков двинул свою армию по пятам за пруссаками, явно не желавшими принять бой. Казаки Краснощекова перехватили сообщение противника с Ландсбергом и лишили его правильного продовольственного снабжения<sup>3</sup>. Вообще говоря, передовая легкая кавалерия оказывалась очень полезной армии, и главнокомандующий считал необходимым усилить ее и довести до 10 тыс. чел.

15 июня Салтыков принял решение направиться на соединение с австрийцами, не считаясь с опасностью быть отрезанным от Познани. В связи с этим он переменял свою операционную линию, взяв направление на Цюллихау, с тем чтобы двигаться дальше, в зависи-

<sup>1</sup> Масловский, Русско-австрийский союз, стр. 1, 15, 52.

<sup>2</sup> ЦВИА, ВУА, № 1669, лл. 107—111; № 1670, лл. 302—326, 329, 330; № 1670, лл. 43—48, 57.

<sup>3</sup> Там же, № 1669, лл. 311—314.

мости от обстоятельств, к Кроссену или Каролату. К этому времени австрийская армия также выступила на соединение с русской.

Движение австрийцев заставило Фридриха, до того располагавшегося в Ландесгуте, отступить. К 10 июля он привел свои войска к Шмттзейфену, несколько южнее Левенберга, где и занял позиции, которые сохранял до 29 июля. Отсюда он угрожал одновременно русским и австрийцам, имея возможность быстро подойти к пункту, который они избрали бы для соединения. Король надеялся, впрочем, что Дона, согласно его инструкции, сумеет самостоятельно разделиться с русскими, но скоро получил сообщение «о позорном отступлении перед преследующим врагом» «прекрасной и подвижной армии Дона»<sup>1</sup>.

Не желая рисковать получением первого удара, Даун остановился на сильных позициях у Марклизсы, заняв отдельными отрядами Ландесгут и Фридеберг. Корпус генерала Гаддика был направлен к Бауцену для наблюдения за армией принца Генриха. Решив сохранить свои удобные позиции, атаковать которые Фридриху не было смысла, Даун ничего не делал для облегчения соединения с русскими, которые в одиночестве должны были во время своего марша принять на себя главный удар. Оправдывая это положение, Даун сообщил Шпрингеру, что он собирается первоначально направить крупные силы против принца Генриха в Бауцене, захватить Столпенский лагерь, произвести диверсии на Франкфурт и Берлин, а затем главными силами атаковать Фридриха<sup>2</sup>. Но это были планы и заявления, для реализации которых ничего не делалось.

Между тем Салтыков перешел бранденбургскую границу. 20 июля передовые конные части заняли Цюллихау<sup>3</sup>. В Познани остались лишь небольшие силы; прикрывать их должны были части, стоявшие на Висле. Поскольку намерение русских соединиться с австрийцами стало теперь очевидным, Дона оставил Мезериц и занял Швибус. Он имел настойчивое приказание короля во что бы то ни стало воспрепятствовать соединению и разбить русских. Фридрих считал это дело не легким, но совершенно необходимым, так как русская армия парализовала его активность, заставляя на всякий случай держать наготове против нее армию принца Генриха. Он надеялся теперь главным образом на медлительность и пассивность Дауна. «У меня в этом году двадцатифунтовые гири привешены к ногам, — писал Фридрих своему брату, — но и Даун тащит на себе по крайней мере шестидесятифунтовую тяжесть. Это человек, которого святой дух медленно вдохновляет»<sup>4</sup>.

Выполняя поручение короля, Дона, прорвавшись через расположение конницы Тотлебена, форсированным маршем дошел до Цюллихау и заставил стоявшую здесь «команду» отступить<sup>5</sup>. Он зани-

<sup>1</sup> Politische Korrespondenz, В. XVIII, 2, S: 434.

<sup>2</sup> Масловский, Русско-австрийский союз, № 18—26, 55—58.

<sup>3</sup> ЦВИА, ВУА, № 1669, л. 321 и об.

<sup>4</sup> Politische Korrespondenz, В. XVIII, SS. 17, 305; Geschichte des Siebenjährigen Kriegs... des Grossen Generalstabs, В. III, 58; Архив Воронцова, т. XXXVII, стр. 217 и сл.

<sup>5</sup> ЦВИА, ВУА, № 1670, л. 92 и об.

мал теперь позиции, решительно препятствовавшие движению русских в сторону австрийской армии. Но Фридрих находил это нежесточным. Недовольный нерешительностью своего генерала, он отправил ему суровое письмо<sup>1</sup> и приказал сдать командование специально присланному генералу Веделю. Последний был облечен неограниченным доверием короля и получил права «римского диктатора». Фридрих высоко ценил его способности и считал, что «он всегда прекрасно исполняет то, что ему поручают и даже каждый раз превосходит... ожидания»<sup>2</sup>.

Король доверил ему напасть на неприятеля и разбить решительной атакой. Позднее он прислал Веделю дополнительные инструкции, которыми разрешалось оставить русских «в покое» в случае, если они будут занимать слишком крепкие позиции. Салтыков был настроен менее решительно, но и он, со своей стороны, не имел намерения уклоняться от боя, хотя и не считал его желательным. Сам участвуя в рекогносцировках, он знал, насколько крепки позиции Цюлихау, особенно с фронта, а на случай неудачи не имел обеспеченного со стороны Познани тыла, так как там в районе Сагана появились значительные прусские силы. Переход через Одер вброд был невозможен, и это увеличивало риск на случай поражения. В то же время можно было ожидать дальнейшего усиления пруссаков и получения ими новых подкреплений.

В этих условиях Салтыков решился предпринять обход прусского левого фланга и в ночь с 22 на 23 июля, не дожидаясь подкреплений Мордвинова, направил свои главные силы через Буков и Пальциг на Кроссенскую дорогу. Это движение отрезало неприятеля от Кроссена, а в случае нерешительности противника позволяло продолжать операции с целью соединения с Дауном. В Гольцене, где до того стояла русская армия, были оставлены все обозы под довольно слабым прикрытием, а армия, заночевав в походном порядке в деревне Букове, в 3 часа утра продолжала движение к Пальцигу<sup>3</sup>.

Обеспокоенный Ведель предпринял рекогносцировку крупным отрядом и, решив, что русские собираются атаковать его, стал искать позицию, которая обеспечила бы ему отступление к Глогау на случай поражения. По марширующим русским колоннам был открыт артиллерийский огонь, оказавшийся, однако, безвредным по дальности расстояния. Опасаясь за целостность оставшихся в Гольцене обозов, Салтыков для усиления их прикрытия послал 2 мушкетерских полка Обсервационного корпуса, артиллерийскую бригаду и большую часть легкой конницы. Но в это время туда уже подошли подкрепления Мордвинова, и Тотлебен со своей кавалерией отправился обратно.

Около 12 час. дня, когда русские подходили уже к Пальцигу, Ведель бросил на них гусар Малаховского, но те, попав под обстрел русской батареи в топкой, болотистой местности, вынуждены были отойти<sup>4</sup>.

<sup>1</sup> Politische Korrespondenz, B. XVIII, SS. 2, 425.

<sup>2</sup> De Catt, Journal., p. 238.

<sup>3</sup> ЦВИА, ВУА, № 1669, лл. 321—324.

<sup>4</sup> Там же, № 1760, лл. 95, 96.



Салтыков «столь скоро следовал к Цуллихау, что прусский генерал, который по недостатку продовольствия отступил в Мезериц, не осмелился и здесь остановиться, опасаясь, чтобы неприятель не упредил его в Цуллихау. Но едва не случилось сего: ибо прежде нежели мог он поставить стан в окрестностях сего городка, передовое войско его долженствовало выгнать из оного русский отряд. В тот же самый день, в который разбивал он лагерь, и гр. Салтыков учредил стан свой у Шмолена на берегу Фауль-Обры»<sup>1</sup>.

Русская армия расположилась на позиции, имея деревню Пальциг позади своего центра. Фронт тянулся от дороги на Кроссен к пруду у Эхмюле, на расстоянии около 3 километров. Перед ним расстилалось широкое, свободное пространство. На востоке лежало Вайноверское озеро и река Гнилая Обра, на юге впадавшая в Одер; на западе, через болота, овраги и озеро Галгеас протекал ручей, а на севере располагалась цепь поросших лесом бугров, продолжавшихся до Гольцена. Через лес, на правом берегу Одера, тянулись в направлении с востока и северо-востока на Кроссен три дороги и несколько проселков.

Болотистый ручей и река Флосс, защищавшие правый фланг, имели две переправы. С правой (русской) стороны ручья имелся редкий лесок, распространявшийся к Глоксену и Гейдемюле, откуда к правому русскому флангу отходила цепь песчаных бугров. Эти холмы и возвышенное положение позиции позволяли держать под обстрелом как лесную опушку, так и бугры, остававшиеся вне позиции; однако последние могли быть использованы противником как прикрытие при движении в обход правого фланга<sup>2</sup>. Более глубокий обход был невозможен вследствие частого и болотистого леса. Левый фланг был слабо защищен и мог оказаться удобным для атаки крупными кавалерийскими силами, так как переправы у Шенборна и Никкерна не были заняты русскими, хотя закрепление их за собой чрезвычайно усилило бы эту часть позиции.

При создавшемся положении это был наиболее опасный участок. Удачная атака здесь могла бы повлечь за собой необходимость отступления армии в болото с полнейшей невозможностью двинуться куда бы то ни было, если только не пробиться штыками сквозь ряды противника. Словом, успешный удар с этой стороны угрожал армии истреблением или пленом. В случае же обхода правого фланга пруссаки, заняв небольшие высоты, протянувшиеся вдоль Кроссенской дороги, ставили русских под артиллерийский огонь, который мог вынудить их отступить и, отказавшись от движения на Кроссен, искать связи с Познанью. Демонстрация на правый фланг и удар всеми силами на левый явились бы наиболее выгодной для пруссаков операцией<sup>3</sup>.

Левый русский фланг занимали в первой линии 3 полка Обсервационного корпуса. На расстоянии 500 шагов за ними стояли колоннами 5 конных полков. Дистанцию между линиями

<sup>1</sup> Ретцов, Новые исторические записки о Семилетней войне, СПб., 1813, т. II, стр. 96, 97.

<sup>2</sup> ЦВИА, ВУА, № 1670, л. 95.

<sup>3</sup> Масловский, вып. III, стр. 50.

защищали кирасирский полк и драгунский эскадрон. В центре в первой линии стояли 6 полков и во второй — 4 полка (дивизия Вильбуа). На правом крыле в первой линии было 5 пехотных полков, а во второй, отстоявшей от нее на 300 шагов, — 4; 2 полка защищали дистанцию между линиями, где располагались обычные резервы. Кавалерия, за исключением частей, стоявших во второй линии левого фланга, первоначально размещалась в непосредственном соседстве с деревней Пальциг, несколько к востоку от нее, но затем была передвинута вправо за Кроссенскую дорогу, где образовала 3 линии (3 регулярных, 3 гусарских полка, донские и чугуевские казаки). Полевая артиллерия была сгруппирована в 8 батарей; 4 из них поставлены на левом фланге для обстрела поврежденной плотины у Эйхмюле и ручья до Глоксена, а из 4 батарей правого крыла одна была расположена на бугре между линиями и могла стрелять через головы.

Общая численность регулярных войск Салтыкова не превышала 33 тыс. чел., а вместе с нерегулярными доходила до 40 тыс., из них:

пехоты 26 полков . . . . .	54 батальона
регулярной конницы . . . . .	34 эскадрона
нерегулярной: гусар . . . . .	29 »
казаков 8 полков . . . . .	около 40 сотен <sup>1</sup>

Армия располагала 140 полковыми и 46 полевыми орудиями.

Ведель и Дона в это время имели в своем распоряжении 30 батальонов пехоты и 67 эскадронов, т. е. до 18 тыс. штыков и 9 380 сабель (всего 27 380 чел.). При меньшем, чем у русских, количестве артиллерии<sup>2</sup>, уступая им по численности пехоты (30 батальонов против 54), прусская армия превосходила их мощностью своей конницы (67 эскадронов против 34 эскадронов регулярной кавалерии, 29 эскадронов гусар и 40 сотен казаков).

Убедившись в намерении русских выйти на Кроссенскую дорогу, Ведель признал необходимым немедленно атаковать их и двинул свою армию двумя колоннами: одну, под начальством Каница, к переправе у Эйхмюле и другую, под собственным командованием, к переправе Глоксен — Гейдемюле. Отряд генерала Воберснова составлял арьергард.

Колонна Веделя появилась у Глоксена и Гейдемюле около 3 час. дня. Русская регулярная конница отступила, оставив мосты неразрушенными. Под прикрытием артиллерийского огня пруссаки тотчас начали переправу, намереваясь атаковать противника со стороны Глоксена, пройдя сквозь лесок прямо во фронт. 4 пехотных полка и 3 эскадрона под прикрытием бугров пошли в обход правого фланга. Колонна Каница одновременно с этим должна была атаковать левый русский фланг. Этот план близко напоминал тот, которого ожидал Салтыков, быстро перестроивший теперь свое левое крыло и выдвинувший сильную батарею для прикрытия подступов к своим боевым линиям. Несколько изменено было и положение конных полков

<sup>1</sup> Масловский, вып. III, стр. 44.

<sup>2</sup> Geschichte des Siebenjährigen Kriegs... des Grossen Generalstabs, B. III. S. 59 (Силы русской армии исчислены здесь в 72 284 чел. Неверность этого положения показана Масловским, вып. III, примечание 123 к гл. I).

правого фланга, частью отодвинутых за пехотные прикрытия, части введенных в пространство между линиями.

Прусский отряд под командой генерала Мантейфеля, отправленный для удара по фронту, открыл свои действия сильной канонадой

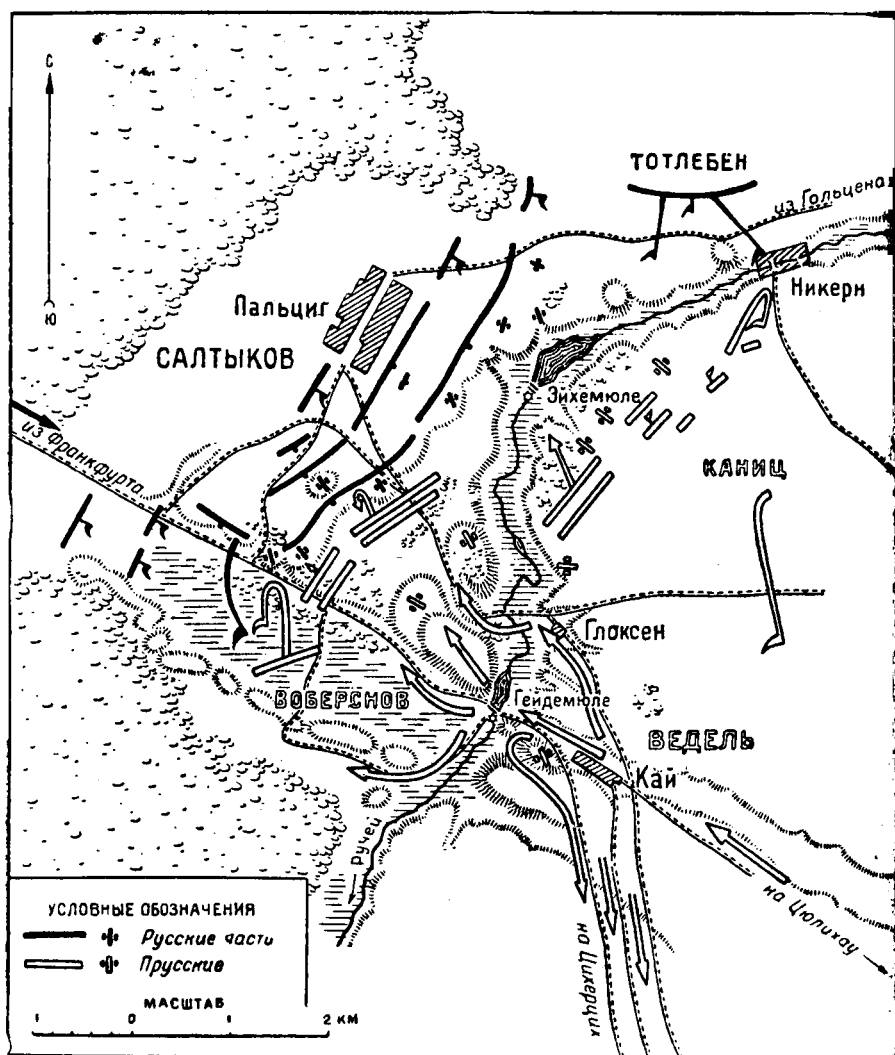

Схематический план сражения при Пальциге.

по первой линии правого фланга и около 4 час. дня начал атаку. Не сумев приблизиться к цели, он был отброшен ружейным и артиллерийским огнем. Ведель тотчас выслал ему в подкрепление 5 батальонов и приказал возобновить атаку. В ожидании ее Салтыков

подкрепил свое правое крыло 2 мушкетерскими полками, снятыми с левого фланга.

Между тем канонада продолжалась. Русская пехота стойко выносила обстрел и быстро замещала свои потери из резерва. Новая атака была встречена столь жестоким огнем, что пруссаки опять вынуждены были отступить. «Ведел упорствовал в возобновлении боя, и все бригады, одну за другой, выставил в жертву неприятельскому огню: гр. Салтыков, искусно воспользовавшись сим, составил большую линию; таким образом, прусские бригады были непрерывно обходимы сею линиею и разбиваемы поодиночке»<sup>1</sup>.

В это время появились передовые части колонны, двинутой в обход правого фланга. Но Салтыков ждал ее появления; пруссаки и здесь были встречены сильным огнем и отброшены. Повторные попытки их остались безуспешными. Между тем чугуевские казаки ударили во фланг продолжавшим подходить прусским частям, заставили их поспешно отступить и захватили одно орудие.

Отряд Каница, который должен был действовать против левого фланга, не явился во-время, так как Салтыков в самый последний момент приказал разрушить переправу у Никкерна и зажечь деревню. К этому пункту была направлена только что вернувшаяся из Гольцена русская легкая конница Тотлебена, на которую и было возложено охранение левого фланга.

Около 6 час. вечера отряд Воберснова подкрепил Ведела. Последний, поручив Воберснову снова атаковать правое русское крыло, бросил Каница против левого фланга противника. Воберснов начал действия кавалерией. В полном порядке подойдя к крайнему правому флангу, она бросилась на неприятеля, прорвалась между двумя пехотными полками, сбила их фланги, но наскочила на огонь батареи, поставленной между линиями. Русская конница тотчас атаковала пруссаков с флангов и без выстрелов, действуя только холодным оружием, заставила отступить в полном расстройстве. Противник пытался остановить преследование двинутыми вперед пехотными частями, но те также не выдержали натиска русских и обратились в бегство.

Если в начале атаки русские понесли большие потери и, в частности был убит кавалерийский генерал Демику, то теперь тяжелые потери были у пруссаков; погиб и командовавший атакой генерал Воберснов. Прусские войска, захватывая с собой еще стоявшие части левой колонны, с крайней поспешностью отступили на Цюллихау и далее к Цихерцигу, куда подошла и колонна Каница.

Сражение кончилось около 8 час. вечера.

Преследование противника вела только легкая конница, гнавшаяся за ним до Одера. Далее пруссаки перешли на левый берег, потеряв при этом значительное число убитыми и пленными, и направились на Диндорф, Кюнау, Грюнберг. Победители остались отдыхать на своих позициях<sup>2</sup>.

<sup>1</sup> Ретцов, Новые исторические записки, т. II, стр. 104, 105.

<sup>2</sup> ЦВИА, ВУА, № 1638, лл. 6, 7; № 1670, лл. 96—98 об.; № 1669, лл. 324, 325 об.

Русские потеряли в сражении около 900 чел. убитыми и 3 904 ранеными. Прусская армия — не менее 4 220 чел. убитыми<sup>1</sup>, более 1 200 чел. ранеными и около 1 500 чел. пропавшими без вести попало в плен 1 200 чел. Таким образом, их потери превышали русские не меньше чем на 3 тыс. чел.<sup>2</sup>.

В числе трофеев оказались 4 знамени, 3 штандарта, 14 орудий свыше 4 тыс. ружей и различная амуниция.

В своей реляции о сражении Салтыков приписывал победу доблести и стойкости солдат и вместе с тем особо оттенил их удивительно человеческое отношение к побежденным<sup>3</sup>. Свидетельства других очевидцев вполне подтверждают это. Если в битве под Цорндорфом Фридрих «приказал не щадить ни одного русского», а после боя с ранеными обращался с потрясающей жестокостью, если тогда их сбрасывали в ямы и зарывали вместе с убитыми, то русские ответили на это под Пальцигом тем, «что многие наши легко раненые неприятельских тяжело раненых на себе из опасности выносили; солдаты наши своим хлебом и водою, в коей сами великую нужду тогда имели, их снабжали»<sup>4</sup>.

При Пальциге русские солдаты, как и раньше, показали свои прекрасные качества; но на этот раз должна быть отмечена и достойная деятельность главнокомандующего. Можно было бы упрекнуть его в том, что он не атаковал Дона еще до того, как тот отошел к Мезерицу. Но этого нельзя было требовать от человека, только что вступившего в командование, не успевшего ознакомиться с состоянием армии и имевшего лишь довольно сбивчивые сообщения конфиденентов о расположении и планах противника. Наступательные операции велись без излишней торопливости, но достаточно быстро и решительно, а обход сил генерала Веделя под Цюлихау был проведен безукоризненно. Расположение войск на позиции было весьма удачно и вполне отвечало требованиям обстановки. Из тактических особенностей распоряжений Салтыкова во время сражения должно быть отмечено соответствие боевого порядка местности и движениям неприятеля; правильно использовались все рода войск.

При движении к Пальцигу чрезвычайно полезной оказалась легкая конница. Однако, из-за неумелых действий ее командира Тотлебена, она во время флангового марша армии не сумела обеспечить достаточное наблюдение за пруссаками. Это дало возможность Дона

<sup>1</sup> По «краткому маршруту» и по донесению Салтыкова, это цифра погребенных русскими «неприятельских тел» (ЦВИА, ВУА, № 1670, л. 99 об.; также Масловский, вып. III, стр. 57 и примечание 126 к гл. I). Вопреки сведениям, представленным в «Geschichte des Siebenjährigen Kriegs... des Grossen Generalstabs» где прусские потери убитыми показаны 1 379 нижних чинов и 49 офицеров, Фридрих II признает в своей «Истории Семилетней войны», что «Ведель потерял в этот день от 4 до 5 тыс. чел.».

<sup>2</sup> Schaefer (Geschichte des Siebenjährigen Kriegs, B. II, S. 295) исчисляет потери пруссаков цифрой свыше 8 000 чел., 13 орудий, «4 знамени и штандарта».

<sup>3</sup> «Журнал о военных действиях Российской императорской армии», собран из Санкт-Петербургских ведомостей», ч. II, стр. 37—49.

<sup>4</sup> «Русский Архив», 1883. № 5, ст. 79; Сборник Русского исторического общества, т. X, стр. 489, 490.

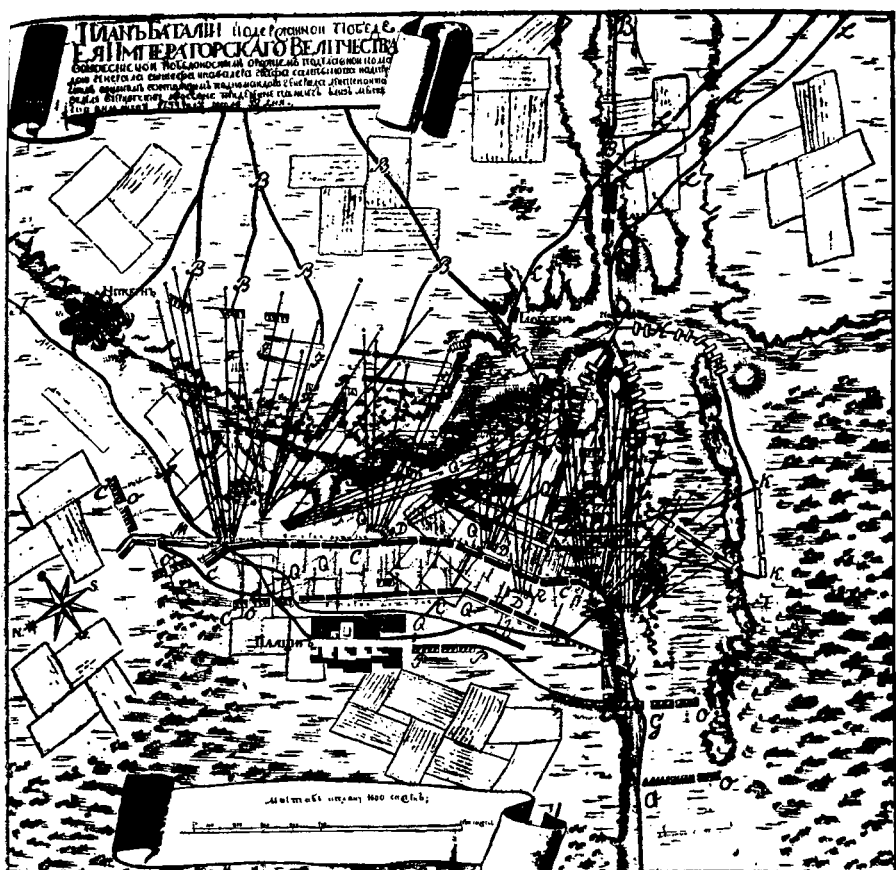

„Планъ баталии при деревне Пальцигъ близъ мѣстечка Цильлихау 12 июня 1759 г.“,  
по подлиннику времени сражения.

Экспликация: А — „Дорога, по которой русская армия 12 июня... к деревне Пальцигъ следовала“; В — „Марш прусской армии от мѣстечка Цильлихау к деревне Пальцигъ“; С — Русская армия, „как она по усмотрению неприятельского намерения в ордер де баталии установлена“; D — пять батарей при первой и второй дивизиях под командою ген.-лейтен. Бороздина; E — семь неприятельских батарей; G — „большая дорога от Цильлихау к Франкфурту“, к которой „правое крыло русской армии примкнуло отчего оной путь неприятелю пресечен был по которой дороге неприятель в атаке колоннами дефилировал а потом в ордер де баталии установился“; H — „Протчие дороги по которым неприятель також колоннами проходить принужден был“; K — четыре прусских полка, которые атаку правого фланга „чинить намерились однакож по сильном отпору и урону от установленных батарей принуждены были принять в правую сторону где с прочими неприятельскими войсками... атаку производил“; L — „Ретирад прусской армии к деревне Цихердих лежащей при реке Одер, расстоянием от места баталии одна миля с четвертью, где он чрез ту ночь по наведенным мостам перебирался и расположился в лагерь от переправы по дороге к мѣстечку Гринберх“; M — Место, в котором „пятой мушкатерской полк формировочного корпуса устроен был“, а потом по сильному неприятельскому наступлению взят к правому флангу; O — конные полки при правом и левом флангах; „Q покажет которыми мѣстами конница от обоих наших флангов по неприятельской ретираде оного прогоняла“; R — „Оная батарея установлена между обоими линиями на бугре почему через первую линию весьма способно действовала“. (ЦВИА, ВУА.)

прорваться через ее расположение и занять Цюллихау. Преследование бежавшего от Пальцига неприятеля было проведено недостоечно настойчиво. Состояние армии Веделя позволяло Тотлебену даже одной легкой кавалерией нанести противнику весьма большой урон, но в преследовании участвовала только небольшая часть конницы при 4 единорогах. Полную безинициативность проявили также начальники стоявших в Гольцене отрядов Фаст и Мордвинов, оставшиеся пассивными во все время сражения, тогда как наступление части их сил к Цюллихау могло бы иметь в это время решающее значение.

Гораздо больше неправильностей и ошибок допустило прусское командование. Предприняв движение из Мезерица на Оборник, Дона не сумел тогда же воспользоваться разрозненностью русских войск и поразить их по частям. Позиции у Цюллихау были выбраны пруссаками неудачно, а возможность неожиданной атаки на Гольцен упущена. Слабые действия легкой конницы и полное незнание пруссаками особенностей местности вызывают удивление.

Если первоначально Фридрих обрушивался на Дона с обвинениями в бездарности, а Веделя считал образцом решительности и храбрости, то после Пальцига король находил поведение своего недавнего любимца нелепым до крайности. С обычной своей самоуверенностью Фридрих ждал известия о победе. Узнав о поражении, он, по словам де-Катта, приказал пока не разглашать печальную новость. Наедине он жаловался Катту на тяжелое, почти безвыходное положение, создавшееся для него, и проклинал своих неудачливых генералов. В официальных выступлениях он, однако, находил возможным говорить о Пальциге, как о «не вполне выигранном сражении», после которого пруссаки будто бы отошли «с полным достоинством», потеряв 1 400 людей, тогда как у русских «убито и ранено 14 000 человек».

Армию Веделя надо было спасти, и это казалось Фридриху делом достаточно трудным. Получив первые вести о поражении, нанесенном французам при Миндене, он в письме к брату отметил, что русские — не французы и артиллерия Салтыкова в сто раз выше артиллерии Контада<sup>1</sup>. Русские составляли главную его заботу; австрийцы беспокоили гораздо меньше<sup>2</sup>,

Сражение при Пальциге резко ухудшило положение Фридриха. Салтыков получил возможность соединиться с австрийцами и начать наступление на внутренние области королевства, в сторону Франкфурта и Берлина. «Осужденный в чистилище не в худшем положении, нежели я, — писал 10 августа Фридрих Генриху, — мы нищие, у которых все отнято; у нас ничего не осталось, кроме чести; и я сделаю все возможное, чтобы спасти ее»<sup>3</sup>.

<sup>1</sup> Politische Korrespondenz, B. XVIII, 2, S. 471.

<sup>2</sup> Там же, S. 440.

<sup>3</sup> Там же, S. 481.

## XV

### Сражение при Кунерсдорфе

Несколько приведя в порядок свою разбитую под Пальцигом армию, Ведель решил сделать еще одну попытку преградить путь русским и вернуться к Кроссену. 25 июля его передовые части под командой Малаховского заняли город, но подоспевший русский отряд выбил их оттуда и захватил все продовольственные запасы. При преследовании противника, бросившегося обратно, казаки взяли пленных и 2 пушки. Главные русские силы вступили в Кроссен 28 июля. Несколько дней перед этим они оставались на поле сражения для отдыха, приведения в порядок материальной части, артиллерии, помощи раненым и погребения убитых.

Едва русские расположились в Кроссене, как на другом берегу Одера показалась армия Веделя. Салтыков тотчас приказал Обсервационному корпусу и легкой кавалерии переправиться через реку и атаковать противника; но пруссаки не решились принять бой и заранее отошли к Глогау. Для наблюдения за ними была оставлена кавалерия, а Обсервационный корпус вернулся к армии. В то же время Салтыков выделил сильный отряд из всех родов оружия и отправил его на Франкфурт с приказанием занять этот город и укрепиться в нем<sup>1</sup>.

От австрийцев не было никаких сведений. Наконец высланный из Кроссена разъезд встретил командированного Лаудоном офицера, который сообщил о движении на соединение с русскими 20-тысячного корпуса этого генерала. Салтыков через того же курьера предложил Лаудону вести корпус на Франкфурт, куда он решил двинуться и сам, для того чтобы не допустить соединения армий Фридриха и принца Генриха. Следующей целью Салтыков ставил непосредственное наступление на Берлин<sup>2</sup>.

1 августа Салтыков выступил на Франкфурт. В пути главнокомандующий получил письмо австрийского генерала Гаддика, который просил подготовить ему переправу у Фюрстенвальде, что и было выполнено<sup>3</sup>. Затем в главную квартиру явился генерал Лаудон, сообщивший, что им получено достоверное известие о движении главных сил Фридриха против Дауна. В связи с этим Гаддик должен

<sup>1</sup> ЦВИА, ВУА, № 1670, лл. 98 об.—102 об.; № 1669, лл. 326—330.

<sup>2</sup> «Журнал о военных действиях русской армии», т. II, стр. 49, 50; Масловский, Русско-австрийский союз, № 55, 56.

<sup>3</sup> ЦВИА, ВУА, № 1670, лл. 104, 105.



был вернуться к австрийской главной армии, а сам Лаудон не находил возможным оперировать не только на Берлин, но и на Франкфурт. Вместо этого он требовал выделить 30 тыс. русской пехоты в помощь Дауну, который считал, что решающие операции должны развернуться в районе рек Бобера и Квейсы.

Салтыков отклонил требования Лаудона и передал ему полученное донесение о том, что Франкфурт уже занят сильным русским отрядом под начальством генерала Вильбуа. В ответ на это Лаудон заявил, что по дополнительным инструкциям Дауна он должен в случае занятия Франкфурта взять с города миллион талеров контрибуции и распределить ее пополам между русской и австрийской армиями. Кроме того, он предъявил требование об организации продовольствия австрийского отряда, что шло в разрез с ранее принятым решением.

Через несколько дней выяснилось, сверх всего, что в то время как Лаудон пытался отклонить Салтыкова от движения на Франкфурт, его собственный корпус двигался к этому городу форсированными переходами<sup>1</sup>. Впрочем, он уже опоздал: русские, подойдя к Франкфурту 31 июля, сразу после отказа сдаться начали бомбардировку города, переправы к которому были заранее разрушены неприятелем. Магистрат тотчас решил капитулировать и сообщил, что гарнизон еще ночью покинул город. Угрожая возобновлением бомбардировки, Вильбуа потребовал немедленной доставки материала для восстановления мостов и в тот же день вступил в город. Высланные кавалерийские отряды нагнали отступавший к Кюстрину гарнизон Франкфурта и после небольшой стычки захватили его в плен вместе с обозом и запасом оружия.

На город и его окрестности наложили контрибуцию, часть которой в 200 тыс. талеров была уплачена в первые два дня. Было захвачено большое количество провианта и амуниции<sup>2</sup>.

На другой день после занятия Франкфурта подошел корпус Лаудона и расположился лагерем на левом берегу Одера. Претензии австрийцев на получение половины контрибуции и продовольствия генералом Вильбуа были отклонены. Как впоследствии жаловался Лаудон, Вильбуа даже не пустил австрийцев в город<sup>3</sup>. 3 августа подошли главные русские силы, и Салтыкову были поднесены ключи Франкфурта, тотчас отправленные в Петербург. Главкомандующий распорядился выстроить второй мост через Одер и 4 августа произвел смотр австрийцам; в отряде было 18 523 чел. при 48 орудиях<sup>4</sup>. Салтыков хотел перевести их на правый берег для соединения с русскими, но Лаудон возражал против этого и на основании плана Дауна предлагал отступить к Кроссену и далее на соединение с австрийской армией. Поскольку материальная часть русской армии пришла в расстройство после сражения и последующих переходов, Лаудон находил возможным оставить в Франкфурте большую часть

<sup>1</sup> Масловский, Русская армия в Семилетнюю войну, вып. I, стр. 90—91.

<sup>2</sup> Его же, Русско-австрийский союз, № 58.

<sup>3</sup> Politische Korrespondenz, B. XVIII, S. 481.

<sup>4</sup> Русско-австрийский союз, № 59; «Журнал о военных действиях», т. II, стр. 61.

обоза под охраной 10-тысячного русского отряда. Соединение армий имело целью общие наступательные действия; снабжение русских Даун принимал на себя.

План этот, не говоря уже о том, что он не соответствовал непосредственно русским интересам, был трудно осуществим вследствие большой растянутости сообщений от Нижней Вислы до Силезии, почти без прикрытия, и чрезвычайной затруднительности продовольственного снабжения. Кроме того, Восточная Пруссия оказывалась почти беззащитной на длительный промежуток времени, так как Даун требовал присутствия русской армии в Силезии не только на лето, но и на зиму.

Излишне говорить о том, что оставление во Франкфурте обоза и корпуса для его охраны поставили бы их под угрозу уничтожения или плена.

Несмотря на то, что директивы Конференции предписывали главнокомандующему согласовывать свои действия с указаниями Дауна, а операции в Силезии предусматривались планом, Салтыков отклонил австрийские требования и предложил Лаудону перейти на правый берег Одера и соединиться с русскими. Предпринять немедленное наступление на Берлин оказывалось, однако, невозможным вследствие расстройств материальной части, недостатка артиллерийских припасов, отсутствия фуража и упряжных лошадей. Салтыков думал поэтому ограничиться только набегом на Берлин, во время которого следовало добыть для армии возможно большее количество лошадей. Начальником экспедиции он хотел назначить Румянцева. Но и это мероприятие задерживалось, так как в русскую главную квартиру поступило официальное требование Дауна идти на соединение с австрийской армией у реки Бобера.

Между тем под Берлином появились войска Фридриха, обеспокоенного за свою столицу. Вследствие ошибки генерала Гаддика, упустившего случай атаковать армию принца Генриха, силы короля значительно возросли. 30 июля он прибыл в Саган с 10 тыс. отборных войск и кавалерией Зейдлица. Соединение с армией Генриха дало ему еще 14 батальонов и 25 эскадронов. 31 июля король вступил в Христианштадт, на следующий день — в Зоммерфельд и 2 августа — в Маркерсдорф. По пути он захватил обозы генерала Гаддика (600 ящиков провианта) и взял в плен Вюрцбургский полк. В Маркерсдорфе Фридрих узнал о вступлении русских во Франкфурт и сообщил Генриху, командовавшему в это время армией, оставшейся у Шмттзейфена, что он собирает силы для того, чтобы напасть на русских и сразиться с ними «pro aris et focis»<sup>1</sup>. На следующий день Фридрих пришел в Бесков «после длинных ужасных переходов». «Вот уже 6 ночей, как я не закрывал глаз», писал он своему министру Финкенштейну<sup>2</sup>. 4 августа он занял Мюльрозе, где к нему присоединилась армия Веделя и подошли 10 тыс. солдат генерала Финка.

<sup>1</sup> Politische Korrespondenz, В. XVIII, 2, S. 469. „Pro aris et focis“ — за святилища и очаги.

<sup>2</sup> Там же, S. 470.

Согласно условию, Даун должен был поддержать русских, двинув свои войска для преследования короля. Вместо этого австрийцы продолжали спокойно оставаться на месте, предоставляя русским подкрепленным лишь корпусом Лаудона, честь выдержать полный удар армии Фридриха. С точки зрения австрийцев это было выгодно, так как поражение русских неизбежно сопровождалось бы огромными потерями и в армии Фридриха; после этого можно было начать наступление и получить победу, которая обеспечила бы преференции Австрии.

Обстановка чрезвычайно усложнялась. План нападения или хотя бы диверсии на Берлин отпал. Надежды на помощь главных сил австрийской армии не было. Вопреки своему обычному стремлению единолично решать все вопросы, Салтыков созвал военный совет. Было постановлено согласиться с австрийскими требованиями и отступить к Кроссену, где и ждать дальнейших распоряжений Конференции. Между тем многочисленные разъезды, на службу которых Салтыков обращал особое внимание, обнаружили появление пруссаков у Мюльрозе и в направлении к Лебусу. 10 августа были получены сведения о состоявшемся переходе через Одер армии Фридриха частью вброд, частью по понтонам. Намерение короля атаковать русских делалось очевидным.

Салтыков решил принять бой на занятых им ранее высотах у деревни Кунерсдорф (близ Франкфурта) и стал укреплять их. Обоз приготовленный к отступлению на Кроссен, переправили через Одер к Шетнау, где из него сформировали два вагенбурга: русский и австрийский, под прикрытием двух пехотных полков. Войска из Франкфурта были выведены, и в нем осталось лишь 260 солдат под командой 6 офицеров<sup>1</sup>. Легкую кавалерию выслали к предполагаемому месту расположения прусской армии для разведки и воспрепятствования продвижению врага.

Фридрих перешел через Одер в 5 километрах ниже Франкфурта частью по понтонам у Геритца, частью вброд у Лебуса, в месте, защищенном прибрежными высотами. Это была самая удобная переправа через Одер, и Салтыков сделал очевидную ошибку, не приняв предварительных мер для обороны ее, что было нетрудно благодаря обилию болот при соединении Варты с Одером. Если бы наступающая на Кунерсдорф армия потерпела здесь поражение и была вынуждена к спешному отступлению, она могла бы быть загнанной в эти болота.

Русские войска занимали несколько возвышенностей цепи холмов, тянувшейся с запада на восток, от правого берега Одера, у предместья Франкфурта. Все эти возвышенности имели крутые склоны в сторону реки и более отлогие, переходящие в холмистую равнину, обратные скаты. К югу от этой цепи лежали деревни Кунерсдорф и обширный Франкфуртский лес, доходивший почти до Одера. С востока и северо-востока болотистый ручей Хюнерфлис огибал возвышенность, направляясь далее к болотам правого берега Одера, и,

<sup>1</sup> ЦВИА, ВУА, № 1670, лл. 107 об. — 108 об., 113; № 1669, лл. 336—338, 341 об., 342.

заворачивая на север, принимал в себя несколько притоков. Его правый берег был особенно высоким у деревень Треттина и Бишофсзее. Он впадал в Одер близ Гёритца. Естественную границу на западе составляли болота вдоль Одера.

Наиболее значительным из занятых русскими холмов был расположенный на юго-западе Юденберг. За ним, отделенный оврагом, получившим позднее название Лаудонсгрунда, лежал Гросс-Шпицберг, имевший меньшую высоту. Северо-восточнее, за оврагом Кугрумд, помещалась еще меньшая возвышенность Мюльберг; у ее подошвы также тянулся овраг и далее богатая прудами низменность. К востоку от Кугрумда, полого спускавшегося к Кунерсдорфу, лежала цепь небольших озер. В обратную сторону овраг открывался в болотистый лес, по которому протекал ручей Хюнерфлис (Гюнер).

Из соседних высот надо отметить лежавший к юго-юго-востоку от Мюльберга Клейн-Шпицберг, доминировавший над деревней Кунерсдорф, и возвышенность правого берега Хюнерфлиса у деревни Треттина. Отсюда шла дорога к Одери. Другая дорога направлялась через Гёритц на Франкфурт; еще одна тянулась из Франкфурта, огибала с юга Юденберг и шла на Кроссен. Остальные дороги имели второстепенное значение<sup>1</sup>.

В общем топография местности, которую приходилось защищать русским, в известной мере напоминала Цорндорф. Как тогда фланг русской армии отходил от Кюстрина, так теперь он простирался к Франкфурту. Те же перерезанные труднопроходимыми оврагами высоты разделяли армию на отдельные части и затрудняли связь между ними. Даже направление линии позиции в отношении стран сreta было аналогично, но занятое здесь пространство было значительно обширнее, достигая в длину 6 тыс. шагов. Зато ширина возвышенностей была незначительна, и это составляло существенный недостаток, крайне ограничивавший возможность защиты кавалерией даже обоих более крупных холмов. Еще больший недостаток позиции заключался в невозможности, в случае поражения, вследствие болотистой и овражистой местности отступить на Познань. Путь на Кроссен хотя и оставался открытым, но тянулся вдоль фронта и, следовательно, тоже находился под ударом.

В остальном позиция казалась чрезвычайно выгодной. Фронт ее прикрывали Одер и прилегающие болота. Обход с левого фланга затрудняла опасность удара корпуса генерала Гаддика, который стоял в 7 милях от Франкфурта и мог подойти с этой стороны; обход был нецелесообразен также из-за максимальной укрепленности участка. Обход правого фланга от Гёритца тоже казался рискованным.

Холм Юденберг представлял собой и стратегический и тактический ключ позиции. Захват его лишил бы русских возможности отступить на соединение с австрийцами и в то же время, поскольку он командовал над остальными возвышенностями, заставил бы их очистить позиции. При этом противник получал возможность

<sup>1</sup> ЦВИА, ВУА, № 1670, лл. 104 и об., 109, 110, 111,

наступать с востока и действовать с тыла. Естественно, что на Юденберг Салтыков обратил особое внимание и сильно его укрепил.

Переход Фридриха у Гёритца решительно менял положение русских. Повторилась картина Цорндорфа. Фронт позиции с его естественными преградами становился тылом и должен был сделать отступление почти невозможным, а гораздо более слабый тыл становился фронтом атаки. Чтобы избегнуть этих невыгод, можно было двинуться к реке Хюнерфлис и атаковать неприятеля. Но тогда последний имел возможность занять Кунерсдорфские высоты; в случае неудачи это также отрезало русским всякие пути отступления. Второй вариант заключался в немедленном отходе к Кроссену и Познани, но при этом Фридрих мог атаковать войска на марше. Лучшим казалось обороняться, тем более, что имелась надежда на помощь стоявшего недалеко корпуса Гаддика, к которому Салтыков приказал двинуться за курьером.

Салтыков приказал войскам повернуть фронт<sup>1</sup>, так же как некогда сделали они при Цорндорфе, и стал заново укреплять позицию, главным образом свой бывший левый, а теперь правый фланг на Юденберге и центр на Шпицберге. На первой из этих высот поставили 5 сильных батарей, которые держали под обстрелом пространство у Кунерсдорфа, выходы из Франкфуртского леса и подступы к мосту через Одер выше Франкфурта, связывавшему русские войска с вагенбургом у Шетнау. Редуты и окопы, прикрывавшие самый мост были заняты австрийскими крматами. На случай отступления у Франкфуртского предместья построили 4 моста, также находившиеся в зоне огня позиции. Сильная батарея Шпицберга обстреливала переправу у Кунерсдорфа и пространство к югу. Две самые мощные батареи у этой возвышенности и у Юденберга были выдвинуты вперед и защищены насыпями правильного бастионного очертания. Между ними тянулись окопы в виде куртин, предназначенных для защиты от огня пехоты. Укрепления Мюльберга были слабее. Его 4 батареи защищали подступы со стороны Треттинских высот и были также соединены между собою окопами.

Решающая высота позиции — Юденберг — была занята дивизией Фермора и корпусом Лаудона, причем первую линию составляли 8 русских полков. Два из них прикрывали главную батарею, другие расположенные под прямым углом, обороняли фланг. Крайний правый фланг защищали 4 полка, державшие под огнем также подступы к мостам у Франкфурта и подступы к Юденбергу с тыла. Во второй линии стояли 8 полков — 2 русских и 6 австрийских.

В Лаудонсгрунде разместились австрийские гренадерские роты. Русская кавалерия располагалась за возвышенностями правого фланга и центра, австрийская — дальше, по направлению к Франкфурту.

<sup>1</sup> «Едва лишь Финк присоединился к Фридриху, как прусская армия двинулась тремя колоннами... перешла Одер у Рейтвейна и расположила стан при Бишофсее. Из сего движения заключил Салтыков, что король намеревается напасть на него с тыла, почему приказал армии своей переменить положение...» (Ретцов, т. II, стр. 112, 113).

Центр на Шпицберге занимали 17 полков русской пехоты под командой Румянцева. В первой линии 5 полков защищали куртину между бастионами, а 3 полка, расположенные фронтом к Кунерсдорфу, прикрывали главную батарею. 9 полков составляли вторую линию.

Левый фланг, располагавшийся на наиболее слабой возвышенности Мюльберга, защищали лишь 5 полков Обсервационного корпуса под командой Голицына. В каждой линии стояло по 2 полка. Гренадерский полк прикрывал позицию со стороны Хюнерфлиса<sup>1</sup>.

В общем под командой Салтыкова находилось: русских — 68 батальонов, 36 эскадронов и 200 орудий (всего около 41 тыс. чел.); австрийских — 18 батальонов, 35 эскадронов и 48 орудий (18 523 чел.). Общая численность армии достигала, таким образом, 60 тыс. чел.

Армия, которой располагал Фридрих, состояла из 48 тыс. чел. При ее наступлении в авангарде двигались 8 батальонов; в первой линии, под личной командой короля, шли 22 батальона, во второй — 15 батальонов; резерв состоял из 8 батальонов. Кавалерия делилась на 4 дивизиона под командой принца Вюртембергского, Зейдлица, Платена и Шорлемера. Относясь с недоверием к армии Ведыля, король расформировал ее и распределил по остальным частям<sup>2</sup>.

Кроме полковой артиллерии, король имел с собой 114 тяжелых орудий, в том числе вновь созданную конную батарею<sup>3</sup>.

Успешно осуществив фланговый обход противника, король ожидал отступления его к Реппену для обеспечения сообщений с Познанью. Но, убедившись в том, что Салтыков не собирается отойти и укрепляет позиции, решил атаковать его. По плану Фридриха, утром 12 августа отряды Финка и Шорлемера, заняв Треттинские высоты, должны были угрожать русскому левому флангу, демонстрируя намерение перейти в атаку. Между тем главные силы под личным предводительством короля обрушивались на тот же фланг со стороны Клейн-Шпицберга, после чего Финк и Шорлемер также переходили в наступление.

В 2½ час. ночи кавалерия Зейдлица, а за ней две линии пехоты были двинуты для переправы через Хюнерфлис. Русские тотчас заметили начавшееся наступление, и их легкая кавалерия, разрушив

<sup>1</sup> ЦВИА, ВУА, № 1669, лл. 339, 340.

<sup>2</sup> Немецкие историки приводят другие цифры. Козер, без достаточных оснований, исчисляет русско-австрийские силы в 68—69 тыс. чел., а в работе генерального штаба численность их поднимается до 75 тыс. Прусские войска, по Козеру, заключали в себе 49—53 тыс. чел.; Дельбрюк более правильно оценивает их цифрой около 50 тыс.

Численное соотношение сил противников под Кунерсдорфом было для пруссаков даже более благоприятно, чем во время разгрома австрийцев под Лейтеном; но позиция под Кунерсдорфом была лучше защищена и сильнее укреплена; ее пространственная ограниченность и хорошая обеспеченность центра позволяли, в зависимости от обстоятельств, перебрасывать силы на наиболее угрожаемые участки, чем в действительности и пользовался Салтыков.

<sup>3</sup> Schaefer, B. II, Abt. I S. 300.

мост между озерами южнее Кунерсдорфа, отступила, присоединившись к частям, расположенным за Юденбергом. Русская армия была приведена в боевую готовность. Между тем пруссаки, перейдя Хюнерфлис, начали усиленные поиски, не позволявшие определить направление предстоящей атаки. Фридрих «не знал тамошнего местоположения; что там находятся большие пруды, он также не знал, и

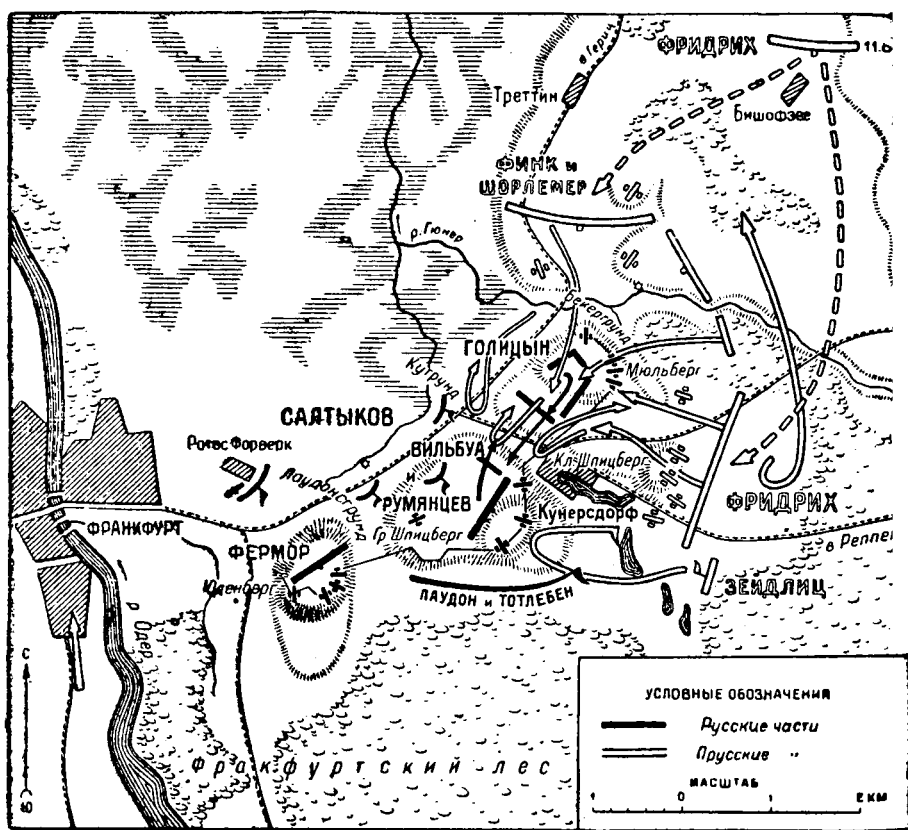

Схематический план сражения при Кунерсдорфе.

они задержали его на марше; следовало идти в обход, войска устала, и самое нужное время было упущено»<sup>1</sup>.

Ближайшее ознакомление с условиями местности и расположением русских позиций заставили Фридриха изменить первоначальные намерения и ориентировать главную атаку не в тыл расположения противника, а на его левое крыло.

Только к 12 час. дня подготовка атаки левого фланга стала очевидной. Это было то, чего ожидал Салтыков, но что казалось ему менее опасным, так как состояние левого фланга при особенностях

<sup>1</sup> Архенгольц, стр. 175.

занятой позиции не могло иметь решающего значения для исхода боя.

Желая затруднить наступление противника, он, одновременно с разрушением моста между озерами за Кунерсдорфом, приказал зажечь и деревню. Озабоченный защитой центра, Салтыков вызвал с правого фланга 2 австрийских полка и австрийские гренадерские роты. Иное назначение получила и кавалерия. Ее разместили теперь частью у Кугрунда, частью в Лаудонсгрунде. Австрийские гусары были поставлены между первой и второй линиями на Юденберге и за второй линией на Шпицберге. Легкая конница и сборные эскадроны регулярной кавалерии размещены за крайним правым флангом; восточнее, у Ротефорверка, остался резерв из одного русского и двух австрийских гусарских полков.

Между тем с Треттинской возвышенности около 9 час. утра прусская артиллерия открыла канонаду по Мюльбергу. Вскоре обстрел начался также с Клейн-Шпицберга и с позиции южнее Кунерсдорфа. Русские отвечали энергичным огнем. Около 11 час. на берегу Хюнерфлиса близ Клейн-Шпицберга появились выстроенные в боевой порядок крупные прусские силы с конницей на левом фланге. Почти одновременно по другому берегу речки от Бишофсзее и Треттина стали наступать большие отряды. Затем началась атака левого фланга. При этом выяснилось полное несовершенство устройства и расположения окопов Мюльберга, не приспособленных к условиям местности.

Как рассказывает Болотов, русские имели возможность поражать неприятеля «кучами, покуда сходили они и спускались в дол, но как спустились они вниз, то стрельба из наших пушек сделалась недействительна». «При выходе их из лога на гору хотя и встречены они были картечами из пушек и мелким ружьем из ретраншаментов, но время было уже слишком коротко, и бросившиеся с великой яростью на наших пруссаки не допустили наших причинить им дальней вред»<sup>1</sup>. Начав атаку с фланга, а потом и с фронта, пруссаки сбили гренадерский полк, прикрывавший дистанцию между линиями. Два полка быстро перестроились поперек прежней позиции и некоторое время сопротивлялись, но их засыпали картечью, и они отступили вслед за своими гренадерами.

Очень быстро пруссаки овладели всей артиллерией; последних два полка Обсервационного корпуса обратились в бегство.

Этот временный успех давал Фридриху многое. Из участия в сражении выбыло 15 батальонов и 42 орудия противника. Успех воодушевлял войска. Артиллерия получила возможность взять под обстрел русских, сгрудившихся на узком пространстве обеих высот, в особенности же Гросс-Шпицберга в то время, когда им приходилось перестраиваться для борьбы на два фронта: против Клейн-Шпицберга и Мюльберга. «Победа казалась столь совершенною, какую неприятель выиграл при Гохкирхене»<sup>2</sup>.

<sup>1</sup> Болотов, т. I, ст. 916.

<sup>2</sup> Архенгольд, стр. 176. «Для распространения смуты между неприятелем» на Мюльберг хотели поднять тяжелую артиллерию, но из-за ее тяжести и малоподвижности сделать этого не успели (Ретцов, т. II, стр. 117).



Желая затруднить противнику отступление и лишить его возможности воспользоваться мостами к Франкфурту, Фридрих послал отдельный отряд, который по левому берегу Одера подошел к его роду, занял его и взял в плен оставшееся здесь слабое русское охранение. Пехотная бригада, прикрывавшая вагенбург у Шетнау завязала с противником перестрелку, но не пыталась атаковать его так как при этом обоз остался бы беззащитным.

Когда пруссаки заканчивали уничтожение русского левого фланга Салтыков, для защиты центра, перестроил фронт своих крайних полков со стороны Мюльберга и, подкрепив австрийскими гренадерами двинул их к Мюльбергу. Но было уже поздно. Последние полки Обсервационного корпуса поспешно отходили, и части, предназначенные для их поддержки, могли произвести лишь контратаку Мюльберга. Она оказалась неудачной, но задержала дальнейшее прусское наступление и спасла батарею Гросс-Шпицберга, захват которой имел бы решающее значение для судьбы центра.

Русские отошли к Гросс-Шпицбергу, а часть их была оттеснена по Кугрунду к Кунерсдорфу. Поддержанные австрийскими полками, они оказали здесь самое упорное сопротивление.

Во время сражения к Фридриху прибыл курьер с подробным донесением о блестящей победе, одержанной над французами при Мийдене, и король в ответ на это послал сообщение о своей победе над русскими. Сражение, конечно, еще не было окончательно выиграно, но его результаты уже давали уверенность, что русские, понеся большой урон, потеряв много артиллерии, если только им будет представлена возможность, постараются отступить ближайшей ночью.

Но Фридрих не хотел довольствоваться полупобедой, ему было необходимо довершить то, что не удалось сделать при Цорндорфе, — разбить и, если удастся, вовсе уничтожить русскую армию. Тогда освобожденный от постоянной угрозы, связывавшей ему руки, он мог напасть на австрийцев и разгромить их. «Мысль его была не токмо удовлетворяться победою над Русскою армиею, но ее совсем уничтожить. Прусские генералы на это противупоставили свои доказательства, объясняя усталость и совершенное изнурение войск, а Зейдлиц подкреплял их. Убеждения сего неустрашимого генерала, казалось, начали действовать на короля, он колебался в мыслях, но в это время вошел к нему один из старших генералов, который на вопрос Фридриха, как он о том думает, — из угодливости подал мнение: идти вперед»<sup>1</sup>.

Почти то же рассказывает об этом совещании Ретцов, а Болотов добавляет, что присоединился к мнению Фридриха генерал Ведель. «Совершенная победа зависела теперь от овладения горою Шпицберг... длиною на 400 шагов, от 50 до 60 шагов шириною и от 10 до 15 футов высоты, со всех сторон обрывистой»<sup>2</sup>.

Заняв одну из высот на правом берегу ручья Хюнерфлис, пруссаки взяли под обстрел остатки Шуваловского корпуса, смешавшиеся

<sup>1</sup> Архенгольц, стр. 176; Kugler, Geschichte Friedrichs des Grossen, Lpz. 1842, SS. 419, 420.

<sup>2</sup> Там же, стр. 178.

с конно-гренадерами и остановившиеся на болоте к западу от Мюльберга. Быть может, их бегство сюда и указало Фридриху на возможность атаки со стороны Одера с болота в обхват Кугрунда. Он решил атаковать Гросс-Шпицберг одновременно с трех сторон: справа, со стороны Одера, у Кугрунда; с фронта — непосредственно через Кугрунд и, наконец, слева, со стороны Кунерсдорфа. Первую атаку повела отдельными колоннами пехота Финка; со стороны Кунерсдорфа должен был действовать Кноблох; фронтальной атакой командовал сам король.

Батальоном Кноблоха удалось наконец выбить русских из развалин Кунерсдорфа; это позволяло ударить во фланг сражавшимся в Кугрунде с частями Финка защитникам Гросс-Шпицберга. Около 3 час. дня русские были окончательно вытеснены из Кугрунда. Прусский авангард, части Финка и Кноблоха, а также все левое крыло пруссаков атаковали Гросс-Шпицберг.

Салтыков вызвал еще 2 полка с Юденберга, перестроил фронт, и первая атака со стороны Одера, встреченная ружейным огнем, гранатами и картечью во фронт и в фланг (с Юденберга), кончилась для пруссаков полной неудачей и огромными потерями.

Первый натиск был быстро отражен, но во время второго атакующим удалось приблизиться почти на 150 шагов к главной батарее.

Действуя на узком пространстве, Фридрих был лишен возможности маневрировать; исход боя могли решить здесь только сила натиска, мужество и личная доблесть солдат. Выстроить длинные правильные линии было негде. Атака велась коротким фронтом. Защитникам высоты приходилось, «схватывая по одному полку из первой, а по другому из второй линии и составляя из них хотя короткия, но многия перемычки, выставляя их одну после другой пред неприятеля... Хотя они сим образом выставляемы были власно как на побиение неприятелю, который, ежеминутно умножаясь, подвигался отчасу далее вперед и с неописанным мужеством нападал на наши маленькия линии и их, одну за другою, истреблял до основания... каждая линия, сидючи на коленях, до тех пор отстреливалась, покуда уже не оставалось почти никого в живых и целых»<sup>1</sup>.

Попытки атакующих продвинуться дальше терпели неудачу. «Натура, наконец, вошла в свои права, и неустрашимость пруссаков не могла дополнить их истощенныя силы... Фридрих подвергался очевидным опасностям, мундир его был прострелен, две лошади под ним убиты, адъютант подал ему свою лошадь и тем только спас жизнь короля»<sup>2</sup>.

Не видя другой возможности, Фридрих решил бросить на русских кавалерию Зейдлица. Это была явная ошибка, свидетельствующая о том, что Фридрих растерялся и лишился способности правильно оценивать обстановку: если он не знал достаточно хорошо топографии местности, то ему все же было известно, что главная батарея Гросс-Шпицберга все еще остается в руках русских, и бросать под ее огонь свои лучшие эскадроны было безумием. Но он,

<sup>1</sup> Болотов, т. I, ст. 916, 917.

<sup>2</sup> Архенгольц, стр. 178, 179.

вероятно, рассчитывал на то, что атака с левого фланга ослабит сопротивление фронта и позволит ему во-время захватить батарею. Вопреки советам Зейдлица, он приказал начинать. Его лучший генерал, переведя свою кавалерию между прудами восточнее Кунерсдорфа, в виду русских позиций развернул фронт и бросился на передовые окопы. Убийственный оружейный и артиллерийский огонь встретил атакующих и нанес им огромные потери. «В это время отряды Российской и Австрийской конницы, прибыв на равнину, приняли Прусские эскадроны во фланги. Между последними произошел беспорядок, и они обратились в совершенное бегство»<sup>1</sup>.

Впереди были 2 эскадрона русских и 2 эскадрона австрийских гусар, остальные части, вынужденные скакать из Лаудонсгрунда и из-за правого фланга около Франкфуртского леса, запоздали, вследствие чего Зейдлицу удалось увести за пруды свои расстроенные части. Русская и австрийская кавалерия, прекратив преследование, выстроилась перед Шпицбергом, несколько левее его главной батареи. Общее командование ею было передано Лаудону.

Между тем силы русских на Шпицберге все увеличивались. Салтыков постепенно переводил сюда с Юденберга новые и новые полки, оставив там только 3 австрийских пехотных, 2 гусарских и один русский гусарский полк. Со своей стороны, пруссаки напрягали последние усилия. Им удалось пробиться до самой батареи, и уже несколько пушек ее было заклепано. Это была кульминация и кризис боя.

Успешное отражение атаки Зейдлица, бегство и разгром прославленной прусской кавалерии подняли дух армии; к тому же непрекращавшийся приток подкреплений с Юденберга позволил сконцентрировать на Гросс-Шпицберге мощные силы. Около 5 час. вечера кавалерийская атака под командой Лаудона неожиданным ударом обрушилась на пруссаков. Пехота тотчас поддержала ее, и противник был частично отброшен к Кунерсдорфу. «Чтоб сие поправить, — доносил Салтыков, — неприятель попытку сделал провести свою колонну позади нашей второй линии для отрезания подкрепляющих полков». Но артиллерийский огонь разбил и рассеял колонну. 4 пехотных полка ударили во фланг уже расстроенных прусских рядов; другие русские полки также пошли в наступление. Батальоны Финка были смяты и откинuty.

Пытаясь остановить русский натиск и не будучи в состоянии сделать что-либо с пехотой, Фридрих решил снова прибегнуть к кавалерии. Еще перед атакой Зейдлица он перевел части принца Вюртембергского на свое правое крыло и теперь решил бросить их отсюда в тыл наступающей русской пехоте.

В случае хотя бы частичной удачи атака эта могла бы задержать русское наступление и дать возможность расстроенным прусским батальонам привести себя в порядок. Не исключалась и возможность захвата Шпицберга, оставленного частью полков, двинувшихся в наступление. По приказанию короля, принц Вюртембергский, пробравшись со своими драгунами к пологому склону Шпицберга (со сто-

<sup>1</sup> Ретцов, т. II, стр. 124.

роны болота), прорвался до вершины холма и оказался в тылу русской пехоты. Навстречу ринулась русская и австрийская кавалерия под командой Румянцева и Лаудона, отбросила драгун, и огонь русской батареи смел их остатки; их начальник, раненый, едва избежал плена.

Вслед за принцем Вюртембергским в атаку кинулись гусары Путкаммера; им пришлось бежать не менее поспешно; их генерал был убит.

Освободившаяся конница Салтыкова обрушилась с правого фланга на смятые части Финка; пехота оттеснила пруссаков из Кунерсдорфа. На главном участке, около 6 час. вечера, русские сбросили противника в Кугрунд и, преследуя, погнали перед собой. Густые колонны пруссаков укрывались на Мюльберге, на котором нехватало места; они теснились здесь плотной массой. Тогда русская артиллерия начала обстрел высоты из шуваловских гаубиц. Снаряды производили страшные опустошения. Русская пехота пошла снизу в атаку; части под командой Вильбуа ударили во фланг неприятеля; после короткого боя русские штыками выбили пруссаков и прочно заняли Мюльберг<sup>1</sup>. Пехота Фридриха, сброшенная с высоты и преследуемая, растекалась дезорганизованной массой.

Пруссаки беспорядочно отступали от Мюльберга к Хюнерфлису, и Фридрих, не видя никаких средств остановить их, бросил на фланг преследующего противника 2 эскадрона своих лейб-кирасир. Но чугуевские казаки атаковали их, разбили, обратили в бегство, захватили в плен командира и взяли штандарт.

«Прусская армия в величайшем беспорядке отступила к берегам Одера. В поражениях при Коллине, Гохкирхене и Пальциге токмо на некоторое время уступала она превосходнейшим силам неприятеля, дабы потом неукоснительно приуготовить себя к новым сражениям. Но при Кунерсдорфе была повсеместно и наголову разбита»<sup>2</sup>. «Никогда твердость Фридриха не колебалась столь сильно, как в этот роковой день: в немногие часы жребий войны с вершины победы изверг его в бездну совершенного поражения. Он употребил все, что только можно, дабы остановить свою бегущую пехоту, но приказания, самые убедительные просьбы... были напрасны. Утверждают, что в сем отчаянном положении он искал смерти... Он по-

<sup>1</sup> ЦВИА, ВУА, № 1670, лл. 111—113 об.; № 1679, лл. 340—343. Сведения о Кунерсдорфском сражении в русских архивных источниках, просмотренных нами, не дают возможности полно реконструировать этапы развития боя. Подобными причинами, вероятно, объясняется та неясность и спутанность, которую находим в описании сражения у Масловского. Здесь не только нарушена последовательность событий, но введены и несуществующие эпизоды: такова вторая кавалерийская атака Зейдица. Масловский, игнорировавший немецкие источники, не знал, что Зейдлиц во время первой атаки был тяжело ранен шрапнельной пулей, а части его были тогда же приведены в такое расстройство, что оказались неспособными к активным действиям. После первой неудачной атаки кавалерия левого прусского фланга более не участвовала и не могла участвовать в сражении (за исключением частей принца Вюртембергского, ранее отозванных отсюда на другой фланг армии Фридриха).

<sup>2</sup> Ретцов, т. II, стр. 127. Ср. Eberhardt, Die Schlacht v. Kunersdorf; Koser, Seydlitz in der Schlacht bei Kunersdorf, etc.

ПЛАНЪ БИТВАЙИ МЕЖДУ ОСТАТКАМИ ПЛАНОВИ  
 ЕЯ ИМПЕРАТОРСКАЮ ВЕЛИЧЕСТВА ВСЕРОССИЙСКИХЪ  
 ОБОИХЪ ПУЛКОВЪ ИМПЕРИИ (СНОВА) И ОСТАТКАМИ  
 САХАВИНСКОГО ПОДРУБИНОКЪ СЪВМѢСНО СЪ ОСТАТКАМИ  
 ОСТАТКАМИ ПЛАНОВИ И ОСТАТКАМИ ПЛАНОВИ

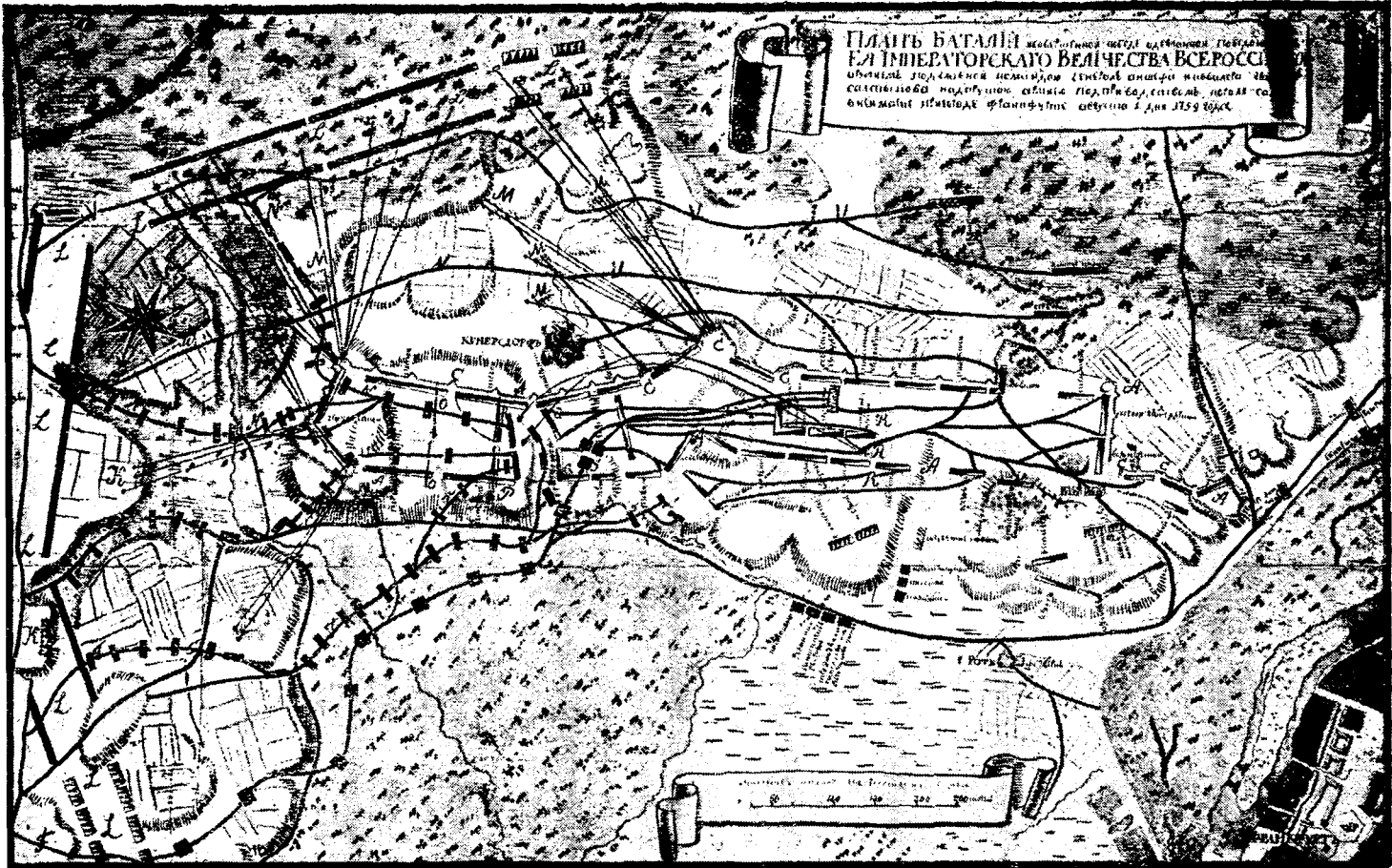

»План баталии и совершенной победы... над прусскою армиею... в Не-марке при городе Франкфурте« (при Кукерсдорфе).

Экспликация: А — Русск. Армия... как онаия июля 23 дня при городе Франкфурте распологаась; В — корпус австрийской, которой под командою ген.-лейт. барона Лаудона июля 24 дня при Франкфурте по наведенным чрез реку Одер мостам переходил и соединился; С — установленные батареи с обеих стороны которые брустверами прикрыты были; F — марш прусской армии июля 31 дня, которая проходила к деревням Герлиц и Фрауендорф, а после полудня в два часа приблизилась к нашим форпостам с которыми и имела сражения, а потом под прикрытием лесу и гор их нехота к нашему правому крылу тянулася; К — две батареи, которые неприятель августа 1 дня в 10 часу установил; Л — установленная неприятельская армия в ордер де баталии; М — неприятельские сильные батареи, с которых пальба началась в половине двенадцатого часу; N — прохот неприятельской колонны чрез малой ручей к нашему левому крылу на гранодерской полк формированного (обсервационного — Н. К.) корнуса; О — сделанная новая линия против неприятельского сильного наступления того же корнуса третьим и пятым полками новая линия; P — учрежденная новая линия четвертым и нервым мушкетерскими полками; Q — значит в котором месте по сильнейшему неприятельскому наступлению и по завятии на левом нашем фланге горы главнокомандующий армиею ген.-аншеф приказал из второй линии второй дивизии второй гранодерской полк тавож австрийских... полков гранодерские роты вывести вом следовало вротчие полки, а австрийския гранодерския роты подкрепляемы были того же корнуса Лаудонским и Баденбаденского полками; R — на бугре таже и по сторонам оного артиллерин генер.-поруч. Бороздин учредил батареи из новоприготовленных орудиев и шуваловских гаубиц, «которые неприятельской кавалерии и батареям бомбами» „великой врет причинили“; S — неприятельския кавалерия, которая в ретранжмант вошла, но оная нашею под привадством ген.-поруч. барона Лаудона опровергнута и прогнана; T — неприятельския колонны, которые нашею дорогою входили из коих некоторые... попытку делаша колонною для отрезания надкрепляющих полков взад ударить, но оныя под привадством ген.-майора Берха „не поставленных единорогов и гаубиц разбиты; U — два эшалона, которые при неприятельской ретраде на Московский и Нарвский полки ударил точию чугуевскими казаками разбиты; V — показывает которой дорогой ген.-поруч. барон Лаудон своею и с нашею кавалериею таже с сербским гусарским полком с левой, а генерал-майор граф Тотлебен с правой стороны... войска неприятеля преследовать стали. (ЦВИА, ВУА.)

слал теперь в Берлин другого курьера с приказанием, дабы там приняли меры, сообразные с настоящим критическим положением дел его. Почему королевская фамилия выехала, архивы вывезли, и частным богатым людям дано знать, дабы они озаботились сами сохранить их собственность»<sup>1</sup>.

Пруссаки бежали узкими проходами между озерами. Здесь был взят в плен целый их пионерский полк. Среди охваченной паникой массы король остался один, без свиты и конвоя. Он едва не был захвачен казаками; его адъютант собрал для него 40 гусар и спас от плена.

Салтыков послал Лаудона преследовать неприятельскую кавалерию, бежавшую на Велу; в главном направлении на Бишофсзее и Герлиц преследование вел Тотлебен. Около первого из этих селений один из отступающих эскадронов был загнан в болото. Отставших забирали в плен, сопротивлявшихся уничтожали; захватили массу военного имущества. Нельзя сомневаться в том, что если бы преследование продолжалось, прусская армия была бы совершенно уничтожена. Но Лаудон уже к ночи вернулся обратно, а Тотлебен дошел только до Фрауендорфа<sup>2</sup>.

<sup>1</sup> Архенгольц, стр. 180  
<sup>2</sup> ЦВИА, ВУА, № 1669, ал. 340, 341.

«Надежит удивляться,— говорит Ретцов,— великодушию, с каким Российский полководец поступил с совершенно разбитою и в бегство обратившеюся армией... Ежели бы Фридриху удалось столь решительно поразить Россиян, то никакие уважения не удержали бы его: он повелел бы коннице ниспровергнуть их в Одер или искрошить в куски»<sup>1</sup>.

В результате сражения русские потеряли 2 614 убитыми и 10 863 ранеными; австрийцы — около 2 тыс. убитыми и ранеными; пруссаки — 7 627 чел. убитыми; 4 542 чел. взято в плен русскими и 252 австрийцами. Потери Фридриха непосредственно в сражении в общем превышали 18 500 чел. (по русским сведениям, 17 тыс. чел.), 26 знамен, 2 штандарта, 172 орудия, 10 255 ружей и громадное количество снаряжения и припасов — среди них до 93 тыс. ружейных патронов<sup>2</sup>.

Во время панического отступления масса прусских солдат разбежалась, так что от армии в 48 тыс. чел. сохранились лишь ничтожные остатки. Король сам подвел итоги сражения в письме Финкенштейну: «Я несчастлив, что еще жив... из армии в 48 тысяч человек у меня не остается и 3 тысяч. Когда я говорю это, все бежит, и у меня уже больше нет власти над этими людьми... жестокое несчастье. Я его не переживу. Последствия дела будут хуже, чем оно само. У меня больше нет никаких средств, и, сказать по правде, я считаю все потерянными...»<sup>3</sup>

Берлин был охвачен паникой. «Король полагал, что неприятель уже в его столице, что она разорена и разграблена, и видел себя без средств отворотить такую гибель»<sup>4</sup>. Он был в полном упадке духа и собирался прибегнуть к самоубийству. Впоследствии в своей «Истории Семилетней войны» он отметил, что «если бы русские сумели воспользоваться своим успехом, если бы они преследовали эти разстроенные войска, с пруссаками было бы покончено... От врагов зависело окончание войны. Для этого им надо было только нанести последний удар».

С остатками своих войск Фридрих перешел через Одер, 14 августа был в Рейтвейне и остановился у Фюрстенвальде. Сюда подходили отдельные мелкие разбитые части; таким образом, общая численность собравшихся здесь войск дошла до 10 тыс. человек. Но это была ничтожная цифра.

Фридрих предписал Финкенштейну срочно искать посредничества Англии для заключения мира. Он отказался от командования ар-

<sup>1</sup> Ретцов, т. II, стр. 123.

<sup>2</sup> Масловский, Русская армия, вып. III, стр. 133—134; 103—143, приложения 14, 15, 18—20; Соловьев, т. XXIV, ст. 1098—1101; Леер, Обзор войн, т. IV, ч. 2-я, стр. 204 и сл.; Stiehle, Die Schlacht bei Kunersdorf, 1859; Schaefer, Geschichte des Siebenjährigen Kriegs, B. II, SS. 301—315; Oeuvres de Frédéric, v. XXV, p. 306. По «Журналу о военных действиях» русские потери определяются в 2 571 чел. убитых и пропавших без вести и 10 722 раненых. Погребено пруссаков 7 627, взято в плен 4 542 (ЦВИА, ВУА, № 1669, л. 341). По Дельбрюку (История военного искусства, т. IV, стр. 320), пруссаки потеряли до 19 тыс., а русские и австрийцы до 17 тыс. человек.

<sup>3</sup> Poltsche Korrespondenz, B. XVIII, 2, S. 481. Stiehle, Beilagen, IV, V, etc.

<sup>4</sup> Архенгольд, стр. 180.

мией и передал его генерал-лейтенанту Финку. В инструкции последнему король, очевидно уже окончательно решившийся на самоубийство, написал: «генералу Финку дается трудное поручение. Несчастливая армия, которую я передаю ему, не в силах больше бороться с русскими. Гаддик, а за ним, вероятно, Лаудон поспешат к Берлину. Если генерал Финк пойдет за ними, русские двинутся ему в тыл; если он остановится на Одере, на него сможет напасть Гаддик. Все же, я думаю, что если Лаудон пойдет на Берлин, можно атаковать и разбить его. Успех мог бы ослабить наши неудачи и замедлить течение дел, а выигрыш времени в таких безвыходных обстоятельствах значит очень много... Генерал должен обо всем извещать моего брата, которого я назначил генералиссимусом армии. Совершенно поправить несчастье невозможно, но все приказания



Медаль, выданная по случаю Кунерсдорфской победы.

моего брата должны быть исполнены. Армия должна присягнуть моему племяннику... Если бы я имел еще какие-нибудь средства, я бы остался в мире»<sup>1</sup>.

14 августа голландский посланник Верельст писал из Берлина: «Вчера вечером в 9 часов весь двор выехал в Магдебург... министры последуют за ним сегодня... здешний гарнизон состоит из 2—3 батальонов... он имеет приказ отступить тотчас, как только появится более значительный корпус; магистрату указано сдать город. По всем вероятностям это наступление австрийского корпуса... должно произойти быстро, возможно, что на протяжении 24 часов»<sup>2</sup>.

Весть о победе вызвала в союзных государствах величайшее торжество; было роздано множество наград; Салтыков был произведен в фельдмаршалы; выбита была особая медаль с надписью: «Победителю над пруссаками», которой награждены все участники сражения.

<sup>1</sup> Preuss, Friedrich der Grosse. Eine Lebensgeschichte, 4 Bände und Urkundenbuch, 4 Theile. Berlin 1832—1835; Oeuvres de Frédéric, v. XXVII, 3, 205; Politische Korrespondenz, B. XVIII, № 11337, 11338.

<sup>2</sup> Масловский, Русская армия в Семилетнюю войну, вып. III, приложение 20.



В своем роде исключительным примером явилось боевое сотрудничество русских с австрийцами, вынужденных силой обстоятельств единственный раз во время этой войны показать «свету пример согласия и единодушия союзных войск».

Дело под Кунерсдорфом весьма напоминает Цорндорф и Пальциг. Во всех этих случаях русская армия занимала активно оборонительное положение, и победоносный исход боя имел для нее решающее значение, а поражение означало бы почти неизбежную гибель. С точки зрения тактики должно быть отмечено внимание Салтыкова к искусственному укреплению позиции. Возведенные им бастионы, куртины и батареи были удачны на главных участках, но совершенно неудовлетворительны на левом фланге, что предопределило первый успех Фридриха. В противоположность Цорндорфу, где в разгаре боя распоряжений главнокомандующего вовсе не чувствовалось и отдельные части армии действовали самостоятельно, русские показали под Кунерсдорфом слаженность и общность действий всех родов оружия.

Нельзя не признать, что Салтыков сумел удачно распределить силы, что он не только быстро перестраивал их, но в нужных случаях заменял обычный линейный порядок другими формами боевого построения — в соответствии с требованиями условий местности и обстоятельств. Заслуживает одобрения смелое передвижение войск с правого фланга в центр.

Ошибочным было невнимание к защите возможных для Фридриха переправ через Одер, в частности у Гёритца, а также течения ручья Хюнерфлис, хотя для этого можно было использовать бездействовавшую кавалерию. Главнокомандующий не сумел полностью воспользоваться ею и во время боя; выходы для нее из укрепленных позиций не были предусмотрены. Наконец, ошибкой явилось отсутствие решительного преследования. Если ответственность за это должны нести также Лаудон и особенно Тотлебен, то нельзя оправдать и главнокомандующего, который должен был требовать от своих генералов более энергичных действий. К тому же, несмотря на утомление и расстройство войск сражением, имелась возможность подкрепить преследующую конницу пехотой и артиллерией, чего Салтыков не сделал.

Со своей стороны Фридрих, предприняв атаку Кунерсдорфских войск, допустил ряд грубых ошибок. Благодаря отсутствию разведывательных данных он не знал о готовившемся отступлении к Кроссену, во время которого ему было гораздо выгоднее напасть на русских. Начав решительные операции, он не имел верного представления о местности и снова недооценил качества русского солдата. Получив урок при Цорндорфе, он должен был окончательно убедиться в высокой боеспособности русского солдата только ценой полного разгрома при Кунерсдорфе.

План нападения от Кугрунда при меньшей стойкости русского солдата имел все шансы на успех. Конная атака Фридриха со стороны

прудов была направлена совершенно ошибочно. К ошибкам прусского командования надо также отнести чрезмерное накопление пехоты на Мюльберге, тогда как ее можно было использовать для подкрепления действий со стороны Кунерсдорфа. Нецелесообразна была и бешеная настойчивость в атаке Шпицберга. Если бы после первых неудач Фридрих воспользовался ею как демонстрацией и подготовил в это время атаку Юденберга, с которого все больше войск переходило на Шпицберг, он, может быть, сумел бы захватить эту правифланговую возвышенность, имевшую решающее значение, или, по крайней мере, помешал бы переброске отсюда подкреплений на Гросс-Шпицберг.

Но король не решился нарушить единство своего сплошного боевого порядка и использовать левое крыло для обхода встретившихся ему фронтальных препятствий<sup>1</sup>. Применяв полный охват русского левого фланга и не имея средств прервать приток подкреплений с Юденберга, Фридрих, по справедливому замечанию Клаузевица, «попал в петлю собственной системы косо́го боевого порядка», и Салтыков прекрасно воспользовался этим.

Допущенные ошибки стали впоследствии ясны и самому Фридриху. В разговоре с де-Каттом, пытавшимся оправдать их, король ответил: «да, они неизбежны, но их не надо допускать, рассчитывая на слабость и глупость противника».

Это признание короля интересно потому, что лишний раз подтверждает замечание Наполеона о том, что Фридрих допустил роковую ошибку, когда начал наступление против русских, не усилив предварительно своей армии. Оно же ставит под сомнение и соображение об отсутствовавшей у него возможности сделать это — безразлично из опасения ли преследования со стороны Дауна, или по «принципам стратегии измора».

---

<sup>1</sup> Дельбрюк, стр. 318, 319, 325.

## XVI

### Осенняя кампания 1759 г.

Кунерсдорфская победа открывала русским дорогу на Берлин. Поход на столицу Пруссии Салтыков считал своей ближайшей задачей, решить которую он рассчитывал совместно с австрийцами. В то время как Фридрих собирал остатки своей разбитой армии, русские после торжественного празднования победы убирали убитых, занимались ранеными и приводили в порядок расстроенную материальную часть. Военная добыча была отослана в Познань. Часть пленных передана Лаудону, а остальные направлены в Восточную Пруссию, причем 243 прусских артиллериста согласно их желанию были назначены на службу в армию<sup>1</sup>.

Чувствовался острый недостаток в транспортных средствах; легкая конница лишь к 25 августа сумела собрать у окружающего населения 400 лошадей для артиллерии. Снаряды были почти все израсходованы, а продовольствия армия имела лишь до 5 сентября. Вследствие потерь, понесенных во время боев, необходимости выделения значительного количества людей на продовольственные заготовки и приведения в порядок материальной части армии, в строю оставалось около 20 тыс. чел.<sup>2</sup>. Личный состав менее пострадавшего корпуса Лаудона снизился до 15 тыс. чел.

14 августа к Франкфурту подошла часть корпуса Гаддика, располагавшего 12 тыс. чел. Но этот генерал, не высказываясь решительно против немедленного наступления на Берлин, полагал, что при походе снабжение армии будет очень затруднено, а Фридрих в это время может направиться в Саксонию, что разрушило бы планы Дауна. Австрийская главная квартира хотела прежде всего занять Дрезден и лишь после этого считала возможным принять участие в непосредственном нападении на короля под стенами Берлина<sup>3</sup>.

15 августа к Салтыкову явился начальник штаба Дауна, сообщивший о намерении фельдмаршала предпринять осаду Брига и Нейсе. Австрийцы рассчитывали, что русские возьмут на себя прикрытие этих операций со стороны Бранденбурга, произведя диверсию к Берлину<sup>4</sup>.

<sup>1</sup> «Журнал о военных действиях», т. II, стр. 96; ЦВИА, ВУА, № 1670, л. 114 об.

<sup>2</sup> Масловский, Русско-австрийский союз, документ № 63; ЦВИА, ВУА, № 1669, л. 344.

<sup>3</sup> Там же, № 29 и 61, ЦВИА, ВУА, № 1670, л. 114.

<sup>4</sup> Там же, № 63, 27 б и 28.

В соответствии с новыми инструкциями Дауна, 24 августа большая часть корпуса Гаддика ушла к Дрездену. Для согласования действий русской и австрийской армий было назначено свидание главнокомандующих в Губене, причем Салтыков заранее обратился к Конференции с протестом против отсылки его войск в Силезию. Самостоятельное наступление на Берлин силами только своей армии, еще не вполне приведенной в порядок после двух кровопролитных сражений, он также считал нецелесообразным.

До 16 августа русская армия оставалась на прежних позициях, затем ее перевели на левый берег Одера, так как разложение массы погребенных близ Кунерсдорфа трупов сделало дальнейшее пребывание там невозможным. Оставшаяся на правом берегу легкая конница несла разведывательную службу на территории до Ландсберга, Кюстрина, Реппена, обеспечивая сообщение с Познанью и Кроссеном<sup>1</sup>.

22 августа состоялось совещание главнокомандующих в Губене<sup>2</sup>, на котором было решено принять план, предложенный Дауном, т. е. ждать взятия Дрездена и затем начать операции в Верхней Силезии. Подробности свидания остались нам неизвестны, но, по сведениям Фридриха в его «Истории Семилетней войны», Салтыков будто бы заявил тогда Дауну: «Я достаточно сделал в этом году; я выиграл два сражения... Прежде чем мне снова начинать действовать, я ожидаю, чтобы вы тоже выиграли два сражения. Несправедливо, чтобы действовали только войска моей государыни».

В сущности, принятый на совещании план Дауна освобождал русскую армию от необходимости активных действий, так как уверенности в том, что Дрезден может быть скоро занят, у Салтыкова не было. Поскольку не удавалось добиться австрийской поддержки для похода на Берлин, а действовать только своими силами он находил опасным,— такое решение вопроса могло казаться ему наименее невыгодным.

Салтыков был в высшей степени недоволен действиями Дауна; мнение фельдмаршала разделяли и остальные русские генералы. Французский военный атташе Монталамбер, бывший тогда в русской армии, 31 августа записал, что Салтыков считает прямой обязанностью австрийцев завершить столь успешно начатое им дело, что он готов поддерживать их и сражаться, если в этом будет необходимость, но что он видит первую свою задачу в сохранении армии, и без того ослабленной тяжелыми потерями при Пальциге и Кунерсдорфе. Монталамбер пробовал убеждать Салтыкова в нецелесообразности предоставления австрийцам возможности воспользоваться плодами его побед. Фельдмаршал ответил, что это не вызывает у него зависти и что он желает австрийцам самых больших успехов.

По словам французского атташе, недоверие к Австрии, достаточно определившееся в Петербурге, в армии чувствовалось еще сильнее<sup>3</sup>.

<sup>1</sup> ЦВИА, ВУА, № 1669, л. 350 об.

<sup>2</sup> Там же, л. 349 и об.; № 1670, л. 117.

<sup>3</sup> Correspondance... de Montalambert, L. 1777, II, p. 60 et suiv.

Реляции Салтыкова, отправленные в Петербург после Пальцига во время марша на Франкфурт, были встречены сочувственно. Конференция, еще не имевшая сведений о Кунерсдорфской победе, направила главнокомандующему рескрипт, которым, вопреки ранее данным инструкциям, вполне одобряла твердость, с которой Салтыков отводил «нескладные запросы с австрийской стороны». Вместе с тем Конференция обратилась с жалобой на действия Дауна к его правительству и рекомендовала Салтыкову крайнюю осторожность так как Даун неохотно выходит из своих укрепленных позиций, «а король прусский чрезвычайно проворен». Салтыкову предложили не отходить далеко от Одера, оберегать свои сообщения с Вислой и думать о подготовке зимних квартир.

Рескрипт, направленный через 7 дней после этого, подтверждая ранее высказанные соображения, снова одобрил нежелание фельдмаршала выступать в Силезию и подчеркивал целесообразность закрепить положение армии «в центре области короля прусского»<sup>1</sup>.

Никаких сведений о состоянии войск Фридриха русские не имели, но к 26 августа пришло известие, что в Саксонию на выручку Дрездена отправились корпуса Финка и Вунша. Успех похода на Берлин становился несомненным, а скорое взятие Дрездена проблематичным. В связи с этим Салтыков тотчас отправил к Дауну уполномоченного с новым предложением двинуться на Берлин соединенными силами. «Король,— писал он,— всеми мерами старается... в состоянии придти нам сопротивляться. То, при сих обстоятельствах, я такого мнения нахожусь, чтобы ваше превосходительство, по вашему военному искусству, соизволили неприятеля соединенными силами атаковать или иной какой чувствительный удар ему нанести, еже для пользы общего дела весьма нужно было бы, в противном случае он всегда в состоянии нас беспокоить; на что все мнение вашего превосходительства испрашиваю».

В случае несогласия Дауна Салтыков вследствие недостатка продовольствия и фуража намерел отступить к Губену<sup>2</sup>. Это означало дать возможность принцу Генриху соединиться с Фридрихом, чего так сильно опасался Даун, — в сущности он только и делал, что стожил эту слабую армию и маневрировал, применяя «старый любимый способ австрийцев, когда им недостает духа предприимчивости и они начинают стыдиться этого»<sup>3</sup>.

Поскольку Даун отклонил предложение, настаивая на необходимости сначала занять Дрезден, русские войска очистили Франкфурт, взяв с него вексель на уплату 500 тыс. талеров контрибуции, собрав рогатый скот и испортив канал Фридрихсграбен. 30 августа они были уже в Либерозе. 2 сентября пришла весть о падении Дрездена; опять являлась возможность объединенными силами двинуться на Берлин, но решение этого вопроса затягивалось.

Намерения Дауна менялись. Австрийский фельдмаршал то собирался активно оперировать против принца Генриха, то соглашался

<sup>1</sup> Масловский, Русская армия в Семилетней войне, т. III, Приложение, стр. 32, 34, 38—43.

<sup>2</sup> Масловский, Русско-австрийский союз, стр. 177, 180, 191.

<sup>3</sup> Клаузевиц, 1799 г., М., 1938, стр. 73.

атаковать Фридриха. Наконец, договорившись по этому поводу с Салтыковым, он двинул свои главные силы к Шпрембергу, но в это время получил сообщение о намерении Генриха прорваться в Богемию и вернулся обратно в Бауцен.

Пруссия была спасена при помощи маневрирования. Когда «зашло так далеко, что австрийцы и русские решили пойти на остатки армии Фридриха и на Берлин, то принц Генрих не атаковал их с юга в тыл, но, наоборот, еще более удалился от неприятеля, направившись дальше на юг, чтобы броситься на его коммуникационную линию и захватить его магазины. Даун тотчас повернул вспять, и отказавшись от задуманного похода на Берлин, и снова русские и австрийцы разошлись, отойдя на далекое расстояние друг от друга»<sup>1</sup>.

Взмущенный действиями Дауна, Салтыков обратился с жалобами в Петербург. Он обвинял Дауна в потере плодов побед и находил, что от австрийцев нечего ждать помощи, что они хотят все получить, ничего не теряя сами, только за счет русских, которых они даже не сумели обеспечить продовольствием. Вследствие этого армия бездействует и начинает голодать.

Явилась опасность быть атакованным одновременно с двух сторон. Салтыков был весьма обеспокоен тем, что австрийцы не принимают сколько-нибудь решительных мер против армии Генриха, а те, в свою очередь, боялись, чтобы король не пробрался в Саксонию, и предлагали Салтыкову стать на пути Фридриха. Сами они обещали в это время атаковать Генриха. Салтыков отказался, так как находил невозможным терять свои сообщения с Познанью, но обещал, в случае если король займет Котбус, препятствовать его соединению с Генрихом.

Вскоре генерал Букков приехал с настоятельным требованием наступать на Пейц. Салтыков отказался, так как, по его сведениям, пруссаки заняли у Пейца сильные позиции; «отважиться» атаковать их он не хотел, «ибо и без того... армия довольно сдержала неприятеля и немало претерпела. Теперь надобно бы нам покой дать, а вам работать, потому что вы почти все лето пропустили бесплодно».

Между тем в Петербурге приняли новый план действий и распределили обязанности армии, причем рескрипт от 29 августа обязывал Салтыкова добиться от Дауна, чтобы тот запер армию принца Генриха в Верхней Силезии и, оставив для наблюдения корпус генерала Гаша, сам с главными силами, перейдя Силезию, занял Лигниц, Глогау, а если можно, также Швейдниц, исключив этим возможность соединения прусских сил. Если бы Даун согласился на этот план, Салтыков, при поддержке корпусов Гаддика и Лаудона, должен был начать операции в Бранденбурге. После реализации плана предполагалось расположить русские войска на зимние квартиры в районе Глогау.

При отказе Дауна от исполнения плана Конференция считала «неизбежным, что все полученные от победы выгоды уйдут из рук» и русская армия, «по отдалению от своих границ и магазинов... най-

<sup>1</sup> Дельбрюк, т. IV, стр. 322.

дется принужденной отступить к таким местам, где... могла бы найти по таким трудах отдохновение».

21 сентября русские заняли Христианштадт<sup>1</sup>. На пути сюда Салтыков отправил Румянцева в австрийскую главную квартиру с заявлением, что операции против Глогау могут быть начаты лишь при условии подкрепления армии 10—12-тысячным австрийским корпусом, доставки осадной артиллерии, которой он не имел при себе, и обеспечения продовольствием. Согласно обязательствам, принятым Дауном, Салтыков должен был получить в Христианштадте 20 тыс. центнеров муки, но обещание вновь оказалось пустым.

Между тем Фридрих не терял времени. Первые дни после Кунерсдорфского разгрома он с отчаянием ждал решительных действий союзников, сопротивляться которым не имел возможности. Но наступления не было. Постепенно у него собрались некоторые силы, которые он мог противопоставить противникам «скорее для того, чтобы умереть под стенами нашей родины, нежели в надежде победить». 19 августа король уже писал Фердинанду Брауншвейгскому о том, что если русские нападут на него, он будет сражаться, «чтобы умереть или победить», а 20-го сообщил Финкенштейну, что скоро его армия достигнет 33 тыс. чел. Он собрал из крепостей около 60 орудий, стал ловить дезертиров, вызвал 4 батальона из Померании, пехоту и кавалерию от Фердинанда Брауншвейгского.

7 сентября Фридрих с восторгом известил Финкенштейна о том, что австрийцы отказались от похода на Берлин и ориентируют операции в противоположную сторону; русские перессорились с ними. Со своей склонностью к юмору король назвал это «чудом Бранденбургского дома», которое спасло его королю<sup>2</sup>.

Действительно, поведение союзников было достойно удивления. Вместо того чтобы добить врага и взять его столицу, они «продельвали смешные маневры». «Эти люди ведут себя, как пьяные», говорил Фридрих.

Кунерсдорфское поражение стоило ему очень дорого. Потеряв армию, он вскоре потерял также Дрезден, Лейпциг, Торгау, Виттенберг; шведы, действия которых до того вызывали только насмешки, получили теперь возможность занять Померию, но это было совсем не то, чего он ожидал. Присутствие русских все еще связывало его, лишало возможности действовать против остальных противников; но он надеялся, что голод заставит Салтыкова отойти, и «тогда мы получим возможность двигаться», писал он Генриху 8 сентября.

Когда Салтыков переходил в Губен, а потом в Христианштадт, Фридрих соответственно передвигал свою армию. Намерение русских атаковать Глогау стало для него ясным; он решил предупредить их и не допустить падения крепости, хотя бы ценой сражения. Внимание короля попрежнему было приковано к русским; маневры Дауна в это время мало занимали его.

Когда Салтыков, а вместе с ним Лаудон, перешли Бобер, Фрид-

<sup>1</sup> ЦВИА, ВУА, № 1670, л. 138; № 1669, лл. 372, 373.

<sup>2</sup> Politische Korrespondenz, B. XVIII, S. 269, а также № 11391, 11360, 11361



Схема передвижений русской и прусских армий в кампанию 1759 г. (в связи с операциями Салтыкова).



рих сейчас же занял Саган, перерезал связь между главными силами австрийцев и русских и поставил последних под опасность флангового удара. 23 сентября Салтыков решил перевести армию из Бейтена на правый берег Одера. Лаудон сначала просил подождать с переправой, так как Даун предполагал двинуться в тыл пруссакам, а когда фельдмаршал не согласился, попросил разрешения отступить к Христианштадту. Салтыков предоставил ему свободу действий, но заявил, что после этого откажется от операций в Силезии и отступит к Нижней Висле. Если австрийцы останутся при русской армии, Салтыков находил возможным маневрировать у Глогау и брал на себя снабжение австрийских частей продовольствием. Лаудон уступил<sup>1</sup>.

Переправиться через Одер в намеченном месте не удалось. Фридрих направил сюда свои силы и угрожал сражением. Стали искать другого места; новую переправу наметили у Кельше, близ Каролата, и быстро навели здесь мосты<sup>2</sup>.

28 сентября Фридрих написал Ламотт-Фуке, что русские все еще перед ним и что он готовит им «хороший сюрприз». Но король проглядел действительное положение вещей: когда 30-го он начал действовать против русской легкой кавалерии, удачно отражавшей его натиск, Салтыков уже заканчивал переправу. Переведя и нерегулярную кавалерию, он разрушил мосты.

1 октября русские двинулись на Глогау и заняли позицию у Гросс-Остена, а на следующий день к Глогау подошел и Фридрих. Не имея средств для правильной осады, Салтыков не мог рассчитывать и на успех неожиданного нападения. Оба противника наблюдали друг друга со своих укрепленных позиций. Напасть на русских король не решался; Салтыков тем менее имел намерение атаковать армию, находившуюся под прикрытием крепости. Он считал достаточной задачей парализовать действия короля против австрийцев, предоставляя последним проявлять инициативу в любом направлении.

Поведение русских выводило короля из себя.

5 октября Фридрих начал обстреливать русский берег Одера; Салтыков отвечал; канонада продолжалась два дня, почти без всякого вреда для противников. Затем до 22 октября они выжидали, не предпринимая активных действий.

Ничего не делал и Даун. Салтыков не устал жаловаться на него Конференции и считал, что при создавшихся обстоятельствах лучше всего кончить кампанию<sup>3</sup>, тем более, что Даун, обещавший обеспечить продовольствие русской армии, не выполнил и этого обязательства.

Недостаток провианта еще раньше побуждал Салтыкова думать об отходе. Но тогда снабжение хоть кое-как осуществлялось австрийцами, со времени же остановки у Глогау дело осложнилось. Даун предлагал добывать провиант реквизиционным способом. Дополнительно он обещал отпустить «деньги, на которые они могли бы купить его. «Мои солдаты денег не едят», отвечал Салтыков»<sup>4</sup>.

<sup>1</sup> ЦВИА, ВУА, № 1669, л. 373 и об.

<sup>2</sup> Там же, лл. 374—384.

<sup>3</sup> Сборник Русского исторического общества, т. IX, стр. 493 и сл.

<sup>4</sup> Архенгольд, стр. 192.

Уже с конца сентября ему пришлось самостоятельно довольствовать свою армию и корпус Лаудона. В связи с этим Салтыков устроил в Кроссене продовольственную базу, получавшую провиант из Познани. Но это представляло большие трудности, так как специально выделенные Фридрихом гусарские отряды и организованные партизаны старались заранее перехватить продовольствие и нападали на транспорты. Не имея возможности обеспечить безопасность последних, Салтыков наконец обратился к Конференции с прямым заявлением о необходимости вести войска на зимние квартиры.

22 октября русские сняли свой лагерь и отступили на Гернштадт. Комендант этого укрепленного города думал было оказать сопротивление. Но Салтыков приказал бомбардировать город, «отчего напоследок оный зажжен и совсем погорел; а между тем великая до самой ночи производилась пушечная с неприятельской и с нашей стороны пальба, только урона нам никакого не причинено»<sup>1</sup>.

26-го русские были в Пунице. Салтыков вновь обратился в Петербург за разрешением итти на зимние квартиры, «ибо погода уже так строга становится, что в палатках стоят почти с трудом; а ежели до такой уже крайности дойдет, что ни фуража, ни провианта достать будет не можно, то, опасаясь подвергнуть армию... неприятным следствиям, — осмелюсь и прежде получения решительного... указа к Висле реке со всею армиею поворот сделать»<sup>2</sup>. Но тут, по требованию Лаудона, пришлось предпринять обратное движение в целях демонстрации, так как Фридрих, воспользовавшись отходом Салтыкова, будто бы двинулся на Дауна. Русские войска подошли в Шримму; здесь выяснилось, что король, ожидавший возможности такого возвращения и опасавшийся за судьбу Глогау, все еще стоял около крепости.

Однако маневры, которые он производил, чрезвычайно обеспокоили Дауна, опасавшегося нападения короля на Дрезден. Непосредственная помощь русских войск казалась ему необходимой. Поскольку не удавалось убедить в этом Салтыкова, он обратился с просьбами и жалобами к своему правительству, и австрийский посол сделал энергичные представления петербургскому двору<sup>3</sup>. Действия Салтыкова были изображены как лично враждебное отношение к Дауну, вследствие которого плоды двух русских побед были потеряны. При этом Кауниц оттенил, что создавшееся положение является следствием антиавстрийских настроений русского правительства и его тайных планов сближения с Англией.

В этих условиях Конференция, и без того недовольная безрезультатностью операций за последние два месяца, изменила свое отношение к главнокомандующему. Он получил замечание за то, что почти месяц не давал ответа на письмо Кауница, писанное от имени императрицы-королевы. Ему приказали отстранить Веселицкого, ведавшего секретной и дипломатической канцелярией, от должности и назначили на его место нового чиновника при главной квартире. В том же рескрипте (от 18 ноября) было указано, что Австрия «требует...

<sup>1</sup> Масловский, Русско-австрийский союз, стр. 206.

<sup>2</sup> Там же, стр. 215.

<sup>3</sup> Архив Воронцова, т. V, стр. 417.

чтобы вы с Лаудоном не только сильно производили операции в Силезии, но старались тамо и на зимних квартирах остаться или второе, чтобы вы тамо операции до тех пор продолжали, пока австрийская в поле останется, или же паки третье, чтобы корпус 20—30.000 ч. нашей пехоты, с Лаудоновым корпусом соединясь, отправили в наследственные области... императрицы-королевы». Вскоре Салтыков получил суровые упреки за то, что он озлобил против России Австрию; указывалось, что в связи с этим осложнились и отношения с Турцией.

Свою оценку поведения и намерений австрийской главной квартиры Салтыков изложил в известном письме к Воронцову<sup>1</sup>. Он вспоминает, что австрийцы, вопреки своим обязательствам, представили русским один-на-один сражаться с Фридрихом при Цорндорфе. Год спустя, когда король переходил Одер, чтобы напасть на русские позиции при Кунерсдорфе, Даун находился в 9 милях оттуда, а Гаддик в 7 милях. Салтыков посылал и к фельдмаршалу и к его генералу курьера за курьером; полковник, отправленный к Гаддику с просьбой спешно идти на помощь, когда пруссаки уже готовились начать обстрел русских позиций, выполнив поручение, успел вернуться во время боя, участвовал в нем и был ранен. Австрийцы так и не подошли. К ним был послан курьер в критический момент сражения; еще один — после победы. Гаддику ничего не стоило тогда напасть на противника и довершить разгром. Под Кунерсдорфом из частей Лаудона в деле фактически участвовали только два полка, остальные семь непосредственно не сражались. После двух битв в русской армии нет ни одной части, которая была бы вполне боеспособна, тогда как войска австрийцев вовсе не пострадали.

Когда Фридрих стоял у Фюрстенвальде и имел не более 12 тыс. чел. и 20 пушек, Салтыков обратился к Дауну с предложением атаковать его, но австрийский фельдмаршал считал нужным подождать<sup>2</sup>. Первоначально Даун уверял, что он атакует Генриха, а потом направится против Фридриха; затем он вообще отказался атаковать короля и неожиданно ушел в Саксонию. Между тем австрийцы, располагая прочными базами в Богемии и Моравии и имея обеспеченные пути отступления, могли без всякого риска действовать против Фридриха; наоборот, углубление изолированных операций ослабленной большими сражениями, оторванной от своей базы русской армии ставило ее под угрозу полного уничтожения.

Салтыков считал, что полученные результаты добыты ценой величайшего риска. Русские зашли слишком далеко не только от своих границ, но даже от Польши и Вислы; они не имеют никакой поддержки; в этих условиях уже в битве под Кунерсдорфом все стало на карту, и поражение здесь означало бы полную гибель армии.

При петербургском дворе не любили Салтыкова, всегда скептически относились к его способностям. Теперь все это обострилось.

<sup>1</sup> Сборник Русского исторического общества, т. IX, стр. 495—502.

<sup>2</sup> Несмотря на данное ему Гоффригратом предписание уничтожить остатки разгромленной прусской армии.

Фельдмаршалу приходилось оправдывать всякое свое действие. Отводя порицания Конференции, он готов был оставить свой пост. Он говорил, что все равно не может получить доверия и что «у нас командиру надо быть чужестранцу»<sup>1</sup>.

Лаудон, пользуясь создавшейся обстановкой, потребовал от Салтыкова 20—30-тысячный корпус, который поступил бы в его распоряжение и был использован для образования кордона к австрийским владениям. Салтыков отказал, и Лаудон, забрав свои войска, пошел через Калиш и Краков на соединение с главными австрийскими силами.

Между тем из Петербурга пришло предписание дать Лаудону 10 пехотных полков. Салтыков отправил курьера к австрийскому генералу, но добавил от себя, что подкрепление будет дано лишь в том случае, если австрийский корпус станет на зимние квартиры в окрестностях Калиша. Лаудон ответил, «что все сие уже поздно; к тому ж я от Высочайшего моего Двора получил повеление, только в таком случае остаться в Польше, если ваше сиятельство от 20 до 30 000 человек пехоты тамож оставите. Итак, ваше сиятельство, сами разсудите, что я не в состоянии согласиться в предложении о 10 полках», которые, «по нынешнему их состоянию едва 10 000 человек составляют»<sup>2</sup>.

29 ноября Салтыков наконец повел свою армию на зимние квартиры. Ставка главнокомандующего расположилась в Мариенвердере, 1-я дивизия — в районе Торна, Кульма и далее; 2-я — около Меве, Диршау, Нейенбурга, Швеца; 3-я дивизия размещена на Висле от Эльбинга до Грауденца; Обсервационный корпус — от Грауденца до Кульма. Драгуны отведены в Восточную Пруссию, а кирасиры и конно-гренадеры расквартированы между Вислой и Ногатом, в Бартенштейне, Шиппенбейле и от Гейлигенбейла до Браунсберга. Линия форпостов, охраняемая гусарами и казаками, тянулась в направлении Гнезно, Накель, Конниц, Оливский монастырь у Данцига.

Истекшая кампания, ознаменованная двумя блестящими победами русского оружия, не привела к тем решительным результатам, которых можно было ожидать после Кунерсдорфа. В этом прежде всего было виновато союзное командование. Но оно не имело самостоятельности и было связано директивами правительств. Мало того, Кауниц, являясь венским руководителем стратегии Дауна, через его посредство весьма сильно влиял также на ход действий и русской армии. Когда Салтыков отводил «нескладные» австрийские требования и выдвигал собственные планы, Кауниц через посредство Эстергази нажимал на Конференцию, и та искала примиряющих решений, хотя, вместе с тем, давала фельдмаршалу секретные указания бороться против австрийских претензий. Когда нажим из Вены становился особенно сильным, Конференция вновь уступала, и австрийские планы начинали подчинять себе действия русского главнокомандующего.

<sup>1</sup> Сборник Русского исторического общества, стр. 495.

<sup>2</sup> Масловский, Русско-австрийский союз, стр. 236.

Лично Салтыкова упрекали за то, что после Кунерсдорфского боя он не преследовал крупными силами и не уничтожил бежавшее в панике войско Фридриха. Но Лаудон, один из лучших генералов австрийской армии, имел такое поручение и не довел его до конца. Еще больше вина Тотлебена. В его распоряжении была вся легкая русская конница, а он сделал не больше, чем Лаудон.

Несомненно, что если бы Салтыков сразу после Кунерсдорфа пошел на Берлин, он без всякого труда занял бы столицу Пруссии. Поскольку, однако, армия Фридриха не была окончательно уничтожена, а русская армия чрезвычайно ослаблена и лишена к тому же реальной поддержки со стороны союзников, она, заняв Берлин, могла оказаться в очень рискованном положении. Если учесть, что состояние сил Фридриха, его неспособность к быстрому сопротивлению, ясны теперь для нас, но были проблематичны для русских и австрийских генералов, отказ фельдмаршала от самостоятельного похода на Берлин станет вполне понятным. Временное обладание столицей Пруссии еще не решало исхода войны, а потеря армии была невознаграждаема, так как Россия едва ли сумела бы скоро сформировать новую.

Опасения оказались тем реальнее, что армия Фридриха постепенно начинала восстанавливаться и довольно скоро могла составить значительную силу. Кроме того, Фридрих располагал еще двумя армиями (принца Генриха и Фуке), которые он в критический момент мог бросить на противника, подкрепив их рассеянными в разных местах отрядами.

В общем против тех двадцати с небольшим тысяч утомленных переходами и сражениями солдат, которыми располагал Салтыков, король, правда не в первый день, мог выставить до 70 тыс. Если сам Фридрих в первые дни после Кунерсдорфского разгрома считал свое положение безнадежным, то это мнение его «не является безусловно авторитетным. Хотя он действительно думал, что все пропало... из этого следует лишь, что он обладал гораздо более впечатлительным характером, чем Наполеон, и субъективные впечатления огуленного страшным ударом человека не могут служить объективным масштабom для суждения об обстановке и о мероприятиях противников»<sup>1</sup>.

В общем, оценивая отказ Салтыкова от изолированного наступления на Берлин, мы должны признать решение его соответствующим реальным конъюнктурам, последовательным и вполне отвечающим требованиям стратегии его времени.

Реализация предложенного Салтыковым плана движения на Берлин крупными объединенными силами, наоборот, означала бы конец войны; она позволила бы прочно занять Берлин и важнейшие внутренние области королевства и вынудить Фридриха к миру на любых условиях. Затянувшиеся переговоры с австрийцами позволили королю собрать армию. Тем не менее даже тогда возможность прочного захвата Берлина объединенными силами оставалась несомненной. Однако Даун, заинтересованный разрешением задач, более близких Австрии, не пожелал этого.

<sup>1</sup> Дельбрюк, т. IV, стр. 323.

Он был против похода на Берлин не столько потому, что это противоречило «принципам его стратегии выжидания и маневрирования»<sup>1</sup>, как из-за неумения переоценить свои непосредственные стратегические задачи. В этом отношении Салтыков, настаивавший на решительном сокрушении противника, поднялся выше его.

Остается спорной оценка отступления Салтыкова к Губену, дававшая возможность соединения армий Генриха и Фридриха. Последствия движения были совершенно ясны. Нельзя, однако, утверждать, что это было дело личного раздражения против Дауна. Салтыков не мог оставлять армию без продовольствия и фуража, удивившись в неискренности заявлений и обещаний союзников; он не имел права допустить свое войско до разложения, неся род сторожевой службы при без конца маневрировавшей австрийской армии. «Ежели в чем есть моя погрешка, то, ей, не в ином чем, как в самой моей ревности к службе... и соблюдении ея интересу, особливо людей. У нас люди не наемные, да и приведя армию в такое состояние и славу, все это подвергнуть в один час такой опасности, что людей потерять, славу помрачить; кто бы отказал короля атаковать, кажется, довольно и доказано, да хорошо атаковать с порядком...»<sup>2</sup> писал Салтыков Шувалову в ответ на австрийские обвинения.

\* \* \*

Уход русских на зимние квартиры сразу изменил положение на театре военных действий. Вскоре принц Генрих нанес австрийцам поражение близ Гойерсверда; генерал Вунш, отправленный королем на поддержку Дрездена, хотя и опоздал сюда, зато овладел Виттенбергом, разбил под Торгау австрийский корпус, занял этот город, а вслед за тем и Лейпциг, захватив в плен весь гарнизон. Армия Генриха соединилась с Вуншем; к ним подошел корпус генерала Финка. Желая отрезать коммуникацию пруссаков с Лейпцигом и Виттенбергом, Даун начал передвижение войск, но Генрих предвосхитил осуществление его плана и сам начал наступление. В схватке близ Дюбена корпус Вунша разбил большой отряд герцога Аренбергского. Между тем Фридрих послал в Саксонию крупные силы под командой Гюльзена. Теперь Даун считал необходимым перейти к обороне и для прикрытия Дрездена занял сильный лагерь у Плауена. Фридрих вскоре соединился с Генрихом. В Богемию, которую на всем протяжении кампании так тщательно охранял Даун, вступил большой прусский отряд, который, не встречая серьезного сопротивления, производил грабежи и собирал контрибуции. Генерал Финк с 11-тысячным корпусом остановился у Максена, откуда держал под ударом продовольственные транспорты австрийской армии.

В Вене были до крайности недовольны положением. Даун получал самые жесткие порицания; личная симпатия Марии-Терезии, казалось, уже не могла более его защитить. Население австрийской столицы подвергло осмеянию супругу фельдмаршала, так что она не решалась выезжать из дома.

<sup>1</sup> Дельбрюк, т. IV, стр. 323.

<sup>2</sup> Сборник Русского исторического общества, т. IX, стр. 500.

Фридрих хотел заставить Дауна отойти в Богемию, а между тем вновь захватить Дрезден. Считая необходимым, чтобы силы Финка не были рассеяны, король приказал ему подтянуть отряды, оставленные для охранения сообщений с Фрейбергом. Это было чрезвычайно опасно, на что Финк неоднократно и указывал Фридриху.

Даун не упустил благоприятного случая, окружил стоявшие в котловине части Финка, занял окружающие высоты, засыпал пруссаков снарядами и атаковал их. Не имея пути отступления и вынужденный выбирать между полным уничтожением и капитуляцией, Финк, а вместе с ним и Вунш сдались. Вскоре пруссаки понесли новое поражение; 3-тысячный отряд генерала Дирка, стоявший близ Максена на берегу Эльбы, был атакован австрийцами во время переправы и половина его взята в плен. При ограниченности сил Фридриха потери для него были особенно чувствительны. Он опасался, что австрийцы, развивая успех, атакуют и уничтожат его армию. Но Даун, довольствуясь полученными результатами, расположился лагерем в хорошо защищенном районе Пирны. Его бездеятельность позволила королю сохранить все результаты своих осенних успехов в Саксонии и получить в подкрепление армию принца Брауншвейгского. В то же время он вел энергичную работу по пополнению армии.

Шведы, действия которых в истекшую кампанию не увенчали их славой, но дали хороший доход крупным государственным чиновникам (судя по донесению русского резидента Панина, из 20 млн. талеров, истраченных на кампанию, не меньше трети разошлось по рукам государственных чиновников), после русской победы при Кунерсдорфе беспрепятственно проникли было в Померанию. После ухода русских генерал Мантейфель быстро выгнал шведов из Бренцлау, отгеснил за реку Пену и занял Грейфсвальд. Дальнейшие действия были прекращены суровой зимой. Когда операции на этом фронте, казалось, совсем прекратились, шведы неожиданно напали на Анклам, захватили его, разбили пруссаков и захватили самого Мантейфеля.

Несмотря на сильные морозы, военные действия закончились не повсеместно. Французы неожиданно заняли вольный город Франкфурт-на-Майне и получили отсюда возможность связи с австрийцами; принц Брауншвейгский вел удачные операции против имперских войск в Гессене; весной он атаковал французские войска, расположенные на крепких позициях у Бергена, прикрывавших Франкфурт, но неудачно. Отступив к Везеру, он укрепился там. Между тем французы заняли Кассель, взяли штурмом Минден; победа дала им большие запасы продовольствия и 1 400 пленных. Затем пал Мюнстер, а его 4-тысячный гарнизон сдался в плен.

Опыт кампании определенно показал России ненадежность союзников, невозможность рассчитывать на их реальную помощь в критический момент. Это было понятно в тех случаях, когда мешало осуществлению собственных операционных планов австрийцев, но иногда носило явные черты недоброжелательства, желания поставить под удар, выиграть на одновременном ослаблении и вражеской и союзной армии. Усиление России было невыгодно всем союзникам. Неудивительно, что австрийское правительство, а вслед за ним и австрийское

командование всячески старались уменьшить роль русской армии, обратить ее во вспомогательную при австрийской. Это должно было ослабить ее значение и соответственно уменьшить значение России.

Ни Конференция, ни главнокомандующий не могли согласиться на это, но поскольку русское правительство желало во что бы то ни стало уничтожить Фридриха и опасалось возможности сепаратного заключения мира не только Францией, но и Австрией, оно оказывалось вынужденным идти на уступки, хотя бы в ущерб успеху собственных военных операций, если только это не угрожало потерей Восточной Пруссии или уничтожением армии.

Тем не менее отношения между союзниками обострялись, а взаимные претензии возрастали. «Легко себе вообразить,— писали из Петербурга венскому двору,— с каким сожалением мы теперь видим, что оканчивается почти безо всякого плода наилучшая кампания... Граф Даун предполагал... осаду Нейса и Брига, столь отдаленных от центра действий и от наших границ, что граф Салтыков, конечно, мог утвердиться во мнении, что стараются сделать из нашей армии помощный для австрийской армии корпус». Сообщали, что фельдмаршалу предписано забыть это и установить дружественные отношения с Дауном; «но для этого надобно, чтоб императрица-королева дала такие же повеления и своему генералитету, и чтобы заслуженное нашим войском доверие не было уменьшаемо такими сомнениями и гаданиями, которые, быть может, основаны на оскорбительном предубеждении»<sup>1</sup>.

Предписывая Салтыкову уступить домогательствам Дауна, Конференция в то же время в достаточно резкой форме отвечала на продолжавшиеся представления Эстергази. Елизавета находила, что предъявленные в августе требования Лаудона могли «истощить терпение самого флегматичного человека», и считала австрийскую критику действий Салтыкова оскорбительной. В Петербурге желали более близкого союза с Францией хотя бы для того, чтобы воспрепятствовать «дальнейшему возвышению австрийского дома»<sup>2</sup>, но и ссориться с ним боялись, так как хотели продолжать войну до окончательной победы.

Обострение отношений между союзниками было хорошо известно Фридриху. Еще 14 ноября, вскоре после того, как он убедился, что русские окончательно ушли на зимние квартиры и дали ему возможность оставить Глогау, он сообщил Штейну: «Русские недовольны австрийцами до последней степени... Они, несомненно, заключат сепаратный мир». Этому миру он добивался настойчиво, но неудачно. В июне он предлагал английскому королю при первом удобном случае заявить о готовности обеих стран приступить к мирным переговорам, добившись предварительно хотя бы временных успехов. Но вместо успехов Фридрих потерпел разгром под Кунерсдорфом. Момент для мирных деклараций был самый неподходящий, но король видел тогда возможность спасения только в скорейшем заключении мира.

<sup>1</sup> Дела австрийские. Соловьев, т. XXIV, ст. 1111—1112.

<sup>2</sup> R a m b a u d, Instructions, v. II, p. 95.



Следуя инструкции Фридриха, Финкенштейн поручил прусскому посланнику в Англии хлопотать о посредничестве. «Только одно чудо может нас спасти, — писал тогда прусский министр. — Поговорите с Питтом не как с министром, а как с другом; изобразите этому великому человеку громадную опасность, в которой находится наиболее преданный из когда-либо бывших у Англии союзников. Быть может, он сумеет устроить заключение мира»<sup>1</sup>.

Англия тогда отклонила просьбу, но в начале ноября британский посол Кейт уже представлял Воронцову о том, что России было бы целесообразно самостоятельно и независимо от союзников приступить к мирным переговорам с Фридрихом. Месяц спустя он передал текст декларации, которую в ближайшем будущем собирались сделать правительства Англии и Пруссии. 12 декабря послу ответили, что Россия заключит мир «не иначе, как на честных, прочных и выгодных условиях и по соглашению с своими верными союзниками, а отнюдь не допустит, чтоб мнимую пощадою... оставить спокойствие Европы в прежней опасности. Но если будут предложены условия удовлетворительныя для обиженных и удобныя к приятию, то императрица немедленно согласится на все то, что признано будет за благо ея союзниками»<sup>2</sup>.

Сообщая Франции и Австрии о прусско-английских демаршах и о своем отказе от сепаратных переговоров, русское правительство, осведомленное о желании Франции во что бы то ни стало заключить мир, выразило уверенность, что слухи о подготовке или даже начале сепаратных переговоров между Францией, Пруссией и Англией являются клеветой. В качестве основы успешности переговоров Россия выдвигала согласованность выступлений союзников и требование справедливого вознаграждения всех участников войны и «обиженных». Условия должны обеспечить мир «прочный и выгодный».

Истощенная военными неудачами, находившаяся в состоянии полного финансового расстройствa, Франция торопилась с миром. Она была к тому же очень обеспокоена ростом влияния Петербурга и не желала гарантировать приобретения, которые хотела получить Россия. Решение этого вопроса Людовик представлял Вене и Петербургу, но находил, что «присоединение Восточной Пруссии к России нежелательно, так как подобное увеличение пределов этой державы отдаст в ее руки большую часть Балтийского моря, и она получит слишком большой перевес над Польшей»<sup>3</sup>. Если вскоре после Кунерсдорфа Франция соглашалась содействовать будущему разграничению владений между Россией и Польшей, то несколько месяцев спустя она отказалась и от этого<sup>4</sup>.

В секретной инструкции своему новому послу в Петербург Бретейлю Людовик предписал принимать все возможные меры для ограничения возрастающего могущества России, а если возможно, то и остановить успехи ее армии. Посол исполнял свою миссию, как

<sup>1</sup> Schaefer, Geschichte des Siebenjährigen Kriegs, B. II, S. 435.

<sup>2</sup> Дела английские. Соловьев, т. XXIV, ст. 115.

<sup>3</sup> Vandal, Louis XV et Elisabeth, pp. 297, 363, 372.

<sup>4</sup> Там же, p. 372.

умел. Его старания не дали, однако, эффекта, и он в одном из своих донесений по поводу новых военных удач России высказал мысль, что затруднения прусского короля не следует увеличивать, так как это только отодвинет заключение мира<sup>1</sup>.

Возможность сепаратного мира между Францией и Пруссией весьма беспокоила Австрию. Ей приходилось теперь видеть единственную опору в России, без помощи которой она не могла рассчитывать на удовлетворение претензий о возврате Силезии и графства Глац. В Петербург поступили заверения в дружбе и преданности Австрии и просьба подтвердить прежние обязательства. Со своей стороны, Вена обещала приложить все усилия для удовлетворения претензий петербургского кабинета.

Россия заявила, что она полностью сохраняет и выполнит свои обязательства, и предложила план совместного дипломатического воздействия на Францию<sup>2</sup>.

Вместе с тем Петербург пожелал иметь определенные гарантии касательно Восточной Пруссии. В марте Воронцов передал австрийскому послу проект нового договора, которым предусматривалось, что Россия и Австрия будут вести войну до тех пор, пока первая не получит Восточную Пруссию с правом произвести обмен этой области с Польшей, а вторая не вернет себе Силезию и графство Глац. Об обеспечении прав России на Восточную Пруссию говорила также особая декларация, приложенная к договору. Секретная статья предусматривала обязательства Австрии на случай, если Турция начнет войну против России. Этот пункт был необходим, так как настойчивые хлопоты Фридриха в Порте если и не удавались, то могли оказаться успешными, в случае если бы военные дела Пруссии улучшились<sup>3</sup>.

Вопреки обязательству Австрии не заключать без ведома Франции договоров с Россией, Эстергази под давлением Воронцова 23 марта 1760 г. подписал соглашение. Некоторое время оно оставалось тайной для Франции; его сообщили лишь позднее, когда возможность заключения сепаратного договора между Версалем и Лондоном исчезла. Теперь Россия опять была нужна Франции, и Людовик как союзник не решился опротестовать договора, ограничившись заявлением, что Франция попрежнему считает вопрос о Восточной Пруссии делом, ее не касающимся, регулируемым исключительно Россией и Австрией<sup>4</sup>.

Поскольку Людовику не удалось заключить мир с Англией, ему приходилось оставаться верным союзником. Благодаря настойчивости Елизаветы и необходимости для Австрии продолжать борьбу англо-прусская попытка заключить мир, и прежде всего сепаратный мир с Россией, не удалась.

Противники Фридриха собирались приступить к новой кампании в том же составе, что и раньше, причем сотрудничество Австрии и России хотели сделать более тесным.

<sup>1</sup> Boutaric, *Correspondance secrète de Louis XV*, v. I, p. 257.

<sup>2</sup> Соловьев, т. XXIV, ст. 1118—1119.

<sup>3</sup> Schaefer, *Geschichte des Siebenjährigen Kriegs*, B. II, SS. 427, 432.

<sup>4</sup> Arneht, *Geschichte Maria-Theresias*, B. VI, S. 91.

## XVII

### Зима 1760 г. Действия в Померании. Первая Силезская кампания

Первой задачей подготовки кампании 1760 г. являлось пополнение людского состава армии. Правда, еще в сентябре 1759 г. для укомплектования ее в Восточную Пруссию прибыло около 9 тыс. рекрутов<sup>1</sup>, но этого было далеко недостаточно, и Салтыков потребовал еще 30 тыс. чел. Тогда же был объявлен новый набор, но он давал не более 7 тыс. рекрутов, которые могли попасть в армию только к осени 1760 г. Поэтому рассчитывать можно было лишь на пополнение рекрутами, еще оставшимися от набора предыдущего года, солдатами, выбывшими во время кампании из строя, но уже выздоровевшими, на укомплектование из третьих батальонов, оставшихся в Мариенвердере, главным же образом на выделение из расположенных внутри России полков гарнизонных войск и ландмилиции. Стоявшие в стране части образовывали, таким образом, своего рода резерв, из которого через посредство третьих батальонов пополнялись кадры армии, причем самые полки сохранялись. Эти меры позволили действительно укомплектовать армию до требуемого числа; если строевой состав ее к началу 1760 г. не превышал 40—50 тыс. чел., то в конце года он достигал 80 тыс. чел.

Для пополнения нестроевого состава предполагалось провести набор в Восточной Пруссии, но губернатор Корф, высказывавшийся против этого мероприятия, собрал лишь ничтожное число людей, а всю цифру набора исчислял в 500 чел. (при общей численности населения в 521 231 чел.)<sup>2</sup>. Благодаря представлению Корфа набор в Пруссии был отменен<sup>3</sup>, и лишь в конце 1760 г. Елизавета дала указ «О неупотреблении солдат к выгрузке провианта и к прочим трудным работам» и о возложении этой повинности на местное население.

В течение зимы все пехотные части были доведены до полного комплекта, а их третьи батальоны оставались на Висле в качестве запасных и резервных.

В частности, значительно пополнилась регулярная конница из кадров, выделенных и подготовленных Румянцевым в Столбцах. Отсюда прибыло 10 хорошо обученных эскадронов, а из Петербурга прислали 4 эскадрона лейб-кирасир.

<sup>1</sup> Масловский, Русская армия в Семилетней войне, вып. III, Приложение, стр. 255—257.

<sup>2</sup> Архив Воронцова, т. VI, стр. 440—442.

<sup>3</sup> Там же, стр. 443.

Было увеличено и число легких войск. К началу 1760 г. армия имела 5 тыс. донцов; ко второй половине прибавилось еще 2 тыс. казаков, причем их уже не распределяли по дивизиям, а соединили в более крупные отряды и снабдили полковыми орудиями.

Обсервационный корпус расформировали; вместо него было создано три артиллерийских полка. Во главе полевой артиллерии поставлен начальник, подчинявшийся непосредственно главнокомандующему, а людской состав ее поднят до 14 тыс. чел. Инженерная часть почти не получила улучшения; в прежнем состоянии остался и обоз: ограничились ремонтом повозок, пополнили конский состав и ввели применение воловьей тяги.

Сравнительно с 1757 г. обоз был значительно сокращен, но все еще оставался чрезвычайно громоздким и превосходил даже те достаточно широкие нормы, которые были установлены Салтыковым в начале мая 1760 г. Согласно этому «ордеру», разрешалось иметь в обозе: генерал-аншефу 50 лошадей, генерал-лейтенанту — 25, генерал-майору — 20, бригадирам и полковникам — 10 и пр. Фактически же, например, в дивизии Румянцева генерал-лейтенант имел от 27 до 35 лошадей, бригадиры — 15—17 лошадей.

Изменилась система довольствия. Если уже раньше были обнаружены крупные хищения, производившиеся генерал-провиантмейстером Дидом, то теперь выяснилось, что в том же повинны Хомутов и пользовавшийся особым доверием князь Меншиков. Их вызвали в Петербург, а дела опечатали для производства следствия. Было создано новое полевое провиантское управление; генерал-провиантмейстером назначен Суворов, отец будущего фельдмаршала.

Если раньше на поставки продовольствия тратили огромные суммы, разорявшие казну, то теперь решили произвести принудительную заготовку в Польше, с оплатой не наличными деньгами, а квитанциями. Теми же квитанциями хотели произвести расчет и с прежними поставщиками. Конференция нашла нужным, кроме того, разрешить полкам по их желанию самостоятельную заготовку провианта, с выдачей денег из ежедневного расчета 30 копеек на человека.

Дальнейшая практика показала, однако, всю затруднительность принудительного сбора продовольствия в Польше. Начались энергичные протесты шляхты; жалобы должны были явиться предметом особого рассмотрения сейма. Попытка Суворова ограничиться выдачей только задатков также не имела успеха. В конце концов пришлось вернуться к системе заготовки продовольствия с полной оплатой, и уже только осенью 1760 г. прибегли к реквизиции свеже-собранного хлеба.

В течение зимы был произведен обмен пленными на основе заключенной в начале октября конвенции, по принципу равенства числа людей при соответствующем равенстве чинов. В случае если у одной из сторон пленными оказалось бы недостаточно, остальные выкупались по расценкам, утвержденным для каждого чина.

Для разработки направления действий в будущей кампании Салтыков во второй половине февраля выехал в Петербург, временно сдав командование генералу Фермору.

План Салтыкова, рассмотренный Конференцией 18 марта, наметал действия в Померании силами около 60 тыс. чел. Прежде всего следовало занять Данциг и осадить Кольберг под прикрытием армии. В случае определенных успехов австрийцев Салтыков предлагал повести наступление в сторону Одера и вообще поддержать их. Если же австрийцы сохранят пассивную тактику, — ограничиться взятием Кольберга. Конечной целью являлось прочное занятие Померании и затем наступление на Берлин.

Поставленные Салтыковым цели были ограничены, удобоисполнимы, но преследовали исключительно интересы России, предоставляя остальным союзникам самостоятельно разрешать свои задачи. Если бы план наступления на Берлин был разработан более подробно, то предложение Салтыкова явилось бы вполне законченным. Риск при осуществлении плана был сведен к минимуму; его выполнение обеспечивало продовольственное снабжение, а в случае заключения мира Россия, прочно утвердившаяся в Восточной Пруссии и Померании, имела бы все гарантии для защиты своих требований.

Конференция нашла, однако, что подчинение кампании только русским интересам неверно и что план ее должен быть координирован с намерениями и действиями австрийцев. «Дело идет не о том только, чтоб удерживать в нашем владении Пруссию, но и о том, чтоб исполнить наши обязательства, восстановить короля Польского в его наследственных владениях; сократить силы короля пруссакого; исполнить то, что мы многократно обещали торжественными объявлениями, и не показать меньшаго усердия тогда, когда война приходит к концу и когда мы должны ожидать плодов войны по мере нашего содействия, когда должны ожидать признательности союзников и всей Европы за доставляемую ей тишину и безопасность сокращением силы короля пруссакого»<sup>1</sup>. К тому же хотели ускорить ход событий и любой ценой добиться окончания войны в ближайшую кампанию. Для этого требовалось несколько мощных ударов объединенными силами и окончательный разгром пруссаков, на каком бы театре военных действий это ни произошло.

Исходя из этих положений, императрица утвердила другой план, выработанный на совместных совещаниях с представителями Австрии. Намечалось, что главная австрийская армия продолжит операции в Саксонии, а заново сформированная вторая соединится с русской армией, которая, будучи доведена до 70 тыс. чел., должна выступить в направлении на Одер между Франкфуртом и Глогау. Если бы Фридрих захотел препятствовать соединению союзников, австрийцы ударят ему в тыл.

Конференция полагала, что «когда армия наша благополучно на реку Одер придет и две австрийские будут находиться по близости, имея... (с нею) сообщения, то, чтоб положить войне конец, ничего больше не надобно, кроме согласия командующих».

Этот план являлся победой австрийской дипломатии. То, чего не удалось добиться с начала войны — обращения русской армии во

<sup>1</sup> Из предисловия к плану кампании 1760 г. Соловьев, т. XXIV, ст. 1135.

вспомогательную для действий австрийцев в Силезии, — теперь осуществлялось. Известной поправкой к плану являлась секретная инструкция Салтыкову, определявшая поведение главнокомандующего во всех возможных случаях будущей кампании. Наряду с приказанием согласовывать свои действия с Дауном Салтыков был обязан отводить те его требования, которые могли иметь вредные последствия для русской армии. Приняв под влиянием австрийских дипломатов и генералов план силезской кампании, Конференция все же не хотела рисковать потерей своей армии. Полагая, что мир уже недалек и что австрийцы, сильно увеличившие за зиму свои военные силы, должны наконец нанести решительный удар Фридриху, Конференция находила целесообразным совместные действия с этим союзником. Поскольку же территория Восточной Пруссии была занята достаточно прочно, Конференция могла считать операции в Померании хотя и более полезными, чем в Силезии, но все же не единственно целесообразными.

В Петербурге с нетерпением ожидали конца войны. К этому побуждало недоверие к Австрии, опасение новой войны с Турцией и особенно тяжелое экономическое положение. Государственные финансы были истощены. В начале 1760 г. пришлось задержать уплату половины жалования войскам. Для чеканки медной монеты приходилось переливать пушки<sup>1</sup>. Вместо затребованных 600 тыс. рублей сенат приказал послать в Кенигсберг 400 тыс. рублей медной монетой; но в наличии оказалось только 289 276 рублей. Был издан указ о сборе всех имевшихся в магистратах и ратушах денег. Императрица, заявляя о непреклонности желания продолжать войну, говорила, что, если понадобится, она распродаст на нужды армии свои бриллианты и туалеты. Действительно, деньги удавалось добыть, и военные расходы, если и не полностью, все же оплачивались, причем не только медью, но и серебром.

Тяжесть денежных сборов и особенно косвенных налогов разоряла и без того обнищавшее крестьянство; непрерывные рекрутские наборы истощали население и причиняли ущерб крестьянским, а следовательно и помещичьим, хозяйствам. Основанный Елизаветой дворянский банк вынужден был отсрочить все платежи, так как подавляющее большинство его клиентов оказывалось неплатежеспособным. Вследствие уменьшения внутренней охраны и невыносимо тяжелого положения крестьянства чрезвычайно распространились разбои, так что в некоторых районах «для сыску» приходилось мобилизовать не только «воинских служителей», но также отставных офицеров и «обывателей».

Правительство не могло не чувствовать необходимости мира, но Елизавета не хотела допустить его раньше, чем Пруссия будет окончательно разбита. Считали, что «если король прусский в нынешнюю войну ослаблен не будет, то значение его несравненно более увеличится, ибо свет увидит, что он непобедим, а наше и союзников наших влияние много пострадает... В таком случае империя наша если б и не подвергалась большей, чем венский двор, опас-

<sup>1</sup> Щербатов, О повреждении нравов в России, 1856, стр. 66.

ности, однако гораздо более была бы исключена из участия в европейских делах, ибо король прусский, стоя на дороге, пресекал бы навсегда нам сообщение с венским двором, и мы оставались бы окружены или неприятелями, или ненадежными соседями. Долговременное содержание в готовности значительных сил на финляндских границах, конечно, больше стоило нашему государству, нежели самая нынешняя война, а потому дальнейшее продолжение войны станет несравненно дороже, чем окончание ее в одну кампанию, как бы дорого эта кампания ни обошлась»<sup>1</sup>.

К началу 1760 г. главные силы Дауна попрежнему располагались в окрестностях Дрездена, а главная квартира — в Пирне. Корпус Лаудона стоял на границах Силезии и Богемии. Саксонский корпус прикрывал Бауцен, Лебау и Цитау. Сильный отряд генерала Бека сторожил пути от Берлина и Торгау к Дрездену на правом берегу Эльбы; Гаддик расположился у Диппольдисвальде. Общая численность австрийской армии после пополнения ее рекрутами должна была достигнуть 200 242 чел. при 549 орудиях. Фактически же она колебалась около 170 тыс.

Шведская армия располагалась в Померании и исчислялась в 10 тыс. чел.

Главная французская армия под командованием герцога Брольи стояла за рекой Лан, корпус Сен-Жермена — на Нижнем Рейне. Вместе с резервом принца Ксаверия Саксонского численность ее доходила до 125 тыс. чел.

Русская армия, расквартированная за Вислой, состояла в это время не более чем из 60 тыс. бойцов. Из них от 4 до 5 тыс. всадников находились в Померании.

Главная армия Фридриха стояла в Саксонии между Носсеном и Мейсеном. Выделенный из нее сильный отряд занимал Фрейбург, а другой — Косдорф на правом берегу Эльбы. В Гёритце располагался небольшой отряд Шметау; в Ландсберге корпус Фуке наблюдал за Лаудоном, а у Сагана армия принца Генриха стерегла Салтыкова; сравнительно слабый отряд Штукенгейма был выделен против шведов. Общая численность прусских войск вместе с гарнизонами не превышала 121 тыс. чел. Кроме того, под командой принца Брауншвейгского находилась армия в 70 тыс. чел., располагавшаяся между Рейном и Везером.

Таким образом, против 200 тыс. объединенных прусских войск союзники имели армию численностью в 375 тыс. чел.

Для пополнения своей армии Фридрих предпринимал самые решительные меры. Он взял почти 10 тыс. рекрутов из Саксонии и насильственно записывал в полки пленных, заставляя их принимать присягу. В то же время прусские вербовщики под руководством полковника Колиньюна наводнили германские государства. Самыми разнообразными способами и преимущественно обманом они убеждали молодых людей поступать на службу прусского короля. В распоряжение Колиньюна были отпущены крупные суммы. Кроме того, он широко применял оригинальный способ вербовки обещанием

<sup>1</sup> Соловьев, т. XXIV, ст. 1136.

назначения на офицерские должности и выдавал патенты на чины. Эта уловка пользовалась большим успехом, «и фабрика патентов Колиньона работала день и ночь». «Множество молодых людей из Швабии и областей, при Рейне лежащих, не окончив наук, бежали от родителей, купеческие прикащики обворовывали хозяев, у коих нанимались, управители господские выпораживали сундуки, им в охранность вверенные, и уходили отыскивать тех великодушных офицеров короля прусского, которые так щедро дарили офицерскими патентами, как мелкими деньгами. С этими дипломами они являлись в Магдебург, где их всех, без разбору, просто записывали в солдаты. Такими средствами или еще другими коварнейшими, Колиньон и его сотрудники, в течение сей войны, доставили королю, по меньшей мере, 60.000 рекрут»<sup>1</sup>.

Развивались и мероприятия финансового порядка; для Фридриха, так же как раньше для Монтекукули<sup>2</sup>, «деньги, деньги и еще раз деньги» были базой военных возможностей. Вопрос, как говорил Фридрих, должен был решить последний талер, и король делал все возможное для добычи денег. Он выпускал низкопробную монету с польско-саксонским или ангальт-бернбургским клеймом; страна была наводнена обесцененной мелкоразмерной монетой, которая в огромных количествах чеканилась тремя откупщиками. Все казенные оплаты производились ею, а сборы принимались только полноценными деньгами. Фридрих приказал заменять внесенные в суд залогом обесцененной монетой; при жалобах на это инстанции должны были делать вид, что не понимают содержания прошения<sup>3</sup>. К 1760 г. в обращении уже вовсе не осталось нормальной монеты, и король получал налоги лишь собственной, обесцененной.

Но английские субсидии давали Фридриху крепкую поддержку. То, чего уже нельзя было достать в собственной стране, король выжимал из Саксонии. В течение 1760 г. он вынудил ее заплатить 2 млн. имперских червонцев. Отсюда вывозили огромные запасы хлеба, тысячи лошадей, рогатого и мелкого скота. Саксонские леса хищнически вырубались и сплавлялись по Эльбе до Гамбурга.

Все это, вместе взятое, давало возможность продолжать войну, но Фридрих уже не имел надежд на удачный исход будущей кампании. Если «чудо Бранденбургского дома» спасло его в 1759 г. и ни австрийцы, ни русские не вступили в Берлин, то он ждал этого в следующем году. «Я дрожу, когда вижу приближение кампании»<sup>4</sup>, писал он принцу Генриху. Новый год сулил ему не больше, чем тот «ужасный», который истек. Попрежнему он принимал все меры, чтобы вовлечь Россию в сепаратный мир. Воспользовавшись переговорами об обмене пленными, он поручил подготовку этого дела Вейлиху. Затем в качестве посредника выступил Пехлин, министр

<sup>1</sup> Архенгольц, стр. 223.

<sup>2</sup> Монтекукули, Раймунд — австрийский фельдмаршал (1609—1680), крупный полководец и военный теоретик своего времени.

<sup>3</sup> Busch, *Sämtliche Schriften*, B. 2, S. 408.

<sup>4</sup> *Politische Korrespondenz*, B. XVIII, S. 636; B. XIX, SS. 141, 183, 496.



Голштинского герцога (великого князя Петра Федоровича); на прямое содействие последнего король возлагал большие надежды, но упорное нежелание Елизаветы даже обсуждать мирные предложения вновь сорвало все планы<sup>1</sup>.

«С моей стороны почти глупо еще существовать», говорил Фридрих де-Катту<sup>2</sup>. Как умный стратег он ожидал раннего наступления русских на Данциг и приказал на этот случай отправить всех жителей вместе с лошадьми, скотом, телегами и запасами продовольствия в направлении к Одеру.

Он предполагал, что его противники начнут операции на Эльбе, затем Даун, соединившись с Лаудоном, поведет наступление к Лейпцигу и Гальберштадту. Объединенный русско-австрийский корпус будет действовать у Глогау, а главные русские силы поведут операции в Померании, прикрывая осаду Кольберга<sup>3</sup>. Далее, он ожидал австрийского удара от Ольмюца и осады Нейсе.

Для оборонительных действий Фридрих выдвинул одну армию; другая — в Силезии — должна была защищать Глогау и Бреславль и, «если можно, нанести удар русским до того, как в действие вступят их главные силы». Поручив последнее генералу Фуке, Фридрих рекомендовал ему учесть основные особенности русских: стремление передвигаться не на открытых пространствах, а лесами, нежелание атаковать, а склонность выжидать атаку и переходить в контрнаступление. Основной своей задачей король считал энергичную защиту крепостей, особенно Кольберга и Глогау.

Новый план, принятый Конференцией по согласованию с австрийцами, остался неизвестным Фридриху. Надо сказать, что в австрийской ставке были очень недоверчивы, и даже русский атташе при Дауне Шпингер мог получать сведения, да и то неполные, лишь окольными путями.

В течение зимы и весны квартиры русской армии охранялись легкой конницей, которая вела также разведку и отдельные мелкие операции против неприятеля. Уже в январе русские разъезды держались на линии Кольберг, Глогау, подходили к Фраунштадту и Лиссе, Миличу, Гернштадту, Ландсбергу, Столпе, Камину, Даму, Штеттину, Шведту-на-Одере и даже за Одер. Все это сопровождалось стычками, в большинстве случаев удачными для русских. В середине апреля значительные силы легкой кавалерии на линии Грейфенберг, Керлин, Полцин, Бервальде чуть было не оказались отрезанными от армии. Явилась необходимость подкрепить их, несмотря на

<sup>1</sup> Politische Korrespondenz, В. XVIII, S. 636; В. XIX, SS. 141, 183, 496; Архив Воронцова т. XXXIV, стр. 215, 256.

<sup>2</sup> De Catt, Journal, p. 253.

<sup>3</sup> Предположение чрезвычайно интересно, так как показывает, что именно такой план действий, близкий к намеченному Салтыковым, Фридрих считал наиболее целесообразным для русских. Вместе с тем, как видно из писем Фридриха, он имел шпионские сведения, полученные через Данциг уже в начале 1760 г. и несомненно верно передававшие основы выработанного Салтыковым плана. Таким образом, сведения шли из русской главной квартиры. Указать источник осведомления Фридриха можно только предположительно, но вполне вероятно, что это был Тотлебен, к которому фельдмаршал относился с большим доверием.

опасность удара со стороны Силезии. Замещавший главнокомандующего Фермор, приняв ряд необходимых мер, отправил в Кониц сильное подкрепление с артиллерией. Это совпало с перемещением войск на зимних квартирах<sup>1</sup>.

Чрезвычайно рискованные операции Тотлебена, не имевшие прямой цели и предпринимавшиеся вопреки указаниям и даже запрещениям Салтыкова и Фермора, вынудили последнего потребовать от Тотлебена не отходить так далеко от расположения армии и поддерживать с ней связь. Вместе с тем временно-главнокомандующий сделал ему замечание за доставление неверных сведений о расположении и силах прусских частей.

Тотлебен тотчас потребовал увольнения в отставку. Фермор назначил на его место Еропкина и сделал соответствующее представление в Петербург, указав на ряд вредных действий Тотлебена. Конференция в начале мая рассмотрела донесение Фермора, вероятно не без участия Салтыкова, очень доверявшего Тотлебену, и распорядилась впредь до возвращения главнокомандующего оставить Тотлебена в занимаемой им должности. Между тем новый начальник легкой конницы начал перегруппировку своих сил, которая при прежнем расположении казалась ему чрезмерно рискованной. Однако вскоре вернулся Тотлебен и оставил все попрежнему.

Выступление армии задерживалось в связи с отсутствием Салтыкова, хотя последний уже в начале мая прислал распоряжение о назначении сборных пунктов за Вислой и маршрутах следования. По предписанию Конференции, армия к началу июня получила следующее деление: авангард, под командой Чернышева, в составе 14 батальонов, 6 эскадронов и 3 казачьих полков; 1-я дивизия (бывшая 3-я), под командой Фермора, в составе 18 батальонов; 2-я дивизия — Броуна, из 20 батальонов; 3-я дивизия (бывшая 1-я), под командой Румянцева — 20 батальонов; кирасиры под командой Волхонского — 17 эскадронов; конно-гренадеры и драгуны Еропкина — 18 эскадронов при 12 конных орудиях; полевая артиллерия Глебова была распределена бригадами по дивизиям. Кроме того, армия включала в себя походный комиссариат, инженерную команду, врачебное управление (генеральный штаб-доктор с полевой аптекой) и квартирмейстерскую часть. Всего выступило в поход до 65 тыс. чел., а на Висле осталось 16 третьих батальонов, численностью до 15 тыс. чел., под начальством генерала Мордвинова.

11 июня вернулся Салтыков и вступил в командование. К этому времени все части (кроме кирасир) были сосредоточены в назначенных для них сборных пунктах: у Диршау, Нейенбурга, Бромберга, Мюнстервальде и Познани. Главнокомандующий тотчас же приказал выступить к реке Нетце. Начальнику легкой кавалерии Тотлебену поручили сделать попытку вытеснить пруссаков из Померании или, во всяком случае, помешать им пользоваться доходами области. Для этого решено было прежде всего захватить укрепленный город Кеслин. Под его стенами произошла схватка, стоившая пруссакам значительных жертв. Бомбардировка поставила защитников Кеслина

<sup>1</sup> ЦВИА, ВУА, № 1676, лл. 37, 38.

в критическое положение, но Тотлебен, «из милосердия над бедным городом», заключил с комендантом капитуляцию, согласно которой гарнизону разрешался свободный выход со всем вооружением, артиллерией, обозами и даже находившимися в городе русскими пленными<sup>1</sup>.

Затем русские, получив подкрепление, заняли Грейфенберг и Регенвальде, причем корпус Форкаде, разбросанный от Белгарда до Драмбурга, отошел к Пирицу<sup>2</sup>: прусский генерал принял эту кавалерийскую диверсию за наступление главных сил противника, сопротивляться которым он не считал возможным.

Возник вопрос о закреплении Померании за русской армией и приведении ее жителей к присяге. Однако, поскольку операции в Померании не были предусмотрены планом и ввести в нее более значительные силы не представлялось возможным, дальнейшие действия здесь были приостановлены и кавалерия отозвана к Дризену и Филене.

Во второй половине июня русский авангард переправился на левый берег реки Варты. К этому времени дивизия Фермора была в Познани; вскоре сюда же подошла 2-я дивизия, тогда как дивизия Румянцева прибыла лишь 16 июля. Приблизительно тогда же сосредоточились здесь кирасиры и несколько раньше конно-гренадеры и драгуны Еропкина. Легкая кавалерия в это время составляла кордон от Нейштеттина к реке Нетце<sup>3</sup>. Задержка сосредоточения у Познани произошла вследствие неготовности кирасир и незаконности продовольственных заготовок<sup>4</sup>.

Уже начав наступление, Салтыков получил неожиданное предписание Конференции направить операции не на Кроссен, как предполагалось раньше, а на Бреславль. Взятие этой крепости и соединение с Лаудоном должно было явиться началом дальнейших действий в Силезии.

Новое решение опять было продиктовано Веней. «Недостаток воинских и жизненных потребностей, казалось, ручался за неудачу сего предприятия, но в Петербурге выставляли сей план как чрезвычайный и неподходящий ни под какое исправление. Но для людей умных казалась загадкой такая осада, для которой должно было взять войска от Вислы, а артиллерию из Богемии»<sup>5</sup>.

Изменение операционной линии требовало совершенно иного, чем раньше, распределения магазинов, организации подвоза припасов и выделения соответствующего прикрытия. В начале же июля заново возникла идея осады Кольберга, главную роль в которой должен был сыграть десант под командой адмирала Мишукова. В середине месяца Салтыкову было предписано обеспечить успех этой операции, выделив под Кольберг значительные силы.

Создавшаяся за этот период разбросанность армии, в связи с полученными сведениями о передвижении прусских войск, заставляла опасаться возможности поражения. Поэтому Салтыков решил

<sup>1</sup> ЦВИА, ВУА, № 1676, л. 26; «Журнал о военных действиях», т. II, стр. 163—172.

<sup>2</sup> ЦВИА, ВУА, № 1676, лл. 37, 43 об., 51—52 об., 40, 55.

<sup>3</sup> Там же, л. 36 об.

<sup>4</sup> Там же, лл. 66 об., 36 об. и пр.

<sup>5</sup> Архенгольд, стр. 226.

несколько изменить намеченные маршруты и задержать на Нетце корпус Фермора, чтобы сохранить сообщения с Румянцевым.

Между тем Форкаде и Платен начали действовать в Померании. Они захватили продовольственные склады в Шифельбейне, а также оставленные здесь прикрития и маленький отряд в Даборе, а кеслинскую капитуляцию объявили недействительной<sup>1</sup>. Оказать им серьезное сопротивление не было возможности, так как это потребовало бы разведения сил, и Салтыков, несмотря на крайнее нежелание Тотлебена, приказал ему подтянуть легкие войска к главной армии<sup>2</sup>. Имея предписание наступать на Бреславль для соединения с австрийцами, фельдмаршал пока что не получал никаких сведений о ближайших намерениях и движении Дауна.

Начало кампании было благоприятно для австрийцев благодаря ошибке прусского генерала Фуке, отошедшего от своих удобных позиций у Ландесгута в то время, когда Лаудон предпринимал обход их.

Установив движение Лаудона к Франкенштейну через Вейденсдорф, Фуке решил, что австрийцы идут на соединение с русскими, и, имея предписание короля не допустить этого, отошел к Немпту для прикрытия Бреславля. Фридрих тотчас приказал Фуке вернуться к Ландесгуту и держаться там во что бы то ни стало<sup>3</sup>. Пруссакам удалось достигнуть своих позиций раньше, чем туда явился Лаудон, но, атакованные им 23 мая, они были разгромлены. Австрийцы захватили массу пленных, в том числе и самого командующего корпусом<sup>4</sup>.

Успех давал хорошие возможности соединения. Однако ни тот, ни другой из союзников не спешили, тем более, что не имели ясных сведений друг о друге. Лишь 18 июня австрийский фельдмаршал отправил к русскому фельдмаршалу генерала Пленкета для взаимной информации и обсуждения оперативного плана. Удовлетворенный победой, Лаудон бездействовал, как это и предвидел Фридрих, начавший маневры с целью отвлечь Дауна из Саксонии. Демонстрация к Силезии оказалась успешной. Даун поспешил на поддержку Лаудона, а Фридрих в это время начал бомбардировать Дрезден, но ему пришлось отойти после возвращения австрийцев<sup>5</sup>.

Конференция настойчиво требовала от Салтыкова ускорить наступление, и тон ее рескриптов становился все более резким. Между тем быстро организовать продовольственное снабжение по новой операционной линии не удавалось, несмотря на все усилия способного и энергичного генерала Суворова. Надо было заботиться и об обеспечении сообщений с Нижней Вислой, находившихся под угрозой прусских сил, сосредоточенных в Мезерице, Кенигсвальде, Дризене и окрестностях Цюллихау: король еще весной собирался первый и главный удар направить в сторону русской армии.

Во время стоянки армии в Познани отдельные ее части подверглись некоторым изменениям. Во всех трех дивизиях оставлено по

<sup>1</sup> ЦВИА, ВУА, № 1676, лл. 96, 97.

<sup>2</sup> Там же, лл. 104 и об., 124.

<sup>3</sup> Архив Воронцова, т. XXXIV, стр. 238, 241—243.

<sup>4</sup> ЦВИА, ВУА, № 1670, л. 82 и об.

<sup>5</sup> Там же, лл. 81, 153 и об., 154, 165, 166, 144—146.

9 пехотных полков, авангардный корпус получил 10 пехотных, 3 казачьих и 2 гусарских полка; корпус Волхонского — 6 кирасирских; Еропкина — 6 конно-гренадерских и драгунских; Тотлебена — 5 гусарских и 6 донских казачьих полков.

Расположение австрийских частей стало более или менее ясным лишь к середине июля. В это время главные силы и корпус генерала Бека концентрировались около Бунцлау; генерал Наундорф занимал Саган, а Лаудон, назначенный командующим силезской армией, оперировал против Глаца, причем часть его сил располагалась между Лигницом и Пархвицем. Даун попрежнему считал своей главной задачей препятствовать соединению тридцатипяти тысячной армии Генриха, отступившей к Глогау, с силами Фридриха.

Наконец, в русскую главную квартиру поступило сообщение, что Лаудон занял Глац и его корпус может идти на соединение с русскими. При этом Лаудон предлагал направить русскую армию к Лебусу через Волау, а авангарду Чернышева поручить осаду Бреслава. Салтыков ответил, что не может принять первой части плана и намеревается все свои силы двинуть к Бреславу.

26 июля русские выступили в направлении к реке Обре пятью колоннами, имевшими каждая свой маршрут, причем «корволант» Чернышева прикрывал правый фланг движения. Передовое охранение составляла конница Тотлебена<sup>1</sup>. Перейдя Обру, армия направилась к Миличу. 4 августа было получено от Лаудона сообщение, что его корпус приближается к Бреславу. Австрийский генерал просил Салтыкова как можно скорее подойти к крепости, так как к ней идет армия принца Генриха, и если Лаудону не удастся соединиться с русскими до его прихода, то он будет вынужден отступить на Конды<sup>2</sup> (Canth).

Защиту Бреслава нес гарнизон приблизительно из 3 тыс. чел., в большинстве — возвращенных на службу дезертиров, принудительно завербованных, и инвалидов. Тысяча солдат королевской гвардии составляла ядро, поддерживавшее дисциплину. Положение осложнялось тем, что город был полон военнопленных австрийцев.

Окружив Бреславль, Лаудон после отказа коменданта сдать начал бомбардировку. Военные действия продолжались всего лишь несколько дней, пока пришло сообщение о приближении армии Генриха.

Приняв меры для охранения своих сообщений и прикрытия армии на случай появления сил Генриха, Салтыков, объединив авангард Чернышева с легкой конницей, направил его кратчайшим путем к Бреславу. Русские подошли сюда к полудню 5 августа и закрепились на переправе у реки Вейде. В тот же день сюда прибыл и фельдмаршал. Но Генрих уже успел проникнуть через расположение Лаудона, и последний отступил в Конды. Чернышев тщетно искал его у Волау и Лебуса, где произошла стычка с арьергардом Генриха, причинившая пруссакам довольно значительные потери убитыми и

<sup>1</sup> ЦВИА, ВУА, № 1676, лл. 124 об., 141—143.

<sup>2</sup> Там же, лл. 157 и об., 128—131; Архив Воронцова, т. VI, стр. 362, 363.

пленными. К утру следующего дня армия Генриха уже заняла удобные позиции, прикрывавшие город. Салтыков соорудил батареи на берегу реки Вейде у Гундсфельда, но, убедившись в прочности позиции Генриха и оставив на правом берегу реки Вейде пехотную бригаду, а на другом форпосты, отступил к деревне Гросс-Вейгельсдорф, где 7 августа сосредоточились его главные силы.

Перейдя в наступление, пруссаки захватили переправу, но были тотчас отброшены. Русские укрепились в Гундсфельде на правом берегу реки; к Лаудону выехал курьер для переговоров о месте соединения. 9 августа Чернышев сообщил, что австрийцы предлагают соединиться у Лебуса<sup>1</sup>.

Корпус Чернышева тотчас направился туда, а вслед за ним двинулась и вся армия. Пруссакки почти не мешали этому движению и сделали только незначительную попытку атаковать арьергард. В тот же день получили известие, что армия Фридриха вступила в Бунцлау, Даун подходит к Гольдбергу, а Лаудон направляется на соединение с ним<sup>2</sup>.

Лишившись надежды на возможность сблизиться с австрийцами и опасаясь атаки Фридриха на свою разединенную армию, Салтыков отошел к Кунцендорфу. Сюда было доставлено уведомление Дауна о его намерении совместно с Лаудоном идти на Лигниц и атаковать короля. Салтыков созвал военный совет, который решил до выяснения обстановки занять позицию близ Кунцендорфа и настаивать на присоединении Лаудона к русской армии на правом или левом берегу Одера, чтобы объединенными силами действовать против Генриха. В соответствии с решениями совета, армия 11 августа перешла в Аурус, возле которого были спешно выстроены два понтона. Со стороны реки Вейде прикрытие составляла нерегулярная конница; тяжелый обоз отправлен на Качарги.

На другой день узнали, что Фридрих выступает от Лигница; он расположился лагерем у Зейхау. Главные австрийские силы разместились у Гейльгаце, корпус Ласси — у Гоннерсдорфа, а Лаудона — у Койшвица. Подтверждая намерение атаковать короля, австрийцы просили для поддержки корпус Чернышева. После нового военного совета, исполняя просьбу австрийского командования, Салтыков отправил Чернышева на левый берег Одера, где тот занял деревню Барзен<sup>3</sup>. В течение двух последующих дней никаких новых сведений от Лаудона не приходило, и лишь 15 августа Чернышев донес о полученном им предложении Лаудона не переводить русский авангард на другой берег, а занять Волау, чтобы сохранить возможность соединения через Лебус в случае нападения пруссаков. Затем Лаудон сообщил, что Даун отказывается атаковать Фридриха, так как его план нападения вследствие измены одного австрийского офицера стал известен королю. Но, по сведениям, полученным русской главной квартирой, Фридрих сам атаковал передовые части Лаудона, и последний, понеся большие потери, отступил к Неймарку<sup>4</sup>.

<sup>1</sup> ЦВИА, ВУА, лл. 174—175 об., 182, 183.

<sup>2</sup> Там же, лл. 184, 185, 188, 189.

<sup>3</sup> Там же, № 1676, лл. 190 и об.

<sup>4</sup> Там же, лл. 233, 232 и об.

В действительности австрийцы решили было воспользоваться неудобной позицией короля и атаковать его со всех сторон. Фридрих, узнав об этом своевременно, ночью вывел войска из лагеря и выстроил их в боевой порядок на Лигницких высотах. На рассвете Лаудон с 30-тысячным корпусом подошел, намереваясь атаковать левое крыло прежнего расположения противника, но неожиданно очутился перед фронтом армии. Пруссаки тотчас пошли в атаку. Даун не успел поддержать Лаудона, и тот вынужден был отступить, потеряв большое количество артиллерии и людей не только убитыми и ранеными, но и пленными. 15 августа Фридрих писал Генриху, что потери австрийцев достигали 15 тыс. чел., но, как известно, король любил значительно преувеличивать потери противников, явившиеся результатом его операций. «Лигницкое сражение продолжалось не более двух часов. В пятом часу утра уже была одержана сия победа, воспрепятствовавшая соединению русских с австрийцами и уничтожившая их виды на разные силезские крепости... Ничто более не препятствовало соединению короля с принцем Генрихом. Никогда не видали короля толико удовлетворенным, как в сей день. Фортуна, давно его преследующая, начинала к нему быть благосклонна»<sup>1</sup>.

Разъезды Краснощекова доставили Салтыкову весть о появлении прусских конных и пехотных частей у Пархвица. В связи с этим Чернышев перешел на правый берег Одера; мосты у Лебуса и понтоны у Аураса сняли, но в тот же день навели новые, так как возможность приближения Лаудона не исключалась<sup>2</sup>. Однако он не давал точных сведений о своем расположении, предлагая лишь вновь переправить корпус Чернышева на левый берег. Это было сопряжено с большой опасностью, так как Фридрих уже сделал попытку перейти Одер у Лебуса и ожидалось его движение к Бреславию. Поэтому корпус Чернышева остался при армии.

Опасаясь возможности одновременной атаки Фридриха и Генриха, Салтыков, после нового совещания, отошел к Петервицу и затем к Цирквицу (приблизительно в 20 километрах от прежнего расположения). Король подошел к Бреславию. Связь между русскими и австрийцами порвалась, к тому же Салтыков в это время заболел.

Даун прислал запрос о намерениях русских, которые, по совету генерала Плонкета, готовились отойти вниз по Одере, чтобы отвлечь армию Генриха и при случае ее атаковать. Это должно было предоставить австрийцам возможность оперировать против Фридриха. 24 августа русская армия выступила к Трахтенбергу, 25-го — к Гернштадту, перешла реку Барч и остановилась здесь. В последующие две недели и русский и австрийский главнокомандующие ничего не предпринимали.

Поступавшие из Петербурга рескрипты предписывали добиваться соединения с Лаудоном и начинать энергичные действия в Силезии, в то время как Даун выступит против Фридриха. Но австрийский фельдмаршал молчал и только 6 сентября сообщил о своем намерении двинуться к Швейдницу. Он предложил для облегчения этой

<sup>1</sup> Ахенгольц, стр. 249.

<sup>2</sup> ЦВИА, ВУА, № 1676, лл. 223, 224, 228 об.

операции отвлечь внимание пруссаков движением на Штейнау и Кебен.

Почти в то же время Лаудон просил Салтыкова осадить Глогау и обещал подкрепить эту операцию своим 40-тысячным корпусом. Скептически относившийся к этому плану Салтыков согласился, но затребовал осадную артиллерию, которой не было при армии, и хотя бы 20 тыс. чел. реального подкрепления. Положение русских к этому времени крайне усложнилось, так как австрийцы, которые согласно плану должны были снабжать армию продовольствием, систематически не выполняли этих обязательств<sup>1</sup>. Между тем болезнь Салтыкова развивалась, и он 12 сентября вынужден был временно сдать командование Фермору.

Недовольная положением дел Конференция главным виновником неудачи кампании признавала Дауна и решила обратиться с формальной жалобой на его действия к австрийскому правительству. Она находила целесообразным отказаться от первоначальных намерений, перенести действия в Померанию, продемонстрировать в сторону Берлина и добиться взятия Кольберга. Затем 11 сентября она же одобрила план совместных с Лаудоном действий под Глогау, однако Лаудон вскоре прислал сообщение об отказе от глогауской операции и просил русских выступить на Кебен. Фермор не согласился с этим и повел войска на Глогау. Поскольку, однако, операции против крепости, хотя и поддержанные австрийцами, без осадной артиллерии оставались бесплодными, русские 18 сентября отошли к Каролату, причем легкая конница несла охранение со стороны Глогау и Нейштетеля, а авангард демонстрировал на левом берегу Одера.

\* \* \*

Июль, август и первая половина сентября прошли безрезультатно в маршах и контрмаршах. И Петербург и сама армия имели все основания возмущаться этой «самой жалкой из кампаний», как ее охарактеризовал Бретейль в своем донесении Людовику XV<sup>2</sup>. Раздраженная плохим положением на театре военных действий, Конференция слала Салтыкову рескрипт за рескриптом, упрекая его в падении дисциплины в армии, недопустимом состоянии обоза, медлительности, чрезмерной осторожности, вялости. Салтыков пытался оправдываться в неудачах и все более настойчиво жаловался на болезнь, мешавшую ему руководить делами армии, и на предательские действия австрийцев, никогда в решительный момент не поддерживавших его<sup>3</sup>. В своих ответных рескриптах, относящихся к концу августа, Конференция отвечала: «Содержание ваших реляций нам очень прискорбно. От болезни вашей армия, естественно, приводится в некоторое бездействие, по меньшей мере решения не могут быть так быстро исполняемы, как надобно. И это делается в такое время, когда должно ожидать решения кампании, когда против нашей армии

<sup>1</sup> ЦВИА, ВУА, № 1676, лл. 152, 160, 191 об., 236 и др.

<sup>2</sup> F l a s s a n. Histoire de la diplomatie française, v. VI, p. 391.

<sup>3</sup> ЦВИА, ВУА, № 1676, лл. 191 об., 223, 236, 290 и об. и пр.



никакого неприятеля нет, когда ничто не препятствует принимать меры по благоусмотрению, когда малейшие движения нашего войска могли бы много значить, неприятеля в великую заботу приводить, а австрийской армии — сильную помощь доставлять».

«Мы слышим стороною, что воинская дисциплина в нашей армии крайне ослабела; будто многие, будучи совершенно здоровы, нарочно сказываются больными. Вы имеете под собою таких генералов, что, благодаря их усердию и в случае самого вашего отсутствия, исполнение наших намерений не может остановиться или замедлиться. Поэтому повелеваем всем генералам именем нашим объявить, что если что-либо будет упущено, то болезнь ваша не послужит им в оправдание, а напротив, — будет для них обвинением. Для вашей болезни им и всей армии ослабевать не надобно. Преодолейте ваше состояние, отважьтесь исполнить нашу волю и заставить других строго исполнять ее».

Соглашаясь с обвинениями против австрийского командования, Конференция не находила, однако, в этом оправдания для образа действий Салтыкова: «У нас нет намерения уменьшать проступки австрийского генералитета; а что касается графа Дауна, то мы приказали принести на него почти формальную жалобу. Но отнюдь не довольно того, что происходящие от дурного хода дел нарекания можно свалить на одного графа Дауна; этим дело еще не поправляется, а надобно стараться о действительном его поправлении».

Вместе с тем Конференция вновь подчеркивала недоброжелательство Салтыкова в отношении Дауна, вредное для дела союзников: «Из перехваченного собственноручного письма короля прусского, да и по числу являющихся к нам дезертиров вам открыто, что неприятель находится в крайне дурных обстоятельствах, и однако из отчаяния замышляет что-то очень важное, именно — напасть со всеми силами на графа Дауна. Вы, однако, зная все это подлинно, не только не делаете ничего для отвращения или уменьшения опасности, но даже не уведомили о ней графа Дауна, тогда как мы знаем, что это важное письмо короля прусского безо всякой нужды многим в нашей армии известно».

Салтыков не мог не понимать, что его роль как главнокомандующего кончена. Острее, чем когда бы то ни было, должен был он почувствовать теперь положение, на которое жаловался Ивану Шувалову еще год тому назад. Действительно, теперь он имел «из высокоучрежденной Конференции столько выговоров и нареканий», что начинал казаться неспособным «не только великою армиею командовать, но ни ротою, ибо и советов держать не умел, атаковать также, даже и квартиры себе выбрать не умел — и не знаю, за что бы я не получал выговору, даже что фельдмаршал Даун принца Генриха гоняет, а я от короля бегая; на что уже и не знаю, какое оправдание принести».

«Ежели изволите припомнить, — писал тогда Салтыков, — когда еще в Петербурге я имел честь доносить вашему превосходительству, что у нас надобен командир чужестранный, тот будет

смелее, а русскому трудно, что на себя взять; от чего приходим в конфузию и дела могут упущены быть»<sup>1</sup>.

Конференция после опыта с Фермором не хотела назначить в армию иностранца, но отстранение Салтыкова было уже решено. Елизавете представили доклад, в котором отмечалось, что генерал-фельдмаршал граф Салтыков, «получая от одной болезни свободу, не только однакожь в крайней слабости и час-от-часу хуже себя находит, но едваль не другую еще внутреннюю болезнь чувствовать начинает. К сему неприятному обстоятельству присовокупляется другое, еще неприятнейшее, а именно: генерал-поручик граф Чернышев к канцлеру пишет, что анархическое правление в армии продолжается: что фельдмаршал в такой гипохондрии, что часто плачет, в дела не вступает и нескрывает, что намерен просить увольнения от команды; что послабление в армии возрастает и к исправлению почти надежды нет»<sup>2</sup>.

Выбор главнокомандующего был связан с затруднениями. Во время войны выделился Румянцев как наиболее способный из генералов, но он был младше других генералов, и назначение его вызвало бы не только ряд обид, но и необходимость различных перемещений. Под его начальство неудобно было ставить Фермора, которого считали полезным помощником главнокомандующего. Еще более важной причиной являлись недоброжелательные отношения между Румянцевым и Шуваловыми, руководившими работой Конференции. Все причины, кроме последней, относились и к Чернышеву, особенно настойчиво жаловавшемуся на Салтыкова.

Выбор остановился на А. Б. Бутурлине, считавшемся хорошим администратором, но не имевшем за собой не только боевых заслуг, но и никакого военного прошлого. В ранней молодости он учился в морской академии и служил денщиком у Петра I. Вследствие расположения императрицы и Шуваловых он в начале войны одновременно с Апоаксиным был произведен в фельдмаршалы. Затем состоял членом Конференции и был занят неосуществившимся формированием армии, которую хотели направить специально для совместных действий с австрийцами. Новое назначение могло быть приятно императрице. С Бутурлиным связывались интимные воспоминания ее молодости, а своеобразная дружба сохранялась до конца жизни Елизаветы.

В обществе Бутурлин не пользовался, однако, уважением. Как рассказывает Болотов, «все знали, что неспособен он был к командованию не только армиею, но и двумя или тремя полками. Единая привычка его — часто погуливать и даже пить иногда в кружку с самыми подлыми людьми — наводила на всех огорчение и негодование превеликое. А как, сверх того, он был неуч и совершенный во всем невежда, то все отчаявались и не ожидали в будущую кампанию ни малейшего успеха, в чем, действительно, и не обманулись».

<sup>1</sup> Письмо Салтыкова И. Шувалову от 10 ноября 1759 г. Сборник Русского исторического общества, т. IX, стр. 495—502.

<sup>2</sup> Из дел Конференции. Соловьев, История России, т. XXIV, ст. 1146, 1147; ЦВИА, ВУА, № 1676, лл. 296, 297.

По словам Чернышева, Бутурлин, будучи уже главнокомандующим, не умел читать план местности<sup>1</sup>. Тем не менее представление было сделано и 29 сентября утверждено.

Салтыкова известили о назначении Бутурлина главнокомандующим. Вместе с тем поступил рескрипт и наказ Фермору. В первом из них Конференция отмечала, что «пруссский генерал Гольц из слабого своего и без того корпуса отправил еще генерал-майора Вернера к Франкфурту. Зная о Кольбергской экспедиции, вам нетрудно было догадаться, что это отправление сделано для спасения этой досадной нам крепостцы; но, к крайнему сожалению нашему, не только не сделано этому препятствие и не взято в разсуждение, что слабый Гольцов корпус оттого стал еще слабее, но даже не послана легкая партия остеречь наш корпус, находящийся под Кольбергом, так что теперь наилучшия меры разрушены и возобновится оружие нашему безславию, происшедшее в 1758 году от неудавшейся осады этого гнезда. Так как еще есть время поправить испорченное, то желаем, чтоб генерал Гольц потерпел чувствительное поражение или, по крайней мере, чтоб генерал Вернер не возвратился из Померании хватать своим счастьем, но был наказан за свое покушение».

Внимание временного главнокомандующего обращали прежде всего на необходимость улучшения внутреннего состояния и дисциплины войск. «Порядок и строгая дисциплина есть душа и главная сила армии; но вам известно, что частию от продолжительной болезни графа Салтыкова, частию же от других обстоятельств много произошло здесь упущения и ослабления, так что армия наша не получает никакого пропитания от плодородной земли, которая совершенно разорена и жители разогнаны. Кроме того, мы с крайним огорчением слышим, будто армейские обозы умножены невероятным числом лошадей», которые «возят только вещи частных людей в тягость армии, к затруднению ее движения, к лишнему расходу в людях, к их изнурению и, наконец своим множеством оголаживают ее. Повелеваем, сократив собственный ваш обоз сколько можно, тотчас всех лошадей в армии переписать у кого сколько и, оставя каждому сколько решительно необходимо, всех остальных взять на нас».

В части военных действий и перспектив на зиму наказ рекомендовал: «Если б король Пруссский решительно побит был австрийцами, то мы очень желали бы, чтоб зимняя квартиры наши заняты были близ реки Одера; почти равно были бы мы довольны, если б это было сделано в Померании, а иначе, по нужде, надобно возвратиться на реку Вислу, ибо в Польше зимовать крайне убыточно, а на реке Висле магазины уже устроены».

<sup>1</sup> Рассказы П. Ф. Карбанова, «Русская старина», 1871 г., т. IV, стр. 695; Лубяновский, Воспоминания, стр. 170.

## XVIII

### Взятие Берлина

К началу сентября 1760 г. русские заняли Каролат. Корпус Чернышева перешел на левый берег Одера и, установив связь с австрийскими частями Лаудона, расположился у Бейтена. Форпосты прикрывались казаками, составлявшими движущуюся завесу, протянутую до Фрауштадта.

Временно исполнявший обязанности главнокомандующего Фермор созвал 21 сентября военный совет для обсуждения дальнейших действий. Было решено прекратить преследование корпуса Гольца и отказаться от осады Глогау, с чем соглашалась и австрийское командование<sup>1</sup>. Развитие последующих операций предопределялось указаниями Конференции. Еще 22 августа она рекомендовала главнокомандующему отправить небольшой корпус в подкрепление к осаждающим Кольберг, «а самим исподволь туда итти; а всего лучше... графа Тотлебена с легкими войсками отправить другою дорогою на Берлин и велеть, чтоб он возвратился к вам в Померанию через Швет».

Вопрос о резкой перемене направления военных действий и ударе на столицу Пруссии обсуждался непосредственно между Петербургом и Веной при участии французского военного атташе Монталамбера. Австро-саксонский корпус под командой Ласси должен был поддерживать движение на столицу Фридриха.

Теперь осуществление задачи поручалось Фермору. В соответствии с имевшимися директивами, из армии выделялись два отряда: один под начальством генерала Олица для операций под Кольбергом, другой под командой Тотлебена, подкрепленный частями Чернышева, для захвата Берлина<sup>2</sup>. Больные и раненые отправлены в Познань и Горн.

22 сентября Олиц двинулся в Померанию, а через несколько дней выступили Тотлебен и Чернышев. Согласно петербургскому плану, австрийцы должны были обеспечить экспедицию на Берлин действиями в Силезии, где Даун обязывался задержать Фридриха, а Лаудон демонстрацией на Швейдниц отвлечь принца Генриха.

<sup>1</sup> ЦВИА, ВУА, № 1676, лл. 305—307, 310, 313, 314.

<sup>2</sup> За время Семилетней войны попытки захвата Берлина уже делались. 16 октября 1757 г. генерал Гаддик с 14 тыс. солдат форсировал Копеник, вынудив королеву и правительство эвакуироваться в Шпандау. Магистрат обязался тогда уплатить австрийцам 600 тыс. талеров, но 18 октября, получив 185 тыс. талеров и не сумев войти в столицу, Гаддик поспешно отступил.

Двинутый на Берлин отряд включил в себя 3 гусарских, 5 казачьих, 2 гренадерских полка и 4 батальона гренадер при 15 орудиях. Следовавшее за отрядом прикрытие (под командой Чернышева) состояло из 7 полков пехоты численностью до 12 тыс. человек.

Поход начался 26 сентября. Отряд Тотлебена шел на Саган, Сорау, Губен, Шторков, Бесков, Вюстергаузен, Берлин, что составляло около 190 километров пути; корпус Чернышева двигался на Христианштадт, Зоммерфельд, Губен, Бесков, Фюрстенвальде, Берлин<sup>1</sup>.

На другой день после выступления отряда главные силы двинулись в направлении на Грюнберг и далее к Губену, а дивизия Румянцева на Цюллихау и Кроссен. Таким образом, основная часть армии поддерживала экспедицию на Берлин, тогда как Румянцев прикрывал тыл и представлял резерв для действий под Кольбергом.

30 сентября Тотлебен прибыл в Бесков и отсюда просил выслать на Шторков для подкрепления пехотную бригаду<sup>2</sup>. Чернышев к 1 октября, заняв Христианштадт, достиг деревни Монро, тогда как дивизия Румянцева подошла в это время к Цюллихау. Наступавшие на Берлин части выслали сильные партии к Франкфурту, который был занят ими и обложен контрибуцией<sup>3</sup>. Взамен просимой Тотлебенем бригады в Шторков пришли предназначенные первоначально для Чернышева казаки Краснощекова, а для подкрепления пехоты Чернышева послано 10 эскадронов кирасир под командой Гаугревена. В то же время Фермор, получив сообщение о марше на поддержку Тотлебена австрийского корпуса графа Ласси, направил его на Пейц для следования к Берлину<sup>4</sup>.

Быстро продвигаясь вперед, подвозя свою пехоту на повозках, Тотлебен уже 2 октября подошел к Вюстергаузену, расположенному почти в виду Берлина; Чернышев к этому времени занял Фюрстенвальде; главные силы Фермора подошли к Губену, а Румянцев двигался на Франкфурт.

К моменту приближения Тотлебена гарнизон Берлина состоял не более чем из 3 батальонов пехоты и 2 гусарских эскадронов. При этом особенно пехотные части заключали в себе немало возвращенных дезертиров и военнопленных и, таким образом, не могли считаться надежными. Комендант столицы фон-Рохов, охарактеризованный в записках Готцковского как один из худших генералов прусской армии, при известии о приближении противника намеревался оставить Берлин, но был удержан находившимися в городе ранеными генералами Зейдлицем, Кноблохом и стариком Левальдтом, которого Фридрих уволил в отставку. Они не могли сомневаться в бессмысленности самостоятельного сопротивления, тем более, что укрепления столицы были незначительны, но рассчитывали на поддержку генерала Гюльзена из Торгау (на саксонской границе) и

<sup>1</sup> ЦВИА, ВУА, № 1676, лл. 335—336 об., 338.

<sup>2</sup> Там же, л. 349.

<sup>3</sup> Фактически ограничились получением векселя, который так и остался не-реализованным.

<sup>4</sup> ЦВИА, ВУА, № 1676, лл. 361, 362.

принца Вюртембергского из Темплина, откуда тот собирался атаковать шведов.

Несмотря на неожиданность и быстроту движения «экспедиции», оказалось, что когда русские подошли к Вюстергаузену, Гюльзен, судя по донесению Тотлебена, находился уже в 7 милях, а принц Вюртембергский в 6 милях от Берлина<sup>1</sup>. Сообщение Тотлебена было, однако, ложно: Гюльзен в это время еще оставался в Саксонии и двинулся к столице уже после прихода Чернышева; наоборот, принц Вюртембергский действительно приближался к Берлину. Очевидно, сведения о движении русских были получены заблаговременно.

Тем не менее до подхода подкреплений можно было энергичным ударом сразу же сбить слабое охранение столицы и ворваться в нее. 3 октября Тотлебен, послав к Берлину на разведку казаков, а к Потсдаму гусар, выступил к столице со всей конницей, оставив в Вюстергаузене лишь пехоту.



Берлин и его укрепления. (Чертеж из *Kriegsatlas von G. C. Kilian, Ausburg 1758.*)

Берлин того времени состоял из собственно города, расположенного на двух островах реки Шпрее, и тянувшихся по берегам пригородов. Первоначально Берлином именовалось поселение на одном из островов, возникшее еще во времена славян; синхроничное ему на другом острове называлось Кельном. Еще в первой половине XV века это были незначительные поселки, но в 1452 г. маркграф Фридрих Железные Зубы выстроил на одном из островов замок, скоро ставший оплотом могущества Бранденбурга и положивший основание будущей столице.

Так называемый Королевский Мост соединял оба острова. На них помещались собор, арсенал, королевский дворец и другие правительственные и частные здания. Эта часть столицы была окружена укреплениями и бастионами. На левом берегу реки Шпрее с севера на юг располагались пригороды: Доротеенштадт, Фридрихс-штадт, Копеник, Кельн. Здесь же были дворец принца Генриха и оперный театр. Широкий проспект Унтер-ден-Линден заканчивался Бранденбургским проездом, за которым находился Тиргартен. Предместья защищала каменная ограда с воротами: Бранденбургскими, Потсдамскими, Галльскими и Котбусскими.

<sup>1</sup> Архив Воронцова, т. VI, стр. 458 и сл.

На правом берегу с севера к югу лежали: Шпандау, Ораниенбург, Розенталь, Штралау, окруженные земляным укреплением с воротами: Восточными, Гамбургскими, Розентальскими, Шенхаузенскими, Альт-Ландбургскими и Франкфуртскими.

Обширная площадь, застроенная незначительными зданиями, среди которых выделялись несколько дворцов, арсенал, здание академии наук и искусств и отдельные дома Вильгельмштрассе, напоминала пленным французским офицерам большую деревню с 120-тысячным населением. Но город быстро развивался и, стремясь стать метрополией Германии, искал славы «Афин на Шпрее» и «новой Пальмиры». Он был одним из наиболее крупных мануфактурных городов Германии и центром снабжения прусской армии.

Появление казаков под стенами Берлина вызвало панику. Крупная буржуазия бежала из города, остальное население прятало имущество и было озабочено лишь мыслью о своем спасении. Авангард Тотлебена приняли сначала за прусское подкрепление. На радостях обыватели под руководством «патриотического купца» Готцковского стали было в складчину покупать хлеб, быков и водку для угощения освободителей<sup>1</sup>. Более близкого участия в обороне население не принимало, хотя Тотлебен в одной из своих реляций и хотел «берлинцам похвалу приписать, что они весьма мужественны, ибо при вступлении моем в город было в шеренгах не столько солдат, сколько мещан, кои весьма неустрашимо разгуливались»<sup>2</sup>.

Под давлением своих боевых товарищей Рохов приказал наскоро насыпать перед воротами Берлина флеша и вооружить их трехфунтовыми пушками. В прилежащих участках стен были проделаны бойницы, а отряд из 30 солдат и одного офицера укрепился в замке, на переправе из Копеника через реку Шпрее. Около 11 час. дня 3 октября русская конница заняла высоты близ ограды левобережного предместья. Коменданту отправили предложение сдать город, а после его отказа стали готовить штурм Котбусских ворот и бомбардировку города<sup>3</sup>. Обстрел начался около 2 час. дня с дистанции в 800 метров. При таком расстоянии малокалиберные орудия не могли причинить существенного вреда. Население быстро гасило пожары, произведенные брандкугелями. Лишь один из них продолжался всю ночь. Тотлебен откладывал атаку, а немцы между тем усилили артиллерийскую оборону Гальских ворот, заставив, таким образом, русских начать обстрел уже двух точек, что, конечно, ослабляло эффект бомбардировки.

Выделив два отряда по 300 гренадер при 2 орудиях с резервами по 200 чел. и 2 эскадрона конных гренадер в каждом, Тотлебен назначил атаку обоих ворот лишь поздно вечером. Она произошла в 12 час. ночи. Отряд, осаждавший Котбусские ворота, по реляции Тотлебена, был отбит (в действительности штурм, повидимому, во-

<sup>1</sup> Gotskofsky, J. E., Geschichte eines patriotischen Kaufmanns aus Berlin, 1789, S. 19; также Гочковский, Взятие Берлина в 1760 г., «Русский Архив», 1894, III, вып. 9.

<sup>2</sup> ГАФКЭ, МИД, Пруссия, 1760, № 5, л. 8 об.

<sup>3</sup> ЦВИА, ВУА, № 1678, лл. 368, 369.

все не состоялся<sup>1</sup>; Галльские же ворота достались русским. Они продержались здесь до рассвета и, не получив никаких подкреплений, вынуждены были отойти.

В ту же ночь в город вошли первые эскадроны принца Вюртембергского, за которыми спешно следовали другие его части. Тотлебен приказал отступить и отвел войска в Копеник, где даже не попытался занять замок, охранявший переправу. К вечеру 4 сентября у стен Берлина оставались только слабые отряды казаков и гусар. Продолжавшие подходить войска принца Вюртембергского легко отбросили их и спокойно двигались в город. Утром следующего дня свежие силы атаковали все еще державшихся близ стен нерегулярных всадников и заставили их отодвинуться к Копенику, куда между тем подошли и части Чернышева.

В своих реляциях о всех этих событиях<sup>2</sup> Тотлебен определял русские потери то в 24 чел. убитых и 47 раненых, то в 700 чел. Он сообщал также, что при обстреле города выпущено было 6 500 снарядов, хотя точная ведомость Глебова устанавливает их лишь 655. Действительные потери русских, повидимому, равнялись 92 чел., вышедшим из строя.

Тотлебен поспешил в официальном донесении признать неудачу, причем, с обычной для него дерзостью, главным виновником выставил Захара Чернышева, который будто бы не только не прислал ему подкрепления, но и не прикрыл его тыл, а «шел по ту сторону Шпрее во Фюрстенвальде».

Признавая, что в городских стенах легко было «брешу сделать» и взять Берлин штурмом, Тотлебен объясняет свою медлительность действиями Чернышева, но тут же, чуть не в следующей строке, говорит, что он отказался от захвата прусской столицы, «потому что если бы... силою взял Берлин, то не мог бы вызвать людей обратно из такого большого города»<sup>2</sup>.

3 октября, т. е. в первый день операции под Берлином, Чернышев занял Фюрстенвальде и, присоединив к себе подошедших кирасир Гаугревена, собирался «по усмотрению обстоятельств и надобности...» маршировать к городу. Со стороны Берлина слышался гром пушек, но донесений не поступало, и лишь в 5 час. дня 4 октября Тотлебен известил о неудачной ночной атаке и требовал подкрепить его 2 полками пехоты и артиллерией. Чернышев немедленно отправил к Берлину бригаду, а вслед за ней выступил сам и 5-го вечером вошел в Копеник. Как старший по чину он должен был принять командование всеми силами. Получив уведомление Фермора о высылке к Берлину дивизии Панина, Чернышев решил ждать ее, а пока предпринял усиленные разведывательные поиски по правому берегу Шпрее. При этом заняли Бисдорф.

Дивизия Панина 7-го подошла к Фюрстенвальде и двинулась на Берлин. Между тем Чернышев составил план атаки главных сил принца Вюртембергского и Берлина с правой стороны реки Шпрее

<sup>1</sup> Масловский, вып. III, стр. 316.

<sup>2</sup> ЦВИА. ВУА, № 1676, лл. 354—365, 370, 371 и др.; ГАФКЭ, МИД, Пруссия, 1760, № 5; Архив Воронцова, т. VI, стр. 458—473.



и предложил Тотлебену для операций с левой стороны перейти туда у Копеника. Для связи была назначена пехотная бригада Бекендорфа.

Убедившись в намерении русских атаковать Берлин с обоих берегов, принц Вюртембергский предложил Гюльзену выступить к столице через Потсдам. На передовые позиции правого берега между Альт-Ландсбергскими и Франкфуртскими воротами (в окрестностях

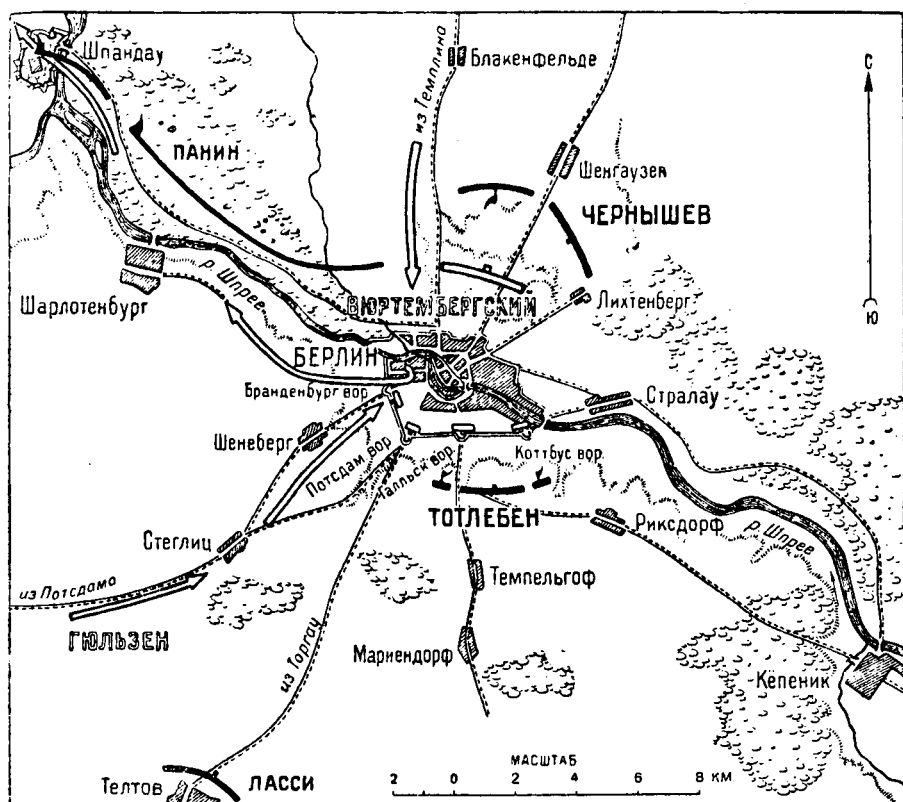

План операций и взятия Берлина в 1760 г.

Лихтенберга) были двинуты 5 батальонов, 5 эскадронов драгун и несколько эскадронов гусар. 200 всадников и 3 батальона заняли высоты перед Галльскими воротами, что дало возможность установить связь частей принца Вюртембергского с Потсдамом и получать отсюда подкрепления. Авангард Гюльзена в составе 6 батальонов и 12 эскадронов (под командой Клейста) 6 октября двинулся на Потсдам и отсюда, выслав вперед прибывшую раньше команду, с прикрытием 2 батальонов пехоты и нескольких эскадронов конницы, выступил к Берлину<sup>1</sup>.

<sup>1</sup> Schaefer, В. II, Abt. 2, SS. 81—83.

Тотлебен на левом берегу разделил свои 8—9 тыс. на несколько групп. Одна оставалась у Котбусских ворот; вторая составляла резерв и размещалась в районе Риксдорфа, а третья, под личным командованием Тотлебена, заняла высоты южнее Темпельгофа. Это расположение оставляло совершенно открытой дорогу в Берлин через Потсдамские ворота. Не сносясь с Чернышевым, Тотлебен начал бомбардировку и, продолжая ее в течение 3 часов, заставил части, выдвинутые у Галльских ворот, отойти под прикрытие своих батарей. Повидимому в это время, или даже раньше, к русскому расположению подошел австро-саксонский корпус графа Ласси, который сам с частью конницы явился еще до того. Тотлебен оказал ему самую холодную встречу и продолжал действия, совершенно игнорируя прибытие новых сил.

Когда двигавшийся перед авангардом Гюльзена отряд подошел к Берлину и начал атаку, Тотлебен с частью конницы, подкрепленной тысячею гренадер, принял нападение, однако так, что гренадеры остались далеко позади. Брошенная вперед конница, не имея за собой поддержки пехоты, вынуждена была отойти, и передовой прусский отряд через деревню Шенеберг соединился с берлинским гарнизоном.

Затем приблизились силы Клейста. Их командир не решился идти к открытым Потсдамским воротам, вероятно опасаясь ловушки, а предпринял нападение на русскую легкую конницу у Темпельгофа, в то время как Тотлебен отозвал большую часть своих войск к Бриксу и Риксдорфу. При первом ударе пруссаки захватили 4 срудия; казаки и гусары тотчас вернули их обратно, но не получили поддержки и не могли добиться полного успеха. Утомленные маршем австро-саксонцы если и вмешивались в дело, то недостаточно активно; в общей сумятице авангард, а затем и главные силы Гюльзена прошли в Берлин, соединились с принцем Вюртембергским и заняли высоты у Галльских ворот.

Тотлебен отошел к Вюстергаузену, затем очень медленно стал стягивать свои части к Темпельгофу, а вечером сосредоточил их в Мариендорфе, куда к этому времени уже подошла австрийская конница. Ночью он вернулся на передовые позиции и занялся форсированием Котбусских и Галльских ворот»<sup>1</sup>.

Между тем Чернышев на правом берегу расположил свои силы по линии Бисдорф — Лихтенберг, а его правый фланг, под командой полковника Подгоричани, поддержанный кирасирами Гаугревена, сбив при наступлении прусскую конницу, угрожал противнику, расположившемуся на высотах перед Лихтенбергом, под командой Цедмора. Обстрел русской артиллерии, вызвавший у пруссаков ряд взрывов зарядных ящиков, и энергичный натиск с фронта и с фланга вынудил Цедмора отойти к самым стенам города.

7-го вечером Чернышева подкрепил Панин, подошедший со своим авангардом из 5 эскадронов кирасир и 6 гренадерских рот. Прибытие остальных частей Панина ожидалось 9-го утром.

Таким образом, к 8 октября осаждавшие имели на правом

<sup>1</sup> ЦВИА, ВУА, № 1676, лл. 413, 414, 404, 406 об.

берегу 23 батальона, 18 эскадронов и тысячу нерегулярных всадников. На левом берегу части Тотлебена заключали в себе до 8 400 чел., а австрийский корпус Ласси — до 14 тыс., всего на обоих берегах — около 37 тыс. чел. Немцы же после прибытия подкрепления располагали 26 батальонами пехоты и 41 эскадронами конницы — всего до 14 тыс. чел.<sup>1</sup> Часть их, под командой принца Вюртембергского, защищала правый берег реки Шпрее против Чернышева, а другая, под начальством Гюльзена, концентрировалась у Гальских ворот.

Соотношение и распределение сил, при разъединенности осаждавших течением Шпрее и возможности для осажденных перебрасывать и быстро концентрировать войска в любой точке, позволяли успешно обороняться лишь при разрозненных действиях; при общей атаке положение пруссаков было бы безнадежным. Поэтому принц Вюртембергский решил не ждать губительного нападения, а сделать попытку неожиданным натиском разбить одну из частей неприятельского расположения. Он намеревался обойти правый фланг Чернышева и атаковать его силами своего корпуса, подкрепленного 13 эскадронами Гюльзена. Вопрос о нападении обсуждали на прусском военном совете вечером 8-го. В это время Чернышев на узком совещании с Паниным, квартирмейстером д'Эльмом и французским военным атташе Монталамбером решил назначить на 7 час. утра следующего дня общую атаку Берлина. Тотчас были разосланы соответствующие предписания и начаты приготовления к штурму, сигнал к которому давали три выстрела брандкутелями<sup>2</sup>. Армия встретила распоряжение с величайшим энтузиазмом. Как доносил впоследствии Чернышев, «невозможно довольно описать, с какою нетерпеливостью и жадностью ожидали войска этой атаки: надежда у каждого на лице обозначалась».

Между тем прусский военный совет отклонил план принца Вюртембергского и постановил немедленно, под прикрытием ночи, начать отступление всеми силами через Шарлоттенбург на Шпандау, — решение, делавшее бессмысленным состоявшееся с таким трудом подкрепление берлинского гарнизона. Самое отступление представляло значительные опасности, так как не могло остаться незамеченным противниками.

<sup>1</sup> По реляции Тотлебена, 20 тыс. чел., 12 генералов и 120 осадных орудий (ГАФКЭ, МИД, 1760, № 5, л. 5).

<sup>2</sup> ЦВИА, ВУА, № 1676, лл. 410—413 об. Согласно плану Чернышева, атака должна была вестись 4 колоннами. Они начинали действия с овладения высотами, прилегавшими к предместьям. На расстоянии ружейного выстрела колонны развертывались, причем каждый из образовавшихся участков имел собственное задание. Интервалы, возникшие при движении, ликвидировались размыканием дивизионов, а в случае тесноты взводы выделялись в резерв между линиями. Атаку начинали выдвинутые между колоннами гренадерские роты; конница прикрывала фланги на случай неприятельской кавалерийской атаки.

Полевая артиллерия с пехотным прикрытием должна была поддерживать непрерывный огонь, расположившись затем батареями на тех же высотах, где первоначально выстраивалась пехота. Полковая артиллерия, следуя со своими частями, вела частую стрельбу при выстраивании войск. Полковые обозы, музыканты, все нестрельные, перевязочный пункт и врачи сосредоточивались в близлежащем лесу.

В это время расположенные на левом берегу части Ласси продвинулись на запад к Бранденбургским воротам, а их командующий самостоятельно, никому не сообщив, обратился к принцу Вюртембергскому с предложением капитулировать. Между тем пруссаки, дождавшись ночи, начали отступление. В это время Тотлебен, не сносаясь ни с Чернышевым, ни с Ласси, приступил к переговорам о капитуляции с комендантом Берлина, которому прусский военный совет только что поручил сдаться, самостоятельно решив вопрос относительно оставленного ничтожного гарнизона.

Совместно с Роховым переговоры должна была вести и городская ратуша, на долю которой падала забота об обеспечении имущественных интересов населения.

В 3 час. ночи Тотлебен начал бомбардировку, но быстро прекратил ее. К этому времени войска принца Вюртембергского и Гюльзена ушли из города, а посланные Роховым офицеры обсуждали с Тотлебеном пункты капитуляции. Текст ее был окончательно выработан к 4 час. ночи, а час спустя Тотлебен приказал нескольким эскадронам войти в город без всякого шума и занять площадь у королевского замка.

К 7 час. утра, незадолго до сигнала к атаке, Чернышев получил первое известие об отступлении прусских войск. Немедленно отправив Панина преследовать неприятеля, он послал к коменданту Берлина полковника Ржевского с требованием сдаться. Лишь в это время Тотлебен наконец сообщил о капитуляции Берлина. Чернышев узнал также о схватке австро-саксонцев с русскими за обладание Бранденбургскими и Гальскими воротами и приказал уступить их Ласси, обещая выдать ему из будущей контрибуции 50 тыс. талеров.

Между тем Панин направил свою конницу, подкрепленную наскоро собранными частями легких войск, к Шпандау; главные прусские силы в это время были уже далеко, и отсюда выходил арьергард численностью около 3 300 чел. и обозы. После короткой схватки пруссаки были разбиты, 1 тыс. чел. взята в плен, около 2 тыс. убито; захвачено 2 орудия, обоз и множество лошадей. Русские потеряли 45 убитыми и 21 ранеными<sup>1</sup>.

Согласно инструкции, данной Тотлебену при отправлении его на Берлин, он должен был взять с города возможно большую контрибуцию или, при невозможности сразу получить деньги, — вексель, обеспеченный заложниками в лице двух членов ратуши и нескольких крупных купцов. Он должен был уничтожить арсенал, литейный завод, суконные фабрики, работавшие на армию, оружейные магазины, пороховые мельницы и прочие объекты военного значения, заботясь в то же время о безопасности и неприкосновенности жителей Берлина<sup>2</sup>. Тотлебен имел право действовать самостоятельно и обязан был только представлять Чернышеву осведомительные донесения. При этих условиях он оказался полным хозяином Берлина,

<sup>1</sup> ЦВИА, ВУА, № 1676, лл. 407 об., 391 и об., 395, 404, 405, 406, 420; Архив Воронцова, т. VI, стр. 458—473.

<sup>2</sup> ГАФКЭ, МИД, 1760, № 5, л. 6 об.

и Чернышев, не вмешиваясь в его распоряжения, даже не вошел в столицу, а оставался со своими войсками вне Берлина.

Секретно обсуждавшиеся с Роховым и отдельно с ратушей условия капитуляции, подписанные Тотлебенем, заключали в себе два рода обязательств: первые — по отношению к гарнизону, вторые — имущественные, денежные и общеправовые. Согласно первому документу, оставшийся в Берлине гарнизон признавался военнопленным. Все военнослужащие должны были явиться 9 сентября к Котбусским воротам и сдать оружие. При первоначальном обсуждении Рохов не только возражал против этого, но, помня тотлебеневскую капитуляцию Кеслина, даже имел дерзость предложить, что «всех российских... военнопленных, кои здесь находятся, возьмет гарнизон с собою», — требование настолько несуразное в реальных условиях капитуляции города, что Тотлебен не имел никакой возможности на него согласиться<sup>1</sup>.

Относительно второй категории вопросов Тотлебен через своего непосредственного доверенного, командира пехоты Бахмана, договаривался с магистратом. Эти «пункты», явившиеся плодом тщательного предварительного обсуждения, имеют характер соглашения, в котором ратуша и Тотлебен выступают как равноправные стороны. Согласно этому документу, городу и его обитателям обеспечивались все права и привилегии. Горожане освобождались от постоя, причем легкие войска не должны были даже занимать предместья. Обеспечивалась собственность частных лиц и обществ, предоставлялась свобода торговли и почты, предусматривалось сохранение немецкой полиции. Тотлебен обещал Берлину непредъявление новых претензий, за исключением некоторых случаев, и, освобождая от натуральных сборов, довольствовался получением вместо них 200 тыс. талеров. Конtribusiция Берлина устанавливалась в 1 млн. 500 тыс. талеров<sup>2</sup>.

Командантом захваченной столицы Тотлебен назначил Бахмана, который, едва вступив в Берлин, в то время когда русская армия заканчивала свои приготовления для атаки, познакомился с Готцковским и, отрекомендовавшись, любезно предложил обращаться к нему за всяким содействием. Несколько позднее и Тотлебен установил с этим «патриотическим купцом» связь, вскоре принявшую характер интимной дружбы. Адъютант начальника «экспедиции» Бринк поселился в доме Готцковского.

Дальнейшее поведение Тотлебена шло в том же направлении. По словам современника, капитана прусской армии, он «нашелся в необходимости принимать на себя разные роли. Публично слышали от него ужасные угрозы, в частном всегда и к каждому был он в благосклонных отношениях и выполнял это точно на деле»<sup>3</sup>.

Запросив сначала 4 млн. талеров контрибуции, уменьшив ее до 2 и остановившись на 1½ млн., Тотлебен должен был сразу же получить первые полмиллиона талеров, но не сделал этого, потому что у него будто бы нехватало лошадей для вывоза золота, и ограничился получением только тех 200 тыс. талеров, которые были

<sup>1</sup> ЦВИА, ВУА, № 1676, л. 436 и об.

<sup>2</sup> Там же, № 1676, лл. 432—435.

<sup>3</sup> Архенгольд, стр. 257.

предусмотрены на довольствие войск. Затем собрали 500 тыс. Оставшийся миллион был получен почти через год, с большими трудностями, притом не полностью золотом<sup>1</sup>. К тому же, вопреки инструкции, Тотлебен взял в качестве заложников не членов ратуши и крупных купцов, а двух приказчиков. Из почти четырех тысяч военнопленных он отправил в тыл лишь 700 чел. В казенных складах он не обнаружил почти никакого продовольствия; не нашли ни королевских ценностей, ни архива, а из казенных денег собрали только около 62 тыс. талеров.

Вместо полного изъятия у населения оружия Тотлебен договорился с Готцковским, как об этом рассказывает последний, «чтобы только несколько сотен негодных старых ружей было доставлено на указанное место. Там казаки их разобьют и бросят в воду, чтобы была соблюдена форма».

Даже такие важные объекты, как суконная фабрика, готовившая обмундирование на прусскую армию, и арсенал, не были тронуты. Это вызывало громкие нарекания и среди русских и среди австро-саксонцев. «Неприятели Фридриха... хотели взорвать арсенал, здание величественное, образец совершенства новой архитектуры. Последствия от сего лютого замысла были бы убийственны... Тотлебен, вынужденный уступить этому, отрядил команду из 50 человек Русских за порохом в ближайший к городу пороховой погреб. По неосторожности их весь пороховой магазин и с ними взлетел на воздух, а как неприятель не слишком достаточно снабжен был порохом, то этот случай и спас арсенал»<sup>2</sup>.

При взрыве погибло не 50 человек, а 13, но гибель их, как намекает Архенгольц, кажется, действительно не была случайностью. Как сообщает Готцковский, и главный провиантский склад и монетные дворы также были сохранены Тотлебеном. Едва ли не за счет личной инициативы начальников частей должны быть отнесены те разрушения отдельных военных объектов, которые все же были произведены. Таково, например, уничтожение литейных и пушечных дворов близ Берлина и Шпандау и оружейных заводов<sup>3</sup>, хотя Тотлебен в своих реляциях в Петербург и приписывал это себе. Как записал де-Катт, среди населения находились люди, которые сами указывали скрытые склады военного снаряжения: его в таких случаях, конечно, забирали<sup>4</sup> и без приказа Тотлебена.

Среди лиц, особенно энергично ратовавших за защиту Берлина и интересов Фридриха, крупную роль сыграл голландский посланник Верельст, которого Фридрих впоследствии отблагодарил графским титулом<sup>5</sup>. Какова была награда Тотлебену, мы не знаем, но из наме-

<sup>1</sup> ГАФКЭ, МИД, Пруссия, 1761, № 9, лл. 14—16. 15 декабря 1761 г. Готцковский, ходатайствуя о разрешении внести «миллион ефимков» не золотом, а серебром, вместе с тем просил не только о возврате разницы между курсом золота и серебряной монеты, но и заплатить... «из Вашей казны за забраемые у некоторых берлинских жителей против капитуляции лошадей» (ГАФКЭ, МИД, Прусские дела, 1761, № 2, лл. 9, 10).

<sup>2</sup> Архенгольц, стр. 257, 258.

<sup>3</sup> ИВИА, ВУА, № 1678, лл. 418, 428—430.

<sup>4</sup> Там же, л. 431 и об.

<sup>5</sup> Politische Korrespondenz, В. XX, S. 25.

ков Готцковского нетрудно заключить, что этот генерал был достаточно компенсирован местными «патриотическими купцами» и банкирами еще во время пребывания в Берлине.

Чрезвычайная заботливость, проявленная Тотлебенем в отношении к интересам Фридриха, вызвала прежде всего протест со стороны австрийского командования, а затем и со стороны солдат. «Ласси, не уважая... договора, вопреки Русских, ввел некоторые полки свои на постоянной в город, который соделался тогда театром чрезвычайных опустошений. Австрийцы, получая хорошую пищу и напитки, отнимали у хозяев деньги, драгоценные вещи, платье, словом все, что можно было унести в руках». Они «преступили в этом безчеловечном подвиге все меры; не ставя ни во что капитуляцию... следовали только внушениям своей национальной ненависти против королевских подданных, жажде к грабегам, их пожирающей; как бешеные, ворвавшись в королевские конюшни, до коих по силе капитуляции не следовало и прикасаться, и кои были охраняемы Русским караулом из 90 человек, они расхватали всех лошадей и, ободравши экипажи, изрубили их в куски. Дом управляющего по конюшенной части Шверина тоже равно был опустошен. Не лучшей участи подверглись и госпитали, места призрения немощных и нуждающихся, которые щадили все варварские народы... Саксонские солдаты... подобно сумасшедшим... устремились в Шарлоттенбургский дворец, истребляя там все, что попадалось им на глаза... Загородный дом королевы в Шенгаузене испытал одинаковую участь с Шарлоттенбургом»<sup>1</sup>.

Болотов рассказывает, что для борьбы с этими грабегам в Берлине были введены русские части, поддерживавшие порядок и стрелявшие по мародерам.

\* \* \*

Известие о занятии Берлина вызвало в Петербурге огромную радость. 24 октября все иностранные послы, кроме английского, явились к канцлеру с поздравлениями. Вольтер в письме к Александру Шувалову писал: «Ваши войска в Берлине производят более благоприятное впечатление, чем все оперы Метастазио»<sup>1</sup>. Поднесенные Елизавете ключи столицы Пруссии были отданы на вечное хранение в Казанский собор.

Однако этой радости не разделяли союзные правительства, особенно Версальское. Маркиз Лопиталь в своей депеше от 5 ноября писал, что захват прусской столицы придает петербургскому кабинету смелость, почти переходящую в дерзость. Тем не менее австрийский, французский и саксонский представители рекомендовали канцлеру сделать все возможное для удержания Берлина. Полагали, что в столице Пруссии и ее окрестностях найдены большие запасы продовольствия и фуража и что русская армия, закрепившись в цен-

<sup>1</sup> Архенгольд, стр. 259—261. Совершенно такое же описание и в тех же выражениях находим у Болотова, т. II, стр. 15. Ср. также: Schneider, L., Die Österreicher 1760 in Potsdam (Mitteilungen des Vereins f. die Geschichte Potsdams, B. III, 1867, S. 239 und folg.); Granier, H., Die Russen und Österreicher in Berlin im J. 1760 (Hohenzoll., H.).

<sup>2</sup> Voltaire, Oeuvres, Correspondance générale, 25 Octobre 1760.

тре владений Фридриха, расположится на зимние квартиры в Бранденбурге и Новой Мархии. Вместе с тем дипломаты находили возможным просить отправить 20—25-тысячный русский корпус на соединение с австрийской армией для действий в Силезии<sup>1</sup>.

Ни то, ни другое не входило, однако, в план русского высшего командования. Экспедиция на Берлин с самого начала мыслилась лишь как кратковременное предприятие, имевшее главным образом моральный и финансовый смысл.

Значение длительной и решающей операции она могла бы получить лишь в том случае, если бы была поддержана наступлением шведов на Бранденбург с севера и соединением их с русскими. Венские дипломаты пытались добиться этого; правильность подобного расчета впоследствии подтвердил Наполеон. Но шведы бездействовали; они не хотели отойти от своих лагерей в Уккермарке.

Между тем в русской главной квартире получили сообщение Дауна о форсированном марше к Берлину 70-тысячной армии Фридриха, намеревавшегося не только вернуть себе столицу, но и нанести решительный удар русским. К этому времени силы Салтыкова (здоровье которого временно улучшилось) и Фермора у Франкфурта заключали в себе не более 20 тыс. пехоты и вовсе не имели конницы. Русские корпуса были разбросаны, и Фридрих мог уничтожить их по отдельности, тем более, что на помощь австрийцев нельзя было рассчитывать. Даун «даст время королю бить нас сколько заблагорассудится», писал Салтыков, опасаясь, «чтобы одним нам в пляске не быть»<sup>2</sup>.

Стоявшим у Берлина войскам приказали спешно отойти на соединение с главной армией, а частям Олица следовать из Познани в Мезериц<sup>3</sup>, куда направили и весь легкий обоз.

В ночь с 11 на 12 октября выступил из-под Берлина Панин, утром Чернышев и Ласси (последний следовал на Трибель), а вечером 12-го отошли части Тотлебена и охранявшая их на левом берегу Шпрее австрийская конница.

По словам Болотова, последним из Берлина вышел Бахман, трогательно провожаемый обывателями. Магистрат поднес ему подарок в 10 тыс. талеров в благодарность за его «прекрасное и великодушное поведение». Не приняв подношения, Бахман ответил, что он достаточно вознагражден честью побыть несколько дней комендантом Берлина.

Вступив в свою столицу и подводя итоги пребывания здесь русских и австрийцев, Фридрих, по словам Катта, прежде всего отметил важную роль, которую сыграл для спасения Берлина «шеф казаков», т. е. Тотлебен, оказавший сильное воздействие на Чернышева и Ласси. Он с похвалой и благодарностью отозвался о Готцковском и голландском посланнике и признал, что русские «спасли город от ужасов, которыми ему угрожали австрийцы. Они «поддерживали прекрасный порядок». Фридрих негодовал против австро-саксонцев, называл их готами, варварами и вместе с тем приказал Финкен-

<sup>1</sup> Соловьев, История России, т. XXIV, ст. 1150.

<sup>2</sup> Сборник Русского исторического общества, т. IX, стр. 503—506, 509.

<sup>3</sup> ЦВИА, ВУА, № 1676, л. 400.



штейну «сочинить хороший мемуар, чтобы произвести впечатление на публику, особенно заграничную... по поводу зверств, совершенных русскими и австрийцами, ужасов, произведенных как казаками, так и австрийскими гусарами»<sup>1</sup>.

Несколько позднее появилось специальное сочинение (Kurze Anzeige, e c.) искажившее истину с крайней бесцеремонностью. Фридрих, как известно, не отличавшийся щепетильностью, счел нужным отмежеваться от этого произведения «частной мысли»<sup>2</sup>, однако оно надолго осталось источником, из которого обильно черпали не только немецкие историки.

\* \* \*

Желая во что бы то ни стало избежать столкновения разъединенных частей с войсками Фридриха, русское командование приказало Чернышеву двигаться на Шведт и Ландсберг, а армию переправило на другой берег Одера у Франкфурта, оставив со стороны города лишь сильный отряд для охраны мостов. Намеревались даже отправиться навстречу двигавшимся из Берлина частям, но в это время получили сообщение о быстром и благополучном марше Чернышева к Франкфурту. Его части подошли сюда 13 октября, а на другой день присоединился и отряд Тотлебена, доставивший берлинские трофеи, а также до 9 тыс. штук рогатого скота и 15 тыс. овец, реквизированных во время «экспедиции»<sup>3</sup>.

\* \* \*

Несколько поправившийся и вновь вступивший в командование Салтыков отвел войска в Дроссен и дальше к Циленцигу, где занял удобную позицию, на которой готов был королю «и батаю дать»<sup>4</sup>. Вскоре, однако, было получено известие, что армия Фридриха застряла в пути, так как и люди и лошади обессилели. Тогда Салтыков, учитывая недостаток в фураже, тяжелые метеорологические условия и развитие болезней, направил свои войска в Померанию, расположив их на квартирах у Ландсберга. Согласясь с настойчивыми просьбами и жалобами Салтыкова на новое обострение болезни, Конференция разрешила ему оставить пост, и он уехал, не дожидаясь прибытия нового главнокомандующего. Временное руководство армией осталось за Фермором.

<sup>1</sup> Politische Korrespondenz, B. XX, S. 23.

<sup>2</sup> Там же, B. XX, S. 219.

<sup>3</sup> ЦВИА, ВУА, № 1676, лл. 421, 422, 424, 425; Schaefer, B. II, Abth. 2, S. 86.

<sup>4</sup> Там же, № 1676, лл. 424, 425.

## XIX

### Осада Кольберга. Конец кампании 1760 г.

В то время как Тотлебен и Чернышев вели наступление на Берлин, отряд генерала Олица, состоявший из 11 тыс. чел., при 12 орудиях, двигался на помощь частям, осаждавшим Кольберг. Он вышел из Каролата 22 сентября. По пути Олиц выслал один батальон при 2 орудиях в Дризен, создав через его посредство связь с главной армией. Далее отряд должен был идти на Шифельбейн, Керлин и Кольберг. Между тем русские операции под крепостью уже закончились. Для осады ее из Кронштадта был отправлен 5-тысячный десант адмирала Мишукова под прикрытием 17 судов. Флот прибыл к Кольбергу 26 августа.

На следующий день открыли бомбардировку с кораблей, а 28-го начали перевозить людей. Но 31 августа сильный шторм и ветры, продолжавшиеся почти неделю, вынудили прекратить бомбардировку и высадку войск, из которых на берегу осталось 2 353 чел., при 5 полковых орудиях. Этот десант под командой Демидова оказался в опасном положении под стенами крепости, гарнизон которой сравнительно со временем первой осады был усилен 2 тыс. чел. и имел опытного командира в лице полковника Гейде. Демидов счел поэтому необходимым обратиться за помощью к стоявшему на Висле Мордвинову.

Но пруссаки ничего не предприняли. Буря стихла, и флот, усиленный шведской эскадрой (6 линейных кораблей, 2 фрегата и 8 мелких судов), возобновил бомбардировку крепости и высадку войск. Поддержанный пушечным огнем, десант атаковал укрепления при устье, взял их штурмом и начал отсюда по направлению к крепости окопные работы, прикрывавшиеся малочисленной конницей, присланной с Вислы и с Варты (1 300 драгун и казаков).

На помощь Кольбергу Фридрих отправил генерала Вернера<sup>1</sup>, который с 3 батальонами выступил 8 сентября из Глогау, 15-го был в Фрейнварде, получил у Берштейна подкрепление кавалерией и 2 батальонами пехоты (всего до 3 800 чел.), 18-го подошел к Гросс-Гестину и в тот же день напал на осаждавших. Русские в это время продолжали обстрел Кольберга как с кораблей, так и с береговых батарей. Траншейные их работы далеко продвинулись к крепости, но не имели прикрытия от возможных нападений.

<sup>1</sup> Уничтожения сил которого так настойчиво требовала Конференция в инструкции Фермору на время до приезда Бутурлина.

Неожиданным ударом Вернер сбил конные посты, состоявшие всего из 200 чел., и, заняв плотину, вошел в крепость. Такое усиление гарнизона делало дальнейшие действия бесполезными, и Демидов приступил к обратной посадке десанта на суда. Во время отхода Вернер атаковал русских и захватил осадную артиллерию; вторая атака, предпринятая во время посадки на суда, была отбита. 23 сентября флот Мишукова отошел от Кольберга, а Вернер, считая свою задачу исполненной, направился на Штеттин и атаковал шведов.

Отряд Олица так и не появился под Кольбергом; 19 сентября он получил новое назначение на Познань. Запрошенные Демидовым у Мордвинова подкрепления также не подошли<sup>1</sup>. Все предприятие кончилось впустую, что Конференция и отметила достаточно резко в своем рескрипте Фермору. Для расследования причин неудачи была создана особая следственная комиссия, очевидно обнаружившая лишь незначительные проступки, так как уже в конце ноября со всех подследственных обвинение было снято.

Новый главнокомандующий, прибывший к армии в начале ноября, после ряда военных советов, обсуждавших вопрос об ином размещении войск на зимние квартиры, решил ввиду «недостатка средств к пропитанию армии» отвести ее за Вислу, оставив при дивизиях лишь по 12 орудий, все же остальное отправить на Дризен, Швец. При фактическом осуществлении в этот план пришлось внести ряд изменений.

Между тем Фридрих, успокоившись за безопасность своей столицы, 25 октября перешел Эльбу и направился в Саксонию. Гофкригсрат предписал Дауну помешать в этом королю, и австрийский фельдмаршал, чтобы воспрепятствовать движению пруссаков, занял позиции на высотах к северо-западу от Торгау. Здесь Фридрих атаковал его, разбил и вынудил к беспорядочному отступлению.

Конференция под давлением союзников предложила Бутурлину осуществить диверсию в Силезию для поддержки австрийцев, потерпевших поражение при Торгау. Главная квартира, однако, отклонила проект, будучи убеждена, что в этой операции русским придется действовать без реальной поддержки со стороны Дауна и ослабить свои силы исключительно в интересах австрийской армии. Она отвела также предложение Конференции о немедленном захвате Кольберга, ограничившись лишь подготовкой опорных пунктов для будущих операций против крепости.

Фридрих расположился на зимние квартиры в Саксонии; Дрезден, однако, ему захватить не удалось. Неопределенным осталось положение и на западном фронте. Здесь ганноверская армия удержала за собой Вестфалию, тогда как французы занимали Гессен и часть Ганновера.

В декабре русские войска наконец расположились на зимних квартирах. 1-я дивизия — под командованием Фермора — в окрестностях Мариенвердера, 2-я — под начальством Румянцева — у Грауденца, 3-я — под командованием Долгорукова — у Торна, корпус Чернышева — у Меве, Диршау и отчасти в Данцигском вер-

<sup>1</sup> ЦВИА, ВУА, № 1676, лл. 308 об., 313, 359, 400.

дере; 6 тыс. чел. сборных команд были расквартированы в Познани, Камине, Шримме; кирасиры — за Вислой, а резервная артиллерия — в Эльбинге. 15-тысячный корпус Мордвинова зимовал на Висле у Мариенвердера, Эльбинга и Торна, а легкие войска Тотлебена — в северных прибрежных уездах Померании<sup>1</sup>.

Армия в это время заключала в себе:

пехоты . . . . .	66 165 чел.
конницы . . . . .	12 402 "
гусар . . . . .	4 327 "
инженерных войск . . . . .	1 419 "
артиллеристов . . . . .	13 750 "

Всего . . . 98 063 чел.<sup>2</sup>

За вычетом 15-тысячного корпуса Мордвинова действующая армия имела, таким образом, 83 тыс. чел. Довольствие этого количества людей казалось весьма затруднительным. В Познани интендантские поставки были недостаточны, и заготовки хлеба производились в значительной мере непосредственно полками, собиравшими у населения намолоченное зерно, имевшееся в достаточном количестве. Во второй половине ноября продовольствие доставляли из заложенных на берегу Вислы и в некоторых местах Померании магазинов, обеспеченных десятидневным запасом.

С декабря заготовку продовольствия стали производить подрядным способом. Достаточно многочисленные и обширные склады сена по течению Вислы пополнялись обязательной поставкой, возложенной на население Восточной Пруссии. Чувствовался острый недостаток в конском составе. Он был отчасти пополнен сбором в Неймарке и Померании и путем обмена слабых войсковых лошадей на обывательские<sup>3</sup>.

\* \* \*

Истекшая кампания, несмотря даже на то, что удалось нанести страшный удар Фридриху вторжением во внутренние области его государства и захватом столицы, не привела к окончательным результатам. Пруссия была разорена и истощена до крайности, но и положение союзников было не блестяще. Русские финансы за все время войны, кажется, не были в столь тяжелом состоянии. В 1760 г. главная квартира недополучила 300 тыс. рублей; жалованье хронически задерживалось. На будущий год не было никакой возможности найти средства по смете полностью; русские посольства за границей оставались без денег, как это было, например, в Париже, куда уже два года не высылали жалованья<sup>4</sup>. Деньги для армии все же находили, — и даже не медные, а серебряные. Так, в середине июня 1761 г. в главную квартиру было выслано 250 тыс. рублей серебром, а в начале сентября — 500 тыс. рублей серебром<sup>5</sup>.

<sup>1</sup> ЦВИА, ВУА, № 1676, л. 453.

<sup>2</sup> Масловский, вып. III, стр. 356—378.

<sup>3</sup> Там же, стр. 391

<sup>4</sup> Феоктистов, Отношения России к Пруссии, «Русский вестник», № 8, 1882, стр. 659.

<sup>5</sup> ГАФКЭ, МИД, Пруссия, 1761, № 2, лл. 16, 17, 24, 25.

Положение Франции было еще более тягостным; приходилось опасаться, что она не захочет продолжать борьбу. Действительно, 18 декабря Людовик декларировал, что он считает цели войны достигнутыми, так как «могущество Пруссии ослаблено до такой степени, что можно надеяться, что в будущем уже не придется опасаться честолюбивых замыслов государя, слишком безрассудно рассчитывающего на свои силы». Король предлагал Петербургу и Вене пересмотреть вопрос об их планах получения территориальных компенсаций, так как он не видел возможности, чтобы будущая кампания поставила союзников «в положение, отличное от того, в котором они находятся в настоящее время». Указывая на истощение Франции, он заявлял о необходимости уменьшить свою вспомогательную армию и не гарантировал, что в случае продолжения войны сможет точно выполнить ранее принятые обязательства.

Австрийское правительство изъявило согласие не претендовать на возвращение всей Силезии и Глаца, а только части их, если это позволит заключить мир до начала кампании.

Менее податливой оказалась Россия. В ответной ноте она заявляла о согласии считаться с интересами союзников, слишком истощенных войной, она даже готова отказаться от компенсаций при условии, «чтоб король Прусский существенно был ослаблен в своих силах и Англия через это потеряла сильное свое влияние в делах твердой земли, а союзники хотя бы в том нашли вознаграждение за свои убытки, что могли бы трудиться спокойно и безопасно над восстановлением благосостояния своих государств».

В Петербурге находили, что Фридрих еще недостаточно ослаблен, так как его способность к сопротивлению после ряда тяжелых поражений доказывает обратное. «Уменьшение сил короля Прусского есть только кратковременное и такое, что если им не воспользоваться, то он усилится более прежнего... В каком состоянии приведет он свое войско в два года мира, если в его руках останутся те же средства?» Русское правительство признавало, что продолжение войны для него крайне трудно, но оно полагало, что нельзя останавливаться на полпути, так как «прочность будущего мира и безопасность всех союзников зависит от существенного ослабления короля прусского».

Настаивая на обязательной компенсации Саксонии, оно указывало, что желало получить Восточную Пруссию «вовсе не для распространения и без того обширных границ... и не для вознаграждения за убытки, ибо владение Пруссией было нам в тягость, но единственно для того, чтобы надежнее утвердить мир». В дальнейшем Пруссия могла бы быть обменена с Польшей. «Если мы усмотрим,— писало русское правительство,— что, жертвуя нашими правами на Пруссию, можем улучшить мирные условия для всех союзников, особенно же для Франции, то мы уступим Пруссию; но тогда верные союзники, разумеется, должны доставить нам равносильное вознаграждение».

К этой, переданной Эстергази, декларации была приложена записка, заключавшая резкий упрек венскому правительству в том, что оно втайне от России подготовляло с Варсавей условия мир-

ного соглашения с противником. Не отказываясь приступить к переговорам, если их будут вести «надлежащим и с достоинством союзников сходственным порядком», Россия заявляла, что она никогда не согласится ни на какие условия, предрешенные без ее участия, «хотя бы самые лучшие... каких только можно ожидать». «Мы к такому миру никогда не приступим, откажемся от всяких выгод и найдем случай заключить с Прусским королем особый мир; пусть останется нам хоть слава, что, бывши победителями, победами удовольствовались и побежденным мир даровали, а законов не приняли. Империя наша... в таком состоянии, что не может много опасаться от мщения короля Прусского, и он, конечно, первый будет искать нашей дружбы».

Оправдания и извинения, представленные Эстергази, примирили союзников. Россия согласилась допустить переговоры между Францией и Англией и не возражала против прелиминарного конгресса. Но она решительно отвела предложение о предварительном перемирии с Пруссией и считала необходимым усилить военные действия, так как это лучше всего будет стимулировать Фридриха к скорейшему заключению мира.

В связи с этим Бутурлину было приказано «ускорить началом похода». Поскольку, однако, Россия не имела уверенности в твердости союзников и возможности удержать за собой Восточную Пруссию, 25 января отправлен был Бутурлину секретнейший рескрипт: «Теперь миновались или скоро могут миноваться те обстоятельства, для которых мы были принуждены стараться о сохранении Пруссии в хорошем состоянии; наступают такие обстоятельства, при которых надобно заботиться только о том, чтоб армия наша была снабжена всем потребным и королю Прусскому была страшна».

В связи с этим положение провинции значительно изменилось. Ее налоговые тяготы и повинности были увеличены; начался сбор рекрутских денег; приступили к энергичной эксплуатации местных лесных богатств. Расходование средств на благоустройство края сократили, допуская его лишь в отношении объектов оборонного значения<sup>1</sup>.

Это неожиданное лишение льгот, которыми уже привыкли пользоваться, вызвало множество ходатайств земских чинов о смягчении налоговой политики. В ряде случаев находили возможным их удовлетворять<sup>2</sup>.

Войне суждено было продолжаться, хотя отношения между противниками и союзниками претерпели глубокие изменения. Лондонский кабинет проявлял все меньшее желание реально поддерживать Пруссию, но не спешил заключить мир с Францией, так как хотел полностью завершить удачные операции по захвату ее колоний. Мирные выступления Людовика оказались поэтому неудачными. Год спустя крайне неуместное вмешательство Испании против Англии позволило последней расширить свои колониальные владения за счет и этого королевства.

<sup>1</sup> ГАФКЭ. МИД, Пруссия, 1761, № 5, лл. 26 и об., 41, 42, 38, 46, 47 об., 27—29 об., 35, 41 об., 6, 7 и пр.

<sup>2</sup> Там же, лл. 105—107.

Турция, несмотря на все старания Берлина и Лондона, упорно воздерживалась от всяких выступлений, зато Дания летом 1761 г., раздраженная голштинскими претензиями Петра Федоровича, неожиданно обратилась в Петербург с резкой, угрожающей нотой. Твердый, но умеренный тон русского ответа сразу же успокоил датского короля.

Идея Аугсбургского мирного конгресса провалилась. Фридрих желал сохранить Силезию хотя бы ценой величайшего риска и продолжения войны. Он решил «поддерживать нераздельность своих владений до конца. Силы Пруссии очень уменьшились. Она располагала, однако, еще достаточно сильной армией для того, чтобы продолжать борьбу. Зимой 1760 г. Фридрих имел 75 тыс. чел. пехоты, около 20 тыс. всадников и 3 500 артиллеристов. В его распоряжении были также вспомогательные силы англичан — 22 320 чел., ганноверцев — 37 тыс. чел., брауншвейгцев — 9 300 чел., гессенцев — 23 200 чел., бюккербуржцев — 1 191 чел., т. е. в общем свыше 191 тыс. чел.

При этом король вел энергичную работу по вербовке и дальнейшему укреплению своей армии. Все же силы его ощутительно падали; ему приходилось беречь каждого солдата; он видел, что Англия уже не нуждается в нем и готова бросить его на произвол судьбы. Все усилия Фридриха были направлены теперь на ведение оборонительной войны и маневрирование; от всякого более или менее значительного сражения он должен был уклоняться.

Наоборот, русская армия, казалось, имела большие шансы на успех при наступательном образе действий.

Кампания 1760 г. сопровождалась для русских самыми незначительными потерями. Выбыло лишь 2 851 чел., причем большинство умерло от болезней; убитых считалось 131, пропало без вести и взято в плен 435, дезертировало 646 чел. Вследствие этого осенью 1760 г. Военная коллегия, находя, что армия не только полностью укомплектована, но имеет даже излишек против штата (9 161 чел.), решила не производить нового набора. В конце года был дан указ отправить в действующую армию 8 тыс. чел. гарнизонных войск, но решение это не было приведено в исполнение, а затем отменено Петром III.

В течение зимы армия пережила некоторую реорганизацию. Бутурлин решил слить с полками стоявшие раньше отдельно третьи батальоны, за исключением тех, которые располагались в Восточной Пруссии и на Висле (всего 24 батальона). Регулярная кавалерия осталась без изменений. Ее конский состав был обновлен и пополнен, но недостаточно. В большинстве полков лошадей нехватало даже в начале кампании, вследствие чего пришлось, не довольствуясь доставленными из России транспортами, закупать лошадей на местах подрядным способом.

В регулярной кавалерии дополнили гусарские полки украинскими казаками и казачьи — присланными с Дона 2 тыс. казаков. Полковую артиллерию улучшили заменой старых орудий новыми, а полевую артиллерию разделили на 4 бригады с выделением особого

артиллерийского резерва. Каждая бригада заключала в себе 20 орудий.

Увеличено было число полагавшихся на солдата зарядов, с назначением пехоте 100 ружейных, а кавалерии 25 ружейных и 15 пиштолетных зарядов.

Значительно сократили обоз; число повозок, положенных на каждый пехотный полк, свели к 96, а на кавалерийский — к 55. Несколько расширили лазаретный обоз.

Порядок продовольственного снабжения почти не подвергся изменению, но положение улучшилось, так как губернатор Пруссии Корф, за все время своего управления краем заботившийся преимущественно об интересах прусского населения, был смещен, а на его место в сентябре 1761 г. назначен генерал Суворов. При непосредственном участии последнего созданы постоянные транспорты для подвоза провианта и сформирован парк из 2 тыс. подвод, обслуживание которого возложено на население. При заготовках фуража стали применять систему реквизиций, причем следили за тем, чтобы это производилось не отдельными частями непосредственно по деревням, а путем правильной раскладки между населением с доставкой фуража в назначенные пункты<sup>1</sup>.

Использование средств края, против чего так боролись Корф, Фермор и другие влиятельные защитники немецких интересов, не только улучшило положение армии, но и позволило сделать значительную экономию, доставившую, по исчислению Бутурлина, 400 тыс. руб. за один лишь конец 1760 г. При всем том обращали внимание и на охрану интересов завоеванных провинций, следили за возможностями развития хлебопашества и даже снабжали земледельцев зерном для посева.

Поскольку для полного решения проблемы продовольственного снабжения попрежнему важным препятствием являлся Данциг, определили занять его, как этого давно требовал еще Салтыков. Были сделаны не только приготовления к штурму, но и введены войска в пригород. Однако Конференция вследствие протеста Франции вновь отказалась от оккупации и приказала отозвать войска.

Дело с вещевым довольствием и обмундированием обстояло благополучно. Главные склады Кенигсберга и Пилау были обеспечены постоянным пополнением; налажена и доставка к распределительным пунктам.

В общем армия была в лучшем состоянии, чем когда бы то ни было, как это отмечали и само русское правительство (в ответной ноте Австрии по поводу начала мирных переговоров) и французский посол Лопиталь (в своей депеше от 26 января 1761 г.)<sup>2</sup>. Мнение это разделяли все<sup>3</sup>.

<sup>1</sup> ГАФКЭ. МИД, Пруссия, 1761, № 5, лл. 26—29, 41, 42.

<sup>2</sup> R a m b a u d, Instructions, v. II, p. 101.

<sup>3</sup> Архив Воронцова, т. XXXI, стр. 38.



## XX

### Вторая Силезская кампания. Падение Кольберга. Завоевание Померании

План кампании 1761 г. начали обсуждать значительно раньше, чем в предыдущие годы. Как только войска были расквартированы за Нижней Вислой, Конференция уже наметила основное направление будущих действий, близко напоминавшее план, предложенный Салтыковым для прошлой кампании, но с известными дополнениями и изменениями. В основном проектировали начать операции взятием Кольберга, перейти Одер, открыть путь для соединения со шведами и двинуться на Берлин.

Бутурлин находил, что главные трудности встретятся в Померании при обеспечении войск продовольствием. Считая нецелесообразной осаду Кольберга, он предложил при операциях в Померании вести наступление четырьмя колоннами, из которых три, двигаясь по направлению к Одери, должны будут соединиться у Драмбурга. Четвертая, привлекая к себе силы противника, заманивая его в Польшу и получив от австрийцев осадную артиллерию, начнет операции против Кюстрина, а 2-тысячный казачий отряд произведет демонстрацию в сторону Силезии. Действуя отдельными колоннами, Бутурлин полагал охватить противника одновременно с фронта и тыла, с тем чтобы в условленный час ударить на него «совокупными силами».

Этот план, осуществление которого могло бы повлечь самые губительные последствия для русской армии, был, впрочем, только вариантом к петербургскому проекту. Более простым и удобным Бутурлин считал операции на Глогау, взятие этой крепости и совмешные с австрийцами действия в Силезии.

Возражения главнокомандующего не убедили Конференцию, и принципы выработанного ею плана были сохранены, но с некоторым заимствованием из проекта Бутурлина. Помимо операций на Кольберг, наметили осаду Кюстрина и допускали возможность действия главными силами в Силезии при условии, чтобы армия была подкреплена корпусом Лаудона. Дополнением к этому являлся выработанный Тотлебенем план зимних операций легкой кавалерии в Померании, имевших целью отрезать прусские силы, расположенные по линии Регенвальде, Шлаве, Польнов, Бублиц, от сообщений с Нижним Одером.

Действия легкой кавалерии начались в январе. Пруссаки быстро очистили свои позиции и отступили из Нейштеттина, Бервальде,

Польщина и Темпельбурга к Белгарду и Керлину. Эти успехи побудили Бутурлина подкрепить легкую кавалерию пехотной бригадой, после чего общая численность оперировавших в Померании войск достигла 14 тыс.

20 января, после стычки близ Шлаве, неприятель отступил к Грейфенбергу и Кольбергу, а 25-го русская кавалерия подошла к Кольбергу и Плате, расположившись от Керлина к Трептову с постами у Регенвальде, Плате, Грейфенберга, Темпельбурга, Фалькенбурга, Коница, Нейштеттина. Резервы занимали Гросс-Гестин, Керлин, Белгард. От Чарникова к Нейштеттину растянулся казачий полк, а в направлении к Устцы, Чарникову, Оборнику — гусары. Пехота стояла в Кеслине, Цанове, Рюгенвальде, Шлаве.

17 февраля Тотлебен донес, что он, начав было блокаду Кольберга, вынужден отступить к Шлаве и Польнову под давлением прусских сил, которые перешли в наступление и затем сосредоточились у Кеслина. Далее, начальник легкой кавалерии обратился к Бутурлину с просьбой разрешить заключить на 4 дня перемирие с прусским генералом Вернером для размена пленных и в тот же день известил, что акт уже подписан. Условия были утверждены Бутурлиным.

Между тем Тотлебен начал дополнительные переговоры с принцем Бевернским об общем размене пленных. Срок перемирия предполагался до 12 мая. Впредь до утверждения его императрицей военные действия прекращались.

Несмотря на то, что выступление Тотлебена было самочинным, сводило к нулю все только что полученные успехи и шло в разрез с планом, Конференция утвердила перемирие и продлила его срок до 27 мая. Еще в ответ на первое донесение Бутурлина о переговорах с генералом Вернером Конференция предвидела, что «Вернер или будет о мире предлагать, или будет стараться заподозрить пред нами наших союзников. Надобно все выслушивать, и на первое, не отвечая ничего решительного, нам доносить, а на последнее — и тотчас можно отвечать, что мы вполне уверены в твердости и искренности наших союзников... к достижению мира один способ — прямо предлагать и показать действительную готовность к удовлетворению обиженных сторон»<sup>1</sup>.

Поручение Тотлебену столь важных переговоров — несмотря на то, что Бутурлин давно предусматривал возможность вреда, который этот генерал может принести своему корпусу передачей важных военных тайн противнику, — было по меньшей мере странным. Тем не менее главнокомандующий не только допустил Тотлебена к переговорам, но даже расширил его полномочия, предоставив ему если не обсуждать, то во всяком случае принять мирные предложения. Это произошло, правда, из инструкций Конференции; однако неосторожность, допущенная главнокомандующим, граничила с преступлением.

Тяжелое внутреннее состояние России, побуждавшее стремиться к скорейшему заключению мира, толкало Конференцию к некоторым

<sup>1</sup> Из рескрипта Бутурлину от 30 апреля (Соловьев, т. XXIV, ст. 1199, 1200).

уступкам сравнительно с той непримиримой позицией, которую она занимала еще в прошлом году. Но уступки эти были ограничены; к вопросу о возможности заключения мира относились осторожно.

Никаких самостоятельных демаршей во всяком случае предпринять не желали.

Когда срок перемирия уже приближался к концу, Тотлебен доставил будто бы полученное им из Берлина письмо, в котором сообщалось о заключении мира между Францией и Англией. Известие носило провокационный характер, и Конференция учла это. Совершенно не понимая, однако, роли Тотлебена, она в рескрипте от 11 мая указала Бутурлину: «уведомьте графа Тотлебена, чтоб он остерегался подобных внушений и не верил им. Желаем мы, чтоб теперь вы не имели никаких препятствий в вашем походе и о благополучном выступлении в поход будем ожидать вскоре приятного уведомления»<sup>1</sup>.

По сведениям русской главной квартиры, король предполагал при начале кампании атаковать русскую армию со стороны Глогау, а в Померанию отправить 15-тысячный корпус под командой Вернера. Между тем положение русских, только что имевших блестящие успехи в этой провинции, ухудшилось. Тотлебен во время перемирия, ничего не сообщая главнокомандующему, изменил дислокацию своих войск, разбросав их отдельными группами по всей Померании, а затем, под предлогом недостатка продовольствия, вывел все легкие войска из Померании, оставив в ней лишь регулярные части, гусарский и два казачьих полка. Это полностью аннулировало все зимние успехи. Бутурлин не мог не возмутиться подобным положением. Можно было ожидать того же от Конференции. Но Тотлебен перед началом кампании опять просил отставки, и, так как его считали талантливым генералом и не хотели его терять, ему тогда обещали повышение. Из его страных распоряжений не сделали и теперь никаких реальных выводов.

Собираясь начинать кампанию, Бутурлин распорядился сосредоточить армию на правом берегу Вислы. 14 мая поступил рескрипт Конференции, предписывавший идти в Силезию на соединение с Лаудоном, выделив особый корпус под командой Румянцева для осады Кольберга. 8 мая 1761 г. Суворову было указано «в высшей тайности» о предстоящей осаде, подготовляемом десанте и отправке в Пилау части осадной артиллерии. Ему предлагалось озаботиться доставкой сюда же провианта<sup>2</sup>.

Передовым постам неприятеля было дано знать, что 27 мая возобновятся военные действия. Главная армия направилась на Познань, где и начала медленно сосредоточиваться. Корпус Румянцева, имевшего секретную инструкцию для действий в Померании, пошёл в направлении Кониц, Стольп.

Вопрос о месте соединения главных русских сил с австрийцами еще не был выяснен, но Лаудон предполагал, что оно должно произойти где-то в окрестностях Брига, Бреслава или Шюргаста.

<sup>1</sup> Соловьев, т. XXIV, ст. 1200.

<sup>2</sup> ГАФКЭ, МИД, Пруссия, 1761, № 1, л. 32.

Австрийский главнокомандующий Даун от обсуждения вопросов о совместных действиях уклонился, так как не имел от своего правительства сведений о военных планах русских. Он высказывал, впрочем, мысль, что лучшим для русских направлением не только теперь, но и раньше могли быть операции в Померании совместно со шведами. Это было искреннее высказывание, вероятно связанное с тем, что положение Дауна, несмотря на симпатии Марии-Терезии, сильно поколебалось. Он сохранил звание главнокомандующего, но первую роль начинал играть Лаудон, получивший большую самостоятельность.

Ко времени сосредоточения русских у Познани Фридрих (в середине мая) подошел к Швейдницу и соединился здесь с отрядом генерала Гольца, наблюдавшим за Лаудоном. Австрийский генерал, не желая действовать до подхода Бутурлина, отступил на Глац, Траутенау. Тогда Фридрих отправил Гольца, а также отряды Клейста и Тадена для наблюдения за русскими.

В последних числах июня русская армия выступила из Познани в направлении на Бреславль. Уже в начале пути, когда части оказались раскиданными, неприятель, отбросив русские легкие войска, перешедшие за реку Обру, повел наступление к Костянам (Koschn). Бутурлин выслал сюда значительные силы, часть войск направил в деревню Глухово и к 1 июля сосредоточил армию у деревни Яловцы. Выдвинутые к Костянам передовые конные части наткнулись на крупный прусский отряд, который отбросил их, нанеся значительный урон, занял мост на Обре и самые Костяны. Дальнейшее продвижение противника было остановлено подошедшим русским подкреплением. На другой день пруссаки отступили, преследуемые казаками, драгунами, а затем и кирасирами.

Между тем Бутурлин перевел свои войска в деревню Дольциг и остановился в ожидании легких войск. С появлением их прусский отряд отступил в направлении к Трахтенбергу. Прикрытая легкой кавалерией от неприятельских разведок, русская армия 14 июля двинулась на Бреславец, Тешин, Вартенберг. На следующий день, миновав Борк, русские перешли силезскую границу. 16 июня получили от Лаудона известие о том, что король занимает позиции под Швейдлицем и располагает силами в 40—50 тыс. чел. 27 июля русские остановились в Намслау, ожидая сообщения Лаудона о пункте сближения.

Прусские маневры затрудняли операции ниже Бреславля, как это предполагалось раньше, поэтому Бутурлин, согласовав вопрос с Лаудоном, решил теперь двинуться на Лигниц. 13 августа армия перешла Одер у Лебуса и 27-го приблизилась к Стригау, где соединились передовые части русских и австрийцев. Очень скоро, однако, связь с Лаудоном оказалась прерванной пруссаками, занявшими Шюргаст. Затем получили известие Лаудона о его переходе к Франкенштейну, просьбу переходить через реку Одер и подтверждение подготовленности довольствия для русской армии. Но как только австрийцы перешли к Франкенштейну, Фридрих занял позицию у Мюнстерберга, затем у Гросс-Карловица и, наконец, у Гисмансдорфа близ Нейсе. Это вынуждало Лаудона искать связи с рус-

скими не на Верхнем Одере, а выше Бреславля. Русская армия остановилась. 31 июля было получено предложение изменить направление и идти на Лебус. 13 августа русские переправились возле этого пункта через Одер.

В тот же день состоялось свидание Бутурлина с Лаудоном. Бутурлин настаивал на соединении армий у Лигница. Лаудон, находя это невыгодным с точки зрения интересов австрийской армии, предлагал русским идти на Яуэр. Согласились на том, что русские пойдут к Стригау, куда Лаудон обещал выслать пехотный корпус и 40 эскадронов конницы.

Главные силы Лаудона в это время стояли у Кунцендорфа.

Русские медленно двинулись к Стригау. В пути получили известие, что король с 40-тысячной армией находится у Вальштадига; армия маркграфа Карла, численностью в 30 тыс. чел., наблюдала за австрийцами. Русское командование находило положение короля рискованным и решило, рассчитывая на австрийскую помощь, атаковать его. Оставив в своем лагере разложенные огни, русские ночью, в боевом порядке двинулись к Яуэру, а на следующую ночь (с 19 на 20 августа) перешли к Гохкирхену, откуда предполагали повести атаку.

К этому времени король располагал не менее чем 55 тыс. чел., тогда как Бутурлин имел 50 000 чел.<sup>1</sup>, а Лаудон — 75 тыс. чел. (не считая корпуса Бека, стоявшего у Лигница)<sup>2</sup>.

Лаудон, в соответствии с принятым решением, еще 17 августа подошел к Яуэру, и обе армии оказались теперь в непосредственной близости.

Желая избежать сражения с объединенными силами и в то же время помешать им осадить Швейдниц, Фридрих решил отрезать Лаудона от его магазинов и сообщений с Глацем. Это было бы тяжелым ударом не только по австрийцам, но и по русским, продовольственное снабжение которых Лаудон принял на себя. Перерезав австрийские коммуникации, король мог ожидать отступления русских обратно за Одер из-за недостатка продовольствия.

В то время как русские подошли к Яуэру, король (19 августа) форсированным маршем двинулся к Кунцендорфу, к позициям, только что оставленным Лаудоном, рассчитывая прибыть туда 20 августа.

Узнав о движении короля, Лаудон бросился обратно и, успев предупредить Фридриха, ранним утром 20 занял у Кунцендорфа крепкие позиции. Потерпев неудачу, король остановился лагерем у Бундельвица, откуда он мог препятствовать осаде Швейдница, а в известной мере и Бреславля.

До 24 августа русская армия оставалась у Гохкирхена, затем, получив уверение Лаудона в полной обеспеченности ее довольствием на будущее время, двинулась на Яуэр и 25-го соединилась с частью австрийских войск у Гохфридберга. Бутурлин принял общее командование над объединенными силами.

<sup>1</sup> Фридрих считал 30 тыс. чел. (Politische Korrespondenz, В. XX, 608).

<sup>2</sup> Geschichte des Siebenjährigen Kriegs des Preussischen Generalstabs, В. I, S. S. 289—306.

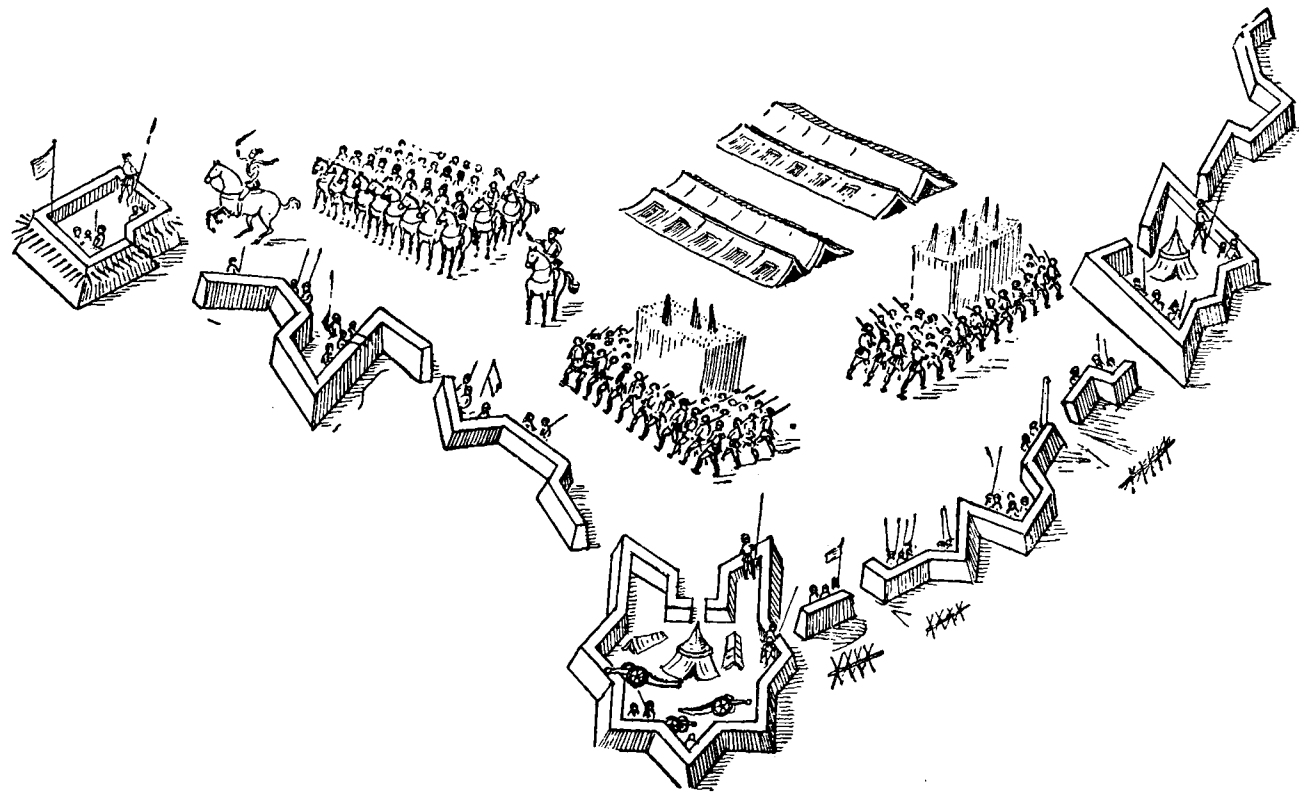

Часть полевого укрепления. (По французскому рисунку первой половины XVIII в.)

Ближайшей целью ставили атаковать Фридриха в его укрепленном лагере у Бунцельвица (близ Швейдница), что представляло весьма сложную задачу, ввиду прекрасной естественной защищенности лагеря и очень сильных искусственных укреплений. 29 августа объединенная армия подошла к Стригау и расположилась в непосредственной близости к противнику, так что форпостные караулы стояли на pistolетный выстрел друг от друга. Произошел ряд стычек, в конечном результате успешных для русских. Лагерь был окружен со всех сторон, за исключением обращенной к Швейдницу. Однако коммуникации и этой крепости с Бреславлем скоро оказались прерванными казаками<sup>1</sup>.

По обширности лагеря и в силу топографических особенностей местности установить полную блокаду все же не представлялось возможным. В общем положение Фридриха было скорее благоприятным. Он имел возможность не только успешно обороняться, но и атаковать своих противников по частям, так как их совместные действия были крайне затруднены пересеченным рельефом местности и обширными болотами.

По предложению Лаудона, атаку назначили сначала на 27 августа, потом на 1 сентября, но затем, по совету того же генерала, отложили на два дня. Лаудон высказывал мысль, что именно здесь одним ударом будет закончена война. Как рассказывает Фридрих в своих воспоминаниях, австрийский генерал являлся главным сторонником атаки. Русское командование соглашалось с ним.

Но очень скоро положение изменилось. Лаудон, который, по словам французского военного атташе, «каждый день устраивал частные совещания, отменявшие то, что было принято утром»<sup>2</sup>, явился в русскую главную квартиру, стал доказывать нецелесообразность атаки и предложил ввиду недостатка фуража разъединить армии, представив им действовать самостоятельно. При этом он отдавал Бутурлину корпус Бека, взамен чего требовал себе подкрепление из 10 пехотных и 2 конных полков под командой Чернышева.

Военный совет, обсудивший предложение, сначала решил отложить его исполнение ввиду возможности движения Фридриха к Бреславию, но несколько позднее согласился с Лаудоном. Корпус Чернышева в составе 20 батальонов и 3 конных полков (более 20 тыс. чел.) присоединился к австрийской армии<sup>3</sup>.

Русские, получив 800 пехотинцев и 40 эскадронов Бека, 9 сентября отошли к Лигницу<sup>4</sup>, а Лаудон — к Кунцендорфу. Фридрих, отослав Платена для нападения на русские магазины в Познани, в конце месяца перешел к Мюнстербергу. Воспользовавшись этим, Лаудон внезапно вернулся к Швейдницу, атаковал его врасплох и взял в ту же ночь. Во главе штурма шли русские гренадеры. Успеху дела много помогли указания, полученные Лаудоном от майора Рока, находившегося в крепости в качестве военнопленного вместе с 500

<sup>1</sup> Архив Воронцова, т. VII, стр. 423, 424.

<sup>2</sup> St u hr, Forschungen, B. II, S. 399.

<sup>3</sup> По немецким источникам — 16 тыс. чел. (Teutsche Kriegscanzley, 1761, B. II S. 29).

<sup>4</sup> «Журнал о военных действиях», т. III, стр. 72—77.

австрийских солдат. Сопротивление пруссаков, как кажется, было довольно значительно. Осаждающие потеряли около 1 500 чел. убитыми, причем 400 из них погибли при взрыве порохового погреба.

Получив известие о падении Швейдница, Фридрих быстро вернулся в Бреславль, опасаясь, что Лаудон нападет и на эту крепость. Но австрийский генерал считал себя удовлетворенным и, закрепив за собой Швейдниц, отошел на зимние квартиры<sup>1</sup>.

Между тем Бутурлин вел армию обратно к Познани. Прямых и ясных целей у него не было. Чувствуя свою беспомощность, он постоянно созывал военные советы и менял намерения. Наконец решили перейти Одер, сделать попытку атаковать Глогау и затем идти в Померанию на поддержку Румянцева. Реальным оказалось только последнее.

28 сентября русские уже подошли к Вронке.

Конференция имела достаточно оснований быть недовольной Бутурлиным. Его обвиняли в том, что он не пытался напасть на Бреславль, и в том, что ушел из-под Бунцельвица; марш через Лебус находили до крайности неудачным, так же как идею «покушения» на Глогау. Ему приказали, «продвинувшись скорее к Франкфурту, тотчас занять Берлин, по примеру прошлого года, с тою только разницею, что взять больше контрибуции с Берлинцев за их неблагодарность и воспользоваться всем, чем только можно... Если принц Генрих для защиты Берлина вышлет против вас корпус, то непременно напасть на него без разбора и без совести». Требуя от главнокомандующего больше активности, хотели иметь от него меньше жалоб и ссылок на решения советов. «Этих бесплодных советов в нынешнюю кампанию столько было», что Конференция не желала о них больше слышать. «А чтоб наши войска не были способны к атакам, — добавляла она, — то это толкование может происходить только от завистников славы нашего оружия, и потому накрепчайше вам повелеваем: если кто дерзнет сказать, что наши войска неспособны к атакам, того не только тотчас на месте арестовать, но как злодея в оксах сюда прислать... Надеяться можно, что походом вашим к Франкфурту прусские в Померании войска принуждены будут эту провинцию очистить; вам надобно стараться и этот корпус не упустить, а разбить и всего больше заботиться о занятии зимних квартир в Померании».

Но Бутурлину пока что приходилось думать не о походе на Берлин. Отправленный Фридрихом отряд Платена энергично действовал в русском тылу. Он уничтожил магазины в Кобылине и Костянах, направился на Гостин и захватил здесь транспорт с 5 тыс. четвертей муки, причем русские потеряли более 130 чел. убитыми, 4 орудия и пленных<sup>2</sup>. Затем, прорвавшись в Познань, уничтожил сделанные и там запасы. Для борьбы с отрядом выслали подкрепления под начальством генерала Берга и попытались прервать сообщения противника с Глогау. Но Платен старательно уклонялся от боя и на-

<sup>1</sup> «Журнал о военных действиях», т. III, стр. 79; Сухотин, Фридрих Великий, стр. 259.

<sup>2</sup> По сведениям, приводимым в немецкой литературе, русские потеряли убитыми 600 чел., пленными 1 800 и 7 орудий (Schaefer, В. II, 2, S. 242).



правился через Шверин на Ландсберг. Преследовать его и разрушить мост у Ландсберга было поручено подполковнику Суворову. Тот со своим летучим казачьим отрядом исключительно быстро подошел к городу, занятому передовыми частями прусского отряда, ворвался в него, но не успел уничтожить мост, как подошедшие силы Платена заставили его отступить. Получив в подкрепление казачий полк и гусар, Суворов, выбрав момент, прорвал неприятельские форпосты, сбил несколько эскадронов, преследовал их до самого фронта противника и взял значительное количество пленных.

Однако Платен уже установил связь с Кюстрином. Он отправил туда свою военную добычу и получил из крепости в подкрепление гусарский отряд. 25 сентября он выступил в Померанию.

Действия Платена в Померании являлись прямой угрозой Румянцеву. Для прикрытия его к Фридебергу и Кольбергу были двинуты значительные силы. Столкнувшись с ними у Керлина, Платен временно отказался от дальнейших действий в сторону крепости.

Между тем именно осада Кольберга в эти последние месяцы почти бесплодной кампании приобретала особенное значение. Возможность успеха здесь была вполне реальной, а последствия операции открывали широкие перспективы. Падение крепости не только упрочивало положение русских, но и открывало путь на Берлин уже не для набега, а для решительного наступления.

Естественно было подумать и о координации здесь действий со шведами. В ответ на письмо Румянцева, шведский главнокомандующий Лантисгаузен обещал произвести некоторые передвижения, держать в «решекте» штеттинский гарнизон и сделать запасы провианта на случай соединения с русскими. К устью Одера и Фришгату был направлен демонстрировать шведский флот. На него возлагалось и наблюдение за коммуникациями между Штеттином и Кольбергом<sup>1</sup>.

Отряд Румянцева, руководившего «секретной экспедицией» против Кольберга, должен был иметь 18 тыс. чел. При выступлении (26 мая) он заключал в себе лишь 4 пехотных полка и казаков. В конце месяца отряд прошел Кониц, затем Штейнфурт, где к нему присоединились инженерная рота и драгуны Еропкина, и 9 июня занял Руммельсбург. Здесь, согласно инструкции, следовало ждать подкреплений.

Связь с главной армией в это время почти отсутствовала из-за дальности расстояния. Не было и надлежащей координированности с легкими войсками Тотлебена, который занял своеобразную позицию отказа от совместных действий. 4 июня Тотлебен предложил Румянцеву предпринять наступление на Нейштеттин против корпуса Вюртембергского. Румянцев отказался, так как это отвлекало его от прямых задач<sup>2</sup>. Отказ еще больше обострил отношения. Между тем уже на другой день отряды принца появились в окрестностях Кольберга и начали их укреплять. Корпуса Платена и Вернера подошли к Керлину и Нессину. Общая численность прусских

<sup>1</sup> Незначительность шведских сил, которые могли быть двинуты для этих операций, и неприязненные отношения, вскоре возникшие между шведским и русским командованием, фактически помешали осуществлению планов.

<sup>2</sup> ЦВИА, ВУА, № 1690, л. 23 и об.

войск достигала 26 батальонов и 45 эскадронов, тогда как Румянцев располагал лишь 8 батальонами и 10 эскадронами (8 285 рядовых, 592 унтер-офицера, 265 офицеров — всего вместе с нестроевыми 10 355 чел.)<sup>1</sup>. В ожидании подкреплений он выдвинул конные части в направлении к Белгарду и принял меры для обеспечения доставки провианта и артиллерийского парка. 12 июня вся легкая конница была вызвана Бутурлиным для прикрытия со стороны Одера движения главной армии. После настоятельных требований 3 пехотных полка, бывших в распоряжении Тотлебена, перешли в состав «экспедиции».

Охраняя свои сообщения с Коницем и Фридаандом, Румянцев перевел войска в Кеслин, учредив свою главную базу в Лабесе и Регенвальде. Здесь пришлось прежде всего позаботиться об улучшении транспорта для своевременной доставки провианта.

20 июня корпус передвинулся в Польнов, затем в Нацлов, и наконец остановился лагерем у Альт-Бельца, где и оставался до 18 августа. Разведывательную и форпостную службу несла немногочисленная кавалерия, действовавшая чрезвычайно успешно под руководством бригадира Краснощекова. Постоянное движение конных разъездов, переходивших в наступление и подбиравшихся к самому Кольбергу, не позволяло пруссакам составить верное представление о расположении и силах Румянцева. В середине июля генерал Вернер наконец предпринял энергичную рекогносцировку в направлении к Кеслину. У деревни Фархмине он наткнулся на очень слабое казачье охранение, так как остальные части при приближении противника раздались в стороны и пропустили пруссаков. Получив подкрепление, они охватили противника с фланга и с тыла. В этих условиях превосходные силы неприятеля «обратились в невероятный бег», после чего пруссаки уже не отваживались отходить далеко от Кольберга.

В противоположность бессистемным действиям конницы Тотлебена, ее смелым, но бесцельным налетам, медленное и осторожное продвижение Румянцева носило характер серьезной угрозы противнику. Все части его корпуса, до казачьих включительно, проявляли строгую дисциплинированность, что исключало какое бы то ни было мародерство и гарантировало полную безопасность мирному населению. Это составляло резкий контраст с действиями Тотлебена, который то совершенно распускал свои войска, то в отдельных случаях применял к нарушителям дисциплины нелепо жестокие наказания.

\* \* \*

Впрочем карьера Тотлебена подходила к концу. Этот шпион и авантюрист<sup>2</sup>, выдвинутый Пальменбахом при первой осаде Коль-

<sup>1</sup> ЦВИА, ВУА, № 1690, л. 24 и об.

<sup>2</sup> Gespräch im Reiche der Todten zwischen dem berühmten Russischen General-Lieutenant Grafen von Tottleben und... Alibey... Frankfurt und Leipzig 1774; La vie du comte de Tottleben... Cologne 1762; Mémoires de la vie du comte de Tottleben..., Zeit Bommel 1762; Граф Тотлебен, один из авантюристов 18 века, „Новое время“, 1880, т. V; Репинский, Г. К., Граф Тотлоб-Курт-Генрих Тотлебен, „Русская старина“, 1888, т. LX, стр. 1—34; там же, 1889, т. LXII стр. 513—534; там же, 1889, т. LXIII, стр. 459—480; Schöningh, II, SS. 262, 264; III, SS. 26, 49, 78, 85, 93, 95, 115; Stuhr, I, S. 394 und folg.; Schaefer, II, 2, SS. 253, 254, etc.

берга, занимал в армии исключительное положение. Он начал с завоевания доверия Салтыкова, считавшего его талантливым и честным генералом. Опираясь на подобное отношение главнокомандующего, Тотлебен добился большой самостоятельности, не допуская над собой никакого контроля. Когда в 1760 г. Фермор попытался отстранить его от командования легкой кавалерией, он был восстановлен в должности по приказанию Конференции. Это сделало его еще более самоуверенным. Заручившись доверием также и нового главнокомандующего (Бутурлина), он и в 1761 г. продолжал вести себя не менее дерзко, чем раньше. В главной квартире боялись сильных петербургских покровителей Тотлебена, которым этот генерал при всяком случае подносил ценные и художественные подарки<sup>1</sup>, вероятно из вещей, добытых во время налетов на дворянские замки.

Бутурлин скоро стал относиться к Тотлебену подозрительно, но, как человек бесхарактерный, ничего не предпринимал и соглашался на всякие уступки, лишь бы не раздражать своего начальника легкой кавалерии. Получив приказание сделать выговор Тотлебену за нарушение дисциплины при взятии Берлина, главнокомандующий ответил Конференции: «опасаюсь, чтобы он, получа сей указ... не токмо по своей горячности и безразсудности команду с себя при том нужном времени не сложил и куда либо не уехал, но еще при том, паче чаяния, какого мне вредного поступка с вверенным ему корпусом не учинил и тем его посланным к нему от меня секретным ордером с примечаниями наипаче же о поиску над неприятелем и о расположении всего его корпуса все подробности, оныя в пользу неприятеля тогда не обратил. По таким уважениям и опасениям, осмелился я, как исполнением данного мне повеления, так и самый указ к графу Тотлебену у себя в тайности удержать до получения нового о том... повеления».

Но с января 1761 г. положение Тотлебена, все еще продолжавшего пугать Конференцию капризами и просьбами об отставке, сильно поколебалось. Состоявший при нем подполковник Аш вскоре после своего назначения стал замечать подозрительные связи и поступки начальника. Постепенно был собран материал, бесспорно доказывавший тесный контакт Тотлебена с прусским командованием.

В июне Аш обратился с письмом к Бутурлину, в котором «по долгу присяги» сообщал о частых приездах к Тотлебену курьеров от прусского генерала Вернера и постоянной отсылке корреспонденции Тотлебена через передовые посты к неприятелю. Аш установил переписку Тотлебена с Готцовским и заметил, что письма с польской почты доставляются генералу с особыми предосторожностями. Расположение войск и направление операций, которое Тотлебен давал своим частям, противоречили распоряжениям главнокомандующего; стратегически важные пункты неожиданно и беспричинно освобождались. Кроме того Аш выяснил, что Тотлебен располагал очень крупными суммами денег, недавно купил в Померании дом и сад за 2 тыс. талеров и вел переговоры о приобретении большой мызы за 96 тыс. талеров. «Все сие мне предает суспицию (подозрение), что

<sup>1</sup> Архив Воронцова, т. VII, стр. 422.

он... фальшивость с нами чинит,—доносил Аш.—Я ныне беспрестан-  
ные примечания о его поступке сделать и... донести буду с курве-  
ром... Я свой проект сделал; как его в уповательных фальшивостях  
ловить, дай боже только мне счастье»<sup>1</sup>.

Очень осторожно, не вызывая подозрений, он наблюдал за Тот-  
лебенем и его корреспонденцией, видел шифр секретной переписки.  
Затем в полной тайке он посвятил в дело нескольких старших офи-  
церов Тотлебена.

В конце июня Аш и посвященные им в дело офицеры аресто-  
вали силезского купца Исаака Сабатки, которого Тотлебен прика-  
зал проводить с казачьей охраной до Кюстрина. При обыске в одном  
из сапогов Сабатки нашли уличающие документы. Тут был перевод  
секретного ордера главнокомандующего, копия с маршрута главной  
русской армии от Познани в Силезию и шифрованное письмо Тотле-  
бена.

В тот же день офицеры явились к Тотлебену и арестовали его.  
При допросе и Тотлебен и Сабатки пытались все отрицать, затем  
бывший начальник легкой кавалерии признал свою связь с Фридри-  
хом, но старался убедить следователей в том, что это носило невин-  
ный характер. «Я к королю прусскому четыре или пять раз ответ-  
ствовал, когда он меня просил и просить велел его земли не разо-  
рять, но паче беречь, и когда ж он меня просил показать ему  
в Санктпетербурге некоторые места, куда бы он адресоваться и импе-  
раторский двор к полезным о себе сентиментам приготовить мог, то  
сие я сделал в самом непорочнейшем намерении», хотя сам же при-  
знал, что для подкупа петербургских сановников Фридрих ассигно-  
вал 2 млн. талеров<sup>2</sup>. Не теряя присущей ему дерзости, он даже  
находил возможным просить «подполковника Аша и его шайку аресто-  
вать и их поступки изследовать приказать»<sup>3</sup>.

Вскоре под давлением неопровержимых улик Сабатки признал,  
что несколько раз перевозил письма из лагеря Фридриха к принцу  
Генриху и обратно, что он, так же как и его брат, живший в Бре-  
славле и имевший с Тотлебенем тесные денежные связи, неоднократно  
возил письма начальника легкой конницы коменданту Глогау. По-  
следний через некоторое время поручил им отвезти пакет принцу Ген-  
риху, который, в свою очередь, отослал через их посредство письма  
Тотлебену. Отобранное у Сабатки при аресте письмо этого генерала  
было предназначено для передачи коменданту Кюстрина, принцу Ген-  
риху или непосредственно королю<sup>4</sup>. В бумагах Тотлебена нашли  
два письма генерала Вернера, письмо Готцовскому и конверт, адре-  
сованный Фридриху.

Отрицать переписку и тесную связь с прусским командованием  
было невозможно. Но документы, которые прямо уличили бы Тотле-  
бена в измене, отсутствовали. Шифр и последнее, только что полу-  
ченное письмо короля он успел уничтожить в момент ареста, а осталь-

<sup>1</sup> Масловский, вып. III, приложение 24; Архив Воронцова, т. VII, стр. 379—420.

<sup>2</sup> Аохин Воронцова, т. VII, стр. 393.

<sup>3</sup> Масловский, вып. III, приложение 25.

<sup>4</sup> Архив Воронцова, т. VII, стр. 382, 383, 379, 380.

ные еще раньше «разодрал, как бумажки, которые хотя и невинны и бесполезны, но мне, когда бы найдены были, досаду причинить могли б». Поэтому Тотлебен стал утверждать, что не передавал шпионских сведений и не имел директив Фридриха о тех или иных действиях. Он только просил у короля и принца Генриха о безопасности своего сына<sup>1</sup> и об охране имущества, в обмен на что обещал удерживать свои войска от грабежей и разорения захваченной местности. Кроме того, он будто бы имел план заманить Фридриха для переговоров близко к русскому расположению и здесь захватить его. Желая войти в доверие к королю, он и переслал ему «устаревшие» приказы, которые были найдены при аресте Сабатки. Столь наивные оправдания при наличии множества уличающих фактов, конечно, никого не могли обмануть. Тотлебена, его камердинера и Сабатки отправили под стражей в Петербург, а остальных арестованных по этому же делу — в Ригу и Кенигсберг.

Вместе с тем Бутурлин обратился к русскому резиденту в Данциге Ржичевскому с секретным предложением немедленно арестовать сына Тотлебена и отправить его в Кенигсберг, а на все имущество генерала наложить секвестр<sup>2</sup>.

Вскоре затем Румянцев, которому поручили собрать дополнительные сведения, нашел на Кеслинской почте корреспонденцию, присланную Тотлебену из Глогау. Перехватили еще одно письмо Фридриха; король писал, что вынужден отклонить просьбу о награждении Тотлебена именем, которого тот добивался, но обещал дать другое, равноценное. В ответ на ходатайство Тотлебена о разводе с женой, он предлагал, чтобы последняя сама подала прошение.

Дело казалось очевидным, но разбор его чрезвычайно затянулся. Приговор был вынесен лишь в 1763 г. Военный суд приговорил шпиона к смертной казни, но Екатерина ограничилась высылкой его за границу. Мало того, в 1769 г. она дала ему полное помилование, вернула чины и приняла на службу. Тотлебену поручили командовать русскими войсками в Грузии против Турции, однако он оказался здесь более вредным, чем полезным, и его уволили. Он умер в Варшаве, в 1773 г., в чине генерал-лейтенанта<sup>3</sup>.

Если современники Тотлебена в какой-то мере могли сомневаться в преступлениях «образцового злодея», как его охарактеризовал Румянцев, то теперь деятельность этого агента Фридриха не может вызывать никаких сомнений<sup>4</sup>. Король в своей «Исто-

<sup>1</sup> Узнав о том, что бывший офицер его армии поступил на русскую службу, Фридрих приказал взять одиннадцатилетнего сына Тотлебена, находившегося в пределах Пруссии, и зачислить его в полк солдатом. Эта своеобразная форма истязания ребенка и желание отца его спасти, вероятно, действительно явились для Тотлебена одной из ступенек на пути к предательству. Наряду с другими компенсациями, которые Фридрих предоставил Тотлебену, он также «уволил в отставку» мальчика, который затем поступил в школу.

<sup>2</sup> Сборник Русского исторического общества, т. X, стр. 441.

<sup>3</sup> Репинский, Г. К., Граф Готлоб-Курт-Генрих Тотлебен, «Русская старина», 1889, т. XIII, стр. 459—480.

<sup>4</sup> Судя по рассказу графа Гордта, Тотлебен уже в период после Цорндорфа поддерживал связь с высшим прусским командованием и, в частности, тайно переслал письмо захваченного в плен Гордта Фридриху («Русский архив», 1877, кн. II, стр. 299).

рии Семилетней войны» (глава XVI) следующим образом рассказывает о нем: «Он делал все, что от него желали, и даже больше. Но вследствие легкомыслия и неосторожности, вовлекших его в это недостойное ремесло, вследствие невыдержанности своего поведения он выдал сам себя. Он был арестован в начале кампании, когда его услуги становились наиболее существенными и полезными».

Еще более полное представление об этом деле дает переписка короля. 26 июня 1760 г. принц Генрих писал Фридриху: «Сабатки сообщил мне, что один русский офицер хочет служить шпионом, если вы желаете дать подписанное вами обязательство, согласно которому он будет подполковником и получит пенсию после заключения мира». Фридрих согласился. Это могло, впрочем, касаться другого, более мелкого шпиона. Но в феврале 1761 г. король писал губернатору Штеттина: «Я очень одобряю дело Тотлебена... только надо быть осторожным, чтобы молодчик не обманул нас. Если понадобятся деньги, хорошо. Сообщить мне, сколько он хочет». В другом письме принцу Генриху: «Мое намерение состояло в том, чтобы дать Тотлебену денежную сумму» за то, чтобы тот заботился о благосостоянии занятых русской конницей прусских территорий и «секретно сообщил бы нам правильный план русских операций, их намерения об открытии кампании и соответственно направил их первые операции и движения, которые они могли бы пожелать начать в другом месте. Согласно этой моей мысли не нужно, чтобы он выходил в отставку, потому что в этом случае он будет нам бесполезен, а русские найдут другое лицо, которое сумеет командовать войсками с его ловкостью. Если Тотлебен согласен на эти условия, я готов дать ему обещание, что после заключения мира он сможет спокойно жить на своих землях в моей стране и владеть ими, не имея никакого беспокойства».

В мае Фридрих писал Генриху: «Вчера прибыл Сабатки. Через известный вам канал я получил сведения, что действия русских в предстоящей кампании будут те же, что в прошлом году, т. е. они будут стараться соединить 35-тысячный корпус с австрийцами, выделяют другой в направлении на Кольберг, и что по всей видимости главные силы их армии приблизятся к Силезским границам». В июне король рассчитывал получить «через известное вам лицо план, который австрийцы согласовали с русскими для этой кампании». По одному из донесений генерала Гольца король отложил решение «до того, как будет письмо от Тотлебена». Тогда же он ждал от него информации о результате совещания между русским и австрийским штабами. Потребность в донесениях Тотлебена становится для Фридриха настоящей необходимостью. Об аресте своего агента король узнал очень быстро. «Вы можете представить себе, как это некстати»<sup>1</sup>, писал он 6 июля Генриху.

После отстранения Тотлебена начальником кавалерии был назначен Берг, который прежде всего занялся восстановлением дисциплины войск и в дальнейшем действовал с осторожной активностью. В его лице Румянцев получил хорошую поддержку.

<sup>1</sup> Politische Korrespondenz. В. XIX, S. 476; В. XX, SS. 317, 388, 431, 432, 440, 441, 443, 446, 450, 452, 457, 470, 474, 493, 503, 513.

Подкрепления, назначенные для действий под Кольбергом, подходили с большим опозданием. В середине июля началась намеченная по плану перевозка десанта из Ревеля в Данцигский рейд; однако высадка десанта и выгрузка артиллерии вследствие неблагоприятной погоды состоялись в Рюгенвальде с большим опозданием и закончились лишь к концу июля. Флотом было доставлено 6 500 чел. и 42 артиллерийских орудия с запасом по 400 выстрелов на каждое, порох и прочие военные припасы. К этому времени корпус собрался почти полностью, и Румянцев составил план действий против крепости. Он решил сначала взять штурмом укрепленный лагерь на правом берегу реки Персанты, предварительно выбив пруссаков из их передовых позиций ударом со стороны Керлина и Белгарда. Затем крепость левого берега должна была подвергнуться тесной блокаде.

Задача оказалась гораздо труднее, чем во время предыдущих осад. Их опыт, а также своевременно доставленные Тотлебенем сведения о намерении русских вновь осадить Кольберг заставили Фридриха усилить крепость; теперь она являлась лишь частью новой системы укреплений. Лагерь, расположенный на высотах западнее деревни Буленвинкеля, с его передовым фортом Грюненшанцем и другими укреплениями прикрывался специально затопленными болотами, засеками и был очень труднодоступен. По словам Румянцева, он «...в своем роде примерным и первым может быть назван, в примечании, что все городское поле обращено в крепость, а город за цитадель токмо служит...» В лагере располагалось около 12 тыс. солдат, тогда как охрана собственно Кольберга осуществлялась гарнизоном в 4 тыс. при 140 крепостных орудиях.

19 августа Румянцев двинул войска в направлении к крепости. Пруссаки тотчас очистили Керлин; их преследовали, взяли около сотни пленных. 24 августа главные силы продвинулись далее. Начались усиленные поиски на правом берегу Персанты.

Эскадра Полянского в этот день прибыла к Кольбергскому рейду и тоже повела разведку. Крепость встретила корабли сильным огнем. Заняв позицию, суда начали ответную бомбардировку. Вскоре на подкрепление русской эскадры подошли 6 линейных кораблей и 3 фрегата шведов. Напряженный огонь быстро заставил замолчать прибрежные батареи.

Между тем передовые части Румянцева, подкрепленные прибывшей бригадой Неведомского и частью осадной артиллерии, отбросили противника к главному лагерю<sup>1</sup>.

4 сентября корпус Румянцева тремя отрядами подступил к Кольбергу и сбил неприятеля с окрестных высот. Правый русский фланг расположился у деревни Трамп, а левый — у деревни Некнин. Кольбергский лес очистили от пруссаков. Поддерживая наступление, Полянский высадил 2 тыс. моряков, присоединенных к бригаде Неведомского, стоявшей у Боденгагенского леса. Начался усиленный обстрел лагеря и крепости.

<sup>1</sup> ЦВИА, ВУА, № 1690, лл. 54—66.

11 сентября отряд Вернера в 2 тыс. кавалеристов и 300 пехотинцев при 6 орудиях вышел из Кольберга в направлении к Трептову. Он имел целью получить в Грейфенберге подкрепление из подошед

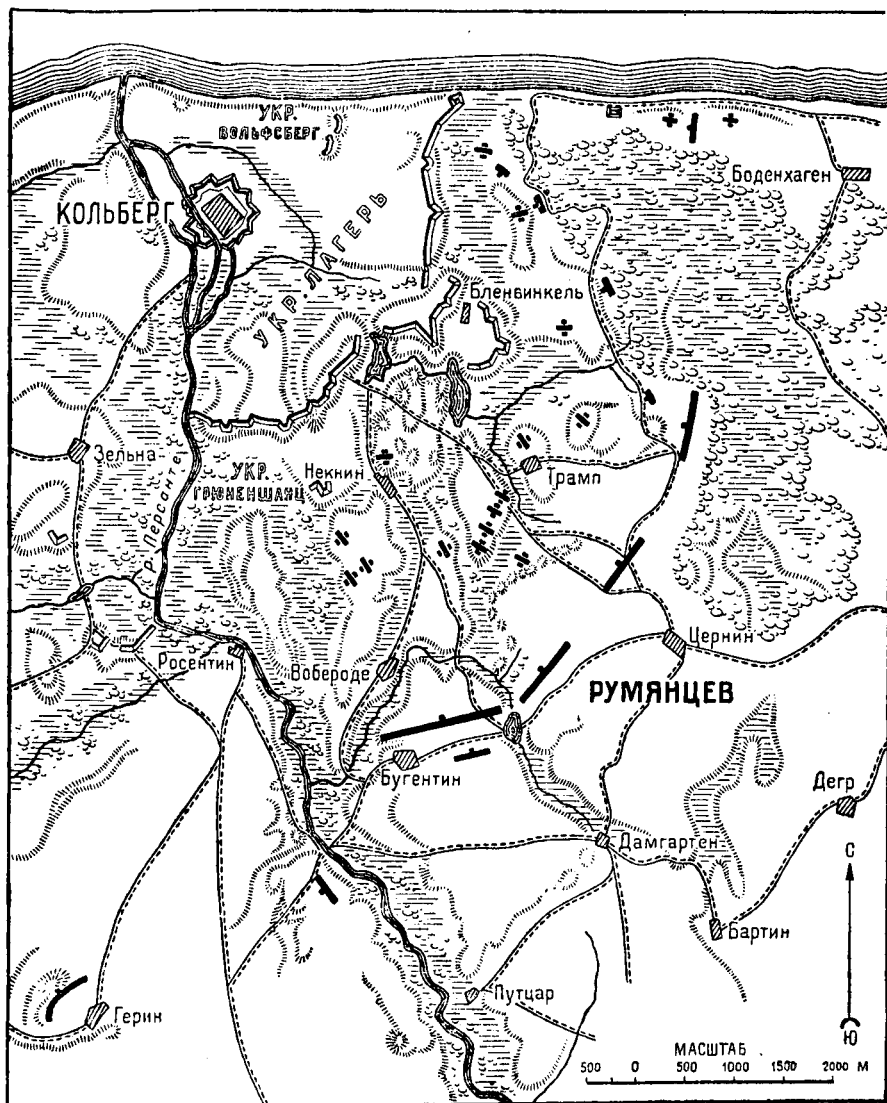

Схематический план укреплений и осады Кольберга в 1761 г.

шего туда гусарского отряда и затем, обойдя Румянцева, развернуть действия в его тылу.

В ночь с 11-го на 12-е Вернер вошел в Трептов и расположился здесь и в окружающих деревнях на отдых. Между тем в русской главной квартире получили сведения о движении противника. Румян-



цев тотчас же выслал к Треттову драгун, казаков и два батальона гренадер под командой Бибикова. Неожиданно окружив неприятеля и пользуясь начавшейся среди пруссаков паникой, Бибиков атаковал местечко своими гренадерами и укрепился в нем; затем бросился с драгунами и казаками, выбил противника из окружающих деревень и преследовал его до Грейфенберга. Пруссаки потеряли при этом свыше 600 чел. убитыми, около 530 пленными (среди них Вернер и 8 его офицеров), 2 орудия, 200 лошадей и 20 фур с провиантом. У русских убито несколько более 100 чел.<sup>1</sup>

Успех операций против крепости требовал прежде всего обеспечения флангов, т. е. занятия Боденгагенского леса и Грюненшанца. Действия на правом фланге оказались удачными. Лес и окопы были очищены от неприятеля, потерявшего при этом около 180 пленными и 7 орудий. На левом фланге, где противник был защищен болотами, командовавший атакой подполковник Шульц сбился с дороги, задержался и был отброшен с большим уроном. Румянцев тотчас отдал его под суд.

Удар повторили на следующий день. С правой стороны хотели занять приморское укрепление, с левой — Грюненшанц. Последний был захвачен неожиданным нападением вместе со всей артиллерией и людьми, но русские не успели окопаться; подкрепления запоздали. Части, двинутые принцем Вюртембергским, оттеснили их, нанеся большой урон. Этот опыт показал невозможность одновременной блокады обоих берегов Персанты и атаки сильных передовых укреплений. К тому же русский тыл имел лишь слабое прикрытие и оставался под риском удара со стороны отряда Платена, двигавшегося из Познани. Поэтому Румянцев решил усилить бомбардировку Кольберга с моря, поддерживать блокаду, готовить атаку Буленвинкеля и требовать от главнокомандующего подкреплений для прикрытия тыла. Свои позиции он усилил окопами<sup>2</sup>.

Между тем Платен приблизился и поставил под угрозу сообщения осадного корпуса с Вислой, Лабесом и Регенвальде. Румянцев обратился в главную квартиру с просьбой выслать русскую легкую кавалерию в тыл Платена и отправил своих драгун для установления связи с Шифельбейном и Драмбургом и для несения разведывательной службы. 28 сентября Платен, хотя и окруженный русской легкой конницей, подошел к Средней Персанте, заставил противника отступить, занял Шифельбейн и Регенвальде. Высланная для преследования его 3-я дивизия под командой Долгорукова оставалась сзади в 2—3 днях пути. Румянцев отправил курьера торопить ее и, не снимая с крепости блокады, готовился дать отпор Платену, успевшему захватить Керлин. С одним гренадерским полком он отправился к этому пункту вслед за несколькими высланными вперед батальонами. Долгоруков был уже близко, и неприятель оказался под опасностью одновременного удара с двух сторон.

Однако Долгоруков решил отложить атаку до утра.

Ночью пруссаки поспешно отступили от Керлина и двинулись к деревне Спи у Кольберга. Принц Вюртембергский начал гото-

<sup>1</sup> ЦВИА, ВУА, № 1690, л. 71.

<sup>2</sup> Там же, лл. 71—104.

витель к атаке. Пока русские препятствовали его попыткам выйти из укреплений, Платену удалось занять удобные высоты и завязать непосредственную связь с лагерем. Положение становилось явно неблагоприятным. С присоединением Долгорукова русские силы возросли до 20 тыс. чел., но усилились и пруссаки, численность которых достигала теперь 17 500 чел. Поскольку они располагали прекрасными укреплениями, надеяться на захват крепости было трудно. Конференция, в ответ на донесение Румянцева о положении вещей, предусматривая возможность полного соединения Платена с кольбергским гарнизоном, предложила снять осаду. Конъюнктура ухудшалась тем, что флот вследствие начавшихся ветров вынужден был отойти в Ревель.

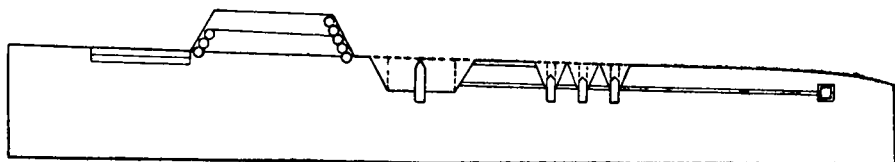

Разрез линии прусского ретраншемета под Кольбергом. (По чертежу русского инженера из корпуса Румянцева.)

Несмотря на все это, Румянцев решил продолжать действия. Пытаясь заставить Платена отойти, он выделил отряд в 2 батальона пехотинцев, 2 эскадрона гусар и 4 сотни казаков и отправил их оперировать на сообщения Кольберга со Штеттином.

Между тем легкая конница Берга, прикрывавшая движение главной армии, заняла Солдин и Старгард. Бутурлин подошел в это время к Арнсвальде и Ретцу. Дивизия Фермора направилась к Кольбергу.

В первых числах октября легкая конница появилась уже на путях Кольберг—Штеттин и имела несколько стычек с неприятелем. Вскоре Берг занял Наугард. Делая попытку восстановить сообщение со Штеттином, пруссаки выслали сильный отряд, но Берг окружил его у Вейсенштейна и атаковал после артиллерийского обстрела. Противник был уже почти разбит, когда к нему подошло подкрепление со стороны Грейфенберга. Командир этого отряда решил не вмешиваться в бой и пытался отойти. Берг тотчас послал против него подполковника Суворова, который, преследуя отступавших, нанес им крупный урон и захватил пленных. В общем неприятель оставил 500 чел. убитыми и значительное число пленными, тогда как потери русских не превышали 45 чел.

Незадолго до этого (17 октября) Платен, обеспокоенный перерывом связи со Штеттином, оставил позиции и отошел на Треттов. Опасаясь задерживаться здесь и не решаясь идти на Грейфенберг, он, отозвав с собой стоявший в Грейфенберге отряд Корбьера, направился на Цирковиц, Бенц, Швантесхаген. Прибыв сюда 19-го и намереваясь идти далее на Гольнау, Платен отправил вперед отряд Корбьера, подкрепив его пехотой и артиллерией.

Ничего не зная об отступлении Платена, но получив сведения о движении прусского отряда к Гольнау, Берг поспешил к этому местечку и атаковал противника. Схватка снова была удачной и дала свыше 1 тыс. пленных<sup>1</sup>.

Как только отступление Платена стало ясным, для преследования его двинулась направлявшаяся к Кольбергу дивизия Фермора. Ей не удавалось, однако, нагнать противника. Опасаясь за судьбу Платена, принц Вюртембергский выслал ему на помощь сильный отряд генерала Кноблоха. Тот подошел к Трептову 20 октября, когда Платена здесь уже не было, а Румянцев, только что узнавший об отступлении, направлялся сюда же. Он подошел к Трептову вслед за Кноблохом, окружил его и подверг сильной бомбардировке. 25 октября Кноблах сдался. Русские взяли 61 офицера, свыше 1 600 рядовых, 15 знамен и 7 орудий<sup>2</sup>.

Между тем Фермор настиг Платена близ Гольнау, но не решился атаковать — так как тот занял крепкую позицию — и позволил отойти; преследование противника было возложено на Суворова, а затем и на Берга, гнавших пруссаков до Дамма. Фермор, считая свою роль выполненной, отступил в Наугарду.

Теперь можно было спокойно продолжать осаду. Бутурлин, не знавший, как закончить кампанию, в конце октября решил усилить осаждающих до 40 тыс. чел., выделив корпус для прикрытия Познанской области, а главную армию отвести за Вислу на зимние квартиры. 26 ноября он вступил в Мариенвердер. Русские силы оказались теперь раздробленными на четыре части: корпус Румянцева, фактически доведенный до 35 тыс. чел., и легкая конница Берга под Кольбергом; прикрывавший Познань корпус Волконского на Варте; корпус Чернышева в Силезии и главная армия на Нижней Висле.

Положение было рискованным, но Фридрих не имел достаточных сил, чтобы его использовать. Поскольку Платен, ослабленный в борьбе с русскими, не мог представлять для них серьезной опасности и мешать осаде Кольберга, король отправил ему на помощь генерала Шенкендорфа с отрядом в 5 тыс. чел. Соединившись 9 ноября в Бернштейне, они подошли к Арнсвальде, откуда одновременно могли угрожать сообщениям обоих русских корпусов (Румянцева и Волконского). Берг из Грейфенберга наблюдал за движениями противника.

Между тем положение осажденных пруссаков ухудшалось. Развилось дезертирство. Для борьбы с этим явлением принимали самые жестокие меры; задержанным и возвращенным беглецам отрезали носы и уши. Много таких изуродованных и вторично бежавших солдат приходило в русский лагерь. «Для лучшего таковых спасения» Румянцев приблизил свои форпосты «к самым неприятельским»<sup>3</sup>.

Не видя возможности выдержать осаду, принц Вюртембергский воспользовался временным отходом русских из Трептова и 14 ноября, под прикрытием тумана выведя свои войска, никем не за-

<sup>1</sup> ЦВИА, ВУА, № 1690, лл. 105—122 об.

<sup>2</sup> Там же, лл. 123—126; № 1638, лл. 10, 11.

<sup>3</sup> Там же, № 1690, л. 44.

меченный достиг этого пункта. После схватки с войсками Берга у Регенвальде ему удалось соединиться с отрядом Платена. Отступление было замечено главной квартирой лишь утром следующего дня. Русские заняли оставленные противником ретраншементы и форсировали осаду Кольберга, в котором остался только крепостной гарнизон<sup>1</sup>.

В конце ноября король приказал принцу Вюртембергскому во что бы то ни стало доставить продовольствие кольбергскому гарнизону. «Я не могу потерять этот город, — писал король, — который мне слишком важен; если бы он попал в руки врагов, это было бы для меня величайшим несчастьем».

И принц Вюртембергский и Платен делали все возможное для выполнения королевского повеления, но все их старания кончались неудачей.

Когда Платен передвинулся к Одери, против него направилась легкая конница и заставила отойти к Наугарду. Арьергард его был совершенно разбит у деревни Кельсау. Не менее неудачной оказалась попытка прорваться к Кольбергу со стороны Трептова<sup>2</sup>.

Между тем наступила зима. В середине декабря вследствие сильных морозов пришлось разместить войска по квартирам. Незадолго до этого пруссаки сделали последнюю попытку атаковать русских со стороны деревни Спи и доставить осажденным продовольствие, но были отброшены. Преследуемые легкой конницей, они отступили к Штеттину.

Осада развивалась. В ночь с 15 на 16 ноября русские штурмом взяли Вольфсберг и вслед за тем заняли устье Персанты. Уже в начале декабря траншеи были подведены к самому гласису, сделана брешь, и началась подготовка к штурму.

В Кольберге взорвался пороховой погреб. 15 декабря запасы продовольствия иссякли. 16-го комендант крепости предложил сдаться и прислал условия капитуляции. Рассмотрев их, Румянцев «все горделивые неприятельские претензии уничтожил». В тот же день Кольберг сдался.

Было взято в плен 88 офицеров и 2 815 солдат, 30 знамен, 146 крепостных орудий, громадные запасы снарядов, оружия и амуниции. В арсенале нашли, кроме того, 253 знамени и 3 штандарта.

Пребывание принца Вюртембергского и Платена в районе Кольберга становилось бесполезным. 20 декабря у Клемпина произошла последняя схватка между легкой конницей Берга и кавалерией принца. Затем пруссаки отступили в Мекленбург на зимние квартиры<sup>3</sup>.

Прусская Померания была теперь вся в руках русских. Путь на Штеттин остался открытым. Обладание Кольбергом обеспечивало

<sup>1</sup> ЦВИА, ВУА, № 1690, лл. 139, 141.

<sup>2</sup> Там же, лл. 141 об., 143—146, 147.

<sup>3</sup> ЦВИА, ВУА, № 1690, лл. 147—151; Архив Воронцова, т. VII, стр. 453—466; «Журнал о военных действиях», ч. III, стр. 118, 121, 127—130, 131, 142, 148, 157, 78—182, 190—203; Ласковский, Материалы для истории инженерного искусства, т. III, стр. 602—616; Масловский, Русская армия в Семилетней войне, т. III, стр. 469—536.

возможность уверенного наступления и решительного удара государству Фридриха.

К этому времени численность русской армии превышала 100 тыс. чел. Притом это было совсем не то войско, которое в 1757 г. Апраксин выводил из Риги. В непосредственной практике войны оно усовершенствовалось, поднялось на высокий уровень не только по личным боевым качествам солдат.

Если с первого дня борьбы пехота составляла лучшую часть армии, а регулярная кавалерия была почти не способна к серьезным

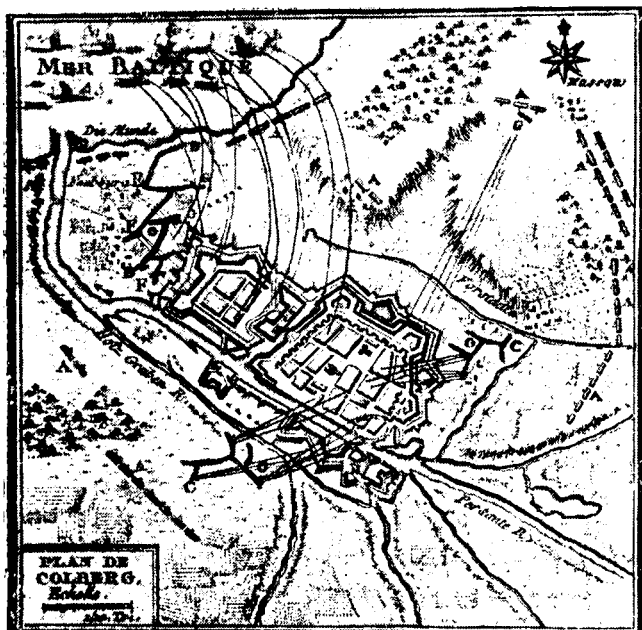

План осады Кольберга: *A* — расположение русских войск; *B—C—D* — осадные траншеи; *E* — мортирная батарея; *F* — земляные укрепления и артиллерийская батарея. (По французскому плану третьей четверти XVIII в., ЦВИА, ВУА, № 1697.)

действиям, то теперь и она могла принимать бой с пруссаками при равных условиях. Легкая конница, которой сначала не умели пользоваться — то предоставляя ей грабить, то отводя в тыл, чтобы удержать от грабежа, то вовсе отсылая с театра войны за ненадобностью, — теперь оказывала армии неоценимые услуги, поражая неприятеля своей необычайной подвижностью, быстротой, смелостью.

Если уже в 1757 г. русские имели хорошую артиллерию, то теперь, в связи с усовершенствованием организации артиллерийской службы и полным слиянием работы артиллерии с действиями других родов оружия, она оказалась образцовой, тем более, что была пополнена хорошим осадным парком.

Улучшилась система продовольственного снабжения. Уменьшение и рационализация обоза сделали армию более подвижной. Она очищалась от секретной агентуры противника, и организм ее оздоравливался. Воодушевленная национальной идеей, армия представляла силу, которой Фридриху уже нечего было противопоставить.

Значительно улучшился командный состав. Из среды русских офицеров выдвинулось немало способных, талантливых командиров, и если раньше управление находилось преимущественно в руках немцев, то теперь положение изменилось. Румянцев, которого так настойчиво отодвигал на задний план Фермор, теперь имел все шансы быть назначенным главнокомандующим. Росла известность Чернышева, а молодой подполковник Александр Суворов быстро двигался к славе, которую ему, однако, суждено было завоевать не в этой войне.

Если военные силы России росли и крепились, то положение Фридриха становилось критическим.

В начале кампании 1761 г. король, ориентируясь на секретные сведения, представленные Тотлебенем, оставив в Саксонии принца Генриха с задачей отвлекать Дауна, направился в Силезию. опередив Лаудона, он занял Гогенфридберг, разбил австрийцев у Лигница, выдержал попытку союзников осадить Бунцельвиц и в начале декабря расположился на зимние квартиры в районе Бреславля.

За время осенних операций Лаудону удалось захватить Швейдниц; в конце года Румянцев овладел Кольбергом. На Западе, где Фердинанд Брауншвейгский вытеснил было французов и саксонцев из их зимних квартир у Лангензальца и осадил Кассель, маршал Брольи разбил ганноверцев у Грюнберга и отбросил их от Касселя. Направившись на Нижний Рейн для соединения с армией Субиза, французы атаковали Фердинанда при Веллингаузене, но потерпели поражение. К концу кампании Брольи был вынужден отступить к Касселю и на Варту, тогда как Субиз держался по линии рек Рура и Рейна.

15 августа 1761 г. между Людовиком и Карлом III состоялось соглашение, следствием которого явилось вступление Испании в войну на стороне Франции. Поскольку Португалия, желавшая соблюдать нейтралитет, подверглась нападению армии Карла III, английские войска поддержали ее. Успехи британцев в заморских владениях Франции перекинулись и на Испанские колонии.

Франция была совершенно истощена и стремилась к миру любой ценой; Англия не нуждалась более в помощи Пруссии, которой уже выплатила более двух с половиной миллионов фунтов стерлингов, и с начала 1762 г. расторгла с нею договор о субсидиях. Фридрих с величайшим трудом добывал средства на содержание войска; их нехватало. Внутренние ресурсы страны были истощены до крайности; осуществить в должной мере пополнение армии не оказывалось возможным. Страна голодала. Австрийцы грозили Саксонии и Силезии. Внутренние области государства, после падения Кольберга, лежали открытыми перед русскими.

В 1756 г. Фридрих начал войну с полной уверенностью в победе. В первую кампанию он фактически имел против себя только Австрию. В следующем году положение осложнилось выступлением Франции и России. Но против Франции на всем протяжении войны Фридриха защищала армия его союзников (под командованием сначала герцога Кумберлендского, потом Брауншвейгского). Непосредственно против Фридриха оставались лишь не доверявшие друг другу Австрия и Россия. Обусловленная неудовлетворительностью службы снабжения, Фридриху помогала система отвода русских войск на зимние квартиры в глубокий тыл занятых территорий.

«Все показывает, — говорит Наполеон, — что если бы союзные державы действовали искренне, он (Фридрих — *Н. К.*) не выдержал бы и одного похода против Франции, Австрии и России, что он не мог бы сделать и двух кампаний против Австрии и России, если бы петербургский кабинет оставлял зимовать свои армии на театре действий».

«Если к несогласиям союзников и их системе ведения войны добавить огромные английские субсидии, — пишет далее Наполеон, — становится очевидным, что в способности Фридриха к длительной борьбе не было ничего чудесного».

К началу 1762 г. силы Пруссии оказались, однако, исчерпанными. Субсидии кончились. Русские могли прочно закрепиться на занятых территориях, и отступить было некуда».

6 января 1762 г., т. е. на другой день после смерти Елизаветы (о чем еще не знал Фридрих), король писал Финкенштейну о подготовке переговоров с противниками ради спасения остатков прусской монархии, которую он хотел передать своему племяннику<sup>1</sup>.

Положение Фридриха казалось безысходным. Предвидя неизбежность катастрофы, он носил при себе яд, чтобы в решительную минуту прибегнуть к самоубийству<sup>2</sup>.

<sup>1</sup> Politische Korrespondenz, B. XXI, № 13466.

<sup>2</sup> Raumer, B. II, SS. 472—482.

## XXI

### Окончание войны

5 января 1762 г. в Петербурге было опубликовано сообщение о взятии Кольберга. В тот же день, после длительной агонии, умерла императрица Елизавета.

За последние месяцы она много думала над вопросом престолонаследия, но не находила выхода, хотя ее недовольство наследником достигло высшего предела. Осенью 1761 г. австрийский посол Мерси д'Аржанто, сменивший в Петербурге Эстергази, доносил своему правительству, что отношения между императрицей, Петром и Екатериной обострились до того, «что ни с тем ни с другой государыня не имеет почти никаких сношений и вот уже более трех месяцев... не вела с ними ни одного разговора»<sup>1</sup>.

За месяц до этого Мерси писал о «поразившей всех нежности», которую Елизавета проявляла к маленькому Павлу Петровичу, что очень беспокоило великого князя Петра<sup>2</sup>.

Очевидно намечалось решение, близкое к тому, которое предлагали Шуваловы. Когда у Елизаветы был острый приступ болезни, она велела сказать канцлеру, что желает иметь с ним особый разговор. Но беседа не состоялась, так как императрица поправилась. Во время второго припадка, исход которого должен был стать роковым, Воронцов, опасаясь, что поручение умирающей Елизаветы поставит его в трудное положение, «выказал непомерную боязнь... и уклонился, как бы с намерением, от присутствия при кончине государыни»<sup>3</sup>.

Во время агонии Петр находился возле спальни умирающей и принимал доклады Трубецкого и Глебова. Преданные Елизавете сенатор ее отца Неплюев и генерал-прокурор Шаховской получили приказание удалиться из дворца. Едва императрица умерла, как отставки неугодных новому императору людей и новые назначения уже были подписаны<sup>4</sup>.

В тот же день Андрей Гудович отправился с грамотой к Фридриху II. Петр извещал короля о благополучном вступлении на престол и о своем намерении установить вечную дружбу с Пруссией. До того как этот «голубь с масличной ветвью» явился к Фридриху, тот

<sup>1</sup> Шефер, Из последних дней русской императрицы Елизаветы. Чтения Общества истории и древностей Российских, 1877, кн. 2, стр. 8.

<sup>2</sup> Там же, стр. 15.

<sup>3</sup> Там же, стр. 16.

<sup>4</sup> Шаховской, Записки, II, 1872, стр. 174, 176, 177.



уже имел сообщение о смерти Елизаветы и поручил английскому послу в Петербурге поздравить нового монарха и его супругу от имени их «старого друга».

Соотношение сил решительно изменилось. В то время как в Петербурге Фридрих получал могущественного друга, в союзном Лондоне развивались противопрусские тенденции. Новый руководитель британского кабинета граф Бют повернул курс политики, отказавшись от всех принципов Питта. Получив извещение о смерти императрицы и вступлении на престол нового государя, Бют сообщил русскому послу о поручении британскому «министру при берлинском дворе, Митчелю, объявить прусскому министру, что... здешний двор не может вечно воевать в угоду его прусскому величеству» и что он «считает территориальные потери Пруссии неизбежными». Вопреки уверениям Фридриха, что он «надеется найти теперь больше к себе расположения при Русском Дворе», Бют считал, что «надежда эта, конечно, химерическая...» «Я не могу думать, — говорил он, — чтоб император променял своих естественных союзников на короля прусского». Считая претензии Австрии и России справедливыми, Бют хотел знать, «какую часть из прусских завоеваний государь ваш хочет за собой удержать».

Русский посол (Голицын), хотя, несомненно, и осведомленный о характере нового императора, ответил, что «честь императора и польза империи никогда не позволят новому государю променять интересы своей страны и своих союзников на интересы прусского короля». Возвращение ему всех занятых русскими войсками областей явилось бы нарушением достоинства и безопасности России, которая непременно удержит за собой королевство Прусское «по праву завоевания», остальные же территории готова вернуть «за какие-нибудь не столь тягостные для короля прусского вознаграждения». Положения эти поддержит и Австрия<sup>1</sup>.

На лучшие условия в это время не рассчитывал и Фридрих. Как он сам записал позднее в своей «Истории Семилетней войны», «русские спокойно обладали королевством Прусским; мог ли молодой государь, вступивший на престол, отказаться от приобретений, гарантированных его союзниками, когда выгоды этого приобретения покрыли бы славой начало царствования... Ради кого, ради чего мог он отказаться от этого?»

Фридрих находился в Бреславле, когда ему доставили из Магдебурга (куда его двор и министры вынуждены были переехать из столицы) известие о приезде Гудовича. Это было «чудесное знамение спасения», и король-скептик «возблагодарил небо»<sup>2</sup>.

16 марта Петр утвердил перемирие.

В Петербург был послан ответ. Обе стороны освободили своих военнопленных, из числа которых два немецких офицера (Вернер и Гордт) уже успели сделаться любимцами Петра, желавшего, чтобы они перешли на его службу. Король согласился, но просил, чтобы им была предоставлена возможность принять участие в войне против вчерашних союзников России.

<sup>1</sup> Соловьев, т. XXV, ст. 1286, 1287.

<sup>2</sup> Oeuvres de Frédéric, v. XXV, p. 307; v. XXIV, p. 236; v. XVII, p. 365.

Несмотря на полное истощение казны и годовой дефицит в 1 152 023 руб., в России начались усиленные военные приготовления. Для руководства армией учредили военную комиссию. В ней председательствовал новый император. В число ее членов, между прочим, вошли принц Гольштейн-Бекский, принц Георг Голштинский — дядя Петра III — и возвращенный из ссылки Миних<sup>1</sup>. Начали заново вооружать флот. Вместе с тем Петр приступил к формированию особой голштинской армии, в которую не допускали русских, а на вербовывали добровольцев из иностранцев по прусскому образцу<sup>2</sup>.

Подготавливалось выступление против Дании, имевшее целью вернуть Шлезвиг Голштинии. Главнокомандующим в этой новой войне должен был стать Румянцев.

Вскоре в Петербург прибыл отправленный Фридрихом его адъютант и камергер Гольц, доставивший Петру прусский орден. К этому времени корпус Чернышева уже получил приказ отделиться от австрийцев и отступить к Висле.

Фридрих надеялся не более чем на заключение сепаратного мира при благоприятных условиях, но территориальные потери считал неизбежными. При ведении переговоров он поручил Гольцу учесть два момента: «что дела голштинские, по крайней мере, так же близки сердцу императора, как и дела русские и... что он принимает большое участие в моих интересах». Мирные условия, которые могут быть предложены Петербургом, рисовались ему в нескольких вариантах: 1) «Они предложат отвести свои войска за Вислу, возвратить нам Померанию, но захотят удержать Пруссию или навсегда, или до заключения общего мира. На последнее вы соглашайтесь; но 2) если они захотят оставить за собою Пруссию навсегда, то пусть они вознаградят меня с другой стороны. 3) Если они захотят очистить все мои владения, под условием, чтоб я гарантировал им Голштинию, то подписывайте сейчас же, особенно если вы успеете выговорить у них гарантию Силезии. 4) Если император захочет, чтобы я обязался сохранять нейтралитет во время войны его с Данией,— подписывайте, но требуйте величайшей тайны».

Далее он поручил Гольцу добиваться, чтобы Петр помог шведскому королю против преследующей его партии и чтобы русский посланник объявил сенату о мирных намерениях своего государя: это объявление непременно понудит шведов к миру. Гольц был обязан «проникать в виды» петербургского правительства и «пользоваться всяким случаем для внушения... недоверия к австрийцам и саксонцам; если недоверие может дойти до зависти, то тем лучше»<sup>3</sup>.

Прибыв в Петербург, Гольц связался с английским посланником и с дядей императора, принцем Георгом Голштинским, ранее служившим в войсках Фридриха. После первой же аудиенции Петр уверил

<sup>1</sup> Одновременно из ссылки вернулись Бирон и другие сановники-немцы, посланные в предыдущее царствование. Вернулся также Лесток; зато Бестужев не попал под эти милости.

<sup>2</sup> Полное собрание законов, № 11416.

<sup>3</sup> Mémoires de Frédéric, v. II, p. 224; Politische Korrespondenz, B. XXI. № 13466.

посланца в своей глубочайшей преданности Фридриху и рассказал о преследованиях, которым он подвергался в царствование Елизаветы. Он поручил просить короля прислать проект мирного договора.

Этот документ очень быстро был доставлен графом Шверином. В письме, которое он вместе с тем передал Петру, Фридрих говорил: «наше истощение ужасно. Я отчаялся бы в своем положении; но в величайшем из государей Европы нахожу еще верного друга: расчетам политики он предпочитает чувство чести». В своих мемуарах король с тонкой и злой иронией заметил по тому же поводу: «оказалось, что Петр III имел превосходное сердце и такие благородные и возвышенные чувства, каких обыкновенно не бывает у государей». В желании служить Фридриху «он пошел даже далее того, что можно было ожидать... Он ускорил дело мира и не потребовал никаких... компенсаций. Столь благородное и великодушное поведение, встречающееся так редко, должно быть передано потомству...»<sup>1</sup>

Петр поручил Гольцу обсудить проект мирного договора с Волковым. Прусский посланник постарался уклониться от этой беседы, но неудачно. Волков, понимая невозможность ни отбросить проект, ни радикально его переделать, предложил изменения, представлявшие компромисс между желаниями Петра III и Фридриха, с одной стороны, и интересами России — с другой. Он ставил себе целью, насколько удастся, «Пруссию и Померанию за нами удерживать и оными пользоваться» и «смотреть», не будет ли способа, хотя похлебствуя королю Прусскому, вмешиваться в примирение Европы и тем не так вечный свой стыд загладить, как паче обнадежиться, что по замирении Европы... король Прусский сам не допустит нас начать войну с Даниею».

Чрезвычайно недовольный таким оборотом, Гольц убедил Петра лично и без свидетелей рассмотреть проект Фридриха, получил его утверждение и переслал канцлеру с указанием, что документ одобрен императором «во всех артикулах»<sup>2</sup>. Трактат, в вводной части которого было отмечено, что «их величества, не взирая на военные обстоятельства, непременно друг к другу сохраняли взаимную дружбу и почтение»<sup>3</sup>, был подписан 5 мая. Он безоговорочно отдавал Фридриху все территории, занятые русскими. Швеции предлагалось присоединиться к соглашению. Особый пункт предусматривал начало переговоров о заключении русско-прусского союза.

Вскоре был подписан и трактат о союзе. Стороны обязывались в случае нападения на одну из них поддерживать союзника 16-тысячным корпусом или денежным вознаграждением в 800 тыс. рублей. В дополнительных секретных пунктах Фридрих принял на себя помощь Петру в деле присоединения Шлезвига к Голштинии и гарантировал военную поддержку, если эти притязания поведут к войне с Данией. Он обязался также содействовать избранию

<sup>1</sup> Mémoires de Frédéric, v. II, 224.

<sup>2</sup> ГАФКЭ, МИД, Пруссия, 1762, № 4, л. 10. Петр сделал лишь незначительное замечание по одному из второстепенных пунктов.

<sup>3</sup> Там же, № 9, л. 5.

принца Георга Голштинского в герцоги Курляндии с предоставлением компенсации бывшему курляндскому герцогу Бирону, отказавшемуся в пользу Георга от своих владений. Следующим пунктом явилось обязательство содействия избранию на польский трон преданного Петру лица и гарантия существующего в Польше строя. Дополнительные «артикулы» предоставляли Пруссии право не вмешиваться в войны России с Турцией, Персией и татарами, так же как России — в войны Пруссии с Францией или Англией<sup>1</sup>. Наконец, последний сепаратный артикул предусматривал совместное давление на Польшу для защиты интересов диссидентов<sup>2</sup>.

В качестве полномочного посла в Пруссию поехал Репнин. Фридрих принял на себя посредничество между Петром и Данией. Он всячески стремился избежать этой войны, так как она могла помешать ему окончательно расправиться с Австрией. Король заручился у Петра гарантией не только на Силезию и Глац, но и на все занятые им у австрийцев территории. В обмен на это он обещал содействие в завоевании все того же Шлезвига и гарантии будущих приобретений «Голштинского Дома» в войне Петра с Данией. Однако эта война, первоначально необходимая Фридриху как средство отвлечь Россию, становилась лишь вредной Пруссии. Кроме того, король боялся, что как только Петр выедет для участия в войне, в Петербурге произойдет переворот. Поэтому Фридрих старался всеми способами смягчить обстановку и добиться разрешения конфликта мирным путем.

Но Дания начала энергично вооружаться. Петр, полностью находившийся под влиянием Гольца, в этом вопросе проявлял упрямство и не поддавался на берлинские уговоры о нецелесообразности для великой северной державы затевать войну из-за приобретения ничтожной территории.

Вопрос о русско-датском конфликте должен был разрешиться на конгрессе в Берлине. Петр собирался предъявить здесь Дании ультиматум о присоединении к Голштинии Шлезвига, Фемерна и Гейлигганда; получить, кроме того, в качестве компенсации за незаконное долговременное владение «датскую половину Голштинии», а также поддержать претензии к Дании «Голштейн-Готторпского младшего дома»<sup>3</sup>. Фридрих делал все возможное, чтобы отложить этот конгресс, а между тем, в соответствии с только что заключенным союзным договором, получил от Петра 16-тысячный корпус под командой Чернышева. Этот русский генерал и русские солдаты должны были теперь вместе с пруссаками сражаться против своих вчерашних союзников — австрийцев. Вена тщетно пыталась удержать Петра, обещая ему субсидии и вспомогательный корпус против Дании; тот категорически отверг все предложения.

<sup>1</sup> По проекту Гольца, Россия обязывалась активно участвовать и в войне Пруссии против Франции (ГАФКЭ, МИД, 1762, № 9, л. 102). Эта явная нелепость была отведена (Волковым или Воронцовым). Субсидии в случаях, предусмотренных артикулом, определялись в 1 200 тыс. рублей.

<sup>2</sup> ГАФКЭ, МИД, № 9, л. 29—47 об. (Диссиденты — протестанты, подданные Польши).

<sup>3</sup> ГАФКЭ, МИД, Пруссия, 1762, № 4, лл. 47, 48.

Положение Франции было весьма затруднительно. Получив известие о сепаратном соглашении между Петербургом и Берлином, Людовик, так давно стремившийся к миру во что бы то ни стало, сообщил, что «он всегда будет поступать в этом деле с совершенного согласия своих союзников и примет только такие советы, которые будут продиктованы честью и честностью». Он «счел бы себя виновным в измене, если бы принял участие в тайных переговорах... помрачил бы славу свою и своего государства, если бы покинул союзников... Король не может забывать главного закона, предписанного государям от бога, — верности договорам и точности в исполнении обязательств».

Испортись также отношения с Англией, так как Петр пересылал копии секретных донесений русского посла в Лондоне Фридриху, а тот распорядился показывать их английскому посланнику в Берлине<sup>1</sup>. Вскоре на место Голицына был назначен в Лондон новый посол, получивший инструкцию, с одной стороны, добиваться поддержки Пруссии Англией, а с другой стороны — разрыва этого государства с Данией. Обострились отношения с Польшей и Саксонией. Посол в Турции получил приказание довести до сведения султана, что, в случае если тот пожелает начать войну с Австрией, он может не опасаться русского вмешательства. Распоряжение шло в разрез с русско-австрийским вечным трактатом о борьбе против Порты. Оно казалось столь вопиющим и противоречащим элементарным интересам России, что в Коллегии иностранных дел его старались задерживать до последней возможности<sup>2</sup>. Между тем посол Фридриха в Константинополе усиленно старался спровоцировать нападение Турции на Австрию и продолжал добиваться союза с султаном. Но полученное Портой известие о русско-прусском союзе произвело здесь столь сильное впечатление, что она воздержалась от союза с Фридрихом.

\* \* \*

Мало того, что все результаты длительной войны, стоившей России столь много крови и денег, пропали, — была глубоко поражена и честь государства, заключившего недостойный мир и бессмысленно изменившего своим союзникам. Внешняя политика страны, отношения, сложившиеся со времени Петра I, были разрушены, а новое направление явно противоречило интересам государства. Огромная империя оказывалась чем-то подсобным для только что побежденной ею Пруссии и для ничтожной Голштинии. Главным руководителем внешней политики России стал прусский посланник Гольц, а русская армия обратилась во вспомогательное войско Голштинии. Конференцию, как носительницу антипруссских тенденций, упразднили; русские министры потеряли самостоятельность; некоторые из сановников отклонили от себя милости нового императора. Прусские представители Гольц и Шверин тщательно следили за ходом дел. Они имели целью пресекать всякие попытки национального движе-

<sup>1</sup> Politische Korrespondenz, В. XXI, № 13487, 13550, 13552.

<sup>2</sup> ГАФКЭ, МИД, Пруссия, 1762, № 4, лл. 16, 17.

ния; когда им показалось, что во главе его может стать Иван Шувалов, они убедили императора отправить его в армию. Возмущение охватило все сословия<sup>1</sup>. Начиналось брожение в войсках, получивших двух новых фельдмаршалов: принца Георга Голштинского, который еще не успел снять с себя мундир прусского генерала, и принца Голштейн-Бекского. Лейб-кампания была распущена, ее место заняли голштинцы. Гвардию одели в прусскую форму и подчинили прусской муштре.

Нелепое поведение Петра вызывало общее негодование<sup>2</sup>. Уже в первые месяцы царствования «ропот на государя и негодование ко всем деяниям и поступкам его,— говорит Болотов,— которые чем далее, тем становились хуже, не только во всех знатных с часу-на-час увеличивалось, но начинало делаться уже почти и всенародным, и все, будучи крайне недовольными заключенным с Пруссаками перемирием и жалея о ожидаемом потереянии Пруссии, также крайне негодуя на безпредельную приверженность государя к королю Прусскому, на ненависть и презрение его к закону... отваживались публично и без всякого опасения говорить, и судить, и рыдить все дела и поступки государевы... Когда известно сделалось нам, что скоро с прусским королем заключится мир.., то нередко, сошедшись на досуге все вместе, говаривали и разсуждали мы о всех тогдашних обстоятельствах и начинали опасаться, чтоб не сделалось вскоре бунта и возмущения, и особливо от огорченной до крайности гвардии».

Прусские советники Петра чувствовали, что положение императора становится все более шатким. Фридрих считал крайне опасным предполагавшийся отъезд Петра из Петербурга. Он рекомендовал ему скорее короноваться, для того чтобы произвести этой церемонией впечатление на народ. «Я вам скажу откровенно, — писал он, — что не доверяю русским... Предположите, что какой-нибудь негодий с беспокойной головой начнет в ваше отсутствие интриговать... составит заговор с помощью иностранных денег... подготовит войско и других негодяев, которые и присоединятся к нему»<sup>3</sup>.

Король оказался совершенно прав, хотя и ошибся в определении главного виновника заговора.

Общественным возмущением против Петра воспользовалась Екатерина. Сложившийся вокруг нее кружок готовил переворот, опираясь на гвардию. Решили действовать, как только Петр отправится в армию. Если бы заговор был открыт преждевременно — собирались выступить немедленно. Положение заговорщиков укреплялось волнением среди солдат, не желавших отправляться на войну с Данией.

Переворот произошел 9 июля под знаком восстановления достоинства России. В манифесте, составленном Тепловым для Екатерины, в качестве мотива переворота в ряду основных причин вы-

<sup>1</sup> Castèra, Histoire de Catherine II, v. I, p. 273.

<sup>2</sup> Hermann, Geschichte., V, SS. 251, 257, 265; Болотов, Записки, II, ч. 8, письмо 92; Mémoires de la princesse Daschkoff, v. I, p. 59 и пр.; Raumer, Beiträge., V, II, S. 517; La cour de la Russie il y a cent ans, p. 185, 382, etc.

<sup>3</sup> Mémoires de Frédéric, v. II, p. 227.

двигалось, что «слава российская, возведенная на высокую ступень своим победоносным оружием, чрез многое свое кровопролитие, заключением нового мира с самым злодеем, отдана уже действительно в совершенное порабощение, а между тем, внутренние порядки, составляющие целость всего нашего отечества, всем испровержены»<sup>1</sup>. Немецкая принцесса — Екатерина выступила теперь как представительница национальных русских интересов, как продолжательница дела Петра I и его дочери.

Императора арестовали. «Он позволил свергнуть себя с престола, как ребенок, которого посылают спать».

Вскоре после этого он был убит в Ропше, где содержался под арестом<sup>2</sup>.

Фридрих узнал об этих событиях от Чернышева, который пришел известить короля о полученном сенатском указе привести войска к присяге новой императрице и, немедленно оставив прусскую армию, отступить к Польше. «Потеря Петра III, — записал Фридрих, — была тяжелым ударом для короля, уважавшего прекрасный характер (Петра) и любившего его сердцем, полным признательности».

Внимание участников войны было приковано к Петербургу. Принятое здесь направление политики имело непосредственное значение для всех европейских государств и прежде всего для Австрии и Пруссии, которая, казалось, теряет все, что ей отдал Петр, так как фельдмаршал Салтыков (заменивший Бутурлина после смерти Елизаветы), едва получив сведения о петербургском перевороте, начал наступление и занял своими войсками очищенные было прусские области. В Петербурге многие приняли это с восторгом<sup>3</sup>.

Положение вскоре определилось, и Салтыков получил указ вывести армию и восстановить права Фридриха.

Петербургские события тотчас отзывались на положении завоеванных провинций. Вступив на престол, Петр поспешил отрешить Суворова от должности губернатора Восточной Пруссии и на его место назначил Панина<sup>4</sup>. Затем посыпались милостивые указы. Находившиеся здесь земли голштинских родственников Петра получили освобождение от всяких сборов<sup>5</sup>; строго запрещено отправлять прусских пленных на какие то ни было работы. Все ходатайства и жалобы земских чинов получили удовлетворение, а 3 июня Панину предписали «упускать не токмо наложенную при прежнем славы достойном правительстве чрезвычайную на землю контрибуцию миллиона таллеров, но и всю недоимку обыкновенных податей»<sup>6</sup>.

<sup>1</sup> Полное собрание законов Российской империи, № 11582.

<sup>2</sup> Mémoires du comte de Ségur, ed. Barrière, I, 292; Schumacher, Geschichte der Thronbesteigung und des Todes Peters des Dritten, S. 39; Rulhière, Histoire ou Anecdotes sur la révolution de Russie, p. 127; Castéra, Histoire de Catherine II, v. II, p. 393; Helbig, Biographie Peters III, B. II, SS. 142, 315; Assenburg, Denkwürdigkeiten; Архив Воронцова, т. XXV, стр. 419—423; Сборник Исторического общества, XVIII, стр. 421—470; «Русский Архив», 1870, стр. 966; Барятинев, „XVIII в.“, I, стр. 66.

<sup>3</sup> «Русский Архив», 1901, № 1, стр. 18.

<sup>4</sup> ГАФКЭ, МИД, 1762, № 5, л. 4.

<sup>5</sup> Там же, л. 7.

<sup>6</sup> ГАФКЭ, МИД, 1762, № 5, л. 29.

Едва только Петр утвердил мирный трактат, как король стал реализовать управление отторгнутыми областями. 5 июля кенигсбергская газета появилась с прусским гербом. Русские сдавали власть чиновникам, бежавшим из области в 1758 г. 8 июля губернатором Восточной Пруссии была выпущена прокламация, освобождавшая население от присяги на верность России. Начались празднества и молебны, как вдруг новая русская прокламация известила Пруссию о смерти Петра и вступлении на престол Екатерины II. Воейков, занимавший должность после Панина, снова объявил себя губернатором, русские солдаты заняли посты, газета и здания опять украсились русскими гербами.

6 августа 1762 г. население узнало об окончательном решении Петербурга передать провинцию прусскому королю. В тот же день прусский губернатор края, старый фельдмаршал Левальдт, въехал в Кенигсберг. Восточная Пруссия вышла из состава России.

Екатерина подтвердила заключение с Пруссией мира, но отказалась от союза. Еще не уверенная в твердости полученной власти, она боялась возобновления войны. К тому же для этого не было денег, а главные цели как будто уже были достигнуты. Казалось, что Пруссия, истощенная войной, на долгое время не сможет быть опасной соперницей. Наоборот, ее полный разгром нарушил бы европейское равновесие и чрезмерно усилил бы Австрию<sup>1</sup>.

Впрочем, до полного разгрома Пруссии было еще далеко. Фридрих, начав мирные переговоры с Францией и Швецией, получил возможность продолжать войну, добиваясь сохранения Силезии и Глаца.

Бестужев, возвращенный из ссылки, настаивал, чтобы прежние союзники России получили от Пруссии хотя бы небольшие территориальные компенсации, что замедлило бы восстановление военной мощи Фридриха. С точки зрения европейского престижа России, Бестужев считал необходимым участие ее в мирном конгрессе. Это могло бы в некоторой мере ослабить вред сепаратного русско-прусского мира, заключенного «в ущерб чести и славы России». Возобновлять войну Бестужев находил нецелесообразным из-за недостатка финансов, но советовал армию пока в Россию не отзывать, так как это позволило бы державам обойтись без русского посредничества, необходимого для укрепления влияния России.

С этим не согласились и стали постепенно возвращать войска. Берлинский конгресс, а вместе с ним посредничество Фридриха между Россией и Данией отпали; конфликт по голштинскому вопросу был разрешен безболезненно<sup>2</sup>.

<sup>1</sup> «Пруссия должна была стать не конкурентом России, а ее вассалом, но при этом она должна была попрежнему оставаться стрелой в теле Австрии — этого требовали завоевательные стремления России, — все равно, были ли они направлены на Польшу, Турцию или даже самое Германию» (Меринг, Очерки..., стр. 183). Согласно замечанию Людовика XVI, «Европа нисколько не желала уничтожения Пруссии под натиском двух сильных держав: ей, напротив, хотелось, чтобы Россия вступилась за Пруссию. Когда же мир между державами был заключен, то Австрия, если бы она увеличила свои владения за счет Пруссии, могла померяться силами с Россией... Екатерина II... продолжала во внешней политике держаться системы своего предшественника» (Замечания Людовика XVI на сочинение Рюльера, «Русский Архив», 1877, кн. II, стр. 358)

<sup>2</sup> «Русский Архив», 1901, № 1, стр. 8.



Ликвидация дела о голштинском наследстве была встречена с радостью, наоборот, отказ от борьбы с Фридрихом вызвал общее недовольство. Все прусское было ненавистно. Прежде всего это почувствовал Гольц, который стал просить короля о своем отозвании. Прусские артиллеристы, присланные Фридрихом по просьбе Петра, не могли показаться на улице, так как боялись, что толпа и солдаты набросятся на них. В народе и армии стали циркулировать неблагоприятные для Екатерины слухи; недовольство выливалось даже в форму волнений<sup>1</sup>.

Если вслед за Россией из участия в войне вскоре вышла и Швеция (22 мая 1762 г., по договору в Гамбурге, предусматривавшему сохранение довоенных границ), то борьба между остальными государствами продолжалась. Положение Австрии оказалось чрезвычайно тяжелым. Полное экономическое истощение вынудило Вену уже в декабре 1761 г. значительно сократить численность армии, на содержание которой не находили средств. По две роты из каждого полка были распущены; офицеры, если они не находили вакансий в оставшихся ротах, увольнялись<sup>2</sup>.

Для Фридриха, поскольку он получил благодаря Петру в свое распоряжение корпус Чернышева, соотношение сил оказалось благоприятным. В Саксонии принц Генрих имел 34 тыс. против 50 тыс. австрийцев, а армия короля (считая с корпусом Чернышева) достигала 90 тыс. против 80 тыс. Дауна. Летом 1762 г. король повел операции на Швейццию и взял его 9 октября. В конце того же месяца принц Генрих нанес тяжелое поражение австрийскому корпусу у Фрейдберга, а в начале ноября Фридрих двинулся в Саксонию. Генерала Клейста послали во Франконию, где он производил опустошения и собирал контрибуции для того, чтобы запугать имперское правительство и вынудить его отказаться от помощи Австрии.

24 ноября Вена подписала с Фридрихом перемирие.

На западном фронте Фердинанд Брауншвейгский нанес тяжелые поражения главной французской армии (24 июня у Вильгельмстала и 23 июля у Люттернберга). В конце августа французы разбили его у Фрейдберга и, соединив свои армии, начали наступление по Верхнему Лану. Фердинанд остановил их победами у Брюкермюле и Аменебурга, осадил и взял Кассель.

15 ноября французские маршалы и Фердинанд подписали перемирие.

Война в колониях развивалась с полным успехом для британского оружия. Англия захватила всю Канаду, часть Луизианы, Флориду, большую часть Индии, овладела Мартиникой, Сен-Люси, Сен-Венсан и пр.

Осенью 1762 г. начались переговоры между Францией и Испанией, с одной стороны, и Англией — с другой. Прелиминарные условия, обеспечивавшие новые британские колониальные приобретения, были подписаны в Фонтенбло 3 ноября 1762 г.; мирный трактат окончательно утвержден в Париже 10 февраля 1763 г.

<sup>1</sup> «Русский Архив», 1901, № 1, стр. 14—17, 29—70.

<sup>2</sup> Arneht, В. VI, S. 259.

Австрия приступила к переговорам с Пруссией при посредничестве Саксонии осенью 1762 г. и 15 февраля 1763 г. подписала с ней в охотничьем замке Губертсбург мирный договор, устанавливавший *status quo ante bellum*.

Карта Европы осталась той же, что перед войной, но положение государств, соотношение их сил и влияния существенно изменились. Англия закрепила за собой мировое владычество на море; европейский престиж Франции упал, а вскрывшееся военное и политическое бессилие ее содействовало развитию в ней революционных настроений. Австрия не только не сумела подняться до положения, которого ее лишили прежние завоевания Фридриха, но и оказалась сильно ослабленной безрезультатной борьбой.

Россия не сделала территориальных приобретений, но война, несмотря на «деяния» Петра III, не осталась для нее безрезультатной. Ее опасный враг оказался надолго парализованным и обессиленным, как это признает и сам Фридрих. Лишенная союзников, Пруссия вынуждена была искать сближения с Россией, стать в известной мере зависимой от нее<sup>1</sup>. Европа вновь ощутила могущество северной державы, так решительно вступившей при Петре I на арену мировой политики.

Русская армия при всех недостатках своей организации, вопреки измене и предательству некоторых своих командиров, а потом и императора, все же оказалась самой победоносной из армий союзников. Даже битва при Цорндорфе была скорее нерешительным сражением, чем победой Фридриха<sup>2</sup>. Русские солдаты показали Европе образцы доблести и стойкости, и если водруженное ими в Кенигсберге русское знамя было снято со шпилей столицы Восточной Пруссии по воле Петра III, то для Европы оставалось очевидным, что рост могущества России уже не может быть остановлен. Ее место и роль в кругу европейских держав были закреплены.

---

<sup>1</sup> «Фридрих не мог противостоять этой «страшной силе», он должен был поддерживать своей субсидией турецкие войны, которые вела Екатерина; он должен был принять на себя большую часть ненависти при первом разделе Польши и получить меньшую часть добычи; вместе с Австрией в 1779 году по миру в Тешене, которым окончилась война за баварское наследство, он должен был признать Россию «поручительницей за Вестфальский мир». (Меринг, Очерки., стр. 193, 184).

<sup>2</sup> Меринг, Очерки., стр. 183.

ЧАСТЬ ВОЛГІЙСКАГО МОРЕЯ



## Заключение

Семилетнюю войну считают обычно последней «кабинетной» войной и расценивают ее, как типичный и завершенный образец стратегии истощения противника, маневрирования и линейной тактики. Во всех этих утверждениях есть, конечно, доля истины; но подводить под один уровень всех участников и все события войны было бы неправильно. Принципы организации военного дела и стратегии для Пруссии и остальных западноевропейских государств были более или менее одинаковыми, различаясь лишь степенью совершенства в осуществлении на практике. В несколько ином положении находилась Россия с ее войском, принципиально отличным по составу от остальных европейских армий.

Семилетняя война на континенте велась в рамках характерной для своего времени стратегии истощения и продемонстрировала наиболее яркие образцы линейной тактики, доведенной до предельных возможностей в армии Фридриха. Наряду с этим, однако, в ней можно найти и черты, характеризующие, хотя бы в зачатке, иные стратегические принципы и тактику.

Вместе с тем вовсе неправильно было бы считать Семилетнюю войну последним крупным проявлением линейного порядка. Нелепо было бы ожидать, что принципы стратегии и тактики могут сменяться или возникать внезапно и тем более одновременно в ряде стран. Быстрые и решительные изменения возможны в революционных условиях, в связи с новой сущностью и структурой армии; они мыслимы при радикальных усовершенствованиях военной техники; гениальный полководец создает их, становясь «изобретателем новых материальных сил». Нельзя также допустить, что два соседних этапа истории военного искусства могут быть разделены непреодолимой гранью. Отмирающие элементы прошлого долго еще удерживаются в последующем, а зачатки будущего могут быть констатированы в прошлом.

Если Дельбрюк, а вслед за ним и Меринг механически пытаются разграничивать «стратегию измора» XVIII в. от «стратегии сокрушения», характеризующей конец этого столетия и XIX в., то анализ событий Семилетней войны заставляет нас вернуться к Клаузевицу и установить также ряд переходных форм — взаимопроникновение обоих принципов с приоритетом того из них, который имел более широкую и реальную экономическую и политическую базу.

Новые стратегия и тактика, развившиеся в условиях революционных войн в Америке и Франции, неопровержимо доказали свое преимущество над старыми принципами военной организации и военного искусства. Тем не менее и в конце XVIII в. и в начале XIX в., уже после того как уроки ряда наполеоновских войн, казалось, должны были быть хорошо усвоены генералами, обучавшимися на практике поражений, старые организационные и стратегические принципы, находившие опору в конкретных условиях экономики и политики, еще долго продолжали жить и применяться. Так, наемная английская армия пользовалась линейной тактикой даже в сражении при Ватерлоо.

\* \* \*

Азбучной истиной марксистско-ленинского учения о войне является то положение, что стратегическая доктрина возникает не из отвлеченных идеальных построений, а развивается как метод наилучшего использования реальных возможностей, свойств и качеств наличных вооруженных сил. Не требует доказательства также и теснейшая зависимость стратегии от политики господствующих классов — той политики, продолжением которой является данная война.

Естественно, что сходство экономических и политических условий, на базе которых формируется армия, обуславливает близость как организации, так и стратегических принципов; поскольку, однако, оба момента являются не механическим следствием условий, а возведенным на их почве и в практике вооруженной борьбы построением творческой мысли, те или иные модификации их и оригинальные черты вполне естественны. Вместе с тем, при наличии достаточно тесных культурных связей между странами, полной оригинальности в построении их вооруженных сил и в методах их тактики и оперативного искусства ожидать нельзя. Практика войны с железной необходимостью заставляет руководителей армии (часто ценой первоначальных поражений) заимствовать, усваивать и внедрять у себя более совершенные формы и методы организации и действий войск. Это достаточно ясное положение Петр I, как известно, изложил после Полтавы в форме любезного тоста пленным шведским генералам.

\* \* \*

Наемная армия XVIII в., связанная линейным строем и магазинным снабжением, представляла собой тяжеловесный и малоподвижный аппарат с ограниченным радиусом действия. Полководец этой армии не мог устремляться навстречу противнику, далеко углубиться в его территорию; первой заботой являлась охрана коммуникаций: отрезанная от магазинов армия могла выбирать только между голодом, отступлением и сражением в невыгодных условиях. Сражения представляли огромный риск не только из-за того, что полководец не доверял своей армии, но и потому, что крупный урон, понесенный в бою, невозможно было быстро компенсировать; к тому же потери после поражения неизбежно увеличивались массовым дезертирством. Между

тем численность наемной армии не могла быть очень значительной, так как это прежде всего упиралось в финансы.

Выводы отсюда естественны: если значение выигранного боя понимали достаточно ясно, то крупных сражений необходимо было все же избегать, допуская их только в случае крайней необходимости или в особенно благоприятных условиях. После поражения противника преследование его считали желательным, но фактически оно было несущественно как из-за громоздкости аппарата и его неизбежного расстройтва после боя, так и из опасения дезертирства. К этому надо добавить убеждение, что всякий частичный успех приближает благоприятное решение войны (как это и было на самом деле); поэтому полководцы не видели необходимости немедленного развития успеха. Не имея возможности уничтожить противника, стратегия стремилась к его истощению путем захвата территорий и опорных пунктов, разрушения коммуникаций, уничтожения магазинов, диверсий, занятия выгодных позиций и истребления отдельных мелких частей неприятеля.

Достижение такого рода целей требовало постоянных передвижений войск, демонстраций, попыток расстроить тыл противника, заставить его отступить или принять сражение в невыгодных условиях. Действия развивались медленно; решения ждали не от отдельных событий, а от комплекса их. Экономическое состояние противников приобретало при этом решающее значение: хозяйственное истощение немедленно отражалось на состоянии армий, ибо, не имея денег, государство не могло ни вербовать, ни содержать солдат.

Исходя из этих предпосылок, военная доктрина XVIII в. сложилась на основе теории маневрирования и истощения противника. Эта теория, в свое время и в своих условиях лучшая из возможных, на определенном этапе должна была уступить место более энергичной, решительной и целеустремленной стратегии уничтожения, выразителем которой явился Наполеон. Однако стратегия Фридриха заключала в себе немало правильных теоретических положений, которым в дальнейшем, в совершенно новых условиях и в трансформированном виде, суждено было диалектически возродиться<sup>1</sup>.

Фридрих проявил изумительные способности полководца. Но он, как это верно отметил Наполеон, не совершил, однако, никакого чуда. Ему помогало то, что в первый год войны против него стояла только Австрия, а в последующие годы действия России ограничивались летними кампаниями, после чего не обеспеченные продовольствием войска вновь отходили на зимние квартиры. Защищенный с запада армией своих союзников, удачно отражавших натиск большой, но разложившейся французской королевской армии, опираясь на огром-

<sup>1</sup> Еще Гнейзенау с замечательной прозорливостью наметил синтез обоих принципов. «Все военные походы императора Наполеона, — говорил он, — рассчитаны на короткий срок. Быстрыми переходами, стремительным движением охватить силы врага, чтобы разбить их поодиночке, — такова система ведения войны французского императора. Но стоит его принудить к затяжной, медленной войне, стоит лишить французских солдат возможности существовать за счет угнетаемого ими населения и поставить их перед необходимостью упорной и длительной борьбы — и можно без самообольщения считать, что моральная победа над французами уже одержана и что даже частичные успехи не спасут их от поражения».

ные английские субсидии, Фридрих констатировал неизбежность гибели как раз накануне дня, когда умер его главный враг — Елизавета и на русский престол вступил поклонник короля — Петр III.

На протяжении всей войны Фридрих в основном держался принципов, характерных для стратегии XVIII в. Это не была, однако, чистая стратегия истощения. Неоднократно король пытался применить другие, более решительные методы. Таковы, в частности, его попытки уничтожить русскую армию — сначала при Цорндорфе, потом при Кунерсдорфе. Но, поскольку материальная база и политические условия этому не соответствовали, намерения короля не могли увенчаться успехом.

\* \* \*

В литературе вопроса — не только немецкой и вообще западной, но даже русской, — существовала тенденция изобразить русскую армию елизаветинских времен полуварварским войском с полускифскими методами ведения войны. В этом был повинен даже С. М. Соловьев. Последующие буржуазные историки не отказались от такой концепции, а М. Н. Покровский довел эти положения до логического конца. Заслуга военных историков вроде Д. Ф. Масловского, более внимательно исследовавших вопрос (при всех недостатках и ошибках, допущенных в исследованиях), заключается в том, что они гораздо более приблизились к определению действительного значения русской армии среди других европейских армий XVIII в. Об этом же сказал и один из наиболее вдумчивых новых немецких буржуазных военных историков — Дельбрюк, когда он отметил, что по существу русская стратегия не отличалась от стратегии Фридриха<sup>1</sup>.

При этом, однако, Дельбрюк проглядел основную особенность русской армии — то, что она была не наемной. Русские историки ясно видели это, но никаких выводов отсюда не делали. Между тем, поскольку принципиальная качественность различна, различны и возможности армий, хотя бы внешняя организация их и была сходной. Единообразная по национальному составу, рекрутируемая из великорусского крестьянства, русская армия в условиях феодальной дворянской империи была национальной в том смысле, как и позднейшие армии буржуазных государств<sup>2</sup>. Все подобные армии верят, что сражаются за свою родину, и в этом причина их стойкости. Господствующий класс пользуется такой армией в своих целях; в тех случаях, когда эти цели не расходятся с государственными, армия сражается героически (яркий пример — Отечественная война 1812 г.). Когда же дворянские или буржуазные правительства используют армию только в узко классовых целях и это сознается ею, — ее боеспособность падает. Руководство армии стремится поэтому всегда убеждать ее в общегосударственных целях войны. Это делалось и

<sup>1</sup> Дельбрюк, Очерки по истории войны и военного искусства, т. IV, стр. 309.

<sup>2</sup> Отметим, что Энгельс признает национальными армии тех феодальных монархий, которые в столкновениях с Наполеоном реконструировали свои войска и начали строить их не на принципе найма (Энгельс, Статьи и письма по военным вопросам, стр. 24).

в первой из западноевропейских национальных армий — армии Наполеона в то время, когда его политика отражала интересы только крупной буржуазии Франции, и даже в армии времен революции<sup>1</sup>.

В доекатерининское время цели и задачи русской армии соответствовали интересам государства, и это получало отклик в поддержке, которую ей давал народ, в оценке солдатами своей службы, как службы родине. Но если нам кажется правильным назвать русскую армию середины XVIII в. национальной, то народной ее, конечно, считать нельзя. На царскую службу не шли добровольно. Это был тяжелый долг, которого старались избежать всеми способами; от рекрутчины уклонялись, откупались, выставляли за себя другого, бежали.

Вербуемые в наемную армию шли туда самостоятельно, в погоне за выгодами солдатского ремесла (за исключением случаев обмана или прямого насилия над военнопленными); став солдатами, они шли в бой под страхом капральской палки и офицерской пули и дезертировали при опасности сражения и возможности побега. Русских рекрутов забирали силой; но те же рекруты, став солдатами, шли на врага без принуждения, а с внутренним сознанием необходимости. Только незнакомство с психологией народа могло позволить Бернгарди определить настроение русского солдата, как «настроение безусловной, молчаливой покорности», стремление «ничего не делать и не говорить, кроме того, что ему приказано» начальством. Жесткая палочная дисциплина, несомненно, подавляла личность, но ей не удавалось выправить из солдата его лучших качеств — преданности родине, личного понимания своего долга перед ней, представления органической связи с товарищами.

Едва ли нужно много говорить об инициативности русского солдата. Примеры ее общеизвестны. Их немало дала и Семилетняя война: два крупнейших сражения ее — битвы при Гросс-Егерсдорфе и Цорндорфе — прошли главным образом при непосредственной инициативе русских солдат и их ближайших начальников. Только солдаты национальной армии, считавшие, что они сражаются и умирают за родину, могли проявлять ту непоколебимую стойкость и мужество, о которую разбивался натиск лучшей в мире наемной армии.

Характерна та глубокая внутренняя спайка солдатской массы, которая постоянно проявлялась в стремлении выручить «своих» из опасности, хотя бы ценой величайшего риска и собственной гибели. В этом сказывалась общность социального происхождения и условий труда крестьянской среды, являвшейся жизненной базой армии. Сознание необходимости борьбы за русскую землю еще более усиливало внутреннюю связь.

В чем другом, если не в качествах национальной армии, можно искать причины того преимущества, которое организационно гораздо менее совершенное русское войско имело перед образцовым боевым аппаратом Фридриха? Не учитывая этого момента, мы не сможем

---

<sup>1</sup> «Вспомните, какие чудеса совершал энтузиазм революционных армий от 1792 до 1799 г., которые боролись только за иллюзию, за мнимое отечество...» (Энгельс, «Правда», 26 марта 1937 г., передовая статья).



понять, почему русская армия всегда «разбивала наголову прусские войска и даже битва при Цорндорфе была скорее нерешительным сражением, чем победой Фридриха»<sup>1</sup>.

Вместе с тем угнетенность солдатской массы жестокой палочной дисциплиной, неудовлетворительность высшего командования, скверное управление армией и ее подсобными службами — прежде всего продовольственной и санитарной, — отражали в себе общее состояние дворянской империи. Во всем этом лежали корни причин, ослаблявших армию, сравнительно с тем, чем она могла стать при устранении подобных тормозов. Обессиленная, кроме того, неспособностью своего главного командования, русская армия не развернула в Семилетнюю войну всех своих возможностей. Доктринерствующие, немелкие генералы навязывали ей чуждую и бесплодную в реальных условиях «стратегию измора»; но она не раз самостоятельно, независимо от генералов, находила выход из положения, в которое те ее ставили.

Более способные командующие (Салтыков), а отчасти даже и Конференция в некоторых случаях пытались направлять действия армии по иным путям. При несомненной неправильности многих распоряжений, при неверности самого принципа руководства армией из Петербурга Конференция проявляла все же больше понимания духа и качеств армии, чем Фермор, Веймарн и пользовавшиеся их руководством Апраксин и Бутурлин. Поэтому ее предписания, так пугавшие штабных теоретиков, когда они носили принципиальный характер, часто оказывались правильными, и в таких случаях они почти всегда выходили за рамки положений западной стратегической доктрины того времени и давали блестящие результаты.

В начале войны Конференция рекомендовала главной квартире не ограничиваться магазинным снабжением, а прибегать и к реквизиционному способу, который фактически приобретал все большее значение, начиная с конца кампании 1760 г. Замечательна настойчиво и многократно высказывавшаяся Конференцией мысль о необходимости быстрого нападения всеми силами и полного истребления армии Левальдта (1757 г.) и Дона (1758 г.).

Считая, что отступление хотя и ослабленной армии противника не может быть компенсировано даже захватом целой провинции, Бестужев, в качестве руководящего члена Конференции, высказывался за принципы, которым суждено было вырасти и развиться в стратегии Суворова, с одной стороны, и стать достоянием Европы через посредство революционных и наполеоновских войн — с другой. Такая прозорливость была, конечно, отнюдь не результатом гениальности Конференции, а только логическим следствием непосредственного понимания особенностей русского национального войска и возможностей для него такого рода действий, которые с точки зрения стратегии наемных армий рассматривались как неосуществимые.

Взятая в целом, русская стратегия за время этой войны не отлилась в определенные формы. Она то носила все характерные для западной стратегии XVIII в. черты, и тогда целые кампании проходили

<sup>1</sup> М е р и н г, Очерки по истории войны и военного искусства, стр. 183.

в бесплодных маршах и контрмаршах, то совершала действия, противоречащие всем «правилам» западных армий, — тогда она вела энергичное наступление, активно оборонялась и наносила противнику сокрушающие удары.

Этой армии нужен был полководец; и он действительно вырастал в ее среде — будущий генералиссимус, которому в дальнейшем суждено было своими мировыми победами показать, чем может и должно быть это войско. Уже вне границ войны, но вскоре после нее, обученное и вдохновленное Суворовым, оно стало действовать по стратегическим и тактическим принципам, весьма близким к тем, которые позднее на некоторое время обеспечили господство Наполеона над Европой.

Когда говорят о стратегии XVIII в., определяя ее в целом как стратегию истощения, забывают Суворова, доктрина которого исходила из принципов, кардинально отличных от стратегии наемных армий. Суворов рассматривал свою армию не как безличный аппарат, а как непосредственное, живое, активное сотрудничество организованных и подвижных общим желанием индивидуумов. Подводя итоги предшествовавшего опыта, он считал задачей армии не отеснение противника маневрированием и истощение его, а решительное наступление сосредоточенными силами на главных направлениях, сокрушительный удар по живой силе противника, разгром ее в сражении и окончательное уничтожение при преследовании.

Для достижения этих целей Суворов путем тщательного обучения сделал русскую армию одной из самых подвижных и маневренных армий в мировой военной истории. Суворов не увлекался рассыпным строем, который в условиях тогдашней технической оснащённости не мог иметь решающего значения, но в некоторых случаях пользовался им, чаще комбинируя его с другими видами построений. Он действовал глубокими колоннами, «кареями» разнообразной величины и взаимного соотношения, подвижными и активными единицами, опирающимися на резервы; не отказывался и от линейного строя.

Живая, решительная, мудрая стратегия Суворова была создана его гением, но на пустом месте она не могла возникнуть. Ее предпосылкой была органическая природа той армии, из которой вышел и которую возглавил Суворов.

Корни этой стратегии можно проследить и на примере Семилетней войны, но развить ее ни Апраксин, ни Фермор, ни Бутурлин не были способны; только Салтыков приблизился к ней в первый год своего командования, когда он увенчал себя славой победителя при Пальциге и Кунерсдорфе.

\* \* \*

«Семилетняя война расколола всю Европу на два лагеря. Англия сломала мощь французов на море, в Америке, в Индии, а затем покинула на произвол судьбы своего континентального союзника, прусского короля Фридриха II. Этот последний стоял на краю гибели в 1762 г., когда вступивший на российский престол Петр III отказался от войны против Пруссии; Фридриху, покинутому своею по-

следней и единственной союзницей, Англией, надолго рассорившемуся с Австрией и Францией, истощенному семилетней борьбой за существование, не было другого выбора, как броситься к ногам новой русской царицы»<sup>1</sup>.

Если Англия пожала на колониальных землях богатейшие плоды войны, разорившей Европу, то остальные участники ее были доведены до крайнего истощения. Россия, с ее необъятными ресурсами, с ее территорией, вовсе не затронутой военными действиями, пострадала меньше всего, и ее силы быстро восстановились.

У нее теперь больше не было опасных соседей. Лоскутная Австрия, с ее неудовлетворенной ненавистью к Пруссии, не могла представить серьезной опасности и, наоборот, оставалась полезной союзницей против Турции. Когда-то грозная Турция не смела рассчитывать на успех самостоятельных выступлений против России; наоборот, ей приходилось заботиться о безопасности северного Черноморья, к которому уже скоро суждено было продвинуться границам России.

Сохранившая Силезию и Глац Пруссия, брошенная Англией, надолго осталась изолированной от Франции и Австрии. Франция, больше всех потерявшая в войне, все еще рассчитывала, опираясь на Швецию, Польшу, Турцию и мелкие германские государства, сохранить решающее значение в средне-европейских делах.

Отправляя ко двору Екатерины своего посла Бретейля, Людовик XV, совершенно так же как раньше, указал, что цель французской политики в отношении России «заключается в устранении ее насколько возможно от европейских дел... Вы должны поддерживать все партии, которые, несомненно, возникнут при этом дворе. Только при наличии внутреннего раздора Россия будет иметь меньше возможностей вмешиваться в намерения и планы других держав... Необходимо воспрепятствовать России принять участие в войне против меня, против моих союзников и особенно не допустить ее выступлений против моих намерений на случай королевских выборов в Польше»<sup>2</sup>.

История показала тщетность этих планов. Французские интересы страдали в Швеции, а в Польше они уже очень скоро должны были потерпеть полное поражение. Не французский, а русский ставленник был посажен на «престол, державшийся непорядком» шляхетской республики, давно ставшей «заезжей корчмой» для войск соседних государств.

Фридриху не оставалось ничего другого, как терпеть и даже помогать русской политике<sup>3</sup>.

Обострение борьбы в Германии — австро-прусская война 1778 г. из-за баварского наследства — дало России совершенно новое положение в Священной Римской империи. По Тешенскому трактату 1779 г., Россия вместе с Францией выступила гарантом как по отно-

<sup>1</sup> Маркс и Энгельс, Соч., т. XVI, ч. II, Партиздат, 1936, стр. 14.

<sup>2</sup> Boutaric, Correspondance secrète inédite de Louis XV sur la politique étrangère, v. I, p. 279.

<sup>3</sup> Маркс и Энгельс, Соч., т. XVI, ч. II, стр. 14.

му, так и по более ранним договорам. Ее право на вмешательство в имперские дела стало бесспорным.

Могущественнейшая из европейских стран — Англия, с ее морскими колониальными интересами, не представляла для России прямой опасности. Но в Петербурге уже помышляли о Константинополе; параллельно думали и об ослаблении морского владычества Англии посредством ограничительных международных правил.

Семилетняя война, так неожиданно и как будто бесплодно законченная, создала в Европе обстановку, исключительно благоприятную для международного положения России, укрепила предпосылки быстрого роста ее могущества, политического влияния и территориальных расширений, которыми ознаменовалась вторая половина XVIII века.

Именно в результате Семилетней войны «...лицом к лицу с... распадающимися пограничными странами, с... великими державами, разделенными традицией, экономическими условиями их жизни, политическими или династическими интересами или завоевательными вожделениями, запутавшимися в бесконечных распрях, постоянно старающимися перехитрить друг друга, — лицом к лицу с ними стояла единая, однородная, молодая, быстро растущая Россия, почти неуязвимая и совершенно недоступная завоеванию»<sup>1</sup>.

---

<sup>1</sup> Маркс и Энгельс, Соч., т. XVI, ч. II, стр. 12—13.

## Литература\*

### I

#### Источники

Аллион, Дипломатические донесения с 1743 по 1746 г., Сборник РИО, т. 102.

Архенгольц, И., История Семилетней войны в Германии с 1756 по 1763 г., Мартос, М., 1841.

Аржанто Мерси, гр., Из последних дней русской императрицы Елизаветы Петровны (Сообщ. А. Шефера), ЧОИДР, 1877, № 2.

Бартенев, П., Оснадацатый век, Исторический сборник, 4 т., М., При унив. тип., 1869.

Бартенев, Ю. П., Прощение Канта Елизавете Петровне, Р. А., 1896, кн. II, вып. 7.

Болотов, А. Д., Жизнь и приключения Андрея Болотова, описанные им самим для своих потомков, 4 т., СПб., 1871—73.

Братья гр. Панины в царствование Елизаветы Петровны, Р. А., 1890, кн. I, вып. I.

Бумаги кн. Е. Р. Дашковой, А. В., М., 1831.

Бумаги матери Екатерины II (1760), А. В., XXXIV, XXV.

Бумаги о покушении на жизнь Елизаветы Петровны (1758), А. В., III.

Бумаги об аресте Ламберта (1757), А. В., II.

Гай Диккенс, Донесения за 1750—1753 гг., Сборник РИО, т. 148, 1916.

Горяинов, М., На пути к трону (Из неизданной переписки Екатерины II), «Русская мысль», № 2, 3.

Гочковский, И. Е., Из записок. Взятие Берлина в 1760 г. русскими войсками, Р. А., 1894, т. III, вып. 9.

Два письма к императрице ген. Броуна (1757 г.), ЧОИДР, 1862, кн. IV.

Дела и записки прусских депутатов, А. В., XXXIV.

Дело о графе Тотлебене, А. В., VII.

Дипломатическая переписка австрийских послов и посланников при русском дворе. Ч. I. Донесения графа Мерси д'Аржанто. 1762 г. и переписка... Мерси с русским министерством, Сборник РИО, т. 17, 1876 г.

Донесения прусского посланника Гольца Фридриху II о восшествии на престол Екатерины II, Р. А., 1898, кн. I, вып. I.

Доклад Конференции о гр. Бутурлине, с одобрением его действий (1760), А. В., IV.

Доклад Воронцова о пушках (1760), А. В., VI.

Доклад о перлюстрации (1758), А. В., IV.

Доклад о рекрутских наборах, А. В., XXXIV.

Доклады Воронцова Петру III, А. В., VII.

Достопамятные сказания и дечния, изъявляющие свойство Фридриха Великого, короля Прусского, СПб., 1786—187, 12 ч.

Екатерина II, Записки, изд. Суворина, СПб., 1908.

\* При ссылаках на часто встречающиеся издания приняты следующие сокращения: Р. С. — «Русская Старина»; Р. А. — «Русский Архив»; Сборник РИО — Сборник Имп. русского исторического общества; А. В. — «Архив кн. Воронцова»; ЧОИДР — «Чтения в Имп. обществе истории и древностей Российских при Московском Университете».

Журнал о военных действиях Российской Императорской Армии, собран из Санктпетербургских ведомостей, 3 части, СПб., 1761—63, кн. I (1757—58), II (1759—60), III (1761).

Журнал кн. Н. Ю. Трубецкого, 1717—1763, Р. С., 1870, т. I, 1, 2, 3.

Замечания Людовика XVI на сочинение Рульева, Р. А., 1877, кн. II.

Записка М. Л. Воронцова о Семилетней войне (1759), А. В., IV.

Записка о политических отношениях России в первый год царствования Екатерины, А. В., XXV.

Записка Дугласу. Письмо и рескрипт Бехтееву (1757), А. В., XXXIV.

Записка о курляндских делах (1758), А. В., IV.

Записка, врученная Лопиталю (1757), А. В., XXXIV.

Записки пастора Теге (Перев. с нем. А. И. Казанцева), Р. А., 1864, вып. 11—12.

Записки гр. А. Р. Воронцова, Р. А., 1883, кн. 1, вып. 2.

Записки князя Якова Шаховского, М., 1872.

Из бумаг Конференции, А. В., III.

Из письма майора Клеббека о взятии русскими войсками Берлина (1760), А. В., VI.

Известие с театра войны о взятии Берлина (1760), А. В., VII.

Исторические материалы, извлеченные из сенатского архива. Журнал министерства юстиции, 1915, март.

К истории Семилетней войны, Р. А., 1873, кн. I, вып. I (Восточная Пруссия под русской властью, рескрипт Н. В. Репнину).

Кейт, Р., Дипломатические донесения из Петербурга с 19 января по 27 августа 1762 г., Сборник РИО, т. 12.

Конференция с иностранными послами (1757), А. В., XXXIV.

Копия ордера Фермора (1758), А. В., XXXIV.

Копия рескрипта Корфу, А. В., XXXIV.

Майков, Л. А., Плен гр. Гордта в России в 1759—62 гг. (из его записок), Р. А., 1877, кн. II, вып. 7.

Мать и брат Екатерины II в Семилетнюю войну (1758), А. В., XXIV.

Мессельер, Записки, Р. А., 1875, кн. I, вып. 4.

Масловский, Д., Реляция временно главнокомандовавшего русскою армиею генерал-поручика Фролова-Багреева, 1759 г., М., 1888.

Мнение о пользе, которая от сильного произведения коммерции между Россией и Пруссиею... произрасти может. Перевод с приложения к реляции Кайзерлинга (1763), А. В., XXXIV.

О перемирии с Пруссией и размене пленных (1760), А. В., VII.

Описание состояния дел во время государыни Елизаветы Петровны, А. В., XXV.

О пленном прусском полковнике Гордте, А. В., XXXIV.

О прусском подарке М. Л. Воронцову, А. В., XXXIV.

Пекарский, П. П., Бумаги имп. Екатерины II, хранящиеся в Гос. архиве мин. ин. дел, ч. I, 1744—1764 гг., под наблюдением В. А. Половцева, Сборник РИО, т. 7, 1871.

Перевод письма короля прусского маркизу д'Аржансу (1760), А. В., XXXIV.

Перевод письма Людовика XV к фельдмаршалу Апраксину, А. В., XXIV.

Перевод промемории ген. Тиллие (1759), А. В., VI.

Перевод с мемориала Лопиталю (1759), А. В., VI.

Перевод с реляции Корфа (1760), А. В., XXXIV.

Перевод с письма Лопиталю с приложением переписки об отношениях Дании в Семилетнюю войну (1760), А. В., VI.

Перевод с записки Лопиталю, А. В., VI.

Перевод с секретной записки, представленной Лопиталем (1758), А. В., XXXIV.

Переписка Бестужева с Апраксиным (1757), А. В., II, IV.

Переписка великой княгини Екатерины Алексеевны и английского посла сэра Чарльза Уильямса, 1756—1757. С предисл. С. М. Горяинова, ЧОИДР, 1909, кн. II.

Переписка М. Л. Воронцова с Терсье, А. В., VI.

Переписка имп. Екатерины II с королем Фридрихом (1762—1781), Сборник РИО, т. 20, 1877.

- Переписка Э. Г. Чернышева с М. Л. Воронцовым (1758—1761), А. В., VI.  
 Перечневый список, сколько жителей в королевстве Прусском (1759), А. В., VI.
- Письма Бестужева Воронцову, А. В., I, II.  
 Письма Бехтеева М. Л. Воронцову, А. В., III.  
 Письма Воронцова Брюлю, А. В., III.  
 Письма Воронцова Бехтееву (1756—57), А. В., XXXIII.  
 Письма Воронцова Панину А. В., VII, XXXI, XXVI, XXXIV.  
 Письма С. Ф. Апраксина Шувалову И. И., Шувалову П. И. и Елизавете, Сборник РИО, т. 9.
- Письма Бутурлина Шувалову (1761), Сборник РИО, т. 9.  
 Письма А. Б. Бутурлина М. Л. Воронцову, А. В., VI.  
 Письмо Воронцова Бутурлину (1760—61), А. В., VI.  
 Письма П. А. Румянцева И. И. Шувалову, 1758—59, 1761 гг., Сборник РИО, т. 9.
- Письма М. Л. Воронцова П. С. Салтыкову (1759—60), А. В., VI.  
 Письма П. С. Салтыкова Шувалову, 1756—62 гг., Сборник РИО, т. 9.  
 Письма П. С. Салтыкова М. Л. Воронцову (1759—62), А. В., VII.  
 Письма В. В. Фермора М. Л. Воронцову (1757—58), А. В., VI.  
 Письма Фермора Шувалову (1757—58), Сборник РИО, т. 9.  
 Письма к гр. П. А. Румянцеву от его родителей, 1745—1768 гг., СПб., 1900.  
 Письма Рулье, Конти, Дугласа, А. В., III.  
 Письма и прошения из Восточной Пруссии, А. В., XXXIV.  
 Письма Фридриха II Петру III, Р. А., 1905, кн. I, вып. 1.  
 Письма Петра III Фридриху II, Р. А., 1898, кн. I, вып. 1.  
 Письмо Волкова о русской торговле при имп. Елизавете Петровне, А. В., XXIV.
- Письма Воронцова А. И. Шувалову (1760), А. В., VI.  
 Письмо М. Л. Воронцова одному члену Синода (1757), А. В., VI.  
 Письмо о наборе рекрутов в Пруссии (1760), А. В., VI.  
 Письмо канцлера Кенигсбергскому губернатору (1759), А. В., XXXIV.  
 Письмо саксонского принца Карла о состоянии русской армии (1758), А. В., IV.
- Письмо С. Ф. Апраксина имп. Елизавете по арестовании его (1757), А. В., IV.
- Письмо Тотлебена, А. В., VII.  
 Полное собрание законов Российской империи (под соответствующими годами).  
 Предъявление цесарского посла Эстергази (1759), А. В., VI.  
 Присоединение Пруссии к России. Проект 1760 г., Р. С., 1873, т. XII.
- 23 Протоколы Конференции при Высочайшем дворе, т. I (14 марта 1756 г. марта 1757 г.), под наблюд. И. Д. Чечулина, Сборник РИО, т. 136, 1912 г.
- Прощение Г. Броуна (1758), ЧОИДР, 1862, кн. IV.  
 Проект Шувалова о рекрутских наборах (1757), А. В., VII.  
 Р. А., 1889, кн. II, вып. 6.  
 Раздача медалей солдатам в память одержанной победы под Франкфуртом, Р. А., 1889, кн. II, вып. 6.  
 Рапорт ген. Костюрина о состоянии русской армии (1759), А. В., VII.  
 Рассуждение Воронцова о нынешнем состоянии воюющих сторон (1760), А. В., IV.
- Реляции из Гданска и Варшавы (1757), А. В., XXXIV.  
 Реляции о взятии Кенигсберга (1757), А. В., XXXIII.  
 Реляция Корфа из Кенигсберга (1758), А. В., XXXIV.  
 Реляция Тотлебена о занятии города Берлина русскими войсками (1760), А. В., VI.
- Р. А., 1889, кн. II, вып. 6.  
 Реестр присланным из армии с радостными известиями... офицерам, А. В., VII.
- Ретцов, Новые исторические записки о Семилетней войне, ч. 1—2, СПб., 1818.
- Русская армия в начале царствования имп. Екатерины II. Мат. для русск. военной истории, с пред. А. И. Лебедева, ЧОИДР, 1889, кн. II.  
 Русские солдаты в Пруссии, Р. А., 1886, вып. 8.  
 Русский двор в 1761 г., Р. С., XXIII, 1878.

- Д. Русско-австрийский союз 1759 г. Документы, собранные ген. шт. полк. Ф. Масловским, ЧОИДР, 1887, кн. 1.
- С театра Семилетней войны (1759), А. В., IV.
- Сношения с Францией (1760), А. В., XXIV.
- Указы Корфа прусским Камерам, А. В., XXXIV.
- Устав Воинский, 1716.
- Фавье, секретарь французского посольства, Записки (1760—61), Историч. вестник, 1887, т. 29.
- Фридрих Великий, Записки о политических отношениях его к России в первой половине XVIII в., Р. А., 1887, 2.
- Фридрих Второй, История Бранденбургская, М., 1770.
- Фридрих II и Петр III, Подлинная переписка, 1762 г., Р. С., 1871, т. III.
- Цесарские жалобы (1759), А. В., XXXIV.
- Чернышев, гр., З. Г. в его письмах И. И. Шувалову в Семилетнюю войну, Р. А., 1907, кн. I.
- Четыре рескрипта Бутурлину (1760—61). А. В., VII.
- Щербатов, М. М., О повреждении нравов в России, Р. А., 1870, т. II, 1, 3, III.
- Экстракт из писем короля прусского, у генерала Фукета взятых... (1760), А. В., XXXIV.
- Archenholtz, J. W., Histoire de la Guerre de Sept Ans, commencée en 1756 et terminée en 1763. — Trad. de l'allemand par le baron de Bock. Melz, Devilly, Strasbourg, Librairie Academ., 1789.
- Auszug eines Schreibens aus dem Lager bei Wehlau, Königsberg 1757.
- Backenberg, T. H., Geschichte der Feldzüge der österr. u. preuss. Armeen, 1756 bis 1762. Mit 10 Kriegskarten, Leipzig 1805.
- Beauclair, P. — Histoire de Pierre III, Empereur de Russie, avec plusieurs anecdotes singulières et dignes de curiosité, Londres 1774.
- Bericht eines Weinhandlers aus dem russischen Lager, Cracau 1758.
- Besondere Merkwürdigkeiten und Anekdoten von der Gegenwart der russisch-kaiserlichen Armee, Salwedel 1758.
- Betrachtungen über die Beschaffenheit der gegenwärtigen Angelegenheiten zwischen Frankreich und Gross-Britanien. Aus dem franz. übers., Leipzig 1756.
- Boutaric, M. E., Correspondance secrète inédite de Louis XV sur la politique étrangère, Paris, t. I—II, 1866.
- Brogliè de, Frédéric II et Marie-Thérèse, Paris 1883 (v. I).
- Brogliè de, Frédéric II et Louis XV, Paris 1885 (v. III, IV).
- Brogliè de, L'Alliance autrichienne, Paris 1895 (v. X).
- Catt, Henri, de, Mes entretiens avec Frédéric II, mémoires et journal, Leipzig 1885.
- Conduite du roi comme électeur, mise dans son vrai jour. Trad. de l'allemand, 1759.
- Considérations sur la guerre d'Allemagne. Traduit de l'anglais sur la 5-ème édit., P. 1761.
- Defensiv-Allianz-Trad. der zwischen den Römisch und Russisch. Kaiserl. Höfen den 22 may 1746 zu St. Petersburg geschlossen 1747.
- Die Werke Friedrichs des Grossen. Ins deutsche übersetzt, 10 B., Berlin 1913—14.
- Die Kriege unter der Regierung der Königin-Kaiserin Maria-Theresia. Herausgegeben von der Direktion des K. u. K. Kriegsarchivs. Bd. I—VII. Wien 1896—1903.
- Eelking Max, von, Correspondenz des Kurfürstlich-sächsischen Premier-Ministers, Grafen von Brühl mit sächsischem General-Lieutenant, Freiherrn von Riedesel, Residenten bei der russisch. Kaiserlichen Armee, als Beitrag zur Geschichte des Siebenjährigen Kriegs von 1760—1762, Leipzig 1854.
- Erläuterung (kurze) derjenigen Staats-Revolutionen, welche sich seit 1748 bis 1750 zugetragen und die erste Funken des jetzigen Kriegesfeuer ausgeblasen haben. Aus Originalberichten der Gesandten, Warschau 1757.
- Extrait d'un protocole, contenant ce qui s'est passé entre le gouverneur Souvorow et le magistrat de Königsberg (1759), A. W., XXXIV.
- Extract eines Schreibens aus dem Haupt-Quartier den 3. October 1757, 1757.
- Feldzüge der allirten Armee in den Jahren 1757—1762 nach dem Tagebuche



des Generaladjutanten, nachmaligen Feldmarschals von der Orten, Th. 1—3, Hamburg 1805.

Friedensschluss zwischen der Kaiser.-König. von Hungarn und Röhmen und dem Könige von Preussen, 1779.

Friedrich der Grosse, Politische Testamente (Oppeln, Branikowski, Volz.), Berlin 1922.

Gaillardet, M., Mémoires de la chevalière d'Eon, Paris 1866.

Gedanken eines Schweizers über die Ursachen des gegenwärtigen Kriegs, 1757.

Gedemisse zur Erläuterung der Geschichte unserer Zeit, 1761.

Gespräche im Reiche der Todten zwischen dem Grafen von Schwerin und dem Fürsten von Piccolomini, Lpz. 1757.

Gespräch im Reiche der Todten zwischen dem berühmten russischen General-Lieutenant, Grafen von Totleben und... Alibey., Frankf. und Lpz. 1774.

Gotskowsky, J. E., Geschichte eines patriotischen Kaufmanns aus Berlin, 1789.

Helden-, Staats- und Lebensgeschichte Friedrichs des Andern. Frankfurt und Leipzig, 1746 bis 1770 (9 Bände).

Hinterlassene Werke Friedrichs II, Königs von Preussen, Berlin 1788.

Histoire de Pierre III, Empereur de Russie, imprimée sur un manuscrit trouvé dans les papiers de Montmarin et composé par un agent secret de Louis XV à la cour de Petersbourg; avec des éclaircissements et des additions importantes... Paris, 1799, vol. 3.

Histoire de la dernière guerre, commencée l'an 1756 et finie par la paix d'Hubertsbourg, le 15 Février 1763. — Cologne et Paris 1770.

Histoire de la guerre de Sept Ans (Oeuvres posthumes de Frédéric le Grand, Berlin 1788, B. III).

Historia belli Prussico-Austriaci (Septenis 1756—63) a pacis Hubertsburgica.

Journal von der russisch-kaiserlichen Armee auf das Jahr 1759. Dieses Journal und die Fortsetzung davon wird zu Regensburg im monatlichen Buchladen ausgegeben. La vie du comte de Totleben., Cologne 1762.

Lettres secrètes, touchantes la dernière guerre, de M. de Maitre, divisées en deux parties.—Franf. 1771.

Lettre d'un voyageur sur l'armée russe.—Riga 1758.

Lettres d'un juif d'Amsterdam à un juif de Londres sur les motifs, qui ont obligé les Anglais de s'emparer des vaisseaux Hollandais., Londres 1759.

Lloyd, gen., Geschichte des Siebenjährigen Kriegs in Deutschland. Berlin 1783—89.

Lloyd, Mémoires militaires et politiques, servant d'introduction à l'histoire de la guerre en Allemagne en 1756 entre le roi de Prusse et l'impératrice-Reine avec ses alliés. Paris 1801.

Martens, F. de, Recueil des traités et conventions, conclues par la Russie, notamment; t. 1-er—Autriche, Petersbourg 1874; t. V—Allemagne, 1882; t. X—Angleterre, 1892.

Mémoires de la vie du comte de Totleben... Zalt., Bommel 1762.

Mémoires de Frédéric II, Ed. Boutaric.

Mémoires et lettres du cardinal de Bernis.—M. F. Masson, Paris, Plon. 1878, 2 vol.

Mémoires pour servir à l'histoire de Pierre III, Empereur de Russie, Francfort et Leipz. 1763.

Mémoires pour servir à l'histoire de Pierre III, Francfort sur le Main 1763.

Mémoires de M. le duc de Choiseul écrits par lui-même, Chanteloup 1778.

Mémoires pour servir à l'histoire de notre temps, par rapport à la guerre Anglo-Galicane... Frankf. et Lpz. 1757.

Menzel, A., Briefe Friedrichs des Grossen, übersetzt ins deutsche, Bd. 1—2, Berlin 1914.

Menzel, A., Illustrationen zu den Werken Friedrichs des Grossen, Bd. 1—4, Berlin 1882.

Messelière, de la, Voyage à St. Petersbourg ou nouveaux mémoires sur la Russie, 2 v., P. 1803.

Montalambert, Correspondance de m. le marquis de Montalambert, Londres 1777, v. I—II.

Oeuvres de Frédéric le Grand, Berlin 1846—1856. 30 B., Herausgeg. Preuss. Parallele de la conduite du Roi avec celle du Roi d'Angleterre, électeur d'Hannovre., Amsterdam 1758.

Pauli, C. F., *Leben grosser Helden des gegenwärtigen Kriegs.* 9 B., Halle, 1758.

Politische Korrespondenz Friedrichs des Grossen, Berlin 1879. (Тт. I—X в обр. Р. Козера; тт. XI—XVIII в обр. Ноде; т. XIX в обр. Ноде и Трейш фон-Буттлара; тт. XX—XXII в обр. Трейш фон-Буттлара и Германа; тт. XXIII—XXIV, в обр. фон-Буттлара и Фольца; т. XXV и сл. в обр. Фольца.)

Pratgen, *Von dem jetzigen Krieg zwischen den beiden Nördischen Königreichen gehalten,* 1657.

Preussische Staatsschriften aus der Regierungszeit König Friedrichs II, I—III, Berlin 1877 и сл.

Porsch, R., *Beziehungen Friedrichs des Grossen zur Türkei bis zum Beginn und während des Siebenjährigen Kriegs.* Diss. Marb. 1897.

Publicationen aus den Kaiserlichen Preussischen Staa'sarchiven, Leipzig 1878 и сл.

Rambaud, A., *Instructions aux ambassadeurs et ministres de France en Russie* (Coll. du ministère des affaires étrangères), Tt. I—II, Paris 1890.

Recueil des lettres de S. M. le Roi de Prusse pour servir à l'histoire de la guerre dernière. 2 parties, Lpz. 1772.

Rizzi Zannoni, Joh.-Anton., *Kurze Vorstellung der gegenwärtigen Kriegs-Begebenheiten in Deutschland, welche sich zwischen den Truppen sowohl des Aller-durchlauchtigsten Erzhauses Österreich und dessen Alliirten nämlich den Russen, Schweden, Sachsen und der mit Franzosen comminirten Reich Executions-Armee, als auch des Königs in Preussen Majestäte, samt dero Bundesgenossen, den Han-noweranern zugetragen...* Nürnberg 1758.

Reputations de l'ouvrage intitulé remarques sur les Manifestes de guerre du roi de Prusse, lettres circulaires et d'autres mémoires publiés depuis le commencement de cette guerre jusqu'à présent. Berlin 1757.

Sammlung der neuesten Staats-schriften zum Beruf der Historie des jetzi-gen Kriegs in Teutschland auf das Jahr 1756, bestehend in 12 Stück und 4 Nachträgen, nebst einem Verzeichniss sämtlicher darinen enthaltenen Piecen und doppelten Registern, Frankf. 1757.

Sammlung ungedruckter Nachrichten so die Geschichte der Feldzüge der Preussen von 1740—79 erläutern. S. T. Dresden 1782—85.

Schmettau, F. comte de, *Mémoires raisonnés sur la campagne de 1778 en Bohême, par l'armée Prussienne aux ordres de S. M. le Roi et sur plusieurs objets concernants l'art pratique de la guerre,* Berlin 1789.

Teutsche Kriegs-Kanzley auf die Jahren 1757—63, 18 B., Frankf. und Leipzig.

Waddington, R., *Correspondance secrète du cmt. de Mercy-Argenteau avec l'empereur Joseph II et le prince de Kaunitz.* 2 v., Paris 1889—90.

Его же, *Correspondance secrète entre Marie-Thérèse et le cmt. Mercy-Argenteau.*, 3 v., Paris 1874.

Weymarn, *Feldzug des russischen Kriegsheeres gegen die Preussen im Jahre 1757.* Aus Arhivalnachrichten welche der unlängst verstorbene Russ. Kaiserl. Gener. en Chef und Ritter Herr Hans Heinrich von Weymarn auf erhaltenen Befehl der Kaiserlichen Konferenz zu St. Petersburg, 1758, überreicht hat. Nebst einem Plan der Bataille bei Gross-Jägerndorf. Herausgegeben von A. W. Hupel, Riga, 1794.

## II

### Исследования и описания

Байов, А. К. полк., *Очерк военного искусства и состояния русской армии при ближайших преемниках Петра Великого.* История русской армии и флота, под ред. А. С. Гришинского, В. П. Никольского и Н. Л. Кладо, изд. «Образование», т. II, вып. 2.

Березняков, Н., *Борьба России с Фридрихом II.* Записки Ленинградского университета, 1939, № 36, серия ист. наук, вып. 3.

Бильбасов, П. А., *Семилетняя война по русским источникам.* Исторические монографии, т. V, СПб., 1901. (Изложение истории войны и обзор основных русских работ о Семилетней войне.)

Бильбасов, П. А., *Россия и Англия в XVIII в.,* Р. С., 1893, т. XXX.

Бильбасов, П. А., *Первые политические письма Екатерины II.* Исторические монографии, т. III.

- Бильбасов, П. А., История Екатерины II, СПб., 1890—91, т. I—II.
- Бобринский, А. А., Достопамятная табакерка (с надписью, относящеюся ко взятию Берлина русскими войсками), Р. А., 1894, кн. III, вып. 9.
- Богданович, М., История военного искусства и замечательнейших походов, СПб., 1853.
- Брикнер, А. Г., Новые данные для истории начала царствования Екатерины II, Исторический вестник, 1886, № 11.
- Валишевский, К., Дочь Петра Великого Елизавета I, императрица Всероссийская. По новым, частью не изданным документам, изд. Суворина, СПб.
- Валишевский, К., Роман императрицы, СПб., 1908.
- Вейдемейер, А., Царствование Елизаветы Петровны, 2 ч., СПб., 1832.
- Всеобщая военная история новых времен, ч. II, под редакцией ген.-лейт. Н. С. Голицына, СПб., 1874.
- Глинноецкий, Н., Некоторые сведения об обучении русских войск во второй половине прошлого столетия. Военный сборник, 1871, № 11.
- Голицын, Н. С., Русские солдаты в прусской службе, 1713—1817 гг., Р. С., 1890, т. XLVI.
- Граф Тотлебен, ордн из авантюристов XVIII века. Новое время, 1880, т. V.
- Грибовский, Записки Екатерины Великой, М., 1847.
- Дельбрюк, Г., История военного искусства в рамках политической истории, М., 1938, IV.
- Денисон, История конницы. СПб., 1897.
- З. С. Состояние военного искусства в России и в Западной Европе в период Семилетней войны, Военный сборник, 1865, X, № 5.
- Кемниц, К., Предположения о лучшем устройстве русского войска, сделанные в начале XVIII ст., Военный сборник, 1859, VI, № 4.
- Кони, Ф., История Фридриха Вел., 2-е изд., М., 1863.
- Ключевский, В. О., Курс русской истории, 1937, т. IV.
- Коробков, Н., Сражение при Гросс-Егерсдорфе, Военно-исторический журнал, 1939, № 2.
- Коробков, Н., Пальциг и Кунерсдорф, Военно-исторический журнал, 1940, № 1.
- Коробков, Н., Армии и стратегия времени Семилетней войны, Военно-исторический журнал, 1940, № 4.
- Лаппо-Данилевский, А., Русские торговые и промышленные компании в первой половине XVII в. (Журнал Мин. Народного Просвещения, 1898—99).
- Леер, Г., Военное дело в XVIII в., Военный сборник, 1864, XXXIX, XL, № 10, 11.
- Леер, Г., Обзор войн России от Петра Великого до наших дней, 1898, т. IV, кн. 2.
- Ленин, В. И., Сочинения, тт. XVIII, XIX.
- Маркс, К., Капитал, гл. 24.
- Маркс, К., Хронологические выписки, «Большевик» № 24, 1936.
- Маркс, К. и Энгельс, Ф., Немецкая идеология.
- Масловский, Д., Русская армия в Семилетнюю войну, вып. I—III, М., 1886—91.
- Масловский, Д., Исчисление причинного неприятелю урона во время предприятия русских войск на Берлин, Р. А., 1889, кн. II, вып. VI.
- Масловский, Д., Строевая и полевая служба русских войск времен импер. Петра Великого и императрицы Елизаветы, М., 1883.
- Меринг, Ф., История Германии с конца средних веков, М., 1923.
- Меринг, Ф., Очерки по истории войны и военного искусства, М., 1938. (Внешняя и военная политика Фридриха II.)
- Пекарский, П., Поход русских в Пруссию под начальством Апраксина, Военный сборник, 1858, т. III.
- Поливанов, К., Исторический очерк законов о рекрутской повинности ст Петра I до 1810 г., СПб., 1850.
- Пузыревский, А., Очерки из истории пехоты, Военный сборник, 1867, № 7—12.

Репинский, Г. К., Александр Васильевич Суворов в 1760 г., Р. С., 1887, т. VI.

Его же, Гр. Готлоб-Курт-Генрих Тотлебен в 1715—1763 гг., Материалы для биографии, Р. С., 1888, тт. X, XII, XIII, XIV.

Романович-Славитинский, Дворянство в России от начала XVIII в. до отмены крепостничества, СПб., 1870.

Русская военная сила. История развития военного дела от начала Руси до нашего времени. С рис. одежд и вооружений, изд. 2-е, под ред. А. Н. Петрова, тт. 1—2, М., 1892.

Семевский, В. И., Крестьяне в царствование Екатерины II, изд. 2-е.

Семевский, М., Противники Фридриха Великого — Апраксин и Бестужев-Рюмин (Очерки из русско-прусской войны 1756—1762 гг.), Военный сборник, 1862, № 5—6.

Семенов, А., Изучение исторических сведений о русской торговле и промышленности с половины XVII в. по 1858 г., 3 ч., СПб., 1859.

Соловьев, С., История России с древнейших времен, т. 24, М., 1874.

Сухотин, Н., Фридрих Великий, 1882.

Феоктистов, Е., Отношение России к Пруссии в царствование Елизаветы Петровны, М., 1882.

Фирсов, Н., Петр III и Екатерина II. Первые годы ее царствования. Опыт характеристик, Петроград, 1915.

Фирсов, Н., Условия, при которых началась Семилетняя война, М., 1916.

Щебальский, П., Политическая система Петра III, 1870.

Щепкин, Е., Русско-Австрийский союз во время Семилетней войны 1746—1757 г. Исследование по данным Венского и Копенгагенского архивов, СПб., 1902.

Его же, Семилетняя война (1756—63), Энциклопедический словарь Брокгауз — Ефрон, т. 57.

Его же, Душевное настроение Фридриха Великого во время Семилетней войны, Изв. Инст. кн. Безбородко в Нежине, т. XVII, 1899.

Энгельс, Ф., Сочинения, т. XI, ч. 2.

Энгельс, Ф., Внесения политика русского царизма, Партиздат, 1937.

Энгельс, Ф., Статьи и письма по военным вопросам.

Энгельс, Ф., Избранные военные произведения, т. I, Военгиз, М., 1936.

Энгельс, Ф., Анти-Дюринг.

Arneth A., Geschichte Maria-Theresias, 10 Bände, Wien 1863—1879.

Arneth A., Maria-Theresia und der Siebenjährige Krieg, Wien 1875—1876.

Benoist Charles, Le machiavélisme de l'Antimachiavele, Paris 1913.

Berney, A., Friedrich der Grosse. Entwicklungsgeschichte eines Staatsmannes, Tübingen 1934.

Bernhardi, Th. v., Friedrich der Grosse als Feldherr. 2 Bände, Berlin 1881—1883.

Corbett, England in the Seven Years War, L. 1908, 2 vol.

Creasy, E. S., The fifteen decisive battles of the World, from Marathon to Waterloo, 2 vol., N. Y., 1923.

Delbrück, H., Die Strategie des Perikles erläutert durch die Strategie Friedrichs des Grossen, Berlin 1890.

Delbrück, H., Geschichte der Kriegskunst im Rahmen der politischen Geschichte, Th. IV, B. 1920.

Delbrück, H., Über den Feldzugsplan Friedrichs des Grossen im Jahre 1757, 1887.

Die Kriege Friedrichs des Grossen. Herausgegeben vom Grossen Generalstabe, Abteilung für Kriegsgeschichte. Der Siebenjährige Krieg, 12 Bände, Berlin 1890—1913.

Droysen. Geschichte der Preussischen Politik, Th. V, Bd. I—IV, Lpz. 1874—1886.

Eberhardt, v., Die Schlacht v. Kunersdorf (Beil. z. Militärwochenblatt, 1903).

Elias, K., Die Preussisch-Russischen Beziehungen von der Thronbesteigung Peters III bis zum Abschluss des Preuss.-Russ. Bündniss vom 11 April 1764, Göttingen 1900.

Flassan, Histoire de la diplomatie française. 6 vol, Paris 1811.

- Friedrich, B., Schlacht bei Zorndorf am 25. Aug. 1758, 1907.
- Friedrich der Grosse in der Kunst, 1712—1912. Ausstellung der Königl. Akademie der Künste zu Berlin, Berlin 1912.
- Granier, H., Die Russen und Österreicher in Berlin im Jahre 1760 (Hohenzoll. Jahrbuch. 2).
- Gottschalk, Ferd., Die Feldzüge Friedrich des Grossen im Siebenjährigen Kriege, Zerbst 1847.
- Hasenkamp, X. v., Ostpreussen unter dem Doppelaar, 1866.
- Heilmann, Beitrag zur Geschichte des Feldzugs v. 1757.
- Heilmann, Die Kriegskunst der Preussen unter Friedrich dem Grossen, Münch. 1852—53.
- Hermann, O., Über die Quellen der Geschichte des Siebenjährigen Kriegs, Berlin 1885.
- Hermann, O., Sächsisch-polnische Beziehungen während des Siebenjährigen Kriegs zum russischen Hof (Preussische Jahrbücher, B. 47).
- Hermann, O., Geschichte des Russ. Staates, B. V.
- Immich, D., Die Schlacht bei Zorndorf am 25. August 1758, Berlin 1893.
- Jomini, Histoire orilique et militaire des guerres de Frédéric II, comparées au système moderne, Paris 1818.
- Klajе, H., Die Russen vor Kolberg 1760, Kolberg 1910.
- Klausowitz, C. v., Friedrich der Grosse, Berlin 1863.
- Koser, R., Seydlitz in der Schlacht bei Kunersdorf (Historische Zeitschrift, 87).
- Koser, R., Die Preussische Kriegführung im Siebenjährigen Kriege (Hist. Zeitschrift, 92).
- Koser, R., König Friedrich der Grosse. 4. Auflage. Stuttg. und Berlin, I—II, 1921 u. ca.
- Koser, R., Die Geheimnisse des sächsischen Kabinetts. Ende 1745 bis Ende 1756.
- Kugler, E., Geschichte Friedrichs des Grossen, Leipzig 1842.
- Kutren, L., Vor Hundert Jahren. Zwei Gedenkfragen deutscher Geschichte. In zwei Abt., Breslau 1857.
- Lehmann, Friedrich der Grosse und der Ursprung des Siebenjährigen Kriegs, 1888.
- Lehwald und Apraxin in Ostpreussen (Jahrbücher f. d. deutschen Armee und Marine, B. 68, Heft 2, Mai 1888).
- Lodge, R., Great Britain and Prussia in the eighteenth century, Oxford 1923.
- Malcolm-Smith, E., British diplomacy in the eighteenth century (1700—1789), London 1937.
- Mering, F., Die Lessing-Legende, Stg., 1893.
- Napoléon, Précis des guerres de Frédéric II (Oeuvres complètes), Paris 1852.
- Naude, A., Beiträge zur Entstehungsgeschichte des Siebenjährigen Kriegs, Leipzig 1895—96.
- Naude, A., Aus ungedruckten Memoiren der Brüder Friedrichs des Grossen. Die Entstehung des Siebenjährigen Kriegs in Deutschland und der General von Winterfeldt (F. z. Brand. u. Preuss. G. 1).
- Naude, A., Zum Feldzug gegen die Russen im Jahre 1759 (F. z. Brand. und Preuss. G. 6.).
- Preuss, Friedrich der Grosse. Eine Lebensgeschichte, 4 Bände, Berlin 1832—1834.
- Rambaud, A., Russes et Prussiens, Guerre de Sept Ans, Paris 1895.
- Ranke, L., Der Ursprung des Siebenjährigen Kriegs. Lpz. 1871.
- Ranke, L., Zur Geschichte von Österreich und Preussen zwischen den Friedensschlüssen zu Aachen und Hubertusburge (Schriften, B. 30, Lpz. 1875).
- Raumer, Beiträge zur neueren Geschichte.
- Schaefer, A., Geschichte des Siebenjährigen Kriegs, Bd. I—II (1—2 Abt.), Berlin 1867—74.
- Schlosser, Weltgeschichte, B. XIV, 1853.
- Schöning, Krd.-Wolfgang, v., Der Siebenjährige Krieg. Unter Allerhöch. Königl. Bewilligung nach der Orig.-korrespondenz Friedrich des Grossen mit

dem Prinzen Heinrich und seinen Generalen aus den Staats-Archiven, 3. B., Potsdam 1851—1852.

Schöning, Nachrichten zur Geschichte der Brandenburgischen Preussischen Artillerie, I—II, Berlin 1844.

Schöning, Geschichte des Siebenjährigen Kriegs.

Schmitt, R., Prinz Heinrich von Preussen, 1755—62. Greifswald 1885—97.

Simon, E., Die Wiederanknüpfung der diplomatischen Beziehungen Preussens zu Russland im Jahre 1762 (Zeitschr. für Preuss. Gesch. und Landeskunde, 2).

Stiehle, Die Schlacht bei Kunersdorf, Berlin 1859.

Stuhr, P. F., Forschungen und Erläuterungen über Hauptpunkte der Geschichte des Siebenjährigen Kriegs. Nach archivalischen Quellen, Th. I—II, Hamburg 1842.

Schwarz, Organisation und Verpflegung der preussischen Landmilitzen im Siebenjährigen Kriege.

Tielcke, J. G., Beiträge zur Kriegskunst und Geschichte des Kriegs von 1756—1763, 6 B., Freyberg, 1775—86.

Trotha, Th. v., Zur Geschichte der Russisch-Österreichischen Kooperation im Feldzuge von 1759, Hann. 1888.

Vandal, A., Louis XV et Elisabeth de Russie, Paris 1896 (troisième édition).

Volz, G. B., Kriegführung und Politik K. Friedrich des Grossen in den ersten Jahren des Siebenjährigen Kriegs, Berlin 1896.

Volz, G. B., Die preussische Rüstung (Publikationen aus den K. Preussischen Staatsarchiven. B. 74).

Waddington, Richard, Louis XV et le renversement des alliances préliminaires de la guerre de Sept Ans, 1754—56, Paris 1896.

Waddington, Richard, La guerre de Sept Ans. Histoire diplomatique et militaire, 5 v., Paris 1900—1914.

Wiegend, W., Friedrich der Grosse, Bielefeld und Leipzig 1902.

## Оглавление

Введение . . . . .	3
I. Европейские государства перед Семилетней войной; ее экономические и политические предпосылки . . . . .	11
II. Противопрусская коалиция и ее внутренние противоречия. Финансы и военная промышленность России. Нападение Пруссии на Саксонию. Начало войны . . . . .	23
III. Противопрусские и пруссофильские тенденции в правящих петербургских кругах . . . . .	34
IV. Военные силы Пруссии . . . . .	46
V. Военные силы России . . . . .	59
VI. Первый поход в Восточную Пруссию (1757 г.) . . . . .	87
VII. Сражение при Гросс-Егерсдорфе . . . . .	110
VIII. Отступление 1757 г. . . . .	128
IX. Зимняя кампания 1758 г. Оккупация Восточной Пруссии . . . . .	145
X. Летняя кампания 1758 г. Операции в Померании и Бранденбурге . . . . .	158
XI. Осада Кюстрина. Сражение при Цорндорфе . . . . .	168
XII. Отступление 1758 г. . . . .	189
XIII. Зима и начало кампании 1759 г. . . . .	201
XIV. Второй поход в Бранденбург. Битва при Пальциге . . . . .	210
XV. Сражение при Кунерсдорфе . . . . .	<u>223</u>
XVI. Осенняя кампания 1759 г. . . . .	242
XVII. Зима 1760 г. Действия в Померании. Первая Силезская кампания . . . . .	257
XVIII. Взятие Берлина . . . . .	274
XIX. Осада Кольберга. Конец кампании 1760 г. . . . .	288
XX. Вторая Силезская кампания. Падение Кольберга. Завоевание Померании . . . . .	295
XXI. Окончание войны . . . . .	318
Заключение . . . . .	<u>329</u>
Литература . . . . .	338

Редактор майор *Бородин Ф. М.*  
 Технический редактор *Никитин Г. Н.*  
 Корректор *Рабинер Е. В.*

Переплет и титул  
художника *Яроцкого А. А.*

Сдано в производство 28.9.39.	Подписано к печати 2.8.40
Формат бумаги 60×92 <sup>1</sup> / <sub>2</sub> .	Объем 21 <sup>3</sup> / <sub>4</sub> печ. л. +3 вкл. 1 <sup>1</sup> / <sub>2</sub> п. л., 28,07 уч.-авт. л.
У полн. Главлита № Г — 13746	Изд. № 651 <span style="float: right;">Зак. № 705</span>

**Цена книги 7 руб., переплет № 7 — 2 руб.**

Отпечатано в 1-й типографии Воениздата НКО СССР.  
Москва, ул. Скворцова-Степанова, 3.