

Энциклопедия вязания



ПЛАТЬЯ • ТОПЫ
САРАФАНЫ

Энциклопедия вязания

ПЛАТЬЯ, ТЮНИ,
САРАФАНЫ



ХАРЬКОВ
БЕЛГОРОД
2013



КЛУБ
СЕМЕЙНОГО
ДОСУГА

УДК 746
ББК 37.248
P82

Никакая часть данного издания не может быть скопирована или воспроизведена в любой форме без письменного разрешения издательства

Дизайнер обложки *Динара Мажитова*



Видання для організації дозвілля

Серія
«Енциклопедія в'язання»

РУГАЛЬ Олена Василівна
Плаття, топи, сарафани
(російською мовою)

Головний редактор *С. С. Скляр*
Завідувач редакції *К. В. Новак*
Відповідальний за випуск *М. В. Весновська*
Редактор *Н. С. Алесіна*
Художній редактор *С. В. Місяк*
Художник-дизайнер *С. С. Вєрєвкіна*
Коректор *Л. Ф. Зінченко*

Підписано до друку 12.04.2013.
Формат 60x90/16. Друк офсетний.
Гарнітура «Cotlin». Ум. друк. арк. 6.
Наклад 49 000 пр. Зам. № 3447.

Книжковий Клуб «Клуб Сімейного Дозвілля»
Св. № ДК65 від 26.05.2000
61140, Харків-140, просп. Гагаріна, 20а
E-mail: cor@bookclub.ua

Віддруковано з готових діапозитивів
у друкарні «Фактор-Друк»
61030, м. Харків, вул. Саратовська, 51.
Тел.: + 3 8 057 717 53 57

Издание для досуга

Серия
«Энциклопедия вязания»

РУГАЛЬ Елена Васильевна
Плаття, топи, сарафаны

Главный редактор *С. С. Скляр*
Заведующий редакцией *Е. В. Новак*
Ответственный за выпуск *М. В. Весновская*
Редактор *Н. С. Алесина*
Художественный редактор *С. В. Мисяк*
Художник-дизайнер *С. С. Вєрєвкіна*
Корректор *Л. Ф. Зінченко*

Подписано в печать 12.04.2013.
Формат 60x90/16. Печать офсетная.
Гарнитура «Cotlin». Усл. печ. л. 6.
Тираж 49 000 экз. Зак. № 3447.

ООО «Книжный клуб
“Клуб семейного досуга”»
308025, г. Белгород, ул. Сумская, 168

Отпечатано с готовых диапозитивов
в типографии «Фактор-Друк»
61030, г. Харьков, ул. Саратовская, 51.
Тел.: + 3 8 057 717 53 57

ISBN 978-966-14-3975-6 (серия)
ISBN 978-966-14-5614-2 (Украина)
ISBN 978-5-9910-2169-2 (серия)
ISBN 978-5-9910-2488-4 (Россия)

© Ругаль Елена Васильевна, 2012
© DepositPhotos.com / ArenaCreative, об-
ложка, 2013
© Книжный Клуб «Клуб Семейного До-
суга», издание на русском языке, 2013
© Книжный Клуб «Клуб Семейного До-
суга», художественное оформление,
2013
© ООО «Книжный клуб “Клуб семей-
ного досуга”», г. Белгород, 2013

Содержание

Введение.	
Трикотажные платья — короли моды ...	4
ПЛАТЬЕ С ОБОРКОЙ	7
ДВУХЦВЕТНЫЙ КОМПЛЕКТ.	11
ПЛАТЬЕ ИЗ ОТДЕЛЬНЫХ МОТИВОВ.	15
ТУНИКА, ВЫПОЛНЕННАЯ ИЗ ОТДЕЛЬНЫХ ЭЛЕМЕНТОВ	19
САРАФАН, ВЫПОЛНЕННЫЙ ИЗ КРУГЛЫХ МОТИВОВ	23
ЭЛЕГАНТНОЕ ПЛАТЬЕ.	27
САРАФАН, ДЕКОРИРОВАННЫЙ ЦВЕТОЧКАМИ.	31
ДЖИНСОВОЕ ПЛАТЬЕ.	35
САРАФАН С ТКАНЕВЫМИ ДЕТАЛЯМИ ..	39
СИРЕНЕВЫЙ САРАФАН.	43
САРАФАН С ДЕТАЛЯМИ БРЮГТСКОГО КРУЖЕВА	47
ПЛАТЬЕ С ВЕТКОЙ ИЗ ЛИСТЬЕВ	51
КОКТЕЙЛЬНОЕ ПЛАТЬЕ С ОТКРЫТОЙ СПИНОЙ.	55
ТУНИКА	59
НАРЯДНОЕ ПЛАТЬЕ	63
ПЛАТЬЕ С КОСАМИ	67
ТУНИКА, ВЫПОЛНЕННАЯ НА ЛИНЕЙКЕ ..	71
КОФТОЧКА, ДЕКОРИРОВАННАЯ МАКАМИ	75
КОФТОЧКА ИЗ «КИРПИЧИКОВ»	79
КОФТОЧКА «РОЗА»	83
ТОП С УЗЛАМИ.	87
ТОП-ПЕРЕВЕРТЫШ	89
МАЕЧКА, ВЫПОЛНЕННАЯ НА ВИЛКЕ. ..	93
Сокращения, используемые в тексте.	95



Введение. Трикотажные платья — короли моды

Пожалуй, нет ничего теплее и удобнее вязаных вещей в зимнее время. К тому же они добавляют вашему образу неповторимый стиль, делают вас по-женственному мягкой и домашней. Преимущество вязаных вещей также в том, что это трудоемкая ручная работа, а значит, зачастую уникальная и подобрана точно по вашей фигуре.

Конечно, вязаные вещи можно носить в любое время года — от жаркого лета до суровой зимы. Использование различной пряжи и разнообразных узоров вязания открывает безбрежный простор для фантазии.

На модницах все чаще стали появляться вязаные платья, потому что красивое вязаное платье может всегда выручить: его можно надеть, когда намечается что-то особо важное или просто для того, чтобы пойти на работу. Такие платья подчеркивают женственность и элегантность. Современные дизайнеры придумали новые модели осенне-зимних трикотажных платьев, в которых сочетаются разнообразные фасоны, стили, силуэты и расцветки.

Вязаные платья с красивыми узорами всегда были и будут популярными и предпочтительными, они добавляют образу девушек крошечные и милые нотки. Настоящие хиты среди разнообразия трикотажных платьев — платья с «косами». Вязаные платья могут быть самых разнообразных форм. Среди стильных моделей выделяются платья-футляры, прямые платья, платья А-силуэта и платья с пышными юбками. Также популярным хитом зимы считаются вязаные платья, которые напоминают свитер или тунуку. Такие модели можно отнести не просто к практичным, но и к удобным вещам в гардеробе самой взыскательной красавицы.

Преимущества трикотажных платьев

- Вязаное платье — одна из самых комфортных, удобных и универсальных моделей одежды. Благодаря мягкому материалу оно, с одной стороны, создает уют комфортной одежды, а с другой — остается женственным и предметом одежды, придающим фигуре стройность. Мягкие складки трикотажа изящно градируются по фигуре, помогая скрыть недостатки и подчеркнуть достоинства женского силуэта.
- Трикотаж, садясь точно по фигуре, отлично подчеркивает индивидуальность.
- Эти платья многофункциональны и подойдут не только для повседневной носки, но и в комбинации с аксессуарами с легкостью создадут романтический или вечерний образ. Большинство фасонов платьев из трикотажа универсальны и подходят для нескольких сезонов. Например, летнее платье в сочетании с лосинами и водолазкой можно носить даже зимой.
- Эти платья позволяют с легкостью менять свой образ с помощью деталей. Приталенные модели хорошо подчеркивают стройность, а свободный снизу или прямой крой модели визуально создаст соблазнительную линию бедер.

- Короткие вязаные платья прекрасно подходят для повседневной носки, в особенности платья-свитера, декорированные накладными карманами, оригинальными воротниками и лакированными поясами.
- Вязаные платья не выходят из моды уже много лет. Особенную популярность они приобретают с наступлением холодов. Декорированные мехом, кожаными вставками, разнообразными вязаными узорами, бахромой, кружевом и другими деталями, они великолепно подчеркнут женственность, даря тепло и комфорт своей обладательнице.
- Что касается летних вязаных платьев, то сочетание воланов, бахромы и пастельных тонов делают вязаное кружевное платье по-настоящему прекрасным и сказочным. Не менее оригинально смотрятся и вязаные коктейльные платья. Они отличаются изысканностью и утонченностью, а разнообразная цветовая гамма наверняка понравится всем женщинам.
- Особенно модным трендом в этом году будет вязаное пляжное платье. Это очаровательное и оригинальное платье рекомендуется девушкам, стремящимся всегда быть в центре внимания. Ажурная вязка, позволяющая дышать телу и надежно защищающая от солнца, а также изящность делают его небезопасно сексуальным пляжным атрибутом.

Если вязаное платье подобрано со вкусом, оно может создать любой желаемый образ, необходимо лишь подключить свою фантазию. А модели, собранные в этой книге, помогут вам в этом. Вяжите с удовольствием!



Платье с оборкой

Размер: 44—46

Потребуется: 500 г пряжи «ANGORA» (60 % акрила, 40 % мохера, 500 м/100 г) кремового цвета; немного фактурной пряжи золотисто-кремового цвета; спицы № 4; крючок № 3.

Основные узоры: ИГ (ЛР — изн. п., ЛП — лиц. п.); узоры по схемам 1 и 2.

Плотность вязания: 17 п. и 24 р. = 10×10 см.

Ход работы. Вязать пряжей «ANGORA» в 2 нити.

Спинка: набрать 76 п. и вязать прямым полотном, распределив петли так: кром. п., *5 п. ИГ, 18 п. узора по схеме 1* (от * до * повторить 3 раза), 5 п. ИГ, кром. п.

Через 20 см от начала работы выполнить сужение к линии талии, закрыв с обеих сторон в каждом 8-м р. 6 раз по 1 п. (= 64 п.), провязать 10 р. прямым полотном и прибавить в каждом 6-м р. 4 раза по 1 п. (= 72 п.).

На высоте 65 см от наборного края для пройм закрыть с обеих сторон по 3 п. и в каждом 2-м р. — 1 раз по 2 п., 2 раза по 1 п. (= 58 п.).

Через 14 см от начала пройм для выреза горловины закрыть средние 14 п. и обе стороны закончить раздельно. Для закругления закрыть с внутреннего края в каждом 2-м р. 1 раз по 3 п., 2 раза по 1 п.

На высоте 19 см от начала пройм закрыть оставшиеся по 17 п. для плечевых скосов.

Оборка: по наборному краю полотна спинки набрать 76 п., в 1-м р. увеличить количество петель в 3 раза (= 226 п.). Вязать, распределив петли так: кром. п., 5 п. ИГ, *6 п. узора по схеме 2, 10 п. ИГ* (от * до * повторить 13 раз), 6 п. узора по схеме 2, 5 п. ИГ, кром. п.

Через 15 см от начала работы закрыть петли.

Полочка: вязать аналогично спинке, но с более глубоким вырезом горловины.

Для этого через 7 см от начала пройм закрыть средние 10 п. и обе стороны закончить раздельно. Для закругления закрыть с внутреннего края в каждом 2-м р. 1 раз по 2 п., 5 раз по 1 п.

На высоте 19 см от начала пройм закрыть оставшиеся по 17 п. для плечевых скосов.

Оборка: вязать аналогично оборке спинки.

Рукава: набрать 52 п. и вязать прямым полотном, распределив п. следующим образом: кром. п., 16 п. ИГ, 18 п. узора по схеме 1, 16 п. ИГ, кром. п.

На высоте 20 см от наборного края для оката рукава закрыть с обеих сторон по 3 п. и во 2-м р. — 1 раз по 2 п., в каждом 4-м р. — 7 раз по 1 п. и снова в каждом 2-м р. — 2 раза по 1 п., 3 раза по 2 п.

Через 20 см от начала оката закрыть оставшиеся 12 п.
Второй рукав вязать аналогично.

Сборка: выполнить боковые и плечевые швы. Выполнить швы рукавов, сделав 4 складки, втачать рукава.

Обвязать вырез горловины и нижний край рукавов фактурной пряжей 2 р. ст. с/н.

Полочка-спинка

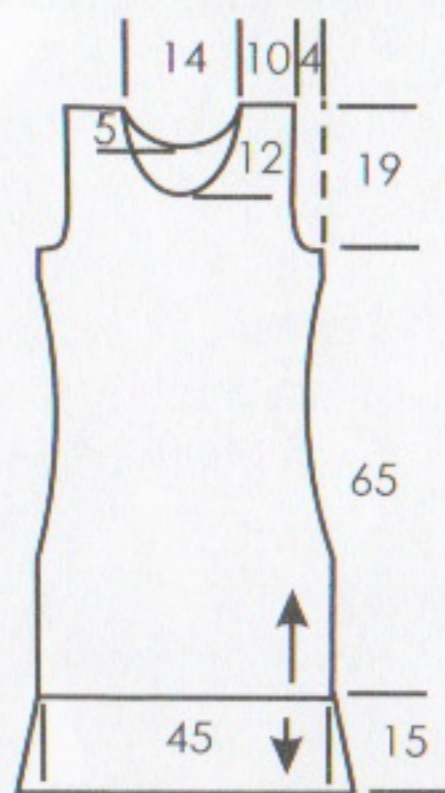

Рукав



СХЕМА 1



СХЕМА 2

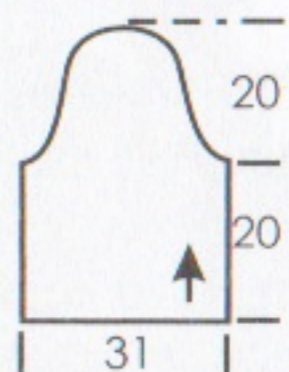

УСЛОВНЫЕ ОБОЗНАЧЕНИЯ:

| лиц. — изн.

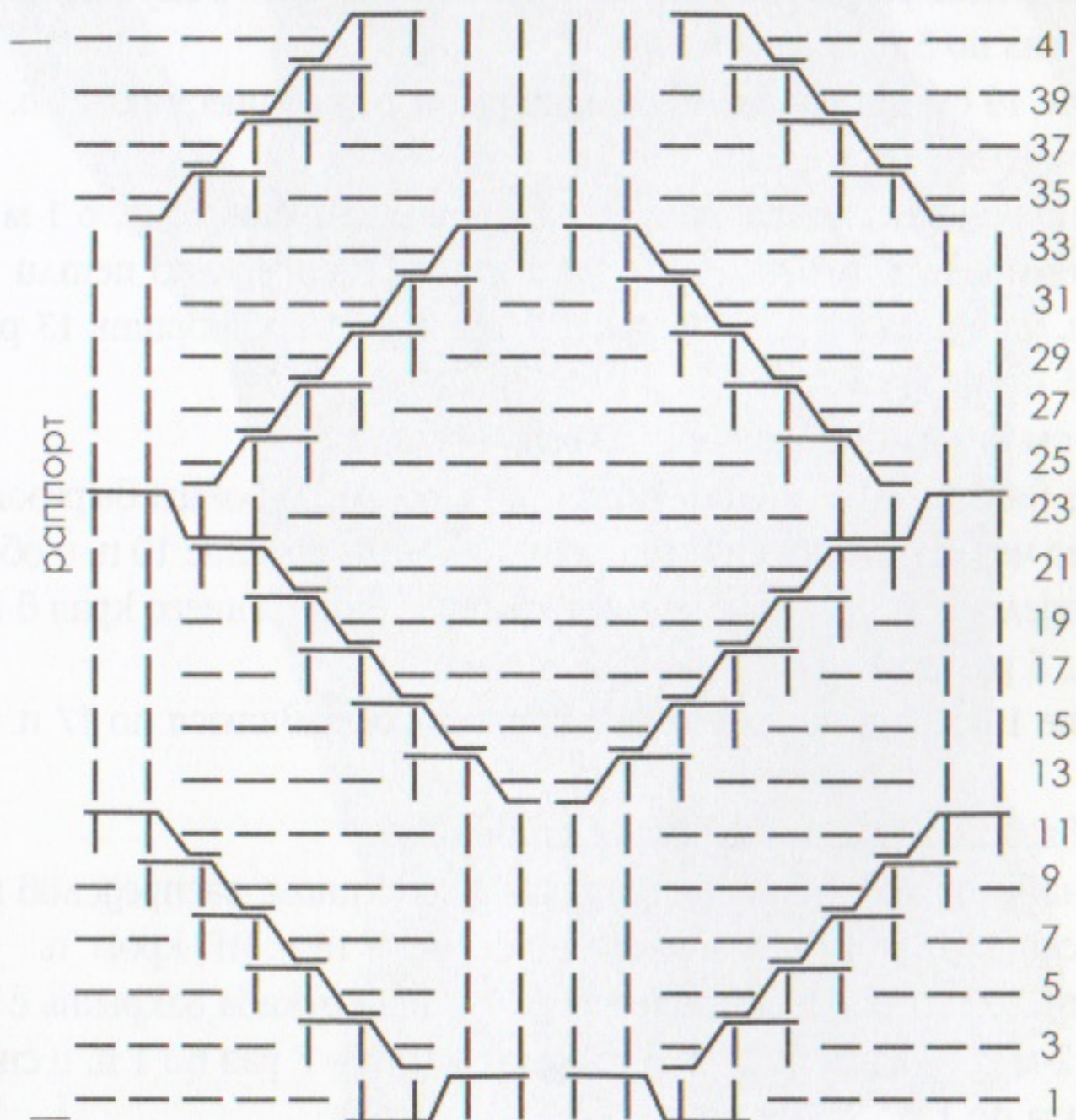
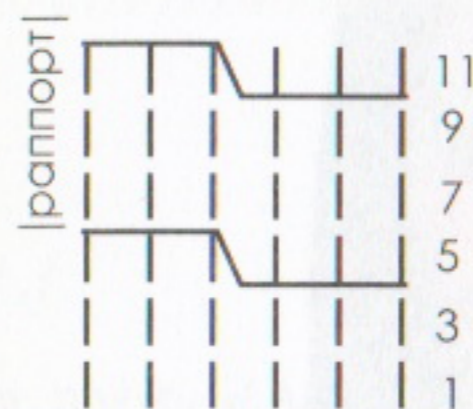
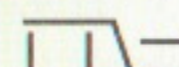
 2 лиц. оставить на ДС перед работой, 1 изн., 2 лиц. с ДС

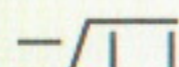
 1 изн. оставить на ДС за работой, 2 лиц., 1 изн. с ДС

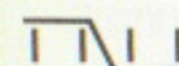
 2 п. оставить на ДС перед работой, 2 лиц., 2 лиц. с ДС

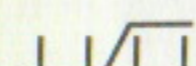
 2 п. оставить на ДС за работой, 2 лиц., 2 лиц. с ДС

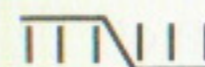
 3 п. оставить на ДС перед работой, 3 лиц., 3 лиц. с ДС





Двухцветный комплект

Платье

Размер: 44

Потребуется: пряжи «LANA GOLD» (50 % шерсти, 50 % акрила, 240 м/100 г) 500 г фиолетового и 300 г белого цвета; крючок № 8.

Основные узоры: ряды ст. с/н; узор по схеме 1; сетка по схеме 3.

Ход работы. Изделие состоит из основной детали полочки-спинки, центральной вставки и рукавов.

Основная деталь полочки-спинки: пряжей фиолетового цвета набрать цепочку из 102 в. п. + 3 п. подъема и вязать рядами ст. с/н прямым полотном.

Через 41 см от начала работы для сужения к линии талии равномерно убавить в каждом 2-м р. 5 раз по 4 ст. (= 82 ст.), провязать 6 р. прямым полотном и равномерно прибавить в каждом 2-м р. 5 раз по 3 ст. (= 97 ст.), провязать 2 р. прямым полотном.

Затем отметить нитью контрастного цвета линии разделения спинки (69 ст.) и полочек (по 14 ст.). На высоте 71 см от наборного края выполнить убавления для пройм — оставить по обе стороны от этих линий по 6 ст. (осталось 57 ст. спинки, по 8 ст. для полочек).

Продолжить работу отдельными ровными полотнами.

По 8 ст. для полочек вязать ровными полотнами на высоту 19 см, работу закончить.

Деталь спинки вязать прямым полотном на высоту 18 см. Для выреза горловины оставить средние 33 ст., провязать по 12 ст. для плечевых скосов. Через 19 см от начала пройм работу закончить.

Центральная вставка: пряжей белого цвета связать 3,5 рапп. в ширину узора по схеме 1. Вязать прямым полотном 11,5 рапп. в высоту.

Обвязать верхний край детали узором по схеме 1а и 3 р. ст. с/н, провязывая по 1 ст. с/н в каждую в. п. предыдущего ряда (= 32 ст.).

Затем для выреза горловины оставить средние 24 ст., продолжить вязание 4 ст. с обеих сторон от выреза. Через 15 см от выреза горловины работу закончить.

Рукава: пряжей фиолетового цвета набрать цепочку из 33 в. п., сомкнуть ее в кольцо и вязать по кругу рядами ст. с/н.

На высоте 19 см и 32 см от наборного края равномерно прибавить по 3 ст. с/н (= 39 ст.).

Через 45 см от начала работы нитью контрастного цвета отметить точку центра проймы и для оформления оката оставить с обеих сторон от этой линии по 12 ст. Вязать на высоту 16 см, сокращая с обеих сторон в каждом ряду по 1 ст.

Второй рукав вязать аналогично.

Сборка: втачать рукава. Пряжей белого цвета обвязать нижний край рукавов, внутренние боковые стороны и нижний край основной детали полочки-спинки 1 р. ст. б/н. Вшить центральную вставку. Обвязать вырез горловины пряжей фиолетового цвета 1 р. ст. б/н. По центральной вставке пряжей фиолетового цвета выполнить обвязку некоторых круглых мотивов узором по схеме 2 (см. фото).

Шарф

Размер: 140x21 см

Ход работы. Изделие выполнено пряжей белого цвета.

Набрать цепочку из 42 в. п. + 3 п. подъема, вязать узором по схеме 3 (2 п. до рапп., 9 рапп. узора, 4 п. после рапп.) на высоту 94 см.

Выполнить 2 детали по схеме 1 (3,5 рапп. в длину и 3,5 рапп. в ширину).

Обвязать один край каждой детали узором по схеме 1а. Украсить края шарфа этими деталями (см. фото). Длинные стороны изделия обвязать основной пряжей 1 р. ст. б/н.

Украсить один край изделия: пряжей фиолетового цвета выполнить обвязку некоторых круглых мотивов узором по схеме 2.



Платье



СХЕМА 1



СХЕМА 2

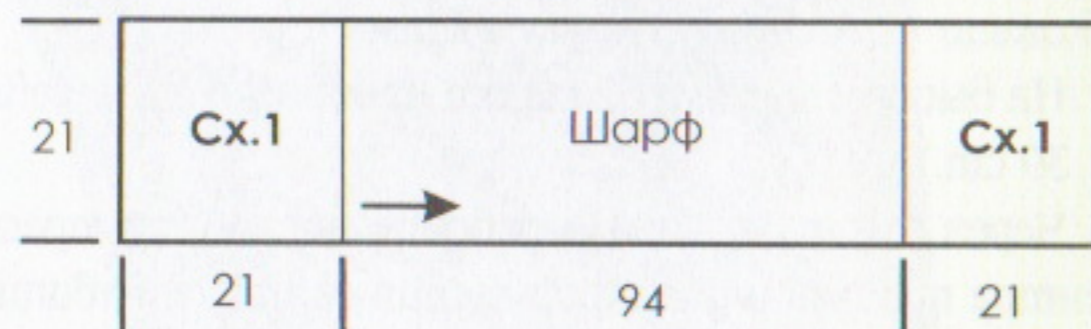
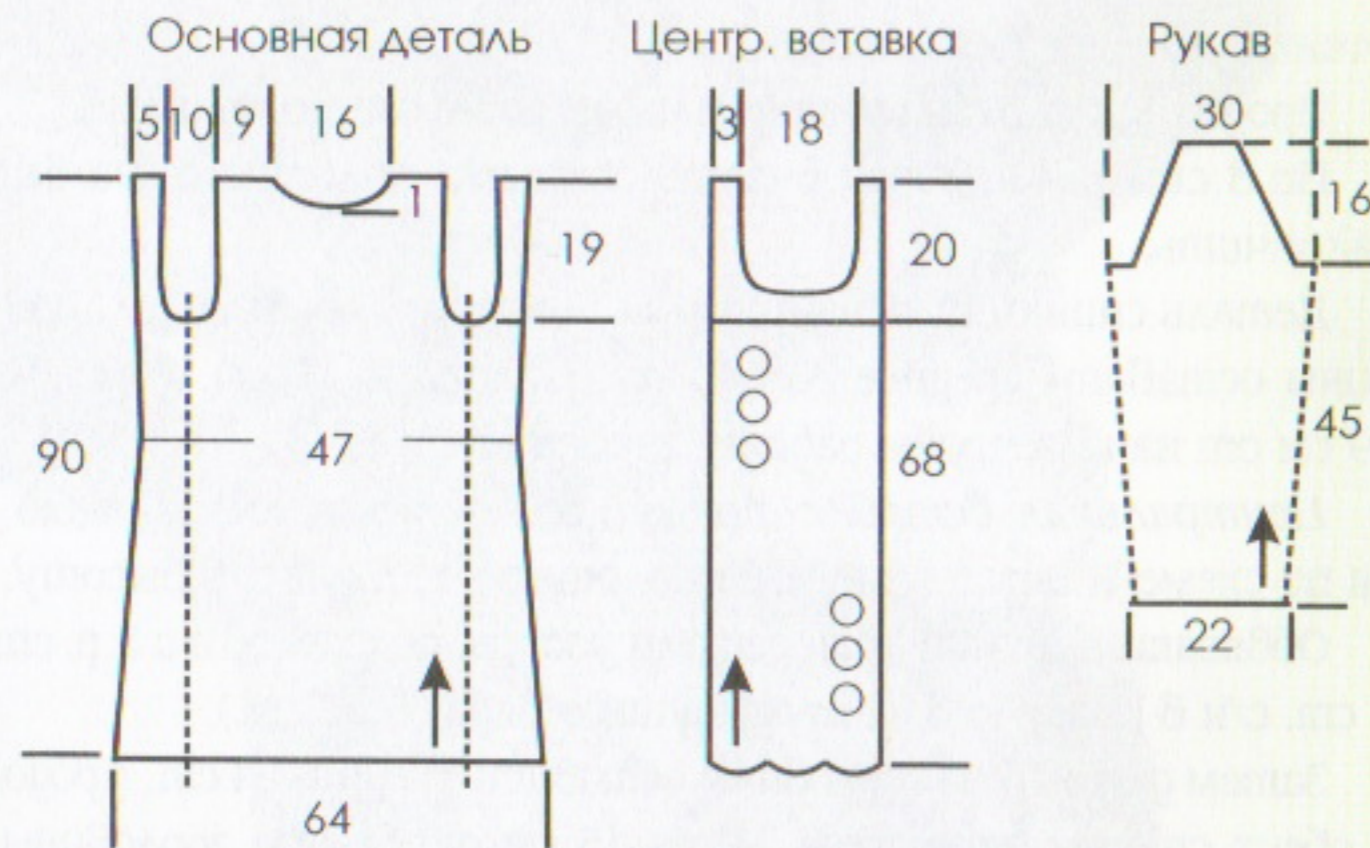

УСЛОВНЫЕ ОБОЗНАЧЕНИЯ:

- возг. п.
- ^ соед. п.
- + или | ст. б/н
- † ст. с/н
- ‡ ст. с/2н
- арка из в. п.
- начало работы

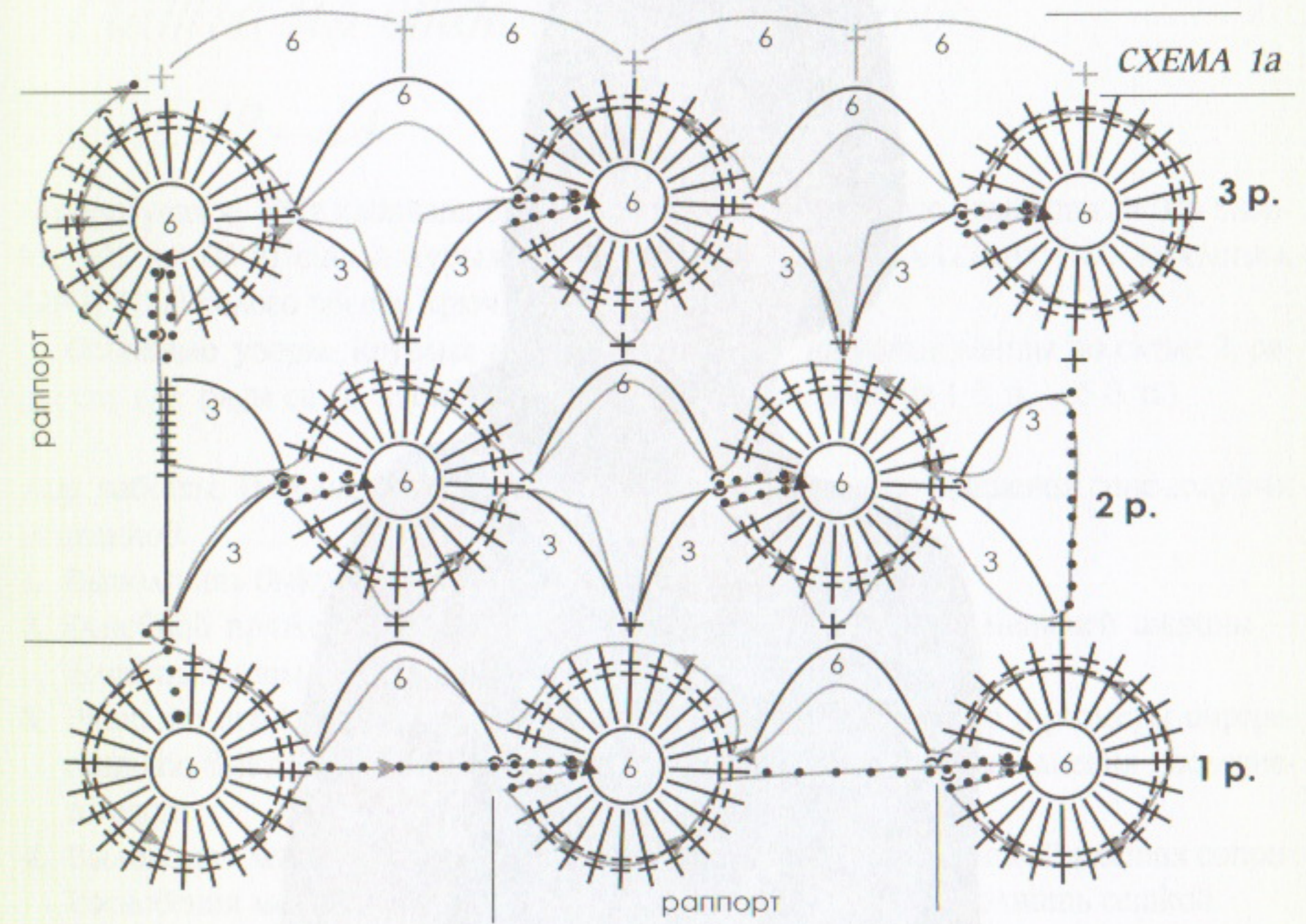
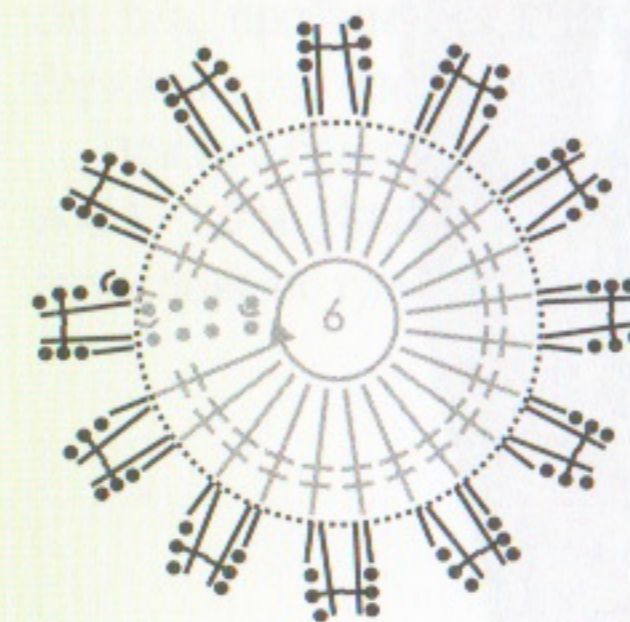
СХЕМА 3. СЕТКА

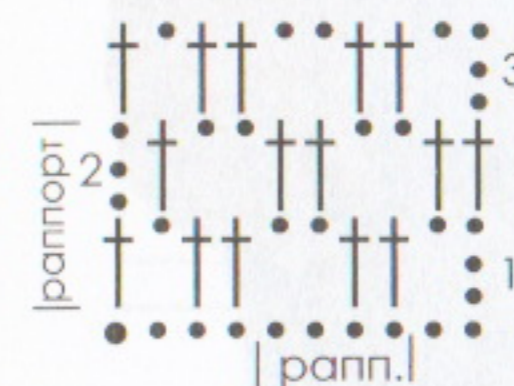

Платье из отдельных мотивов

Размер: 42—44

Потребуется: 400 г хлопчатобумажной пряжи секционного крашения (100 % хлопка, 565 м/100 г) сине-голубых оттенков; 50 г пряжи «AZIRA» (100 % хлопка, 225 м/50 г) белого цвета; крючки № 1,25 и № 3.

Основные узоры: круглые мотивы по схеме 1; ажурные ленты по схеме 2; ряды ст. с/н; ряды ст. б/н; сетка (ст. с/н — ст. с/3н, арки из 1 в. п. — 5 в. п.).

Ход работы. Изделие выполнено х/б пряжей секционного крашения сине-голубых оттенков.

1. Выполнить выкройку изделия в натуральную величину.
2. Основной пряжей связать 3 ленты по схеме 2, 1 ленту меньшей ширины — ½ часть ленты по схеме 2.
3. Этой же пряжей связать круглые мотивы (их количество и размеры определить по выкройке), соединяя их между собой в процессе выполнения последнего ряда.
4. Выложить ленты и круглые мотивы на выкройке, закрепить. В местах соприкосновения мотивов сшить их, крупные промежутки заполнить сеткой.
5. Выполнить бретели для левого плеча — основной пряжей связать 2 полосы необходимой длины рядами ст. с/н шириной 11 ст. с/н. Пришить бретели.

Сборка: обвязать крючком № 1,25 основной пряжей верхний край изделия 1 р. ст. б/н, проймы — 2 р. ст. б/н. Пряжей белого цвета крючком № 1,25 обвязать верхний край изделия, бретели и проймы 1 р. ст. б/н.

Пряжей белого цвета в 1 нить крючком № 1,25 связать тесьму по схеме 3 длиной 1—1,5 м, украсить ею левое плечо. Этой же пряжей в 2 нити крючком № 3 связать пояс по схеме 3 длиной 2—2,5 м.



СХЕМА 1. КРУГЛЫЙ МОТИВ



СХЕМА 2



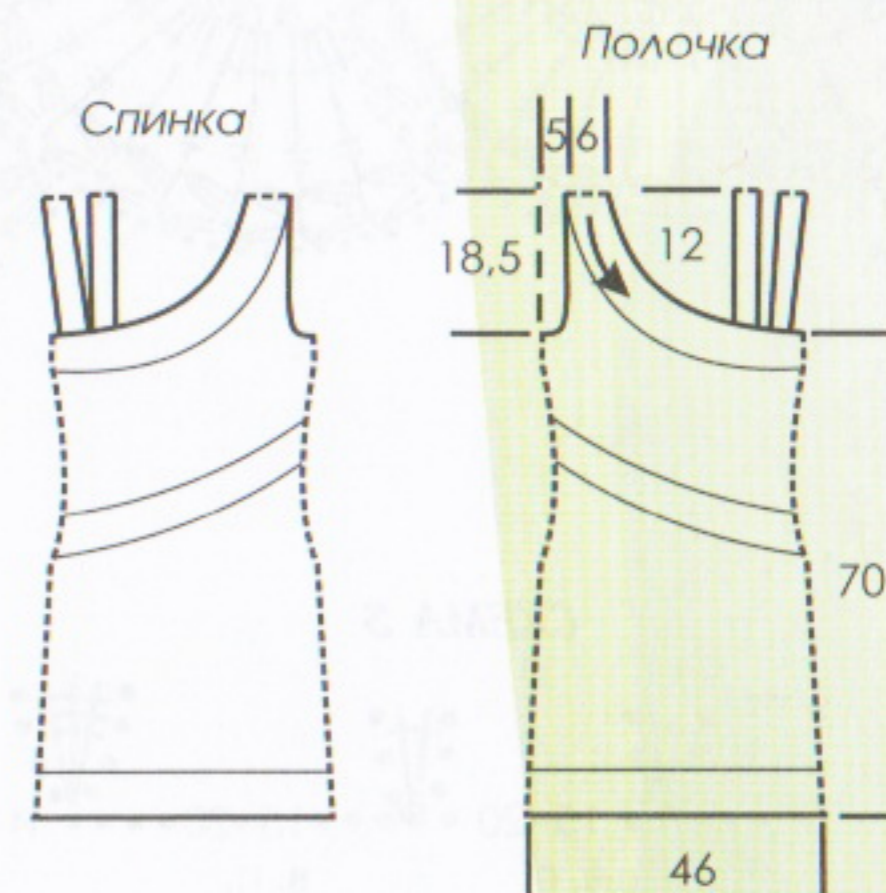

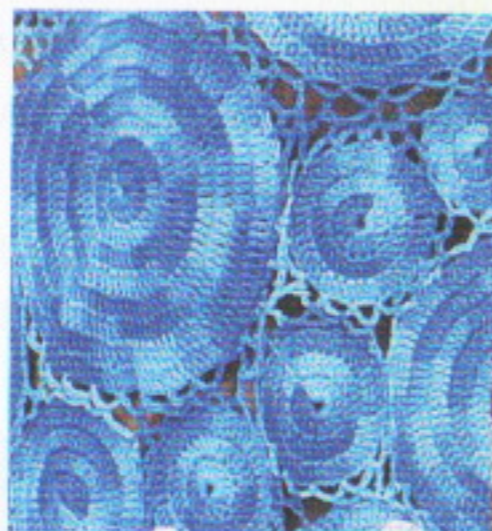
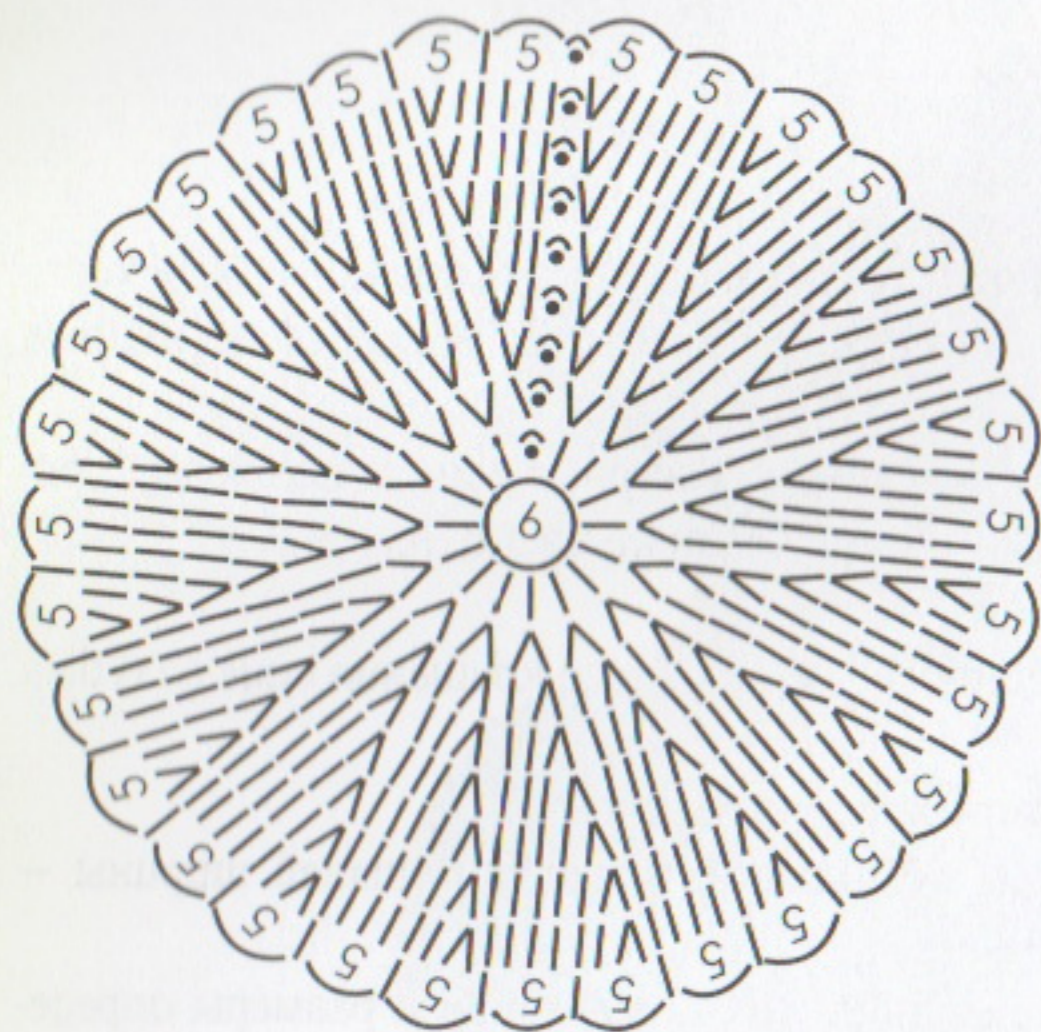

СХЕМА 3

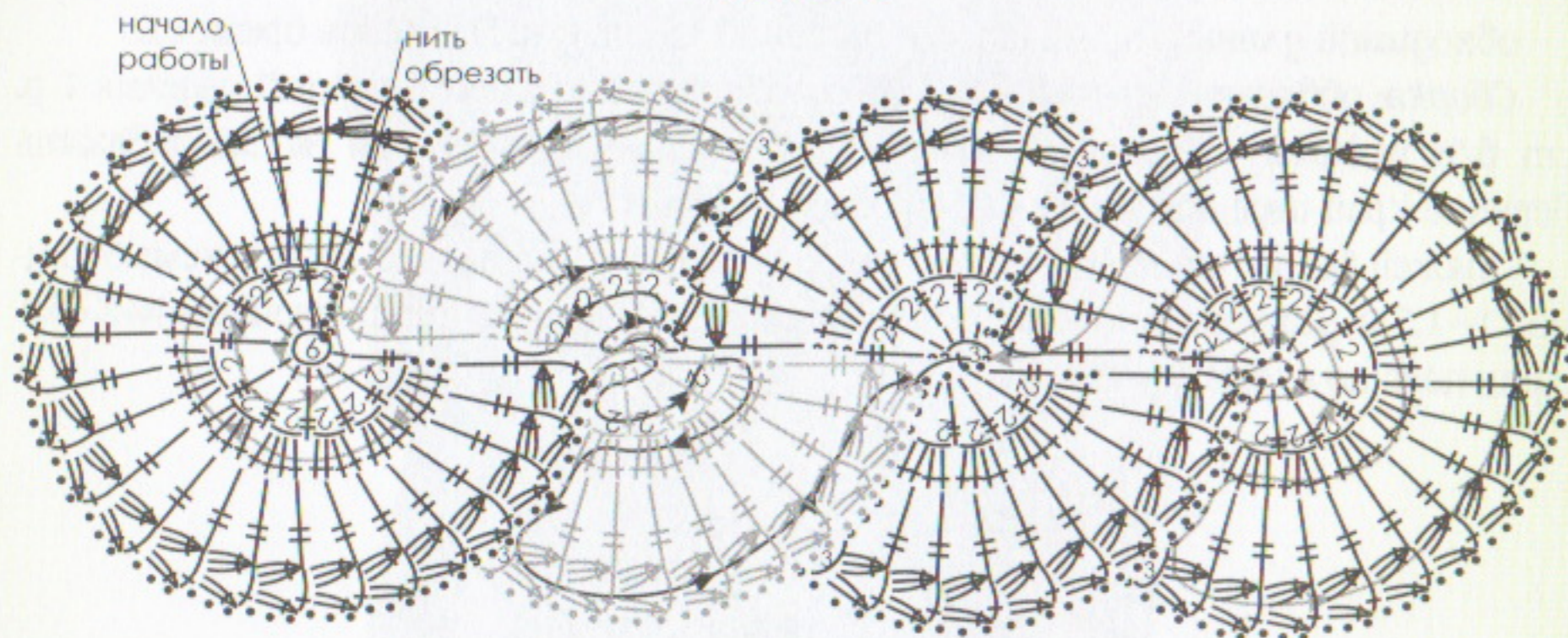
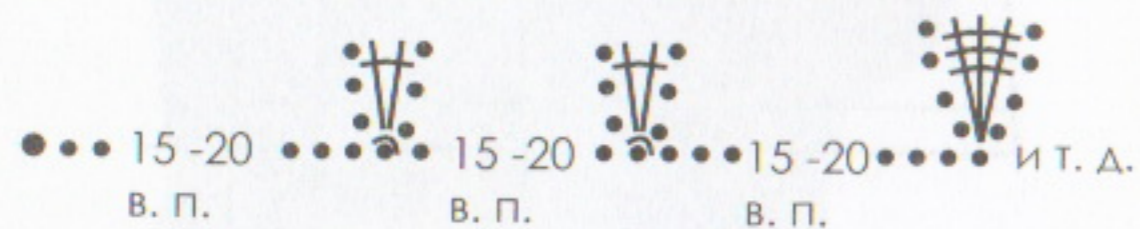

УСЛОВНЫЕ ОБОЗНАЧЕНИЯ:

- возд. п.
 - ^ соед. п.
 - | ст. б/н
 - V 2 ст. б/н с общим основанием
 - † ст. с/н
 - ≡ ст. с/2н
-  3 в. п., 2 ст. с/н с общей вершиной провяз. в указанное место;
 1 накид;
 провяз. 3 ст. с/н с общей вершиной в указанное место;
 провяз. ст. с/2н в указанное место;
 провяз. вместе ст. с/2н и 3 ст. с/н с общей вершиной;
 провяз. сделанный ранее накид;
 провяз. вместе оставшиеся п. на крючке
-  3 ст. с/н с общей вершиной
 -  2 ст. с/н с общим основанием
 -  3 ст. с/3н с общим основанием
 - арка из в. п.
 - начало работы





Туника, выполненная из отдельных элементов

Размер: 48

Потребуется: 220 г пряжи «Жасмин» (100 % хлопка, 220 м/75 г) зеленого цвета; 100 г хлопчатобумажной пряжи (100 % хлопка, 565 м/100 г) черного цвета; спицы № 2; крючки № 1 и № 1,5.

Основные узоры: узоры по схемам 1–6; сетка (ст. с/н – ст. с/3н, арки из 2 в. п. – 7 в. п.).

Ход работы. Выполнение этого изделия требует определенных навыков и аккуратности. Поэтому рекомендуем придерживаться данных ниже рекомендаций.

Работу следует разбить на несколько этапов.

- Выполнить выкройку изделия в натуральную величину.
- Пряжей зеленого цвета выполнить прямоугольники узорами по схемам 1–6 (количество мотивов произвольное). Обвязать каждый прямоугольник этой же пряжей 1 р. ст. б/н крючком № 1,5.
- Выложить мотивы на выкройку, пряжей черного цвета крючком № 1 заполнить пустоты сеткой.
- Пряжей черного цвета обвязать вырез горловины 1 р. ст. б/н и узором по схеме 7; нижний край рукавов – 1 р. ст. б/н, 1 р. ст. с/н и узором по схеме 7а; нижний край изделия – 1 р. ст. б/н и узором по схеме 7а.

Полочка-спинка

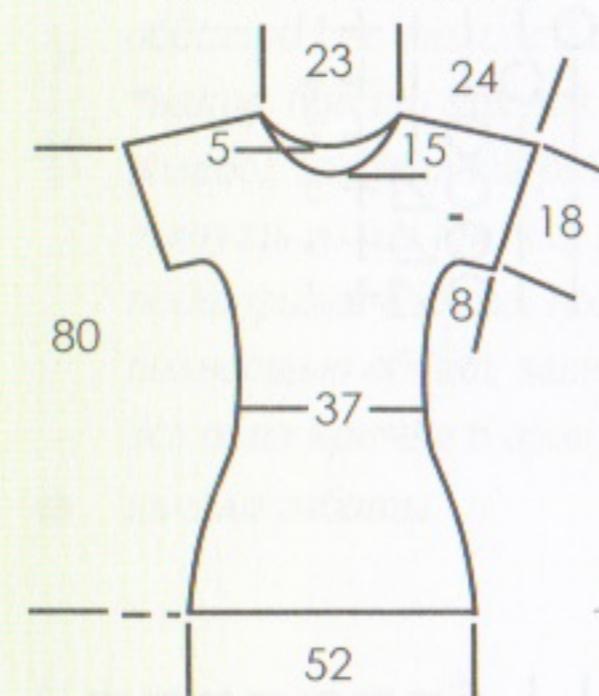

Размеры мотивов



СХЕМА 1



СХЕМА 2

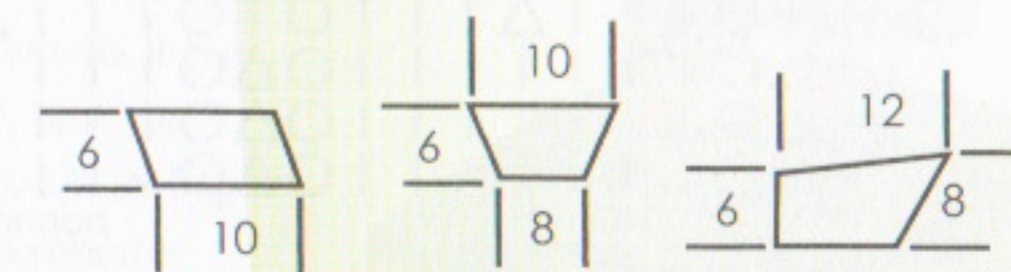

СХЕМА 3



СХЕМА 4



СХЕМА 5

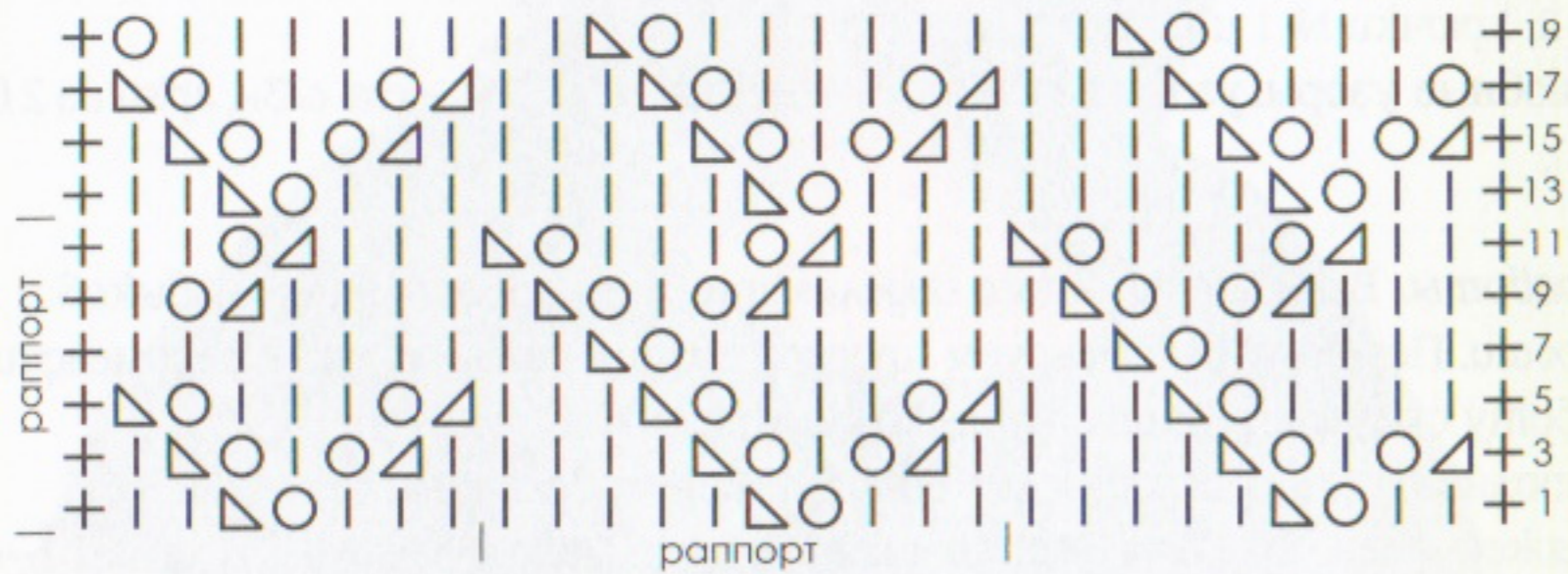

УСЛОВНЫЕ ОБОЗНАЧЕНИЯ:

- + кром. п.
- накид
- | лиц.
- изн.
- ◁ 2 вместе лиц. с наклоном влево
- ▷ 2 вместе лиц. с наклоном вправо
- ▲ 2 вместе изн. с наклоном вправо
- △ 3 вместе лиц.

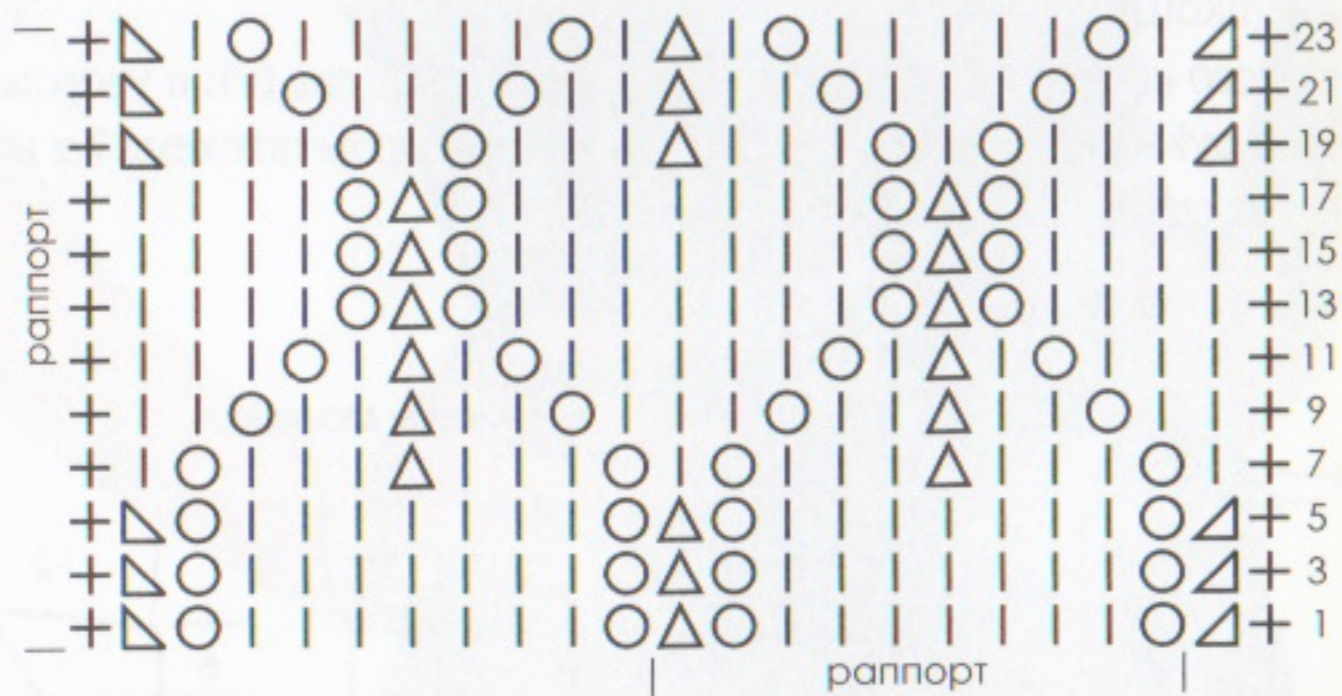
СХЕМА 6



СХЕМА 7
ОБВЯЗКА ГОРЛОВИНЫ



СХЕМА 7а
ОБВЯЗКА РУКАВОВ И ИЗДЕЛИЯ



УСЛОВНЫЕ ОБОЗНАЧЕНИЯ:

- в. п.
- ∩ соед. п.
- + ст. б/н
- ⌘ обвитой ст.: ст. с/н в п. предыдущ. р., *накид, ввести крючок под ст. с/н (справа налево), захватить рабочую нить и вытянуть п. (на крючке 2 п.)*, от * до * повторить 4–6 раз, пока ст. с/н не будет полностью обвит; затем провязать все п. на крючке в один прием
- начало работы

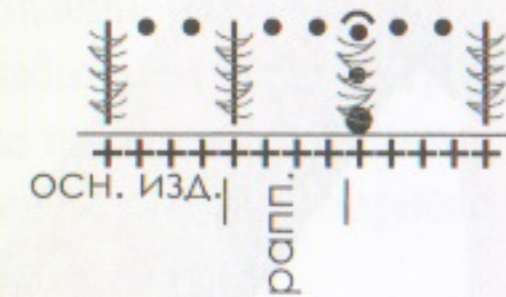
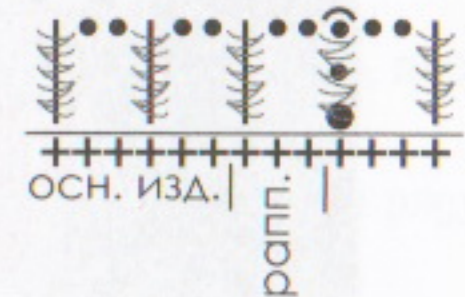



Сарафан, выполненный из круллых мотивов

Размер: 44—46

Потребуется: 300 г пряжи «JEANS» (55 % хлопок, 45 % акрила, 160 м/50 г) розового цвета; крючок № 3; 3 бусины розового цвета.

Основные узоры: ряды ст. с/н; мотивы по схемам 1 и 2.

Ход работы. Изделие состоит из кокетки, лифа и нижней части.

Кокетка: выполнить 10 мотивов по схеме 1 и соединить их.

Лиф. Начало вязания — центр полочки. Набрать цепочку из 15 в. п. + 3 п. подъема и вязать рядами ст. с/н в поперечном направлении.

Добавить с обеих сторон в каждом ряду 9 раз по 1 ст. (= 33 ст.), продолжить вязание прямым полотном.

Через 78 см от наборного края убавить с обеих сторон в каждом ряду 9 раз по 1 ст. (= 15 ст.).

На высоте 86 см от начала работы вязание закончить.

Нижняя деталь: связать 40 мотивов по схеме 2, соединяя их в единое полотно в процессе выполнения последнего ряда (по 8 мотивов в кольце).

Сборка: лиф сшить в узкой части (первый и последний ряд), пришить бусины. Кокетку спереди пришить, а на спинке соединить с лифом цепочками из в. п. необходимой длины и сложными столбиками.

Нижнюю деталь присоединить к лифу с помощью столбиков с различным числом накидов и арками с разным количеством в. п., присобирая спереди деталь лифа (см. фото).

Лиф в области пройм обвязать 1 р.: *4 ст. б/н, пико из 3 в. п.* (от * до * повторить необходимое количество раз).

Полочка-спинка



СХЕМА 1



КОКЕТКА

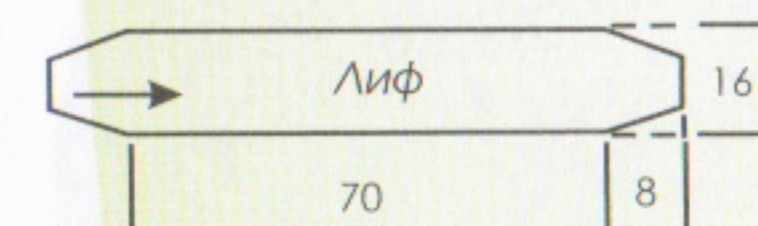
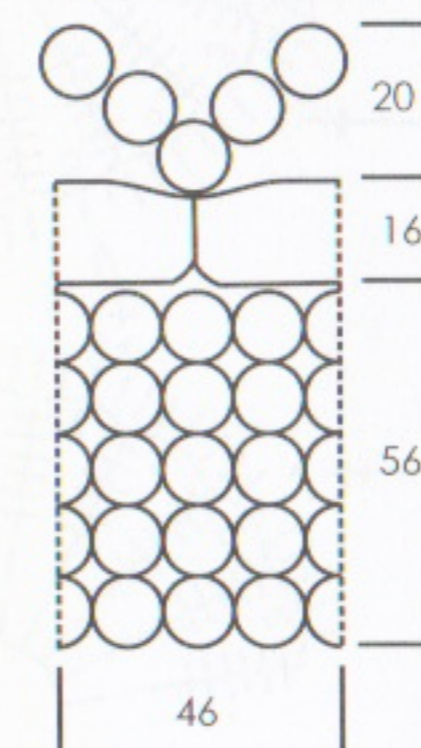
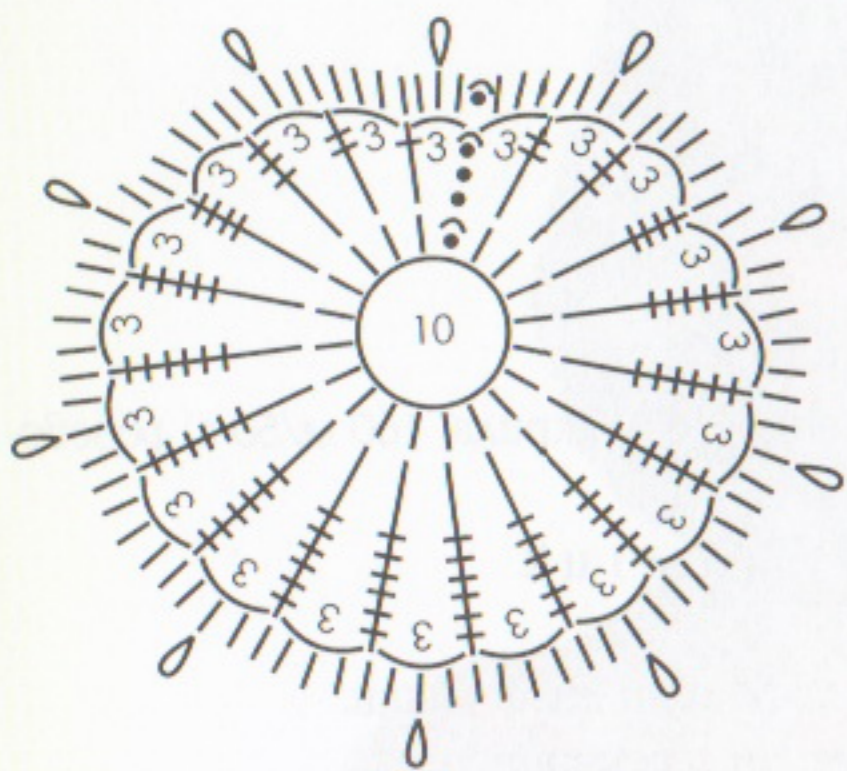

СХЕМА 2



УСЛОВНЫЕ ОБОЗНАЧЕНИЯ:

- возг. п.
- ^ соед. п.
- | ст. б/н
- † ст. с/н
- ≡ ст. с/2н
- ≡≡ ст. с/3н
- ≡≡≡ ст. с/4н
- ≡≡≡≡ ст. с/5н
- ≡≡≡≡≡ ст. с/6н
- (арка из в. п.
- ∩ пико из 3 в. п.
- начало работы

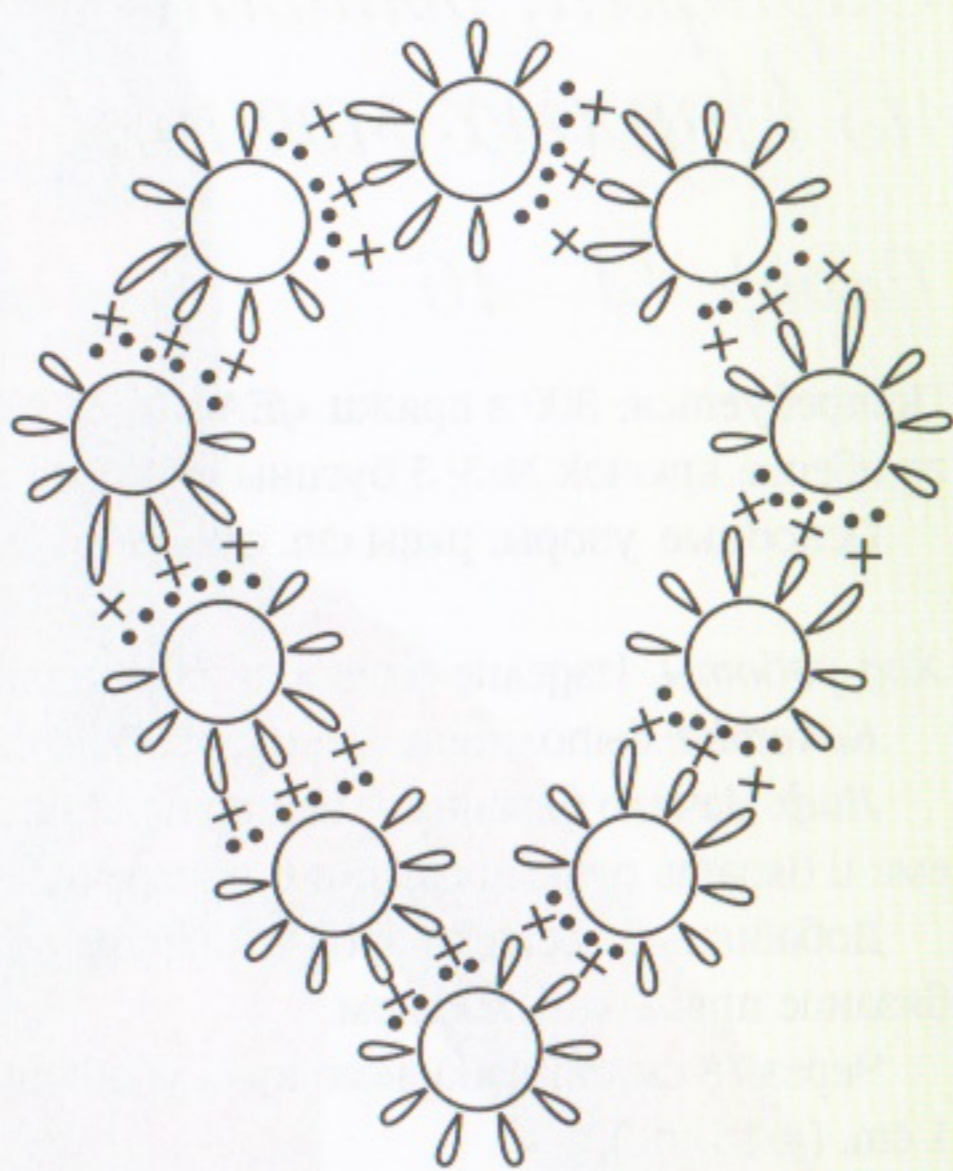
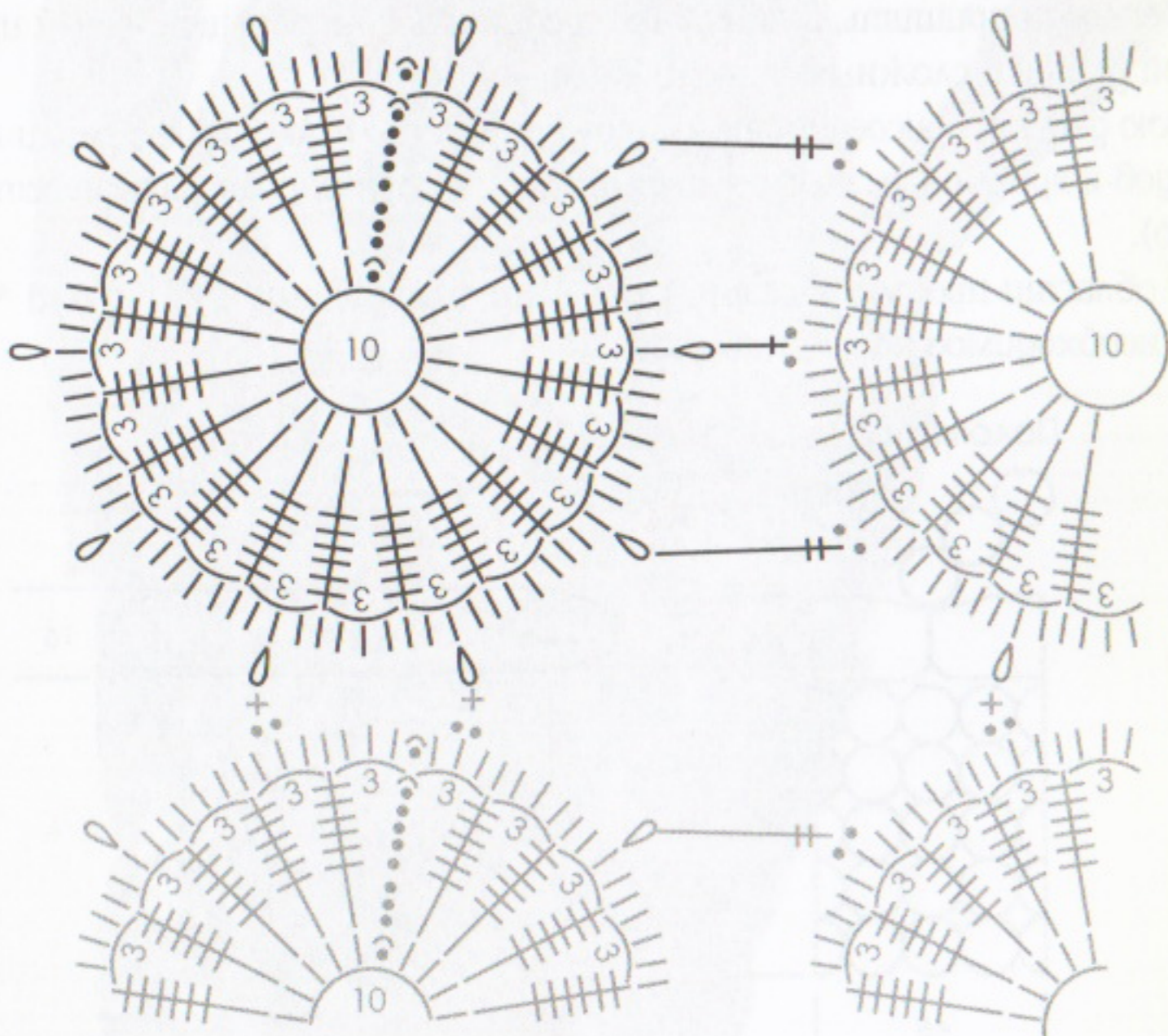



Элегантное платье

Размер: 44—46

Потребуется: 450 г пряжи «AZIRA» (100 % хлопок, 225 м/50 г) черного цвета; пряжа «VIOLET» (100 % хлопка, 282 м/50 г) 200 г сиреневого цвета и 100 г зеленого цвета; крючок № 4.

Основные узоры: ряды ст. с/н; листья по схеме 1; лепестки по схемам 2, 3 и 4; сетка по схеме 5.

Ход работы. Вязать соответствующей пряжей в 2 нити. Выполнить выкройку в натуральную величину.

Спинка: пряжей сиреневого цвета связать 5 лепестков по схеме 3 и сшить их, образуя цветок. Обвязать его по контуру этой же пряжей 1 р. ст. б/н и 1 р.: *3 ст. б/н, 3 в. п.* (от * до * повторить необходимое количество раз) по этой же схеме. Выложить цветок на выкройку.

Пряжей черного цвета набрать цепочку из 85 в. п. + 3 п. подъема и вязать рядами ст. с/н прямым полотном на высоту 44 см.

Затем для сужения к линии талии убавить с обеих сторон в каждом ряду 11 раз по 1 ст., провязать 8 р. прямым полотном и прибавить в каждом 2-м р. 8 раз по 1 ст.

Проймы и вырез под вставку выполнить согласно выкройке в натуральную величину.

Через 19 см от начала пройм вязание закончить петлями плечевых скосов (по 15 ст. с/н).

Полочка: пряжей зеленого цвета связать 7 листьев по схеме 1.

Пряжей сиреневого цвета связать по 5 лепестков по схемам 2 и 4, 10 лепестков по схеме 3 (все лепестки обвязать 1 р. ст. б/н и 1 р.: *3 ст. б/н, 3 в. п.*). Соединить лепестки, образуя 4 цветка. Закрепить цветы на выкройке (см. фото).

Пряжей черного цвета набрать цепочку из 85 в. п. + 3 п. подъема и вязать рядами ст. с/н аналогично спинке.

В процессе вязания произвольно выполнять сетку согласно схеме 5.

Сборка: пришить цветы и листья к основному полотну. Выполнить боковые и плечевые швы. Обвязать проймы, вырез горловины и нижний край изделия пряжей черного цвета 1 р. ст. б/н.





СХЕМА 1. ЛИСТОЧЕК



УСЛОВНЫЕ ОБОЗНАЧЕНИЯ:

- возд. п.
- ^ соед. п.
- + или | ст. б/н
- ┌ полуст. с/н
- ┆ ст. с/н
- ≡ ст. с/2н
- ≡≡ ст. с/3н
- ∨ 2 ст. с/н с общим основанием
- ∨∨ 3 ст. с/н с общим основанием
- ∧ 2 ст. с/н с общей вершиной
- ⌒ арка из в. п.
- ∩ пико из 3 в. п.
- начало работы

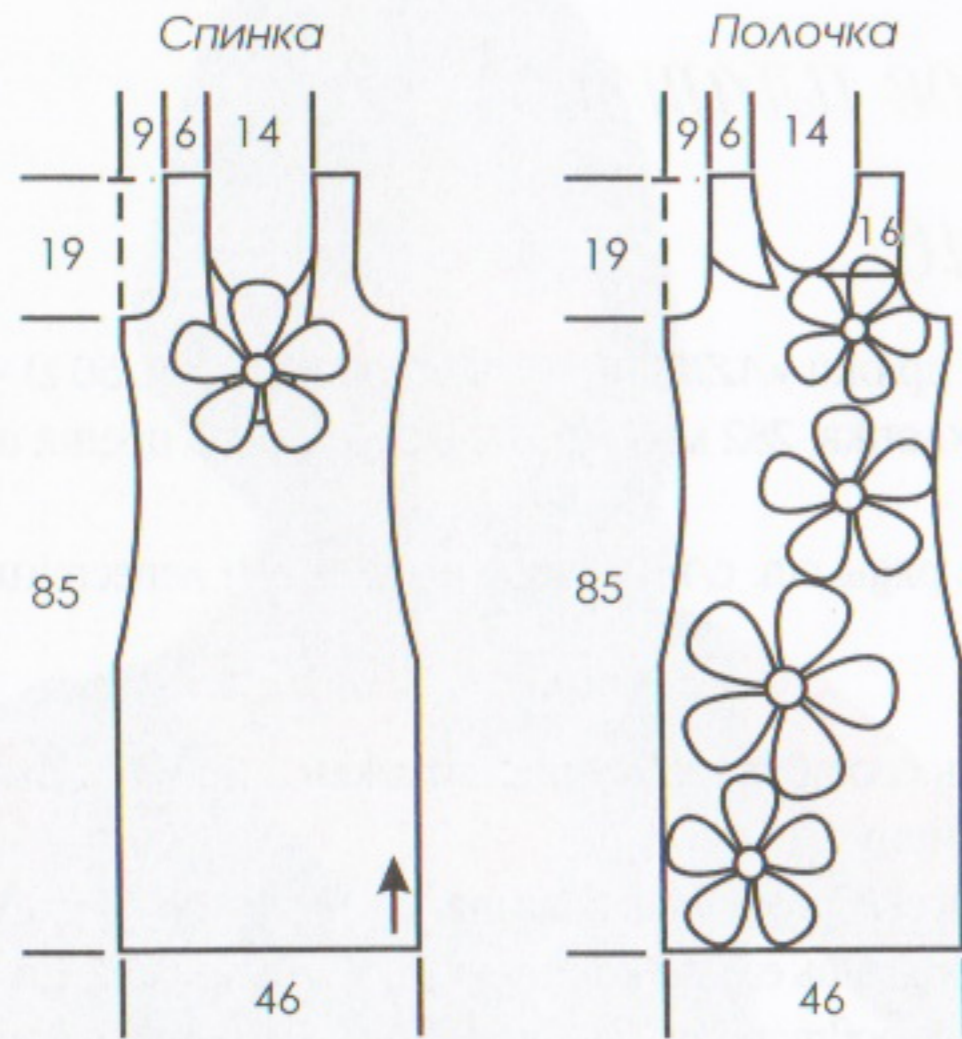
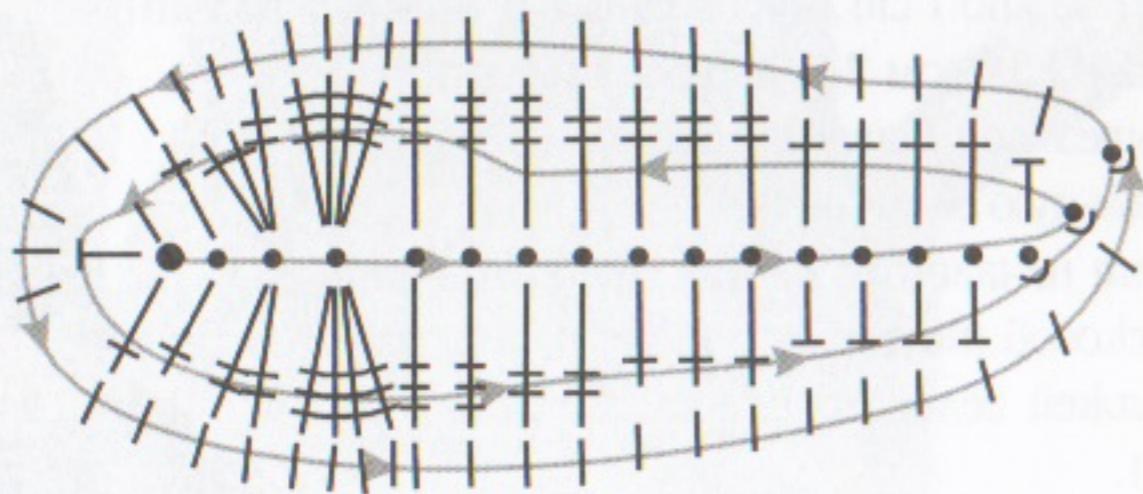
СХЕМА 2
МАЛЕНЬКИЙ ЛЕПЕСТОК



СХЕМА 4
БОЛЬШОЙ ЛЕПЕСТОК



СХЕМА 3
СРЕДНЕЙ ВЕЛИЧИНЫ ЛЕПЕСТОК

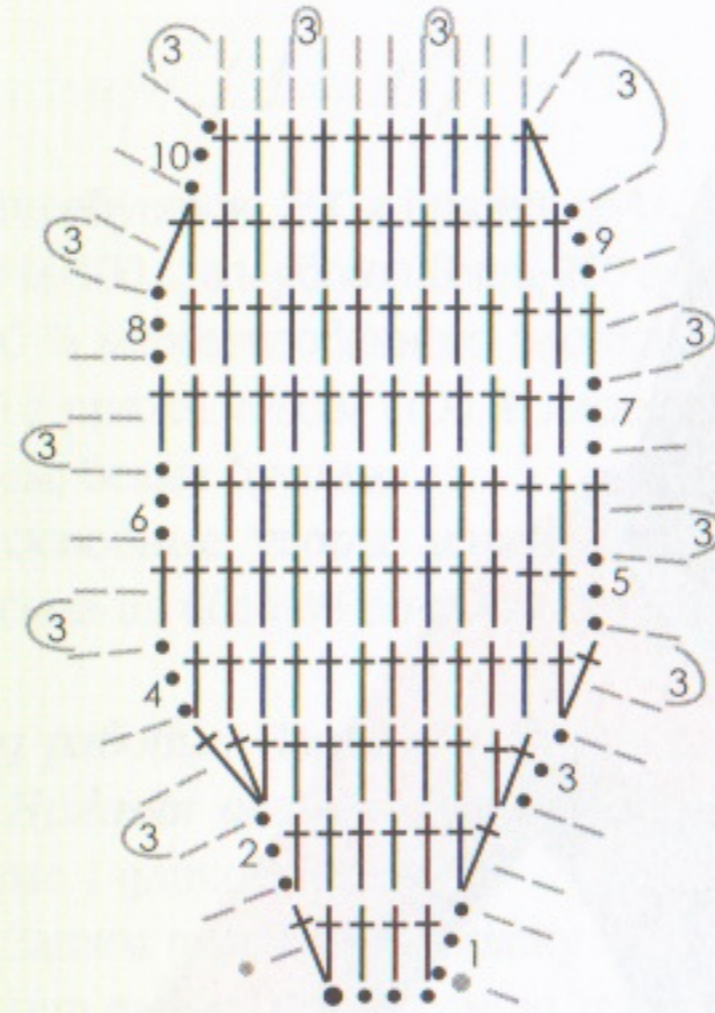

СХЕМА 5
ЗАПОЛНЕНИЕ ПУСТОТ СЕТКОЙ

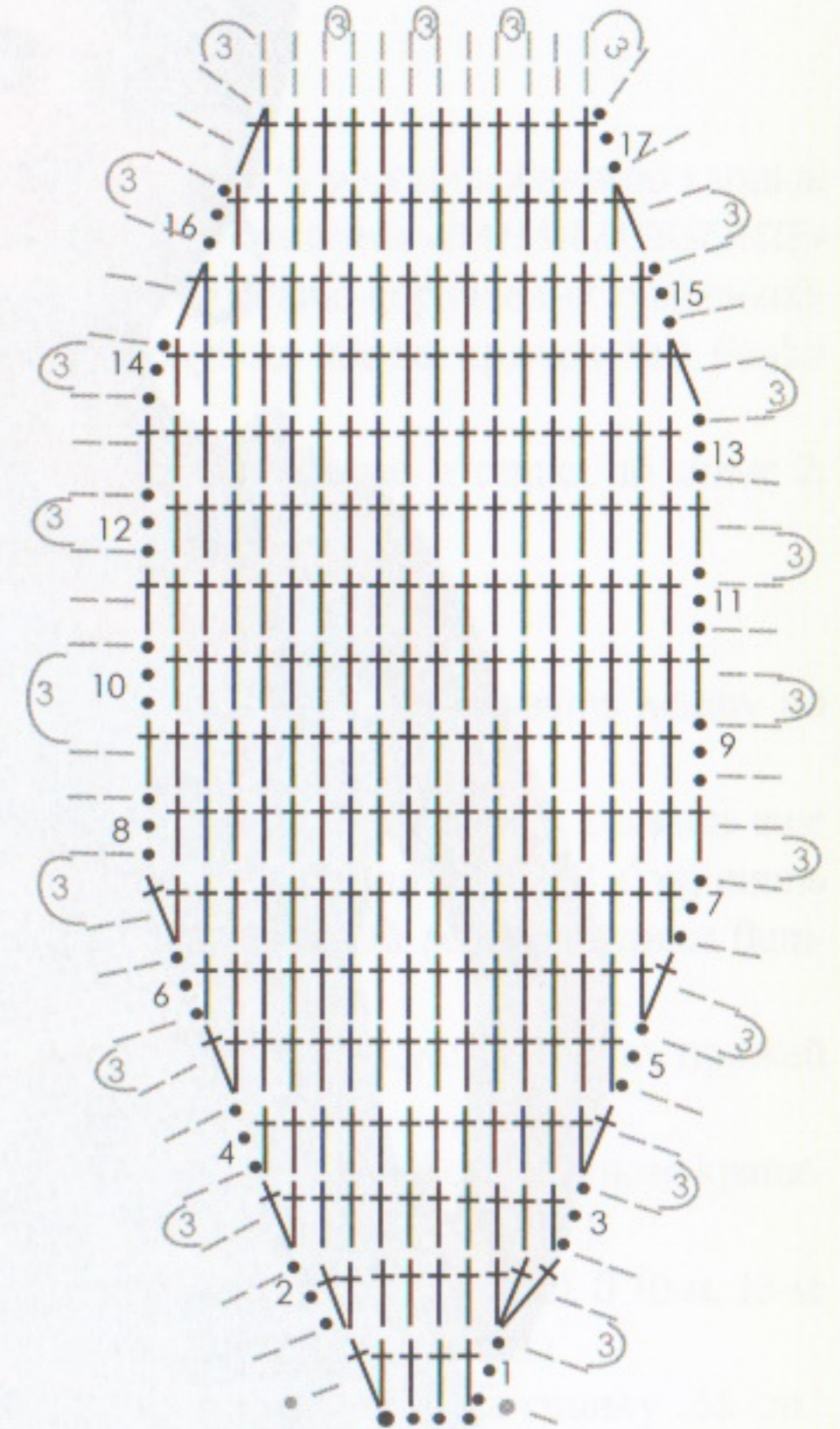

Сарафан, декорированный цветочками

Размер: 44—46

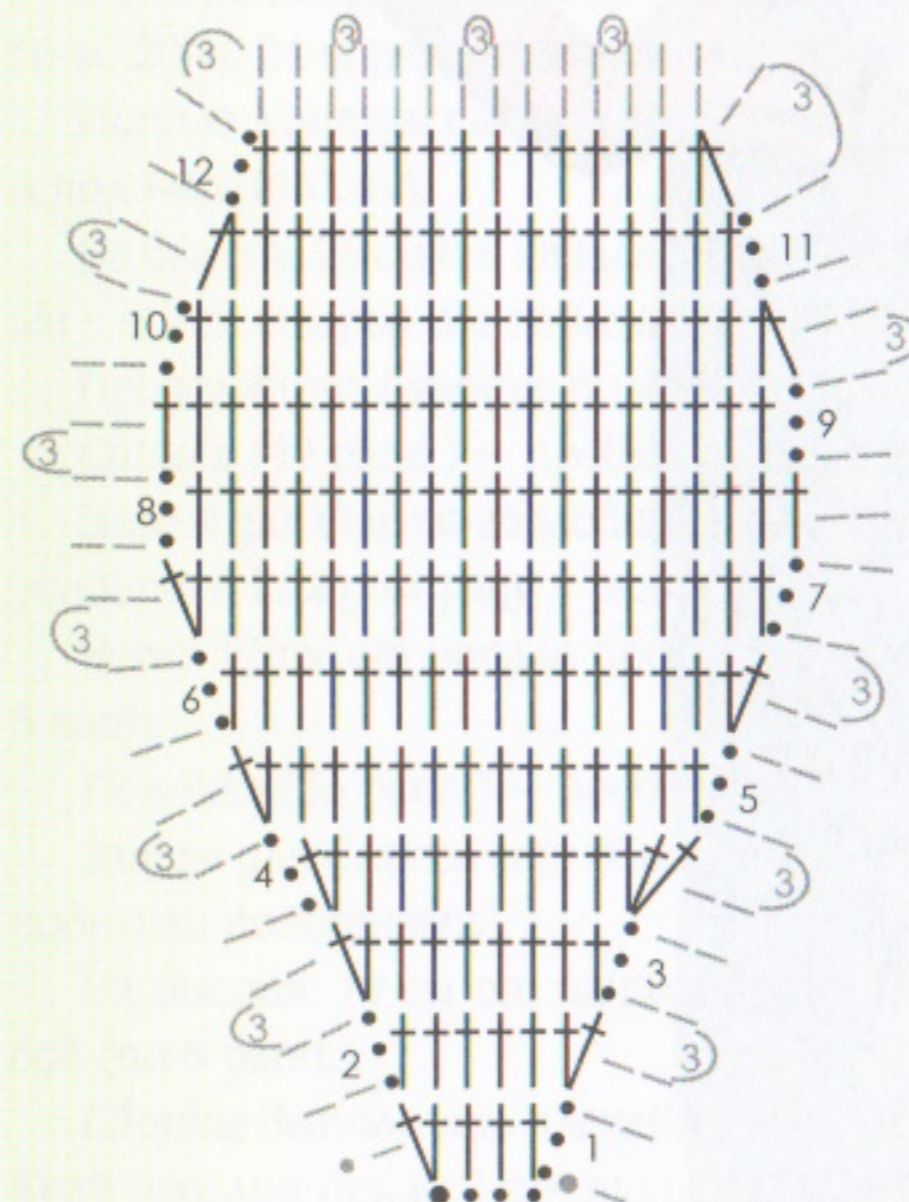
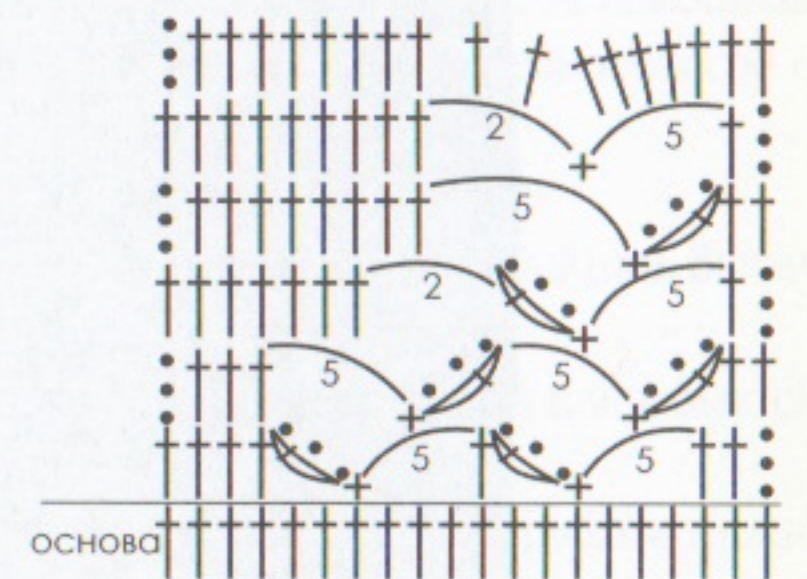
Потребуется: 300 г пряжи «BAHAR MERSERIZE» (100 % мерсеризованного хлопка, 260 м/100 г) голубого цвета; 200 г пряжи секционного крашения «BAHAR MERSERIZE» (100 % мерсеризованного хлопка, 260 м/100 г) голубовато-коричневых оттенков; 100 г пряжи «Роза» (100 % хлопка, 330 м/50 г) голубого цвета; крючок № 2; вилка 10 см; белые бусины.

Основные узоры: лента, выполненная на вилке по схеме 1; сетка по схеме 2; тесьма из цветов по схеме 3; ряды ст. б/н.

Ход работы. Изделие состоит из верхней и нижней детали.

Нижняя деталь: пряжей секционного крашения на вилке связать ленту по схеме 1 длиной 108 см.

Затем перейти на пряжу «BAHAR MERSERIZE» голубого цвета и связать еще 9 лент длиной от 104 см до 76 см (длину лент определять примеркой). Соединять полосы «колоском», периодически соединяя 2 витка нижней ленты с одним витком верхней ленты, так как ленты разной длины.

Соединить нижнюю деталь в кольцо. Верхний край детали обвязать пряжей голубого цвета 1 р. ст. б/н.

Верхняя деталь: по верхнему краю нижней детали пряжей секционного крашения вязать сеткой по схеме 2 круговыми рядами (1-й ряд — 106 рапп.).

Выполнять расширение полотна к линии груди (по этой же схеме): в 10-м, 13-м, 16-м, 20-м, 24-м рядах равномерно прибавлять по 5 рапп. (= 131 ст.).

Нитью контрастного цвета отметить линии разделения на спинку (65 ст.) и полочку (66 ст.).

На высоте 25 см от начала детали выполнить проймы — оставить непробязанными с обеих сторон от отмеченных линий на спинке по 8 ст., на полочке — по 15 ст.

Продолжить вязание полочки и спинки отдельными полотнами.

Спинка (49 рапп.) — провязать 13 р. прямым полотном.

Затем для выреза горловины оставить средние 23 рапп. и по обе стороны от них убавить в каждом ряду 5 раз по 1 рапп., продолжить вязание ровными полотнами.

Через 19 см от начала пройм вязание закончить петлями плечевых скосов (по 8 рапп.).

Полочка (36 рапп.) — провязать 4 р. прямым полотном.

Затем для выреза горловины оставить средние 20 рапп. и продолжить вязание ровными полотнами.

На высоте 19 см от начала пройм вязание закончить петлями плечевых скосов (по 8 рапп.).

Сборка: выполнить плечевые швы. Обвязать вырез горловины, проймы, нижний край изделия пряжей секционного крашения 1 р. ст. б/н.



Пряжей «Роза» в 2 нити по схеме 3 связать тесьму из цветов длиной 3–4 м. Пришить ее зигзагообразно под вырезом горловины. Цветы разместить на полотне, серединку каждого цветка украсить бусиной.

На спинке пришить тесьму произвольной длины согласно фото.

Выполнить еще одну тесьму из цветов по схеме 3. В начале и в конце тесьмы выполнить завязки – цепочки из 6 п. необходимой длины. Украсить тесьмой линию талии спереди.



СХЕМА 2. СЕТКА И РАСШИРЕНИЕ УЗОРА



СХЕМА 1. ВЫПОЛНЕНИЕ АЖУРНОЙ ЛЕНТЫ НА ВИЛКЕ

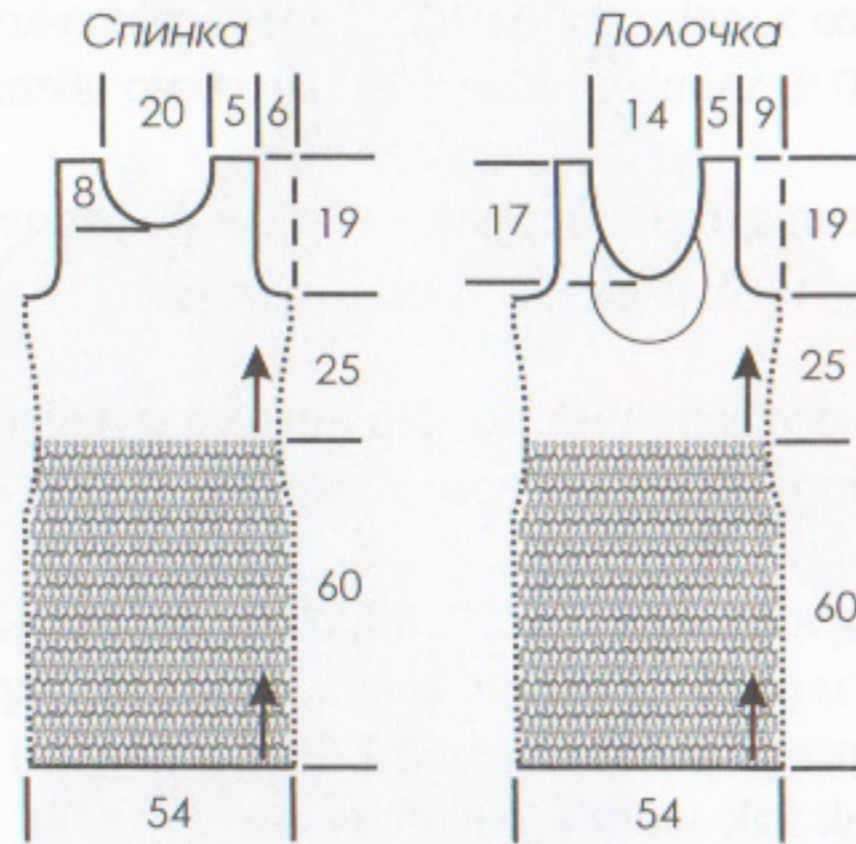

СХЕМА 3. ТЕСЬМА ИЗ ЦВЕТОВ

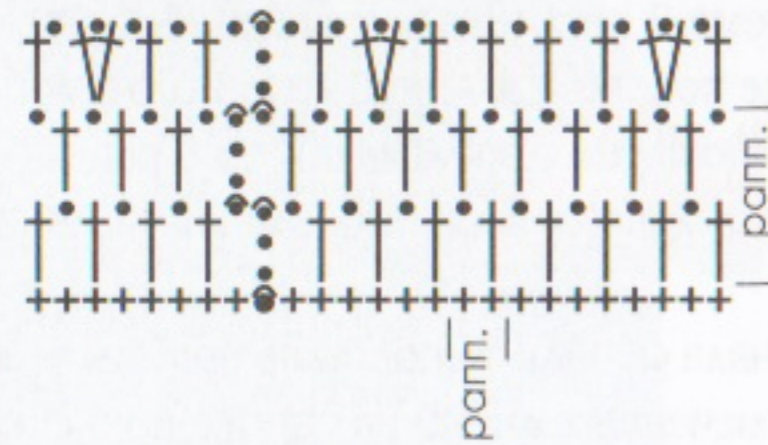

СОЕДИНЕНИЕ ЛЕНТ «КОЛОСКОМ»

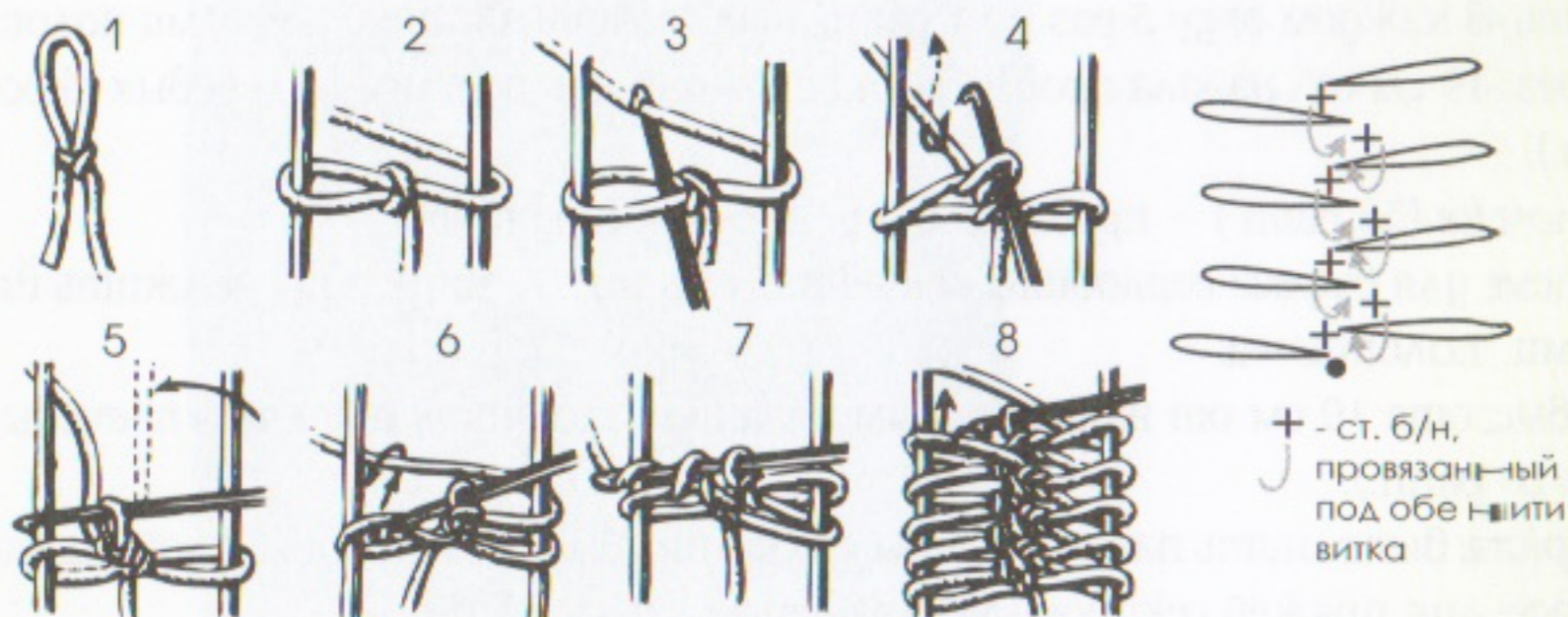
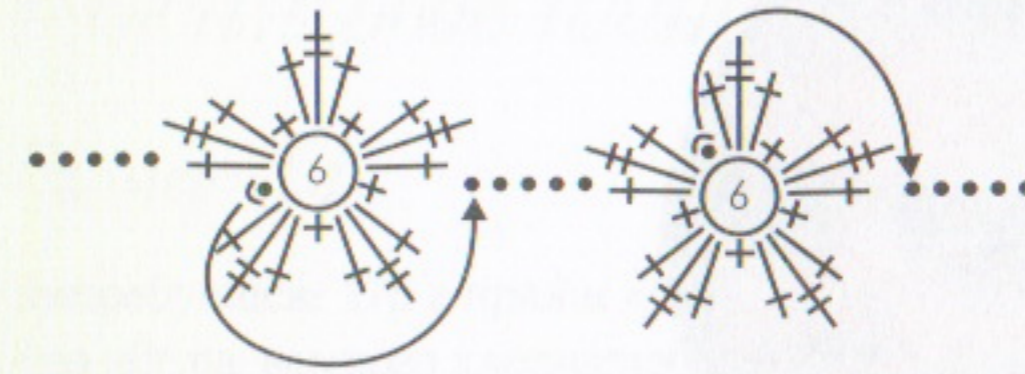
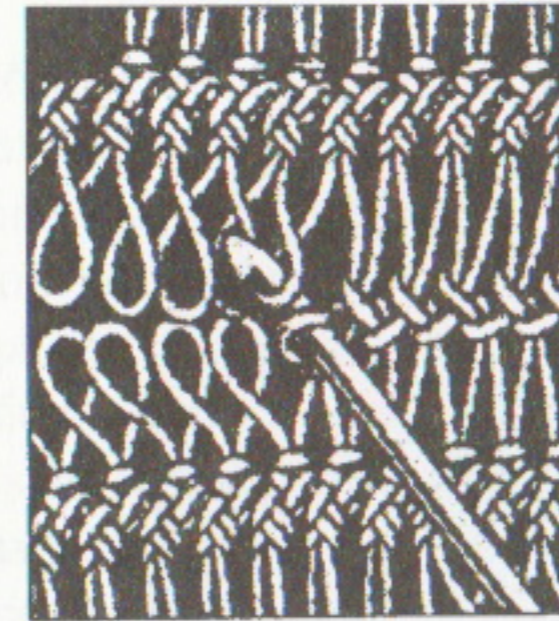

УСЛОВНЫЕ ОБОЗНАЧЕНИЯ:

- возд. п.
- ^ соед. п.
- + ст. б/н
- † ст. с/н
- ⊥ ст. с/2н
- начало работы



Джинсовое платье

Размер: 44

Потребуется: 175 г пряжи «JEANS» (55 % хлопка, 45 % акрила, 160 м/50 г) оранжевого цвета; немного хлопчатобумажной пряжи секционного крашения (100 % хлопка, 565 м/100 г) оранжево-желтых оттенков; крючок № 2,5; отрез джинсовой ткани 150 × 70 см темно-синего цвета; 14 кнопок; крючок для застежки.

Основные узоры: узор по схеме 1; шнур по схеме 2.

Ход работы. Выполнение этого изделия требует определенных навыков и аккуратности. Поэтому рекомендуем придерживаться данных ниже рекомендаций.

Работу следует разбить на несколько этапов.

- Выполнить выкройку изделия в натуральную величину.
- Из джинсовой ткани вырезать полочку и спинку. Подвернуть края, подшить. Пробить кнопки — по 7 шт. для полочки и спинки. Спинку застрочить. Выполнить вытачки. Обметать края деталей.
- Связать 2 боковые детали.

Боковая деталь: пряжей оранжевого цвета набрать цепочку из 40 в. п. + 3 п. подъема, вязать узором по схеме 1 (20 рапп. в ширину). Провязав 20 см прямым полотном, убавить с обеих сторон в каждом ряду 10 раз по 1 ст. (= 20 ст.), продолжить вязание прямым полотном.

На высоте 62 см от наборного края работу закончить.

Вторую боковую деталь вязать аналогично.

Обвязать детали по периметру этой же пряжей 1 р. ст. б/н.

- Из 75 г этой же пряжи связать шнур по схеме 2. Зигзагообразно выложить его на выкройку. Пряжей секционного крашения выполнить бриды, соединяя участки шнура и заполняя некоторые участки листиками (см. фото).

Сборка: сшить между собой детали из ткани и боковые вязаные детали. Пришить кокетку, слегка накладывая ее поверх тканевых деталей.

Пришить крючок для застежки в нижней точке кокетки спереди.



СХЕМА 1



СХЕМА 2. ШНУР

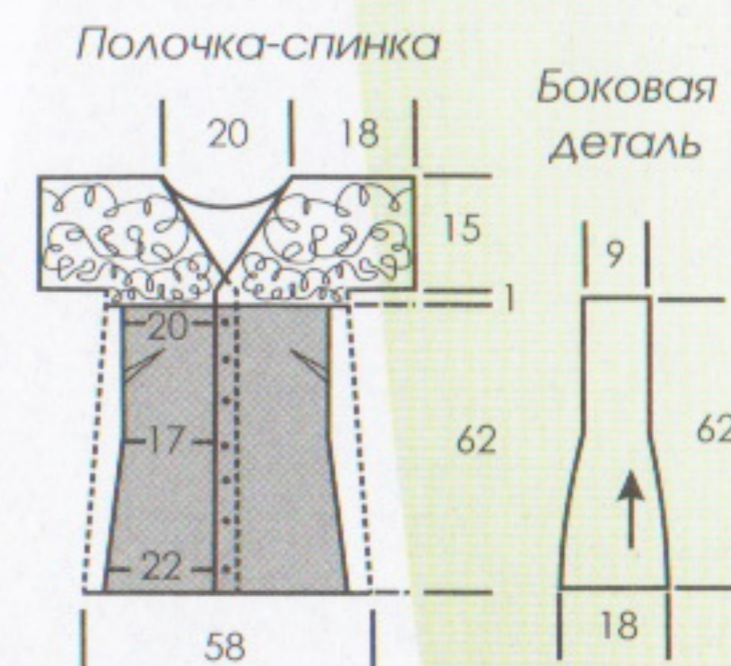

УСЛОВНЫЕ ОБОЗНАЧЕНИЯ:

- возг. п.
- † ст. с/н
- начало работы

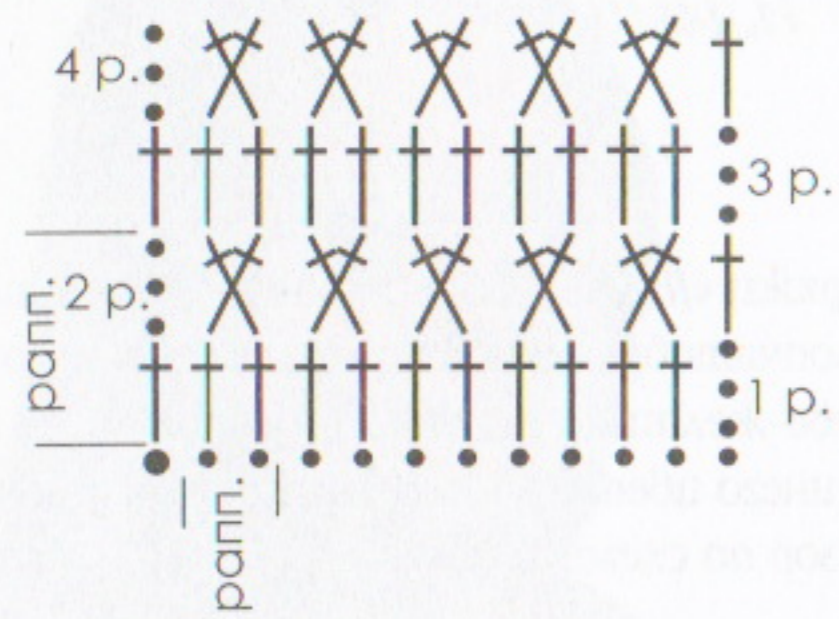
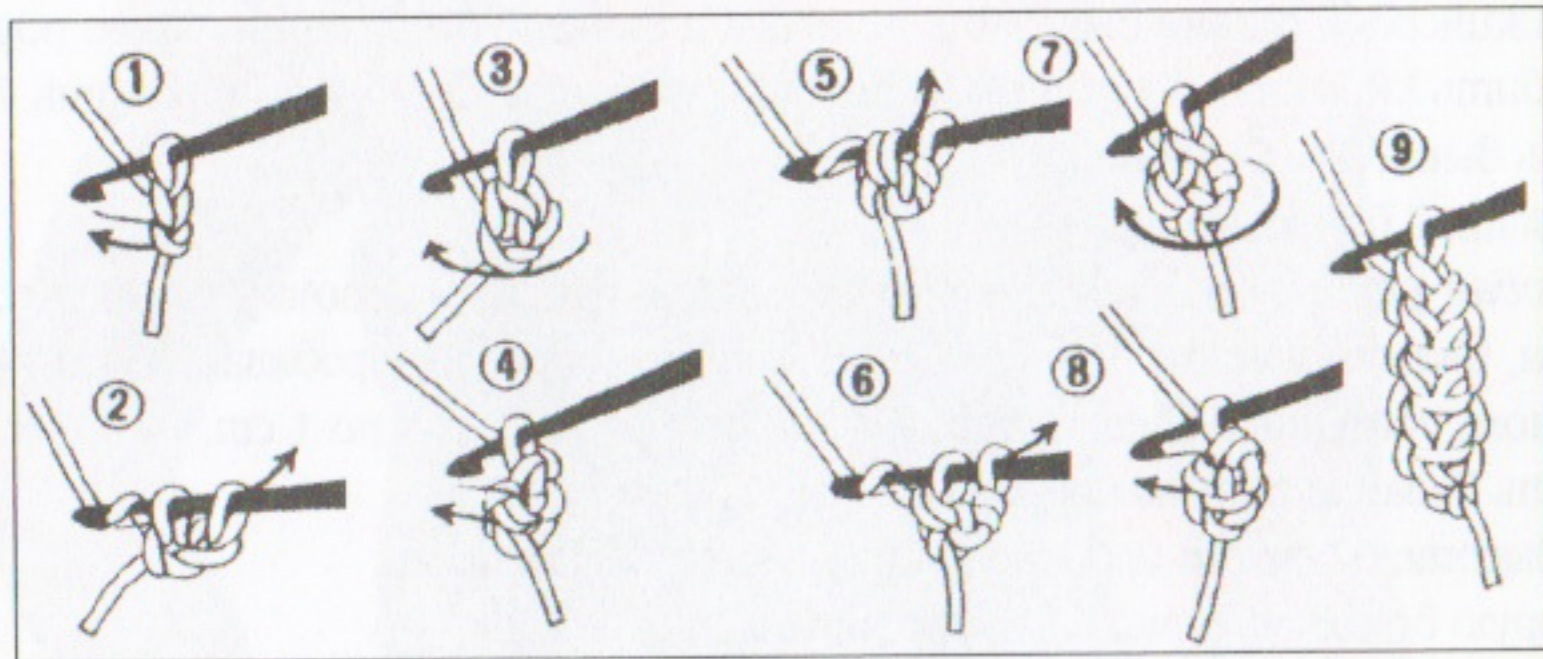

Сарафан с тканевыми деталями

Размер: 42–44

Потребуется: 150 г пряжи «JEANS» (55 % хлопка, 45 % акрила, 160 м/50 г) терракотового цвета; 50 г пряжи «SARMASIK» (60 % хлопка, 20 % акрила, 20 % вискозы, 200 м/50 г) черного цвета; фрагменты головного платка; спицы № 3; крючок № 1,2.

Основные узоры: узор по схеме 1; резинка 1 × 1 (попеременно 1 лиц., 1 изн.).

Плотность вязания: 23 п. и 20 р. = 10 × 10 см (узор по схеме 1).

Ход работы. Основная пряжа в изделии – пряжа «JEANS».

Средняя деталь: основной пряжей набрать 87 п. и вязать в поперечном направлении узором по схеме 1, распределив петли так: кром. п., 5 рапп. узора, кром. п.

Через 80 см (12 рапп.) от наборного края закрыть петли.

По верхнему краю детали на боковых петлях спинки основной пряжей набрать 80 п. и вязать резинкой 1 × 1 на высоту 9 см, п. закрыть.

Детали из платка: из платка выкроить две нижние прямоугольные детали 50 × 7 см и детали лифа с припуском на швы и подворот.

Подвернуть и прошить края.

На нижних сторонах деталей лифа заложить по 2 складки, каждая глубиной 1 см.

Сборка: присоединить детали из платка к средней детали пряжей черного цвета арками по 2 в. п. Выполнить боковой шов средней детали.

Обвязать пряжей черного цвета нижний край изделия узором по схеме 2, а верхний – узором по схеме 3.



СХЕМА 1

(на схеме даны лиц. и изн. р. таким образом, как смотрят п. с каждой стороны полотна, в неуказанных четных р. п. провязывать изн.)

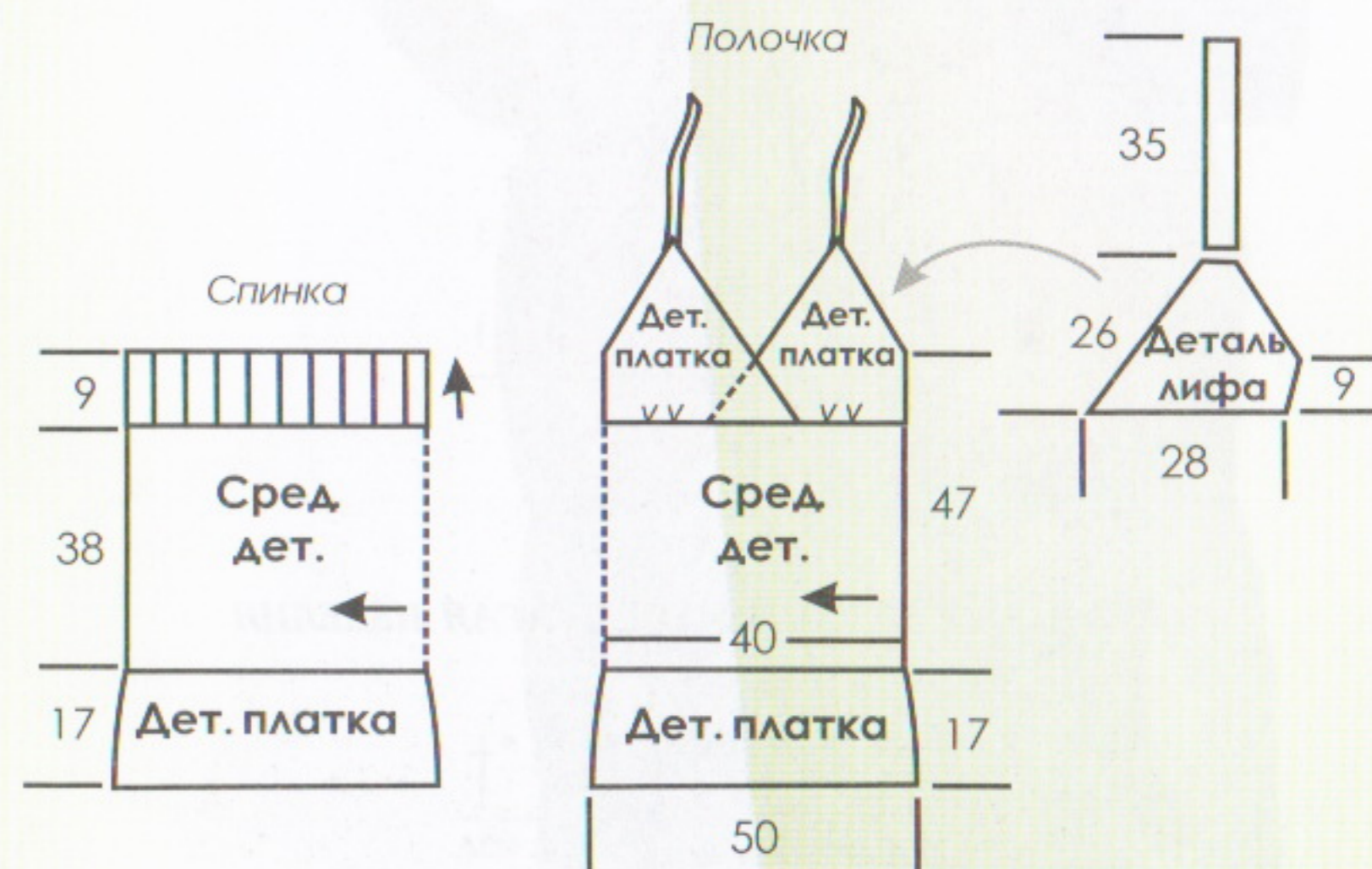
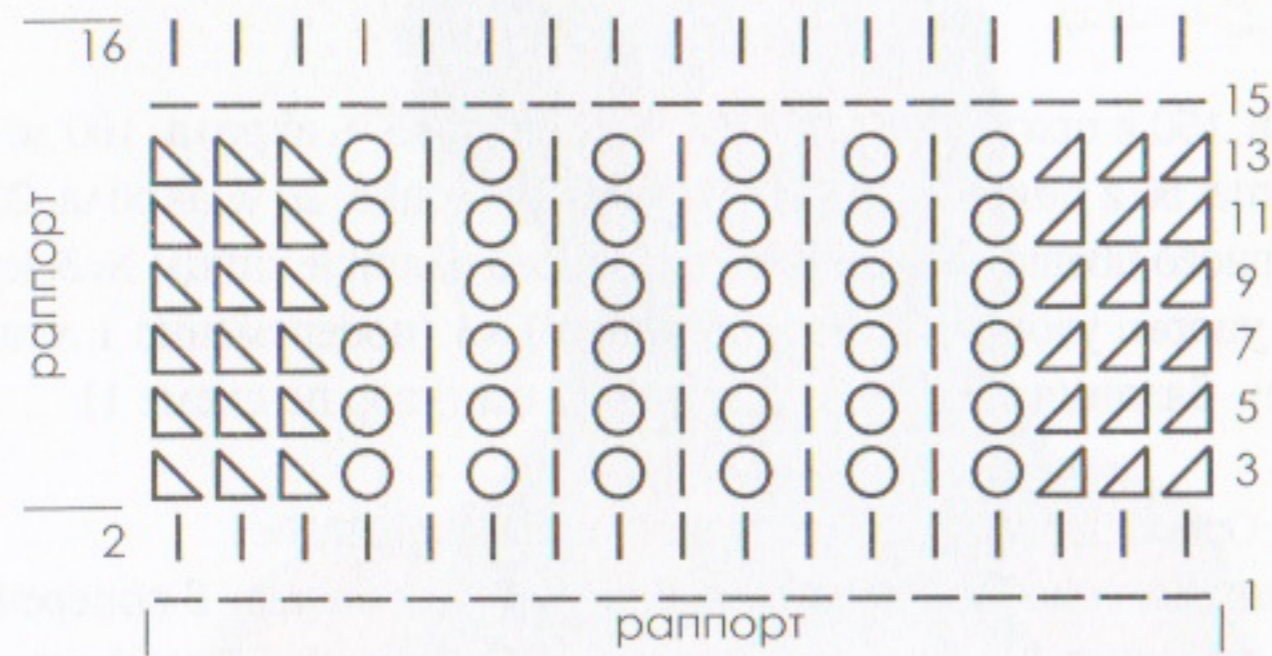

УСЛОВНЫЕ ОБОЗНАЧЕНИЯ:

- накид
- | лиц.
- изн.
- △ 2 вместе лиц. с наклоном влево
- △ 2 вместе лиц. с наклоном вправо

СХЕМА 2. ОБВЯЗКА НИЖНЕГО КРАЯ ИЗДЕЛИЯ



СХЕМА 3. ОБВЯЗКА ВЕРХНЕГО КРАЯ ИЗДЕЛИЯ



УСЛОВНЫЕ ОБОЗНАЧЕНИЯ:

- возд. п.
- ^ согд. п.
- | ст. б/н
- † ст. с/н
- ⌒ арка из 3 в. п.
- ∩ пико из 3 в. п.
- начало работы

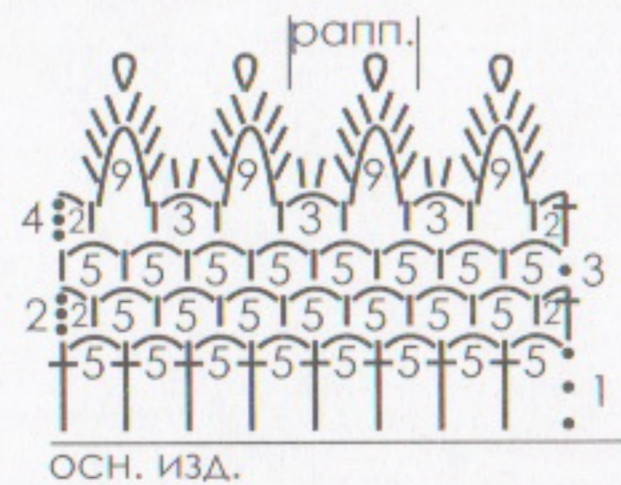
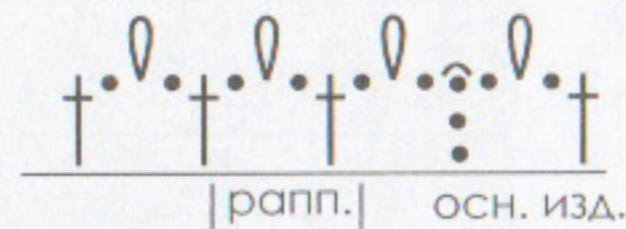

Сиреневый сарафан

Размер: 44-46

Потребуется: 250 г пряжи «Gentle» (100 % египетского хлопка, 190 м/50 г) сиреневого цвета; 50 г ленточной пряжи «Gold lase» (85 % полиамида, 15 % металлика, 75 м/50 г) розово-сиреневых оттенков; немного тонкой хлопчатобумажной пряжи сиреневого цвета; круговые спицы №3; крючки №1 и №1,5.

Основные узоры: мотив по схеме 1; узор по схеме 2.

Плотность вязания: 25 п. и 34 р. = 10×10 см (узор по схеме 1).

Ход работы. Основная пряжа в изделии – пряжа «Gentle» сиреневого цвета, вязать крючком №1,5.

Верхняя деталь

Полочка: основной пряжей выполнить мотив по схеме 2. Согласно этой же схеме выполнить бретели на высоту 13 см.

Спинка: вязать аналогично полочке.

Нижняя деталь: основной пряжей набрать 208 п. и вязать по кругу узором по схеме 1 (8 рапп. в ширину).

Выполнить 90 р. узора и вязание закончить крючком №1,5, провязывая по 3 п. 1 ст. б/н и соединяя их по 5 в. п.

Сборка: соединить боковые и плечевые швы верхней детали арками из 5-7 в. п. Пришить нижнюю деталь.

Проймы и вырез горловины обвязать крючком №1,5 основной пряжей 2 р. ст. б/н.

Рюш: одну сторону ленточной пряжи обвязать крючком №1 тонкой пряжей 1 р.: *ст. б/н, арка из 5 в. п.* (от * до * повторить нужное число раз).

Присоединить обвязанную ленту к нижнему краю изделия согласно схеме 3 по спирали. Таким образом выполнить 4 ряда, собирая рюш.



СХЕМА 1

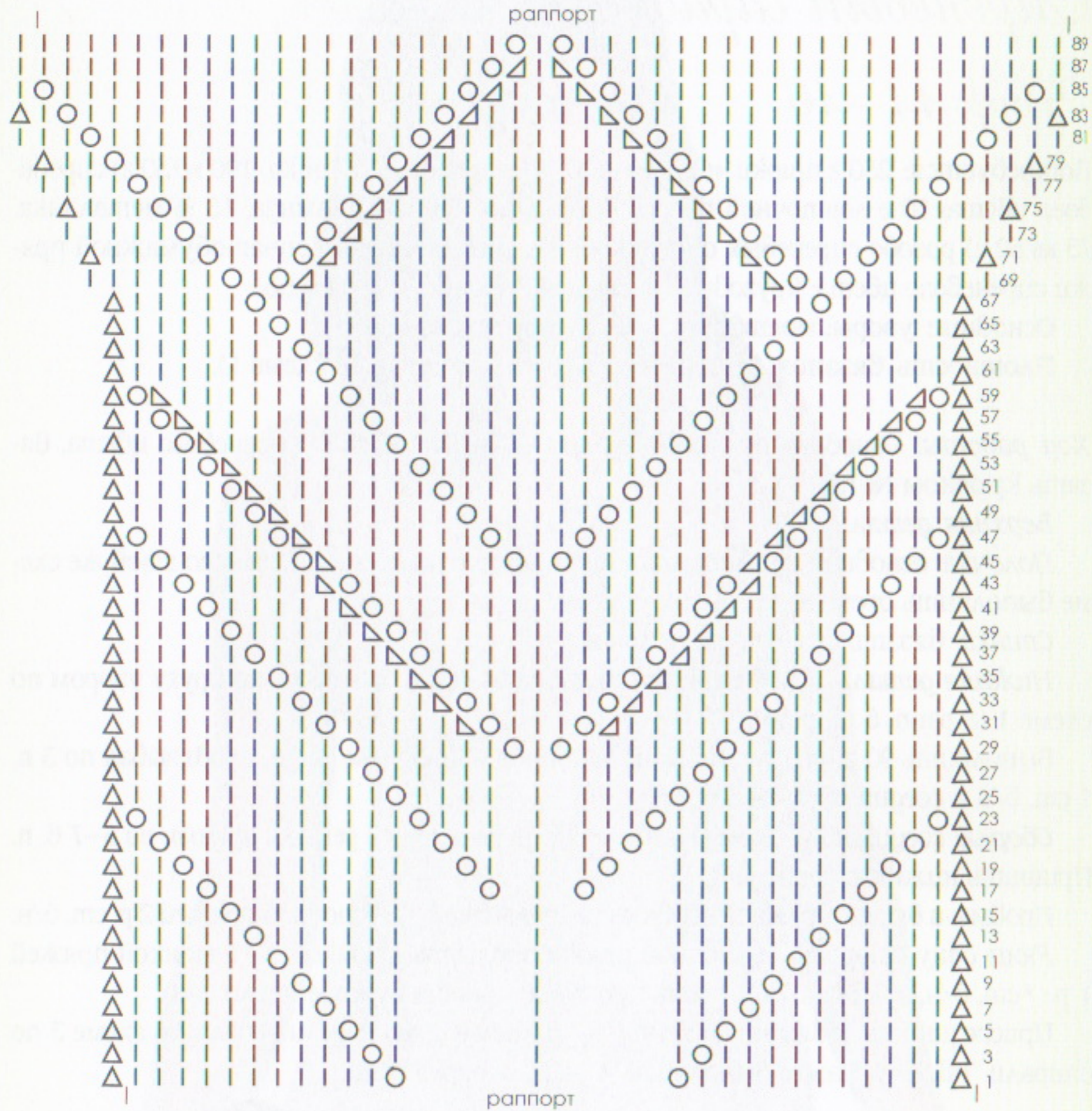

УСЛОВНЫЕ ОБОЗНАЧЕНИЯ:

- накид
- | лиц.
- ◁ 2 вместе лиц. с наклоном влево
- ▷ 2 вместе лиц. с наклоном вправо
- △ 3 вместе лиц.
- нет петли

СХЕМА 3



СХЕМА 2



УСЛОВНЫЕ ОБОЗНАЧЕНИЯ:

- возд. п.
- ^ соед. п.
- + или | ст. б/н
- † ст. с/н
- ⊢ ст. с/2н
- ∨ 2 ст. с/н с общим основанием
- ∨ 3 ст. с/н с общим основанием
- Λ 2 ст. с/н с общей вершиной
- Λ 3 ст. с/н, ст. с/2н и ст. с/н с общей вершиной
- Λ 3 ст. с/2н, 2 ст. с/3н и ст. с/2н с общей вершиной
- ⌒ арка из в. п.
- начало работы

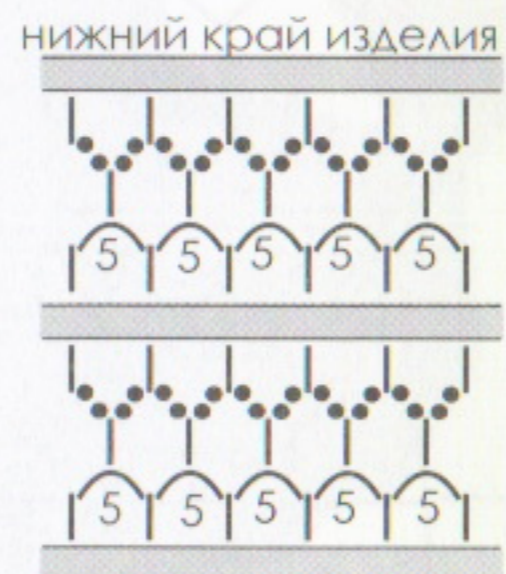
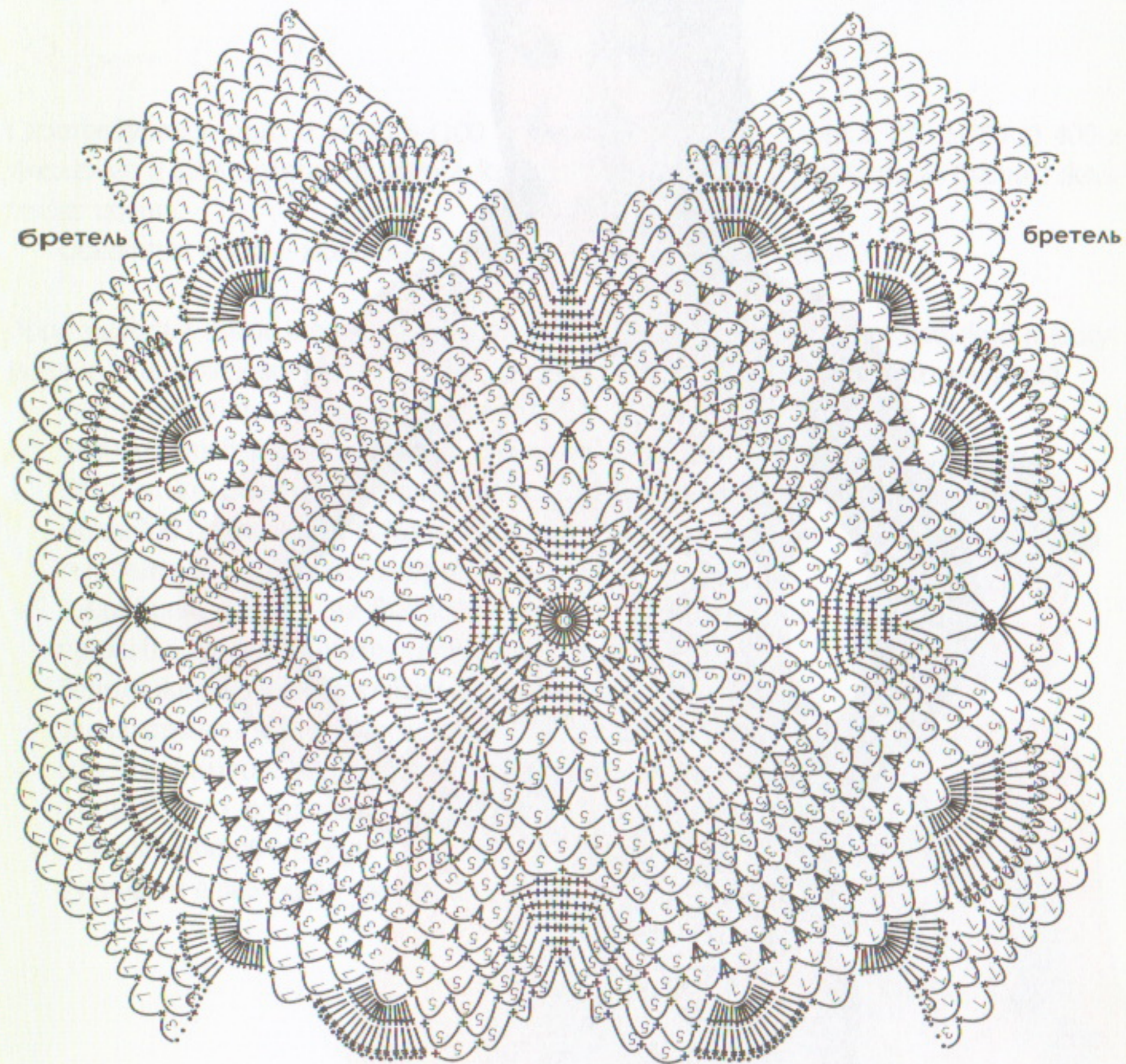
Сарафан с деталями брюссельского кружева

Размер: 44—46

Потребуется: пряжи «СОСО» (100 % мерсеризованного хлопка, 240 м/50 г) 400 г желтого и 80 г молочного цвета; крючки № 1 и № 1,25; 2 деревянные бусины желтого цвета.

Основные узоры: мотивы по схемам 1 и 2; сетка по схеме 3.

Ход работы. Выполнение этого изделия требует определенных навыков и аккуратности. Поэтому рекомендуем придерживаться следующих рекомендаций.

Работу разбить на несколько этапов.

- Выполнить выкройку изделия в натуральную величину.
- Пряжей желтого цвета крючком № 1,25 связать 6 круглых мотивов по схеме 2 и боковую деталь по схеме 1 (начать выполнение от одного из круглых мотивов — см. рис.).
- Выложить детали на выкройку. Заполнить пустоты пряжей молочного цвета сеткой по схеме 3.
- Этими же пряжей и крючком обвязать нижний край изделия, проймы и вырез горловины узором по схеме 4.
- Пряжей желтого цвета крючком № 1 связать шнур длиной 55 см, соединить плечо спинки и верхний круглый мотив спереди. Концы шнура украсить бусинами и завязать узелки (см. фото).



СХЕМА 1. БОКОВАЯ ДЕТАЛЬ



СХЕМА 2. КРУГЛЫЙ МОТИВ

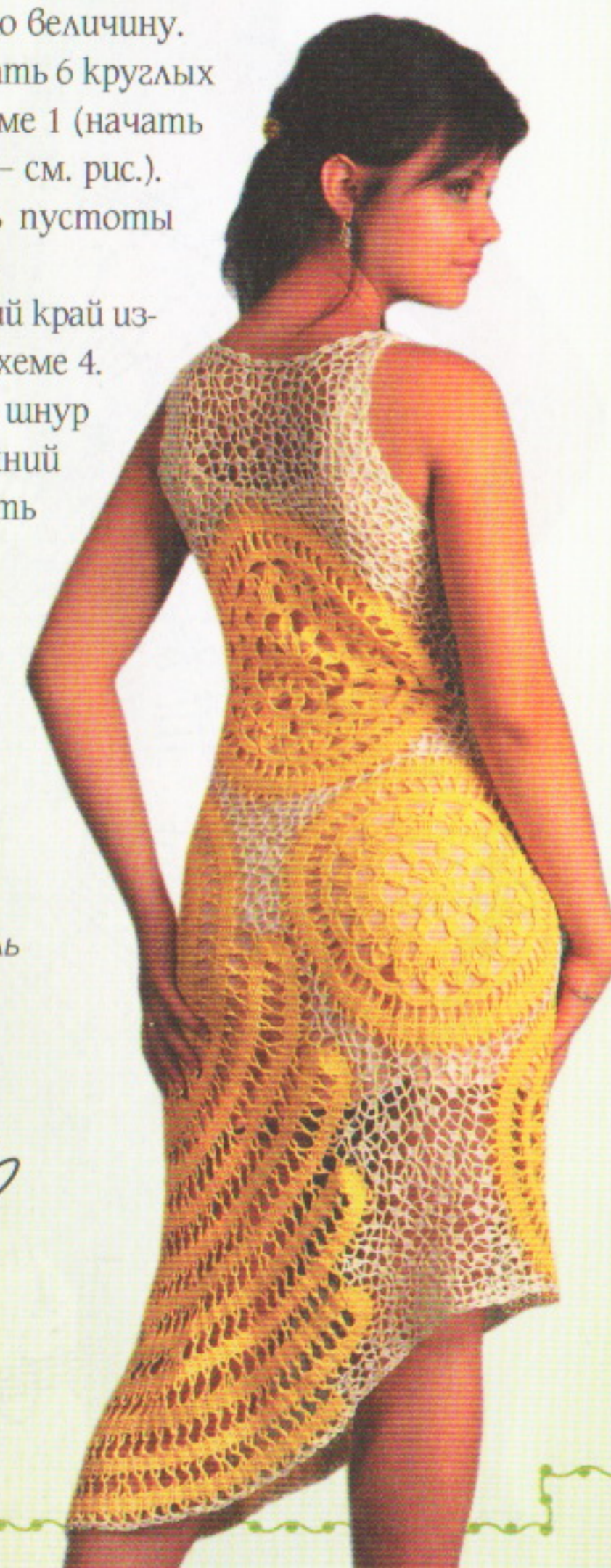
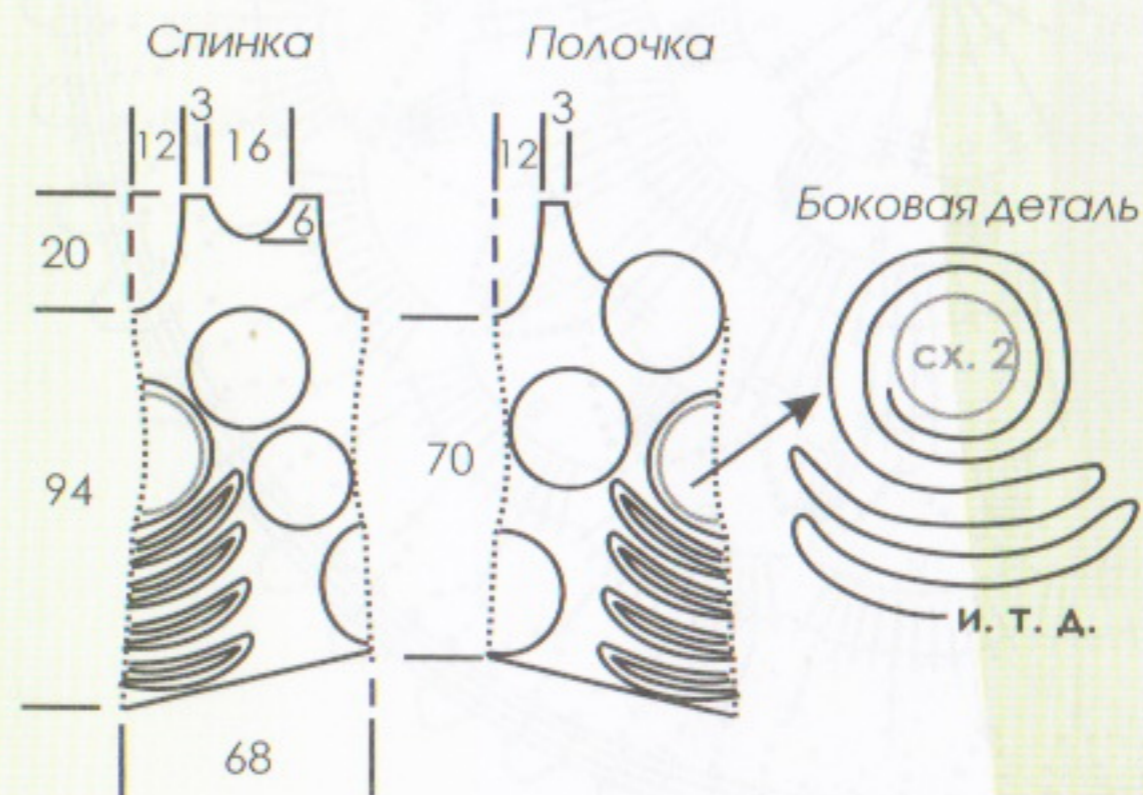

СХЕМА 3. СЕТКА

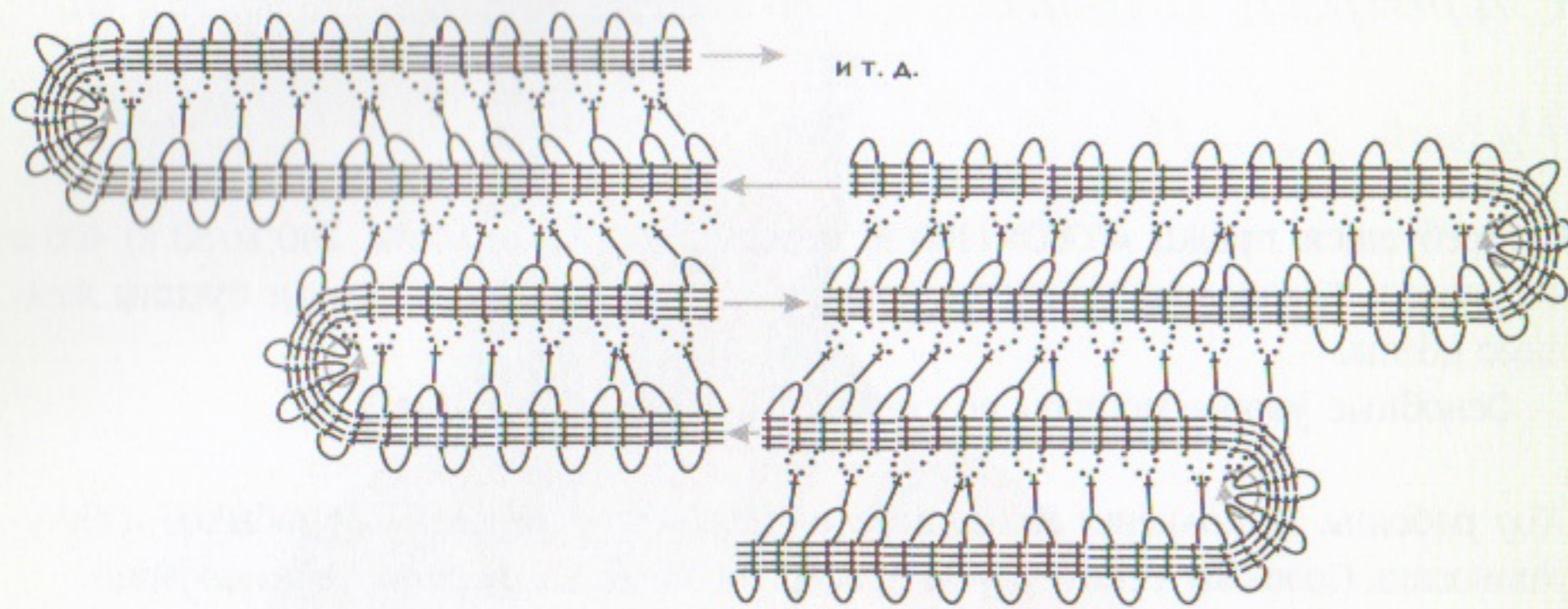

СХЕМА 4. ОБВЯЗКА

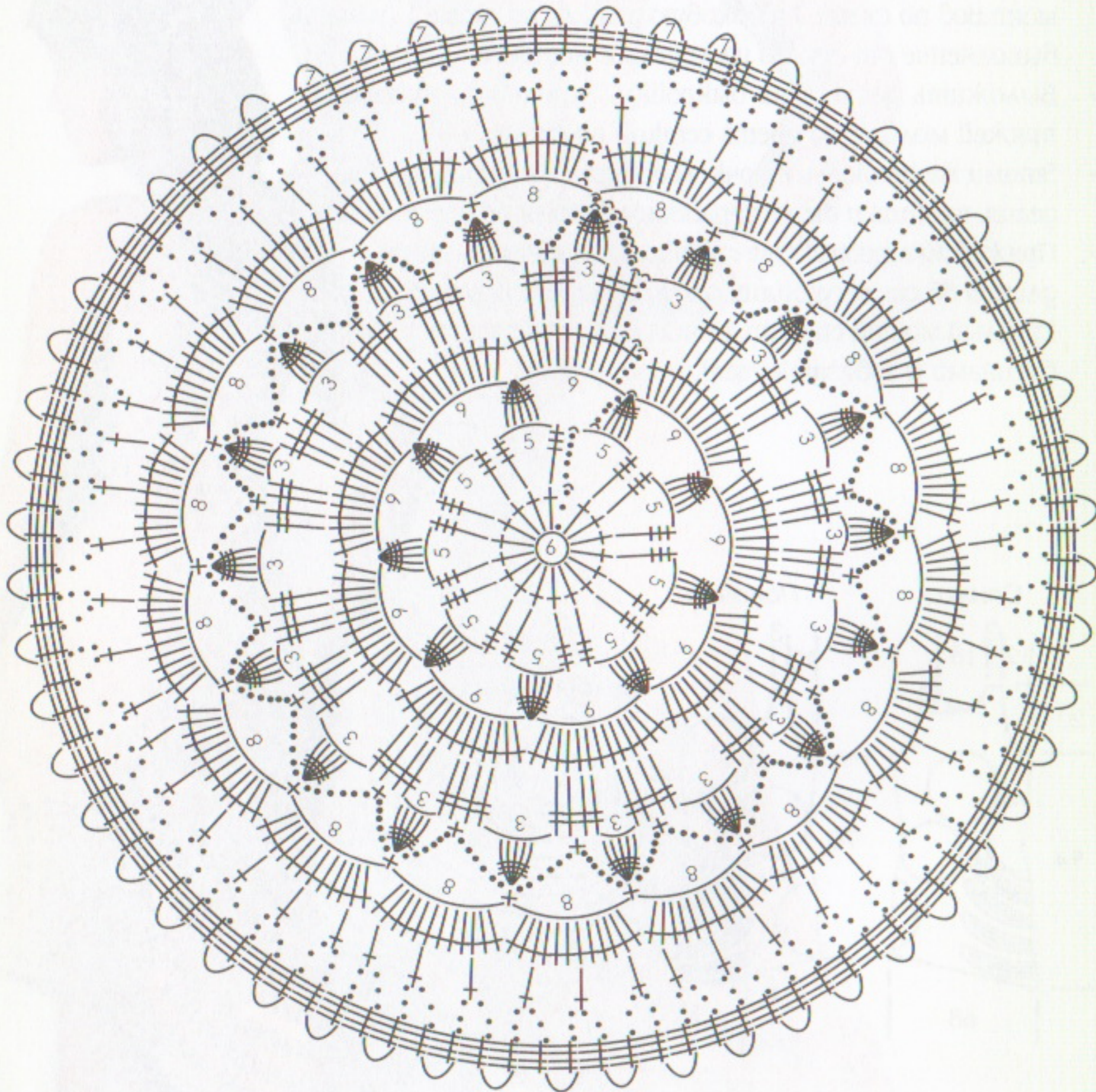

УСЛОВНЫЕ ОБОЗНАЧЕНИЯ:

- возд. п.
- ∩ соед. п.
- + ст. б/н
- † ст. с/н
- ≡ ст. с/2н
- ≡≡ ст. с/3н
- ≡≡≡ 5 ст. с/3н с общей вершиной
- арка из в. п.
- начало работы





Платье с веткой из листьев

Размер: 46

Потребуется: хлопчатобумажная пряжа (100 % хлопка, 169 м/50 г) 500 г голубого и 100 г коричневого цвета; крючок № 1,75.

Основные узоры: ряды ст. с/н; сетка (ст. б/н — ст. с/3н; 1 в. п. — 5 в. п.); узоры по схемам 1–7.

Ход работы. Выполнение этого изделия требует определенных навыков и аккуратности. Поэтому рекомендуем придерживаться следующих рекомендаций.

Работу разбить на несколько этапов.

- Выполнить выкройку изделия в натуральную величину и нанести карандашом желаемый рисунок готового изделия.
- Пряжей голубого цвета связать листья рядами ст. с/н согласно выкройке. Сужать детали, провязывая несколько ст. с/н с общей вершиной, расширять детали, провязывая несколько ст. с/н с общим основанием.
- Связать листья с сеткой: пряжей коричневого цвета связать деталь сеткой, придерживаясь выкройки полочки. Обвязать деталь этой же пряжей 1 р. ст. б/н и еще 2 р. пряжей голубого цвета, выполняя переход от ст. б/н до ст. с/н и в обратном порядке (см. фото).
- Сшить листья между собой, образуя ветку. Обвязать ветку по контуру пряжей коричневого цвета 1 р. ст. б/н. Заполнить сеткой пустоты в деталях из листьев пряжей коричневого цвета.
- Пряжей голубого цвета по схемам 1–7 связать детали произвольной формы согласно выкройке. Обвязать каждую деталь по контуру 1 р. ст. б/н этой же пряжей и 1 р. ст. с/н пряжей коричневого цвета.

Сборка: сшить вставки между собой. Оставшиеся пустоты заполнить сеткой пряжей голубого цвета.

Обвязать пряжей коричневого цвета нижний край изделия 2 р. ст. с/н, проймы и вырез горловины — 1 р. ст. б/н.



СХЕМА 1



СХЕМА 2

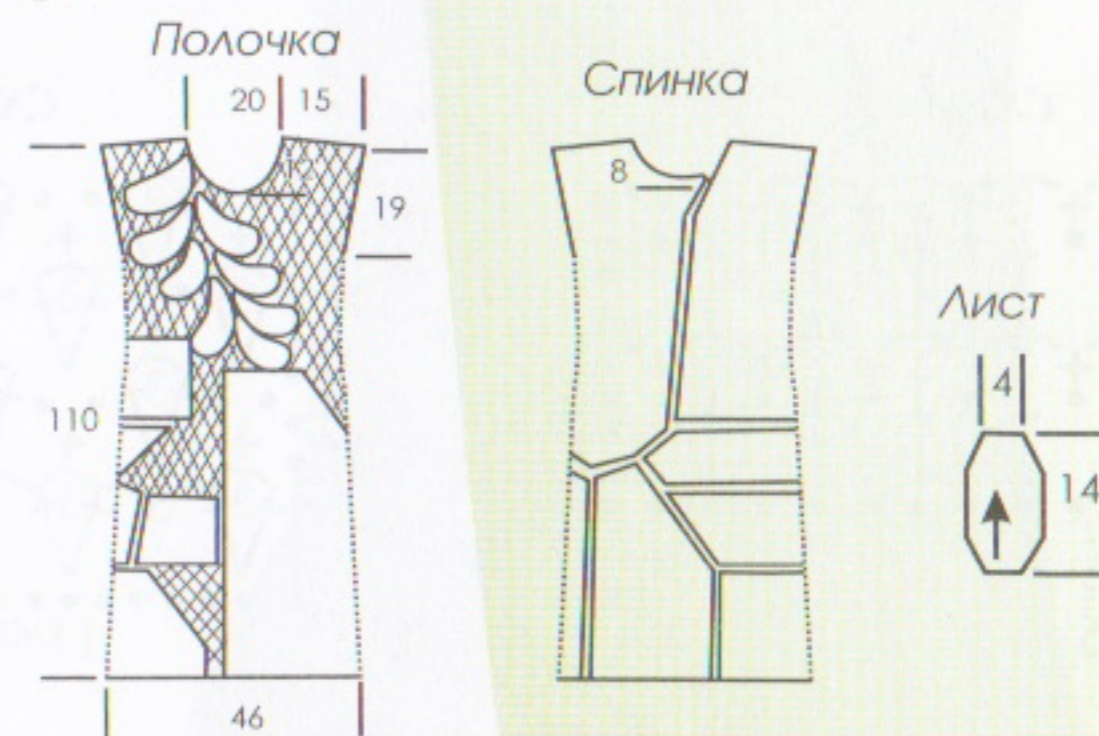

СХЕМА 3

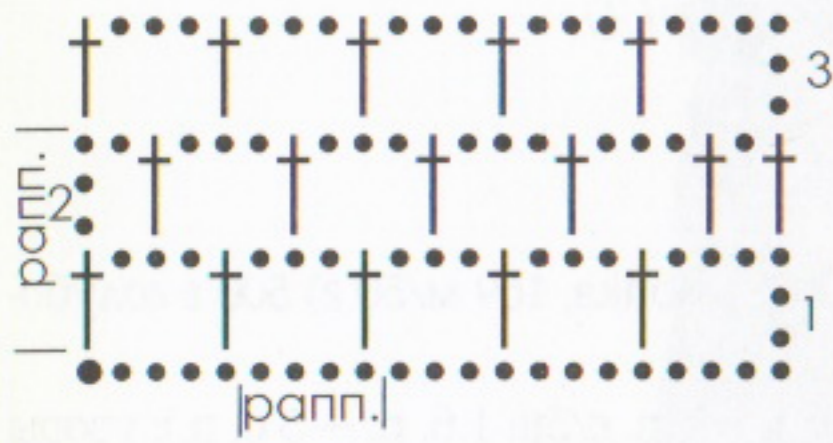

СХЕМА 4

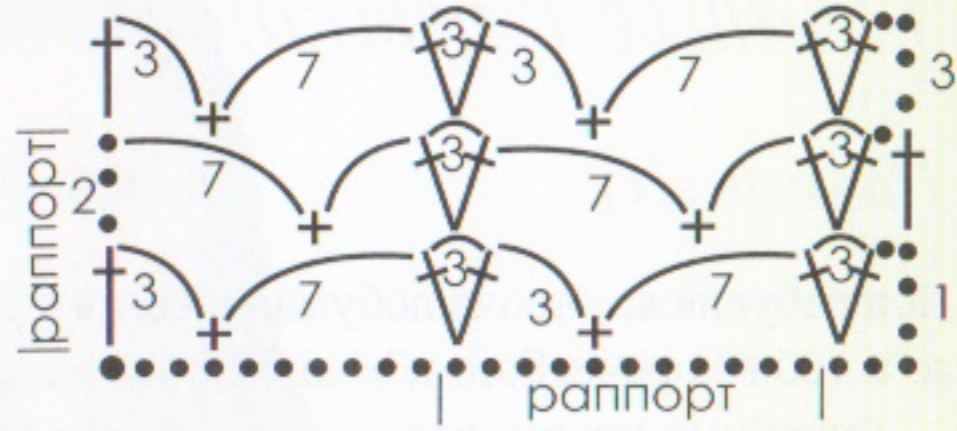

СХЕМА 5

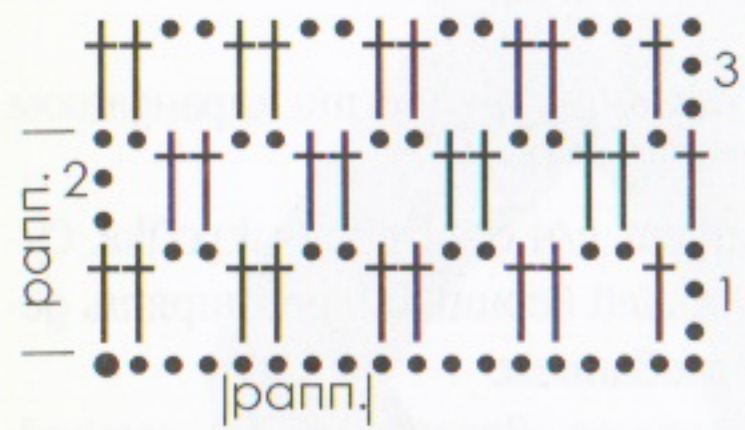

СХЕМА 6

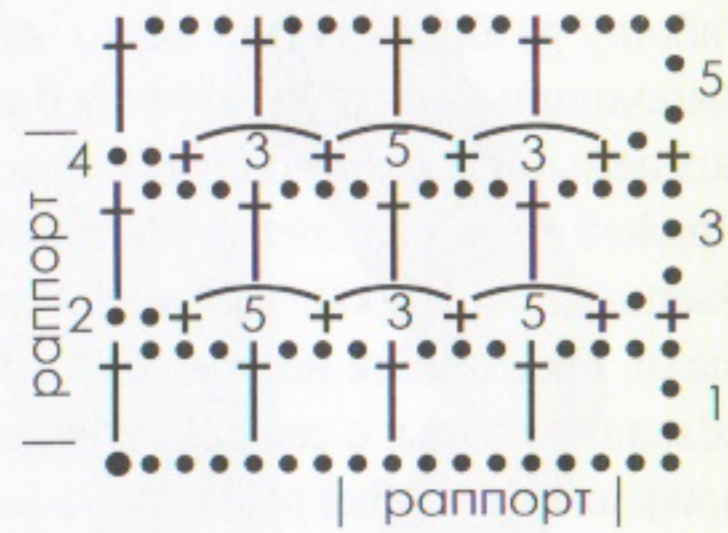

СХЕМА 7

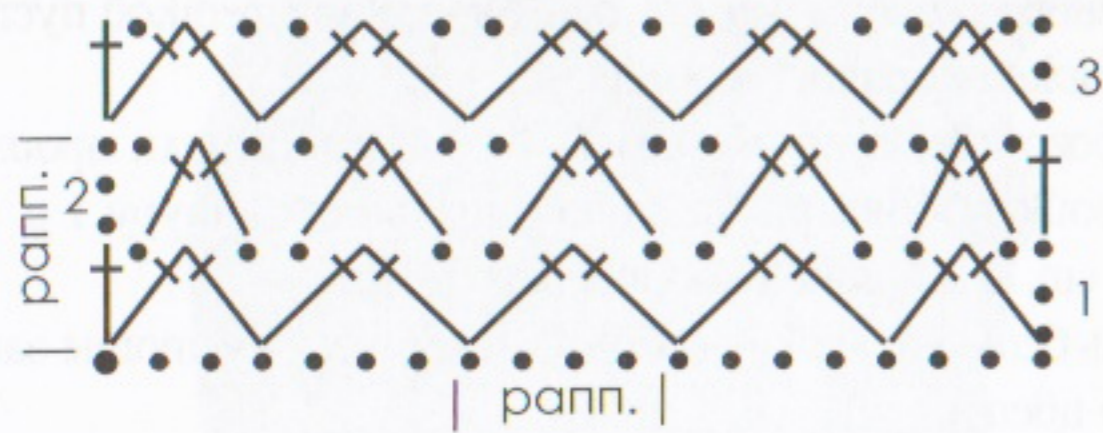

УСЛОВНЫЕ ОБОЗНАЧЕНИЯ:

- возг. п.
- + ст. б/н
- † ст. с/н
- ⌒ арка из в. п.
- начало работы

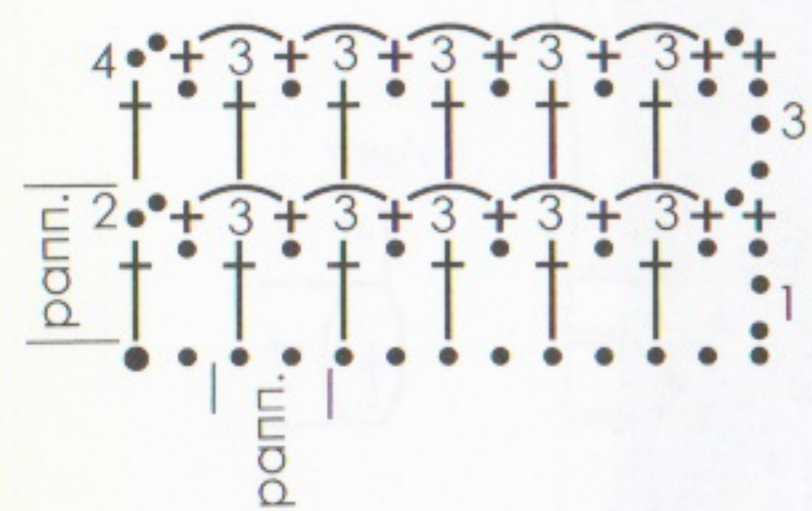
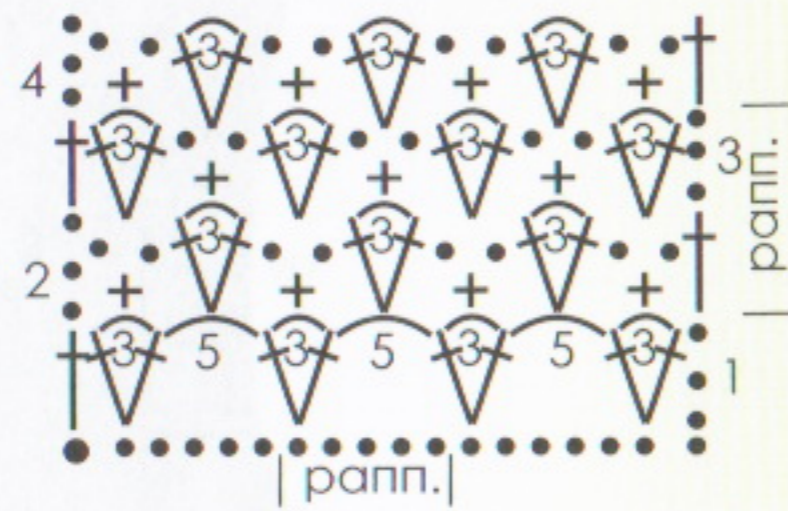

Коктейльное платье с открытой спиной

Размер: 42—44

Потребуется: 250 г пряжи «Cotton JAVA» (45 % хлопка, 42 % акрила, 13 % полиамида, 300 м/50 г) черного цвета; крючок № 1,5.

Основные узоры: мотив по схеме 1; узор по схеме 2; мотив по схеме 3.

Ход работы. Выполнение этого изделия требует определенных навыков и аккуратности. Поэтому рекомендуем придерживаться рекомендаций.

Работу разбить на несколько этапов.

- Выполнить выкройку изделия в натуральную величину.
- Связать 3 овальных мотива по схеме 1 и 2 круглых мотива по схеме 3, соединяя их в процессе вязания последнего ряда основных мотивов и придерживаясь выкройку.
- Спереди в верхней части детали 1 довязать 6 р. узором по схеме 2, выполняя скосы согласно схеме 4.
- Обвязать вырез на спинке узором по схеме 5, выполняя плавный переход между основными мотивами.
- Обвязать 1 р. ст. с/н верхние и боковые края изделия.
- Обвязать нижний край изделия 2 р. узора по схеме 2.
- Для спинки связать деталь 6 (см. выкройку) узором по схеме 2, придерживаясь фото. Закрепить ее по краям полочки тесьмой (цепочка из в. п. необходимой длины, обвязанная 1 р. ст. с/н).

Аналогично выполнить бретели длиной по 18 см и закрепить их. Обвязать 1 р. ст. с/н контур, образованный деталью 6, тесьмой и бретелями.

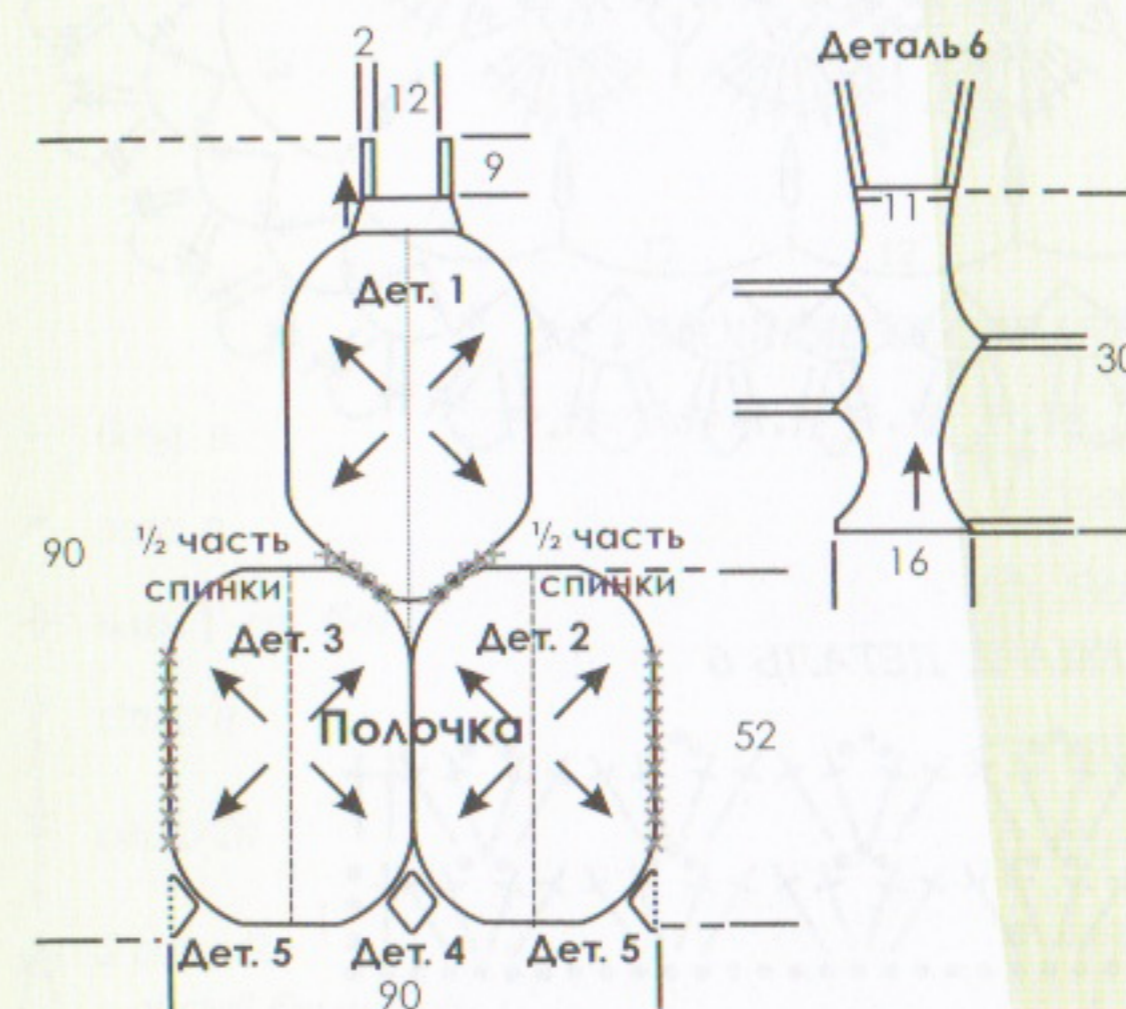

X - место соединения



СХЕМА 1. ДЕТАЛЬ 1, 2, 3



СХЕМА 2. ДЕТАЛЬ 6



СХЕМА 3. ДЕТАЛЬ 4, 5

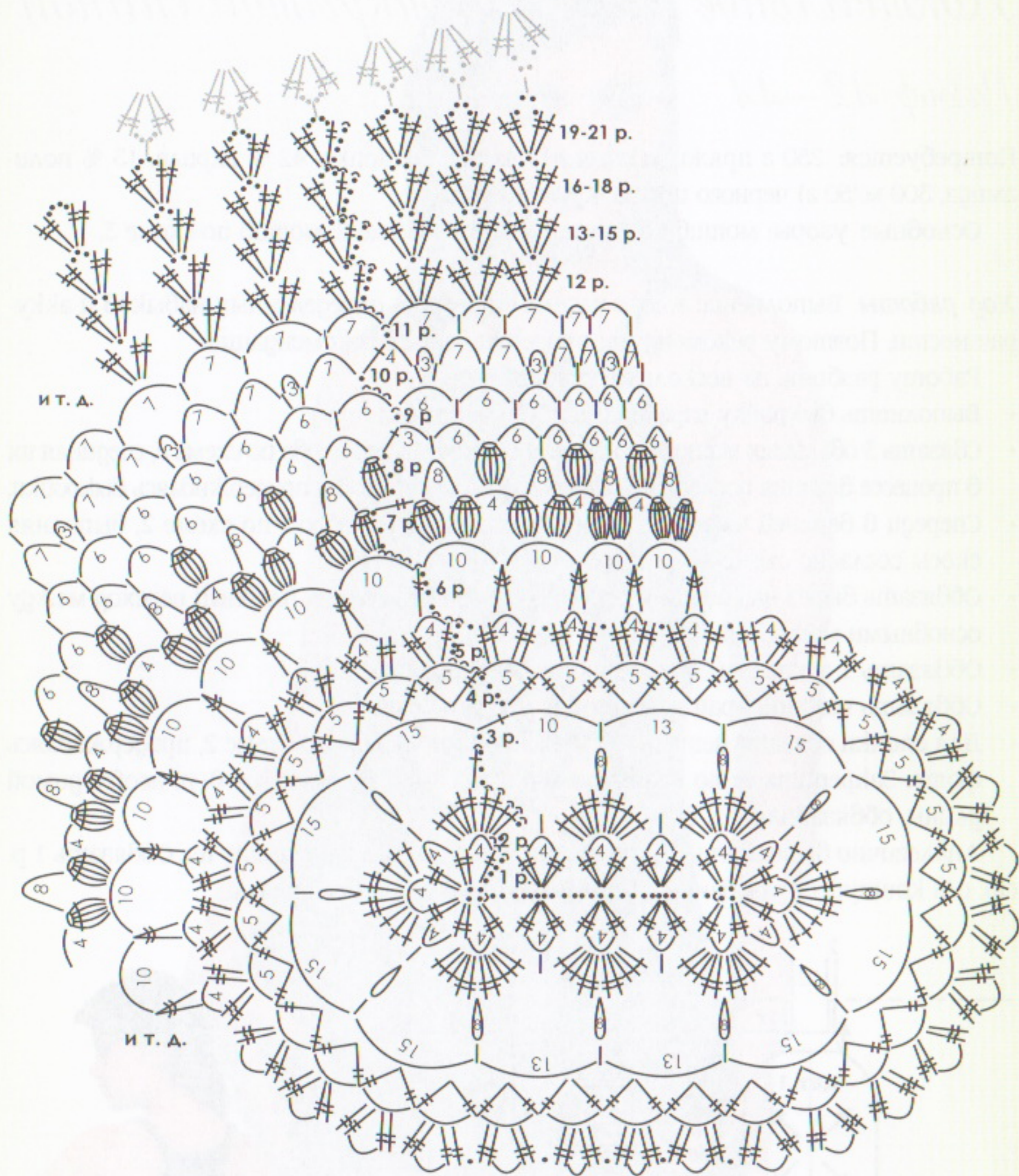

СХЕМА 4. СКОС

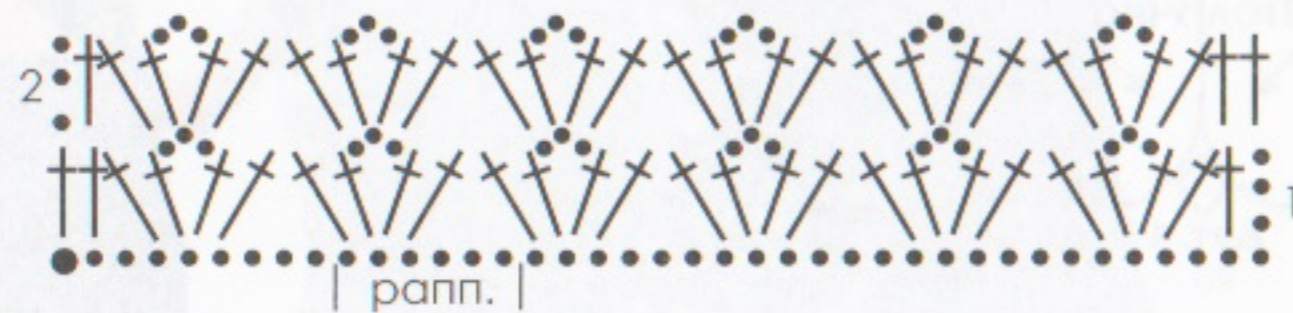

СХЕМА 5. ОБВЯЗКА ВЫРЕЗА НА СПИНКЕ



УСЛОВНЫЕ ОБОЗНАЧЕНИЯ:

- возд. п.
- ^ соед. п.
- + или | ст. б/н
- † ст. с/н
- ⊥ ст. с/2н
- ⋈ 2 ст. с/2н с общей вершиной
- ⋈ 2 ст. с/2н с общим основанием
- ⊖ 5 ст. с/н, провязать вершину последнего ст. в вершину первого ст.
- арка из 6 п.
- ∪ пико из 8 в. п.
- начало работы

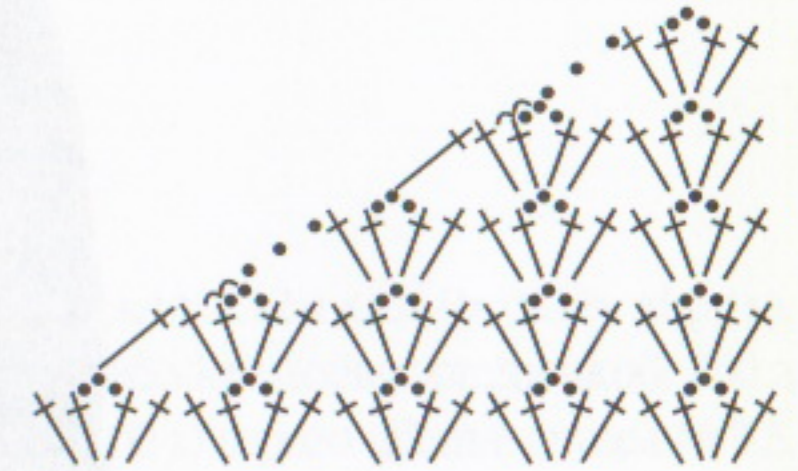
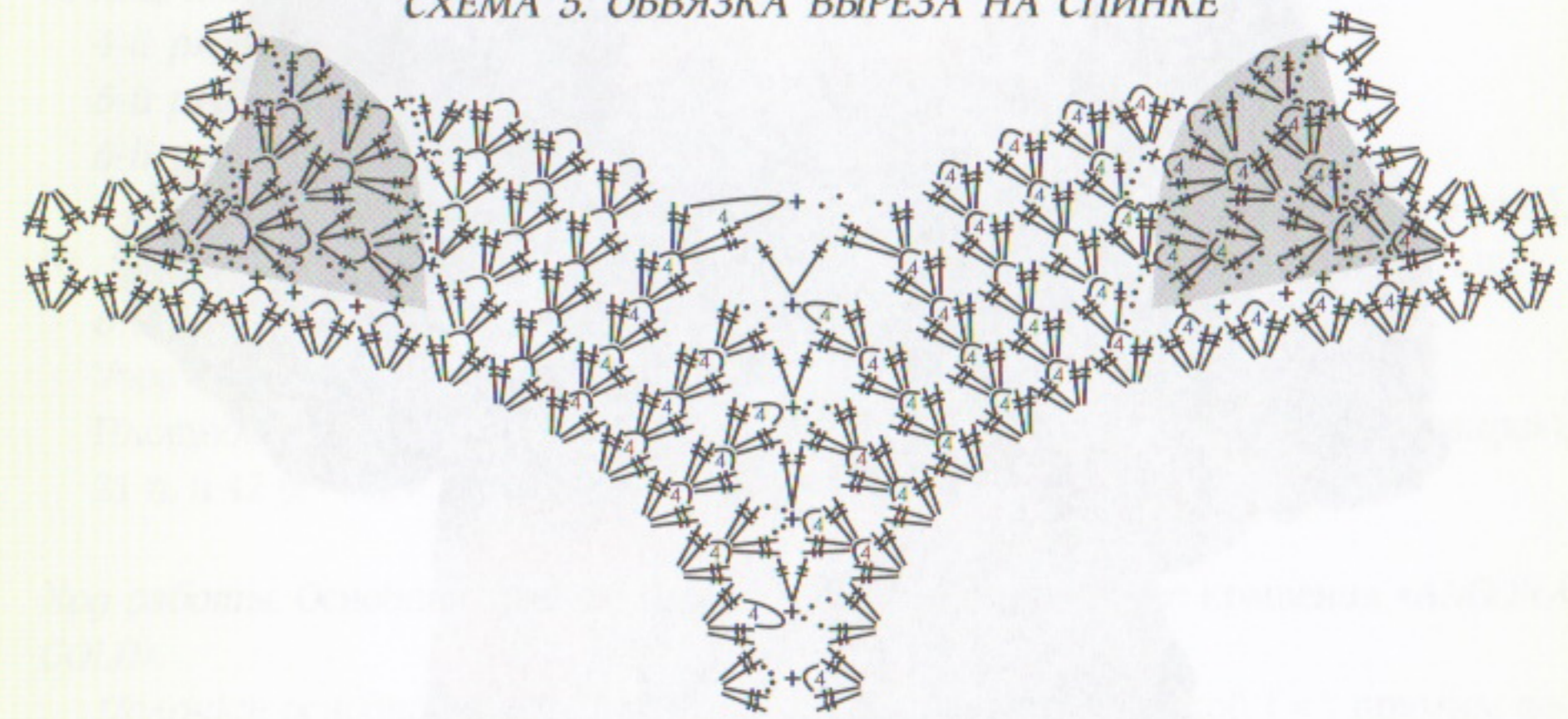

Шунка

Размер: 48

Потребуется: 250 г пряжи секционного крашения «ANGORA GOLD» (80 % акрила, 10 % шерсти, 10 % мохера, 550 м/100 г) серо-коричнево-кремовых оттенков; 200 г пряжи «ANGORA» (60 % акрила, 40 % мохера, 500 м/100 г) серого цвета; спицы №3,5.

Основные узоры: ЛГ (ЛР — лиц. п., ИР — изн. п.); резинка 1 × 1 (попеременно 1 лиц., 1 изн.);

узор «Пузыри»:

1-й ряд: лиц. п.

2-й ряд: изн. п.

3-й ряд: 1 лиц., *5 лиц., работу повернуть, 5 изн.* (от * до * повторить 3 раза), 10 лиц., *5 лиц., работу повернуть, 5 изн.* (от * до * повторить 3 раза), 10 лиц. и т. д.

4-й ряд: изн. п.

5-й ряд: лиц. п.

6-й ряд: изн. п.

7-й ряд: 6 лиц., *5 лиц., работу повернуть, 5 изн.* (от * до * повторить 3 раза), 10 лиц., *5 лиц., работу повернуть, 5 изн.* (от * до * повторить 3 раза), 1 лиц.

8-й ряд: изн. п.

Узор с «зажимами» вязать по схеме 1.

Плотность вязания: 21 п. и 26 р. = 10 × 10 см (ЛГ, резинка 1 × 1 и узор «Пузыри»); 21 п. и 42 р. = 10 × 10 см (узор с «зажимами»).

Ход работы. Основная пряжа в изделии — пряжа секционного крашения «ANGORA GOLD».

Полочка: основной пряжей набрать 110 п. и вязать резинкой 1 × 1 прямым полотном на высоту 22 см.

Затем перейти на ЛГ, произвольно выполняя узор «Пузыри».

Для сужения к линии талии закрыть с обеих сторон в каждом 9-м р. 9 раз по 1 п. (= 92 п.).

На высоте 55 см от наборного края для расширения полотна и выполнения рукавов прибавить с обеих сторон в каждом 2-м р. 5 раз по 1 п., 4 раза по 2 п., 1 раз по 1 п., 2 раза по 2 п., 2 раза по 3 п., 1 раз по 4 п. (= 148 п.).

Провязав 18 см прямым полотном, для плечевых скосов закрыть с обеих сторон в каждом 2-м р. 7 раз по 7 п. (= 50 п.).

Одновременно с этим через 29 см от начала выполнения рукавов для выреза горловины закрыть средние 12 п. и обе стороны закончить отдельно. Для закругления закрыть с внутреннего края в каждом 2-м р. по 1 разу 5 п., 4 п. и 3 п., 2 раза по 2 п. и 3 раза по 1 п.

На высоте 90 см от наборного края все петли закрыты.

Спинка: вязать аналогично полочке, но с менее глубоким вырезом горловины. Для этого через 29 см от начала выполнения рукавов для выреза горловины закрыть средние 18 п. и обе стороны закончить раздельно. Для закругления закрыть с внутреннего края в каждом 2-м р. 2 раза по 8 п.

Рукава: основной пряжей набрать 54 п. и вязать резинкой 1×1 на высоту 22 см. Затем перейти на пряжу серого цвета, равномерно прибавив 72 п. (= 126 п.).

Вязать узором с «зажимами» по схеме 1 на высоту 22 см.

Затем равномерно убавить 50 п. (= 76 п.). Оставить п. на ДС.

Второй рукав вязать аналогично.

Сборка: выполнить боковые и правый плечевой швы.

По вырезу горловины пряжей серого цвета набрать 102 п. и вязать ЛГ на высоту 10 см.

Затем в ЛР равномерно прибавить 26 п. (= 128 п.) и вязать узором с «зажимами» на высоту 15 см по схеме 1. Все п. закрыть. Выполнить левый плечевой шов и шов воротника. Втачать рукава.



СХЕМА 1

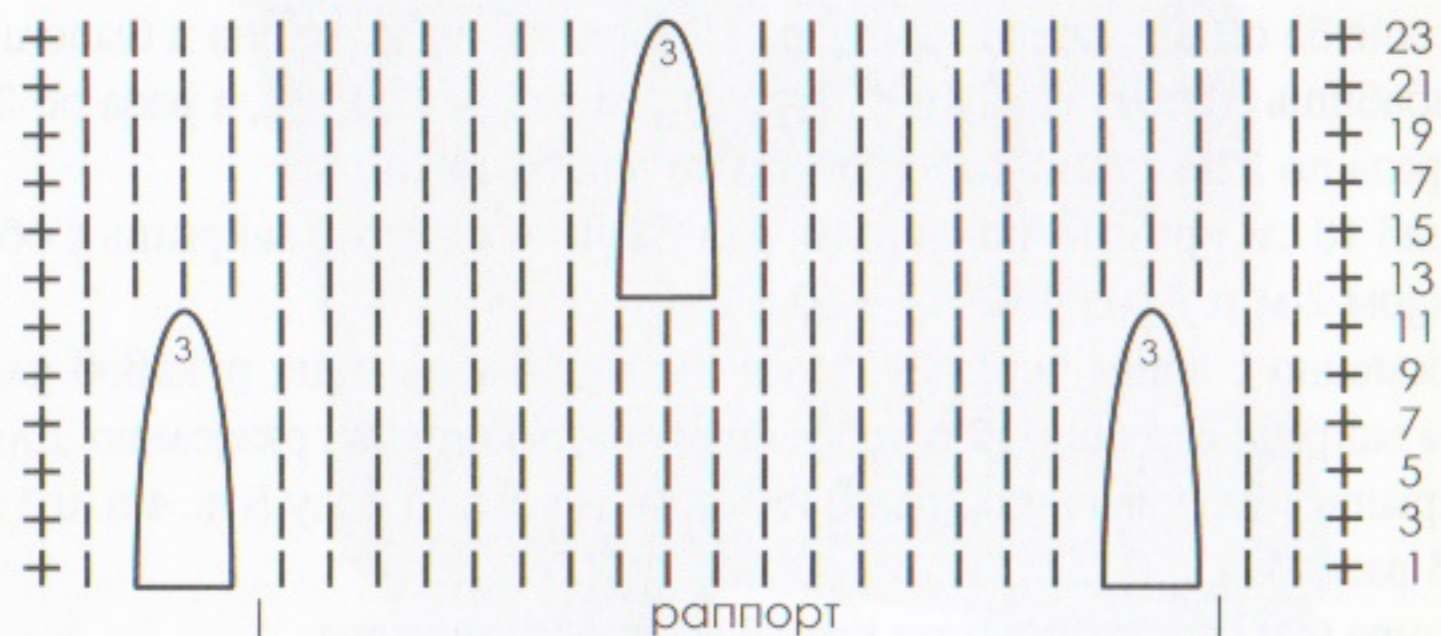

УСЛОВНЫЕ ОБОЗНАЧЕНИЯ:

+ кром. п.

| лиц.

3 «зажим»: в лиц. р. провязать 3 лиц., снять на ДС за работой, провязать основное полотно до следующего «зажима», 10 р. ЛГ, в след. р. провязать п. с ДС вместе с основным полотном ЛГ



Нарядное платье

Размер: 44–46

Потребуется: 400 г пряжи «LUNA» (40 % акрила, 30 % мохера, 30 % полиамида, 550 м/50 г) белого цвета; 100 г пряжи «Wool Simli Tiftik» (71 % акрила, 24 % шерсти, 5 % металлика, 255 м/50 г) белого цвета с люрексом; спицы № 4; крючок № 3; линейка шириной 5 см.

Основные узоры: узор по схеме 1; полотно, выполненное на линейке по схеме 2.
Плотность вязания: 19 п. и 24 р. = 10 × 10 см (узор по схеме 1).

Ход работы. Выполнить выкройку изделия в натуральную величину.

Спинка: пряжей «LUNA» в 3 нити набрать 88 п. и вязать узором по схеме 1, распределив петли так: кром. п., 6 п. до рапп., 80 п. узора (5 рапп.), кром. п. Для сужения к линии талии закрыть с обеих сторон полотна в каждом 6-м р. 3 раза по 1 п. (= 82 п.). На высоте 65 см от наборного края п. закрыть.

Полочка: вязать аналогично спинке.

Кокетка: пряжей белого цвета с люрексом добрать с обеих сторон полотна спинки цепочки из 56 в. п., продолжить вязание на линейке по схеме 2 (200 в. п. – 25 рапп. в ширину).

Через 4 ряда для выреза горловины оставить средние 5 рапп.

Затем для выреза горловины полочки прибавить с обеих сторон в каждом ряду по ½ рапп. Присоединить кокетку к изделию 1 р. полуст. с/н.

Манжета рукава: пряжей «LUNA» в 3 нити набрать 50 п. и вязать прямым полотном узором по схеме 1, распределив петли так: кром. п., 48 п. узора (3 рапп.), кром. п.

Через 16 см от наборного края п. закрыть.

Вторую манжету рукава вязать аналогично.

Сборка: выполнить швы полочки-спинки. Соединить рукава в процессе вязания и присоединить к ним манжеты 1 р. полуст. с/н.

Обвязать пряжей с люрексом нижний край изделия и рукавов 1 р. ст. б/н.

Вырез горловины обвязать узором по схеме 2а и схеме 3.



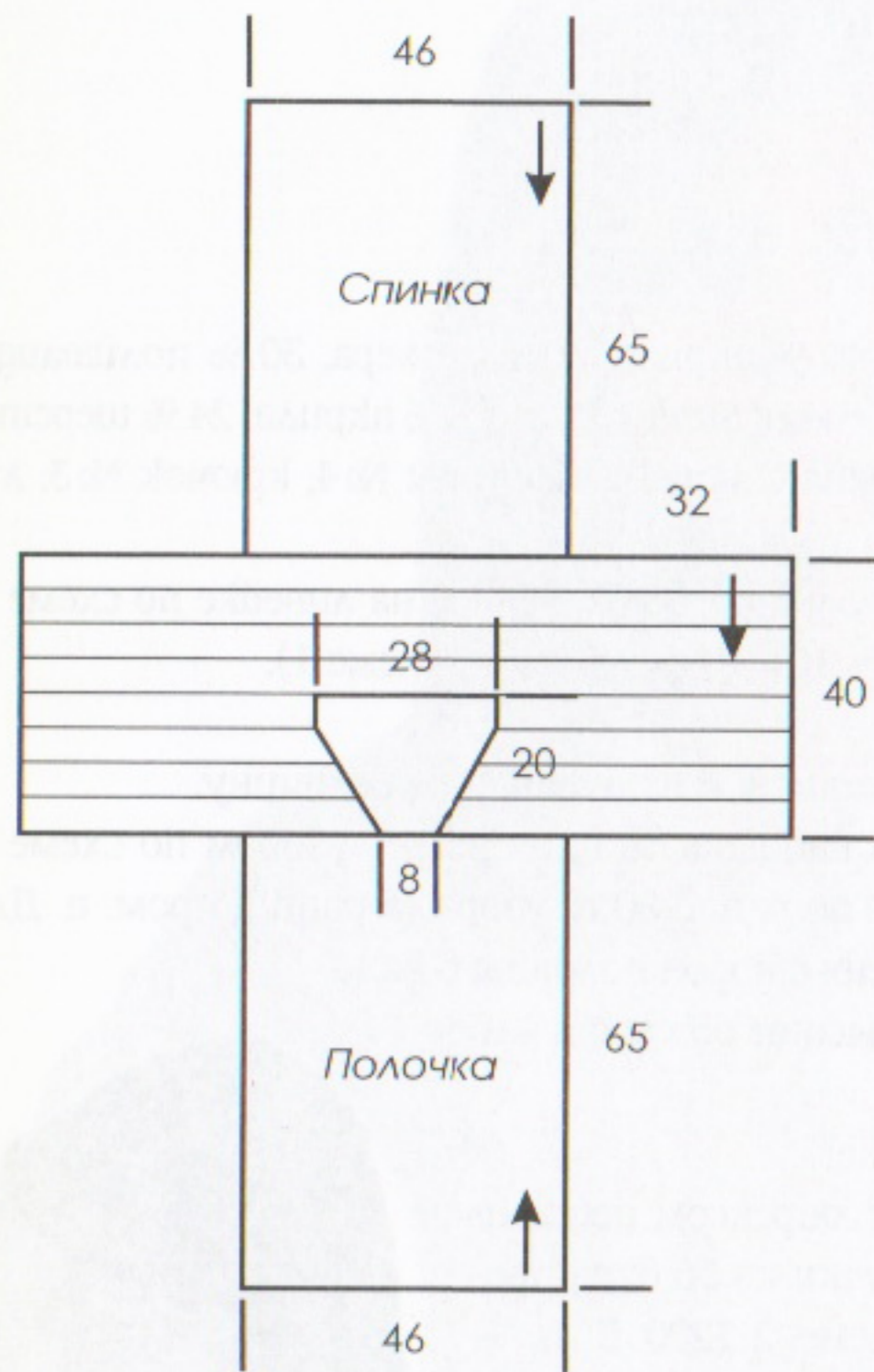

Манжета рукава



СХЕМА 1



УСЛОВНЫЕ ОБОЗНАЧЕНИЯ:

- + кром. п.
- | лиц.
- изн.

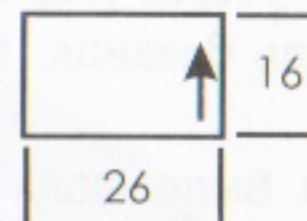
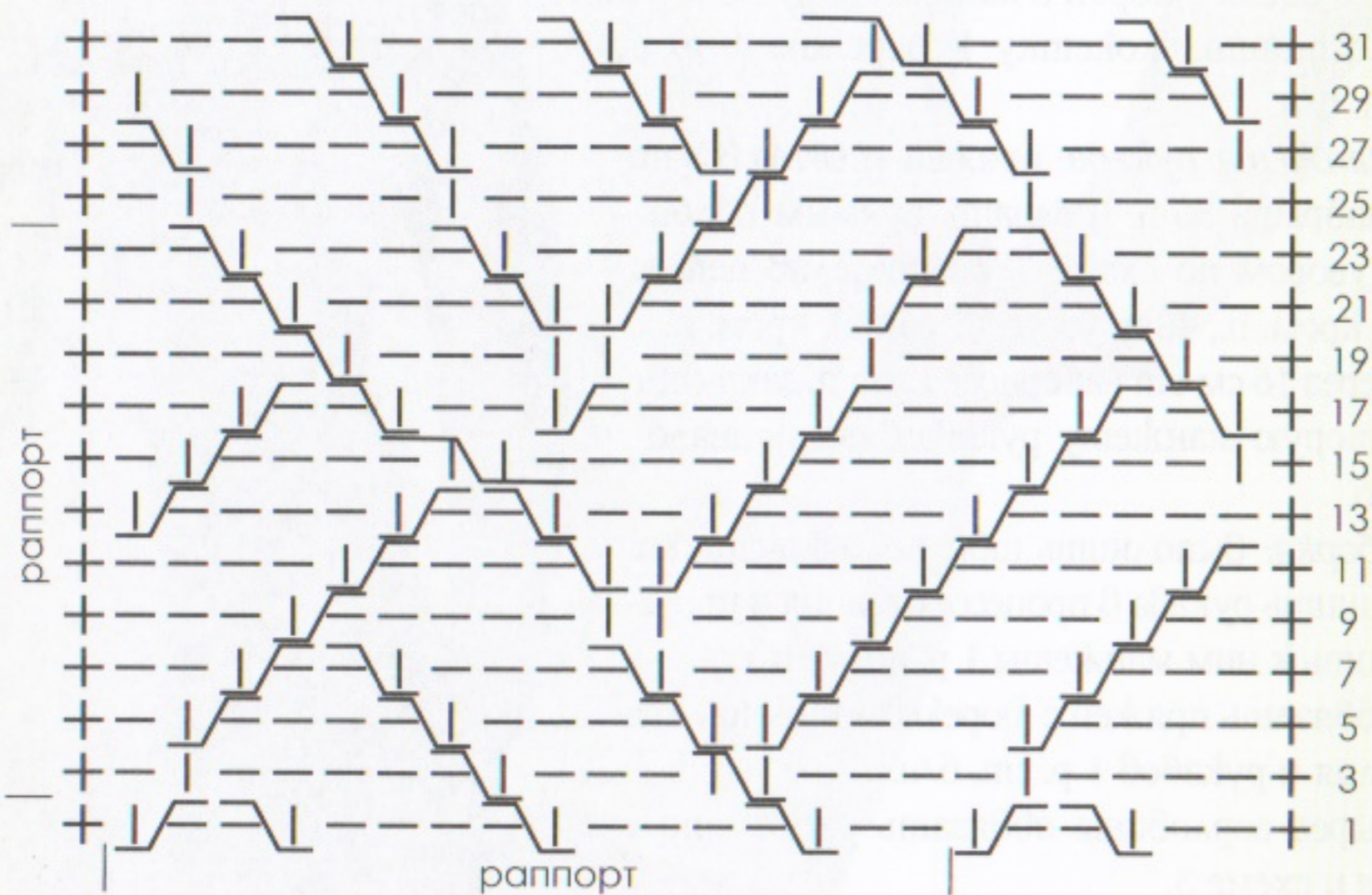
1 лиц. оставить на ДС перед работой, 1 изн., 1 лиц. с ДС

1 изн. оставить на ДС за работой, 1 лиц., 1 изн. с ДС

1 лиц. оставить на ДС перед работой, 1 лиц., 1 лиц. с ДС

1 лиц. и 1 изн. оставить на ДС перед работой, 1 изн. и 1 лиц., 1 лиц. и 1 изн. с ДС

СХЕМА 2. ПОЛОТНО НА ЛИНЕЙКЕ



СХЕМА 3. ОБВЯЗКА ВЫРЕЗА ГОРЛОВИНЫ



УСЛОВНЫЕ ОБОЗНАЧЕНИЯ:

- возд. п.
- ~ соед. п.
- | ст. б/н
- начало работы

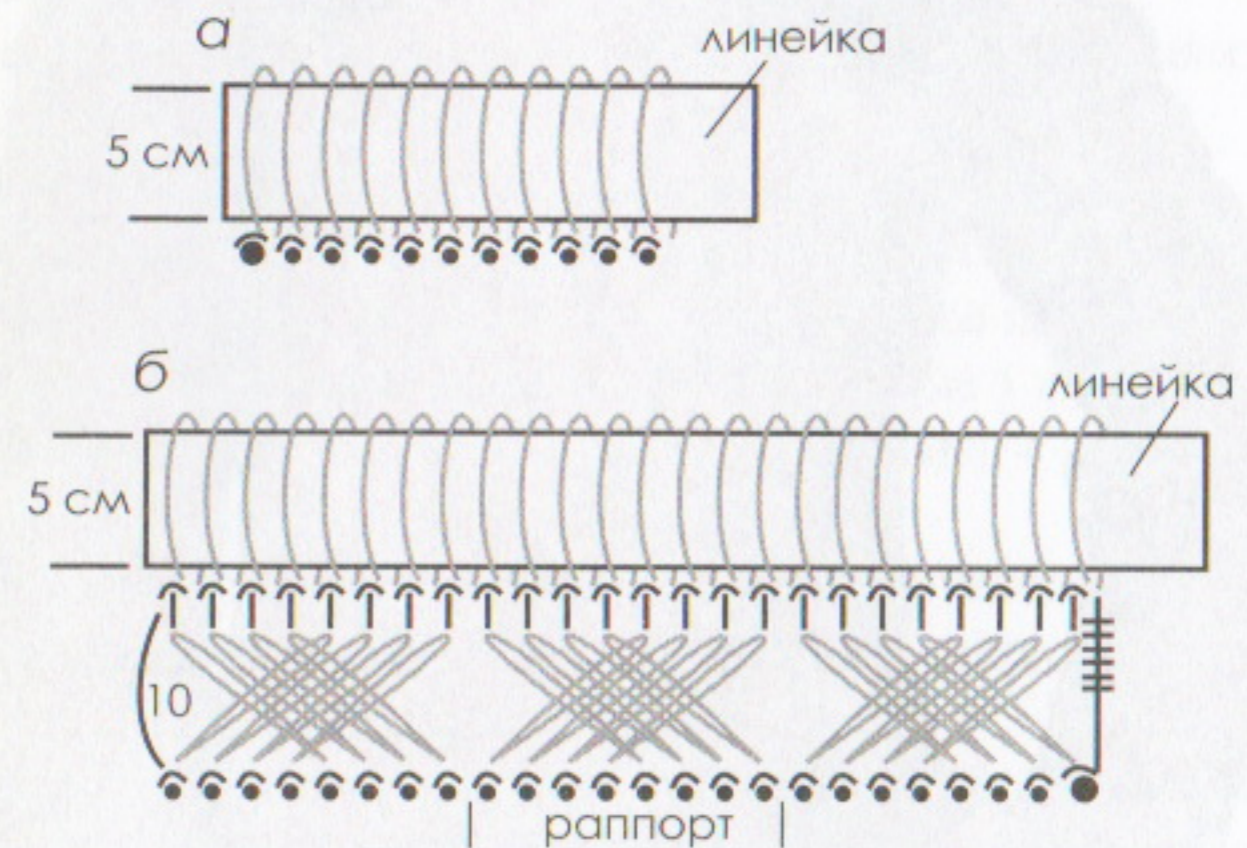
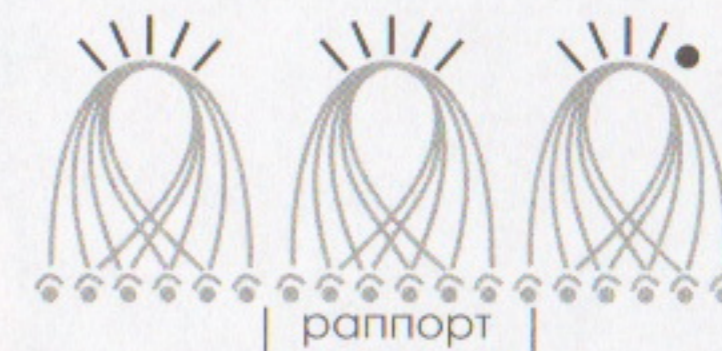

Платье с косами

Размер: 44–46

Потребуется: 650 г пряжи «LANA GOLD» (50 % шерсти, 50 % акрила, 240 м/100 г) розового цвета; прямые и круговые спицы № 4.

Основные узоры: ЛГ (ЛР — лиц. п., ИР — изн. п.); ИГ (ЛР — изн. п., ИР — лиц. п.); резинка 3×3 (попеременно 3 лиц., 3 изн.); узор по схеме 1; ПВ (ЛР и ИР — лиц. п.).

Плотность вязания: 17 п. и 24 р. = 10×10 см.

Ход работы. Выполнить выкройку изделия в натуральную величину.

Полочка: набрать 80 п. и вязать, распределив петли так: кром. п., 5 лиц., 19 изн., 5 лиц., 19 изн., 5 лиц., 19 изн., 5 лиц., изн. п., кром. п.

Вязать, нерегулярно сдвигая вертикальные полосы, выполненные ЛГ, и перекрещивая их между собой (см. выкройку).

Затем продолжить переплетение полос по схеме 1.

На высоте 35 см от наборного края выполнить сужение к линии талии с обеих сторон: закрыть в каждом 10-м р. 6 раз по 1 п. (= 68 п.), провязать 10 см прямым полотном и прибавить в каждом 10-м р. 4 раза по 1 п. (= 76 п.).

Через 84 см от наборного края для пройм закрыть с обеих сторон по 3 п. и в каждом 2-м р. — 1 раз по 2 п., 3 раза по 1 п.

На высоте 10 см от начала пройм для выреза горловины закрыть средние 10 п. и обе стороны закончить раздельно. Для закругления закрыть с внутреннего края в каждом 2-м р. 2 раза по 2 п., 3 раза по 1 п.

Через 19 см от начала пройм закрыть оставшиеся по 18 п. для плечевых скосов.

Спинка: вязать аналогично полочке, но с менее глубоким вырезом горловины.

Для этого на высоте 15 см от начала пройм закрыть средние 10 п. и обе стороны закончить раздельно. Для закругления закрыть с внутреннего края в каждом 2-м р. по 1 разу 4 п. и 3 п.

Через 19 см от начала пройм закрыть оставшиеся по 18 п. для плечевых скосов.

Рукава: набрать 44 п. и вязать, распределив петли так: кром. п., 5 лиц., 32 изн., 5 лиц., кром. п.

Вязать, нерегулярно сдвигая вертикальные полосы, выполненные ЛГ, к центру (см. выкройку). Затем продолжить переплетение полос по схеме 1, произвольно выполняя полосы ЛГ (см. выкройку).

Для скоса рукава прибавлять с обеих сторон в каждом 10-м р. 5 раз по 1 п. (= 54 п.).

Через 45 см от наборного края для оката рукава закрыть с обеих сторон по 3 п. и в каждом 2-м р. — 1 раз по 2 п., 5 раз по 1 п., в каждом 4-м р. — 4 раза по 1 п., в каждом 2-м р. — 2 раза по 2 п., 1 раз по 3 п. На высоте 16 см от начала оката закрыть оставшиеся 12 п.

Второй рукав вязать аналогично.

Сборка: выполнить боковые и плечевые швы. Втачать рукава и выполнить швы рукавов.

Воротник: по вырезу горловины на круговые спицы набрать 58 п. и провязать 20 см резинкой 3 × 3. Закрывать петли.



СХЕМА 1



УСЛОВНЫЕ ОБОЗНАЧЕНИЯ:



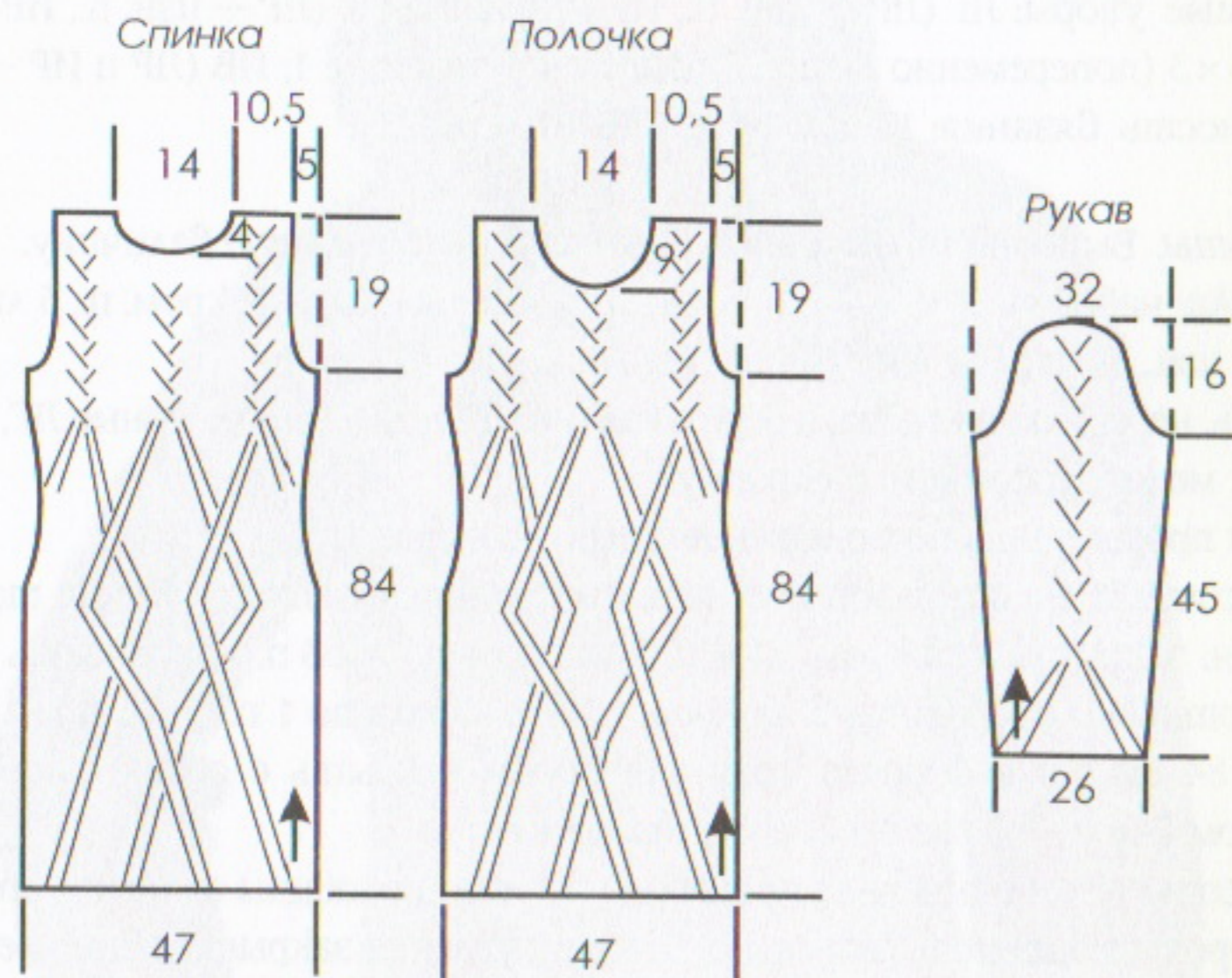
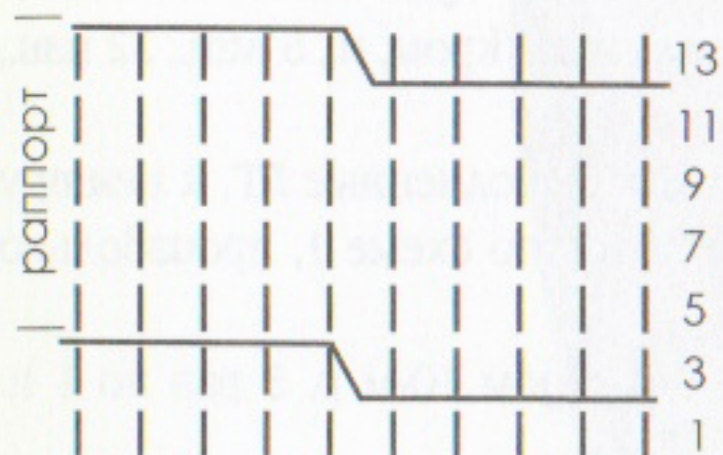
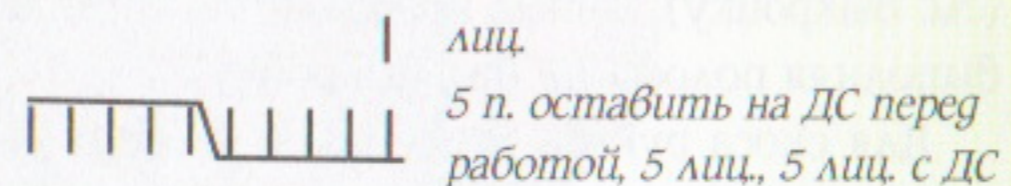

Туника, выполненная на линейке

Размер: 44—46

Потребуется: 200 г пряжи секционного крашения «Batik Design ANGORA GOLD» (80 % акрила, 10 % шерсти, 10 % мохера, 550 м/100 г) розово-коричневых оттенков; крючок № 2; линейка шириной 7 см; спицы № 4.

Основные узоры: полотно, выполненное на линейке по схеме 1; резинка 2 × 2 (попеременно 2 лиц., 2 изн.).

Плотность вязания: 20 п. и 24 р. = 10 × 10 см (резинка 2 × 2).

Ход работы. Выполнить выкройку изделия в натуральную величину.

Основная деталь: набрать 182 п. и вязать резинкой 2 × 2 прямым полотном на высоту 20 см. Затем петли не закрывать, а равномерно убавить в последнем ряду 4 п. (= 178 п.) и перейти на вязание полотна на линейке по кругу согласно схеме 1 (8 рапп.). Провязав 7 рядов, добрать с обеих сторон для рукавов цепочки из 44 в. п. (2 рапп.) и продолжить работу отдельными полотнами.

Спинка: выполнить 3 ряда по схеме 1, работу закончить.

Полочка: связать 2 ряда по схеме 1, для выреза горловины оставить средние 2 рапп. и выполнить 3-й ряд (по 3 рапп. с обеих сторон). Присоединить петли плечевых скосов к спинке в процессе вязания последнего ряда 1 р. полуст. с/н.

Рукава: набрать 50 п. и вязать резинкой 2 × 2 прямым полотном на высоту 25 см. Петли не закрывать, а присоединить к нижнему краю рукава 1 р. полуст. с/н. Второй рукав вязать аналогично.

Воротник: набрать 110 п. и вязать резинкой 2 × 2 прямым полотном на высоту 45 см. Петли не закрывать, а присоединить к вырезу горловины 1 р. полуст. с/н.

Сборка: выполнить шов по нижнему краю изделия на спинке. Выполнить швы рукавов и воротника.



СХЕМА 1. ПОЛОТНО НА ЛИНЕЙКЕ



УСЛОВНЫЕ ОБОЗНАЧЕНИЯ:

- возд. п.
 - ^ соед. п.
 - | ст. б/н
 - арка из в. п.
 - начало работы
- ст. с/11н

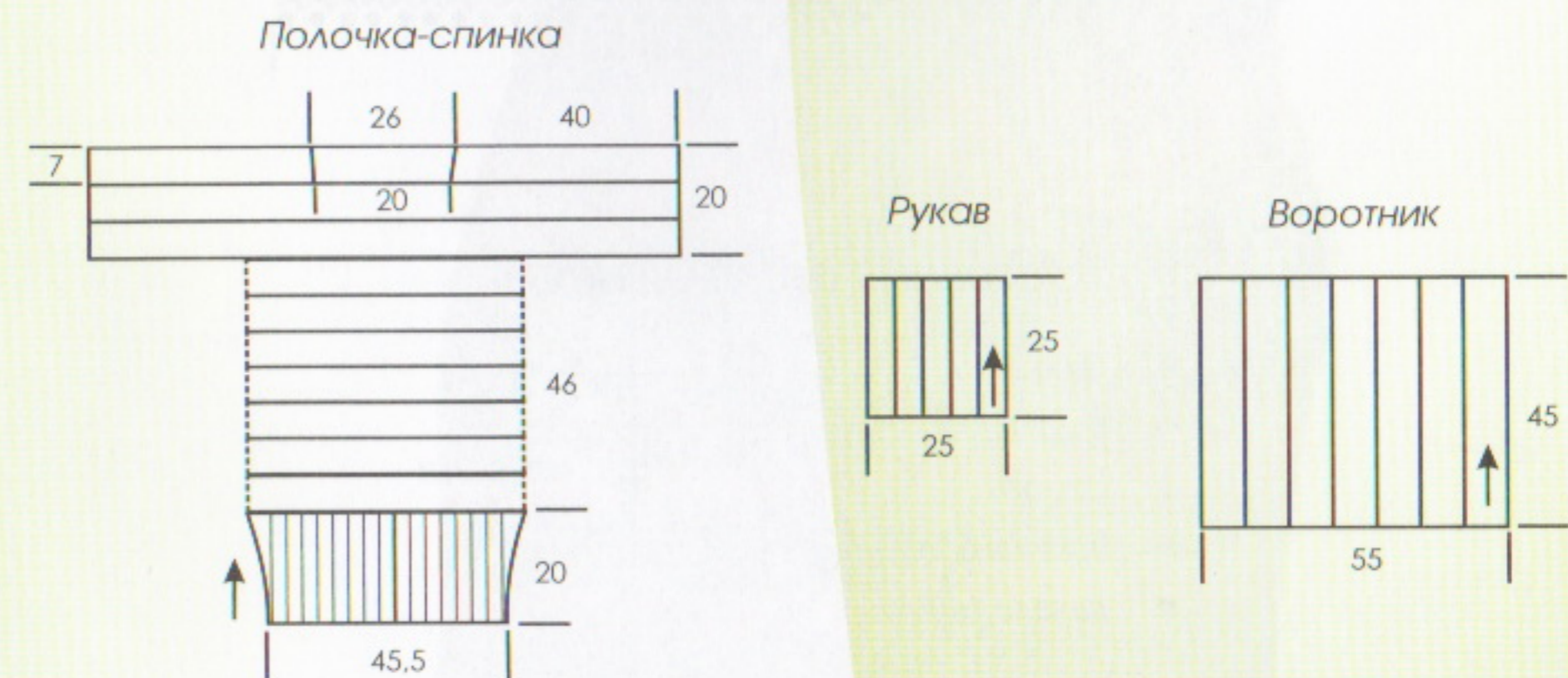
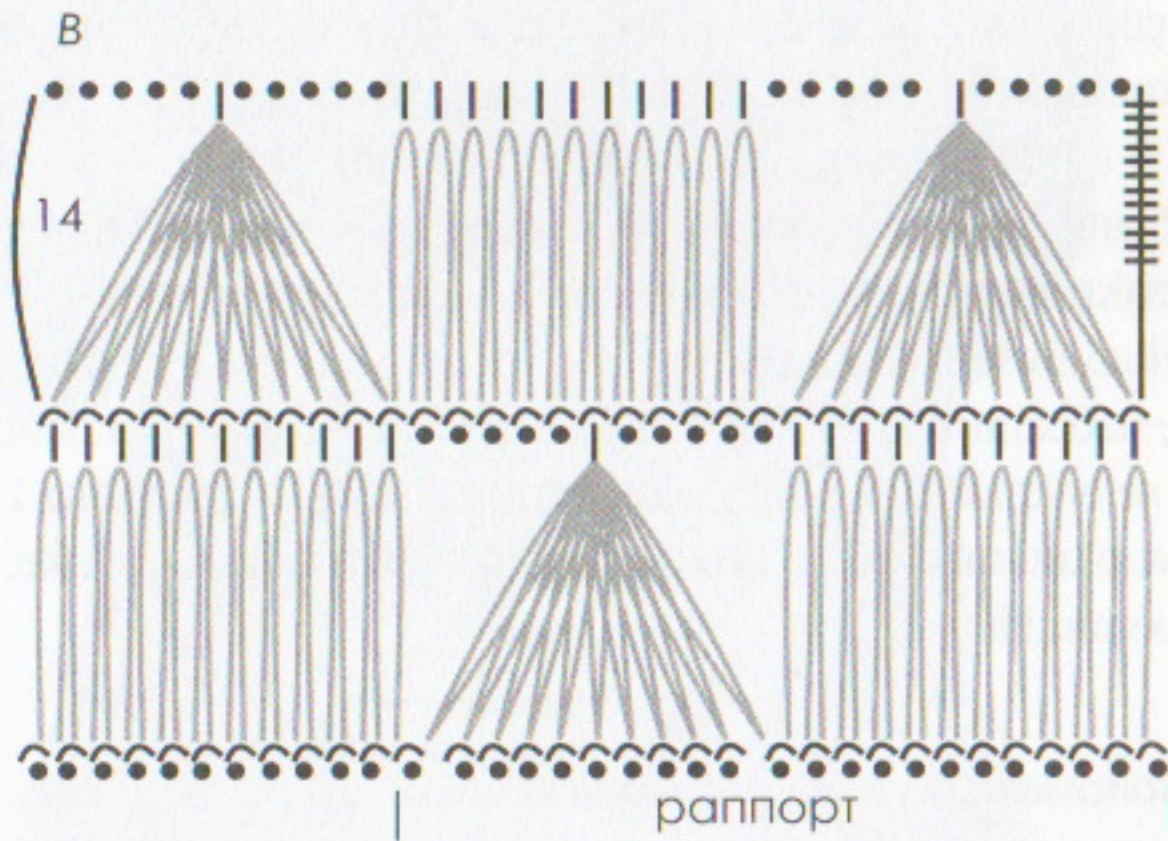
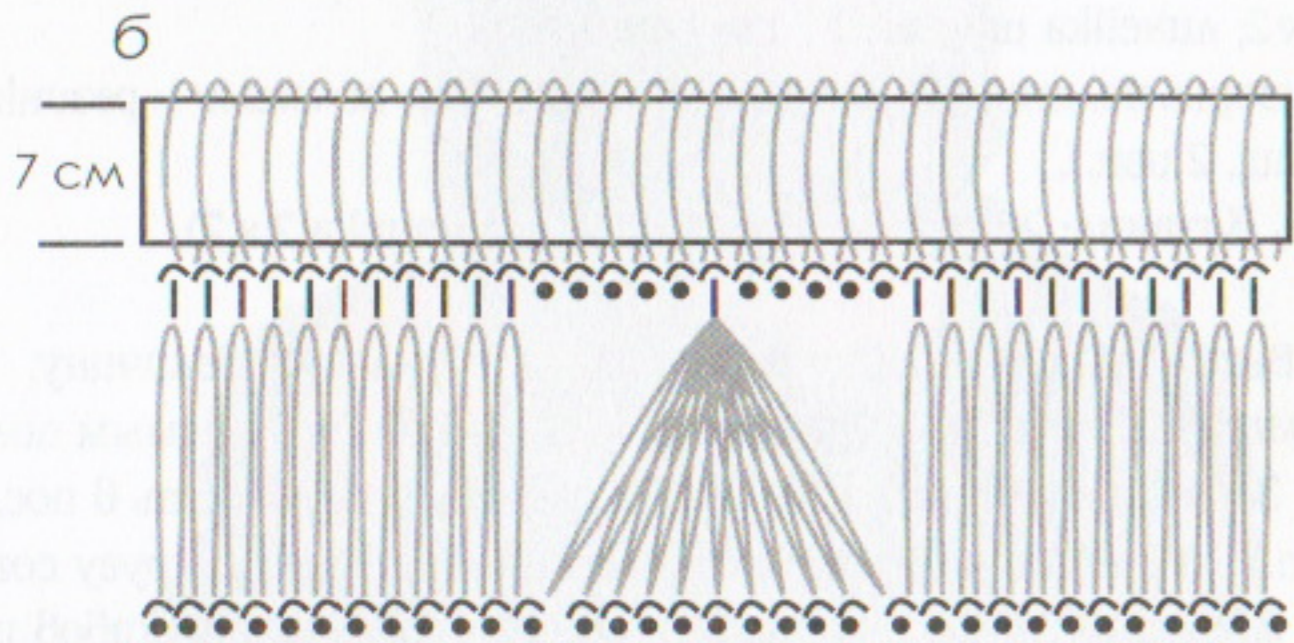
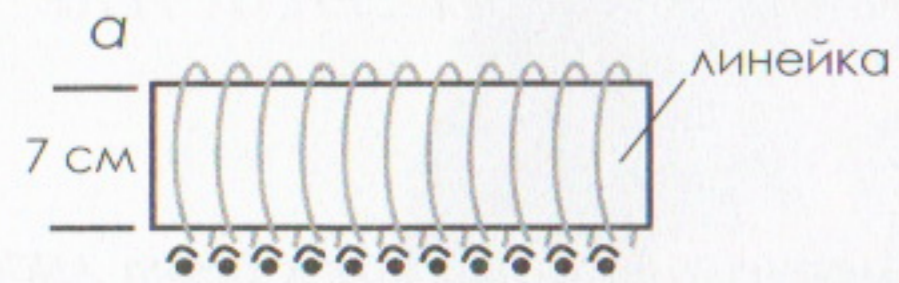

Кофточка, декорированная маками

Размер: 44—46

Потребуется: хлопчатобумажная пряжа «Нарцисс» (100 % хлопка, 400 м/100 г) 300 г светло-желтого цвета, по 25 г желтого и темно-желтого цвета; 15 г хлопчатобумажной пряжи (100 % хлопка, 565 м/100 г) красного цвета, немного пряжи секционного крашения зеленых оттенков; остатки фактурной пряжи черного цвета; крючки № 1,3 и № 1,6; бисер красного цвета.

Основные узоры: мотив по схеме 1; цветок по схеме 2; листик по схеме 3; сетка (ст. с/н — ст. с/3н, 3 в. п. — 5 в. п.).

Ход работы. Выполнение этого изделия требует определенных навыков и аккуратности. Поэтому рекомендуем придерживаться следующих рекомендаций.

- Сделать выкройку изделия в натуральную величину.
- Пряжей светло-желтого цвета крючком № 1,6 связать 7 мотивов по схеме 1. Обвязать каждый мотив пряжей желтого цвета по схеме 1а.
- Разложить мотивы на выкройке и приколоть их. Соединить их между собой пряжей темно-желтого цвета крючком № 1,6 узором по схеме 1б.
- Свободные места заполнить пряжей темно-желтого цвета крючком № 1,6 сеткой с произвольным ввязыванием бисера.
- Пряжей красного цвета крючком № 1,3 связать 5 цветков по схеме 2. Фактурную пряжу черного цвета собрать в пучки и пришить в середину цветков, имитируя тычинки.
- Пряжей зеленых оттенков крючком № 1,3 связать серединки цветков по схеме 2а и вшить их в центр каждого цветка.
- Пряжей зеленых оттенков крючком № 1,3 связать 4 листика по схеме 3.
- Украсить изделие цветами и листьями.



СХЕМА 1. ОСНОВНОЙ МОТИВ



УСЛОВНЫЕ ОБОЗНАЧЕНИЯ:

- возд. п.
- ^ соед. п.
- + ст. б/н
- ⊥ ст. с/н
- ≡ ст. с/3н
- ≡ ст. с/4н
- ⌒ арка из в. п.
- ∧ 2 ст. с/н с общей вершиной
- ∨ 2 ст. с/н с общим основанием
- ⊥ 3 ст. с/н с общей вершиной
- ∩ 2 ст. с/н с общей вершиной и общим основанием
- ⊥ 4 ст. с/3н с общей вершиной и общим основанием
- ⊥ 2 накида, провязать ст. с/н
- ⌒ в указанную арку из 7 в. п., накид, провязать ст. с/н в след. указанную арку из 7 в. п., провязать оставшийся ст. с/н
- начало работы

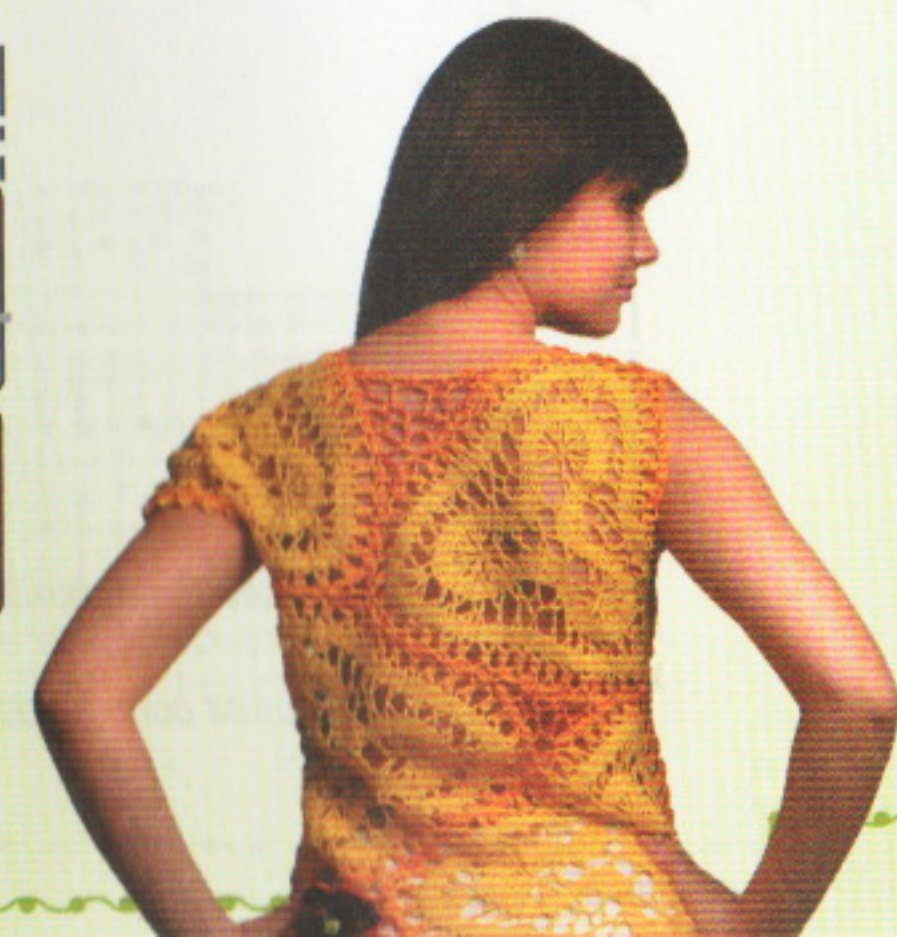
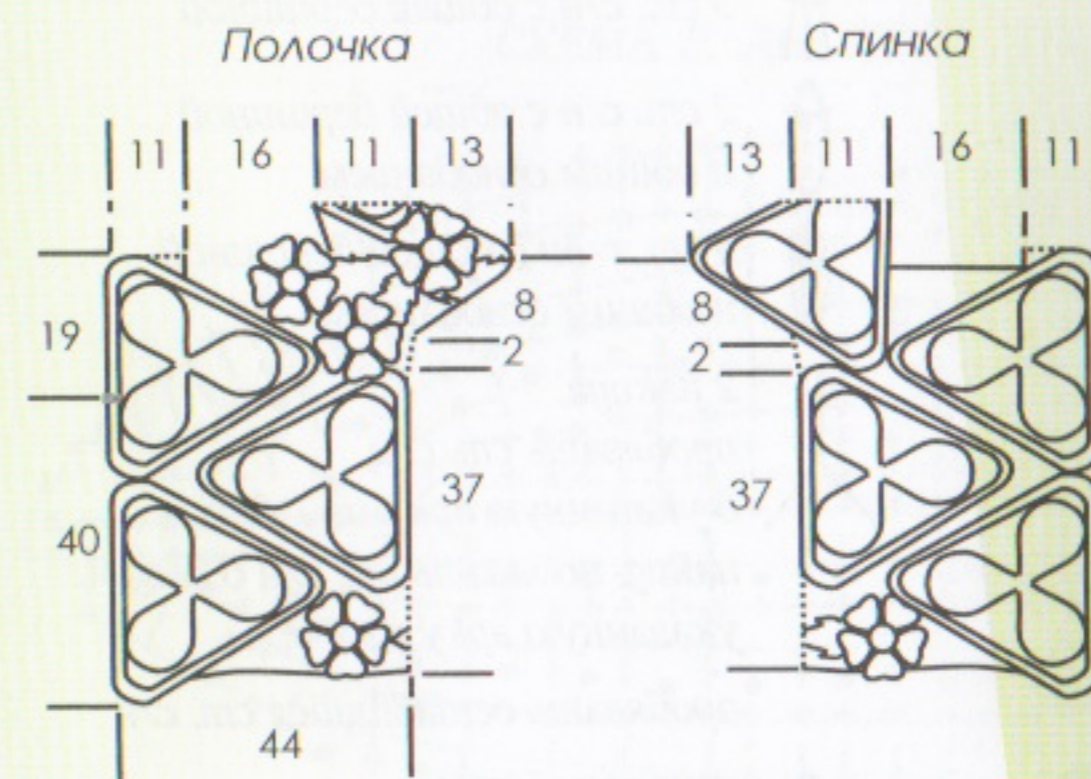
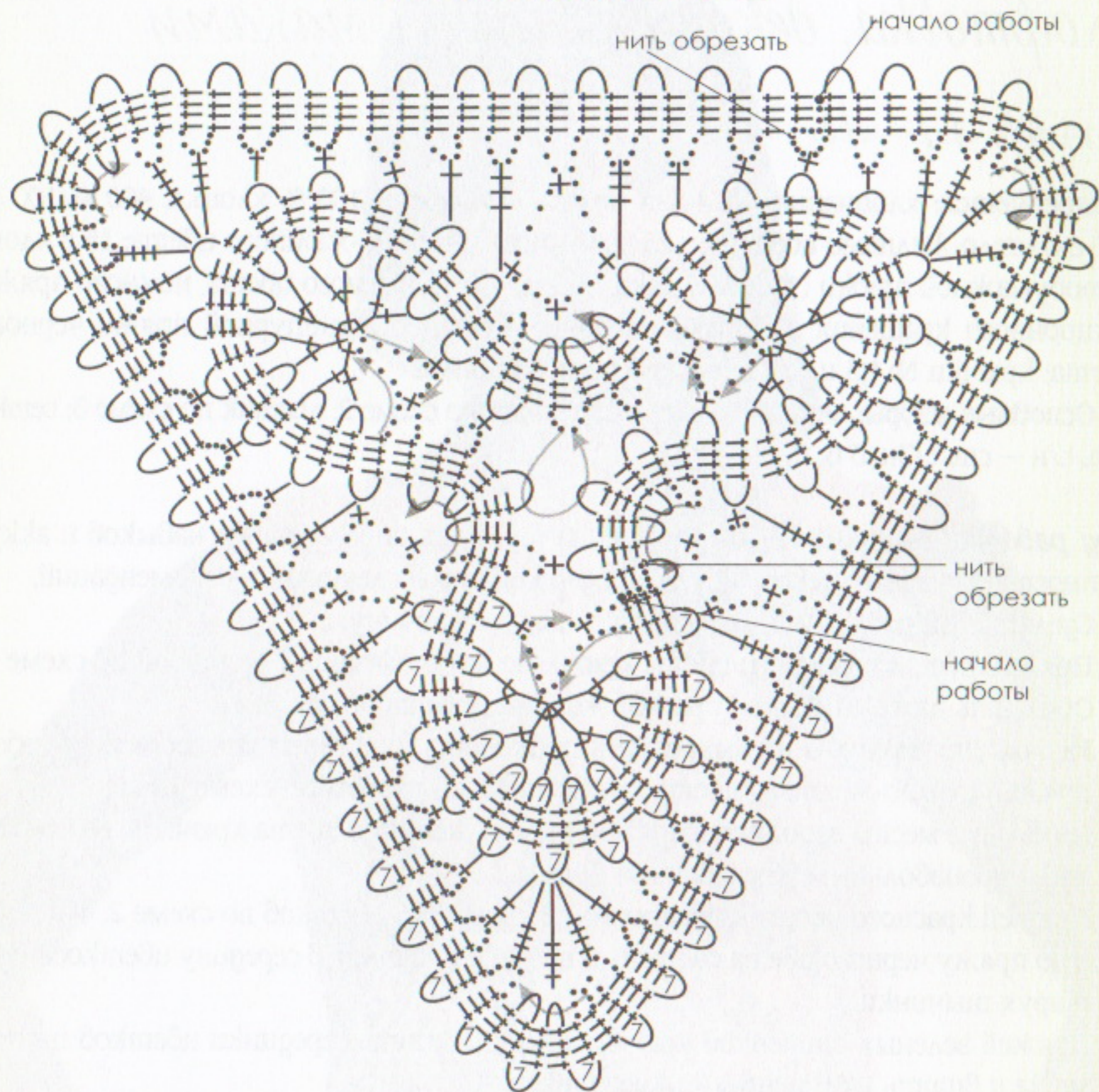

СХЕМА 2a



СХЕМА 3. ЛИСТИК

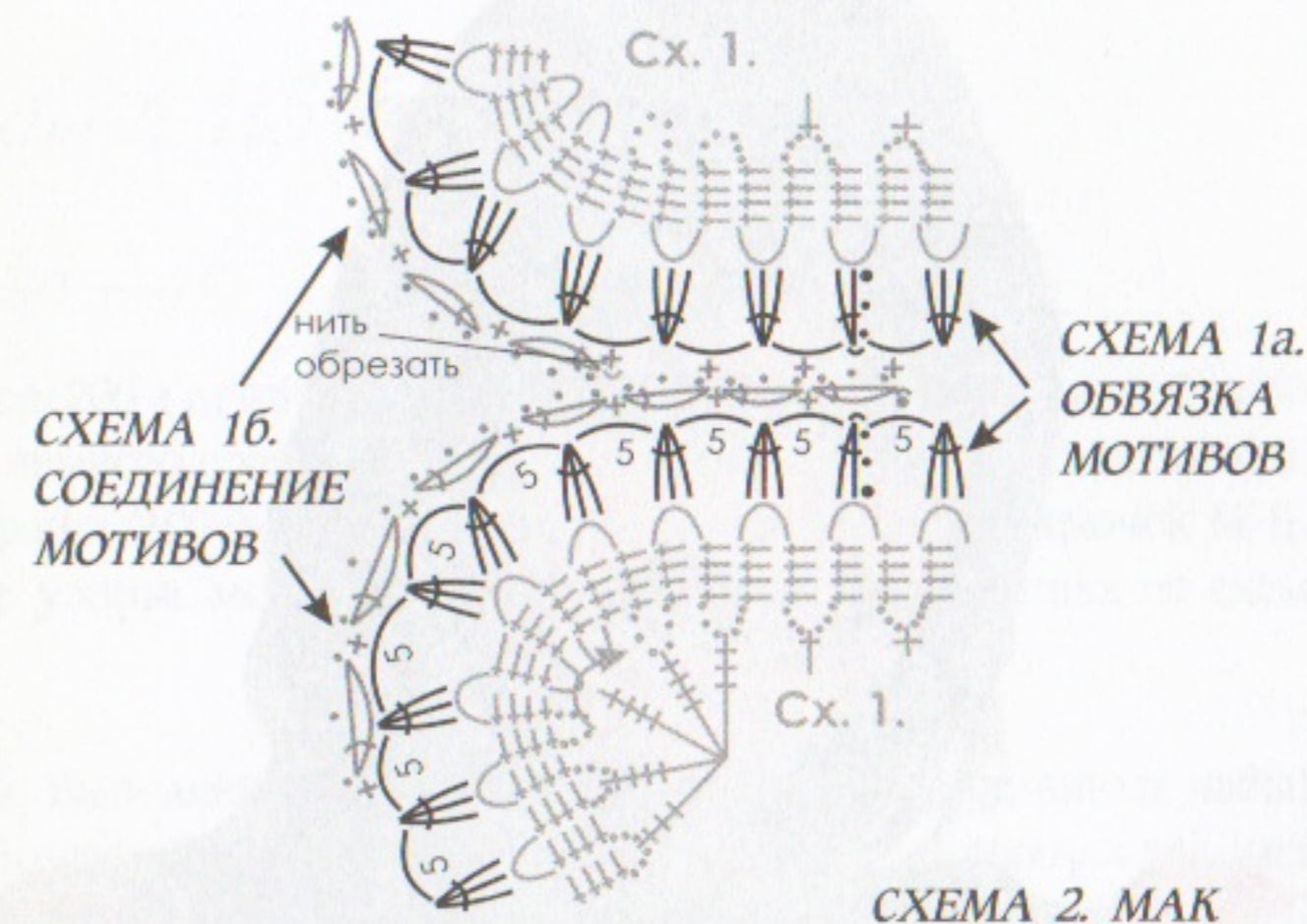
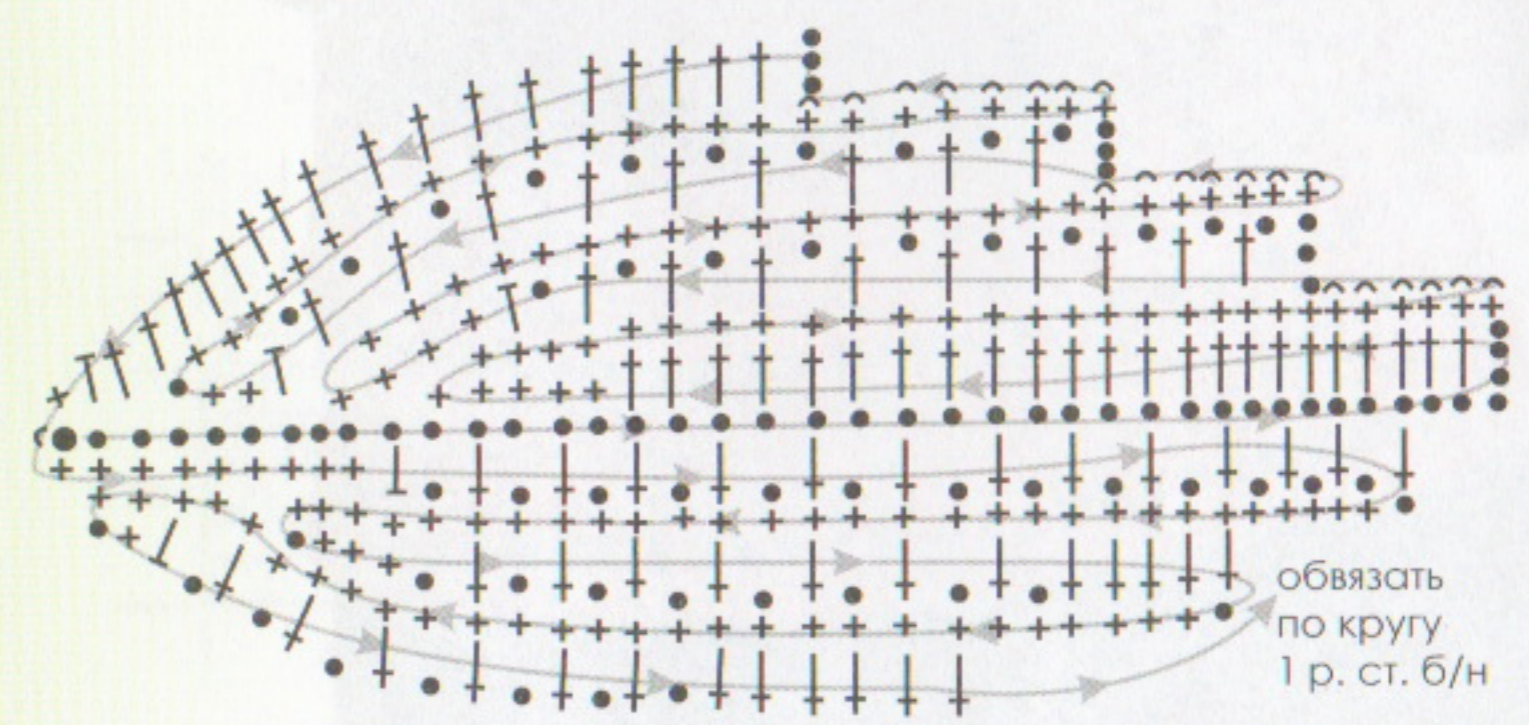

Корсетка из «кирпичиков»

Размер: 44–46

Потребуется: 200 г пряжи «JEANS» (55 % хлопка, 45 % акрила, 160 м/50 г) кирпичного цвета; немного оранжевого, красного, желтого цветов; остатки хлопчатобумажной пряжи (100 % хлопка, 90 м/25 г) зеленого цвета; крючок № 1; спицы № 2.

Основные узоры: мотивы по схемам 1–5; филейная сетка по схеме 7; цветы по схеме 6.

Ход работы. Выполнение этого изделия требует определенных навыков и аккуратности. Поэтому рекомендуем придерживаться следующих рекомендаций.

- Сделать выкройку изделия в натуральную величину.
- Пряжей кирпичного цвета узорами по схемам 1–5 связать 30 «кирпичиков» высотой 14 см (по 6 шт. каждого узора) и 9 шт. мотивов по «½ кирпича» высотой 7 см. Каждый мотив обвязать этой же пряжей 1 р. ст. б/н.
- Разложить мотивы на выкройке. Соединить «кирпичики» между собой 1 р.: *3 полуст. с/н, 1 ст. с/2н* (от * до * повторить необходимое количество раз) — см. выкройку.
- Верхнюю часть (бретели) связать филейной сеткой по схеме 7 (7 рапп. в ширину). Связать каждую бретель на высоту 7 рапп., вязание закончить.
- Нижний край изделия обвязать 1 р. по схеме 7, 1 р. ст. с/н и 1 р. ст. б/н.
- Для декора по схеме 6 связать 3 тюльпана красного цвета и по 2 тюльпана желтого и оранжевого цветов.

Тюльпан: набрать 45 п. и вязать узором по схеме 6, распределив петли так: кром. п., 1 п. до рапп., 3 рапп. узора, кром. п. Петли закрыть как изнаночные.

Сшить цветы и пришить их к связанному пряжей зеленого цвета шнуру (всего 5 м). Шнур немного протянуть в серединку цветка. Пряжей зеленого цвета на основе шнура выполнить 2 листика по схеме 8.

Сложить стебли пучком, завязать и пришить с внутренних сторон выреза горловины по плечевым скосам (см. фото).



СХЕМА 1



СХЕМА 2

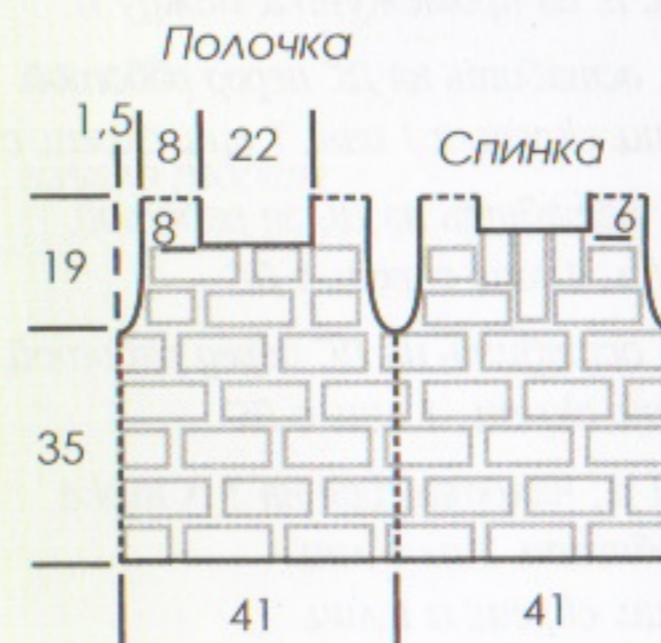

СХЕМА 3

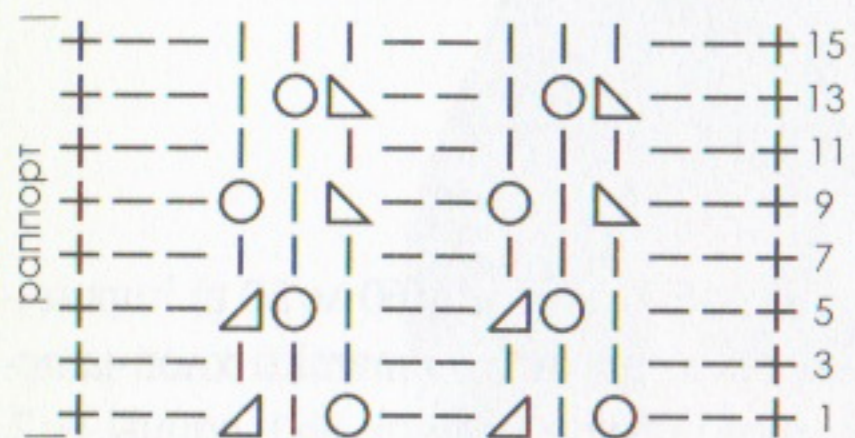

СХЕМА 4

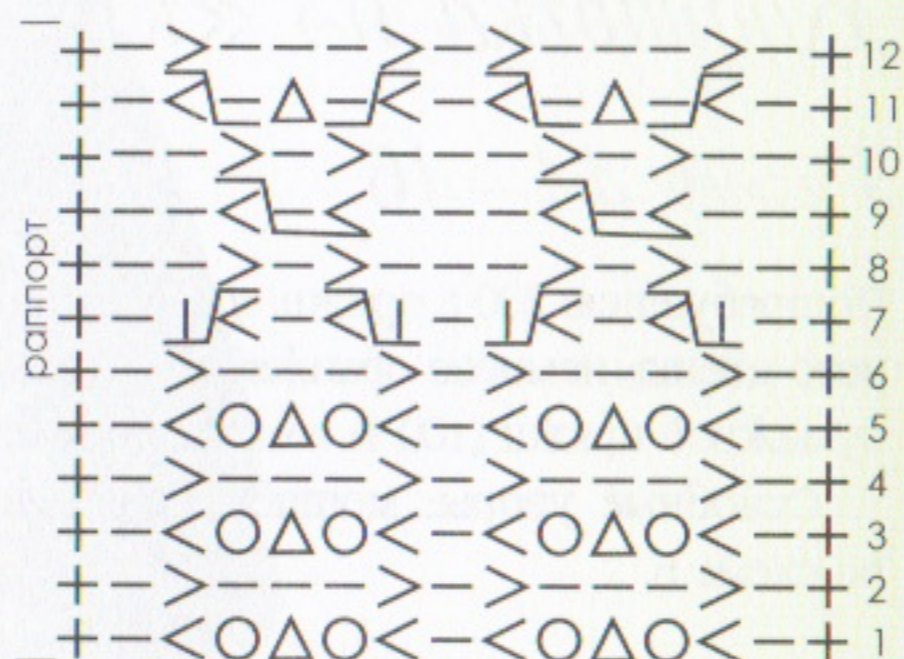

СХЕМА 5

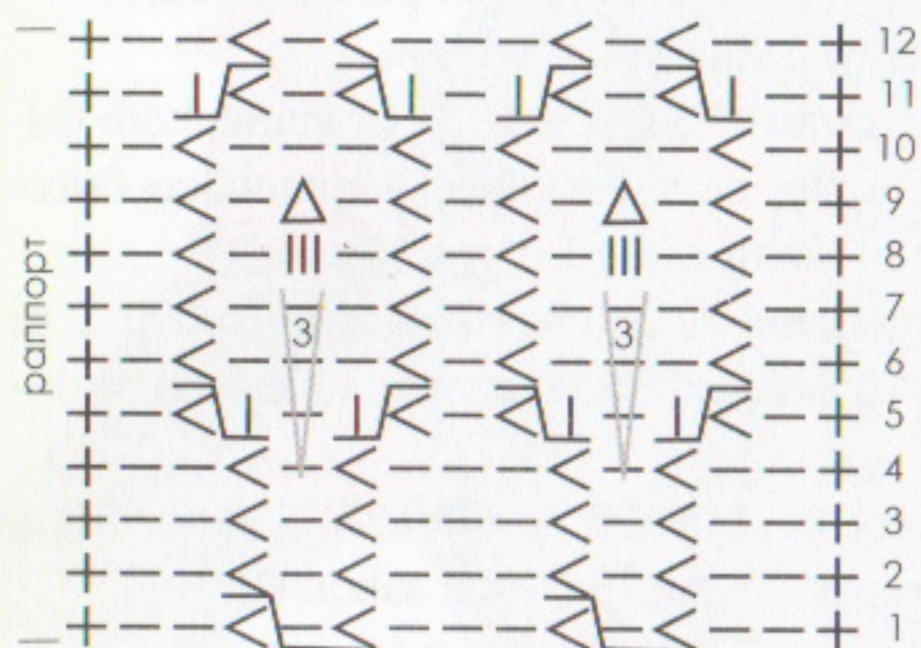

СХЕМА 6

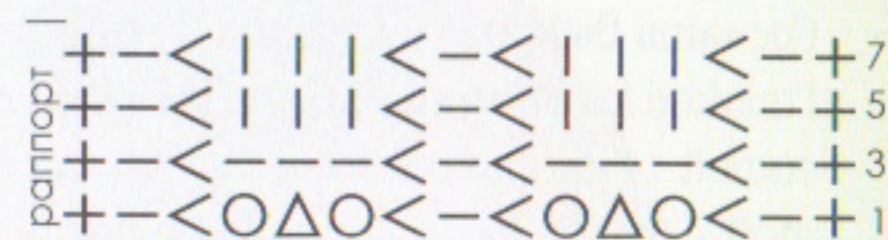

УСЛОВНЫЕ ОБОЗНАЧЕНИЯ:

- | | | | |
|---|------------------------------------|----|---|
| + | кром. п. | < | лиц. скрещ. |
| ○ | накид | ⊗ | лиц. п. из промежутка между п. |
| | лиц. | ↗↘ | 1 п. оставить на ДС перед работой,
1 лиц. скрещ. и 1 изн., 1 лиц. скрещ. с ДС |
| - | изн. | ↘↗ | 1 п. оставить на ДС за работой,
1 лиц., 1 лиц. скрещ. с ДС |
| | 3 лиц. | ↗↘ | 1 п. оставить на ДС перед работой,
1 лиц. скрещ., 1 лиц. с ДС |
| △ | 2 вместе лиц.
с наклоном влево | ⋮ | из 1 п., находящейся на 3 р. ниже,
пробязать 3 п.: 1 лиц.,
1 лиц. скрещ. и 1 лиц. |
| △ | 2 вместе лиц.
с наклоном вправо | | |
| △ | 3 вместе лиц. | | |

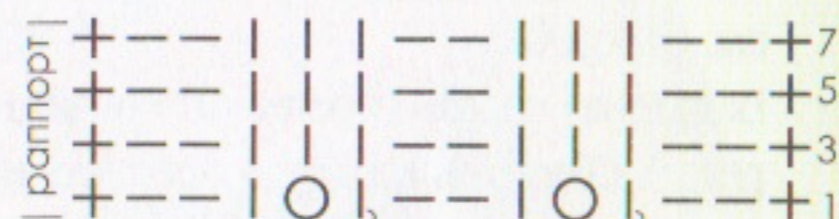
СХЕМА 7. ФИЛЕЙНАЯ СЕТКА



СХЕМА 8. ЛИСТИК



УСЛОВНЫЕ ОБОЗНАЧЕНИЯ:

- возд. п.
- ^ соед. п.
- + ст. б/н
- ⊥ полуст. с/н
- ⊥ ст. с/н
- ⊥ ст. с/2н
- начало работы



Корфтолка «Роза»

Размер: 44

Потребуется: по 100 г пряжи «SARMASIK» (60 % хлопка, 20 % акрила, 20 % вискозы, 200 м/50 г) черного и белого цвета; крючок № 1,25; вилка № 3.

Основные узоры: лента на вилке по схеме 1; сетка по схеме 2; сетка (ст. с/н — ст. с/2н, 2 в. п. — 8 в. п.).

Ход работы. Сделать выкройку изделия в натуральную величину.

- Используя по 30 г пряжи черного и белого цвета, связать 2 ленты на вилке по схеме 1. Выложить их на выкройку в виде розы и двух бутонов черного цвета спереди, белого цвета — на спинке.
- Пряжей контрастного цвета заполнить пустоты внутри цветка узором по схеме 2. Этой же пряжей нерегулярной сеткой заполнить пустоты вне цветка, аккуратно выполняя боковые и плечевые швы.
- Пряжей соответствующего цвета обвязать нижний край изделия, вырез горловины и проймы 1 р. ст. б/н и пряжей контрастного цвета — узором по схеме 3.

Полочка-спинка



СХЕМА 1. ВЫПОЛНЕНИЕ АЖУРНОЙ ЛЕНТЫ НА ВИЛКЕ



СХЕМА 2. СЕТКА

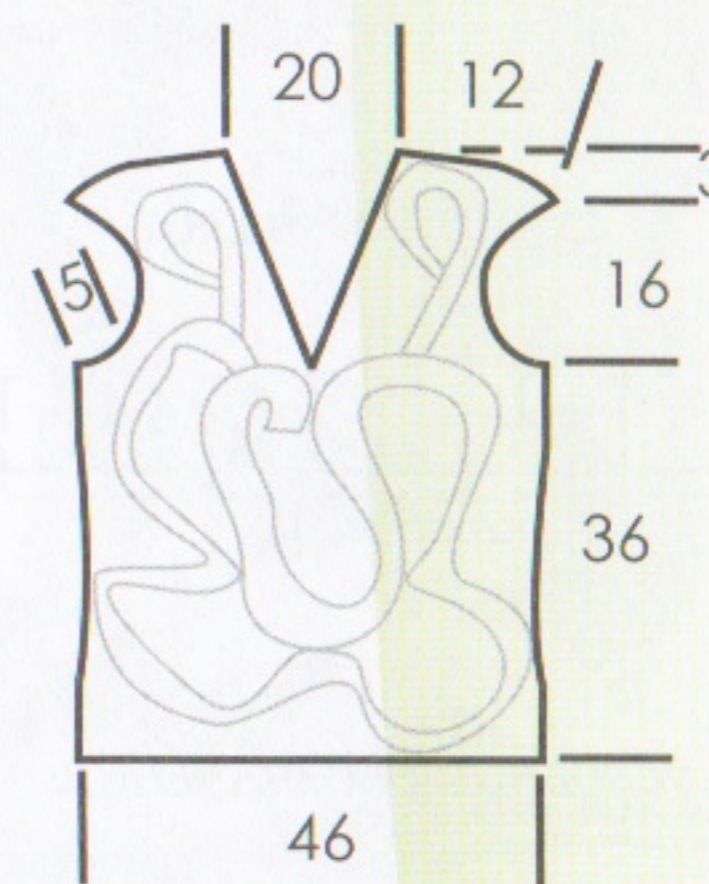

СХЕМА 3. ОБВЯЗКА

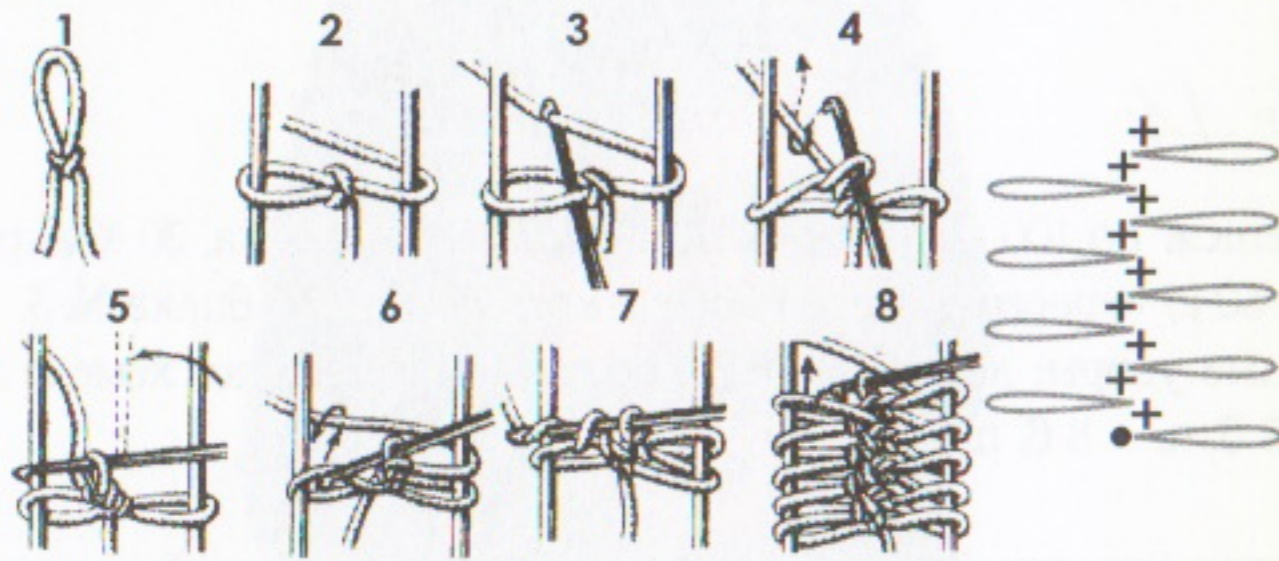

УСЛОВНЫЕ ОБОЗНАЧЕНИЯ:

- | | | |
|---------------|---|---------------|
| • возд. п. | + | ст. с/н |
| ^ соед. п. | ⊥ | ст. с/2н |
| + ст. б/н | ⌒ | арка из в. п. |
| ⊥ полуст. с/н | ● | начало работы |

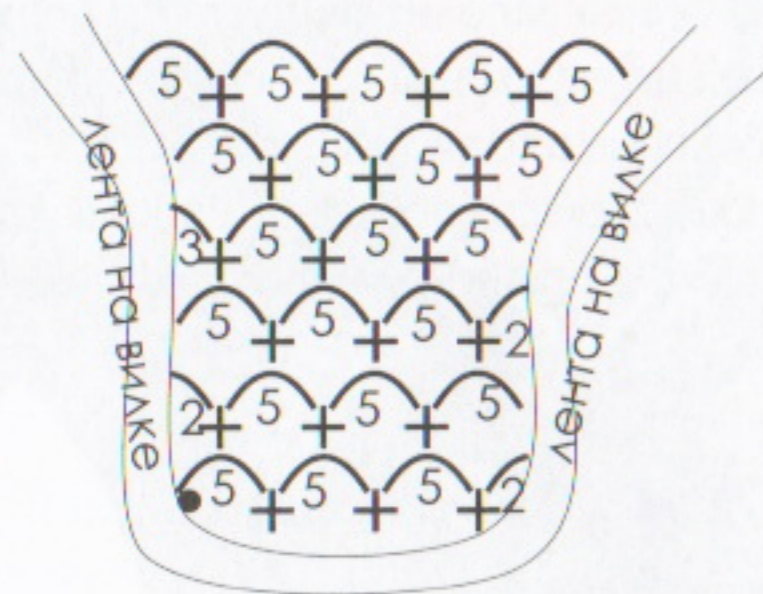

Топ с узлами

Размер: 42–44

Потребуется: 300 г пряжи секционного крашения «ВАМБОО» (100 % волокно бамбука, 230 м/100 г); круговые спицы № 3.

Основной узор: резинка 1 × 1 (попеременно 1 лиц., 1 изн.).

Плотность вязания: 18 п. и 30 р. = 10 × 10 см.

Ход работы. Набрать 150 п. и вязать по кругу резинкой 1 × 1 прямым полотном.

Через 9 см от наборного края закрыть 70 п. В следующем ряду набрать 70 п. над закрытыми петлями (1-й горизонтальный разрез). Провязать круговыми рядами на высоту 11 см и снова закрыть 60 п. (на спинке разрезы должны быть на одном уровне – см. выкройку). В следующем ряду набрать 60 п. над закрытыми (2-й горизонтальный разрез). Провязать еще на высоту 20 см и закрыть все петли.

Отступить от начала разрезов 10 см и набрать 28 п. для бретели. Вязать резинкой 1 × 1 на высоту 120 см.

Сборка: сложить изделие таким образом, чтобы от края бретели до бокового сгиба было 6 см (см. выкройку). Перебросить бретель со спинки на полочку, завязать 3 узла (см. фото).

Закрепить узлы с изнаночной стороны с помощью иголки.

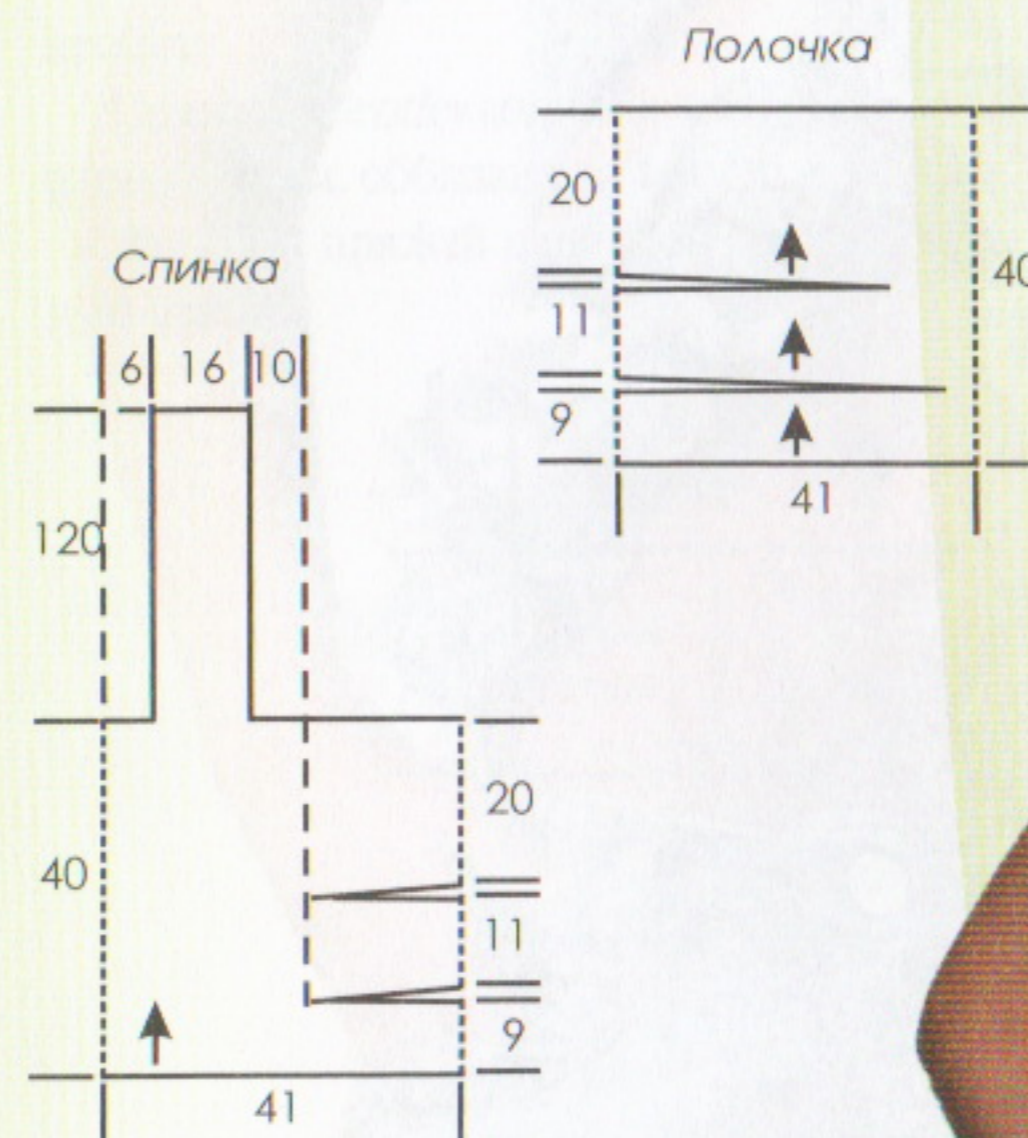

Топ-перевертыш

Размер: 40–42

Потребуется: пряжа «Gentle» (100 % египетского хлопка, 190 м/50 г) 200 г голубого и 50 г белого цвета; немного тонкой хлопчатобумажной пряжи голубого цвета; 7,2 м тонкой кружевной тесьмы белого цвета; крючки № 1 и № 1,6.

Основные узоры: узор по схеме 1; декоративная деталь по схеме 2.

Ход работы. Сделать выкройку изделия в натуральную величину.

Основная деталь: пряжей «Gentle» голубого цвета крючком № 1,6 набрать цепочку из 47 в. п. + 3 п. подъема. Вязать узором по схеме 1 (1 п. в начале узора, 15 рапп. узора, 1 п. в конце узора) прямым полотном.

Через 76 см от наборного края (24 рапп. в высоту) вязание закончить 1 р. ст. с/н.

Декоративная деталь с рюшами (2 шт.): пряжей «Gentle» голубого цвета крючком № 1,6 связать деталь по схеме 2.

Обвязать 7-й р. детали 1–3 р. по схеме 3, а 16-й р. — 1–2 р. по этой же схеме.

Тонкой хлопчатобумажной пряжей крючком № 1 к рядам обвязки присоединить кружево по схеме 4, присобирая его в рюш.

Сборка: обвязать длинные стороны основной детали 1 р. полуст. с/н.

Сложить основную деталь по боковым линиям. Сшить нижние углы полочек с запахом одной на другую на 2 см (см. фото). К этой же точке присоединить одним углом декоративную деталь. Два других угла соединить на спинке (см. выкройку).

Пряжей «Gentle» голубого цвета связать и пришить 2 завязки — цепочки из в. п. длиной 55 см, обвязанные 1 р. ст. с/н.

Этой же пряжей цепочкой из в. п. соединить на спинке основную и декоративную детали.



СХЕМА 1



СХЕМА 2. ДЕКОРАТИВНАЯ ДЕТАЛЬ

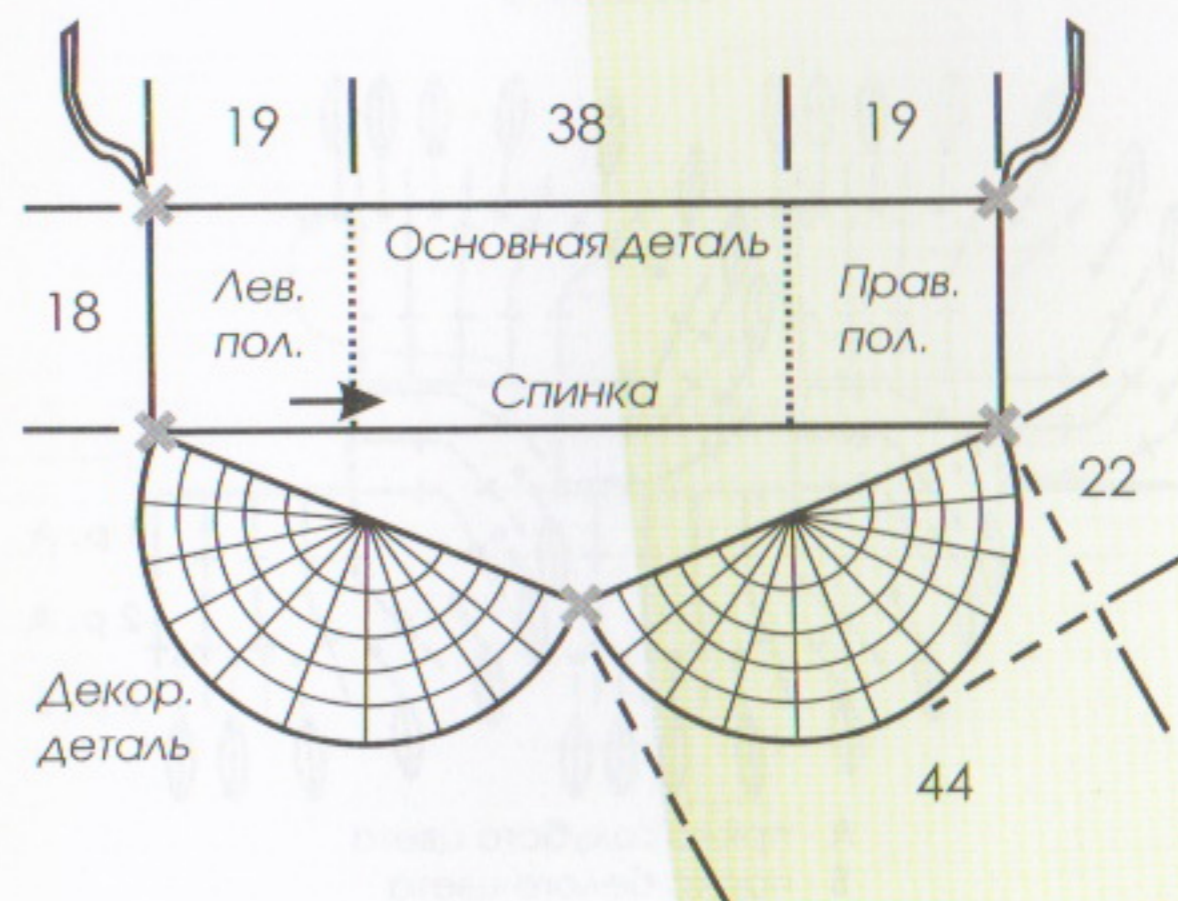

СХЕМА 3

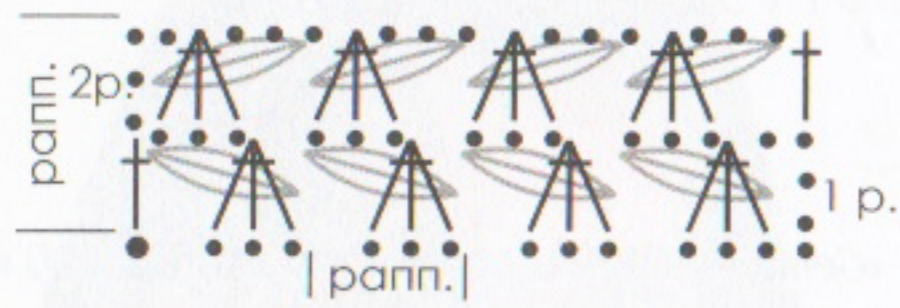

СХЕМА 4

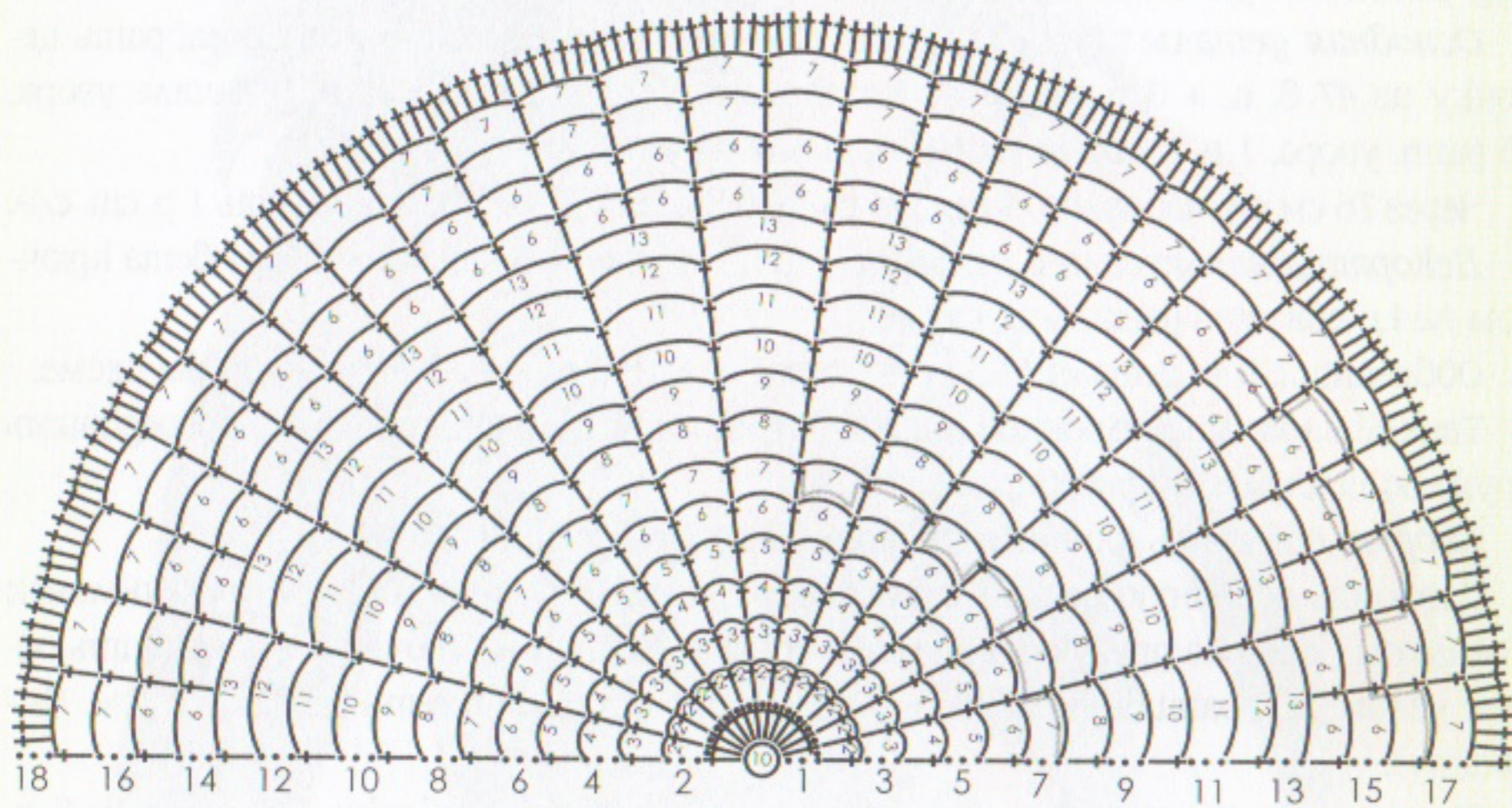

УСЛОВНЫЕ ОБОЗНАЧЕНИЯ:

- возг. п.
- | ст. б/н
- † ст. с/н
- 🍷 пышный ст.
- 🍷 3 ст. с/н с общей вершиной, обвитые пышными ст.: завершив 3 ст. с общей вершиной, провязать 3 в. п., затем выполнить обвивающий пышный ст.
- арка из в. п.
- начало работы

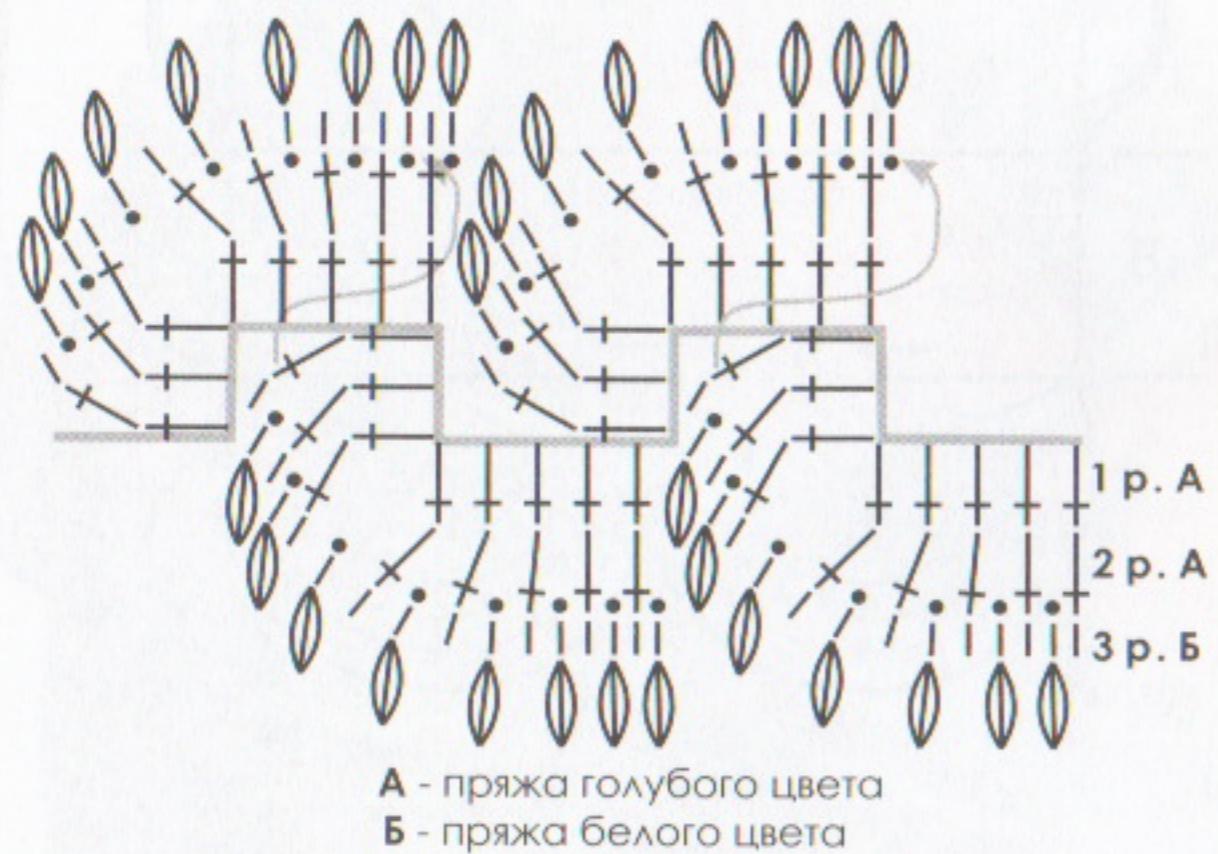
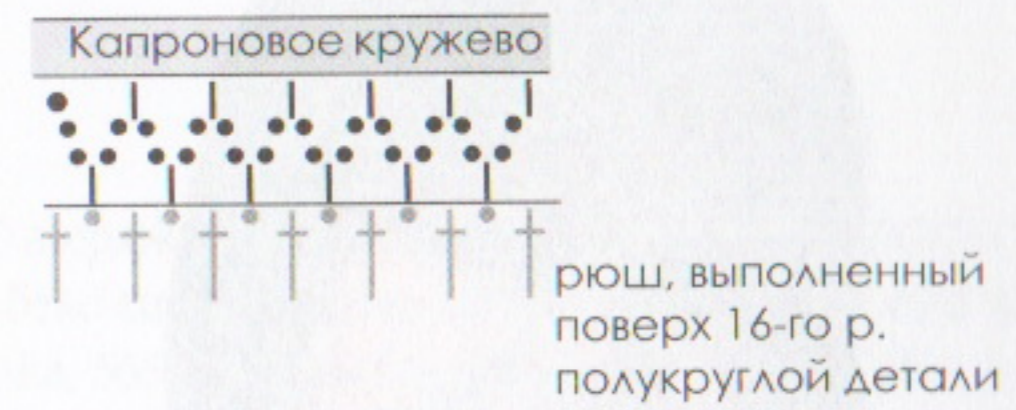
Маечка, выполненная на вилке

Размер: 44

Потребуется: 100 г пряжи секционного крашения «ВАМВОО» (100 % волокна бамбука, 230 м/100 г) бело-сирнево-сине-зеленых оттенков; 60 г хлопчатобумажной пряжи (100 % хлопка, 565 м/100 г) белого цвета; крючки № 1 и № 3; вилка № 4.

Основные узоры: лента на вилке по схеме 1; сетка по схеме 2.

Ход работы. Выполнить выкройку изделия в натуральную величину.

- Из пряжи «ВАМВОО» на вилке крючком № 3 выполнить ленту по схеме 1.
- Выложить ленту на выкройку (см. фото), одновременно выполняя кокетку.
- Хлопчатобумажной пряжей крючком № 1 обвязать ленту с обеих сторон 1 р. ст. б/н. Заполнить образовавшиеся пустоты сеткой по схеме 2, выполненной этой же пряжей.
- На правом плече хлопчатобумажной пряжей связать рукав-крылышко по схеме 3.
- Обвязать этой же пряжей вырез горловины, нижний край изделия и рукава, верх левой проймы узором по схеме 4, нижний край пройм – 1 р. ст. б/н.



СХЕМА 1. ВЫПОЛНЕНИЕ АЖУРНОЙ ЛЕНТЫ НА ВИЛКЕ



СХЕМА 2. СЕТКА

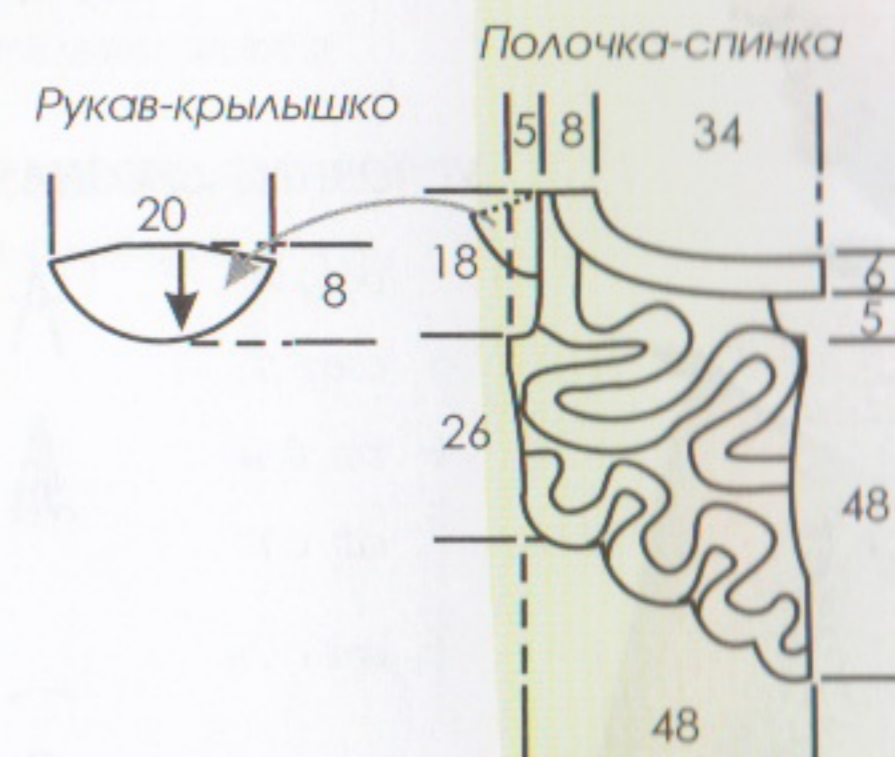

СХЕМА 3. КРЫЛЫШКО

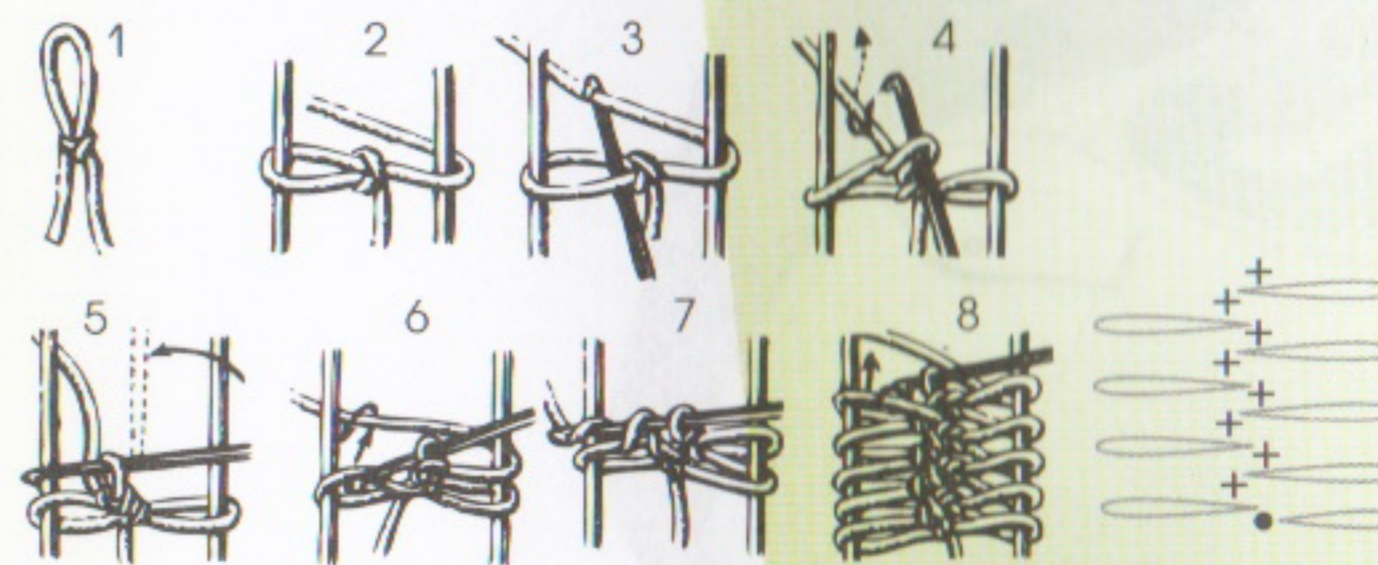

СХЕМА 4. ОБВЯЗКА

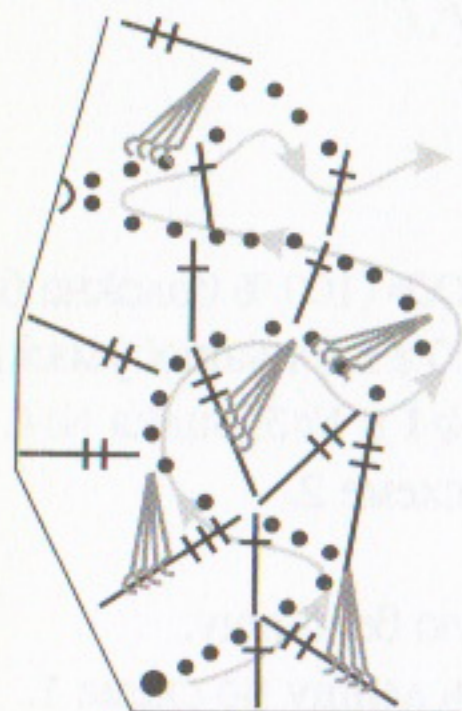

УСЛОВНЫЕ ОБОЗНАЧЕНИЯ:

- | | | | |
|---|----------|---|--|
| • | возд. п. | А | 2 ст. с/н
с общей вершиной |
| ~ | соед. п. | ⋈ | 4 вытянутые п.
с общей вершиной,
првяз. под арку
из в. п. |
| + | ст. б/н | — | арка из в. п. |
| + | ст. с/н | ∩ | пико из 3 в. п. |
| + | ст. с/2н | • | начало работы |

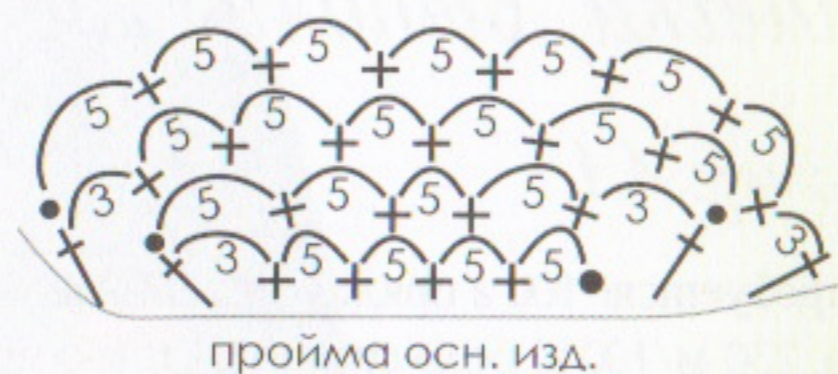
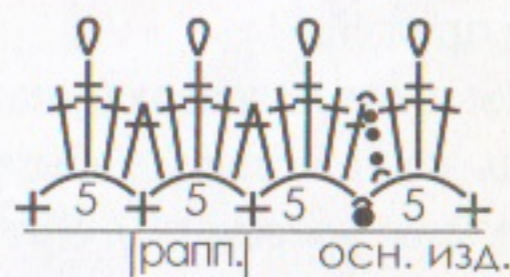
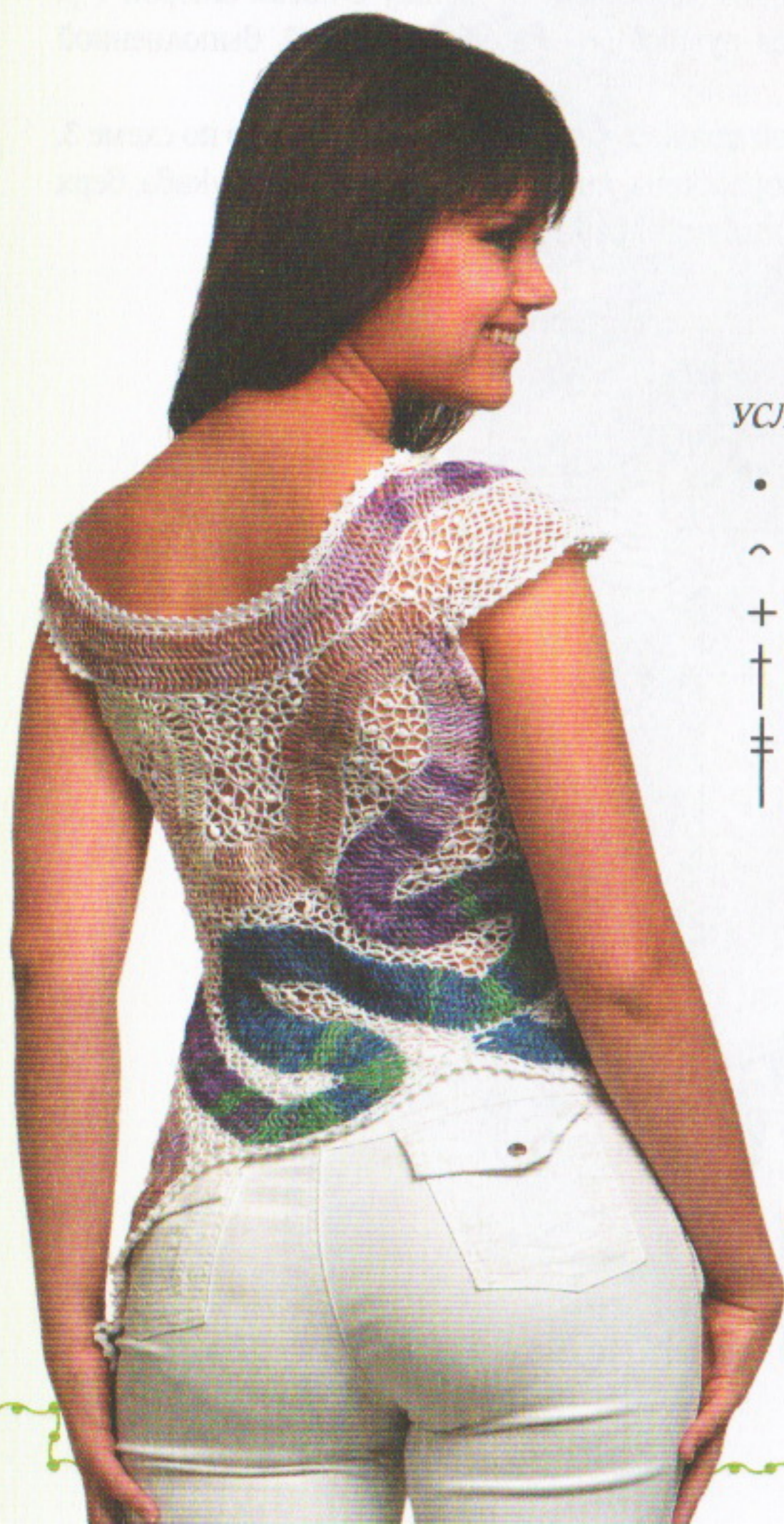

Сокращения, используемые в тексте

- Возд. п. и в. п. — воздушная петля
 ДС — дополнительная спица
 ИГ — изнаночная гладь
 изн. п. — изнаночная петля
 ИР — изнаночный ряд
 ЛГ — лицевая гладь
 лиц. п. — лицевая петля
 ЛР — лицевой ряд
 п. — петля, петли
 ПВ — платочная вязка
 повт. — повторить
 полуст. — полустолбик
 провяз. — провязать
 р. — ряд
 рапп. — раппорт
 скрещ. — скрещенная
 след. р. — следующий ряд
 соед. п. — соединительная петля
 ст. — столбик
 ст. б/н — столбик без накида
 ст. с/н — столбик с накидом

Издательство Книжный Клуб «Клуб Семейного Досуга»
www.trade.bookclub.ua

ОПТОВАЯ ТОРГОВЛЯ КНИГАМИ ИЗДАТЕЛЬСТВА

МОСКВА

Бертельсманн Медиа Москау АО

129110, г. Москва, пр. Мира, 68, стр. 1-А
тел. +7 (495) 688-52-29
+7 (495) 984-35-23
e-mail: office@bmm.ru
www.bmm.ru

ХАРЬКОВ

ДП с иностранными инвестициями

«Книжный Клуб

“Клуб Семейного Досуга”»

61140, г. Харьков-140,
пр. Гагарина, 20-А
тел/факс +38 (057) 703-44-57
e-mail: trade@bookclub.ua
www.trade.bookclub.ua

ДОНЕЦК

ООО «ИКЦ “Кредо”»

83096, г. Донецк, ул. Куйбышева, 131-Г
тел. +38 (062) 345-63-08, +38 (062) 348-37-92, +38 (062) 348-37-86
e-mail: fenix@kredo.net.ua
www.kredo.net.ua

КИЕВ

ЧП «Букс Медиа Тойс»

04655, г. Киев, пр. Московский, 10-Б, оф. 33
тел. +38 (044) 351-14-39,
+38 (067) 572-63-34,
e-mail: booksmt@rambler.ru

ЗАПОРОЖЬЕ

ФЛП Савчук Ю.Д.

69057, г. Запорожье, ул. Седова, 18
тел. +38 (050) 347-05-68
e-mail: vega_center@i.ua

Одесское

подразделение

65063, г. Одесса, ул. Армейская, 8-В
тел. +38 (048) 776-07-67
e-mail: odessa@bookclub.ua

Книжный Клуб «Клуб Семейного Досуга»

УКРАИНА

служба работы с клиентами:

тел. +38 (057) 783-88-88
e-mail: support@bookclub.ua
Интернет-магазин: www.bookclub.ua
«Книжный клуб», а/я 84, Харьков, 61001

РОССИЯ

служба работы с клиентами:

тел. +7 (4722) 22-25-25
e-mail: order@flc-bookclub.ru
Интернет-магазин: www.ksdbook.ru
«Книжный клуб», а/я 4, Белгород, 308961

Ругаль Е. В.

Р82 Платья, топы, сарафаны / Е. В. Ругаль. — Харьков : Книжный Клуб «Клуб Семейного Досуга» ; Белгород : ООО «Книжный клуб “Клуб семейного досуга”», 2013. — 96 с. : цв. ил. — (Серия «Энциклопедия вязания», ISBN 978-966-14-3975-6 (Украина), ISBN 978-5-9910-2169-2 (Россия)).

ISBN 978-966-14-5614-2 (Украина)

ISBN 978-5-9910-2488-4 (Россия)

УДК 746
ББК 37.248

ПЛАТЬЯ • ТОПЫ • САРАФАНЫ

Очаровательные топы и туники с кружевами, аккуратные кофточки и симпатичные маечки, элегантные платья и сарафаны, выполненные на линейке и вилке, из геометрических мотивов, декорированные тканевыми элементами и цветами, — представленные в книге модели позволят вам выглядеть оригинально и привлекательно.

Понятные схемы, детальные выкройки и подробные описания делают любой из этих проектов доступным даже для начинающей вязальщицы. А результат — *точь-в-точь* как на цветных фотографиях: в вязаных изделиях ручной работы вы всегда неотразимы!



www.ksdbook.ru

www.bookclub.ua

ISBN 978-5-9910-2488-4

ISBN 978-966-14-5614-2

	Плаття, топи, сарафани (КТ) Ругаль Е.	
	Подписка/Подписаться на серию по льготной цене можно то	
Цена 29.90 грн У т.ч. пдв: 0.00	Продаж тільки для членів клубу! 14.95 грн	Спец. ціна 14.95 грн

9 789661 456142