

# СЕКРЕТЫ

Трейси Портер

# ТАРО



# TAROT COMPANION

AN ESSENTIAL  
REFERENCE GUIDE

**TRACY PORTER**

2000  
Llewellyn Publications  
St. Paul, Minnesota 55164-0383, U.S.A.

ТРЕЙСИ ПОРТЕР

# СЕКРЕТЫ

# ТАРО

Справочник

Москва  
2001

ИЗДАТЕЛЬСКО  
ТОРГОВЫЙ ДОМ  
**ГРАНД** 

**ББК 77.056я92(7США)**

**П60**

**Портер Тр.**

**П60** Секреты Таро: Справочник/ Пер. с англ. Т. Новиковой.— М.: ФАИР-ПРЕСС, 2001.— 256 с.: ил.— (Жемчужина).

ISBN 5-8183-0257-1 (рус.)

ISBN 1-56718-574-6 (англ.)

Эта книга поможет лучше понять глубинный смысл карт Таро, их символику, положение карты в раскладе, точное толкование расклада, обстоятельства, сложившиеся на момент толкования, влияние внешнего мира на результат, а также время, когда произойдут предсказанные картами события. Здесь же вы узнаете о связи карт Таро с нумерологией, астрологией, каббалой, Книгой Перемен, рунами и другими эзотерическими системами. Таким образом, автор создал великолепный справочник по Таро, который раскроет перед читателем с любым уровнем подготовки магический мир Таро, поможет узнать судьбу свою и своих близких, подскажет кратчайшие пути в решении всевозможных проблем.

Для широкого круга читателей.

**ББК 77.056я92(7США)**

Все права защищены. Никакая часть данной книги не может быть воспроизведена в какой бы то ни было форме без письменного разрешения владельцев авторских прав.

ISBN 5-8183-0257-1 (рус.)  
ISBN 1-56718-574-6 (англ.)

Переведено с TAROT COMPANION  
Copyright © 2000 Tracy Porter  
Published by Llewellyn Publications  
St. Paul, MN 55164 USA  
© Перевод. ФАИР-ПРЕСС, 2000  
© Серия, оформление.  
ФАИР-ПРЕСС, 2001

## **ВСТУПЛЕНИЕ**

Нам неизвестно, где впервые появились карты Таро, но существует мнение, что их родиной является Древний Египет, откуда эти карты были завезены в Рим. По другой версии, карты Таро завезли в Европу цыгане из Индии. Впервые оракулы появляются в Европе в конце XIV века, вероятно в Италии. Сначала они имели вид полной колоды из семидесяти двух карт или двух малых колод, а позже приобрели тот вид, который знаком современному человеку. Так как карты Таро построены по принципам каббалы, астрологии и нумерологии, вполне возможно, что философы того времени решили зашифровать эзотерические тайны в виде карт, чтобы противостоять религиозной нетерпимости. Но независимо от того, как и почему появились карты Таро, — это мощное средство медитации и предсказания, которое может помочь любому человеку познать себя и найти ответы на все вопросы.

## **КАК ИСПОЛЬЗОВАТЬ ЭТУ КНИГУ**

Этой книгой можно пользоваться как справочником, чтобы лучше разобраться в значении карт Таро, которые имеют множество подсознательных

архетипов. Некоторые люди настолько одарены ментально, что могут точно понимать значение карт и их комбинаций, без детального изучения эзотерических искусств. Однако подавляющее большинство не обладает такими способностями. Стараясь развить интуицию, которой каждый из нас обладает от рождения, мы должны сделать первый шаг — понять глубинный смысл карт Таро и осознать, почему для них взяты определенные символы. Каждая глава этой книги посвящена связи карт Таро с другими науками и системами.

Понимание символики карт помогает более точно толковать расклад. Положение карты в раскладе раскрывает обстоятельства, которые сложились на момент толкования, а также позволяет осознать, каким образом внешний мир будет влиять на результат. Планирование времени — это решающий фактор в любом толковании, потому что каждому хочется узнать, когда именно в его жизни произойдут предсказанные события.

Элементы (Огонь, Земля, Вода и Воздух), являющиеся частью всего сущего, — это основная тема Таро, потому что каждая масть основана на одном конкретном элементе. Благодаря этому мы можем истолковать расклад более точно, анализируя доминирующую масть. Астрология — основное направление развития этого оракула, потому что каждая карта Старших Арканов связана с конкретной планетой или знаком Зодиака.

Мы бы не были теми, кем являемся сегодня, если бы не умели считать, поэтому нумерология — это фундаментальное средство, используемое для развития системы Таро. Каждая карта размещается в этой последовательности по строго определенной причи-

не. Каждая карта возвещает нам о некотором событии, и ее расположение внутри масти показывает, на каком этапе развития мы находимся. Таким образом, нумерологическое значение каждой карты чрезвычайно важно для правильного толкования.

Десятка Монет в колоде Райдера — Уайта, на которой изображено Древо Жизни, говорит нам о том, что эта наука тесно связана с Таро. Поэтому вам понадобятся основные знания каббалы, особенно если вы хотите из новичка превратиться в специалиста по толкованию раскладов. Хотя Книга Перемен развивалась совершенно независимо от Таро, никогда не помешает внести в западные науки немного Востока, чтобы гармонично слиться со всей мировой философией. Нордические руны дают нам более земной подход к собственной духовности. Мы можем провести аналогии между каждой руной и соответствующей ей картой Таро, чтобы лучше понять оба оракула.

Чакры, или энергетические вихри, связаны с различными частями тела, точно так же, как и цвета спектра. Сцены, изображенные на каждой карте Таро, имеют свои цвета, что придает им дополнительное значение. Таким образом, нужно глубоко понимать духовное значение каждого цвета, чтобы ощутить нюансы, которые в противном случае могут от нас ускользнуть.

## ТАРО И СИНХРОННОСТЬ

Использование карт Таро основывается на принципе синхронности. Этот термин предложил Карл Густав Юнг. Под синхронностью он понимал зна-

чине совпадение, происходящее без какой-либо видимой причины. Любое событие, которое можно назвать удачей, шансом или умением оказаться в нужном месте в нужное время, являет собой пример синхронности. Юнг в процессе своих психологических исследований задавался множеством религиозных, эзотерических и духовных вопросов. Он полагал, что ничто не происходит случайно, что синхронность — это основной принцип логики вселенной.

Используя карты Таро, мы хотим, чтобы толкование расклада открыло нам некоторую важную информацию, которая тем или иным способом сможет нам помочь. На физическом уровне процесс тасования и раскладывания карт — это случайный процесс, не имеющий отношения к изучаемой ситуации, но на уровне эзотерическом наше высшее сознание интуитивно осознает положение карт в раскладе и направляет процесс тасования. Поэтому определенные карты ложатся в строго определенные места, что и придает раскладу внутренний смысл.

## **ТАРО КАК СРЕДСТВО РЕШЕНИЯ ПРОБЛЕМ И ТВОРЧЕСТВА**

Таро — это бесценное средство решения любых проблем и пробуждения творческих возможностей человека. Слишком часто мы не способны увидеть разумные альтернативы или пути решения проблемы, потому что слишком глубоко погружены в обстоятельства, о которых размышляем. Простой расклад помогает нам абстрагироваться от внешних об-



стоятельств и целиком сконцентрироваться на решаемой проблеме. Карты Таро позволяют нам увидеть альтернативные решения, о которых мы раньше и не подозревали, показывают нам обстоятельства в совершенно ином свете, благодаря чему мы начинаем рассматривать проблемы абсолютно по-другому. Карты Таро вскрывают потаенный смысл событий и предлагают неожиданные решения. Без их помощи мы бываем настолько погружены в происходящее, что перестаем видеть за деревьями лес.

## СТАРШИЕ АРКАНЫ

Старшие Арканы — набор карт, отличных от Младших Арканов, это двадцать две карты из семидесяти восьми. Младшие Арканы — остальные пятьдесят шесть карт из семидесяти восьми.

Двадцать две карты Старших Арканов нумеруются от 0 до 21. Они непосредственно связаны с иудейской каббалой, не только потому, что количество карт аналогично количеству букв в еврейском алфавите, но и потому, что символика многих карт связана с Древом Жизни — основой каббалистического учения. Количество карт Старших Арканов — 22 — это основное число нумерологии.

На картах Старших Арканов изображены различные этапы жизни, которые должен пройти человек до того момента, когда странствие его души будет завершено. Это странствие начинается с 0, Шута (Дурака), и заканчивается числом 21, Миром (Вселенной). В то или иное время мы должны пройти все этапы Старших Арканов, но не обязательно последовательность этих этапов будет та-

кой, как в колоде. По природе нашего существования люди за время жизни осуществляют множество начинаний и завершают их, что символизируется архетипами, изображенными на картах.

При толковании расклада карты Старших Арканов связаны с проблемами души, духа и судьбы, а также с вопросами нашей кармы. Они указывают на значительные, судьбоносные события, происходящие с нашим психе, а не внешние повседневные происшествя, для которых предназначены карты Младших Арканов. Когда в раскладе появляется карта Старших Арканов, на нее следует обратить особое внимание, потому что она говорит о событиях, имеющих глубокое и необычайно важное значение.

## МЛАДШИЕ АРКАНЫ

Младшие Арканы — это колода из пятидесяти шести карт, их изображения символизируют менее значительные, повседневные события в жизни человека.

Младшие Арканы делятся на четыре масти по четырнадцать карт в каждой. Каждая масть состоит из десяти нумерованных карт и четырех фигурных. Эти масти связаны с четырьмя основными элементами жизни: Огнем, Землей, Воздухом и Водой.

## ТРАДИЦИОННЫЕ ЗНАЧЕНИЯ КАРТ ТАРО

У меня нет намерения превращать свою книгу в поваренную, но все же описание традиционных значений каждой карты может быть полезно для новичков, которым эти краткие сведения помогут более правильно толковать расклады, до тех пор, пока они не станут более опытными и не научатся толковать карты Таро без вспомогательных материалов.

### СТАРШИЕ АРКАНЫ



#### 0. ШУТ (Дурак)

Шут в раскладе говорит о том, что вам предстоит новый путь. Если вы неопытны, он вас защитит. Эта карта показывает, что на пути вас не ждет слишком много трудностей. Кроме новых начинаний, Шут может значить и то, что вы находитесь на распутье и вам предстоит принять решение, каким путем двигаться дальше.



## 1. МАГ

Если вам выпал Маг, значит, речь идет о творчестве. Маг — это молодой человек (в любом возрасте), который только что завершил процесс подготовки или ученичества. Он обладает всеми необходимыми навыками для создания будущего. Теперь ему необходима только возможность начать процесс творчества, создания чего-то полезного. Во многих смыслах Мага можно считать молодым предпринимателем, потому что он должен применить свои знания для построения собственной судьбы. Мага считают умным, он способен заработать огромные деньги. Однако Маг очень хитер и, если его интересы потребуют того, может быть двуличным. Поэтому остерегайтесь этого разговорчивого хитреца, пока не научитесь распознавать скрытый смысл его слов.



## 2. ВЕРХОВНАЯ ЖРИЦА

Верховная Жрица в раскладе говорит о том, что нужно заглянуть в глубь себя в поисках ответов на мучающие вас вопросы. Часто она означает пустоту, которая может возникнуть в вашей жизни, потому что жизненные уроки, которые вам предстоит усвоить, будут связаны с болезненными процессами. Если Верховная Жрица указывает на любовь и романтическое увлечение, то счастливый союз маловероятен, потому что эта карта связана с очень независимой женщиной, которая не намерена потакать прихотям мужского эго.



## 3. ИМПЕРАТРИЦА

Когда в раскладе появляется Императрица, речь идет о плодородии, расширении и изобилии. Эта карта говорит об удачном времени для начала осуществления новых проектов, так как шансы на успех очень велики. Если речь идет об отношениях, Императрица приносит счастье, гармонию и сексуаль-



ное удовлетворение. Однако эта карта связана с матриархатом, поэтому обязательно попытается оказать влияние на тех, кого считает частью своего клана.

#### 4. ИМПЕРАТОР

Если в раскладе выпадает Император, то вы явно находитесь на пути к успеху, которого так страстно желаете. Император часто символизирует властного человека, который способен сделать или разрушить карьеру.

#### 5. ВЕРХОВНЫЙ ЖРЕЦ

Примерное толкование карты Верховного Жреца можно сформулировать двумя словами — священный брак. Все отношения, возникающие под знаком этой карты, обязательно будут весьма позитивными и полезными. Иногда Верховный Жрец показывает, что вы должны сделать выбор, по какому пути вам двигаться дальше, поэтому выбор дороги также находится под влиянием этой карты.



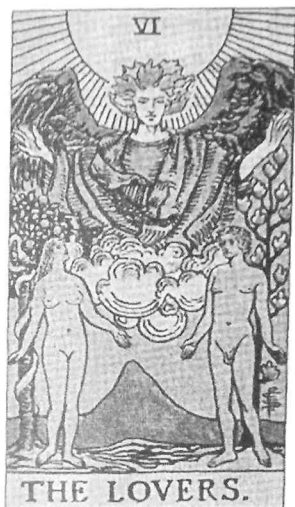

## 6. ВЛЮБЛЕННЫЕ

Когда в раскладе выпадает карта Влюбленных, значит, вам предстоит встреча с кем-то дорогим для вас. Если был задан вопрос, касающийся романтических отношений, эта карта предвещает встречу с родственной душой. Если же вопрос был связан с бизнесом или деловой активностью, то очень скоро вопрошающего ждет настоящее счастье. Однако не следует забывать, что эта родственная связь будет обременена многими трудностями, а деловая слабость может обернуться полным крахом. На карте обычно изображают трех человек, а связь с тремя людьми для одного человека часто бывает затруднительна.



## 7. КОЛЕСНИЦА

Если вам выпала Колесница, не падайте духом, потому что ваш тяжелый труд обязательно будет вознагражден. Колесница также связана с путешествиями, обычно на автомобиле, автобусе или поезде.



## 8. СИЛА

Когда в раскладе выпала Сила, вы должны обрести внутреннюю силу и решить свои проблемы. Скоро произойдут события, которые заставят вас стабилизировать свою жизнь. Порой вы можете ощутить, что находитесь под давлением, но вскоре обнаружите, что обладаете способностью справляться с любыми возникающими на вашем пути трудностями. Сила также показывает, что в те моменты, когда вы чувствуете себя наиболее уязвимым, вам на помощь могут прийти животные.

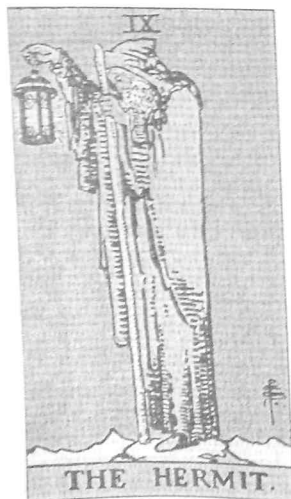

## 9. ОТШЕЛЬНИК

Отшельник в раскладе предлагает вам провести некоторое время в уединении, чтобы найти ответ на свои вопросы. Иногда Отшельник говорит о человеке, совет которого поможет вам найти свой путь.





## 10. КОЛЕСО ФОРТУНЫ

Когда вам выпадает Колесо Фортуны, значит, ваша судьба изменится, и, как правило, к лучшему. Это позитивная карта, символизирующая новые начинания, возможности и удачу во всем.



## 11. СПРАВЕДЛИВОСТЬ/ ПРАВОСУДИЕ

Если выпала Справедливость, то весы вашей жизни находятся в неустойчивом положении. Когда вы чувствуете, что судьба несправедлива к вам, события могут повернуться таким образом, что вы сможете вернуть себе кое-что из утраченного. Иногда эта карта говорит о судебном разбирательстве, но все это будет направлено на восстановление гармонии и устранение мешающих вам обстоятельств.



## 12. ПОВЕШЕННЫЙ (ВИСЕЛЬНИК)

Эта карта значит, что вас ждет утрата или даже жертвоприношение того или иного рода. Повешенный говорит, что ход событий может на какое-то время остановиться, что заставит вас испытать тревогу и депрессию. Эта карта не означает, что вы не получите желаемого, но всегда напоминает, что нужно обладать верой и уметь ждать, чтобы получить то, к чему вы стремитесь.



## 13. СМЕРТЬ

Смерть предвещает полное перерождение и изменение. Когда в раскладе выпадает эта карта, то все пойдет совершенно иначе. Ничто не сохранится таким, как прежде. Смерть — довольно парадоксальная карта, потому что порой ситуация может умереть естественной смертью, а в другой раз может произойти что-то, что приведет к перерождению умирающих событий в нечто новое и прекрасное.



## 14. УМЕРЕННОСТЬ

Если вам выпала эта карта, значит, вы ищете равновесия и гармонии. Иногда достичь этого очень легко, достаточно лишь пойти в том или ином направлении, но надежнее всего позитивный результат достигается путем умеренности во всех аспектах жизни.



## 15. ДЬЯВОЛ

Дьявол в раскладе говорит о том, что вы вынужденно попали в какую-то ситуацию или в отношения с некоторым человеком. В нормальных обстоятельствах вы бы никогда не пошли тем путем, которым идете сейчас, но низменные инстинкты заставляют вас увлечься физическими атрибутами — сексом, деньгами или властью. Хотя вы инстинктивно понимаете, что ваши мотивы и поступки по своей природе не духовны, вам все же придется пройти через это.



## 16. ПАДАЮЩАЯ БАШНЯ

Если бы вы жили в стеклянном доме, то вам следовало бы быть готовым к тому, что кто-то может кинуть в вас камень. Падающая Башня значит, что в вашей жизни произойдут позитивные или негативные изменения, которые заставят вас пересмотреть жизненные планы. Вы можете считать, что ваша жизнь идет нормально, но Падающая Башня ставит на вашем пути предупреждающий знак. Вам стоит поменять жизненные приоритеты.



## 17. ЗВЕЗДА

Звезда — это карта желаний Старших Арканов. С этой картой вы можете загадать любые желания, вспомнить любые мечты и честолюбивые замыслы. Лучше всего формулировать свои желания просто и конкретно, чтобы четко понять, когда они сбудутся.

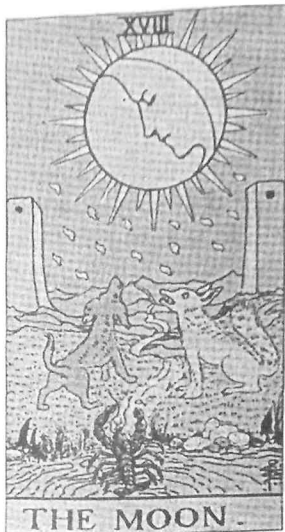

## 18. ЛУНА

Иногда Луна говорит о приближающейся депрессии. Обстоятельства сложатся так, что вы не сможете ясно представлять себе людей и события. Когда выпадает Луна, удача идет в руки людей неискренних, поэтому было бы разумно отложить собственное суждение на более благоприятное время.



## 19. СОЛНЦЕ

Если Луна говорит о вашей неспособности разобраться в сложившейся ситуации, то Солнце, напротив, восходит для того, чтобы с ваших глаз упала пелена. Если вы не уверены, какие действия вам необходимо предпринять, то благодаря этой карте вы очень скоро поймете, что нужно сделать. Солнце принесет в вашу жизнь свет и счастье, озарит ваш путь, рассеет облака неясности и тумана.



## 20. СТРАШНЫЙ СУД

Эта карта значит возрождение, но на сей раз изменения не будут столь резкими, как те, которые предвещает Смерть. Страшный Суд залечивает старые раны, причинявшие столько боли. Эта карта связана с кармой и дхармой. Нас будут судить за совершенные нами проступки.



## 21. МИР

Когда в раскладе появляется Мир, значит, вы достигли конца важного жизненного этапа. Мир говорит о союзе и завершении, а также о чувстве самореализации. Эта карта означает, что очень скоро вы выберете для себя новый путь и двинетесь дальше к совершенству души.

# МЛАДШИЕ АРКАНЫ

## ЖЕЗЛЫ/ПОСОХИ/ОГОНЬ



### ТУЗ

Туз Жезлов символизирует начало какого-либо творческого или делового проекта. Эта карта говорит об оптимизме и изобретательности, а также о новых возможностях и направлениях движения.



### ДВОЙКА

Двойка Жезлов — символ делового партнерства любого рода. Два человека или большее количество людей рука об руку двинутся к достижению общей цели. Эта карта также говорит о необходимом равновесии между стремлением к мирскому богатству и жизнью в бедности.

III



## ТРОЙКА

Тройка Жезлов предсказывает возможности и успех, но для достижения успеха потребуются знания и умение — только так вы сможете получить заслуженную награду.

IV



## ЧЕТВЕРКА

Четверка Жезлов говорит о воссоединении, возможно, в семье. Воссоединение произойдет в целях будущего процветания.





## ПЯТЕРКА

Пятерка Жезлов означает, что события вышли из-под вашего контроля, что приводит к задержкам, трудностям и напряженности. Это может произойти, если человек продолжает считать, что управляет ситуацией, но в действительности в дело вовлечены более значительные силы.



## ШЕСТЕРКА

Многие толкуют эту карту как знак грядущей победы и удачи, но достигнутая цель оказывается ложной, потому что, хотя мы и находимся на верном пути, успех — полученная награда — еще не достигнут. Эта карта призывает к осторожности, так как могут произойти неожиданные события, что приведет к нежелательным результатам.



## СЕМЕРКА

Семерка Жезлов говорит о непрерывной борьбе за то, чтобы держать ситуацию под контролем. На пути каждого из нас к просветлению встречаются препятствия. Нужно проявить настойчивость и бороться с мощным противодействием.

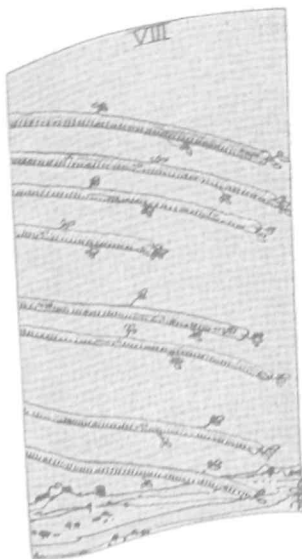

## ВОСЬМЕРКА

Восьмерка Жезлов означает путешествие, причем весьма стремительное. Человек мощно двинется вперед и достигнет своей цели. После долгой тяжелой работы все наконец придет в порядок и вы получите награду.



## ДЕВЯТКА

Девятка Жезлов видит успех в долгой борьбе за то, чтобы остаться на вершине. Вы ощутите некоторую усталость, потому что было совершенно множество ошибок. Обучение шло нелегко. Кроме того, вы продолжаете обороняться, так как после столь долгой и напряженной борьбы за достижение цели потребуется время, чтобы прийти в себя и успокоиться.



## ДЕСЯТКА

Десятка Жезлов говорит о том, что период тяжелого труда позади. Хотя работа была невероятно тяжелой, она являлась необходимой составляющей успеха, который ждет вас впереди.

## ПАЖ/ПРИНЦЕССА

Паж (или Принцесса) Жезлов очень часто символизирует молодого, энергичного человека, который внесет в жизнь беспорядок и разлад.



## РЫЦАРЬ/ПРИНЦ

Рыцарь (или Принц) Жезлов — это молодой человек, полный гениальных идей, но ему недостает настойчивости, чтобы увидеть вещи такими, каковы они есть на самом деле. В результате он не уверен в своих отношениях с окружающими и не доверяет им. Мудрость придет к нему с возрастом.





## КОРОЛЕВА

Королева Жезлов — активная и страстная женщина. Она часто символизирует деловых женщин, потому что имеет хорошую голову на плечах и способна принимать разумные решения.



## КОРОЛЬ

Король Жезлов — энергичный человек, который часто становится лидером в бизнесе, политике или религиозной жизни. Он обычно весьма удачлив и уверен в себе.

## МОНЕТЫ/ДИСКИ/ПЕНТАКЛИ/ЗЕМЛЯ



### ТУЗ

Туз Монет символизирует потенциальные возможности финансового проекта. Хотя в ситуации присутствует элемент творчества, нужно действовать правильным образом, чтобы добиться материальных выгод и процветания.



### ДВОЙКА

Двойка Монет говорит о том, что вы получите необходимое количество денег, когда в этом возникнет нужда. Вы должны внимательно следить за состоянием своих финансов, чтобы ваши долги не вышли из-под контроля.



### ТРОЙКА

Тройка Монет говорит об успехе, достигнутом благодаря навыку или умению. Дела пойдут хорошо, так как вы достаточно компетентны, однако не стоит успокаиваться. Важно постоянно повышать уровень компетентности, потому что это необходимо для достижения делового успеха.



### ЧЕТВЕРКА

Четверка Монет означает, что вы должны сосредоточиться на финансах и имуществе, потому что либо задуманное вами предприятие не сулит успеха, либо финансовое процветание отодвигается на неопределенный срок. Вместо того чтобы тратить, тратить и тратить, гораздо полезнее было бы экономить, откладывать и сберегать, поскольку черный день не за горами.

## ПЯТЕРКА

Пятерка Монет говорит о том, что изобилие не вечно. Скоро грядет период депрессии и несчастья.

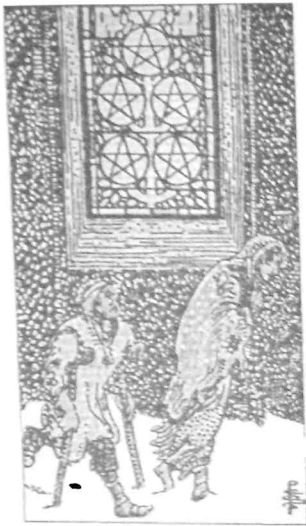

## ШЕСТЕРКА

Шестерка Монет — это филантропическая карта колоды Таро. С ней связаны добрые дела, благотворительные пожертвования и добровольный труд на благо общества. Кроме того, даже если услуга была оказана довольно давно, можно ожидать вознаграждения, которое придет в самый необходимый и трудный момент.





VII



## СЕМЕРКА

Семерка Монет призывает к ожиданию. Вся работа завершена, теперь пришло время ожидать результатов. Этот период созревания часто бывает трудным, потому что мы недовольны тем, что не получаем награды за свои усилия.

## ВОСЬМЕРКА

Восьмерка Монет советует овладевать новыми навыками. В процесс обучения вы будете совершать ошибки, пока не достигнете высшего уровня знания. Другое значение этой карты заключается в том, что вы должны представлять себе масштабы работы, которую собираетесь выполнить. Очень часто, когда недобросовестные люди ощущают чью-то слабость, они пытаются использовать ее в своих целях. Эта тенденция особенно заметна в моменты экономического спада, когда работодатели стараются уязвить тех, кто менее всего защищен.

VIII



IX



## ДЕВЯТКА

Девятка Монет свидетельствует, что достигнут определенный уровень. Настало время для отпуска, который станет заслуженным отдыхом.

X



## ДЕСЯТКА

Десятка Монет говорит о семейных сбережениях или предприятиях. Если вопрошающий работает на себя, эта карта имеет положительное значение, так как она показывает, что человек трудится ради своего будущего и зарабатывает деньги для себя и своих близких.



## ПАЖ/ПРИНЦЕССА

Эта карта также имеет двойное значение. Во-первых, она связана с молодым человеком, имеющим мирские проблемы, возможно с весом. Во-вторых, говорит о проекте или предприятии, которые сулят богатство. Особе внимание следует уделить тому, чтобы это дело развивалось без помех.



## РЫЦАРЬ/ПРИНЦ

Карта Рыцаря Монет имеет два значения. Во-первых, она символизирует молодого, но очень практичного человека. Во-вторых, говорит о дальнейшем развитии предприятия, которое принесет успех и будущее процветание, если вы проявите разум и мудрость.

## КОРОЛЕВА

Королева Монет — это приятная женщина, которая обладает здравым смыслом и имеет достаточно денег, чтобы их тратить.



## КОРОЛЬ

Король Монет обычно символизирует человека, мудрого в финансовых делах. Он может не быть бизнесменом, но увеличит свое состояние путем получения наследства или иным способом.



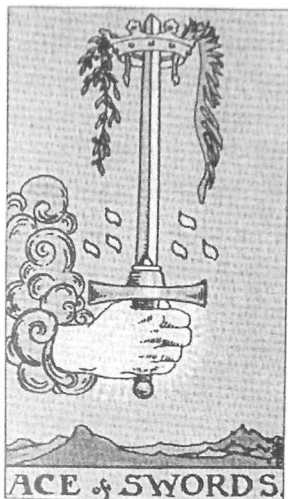

### ТУЗ

Туз Мечей символизирует первоначальный контакт, возможно письмо или телефонный звонок. Эта карта также связана с кармическим аспектом вашей жизни, поэтому нужно быть готовым к ситуациям, которые замкнут круг судьбы и проявятся самым неожиданным образом.



### ДВОЙКА

Двойка Мечей говорит о ссоре или раздоре любого рода. Люди, вовлеченные в конфликт, не смогут прийти к общему мнению, поэтому лучше будет оставить все, как есть.

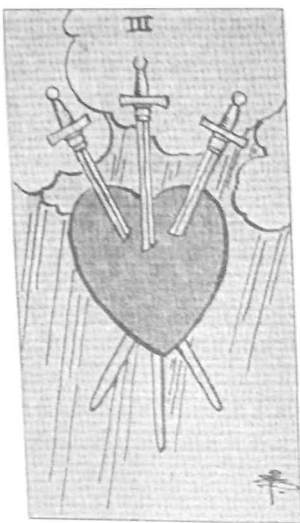

## ТРОЙКА

Тройка Мечей — символ разбитого сердца. Эта карта говорит о чем-то или о ком-то, кого следует вычеркнуть из своей жизни, чтобы дать ему возможность расти и развиваться более полно.



## ЧЕТВЕРКА

Четверка Мечей — карта медитации. Ничто не может быть сделано, пока не пришло его время. Нужно ждать дальнейших указаний.



## ПЯТЕРКА

Пятерка Мечей означает словесную ссору или спор. Вопросающий может победить, но ситуация явно будет весьма неприятной. Эта карта также советует удалиться подальше от человека или ситуации, которые больше не принесут вам пользы.



## ШЕСТЕРКА

Шестерка Мечей обрадует вас тем, что трудные времена приближаются к концу. Она связана с чувством боли и меланхолии, потому что несмотря на грядущий успех предстоит еще много тяжелого труда.

VII



## СЕМЕРКА

Семерка Мечей — это карта поверхностного человека. Она говорит об обмане и клевете. Когда выпадает эта карта, вам не следует ожидать искренности и дружбы. Лучше всего держаться вежливо и спокойно, но бдительно охранять свои тайны и мысли, потому что люди постараются использовать любое сказанное вами слово в своих интересах.

VIII



## ВОСЬМЕРКА

Восьмерка Мечей пророчит неволю и закрепощение. Это может проявляться вербально, когда человек не в состоянии выразить свои мысли и чувства. А возможно, речь идет о ловушке, когда человеку нельзя двигаться дальше из-за обстоятельств, ставших результатом решений, принятых в прошлом.





## ДЕВЯТКА

Девятка Мечей говорит о страхе и тревоге, которые могут заставить вопрошающего почувствовать себя больным и страдающим. Иногда полезно попросить помощи извне, чтобы справиться с ситуацией и двинуться дальше.

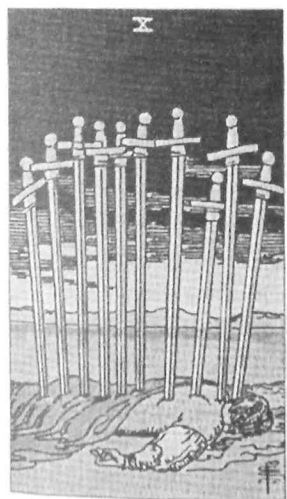

## ДЕСЯТКА

Десятка Мечей — карта абсолютного предательства. Ваши надежды не оправдаются, и вас ждет утрата. Когда эта карта выпадает в ответ на вопрос, связанный с партнерством, лучше всего максимально сократить отношения с данным человеком, потому что в противном случае вас ждет разочарование, причем очень жестокое.

## ПАЖ/ПРИНЦЕССА

**Паж Мечей** также имеет два значения. Во-первых, эта карта предвещает получение послания того или иного рода. Возможно улучшение общения, поэтому нужно внимательно отнестись к этому процессу, чтобы случайно не нарушить его. Второе значение карты — это ребенок или молодой человек, который излишне болтлив.



## РЫЦАРЬ/ПРИНЦ

Карта **Рыцарь Мечей** имеет два значения. Во-первых, она может сулить связь и общение с более старшим человеком. А также она символизирует молодого человека, отличающегося остроумием. В отношениях с таким человеком следует соблюдать осторожность, потому что он еще слишком молод и может неумышленно обидеть окружающих своими необдуманными словами.





## КОРОЛЕВА

Королева Мечей обычно символизирует разумную, образованную женщину, прекрасную собеседницу. Однако такая женщина может быть жестокой и недоброжелательной, если она чем-либо не удовлетворена.



## КОРОЛЬ

Король Мечей обычно символизирует зрелого человека, разумного и образованного. Он может использовать свой интеллект и умение общаться, чтобы помочь окружающим, но эти же способности могут быть направлены и на подчинение других своей воле и причинение им вреда.

## КУБКИ/ЧАШИ/ВОДА

### ТУЗ

Туз Кубков символизирует возможное счастье относительно запроса. Почва уже удобрена и теперь лишь любовь и забота нужны для того, чтобы был достигнут результат.



### ДВОЙКА

Двойка Кубков говорит о счастье и гармонии между двумя людьми. Эта карта также может означать встречу двух людей, которая принесет им обоим счастье.





## ТРОЙКА

Тройка Кубков говорит о счастье и удаче на вечеринках, в театре или где-либо еще. Это однозначно положительная карта, которая приносит радость и веселье.



## ЧЕТВЕРКА

Четверка Кубков означает сомнение. Вопрошающий не уверен в своих чувствах и не знает, послужат ли они его благу.

V

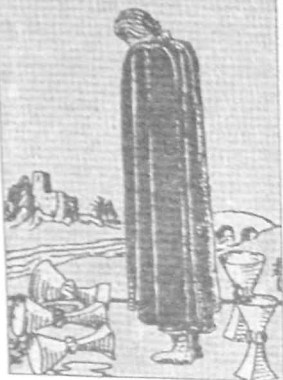

## ПЯТЕРКА

Пятерка Кубков — карта меланхолии. Вопрошающий разочарован в чем-либо и немного подавлен. Депрессия его незначительна, это не та меланхолия, о которой говорит Луна, и все же человек явно несчастлив. Но даже в это время он способен понять, как двигаться к светлому будущему.

VI



## ШЕСТЕРКА

Шестерка Кубков приносит воспоминания о хороших временах, которые остались в прошлом. Речь может идти о друзьях и семье, что только усилит сладость воспоминаний.



## СЕМЕРКА

Семерка Кубков предвещает грядущие перемены и необходимость выбора. Возможно, перед вами открывается несколько путей, но нет гарантии, что сделанный выбор окажется правильным, что он приведет вас к желаемому результату. Исследование и анализ помогут вам принять правильное решение.

## ВОСЬМЕРКА

Восьмерка Кубков говорит о пути в неведомое. Вам предстоит эмоциональный риск, и никому не известно, сможете ли вы достичь успеха. Другое толкование этой карты в том, что вы должны контролировать свои эмоции. Порой мы тратим слишком много эмоциональной энергии, вкладываем в отношения или в работу всю душу, но ждет нас только разочарование. В такие моменты нам нужно отстраниться от самих себя — даже отойти подальше, если это необходимо.



II



## ДЕВЯТКА

Девятка Кубков — карта счастья и благополучия. Она сулит множество подарков, праздников и удачных моментов.

X



## ДЕСЯТКА

Десятка Кубков — это карта полного счастья и гармонии. Она говорит о достижении эмоционального удовлетворения и полного благополучия.



## ПАЖ/ПРИНЦЕССА

Карта Паж Кубков имеет два значения. Первое — это маленький ребенок или женщина, чувствительные и тонкие. Другое толкование — скорое получение сообщения. Это сообщение может быть не очевидным, так как оно будет получено при весьма неожиданных обстоятельствах.



## РЫЦАРЬ/ПРИНЦ

Карта Рыцаря Кубков имеет два значения. Первое — это молодой человек, наслаждающийся жизнью и живущий в свое удовольствие. Он всегда заботится и думает о тех, кого любит. Второе значение этой карты — эмоциональная ситуация, которая завершится ко всеобщему удовольствию.





## КОРОЛЕВА

Королева Кубков — это тонкая и чувствительная женщина. В хорошие дни она может быть любящей и заботливой, но в плохие моменты лучше не попадаться ей под руку.



## КОРОЛЬ

Король Кубков — это старший человек, чувствительный и поступающий эмоционально. Его поступками управляют чувства, а не разум. Порой этот человек может быть весьма ревнив.

## ГЛАВА 2

# ОПИСАНИЕ КАРТ ТАРО

---

Знакомство со структурой колоды карт Таро даст ключ к ее правильному толкованию.

### МАСТИ

Карты Таро делятся на четыре масти, которые стали предшественницами мастей обычных игровых карт. Каждая масть связана с определенным элементом. Эта связь осуществляется на подсознательном уровне и помогает более глубоко анализировать и толковать смысл предсказания.

### ЖЕЗЛЫ/ПОСОХИ

Жезлы, или Посохи, связаны с элементом Огня и с астрологическими знаками Овна, Льва и Стрельца. Огонь приносит жизнь, любовь, романтику и творчество. Карты этой масти олицетворяют предприимчивость и оригинальность. Жезлы охватывают деятельность в самых различных областях жизни, что определяется самой природой этого элемента. Традиционно Жезлы символизируют энергию, рост, воодушевление и славу. Из-за творческого аспекта этой масти многие толкователи приписывают Жезлам психическое и духовное значение.

## МОНЕТЫ/ДИСКИ/ПЕНТАКЛИ

Монеты связаны с элементом Земли и астрологическими знаками Тельца, Девы и Козерога. Земля определяет практичность, материализм и разум. Карты этой масти связаны с работой, достижениями, богатством, имуществом и процветанием. Они также управляют чувственными жизненными удовольствиями, такими, как вкусная еда, спиртные напитки и сексуальные отношения. Традиционно Монеты связаны с деньгами, материальными благами и промышленностью. Эта масть совершенно необходима для полной духовной жизни. Многие полагают, что нужно жертвовать материальным, чтобы достичь высот духовного развития. Однако, если пренебрегать удовлетворением физических потребностей, то станет очень трудно, почти невозможно сосредоточиться на вопросах духовных, поскольку физический аспект нашего существования будет властно заявлять о себе.

## МЕЧИ

Мечи связаны с элементом Воздуха и астрологическими знаками Близнецов, Весов и Водолея. Воздух определяет умственную активность и интеллект. Карты этой масти обычно связаны с раздумьями, мышлением, общением, посланиями и короткими путешествиями. Так как Воздух — коммуникативный элемент, Мечи нередко связываются со сплетнями и спорами. Из-за склонности этой масти к конфликтам эти карты часто считают знаками беспокойства, скрытой борьбы и враждебности, что находит свое отражение в толковании. Традиционно Мечи символизируют агрессию, силу, чес-

толюбие, храбрость, споры и неудачу, но негативные аспекты карт этой масти можно уменьшить положительным отношением.

## КУБКИ/ЧАШИ

Кубки связаны с элементом Воды и астрологическими знаками Рака, Скорпиона и Рыб. Вода несет чистую любовь, чувствительность и интуицию. Карты этой масти обычно говорят о любви, счастье, семейной жизни, праздниках, партнерстве и обязательствах. Эта масть также связана с чувствами, фантазией и сюрреализмом. Традиционно Кубки символизируют любовь, счастье, эмоции, плодородие и красоту.

## ТОЛКОВАНИЕ ФИГУРНЫХ КАРТ

Хотя фигурные карты в толковании несут абстрактный смысл, обычно они символизируют реальных людей, с которыми мы сталкиваемся в повседневной жизни. Как уже говорилось ранее, если в раскладе выпадает фигурная карта, очень вероятно, что она указывает на то, что человек, связанный с нею, принимает решение или играет важную роль в успешном разрешении ситуации, которая вырисовывается в процессе толкования.

Если такая карта выпадает в завершение расклада, то необходимо еще раз истолковать карты, сконцентрировав особое внимание на ней. Новое толкование будет отражать то, как этот человек повлияет на ситуацию и какую роль в ней сыграет.

## ВАЖНОСТЬ ШУТА

Колода Райдера – Уайта – одна из наиболее популярных колод в наше время. Рисунки на этих картах очень наглядны и легки для понимания. Многие из тех, кто приступает к изучению искусства Таро, начинают свое путешествие по миру Таро именно с этой колоды. Из-за популярности колоды Райдера – Уайта некоторые более современные версии Таро оформляются примерно так же. Райдер – Уайт и многие их последователи поместили Шута на нулевую позицию, Силу – на восьмую, Справедливость – на одиннадцатую.

До появления колоды Райдера – Уайта существовало множество других версий колоды Таро, в частности марсельский вариант. В марсельских колодах Справедливость находилась на восьмой позиции, Сила – на одиннадцатой, а непронумерованный Шут – между двадцатой (Страшный Суд) и двадцать первой (Мир).

Доктор Уайт, проанализировав множество вариантов, поместил Шута в нулевую позицию, то есть в самое начало колоды. Шут как карта, не имеющая номера и располагающаяся между Страшным Судом и Миром, имеет гораздо более ограниченные возможности, чем карта, расположенная вначале. После внимательного изучения тем, кто искренне стремится проникнуть на высшие уровни понимания этого архетипа, становится очевидно истинное значение Шута.

В процессе анализа становятся ясным три варианта расположения Шута в Старших Арканах Таро: Шут может быть помещен перед Магом, первым

Арканом, после Смерти, тринадцатого Аркана, или после Страшного Суда, двадцатого Аркана.

Когда Шут располагается в самом начале Старших Арканов, он означает начало нового пути. Он связан с любовью, бизнесом, деньгами или любым другим жизненно важным аспектом. Иногда Шут олицетворяет новое начинание, начало нового жизненного этапа.

Когда Шут помещается после Смерти, тринадцатого Аркана, он означает глобальную трансформацию. Новое существо возродится из пепла. Разумеется, это новое существо будет тем же человеком, но перемены, произошедшие в нем, окажутся столь значительными, что эту трансформацию можно будет сравнить с возрождением. То, что осталось в прошлом, больше никогда не повторится.

Если Шут помещается после карты Страшного Суда, двадцатого Аркана, он означает, что произошло возрождение. Страшный Суд и Смерть имеют приблизительно одно и то же значение, так как Смерть символизирует глобальное изменение на физическом уровне, возможно, болезненное и тяжелое, а Страшный Суд связан с глобальным изменением на уровне духовном, что для многих проходит гораздо легче и спокойнее. Смерть резка и жестока, Страшный Суд спокоен и гармоничен. Новое существо, возродившееся из пепла после Страшного Суда, будет сильнее и сможет справиться с жизненными обстоятельствами легче, чем раньше. Поскольку человек успешно справился со всеми задачами, которые предвещали предыдущие двадцать карт, он готов завершить цикл, обозначенный двадцать первым Арканом, Миром, и начать новую жизнь или новое дело.

Когда в толковании выпадает Шут, нужно обратить на него особое внимание. Шут всегда связан с новыми начинаниями и необходимостью совершения выбора. Толкование значения этой карты в раскладе всегда связано с вопросом. Идет ли речь о новом предприятии? Или о возрождении после существенного изменения? Или мы говорим о трансформации, произошедшей после целительного воздействия? Все это очень важные вопросы, ответы на которые нужно получить до того, как толковать значение карты Шута.



## ГЛАВА 3

# ЛЮДИ В КАРТАХ ТАРО

---

Порой в толковании появляются конкретные люди. Обычно их представляют фигурные карты Старших Арканов. В этих обстоятельствах толкователь должен воспользоваться всей своей интуицией, чтобы дать верное истолкование грядущих событий. Если вопрошающий знает человека, похожего на выпавшую карту, это знак того, что речь идет именно об этом человеке. Но даже если вопрошающий еще не знает такого человека, вполне возможно, что он появится в его жизни позднее и толкование сбудется. Если толкователь не уверен в том, символизирует ли выпавшая карта человека или обстоятельство, лучше всего сообщить вопрошающему обо всех возможных аспектах, связанных с данной картой.

## ЛЮДИ, ПРЕДСТАВЛЯЕМЫЕ МАСТЯМИ

### ЖЕЗЛЫ

Фигурные карты масти Жезлов символизируют людей страстных, активных, энергичных и живых. Эти люди всегда неуклонно стремятся добиться своих целей. Скорее всего, по рождению они относятся к знакам Овна, Льва или Стрельца. Они

обладают огромной энергией, страстью и невероятной волей к успеху. Обычно эти люди очень настойчивы и могут быть довольно агрессивными, если что-то мешает им добиться желаемого. Они любят жизнь, хотят хорошо проводить время и часто весьма эгоистичны. Собственные желания для них превыше всего.

## МОНЕТЫ

Фигурные карты масти Монет символизируют людей практичных, приземленных и спокойных. Они всегда тщательно выполняют свою работу, внимательно относятся к своей карьере и весьма экономны. Скорее всего, по рождению они относятся к знакам Тельца, Девы или Козерога. Они чувствительны и любят земные наслаждения. Такие люди любят откладывать деньги, приобретать собственность и окружать себя роскошью. Так как они связаны с материальным и чувственным аспектами жизни, они склонны к излишествам в еде, сексе, к алкоголю и наркотикам.

## МЕЧИ

Фигурные карты масти Мечей символизируют людей интеллектуальных, добросердечных и чутких. Больше всего на свете они любят общение на любом уровне. Скорее всего, по рождению они относятся к знакам Близнецов, Весов или Водолея. Они очень разговорчивы и умны, могут с легкостью увлекаться какой-либо ментальной задачей и столь же быстро остывать. Они легко сходятся с людьми и обычно имеют широкий круг друзей, отражающий широту их интересов.

## КУБКИ

Фигурные карты масти Кубков символизируют людей дружелюбных, открытых, эмоциональных, заботливых, обладающих интуицией. Они обычно очень чувствительны, обладают экстрасенсорными способностями. Скорее всего, по рождению они относятся к знакам Рака, Скорпиона или Рыб. Их чувствительность может стать причиной как чистой, так и патологической любви. Так как их планка очень высока, они могут многое придумать, а затем впасть в депрессию оттого, что реальность не оправдывает их ожиданий.

## ФИГУРНЫЕ КАРТЫ РАЗЛИЧНЫХ МАСТЕЙ

*Король* — обычно символизирует взрослого или пожилого мужчину.

*Королева* — обычно символизирует взрослую или пожилую женщину.

*Рыцарь* — обычно символизирует молодого человека.

*Паж* — обычно символизирует молодую женщину или ребенка.

## ЛЮДИ, ПРЕДСТАВЛЯЕМЫЕ СТАРШИМИ АРКАНАМИ

Порой людей можно узнать и в картах Старших Арканов. Обычно, если карта Старшего Аркана связана с конкретным человеком, он оказывает или будет оказывать глубокое воздействие на жизнь вопрошающего.

## ШУТ

Шут символизирует человека, который только начал свой путь. Этот человек обычно не слишком опытен и должен еще многому научиться, чтобы добиться настоящего успеха. Часто Шут символизирует самого вопрошающего.

## МАГ

Маг символизирует человека, который завершил курс подготовки и теперь должен двигаться дальше и строить свою судьбу, основываясь на полученных знаниях. Такие люди обычно бывают отличными собеседниками, но, как правило, умеют показаться другим совсем не такими, каковы они есть на самом деле. Поэтому нужно быть очень осторожным в общении с подобными людьми, так как они с легкостью идут на обман.

## ВЕРХОВНАЯ ЖРИЦА

Верховная Жрица символизирует независимую женщину, которая перенесла немало эмоциональных травм, из-за чего теперь испытывает трудности в установлении гармоничных отношений с окружающими. На самом деле ее независимость — не больше чем фасад, за которым она прячет свои страхи и тревоги. Она стремится к близости, но страх мешает ей. Так как Верховную Жрицу часто предавали, причем те люди, которым она доверяла, она научилась полагаться только на саму себя и не вверять свою судьбу в чужие руки.

## ИМПЕРАТРИЦА

Императрица символизирует взрослую женщину, главу семьи. Она обладает властью, так как дала жизнь всему своему клану. Если она отличается ревнивым характером, то может внести хаос и беспорядок в жизнь тех, кто попытается войти в ее клан.

## ИМПЕРАТОР

Император символизирует властного человека. Даже если он не является начальником, он никогда не упустит случая повлиять на карьеру или судьбу другого человека.

## ВЕРХОВНЫЙ ЖРЕЦ

Верховный Жрец символизирует религиозного человека или учителя, который обладает знанием и мудростью.

## ВЛЮБЛЕННЫЕ

Влюбленные символизируют влюбленную пару. Так как оба человека очень молоды, они еще не подозревают, что их партнер может быть далек от совершенства. Эта карта также говорит о человеке, который может вторгнуться в отношения пары, и тогда потребуются такт и деликатность, чтобы решить проблему.

## КОЛЕСНИЦА

Колесница символизирует человека, постоянно находящегося в движении. Он обязательно добьется

успеха, потому что очень настойчив и никогда не смиряется с поражением.

## СИЛА

Сила символизирует человека, обладающего сильной волей, как правило, занимающего лидирующее положение. Этот человек часто не является официальным лидером, но становится неформальным предводителем группы людей, так как уверен в себе и справедлив. Нередко такой человек становится участником судебных разбирательств, где имеет возможность вынести мудрое и справедливое решение. Сила может символизировать человека, который любит животных.

## ОТШЕЛЬНИК

Отшельник символизирует одинокого человека, который вполне удовлетворен собственным обществом. Часто Отшельник символизирует самого вопрошающего, потому что ответы на его вопросы, как правило, лежат внутри его самого.

## КОЛЕСО ФОРТУНЫ

Колесо Фортуны символизирует человека, которого вопрошающему предстоит встретить. Эта встреча должна коренным образом изменить его жизнь.

## СПРАВЕДЛИВОСТЬ

Справедливость символизирует рационального, логически мыслящего человека, который может быть

прекрасным посредником. Такой человек не позволяет эмоциям оказать влияние на его суждения. Он не будет мучиться от бессонницы, если кто-то пострадает из-за принятого им решения.

## ПОВЕШЕННЫЙ

Повешенный символизирует мученика, который предпочитает жить так, как велит ему его вера, и не пытается установить контроль над своей жизнью.

## СМЕРТЬ

Смерть — символ человека, который станет причиной глубоких и серьезных изменений.

## УМЕРЕННОСТЬ

Умеренность символизирует человека, который легко относится к жизни и ничего не принимает всерьез, потому что главной целью его жизни является равновесие.

## ДЬЯВОЛ

Дьявол символизирует человека, который живо интересуется земными проблемами. Он может не быть другом вопрошающего, но тот должен каким-то образом войти с ним в контакт, чтобы перейти на иной уровень реальности.

## ПАДАЮЩАЯ БАШНЯ

Падающая Башня символизирует человека, который становится причиной незначительных измене-

ний. Такой человек часто вызывает враждебность, потому что люди, как правило, не любят перемен, неизбежных в любом развитии.

### ЗВЕЗДА

Звезда символизирует человека, который подарит вопрошающему надежду.

### ЛУНА

Луна символизирует человека, погруженного в мир иллюзий. Иногда такой человек может быть неискренним, поэтому вопрошающему следует остерегаться обмана.

### СОЛНЦЕ

Солнце символизирует счастливого и веселого человека. Он вносит свет в жизнь всех окружающих, он — глоток свежего воздуха. Однако порой такой человек может быть высокомерен. Он может считать себя выше окружающих, и в том числе выше вопрошающего.

### СТРАШНЫЙ СУД

Страшный Суд символизирует человека, с которым вопрошающий имел дела в прошлом и с которым ему еще предстоит встретиться, чтобы завершить незаконченные дела. Этот человек может быть благожелателен или враждебен, но его влияние в основном зависит от того, как складывались его отношения с вопрошающим в прошлом.



## МИР

Мир символизирует человека, который должен совершить поступок, ведущий к разрешению сложившейся ситуации. После встречи с этим человеком вопрошающему предстоит начать новый путь, потому что ситуация будет полностью исчерпана.

## ГЛАВА 4

# КОМБИНАЦИИ В РАСКЛАДАХ

---

Карты Таро — это мощное средство, которое способно оказать помощь самыми различными способами. Кроме итогового толкования, получаемого в результате расклада, карты часто посылают нам множество разнообразных сообщений, которые можно расшифровать, проанализировав комбинацию выпавших карт. Количество выпавших карт также говорит о том, как они повлияют на ситуацию.

### ОДНА КАРТА

Одна карта в толковании говорит о том, что данный элемент является главным и связан непосредственно с вопрошающим или с его ближайшим окружением.

### ДВЕ КАРТЫ

Когда в раскладе выпадают две карты одинакового значения, это свидетельствует о том, что в ситуацию вовлечены два человека или что произойдут два события. Возможно, эти два человека заключат союз или станут партнерами.

## ТРИ КАРТЫ

Если выпадают три одинаковые карты, это означает, что для решения данной проблемы потребуются три человека или группа людей. Результат их сотрудничества окажет существенное влияние на ситуацию.

## ЧЕТЫРЕ КАРТЫ

Четыре одинаковые карты означают, что ситуация стабильна и основательна. Стабильность ситуации приводит к тому, что результат толкования становится практически очевидным. Цифра 4 связана с тяжелым трудом, поэтому для решения проблемы вопрошающему придется потрудиться.

## ТУЗЫ

### ЧЕТЫРЕ ТУЗА

Четыре туза означают, что впереди ответственный момент. Возможен очень счастливый исход, но любое неверное движение опасно. Настало время осторожности и принятия взвешенных решений.

### ТРИ ТУЗА

Три туза — хороший знак, скорее всего, вы получите хорошее известие. Три человека или три события приведут к успешному разрешению ситуа-

## ДВА ТУЗА

Два туза символизируют союз или партнерство. Если одновременно выпали туз Кубков и туз Монет, значит, этот союз принесет материальную выгоду.

## ДВОЙКИ

### ЧЕТЫРЕ ДВОЙКИ

Четыре двойки говорят о группе людей, работающих ради общего блага. Эта группа может быть как профессиональной, так и социальной.

### ТРИ ДВОЙКИ

Три двойки призывают к переоценке, перетасовке или переносу.

## ТРОЙКИ

### ЧЕТЫРЕ ТРОЙКИ

Четыре тройки предвещают творческое, продуктивное время. Возможна совместная работа нескольких людей над завершением проекта.

### ТРИ ТРОЙКИ

Три тройки предостерегают от возможного обмана и лжи. Речь может идти о сплетнях. Ситуация может быть совершенно не такой, какой кажется на первый взгляд.

## ЧЕТВЕРКИ

### ЧЕТЫРЕ ЧЕТВЕРКИ

Если вам выпало сразу четыре четверки, это сулит благополучие, удовлетворение и приятный отдых.

Четыре четверки предвещают финансовую безопасность, основой для которой станут упорная работа и разумные вложения.

### ТРИ ЧЕТВЕРКИ

Три четверки говорят о том, что для успешного завершения начатого проекта придется серьезно потрудиться.

## ПЯТЕРКИ

### ЧЕТЫРЕ ПЯТЕРКИ

Такой расклад говорит о соревновательности, о присутствии различных влияний. Любое партнерство, заключенное на этом этапе, будет нестабильным и, скорее всего, неудачным. Можно предположить, что партнеры, заключившие союз, будут соревноваться между собой, а не помогать друг другу.

### ТРИ ПЯТЕРКИ

На сложившуюся ситуацию положительно повлияет установленный порядок вещей.

## ШЕСТЕРКИ

### ЧЕТЫРЕ ШЕСТЕРКИ

Четыре шестерки говорят о равновесии и гармонии. Если в отношениях возникли трудности, то они скоро исчезнут.

### ТРИ ШЕСТЕРКИ

Три шестерки говорят о завершении проекта или цикла. Цель достигнута — и это хороший повод для праздника.

## СЕМЕРКИ

### ЧЕТЫРЕ СЕМЕРКИ

Так как это число имеет магическое иллюзорное воздействие, такой расклад предвещает западню и разочарование.

### ТРИ СЕМЕРКИ

Три семерки говорят о счастливом исходе дела, которое первоначально казалось сомнительным.

### ДВЕ СЕМЕРКИ

Две семерки означают равновесие сил, взаимную любовь и гармонию. Ситуация, скорее всего, связана с двумя людьми, которые должны обрести общие духовные идеалы.

## ВОСЬМЕРКИ

### ЧЕТЫРЕ ВОСЬМЕРКИ

Так как цифра 8 обычно связана с работой и ответственностью, четыре восьмерки предвещают время активности и смены рода деятельности.

### ТРИ ВОСЬМЕРКИ

Три восьмерки говорят о новом, очень важном союзе. Этот союз будет полезен для обеих сторон. Речь может идти как о деловом партнерстве, так и о браке.

### ДВЕ ВОСЬМЕРКИ

Две восьмерки в раскладе говорят о грядущем удивительном открытии.

## ДЕВЯТКИ

### ЧЕТЫРЕ ДЕВЯТКИ

Четыре девятки в раскладе говорят о завершении и достижении. Это очень благоприятный знак, так как достигнута важная для вас цель.

### ТРИ ДЕВЯТКИ

Три девятки обычно символизируют достижения и благополучие в трех основных областях человеческой жизни: здоровье, богатстве и счастье.

## ДВЕ ДЕВЯТКИ

Вскоре будут получены важные известия или деловые бумаги.

## ДЕСЯТКИ

### ЧЕТЫРЕ ДЕСЯТКИ

Четыре десятки предвещают ошеломляющий успех, которому может предшествовать период упадка и некоторой напряженности. Иногда возможно возникновение препятствий, но они будут благополучно преодолены.

### ТРИ ДЕСЯТКИ

Три десятки связаны с судебными процессами, юридическими проблемами, которые должны быть разрешены. Это также знак возможного получения делового письма, связанного с благополучным разрешением сложившейся ситуации.

### ДВЕ ДЕСЯТКИ

Две десятки говорят о новой работе, новых обязанностях или ответственности. Перемены, как правило, благоприятные.

## ПАЖИ/ПРИНЦЕССЫ

### ЧЕТЫРЕ ПАЖА

Четыре Пажы символизируют группу молодых людей или студентов, собирающихся вместе. Эту



группу вы сможете встретить в школе, в университете или в другом месте, где обычно собирается молодежь.

### ТРИ ПАЖА

Скорее всего, такой расклад предвещает веселое времяпрепровождение и общение с молодежью.

### ДВА ПАЖА

Два Пажы символизируют двух молодых людей, собравшихся вместе. Это знак возможных сплетен или иных проблем, связанных с дружбой и друзьями.

## РЫЦАРИ

### ЧЕТЫРЕ РЫЦАРЯ

Четыре Рыцаря говорят о присутствии в сложившейся ситуации сильного мужского влияния. Возможно, на исход повлияет группа молодых людей.

### ТРИ РЫЦАРЯ

Три Рыцаря говорят о возможности встречи или вечеринки. Скорее всего, это будет встреча взрослых людей, в отличие от встреч, которые предвещают Пажи.

### ДВА РЫЦАРЯ

Два рыцаря предвещают встречу старых друзей.

## КОРОЛЕВЫ

### ЧЕТЫРЕ КОРОЛЕВЫ

Когда в раскладе выпадают сразу четыре королевы, значит, речь идет о встрече, связанной с деловой активностью. Так как Королева имеет женскую природу, то эта группа преимущественно будет состоять из женщин.

### ТРИ КОРОЛЕВЫ

Когда в раскладе появляются три Королевы, группа женщин, вероятнее всего, соберется за завтраком, чаем или кофе. Дамы смогут оказать моральную поддержку, дать полезный совет, который послужит разрешению ситуации.

### ДВЕ КОРОЛЕВЫ

Две Королевы в раскладе говорят о сплетнях, тайнах, соперничестве и ревности.

## КОРОЛИ

### ЧЕТЫРЕ КОРОЛЯ

Четыре Короля в раскладе говорят об очень важной в деловом плане встрече.

### ТРИ КОРОЛЯ

Три Короля в раскладе — это группа властных, влиятельных мужчин, которые соберутся на нефор-

#### КОМБИНАЦИИ В РАСКЛАДАХ

мальной вечеринке. Возможно, речь идет о членах какого-либо закрытого клуба.

#### ДВА КОРОЛЯ

Два Короля — это знак делового партнерства или совместного предприятия.

## ГЛАВА 5

# ПЛАНИРОВАНИЕ ВРЕМЕНИ И ТАРО

---

Карты Таро можно использовать для предсказания времени, когда в вашей жизни могут произойти те или иные события. Для этого нужно проанализировать, выпадают ли карты Младших Арканов до или после карт Старших Арканов.

Если двойки, тройки, семерки или девятки выпадают непосредственно до или после карт Старших Арканов, то произойдет совпадение. Это совпадение можно трактовать отдельно от общего толкования, потому что оно добавляет новый смысл и проясняет обстоятельства, связанные с вопросом. Если в раскладе появится более одного совпадения, то их нужно толковать отдельно, потому что, скорее всего, они связаны с различными событиями.

### МАЛОЕ СОВПАДЕНИЕ

Если непосредственно перед картой Старших Арканов выпала двойка, тройка, семерка или девятка, то возникло малое совпадение. Это знак того, что вопрошающий находится на пороге нового цикла. Энергии, определяющие этот цикл, будут связаны с энергией карт.

## ДВОЙКИ

Цифра 2, как правило, связывается с проблемами в партнерстве. Речь может идти как о брачном союзе или дружбе, так и о деловом партнерстве. Двойка говорит, что вам следует расширить горизонты сознания, забыть о своем эгоцентризме, сосредоточиться на своем друге или партнере.

### ДВОЙКА ЖЕЗЛОВ = ДВА ДНЯ

Событие, вероятно, произойдет через два дня. Оно может быть связано с бизнесом или с вопросами творчества. Природа начинающегося цикла будет определяться картой Старшего Аркана, которая последует за двойкой Жезлов. Так как масть Жезлов очень активна, цикл начнется непосредственно после толкования.

### ДВОЙКА КУБКОВ = ДВЕ НЕДЕЛИ

Событие, скорее всего, произойдет через две недели. Оно будет связано с глубокими эмоциями и личными взаимоотношениями.

### ДВОЙКА МЕЧЕЙ = ЧЕТЫРЕ НЕДЕЛИ

Событие произойдет через четыре недели после толкования. Оно будет связано с общением с другом или партнером. Речь идет о контрактах, телефонных звонках и других формах связи.

---

## ДВОЙКА МОНЕТ = ДВА МЕСЯЦА

Событие произойдет через два месяца. В течение этого периода вопрошающему следует сосредоточиться на вопросах собственности, денег и финансовых проблемах. Финансовое благополучие может быть связано с соглашением с другим человеком.

## ТРОЙКИ

Тройки традиционно связаны с расширением и ростом. Тройки означают независимость, так как они на единицу больше, чем двойки, символизирующие пару и партнерство.

### ТРОЙКА ЖЕЗЛОВ = ТРИ ДНЯ

Примерно через три дня вопрошающий получит новые сведения касательно событий, связанных с картой Старших Арканов. Скорее всего, это событие будет связано с творчеством или с вопросами бизнеса.

### ТРОЙКА КУБКОВ = ТРИ НЕДЕЛИ

Примерно через три недели вопрошающий поймет, что в его судьбе произошло нечто важное, связанное с новым начинанием или изменением планов. Это будет очень эмоциональное время, наполненное ожиданием счастья и радости. Выпавшая вместе с тройкой Кубков карта Старшего Аркана должна прояснить ситуацию.

### ТРОЙКА МЕЧЕЙ = ШЕСТЬ НЕДЕЛЬ

В течение последующих шести недель вопрошающий ощутит чувство утраты, что повергнет его в меланхолию, однако все худшее этого трудного времени является результатом влияния карты Старшего Аркана.

### ТРОЙКА МОНЕТ = ТРИ МЕСЯЦА

В последующие три месяца вопрошающего ждут награда и признание. Высока вероятность успеха в делах, но вопрошающий должен проявить настойчивость и неустанно совершенствоваться, чтобы добиться позитивных результатов. Карта Старшего Аркана, которая следует за тройкой Монет, покажет вопрошающему, в какой области жизни ему нужно приложить усилия.

## СЕМЕРКИ

Если карте Старшего Аркана предшествует семерка, это говорит о необходимости сделать выбор. Вопрошающий находится на распутье и должен принять решение, прежде чем продолжить путь. Семерка отличается от предыдущих карт, потому что независимо от масти она предвещает свершение события в течение семи дней.

### СЕМЕРКА ЖЕЗЛОВ = СЕМЬ ДНЕЙ

Предстоящая неделя окажется для вопрошающего довольно напряженной, особенно в творческом плане или в бизнесе. Возможно, вопрошающему при-

дется отстаивать собственные интересы или защищать свой уровень компетентности в той или иной области. Последующая карта Старшего Аркана разъяснит природу складывающейся ситуации.

### СЕМЕРКА КУБКОВ = СЕМЬ ДНЕЙ

Всю последующую неделю вопрошающему будет полезно посвятить повышению уровня самосознания и внимательно следить за открывающимися перед ним возможностями, так как некоторые из них ни к чему хорошему не приведут. Хотя это и не очевидно, но очень скоро у вопрошающего откроются глаза.

### СЕМЕРКА МЕЧЕЙ = СЕМЬ ДНЕЙ

На протяжении последующей недели вопрошающему предстоит переоценить сложившуюся жизненную ситуацию. Возможно, он находится под впечатлением предложения, которое обещает быть весьма перспективным. На следующей неделе вопрошающему предстоит понять, что он стал жертвой обмана. Из-за этого он может ощутить чувство жалости к себе, но гораздо полезнее будет сосредоточиться на новых перспективах, о которых говорит следующая за семеркой карта Старшего Аркана.

### СЕМЕРКА МОНЕТ = СЕМЬ ДНЕЙ

На протяжении последующей недели вопрошающий должен принять решение относительно своей будущей карьеры, собственности или финансов. Похоже, что он уже приложил массу усилий и те-



перь вступает в период ожидания результатов. Важно понимать, что если подготовительная работа была серьезной, то и результат окажется стоящим. Но если вопрошающий не смог подготовиться правильно, то результат может быть для него совершенно неожиданным. Тем не менее ситуация полностью разрешится в течение ближайшей недели, а смысл результата должна разъяснить следующая за семеркой карта Старшего Аркана.

## ДЕВЯТКИ

Девятки в традиционной нумерологии символизируют завершение цикла. В Таро девятка означает близость завершения, потому что завершение связано уже с десяткой. Девятки — это очень мощные карты, так как они накапливают в себе энергию предыдущих восьми карт. Если вопрошающему выпала девятка, значит, он должен подвести итог сделанному, после чего освободиться от всего, что ему больше не нужно. Каждая девятка символизирует событие, которое должно произойти в течение двадцати восьми дней. Первый этап осуществления состоит из девяти дней. В течение этого периода все силы придут в упадок. Второй этап длится уже девятнадцать дней, и вот в этот-то период и начнется новый жизненный цикл.

ДЕВЯТКА ЖЕЗЛОВ = ДЕВЯТЬ ДНЕЙ,  
ЗА КОТОРЫМИ СЛЕДУЮТ ДЕВЯТНАДЦАТЬ  
ДНЕЙ = 28 ДНЕЙ

В течение этого периода вопрошающий должен завершить все начатое. Это неподходящее время,

чтобы отступить, так как от цели вас отделяет одно заключительное небольшое усилие. Последующая карта Старшего Аркана покажет вам, с чем будет связан новый жизненный цикл.

ДЕВЯТКА КУБКОВ = ДЕВЯТЬ ДНЕЙ,  
ЗА КОТОРЫМИ СЛЕДУЮТ ДЕВЯТНАДЦАТЬ  
ДНЕЙ = 28 ДНЕЙ

В течение этого периода вопрошающего ждут радость и счастье. Первые девять дней будут исключительно веселыми, а оставшиеся девятнадцать только усилят ощущение счастья.

ДЕВЯТКА МЕЧЕЙ = ДЕВЯТЬ ДНЕЙ,  
ЗА КОТОРЫМИ СЛЕДУЮТ ДЕВЯТНАДЦАТЬ  
ДНЕЙ = 28 ДНЕЙ

В течение этого периода вопрошающего ждут неприятные мысли. Судя по всему, вам предстоит изменить свое мнение, которое складывалось годами, но зато после этого вы сможете войти в новый цикл, для чего просто необходимо избавиться от старых воспоминаний.

ДЕВЯТКА МОНЕТ = ДЕВЯТЬ ДНЕЙ,  
ЗА КОТОРЫМИ СЛЕДУЮТ ДЕВЯТНАДЦАТЬ  
ДНЕЙ = 28 ДНЕЙ

В течение этого периода в жизни вопрошающего произойдут важные события, связанные с деньгами и иным материальным имуществом. Он почувствует, что его жизнь катится под откос, потому что все события будут казаться неблагоприятными, хотя на самом деле все будет совершенно иначе.

## БОЛЬШОЕ СОВПАДЕНИЕ

Большое совпадение — это такой расклад, при котором карта Старшего Аркана выпадает перед картой, связанной со временем. Это означает, что основное событие в жизни вопрошающего произошло и уже оказывает воздействие на него. Энергии, символизируемые картами Младших Арканов, только завершат совпадение. Разница между этими двумя типами совпадений в том, что большое совпадение означает конец цикла, а малое совпадение — начало нового цикла.

## ГЛАВА 6

# СИМВОЛИКА КАРТ ТАРО

---

Большинство колод Таро, доступных в наше время, похожи друг на друга, за исключением незначительных отклонений, которые возникают при изображении тех или иных карт. Причина такого сходства колод, разработанных разными мастерами, в универсально понимаемой эзотерической системе символизма, применяемой для изображения символов на картах. Каждая карта сконструирована так, чтобы отражать свое истинное значение посредством используемых символов, которые совершенно однозначно воспринимаются нашим подсознанием. Если правильно понимать значение этих символов, то толкование расклада Таро будет более полным и значительным. Для этого нужно подробно изучить все, что изображено на выпавших картах.

Разумеется, после нескольких лет работы с этим оракулом каждая карта станет раскрывать вам свое значение с первого взгляда. После того как вы изучите каждую карту и осознаете ее скрытый смысл, вам достаточно будет лишь взглянуть на нее, чтобы детально описать складывающуюся ситуацию.

Продвигаясь вперед в понимании эзотерического смысла карт Таро, вы начнете использовать соб-

ственную интуицию, толкуя расклад. Это чувство поможет вам глубже проникнуть в суть происходящего.

Считается, что карты Таро впервые появились на Западе, поэтому символы, фигурирующие на них, относятся именно к западной культуре. Другие народы, такие, как американские индейцы или японцы, лучше знакомы с собственными символами. Поэтому на их колодах изображения могут существенно отличаться от привычных глазу европейца.

Описания, которые вы найдете в этой главе, относятся к колоде Райдера — Уайта и колодам, подобным ей.

## АНГЕЛ

Это символ сверхсознания, посланец, который играет главную роль в процессе передачи важной информации. Каждый из нас имеет по меньшей мере одного ангела-хранителя, в контакт с которым мы можем войти в процессе медитации. Наш ангел-хранитель следит за нами и принимает наши интересы близко к сердцу. Ангелы изображены на следующих картах Старшего Аркана: 6 — Влюбленные, 14 — Умеренность, 20 — Страшный Суд.

## АНКХ

Египетский символ вечной жизни и возрождения. Так как этот символ связан с планетой Венера, многие люди отождествляют его с любовью и красотой. Анкх также называют «зеркалом Венеры». Он изображен на карте 4 — Император.

## АНУБИС

**Анубис** — это египетский бог, изображаемый с головой шакала. Он символизирует собой переход на высшие уровни сознания. Он является своего рода египетским Меркурием, то есть олицетворяет интеллект, общение, обучение, литературу и передачу сообщений. Он изображается на карте 10 Старшего Аркана — Колесо Фортуны.

## БАБОЧКА

**Бабочка** — это астрологический знак Близнецов. Бабочка очень легкое, стремительное, подвижное создание. Неудивительно, что в нашем языке появилось выражение «порхает, как бабочка», относящееся к человеку, который постоянно меняет род занятий. В учении американских индейцев бабочка символизирует трансформацию, которая проходит множество стадий, прежде чем окончательно завершиться. Стадия яичка символизирует мысль или идею. Стадия куколки — это решение, которое необходимо принять. Кокон символизирует развитие, воплощение решения в жизнь. И наконец рождение бабочки означает, что трансформация завершена.

Бабочка — воздушное ментальное создание. Она символизирует умственный процесс, необходимый для осуществления перемен. В эзотерических учениях бабочка представляет собой бессмертные души, потому что гусеница может долгое время находиться в коконе в состоянии спячки, а затем явиться на белый свет прекрасным воздушным созданием. Бабочку можно увидеть на картах Младших Арканов — на Королеве (Даме), Короле и Рыцаре Мечей.

## БАШНЯ

Как говорится в Библии, это великая Вавилонская Башня, которую задумали построить люди, чтобы стать ближе к Богу. Если башня строится на лженауке или шатком основании, то она с легкостью может быть опрокинута и разрушена. Башня символизирует собой высокий уровень сознания, но может говорить и о ложном чувстве безопасности. Башня изображена на картах 13 — Смерть, 16 — Падающая Башня и 18 — Луна.

## БЫК

Бык, астрологический символ знака Тельца, также является изображением элемента Земли. Обычно он ассоциируется с мастью Монет. Бык постоянен, надежен, вынослив и чувствен. Бык невероятно терпелив и упорен, когда он трудится над достижением поставленной перед собой цели. Бык изображен на картах 10 — Колесо Фортуны и 21 — Мир.

## ВЕНЕЦ

Венец символизирует собой вечную чакру. Символом этой чакры служит белый свет. Она является звеном непосредственной связи между человеком и Богом, или высшим «я». Венец символизирует то, что человек, достигший высокого уровня сознания и духовности, является хозяином собственной судьбы. Венец можно видеть на картах 3 — Императрица, 5 — Верховный Жрец и 16 — Падающая Башня.

## ВЕНОК

Венок символизирует силы природы и богатый урожай. Венок можно увидеть на картах 3 — Императрица, 8 — Сила и 21 — Мир.

## ВЕСЫ

Весы символизируют равновесие, справедливость, карму, гармонию и правосудие. Это символ астрологического знака Весов. Весы стремятся достичь равновесия, но даже мельчайшая пушинка способна перетянуть их чашу. Весы изображены на карте 11 — Справедливость.

## ВИНОГРАД

Виноград — это символ изобилия и удовольствия. Виноград изображен на карте Короля Монет.

## ВОДА

Вода символизирует подсознание и эмоциональное состояние. Вода — источник жизни, она символизирует животворную энергию и духовное стремление к истине, знанию, исцелению и обновлению. Состояние воды говорит о нашем собственном состоянии. Если вода спокойная и чистая, то и мы находимся в покое. Если вода бурлит, то у нас есть серьезные эмоциональные проблемы. Вода связана с мастью Кубков, поэтому ее можно увидеть на картах этой масти Младших Арканов, а также на картах 14 — Умеренность, 17 — Звезда, 18 — Луна и 20 — Страшный Суд.



## ВОДЯНЫЕ ЛИЛИИ

Водяные лилии символизируют покой и вечную жизнь. Они изображены на тузе Кубков.

## ВОЛК

Американские индейцы считали волка учителем животного царства. Волки очень общительны, но в то же время обладают сильной индивидуальностью. Их семейные отношения напоминают человеческие. Волки выбирают себе одного партнера на всю жизнь. Они, как и собаки, очень преданные существа. Собака — это по сути одомашненный волк.

Отношения в волчьей стае очень напоминают отношения в человеческом коллективе. Это животное может нас многому научить. Дикая волк символизирует природу до появления человека. Волк изображен на карте 18 — Луна.

## ВОСЬМЕРКА, ПОЛОЖЕННАЯ НА БОК

В физике и математике — это символ бесконечности.

В эзотерических учениях этот символ связан с вечной жизнью, гармонией между подсознанием и сознанием, чувствами, желаниями и эмоциями. Он может также означать подъем над материальным миром в духовные сферы. Символ бесконечности изображен на карте 1 Старшего Аркана — Маг и карте 8 — Сила.

## ВУАЛИ

Вуали означают нечто скрытое от наших глаз. Вуали позволяют нам увидеть то, что скрыто за

ними, придавая этому предмету налет таинственности. Чтобы четко рассмотреть то, что скрыто за вуалью, ее надо приподнять. Когда вуаль поднята, реальность может оказаться не такой, какой мы ее считали.

Как описано в Библии, Лаван заставил Иакова жениться на своей старшей дочери Лии вместо младшей Рахили. И добиться он этого смог, накрыв Лию вуалью, так что Иаков не узнал ее.

Вуали создают иллюзии, которые затуманивают истинный смысл ситуации. Когда вуаль подсознания поднята, мы начинаем видеть жизнь, смерть и истину в подлинном свете. Наше сознание затуманено, мы можем видеть только то, что должны видеть, но область обзора весьма ограничена. Если мы поднимем вуаль, отделяющую нас от информации, скрытой в нашем существовании, то наша душа вырастет настолько, что не сможет больше мириться с существующим порядком вещей и повлечет нас собственным путем. Вуали изображены на картах 2 — Верховная Жрица и 11 — Справедливость.

## ГНОМЫ

Гномы — это вечно живущие карлики, обитающие в глубинах земли. Они охраняют ценные металлы и сокровища. Гномы ассоциируются с мастью Монет, так как они очень близки к Земле.

## ГОЛОВА БАРАНА

Голова барана — это символ планеты Марс и астрологического знака Овна. Баран символизирует лидерство, которое часто утверждается силой. Овен — это знак завоевателя, который хочет быть первым

и добивается своего. Если Лев добивается лидерства благодаря своему королевскому происхождению, то Овен — благодаря своей настойчивости. Голова барана изображена на карте 4 Старшего Аркана — Император.

## ГОЛУБКА

Голубка — это символ мира. Она связана с астрологическим знаком Скорпиона — то есть говорит о трансформации эмоционально-сексуальной энергии в целительную нежность голубки. В оккультных учениях голубки также ассоциировались с коллективным духом, который способствовал возвышению людей, способных очиститься от земных желаний и соединиться на трансперсональном уровне. В христианстве голубка — это символ мира, достигнутого при посредстве суда и целительного присутствия Святого Духа.

## ГОРЫ

Горы символизируют мудрость и понимание. Они достигли высот сознания и приблизились к Богу. Горы — это символ ясного, рационального мышления и высот абстрактного мышления. Иногда они могут предвещать возникновение препятствий, которые нам предстоит преодолеть, или высот, которых должны достичь.

## ГРАНАТ

Гранат — это символ плодородия, пассивности и восприимчивости. Он изображен на карте 2 — Верховная Жрица.

## ГРОБ

Гроб — это вместилище чего-то, что должно родиться вновь и перейти на иной уровень существования. Гроб часто считают символом утраты, но, поскольку он пуст, он также говорит об открывающихся новых возможностях и успехе. Гробы изображены на карте 20 — Страшный Суд.

## ДЕРЕВО

В Таро существует два вида деревьев.

Первое — это Древо познания добра и зла, на котором растет пять плодов, символизирующих пять органов чувств.

Второе — Древо Жизни, на котором растет двенадцать плодов, символизирующих двенадцать знаков Зодиака.

Деревья отражают структуру нашего внутреннего «я». Корни их уходят глубоко в землю, чтобы обеспечить связь с Землей, а ветви устремились в небо, помогая нам достичь Бога.

Американские индейцы верили, что деревья обладают огромной энергией благодаря их размеру и возрасту. Когда мы ощущаем упадок сил, когда мы утомлены суетой этого мира, нам нужно всего лишь посидеть под деревом, и оно с радостью поделится с нами своей энергией и покоем, в которых мы так нуждаемся. Деревья поглощают углекислый газ и вырабатывают кислород, а люди поглощают кислород и выдыхают углекислый газ — вот вам взаимозависимость, существующая между животным и растительным миром. Деревья — это символ нового роста, этапов жизни и смерти. Деревья изображены на карте 6 — Влюбленные.

## ДЕРЖАВА МИРА

Держава мира — это традиционный символ Земли, находящейся в руках Господних.

Более современное истолкование этого символа в том, что это круг наших интересов, нашего сознания и деятельности, способ, каким мы познаем мир. Держава мира изображена на карте 4 — Император.

## ДОМ

Дом — это механизм поддержки, защищающий нас от воздействия природных элементов. Дом отражает природу ситуации. Если дом хорошо построен и красиво обставлен, значит, ситуация стабильна. Если дом нуждается в ремонте, значит, в ситуации есть аспекты, оставшиеся неразрешенными, и только после их разрешения можно будет достичь прогресса. Дом изображен на десятке Монет и на четверке Жезлов.

## ДРАГОЦЕННОСТИ

Драгоценности — это символ богатства и благополучия. Они символизируют сокровища и чувство цельности. Драгоценности изображены на семерке Кубков.

## ДЬЯВОЛ

Дьявол символизирует наши физические потребности, которые мы обязаны удовлетворять. Он является символом похоти, жадности и чувственных удовольствий. Дьявол абсолютно противоположен ду-

ховности и сознанию. Многие люди считают дьявола воплощением зла в самих себе — воплощением ненависти, жадности, страха, ревности, лживости и разрушения.

Дьявол совсем не обязательно связан со злом, но мы должны стремиться к равновесию между нашими земными и духовными потребностями, если в нашем раскладе появился дьявол. Дьявол изображен на 15 карте Старшего аркана — Дьявол.

### ЖЕЗЛ

Жезл — это воля, магия, энергия и трансформация. Жезлы направляют духовную энергию на добрые цели и часто используются для сотворения чудес.

Иногда жезлы являются фаллическими символами. Жезл связан с элементом Огня и изображается на картах Младших Арканов масти Жезлов и на карте 21 Старшего Аркана — Мир.

### ЗВЕЗДА

Звезда — это точка просветления, символизирующая наши надежды, идеалы и послания из других миров. Звезды обычно символизируют любовь, мир, сострадание и духовное совершенство. В библейские времена звезды и планеты не различались.

Утренняя или вечерняя Звезда в Библии — это планета Венера. Звезда, которой волхвы, или астрологи, пользовались для предсказания даты и места рождения Христа, на самом деле была тройной комбинацией Юпитера и Сатурна на протяжении

восьми месяцев, что случается лишь раз в восемьсот лет. Звезду можно увидеть на картах 9 — Отшельник и 17 — Звезда.

## ЗМЕЯ

Змея — это символ мудрости, тайны и хитрости. Змея — это один из символов астрологического знака Скорпиона благодаря свойственной рептилиям склонности к трансформации и регенерации. Змеи сбрасывают кожу.

Корневая чакра традиционно изображается в виде змеи, свернувшейся у основания позвоночника. Эта спящая змея называется кундалини. Когда кундалини стимулирована, змея разворачивается и поднимается до венечной чакры.

В учении американских индейцев змея — это символ преобразования, так как она раз в год сбрасывает кожу. Это загадочное существо, она воплощает в себе сексуальную энергию, психические способности, алхимию, воспроизводство и бессмертие.

В Библии змей — это единственное животное, хитрое настолько, что смогло обмануть Еву и соблазнить ее отведать запретный плод. Хотя змею часто считают символом зла, некоторые теологи полагают, что змей не соблазнял Еву, а просто являлся символом кундалини, пробужденной существованием мужчины и женщины. Библия описывает змею как мощное существо, обладающее способностями к трансформации и целительству. Когда Моисей водил евреев по пустыне, ядовитые змеи приползали в их лагерь. Иегова научил Моисея сделать бронзовую змею и поместить ее на столб. Поэтому

каждый, кого укусила змея, мог просто посмотреть на этот символ и исцелиться. Даже в наши дни змея является символом профессии медика. Змея изображена на картах 6 — Влюбленные и 10 — Колесо Фортуны.

## ЗНАМЯ

Знамя символизирует свободу от материального мира. Знамя, которое держат в левой руке, говорит о том, что уровень сознания повысился с сознательного «я» до подсознательного «я» и стал автоматическим. Знамя изображено на следующих картах Старшего Аркана: 10 — Колесо Фортуны, 13 — Смерть, 19 — Солнце и 20 — Страшный Суд.

## ЗОДИАК

Зодиак — это символ круга существования. Это круг, разделенный на двенадцать сегментов, называемых знаками. Каждый знак изображается определенным символом. Все двенадцать знаков в комбинации образуют завершенность, цельность, полноту.

## ЗОЛОТО

Золото — это металл, традиционно связываемый с Солнцем. Золото — вот цвет солнечного сплетения и эманаций, исходящих из чакры, расположенной непосредственно над пупком. На ментальном или эмоциональном уровне солнечное сплетение символизирует энергию, контроль, свершение и наш образ. На психическом уровне солнечное сплете-



ние управляет чувствительностью к вибрациям других людей и мест. Если эта чакра функционирует нормально, мы излучаем тепло, пробуждение, трансформацию и счастье. Если солнечное сплетение заблокировано или работает неправильно, мы пытаемся взять больше, чем отдаем, вступаем в энергетические конфликты с окружающими, ощущаем гнев, страх или ненависть. Физический аспект действия солнечного сплетения связан с проблемами пищеварения. Золото также символизирует духовные способности.

## ИРИДА

Ирида — греческая богиня радуги, символизирующая божественное милосердие и защиту. Это знак благословения, доброты и божественной любви ко всей Земле. Этот знак следует истолковывать как затишье после бури. Ирида появляется на карте 14 Старшего Аркана — Умеренность.

## КАББАЛА

Каббала — это система иудейских мистических учений, которые пытались постичь суть событий через универсальный вселенский порядок. Каббалу можно увидеть на десятке Монет.

## КАМЕНЬ

Камни, несомненно, являются старейшими жителями нашей планеты и находятся на ней с момента ее создания. Камни были всегда, они способны вы-

держат любой натиск и любой этап развития человечества.

Американские индейцы с глубоким уважением относились к этим вечным созданиям и называли их Каменным Народом. Они считали, что в трещинах и складках горных пород записана вся история Земли. Нам нужно только спросить, но чтобы понять ответ, мы должны развивать свою интуицию. Только тогда нам будут понятны слова Каменного Народа.

Камни обладают также мощными целительными свойствами. Если мы нервничаем, напряжены, возбуждены или растеряны, значит, мы оторвались от земли. Поскольку Каменный Народ близок к земле, нам нужно просто взять камень в руки, глубоко вздохнуть и установить нормальный ритм дыхания — и тогда гармония и покой воцарятся в наших душах. Камень изображен на карте 14 — Умеренность.

## КВАДРАТ

В астрологии квадрат — это прямой угол между двумя планетами. Этот угол вызывает конфликты и жизненные проблемы. Четыре совершенных квадрата, которые образуют две 180-градусные оппозиции, формируют Большой Квадрат, очень редко встречающийся в гороскопах. Большой Квадрат приносит с собой множество проблем, сложностей и уроков, которые необходимо усвоить, прежде чем продвигаться дальше по своему пути. Если человек сможет выстоять перед лицом этих трудностей, он обретет огромную силу и энергию. Четыре угла квадрата символизируют цифру четыре, то

есть основательность, практичность и приземленность. Квадрат можно увидеть на карте 14 — Умеренность.

### КИПАРИСОВОЕ ДЕРЕВО

Кипарис посвящен Венере. Его часто называют «Деревом познания», он символизирует плоды наших усилий. Деревья также являются символом роста и начала нового жизненного этапа или смерти. В учениях американских индейцев деревья — это древние существа, которые обладают мудростью и энергией. Люди могут воспринять их мудрость и энергию, находясь в непосредственной близости от них. Кипарисы изображены на старших картах масти Мечей, а также на карте 3 — Императрица.

### КНИГА

Книга — источник знаний, и эти знания должны быть усвоены, прежде чем вопрошающий двинется дальше. Книги, однако, это очень субъективный предмет, они отражают потаенные мотивы их авторов. Чтобы оценить ценность той или иной книги, нужно внимательно проанализировать, достоин ли доверия и уважения ее автор.

### КОЗЕЛ

В давние времена козел ассоциировался с человеком, достигшим высот духовного развития и продвигающим человеческую культуру на протяжении столетий. Козел — это астрологический символ Кс-

зерога. Козероги отличаются серьезностью, ответственностью и материализмом. Так как козел очень близок к материальному земному миру, он с легкостью поддается всем земным желаниям, которые могут перерасти в пороки похоти, жадности, зависти и скупости. В Старшем Аркане козел изображен на карте 15 — Дьявол и символизирует похоть. Как символ плодородия козел изображен на карте Королевы Монет.

## КОЛЕСО

Колесо символизирует жизненный цикл в его космическом выражении. Центр колеса изображает наш мир, когда он был еще только мыслью или идеей. Внутренний обод колеса символизирует создание мира. Внешний — это материализовавшийся мир. Спицы колеса — это средство передачи все-ленской энергии в материальный мир. Колесо изображено на картах 7 — Колесница и 10 — Колесо Фортуны.

## КОЛОННА

Колонна — это поддержка, опора и равновесие. Если колонны двухцветные, то белый цвет символизирует позитивную энергию, а черный — негативную. Две колонны — это символ равновесия. Когда вы смотрите на две колонны, очень важно обратить внимание, не нарисованы ли они друг за другом, что говорит о некотором дисбалансе в вашей жизни. Колонны изображены на картах 2 — Верховная Жрица, 5 — Верховный Жрец и 11 — Справедливость.

## КОРАБЛЬ

Корабли — это духовное средство, тело, прогресс. Корабль может служить символом жизненного путешествия или пути, который нам предстоит пройти. Корабли связаны с духовным удовлетворением, досугом или выигрышем. Корабль изображен на двойке Монет.

## КОШКА

Кошка очень чувствительна, обладает прекрасной интуицией и сильно развитыми инстинктами. Порой кошки бывают слишком беззаботны, невнимательны, игривы, хитроумны и самостоятельны. Они символизируют собой скрытые страхи или воспоминания об утраченной любви. Черная кошка — это символ негативного аспекта Венеры. Она изображена на Королеве Жезлов.

## КРЕСЛО

Кресло обычно символизирует механизм поддержки, необходимый для достижения успеха. Чем выше статус лица, располагающегося в кресле, тем богаче оно украшено. Кресло можно заметить на картах 4 — Император и 3 — Императрица.

## КРЕСТ

Крест — это древний символ, своими корнями уходящий в дохристианские времена. Он символизирует собой земное воплощение человека, его смерть и возрождение.

Солнечный крест говорит о единстве мужского и женского начал. Крест можно увидеть на карте 2 Старшего Аркана — Верховная Жрица и на карте 20 — Страшный Суд.

## КРОЛИК

Кролик считается символом плодородия. У американских индейцев кролики были символом страха и назывались «вестниками ужаса», так как они приносили свой страх с собой и он становился реальностью. Кролики означают сексуальное умение, быструю смену партнеров и многочисленное потомство. Кролика можно видеть на карте Королева Монет.

## КРУГ

Круг — это по сути своей многогранник с неопределенным количеством граней. Круг символизирует вечность, дух, завершенность. Круг — это символ Бога, совершенства, бесконечной любви и сверхсознания. Он изображен на картах 10 — Колесо Фортуны и 21 — Мир.

## КУБ

Куб порой воспринимается как квадрат. Квадрат — это земля, вопросы жизни материальной. Квадрат имеет четыре стороны, а четверка связана с практичностью, надежностью, ответственностью и работой.

Когда вы видите квадрат или куб, то это говорит о том, что вам нужно строить свои планы

более реально и практично, не отрываясь от земли. Куб изображен на карте 15 Старшего Аркана — Дьявол.

## КУБКИ

Кубки связаны с элементом воды. Они символизируют собой астрологические знаки Рака, Скорпиона и Рыб. Кубки эмоциональны, и их эмоции могут изменяться от чистой, доверительной любви Рака до страстной плотской любви Скорпиона и до идеалистической жертвенной любви Рыб.

Когда вы смотрите на кубок, важно принимать во внимание его окружение и размещение. Стоит ли он вертикально или опрокинут? Полон он или пуст? Что находится в кубке? Кубки изображены на всех картах этой масти, а также на карте 14 Старшего Аркана — Умеренность.

## ЛАМПА

Лампа — это символ просветления сознания, прозрения и восприимчивости. Лампы символизируют духовное просветление. Лампа изображена на карте 9 — Отшельник.

## ЛЕВ

Лев — царь зверей, а также астрологический символ Льва. Лев — король, динамичное и властное создание, гордое и прекрасное, обладающее силой и теплотой.

Американские индейцы связывали со львом понятие лидерства, человека, берущего на себя реше-

ние проблем окружающих. Когда никто не хочет или не может взять на себя эту роль, Лев смело разрешает ситуацию, но затем подвергается упрекам за то, что все идет не так, как нужно. Пока Лев не достиг высшей ступени развития, ему предстоит усвоить множество уроков, научиться правильно пользоваться энергией, вести за собой остальных.

Лев — это охотник, но охотится львица. И она всегда берет только то, что нужно для поддержания ее собственной жизни и жизни ее семьи. Лев изображен на картах 8 — Сила, 10 — Колесо Фортуны, 21 — Мир.

## ЛИЛИЯ

Лилия — это абстрактная мысль, которая неподвластна похоти и желанию. Лилия изображена на карте 1 — Маг.

## ЛИСТЬЯ

Листья символизируют рост, жизненную силу, новые начинания, новый шанс в жизни, а также целительную силу. Листья изображены на карте 12 — Повешенный.

## ЛОДКА

Лодка — это посредник, переносящий нас из одного места в другое, причем часто в переносном смысле — через эмоциональное море. Если лодка построена надежно, она может обеспечить нам поддержку и помощь. Если же она хрупкая и вот-вот



рассыплется, то маловероятно, что мы можем рассчитывать на чью-нибудь помощь в наших начинаниях. Лодка изображена на шестерке Мечей и на двойке Монет.

## ЛОЖЕ

Ложе является средством отдыха, расслабления и даже удовольствия. Ложе, изображаемое на картах Таро, дает ключ к пониманию ситуации. Например, больничная кровать существенно отличается от кровати в гостиничном номере. В картах Таро ложе изображено на девятке и четверке Мечей.

## ЛОШАДЬ

Лошади символизируют солнечную энергию или управляемую, находящуюся под контролем жизненную силу. Лошади представляют собой очень мощные силы или энергии.

В учении американских индейцев они считались священными и сильными существами. Одомашнивание лошадей позволило человечеству сделать огромный скачок в своем развитии. Лошади позволяли быстро преодолевать большие расстояния и помогали перевозить тяжелые грузы. До появления в человеческой жизни лошадей люди были медлительными, привязанными к одному месту существами. Когда они смогли взобраться на лошадь, то обрели свободу и смогли перемещать тяжелые грузы на большие расстояния. Человечество всегда с особым уважением и любовью относилось к лошадям. Лошадь оказала огромное влияние на развитие цивилизации. Даже сегодня мощь современ-

ных двигателей измеряют в лошадиных силах. Лошадь изображена на картах 13 — Смерть и 19 — Солнце.

## ЛУНА

Луна управляет астрологическим знаком Рака и является воплощением чувств и эмоций. До открытия планеты Нептун Луна считалась покровительницей всего подсознательного, а также психических способностей. Луна по натуре своей женственна и представляет собой женщин. Она связана с материнством, водой, эмоциями и интуицией. Луна изображена на картах 2 — Верховная Жрица и 18 — Луна.

## ЛУННЫЙ СЕРП

Лунный серп символизирует собой человеческую душу. Лунный серп можно увидеть на карте 2 — Верховная Жрица

## ЛУЧ СВЕТА

Луч света еще называют «пальцем Бога». Это мощный астрологический аспект, состоящий из трех планет, образующих два угла по 150 градусов и один угол 60 градусов. Он обычно находится в покое, пока перемещение или прогрессия не запустит его в действие. Когда энергия этого расположения приведена в действие, возникает мощная сила или решимость, которые полностью меняют жизнь человека. Луч света можно увидеть на картах 16 — Падающая Башня и 18 — Луна.

## МЕЧИ

Мечи символизируют деятельность, которая может быть как конструктивной, так и разрушительной. Мечи могут олицетворять огромную энергию и решительность, их используют короли и королевы, посвящая своих подданных в рыцари.

Мечи обладают огромной духовной силой, которая может быть использована тогда, когда мысль бессильна. Обоюдоострый меч — символ того, что он может поразить врага с обеих сторон. Мечи также символизируют закон и могут быть использованы для устранения и искоренения вредных идей и методов. Мечи связаны с элементом Воздуха и обладают множеством ментальных и социальных качеств. Мечи изображены на карте 11 — Справедливость.

## МОЛЛЮСК

Моллюск символизирует раннюю стадию духовного развития, а также оборонительную скорлупу, в которой мы пытаемся укрыться от боли, сексуального или эмоционального вторжения. Моллюски и раковины изображены на карте 18 Луна

## МОЛНИЯ

Молния — это вспышка вдохновения, благодаря которой мы начинаем понимать суть проблемы, занимающей нас в данное время. Молнии — это сигнал приближающегося шторма. Это жизненная энергия, стекающая по каббалистическому Древу Жизни. Молния изображена на карте 16 Падающая Башня.

## НОЛЬ

Ноль — это очень мощная цифра, ею управляет Плутон и астрологический знак Скорпиона.

До изобретения цифры «ноль» человечество не могло свободно оперировать сложными математическими категориями и концепциями. Но ноль полностью изменил эту ситуацию и позволил человеку продвинуться в своей эволюции. Ноль — это символ пустоты, он означает освобождение от ограничений материального мира. Ноль изображен на карте 0 — Шут.

## ОБЛАКА

Облака символизируют психические способности, которые нужно развивать и усиливать. Когда появляются облака, они говорят о богатстве эмоций, в котором сначала трудно разобраться, но где вскоре наступит полный порядок и определенность.

Если облака светлые, то они символизируют подъем к высотам духовности, если темные, грозные, то речь явно идет о депрессии и подавленности. Облака изображены на картах 10 — Колесо Фортуны, 16 — Падающая Башня и 21 — Мир.

## ОКНО

Окно — это способ заглянуть в чужой мир. Часто люди смотрят в окно, погружившись в мечты о лучшей жизни или раздумывая о жизни окружающих. Окно изображено на пятерке Монет.

## ОРЕЛ

Орел связан с астрологическим знаком Скорпиона. Если скорпион символизирует слаборазвитого Скорпиона, еще не выбравшего и не осознавшего своего предназначения, то орел — это символ Скорпиона, поднявшегося в небесные высоты, сумевшего преодолеть земное притяжение, возродившегося, как Феникс возрождается из пепла.

В учениях американских индейцев орел — это духовное существо, обладающее способностью жить на высотах духа, но сохраняющее связь с обычной земной реальностью. Орел представляет собой состояние покоя, достигнутое тяжелым трудом, пониманием и завершением испытаний, которые необходимо пройти человеку, чтобы познать самого себя. Перья орла у индейцев считаются священными и используются для целительства и священных церемоний. Орел изображен на картах 10 Старшего Аркана — Колесо Фортуны и 21 — Мир.

## ПАЛЬМА

Пальма — это символ победы над смертью. Это мужской аспект жизни. Пальма — это активная, деятельная сила, непререкаемый авторитет силы духовной. Пальма в своем мужском аспекте встречается на карте 2 — Верховная Жрица.

Пальмовые листья — это символ, используемый в христианстве. Воскресенье перед Пасхой называется «пальмовым» («вербным»), так как, когда Христос вошел в Иерусалим за пять дней до распятия, его приветствовали пальмовыми листьями. Пальма на этой карте призвана нейтрализовать

женский аспект этого архетипа и усилить идею безбрачия Верховной Жрицы.

## ПЕНТАКЛЬ

Пентакль — это пятилучевая звезда, или пентаграмма, которая издавна считалась мощным амулетом. Это древний символ, отражающий пять этапов трансформации животной природы в человеческую.

В системе Таро пентакль символизирует элемент Земли, поэтому он связан с работой, деньгами, чувственностью и плодородием. Когда пентакль используется в качестве амулета, он защищает нас от злых духов. Когда он перевернут, он говорит об усилении и использовании животных инстинктов и сексуальной природы человека. Пентакль изображен на карте 15 Старшего Аркана — Дьявол.

## ПИРАМИДА

Пирамида — это Земля в ее материнском аспекте. Треугольная форма пирамиды говорит о тройственном принципе Творения. Более современное толкование смысла пирамиды — в росте сознания и интеграции «я», в смерти. Пирамиды излучают высокие вибрации и обладают духовной силой. Многие люди используют пирамиды в медитации и целительстве. Пирамиды можно видеть на карте Рыцарь Жезлов.

## ПЛАМЯ

Пламя — это символ сознания, света, просветления и желания. Оно символизирует дух самого

Бога, который может быть волшебным, просветляющим, стимулирующим, трансформирующим и даже разрушительным. Огонь — это символ страсти, энтузиазма и спонтанности. Американские индейцы считали огонь священным. В их учении существовало шесть форм огня, которые проявлялись самыми разнообразными способами. Основной источник огня в соответствии с эзотерическими учениями — это огонь внутри нас, возникающий в чакре солнечного сплетения. Эта сила поддерживает в человеке жизнь и обеспечивает его здоровье. Когда мы удаляемся от мира, этот центр остывает. Со временем возникший дисбаланс приводит к болезни, поэтому очень важно следить за тем, чтобы наше существо всегда было наполнено жизненной силой. Пламя изображено на карте 16 — Падающая Башня.

## ПЛЕЯДЫ

В астрономии — это скопление, состоящее из 400 или 500 звезд в созвездии Тельца, в 415 световых годах от Солнечной системы. В греческой мифологии — это семь дочерей Атласа и Плейоны. Существует несколько легенд, связанных с этими мифическими существами. По одной из них, они поклонялись Артемиде, богине диких животных и охоты, и подверглись преследованию охотника Ориона, но были спасены богами и превращены в голубок. После смерти, или метаморфозы, они превратились в звезды. И до сих пор их преследует созвездие могучего охотника Ориона. Плеяды можно увидеть на карте 17 — Звезда.

## ПОДСОЛНУХИ

Подсолнухи поворачиваются вслед за солнцем. Они символизируют природу во всей ее полноте, изобилие, солнечный свет, расположение солнца и процветание. Подсолнухи изображены на карте 19 – Солнце.

## ПОСОХ

Посох – это символ чести, профессии, авторитета и власти. Этот предмет использовал Моисей, он является обязательной принадлежностью магов, епископов и пастухов, пасущих стадо. Посох изображен на карте 9 – Отшельник.

## ПОТОК

Поток символизирует поток эмоций, идей или информации. Он является источником духовного обновления, черпающего свои силы в океане космического сознания.

## ПУТЬ

Путь – это дорога к прогрессу в нашем духовном развитии. Это метод, который мы избираем на нашем пути к познанию самих себя и к участию в процессе жизни. Преодолевая одно препятствие за другим, мы должны внимательно следить за дорогой, чтобы не сбиться с пути. Пути изображены на картах 14 – Умеренность и 18 – Луна.

## ПШЕНИЦА

Пшеница – символ изобилия и плодородия, она олицетворяет собой священную сущность жизни, а



также символизирует мудрость и жизненный опыт. Пшеница изображена на карте 3 — Императрица.

## РАДУГА

Радуга — это знак божественной защиты и счастья. В Ветхом Завете радуга считалась путем, связывающим Бога и человечество, чтобы он никогда больше не насылал на Землю потоп. Это символ покоя после бури и божественного милосердия. Радуга изображена на десятке Кубков.

## РОЗА

Роза символизирует красоту. Некоторые истолковывают розу как сексуальность, считая, что бутон розы — это символ мужских или женских гениталлий. Так как розы можно выращивать в саду, они обычно символизируют и садоводство и земледелие. Белая роза — это символ свободы от низких желаний и страсти. Красная же роза — это символ Венеры, природы, желаний. Розы изображены на картах 0 — Шут и 1 — Маг.

## РУКА

Правая рука — символ позитивных, мужских сил, которые обычно связаны с логикой, рациональностью и такими науками, как астрономия и математика. Левая рука — символ негативных, женских сил, связанных с эмоциями, вибрациями, интуицией и шестым чувством.

Две младшие чакры, расположенные на ладонях рук, излучают энергию из тела. Эти чакры непосредственно связаны с сердечной чакрой, поэтому-то

влюбленные так любят держаться за руки. Руки можно увидеть на тузах Кубков, Мечей, Жезлов и Монет.

## РЫБА

Рыба символизирует астрологический знак Рыб, который считается самым духовным из всех двенадцати знаков Зодиака. Этот знак символизирует эмоции, сострадание, сочувствие, психические способности и братскую любовь.

В предвечерие равноденствий, около 2000 лет назад Земля вышла из эпохи воинственного, агрессивного Овна и перешла в жертвенную эпоху Рыб. Христиане издавна использовали рыбу в качестве символа своих религиозных убеждений. Примерно в то же время, когда Земля переходила из одного знака в другой, появился человек, называемый Иисусом из Назарета.

Опираясь на свидетельства Библии, а также на астрологические знаки, Дон Якобс (Моби Дик), методистский священник, ученый-теолог и астролог, вычислил, что Христос должен был родиться 1 марта в 1 час 30 минут в Вифлееме. Если это действительно так, то Христос родился под знаком Рыб, а не Козерога, как обычно считают, относя дату его рождения на дохристианские зимние празднества. Только так можно объяснить, почему христиане выбрали символом своего учения рыбу, а не козла. Однако у Козерога лишь верхняя часть тела как у козла, нижняя же часть этого животного — как у рыбы.

Хотя Козероги глубоко скрывают эти чувства, они тоже обладают эмоциональной глубиной и чувствительностью Рыб, но маскируются за серьезным влия-

нием Земли. Козерог всегда стремится к доминированию. Рыбу можно увидеть на карте Пажа Кубков.

## САЛАМАНДРА

Саламандра — мифическое существо, похожее на ящерицу, которое может жить в огне, оно связано с мастью Жезлов по причине своего огнелюбия. Саламандру можно увидеть на всех старших картах этой масти.

## СВЕТ

Свет — это духовные эманации или божественное провидение. Свет также символизирует духовное просветление. Если местность хорошо освещена, значит, вопрошающий достиг уровня просветления. Если царит полумрак, значит, ситуация нуждается в более подробном прояснении.

Многие оккультные учения считают, что свет обладает разумом и жизнью, а также способностью поддерживать жизнь. Ангелы черпают жизненную силу из света.

В современной технологии использование энергии света доведено до предела. Свет является средством коммуникации, лечения и даже разрушения. Есть мнение, что именно лазеры погубили древнюю Атлантиду.

## СЕРДЦЕ

Сердце связано с сердечной чакрой, расположенной в центре груди. В сердечной чакре либо возникает, либо блокируется чувство любви. Если сердечная чакра функционирует правильно, мы испыты-

ваем чувство бескорыстной любви, с легкостью прощаем, способны на сострадание, чувствуем себя единым со всей жизнью. Если сердечная чakra блокирована или действует неправильно, мы подвержены эмоциональной нестабильности, перепадам настроения и подавленности. Физический аспект неправильного функционирования этой чакры — это болезни сердца и системы кровообращения. Сердце изображено на карте 3 Старших Арканов — Императрица.

## СЕРЕБРО

Серебро — металл, традиционно ассоциируемый с Луной. Это ценный металл, которому приписываются эзотерические свойства.

## СИЛЬФ

Сильф — элементарное существо, обитающее в воздухе. Сильф связан с мастью Мечей.

## СКРЕЩЕННЫЕ КЛЮЧИ

Ключи символизируют доступ к чему-то скрытому и запертому. Ключи — это возможность вскрыть что-то ранее недостижимое — потенциал или сокровище.

Скрещенные ключи символизируют «ключи царства», скрытую мудрость, тайное эзотерическое учение, которое нужно постичь, прежде чем двигаться дальше.

Золотой ключ — это символ солнечной, мужской энергии, серебряный — символ лунной, женской энергии. Ключи изображены на карте 5 Старших Арканов — Верховный Жрец.

## СКРИЖАЛЬ

Скрижаль — это символ божественного закона и скрытых тайн. Скрижали много раз упоминаются в библейских пророчествах. Пророки Иезекииль, Захария и Иоанн встречались с существами, которые передавали им скрижали. С библейских времен скрижали содержали только священные истины и являлись важным средством общения с Богом. Скрижали изображены на карте 2 — Верховная Жрица.

## СОБАКА

Собаки — друзья, помощники и спутники человека. Любовь собак — полная и безоговорочная, они бесконечно преданы своему хозяину. Собаки не хитры и не коварны, однако порой из-за травмы, обиды или извращенного чувства преданности хозяину они могут стать опасными. Люди могут многому научиться у собак — любви, состраданию и преданности. Собаки бескорыстно служат человечеству.

Люди, в которых сильны «собачьи» качества, часто работают в благотворительных обществах, они становятся нянями, медсестрами, советниками или солдатами. Собаки охраняют мир, в котором мы живем. На протяжении всей истории они охраняли ад, древние тайны, спрятанные сокровища.

Собака символизирует все негуманоидные формы жизни, которые, развивая собственное сознание, способны подняться до уровня человечества. Собаки изображены на картах 0 — Шут и 18 — Луна.

## СОЛНЦЕ

Солнце является источником света и жизни в нашей Солнечной системе. Без живительной энергии Солнца на Земле не существовало бы жизни, и нам это известно.

В астрологии Солнце символизирует жизненную силу, основу личности, человеческое эго. Поскольку Солнце является центром нашей Солнечной системы, астрология относится к нему с повышенным вниманием.

Солнце символизирует любовь, увлечение, творчество, наслаждение и детей. Солнце изображено на картах 0 — Шут, 6 — Влюбленные, 13 — Смерть и 19 — Солнце.

## СФИНКС

Сфинкс — это «обитающий на пороге». Он символизирует страхи, иллюзии и дурные привычки, от которых нам следует освободиться.

Сфинкс — это страж священной мудрости и древних тайн. Он считается существом, равным ангелам, и обитает в египетском Великом Сфинксе. В мифологии сфинкс обладает свойствами как человека, так и животного.

В Таро белый сфинкс символизирует милость, черный — жестокость. Сфинкс изображен на картах 7 — Колесница и 10 — Колесо Фортуны.

## ТРУБА

Труба — это символ того, что вскоре будет получено важное известие. Труба изображена на карте 20 — Страшный Суд.

## УНДИНА

Ундина — это элементарное существо, обитающее в воде и связанное с мастью Кубков. Ундина изображена на троне Королевы Кубков.

## ФИКСИРОВАННЫЕ ЗНАКИ

Фиксированные знаки изображены на Колесе Фортуны и на карте Мир Старших Арканов. Это четыре фиксированных зодиакальных знака — Телец (изображаемый как бык), Лев (изображаемый львом), Скорпион (символизируемый орлом) и Водолей (символизируемый человеком).

Эти четыре знака обладают фиксированными свойствами и являются символами четырех элементов — Огня, Земли, Воздуха и Воды. Они вносят некоторую стабильность в наш постоянно изменяющийся и непредсказуемый мир.

## ФРУКТЫ

Фрукты — символ плодородия. Они символизируют результаты нашего труда, плод растения, посаженного нами.

## ЦВЕТЫ

Цветы символизируют духовные мысли, любовь и счастье. Цветы — это символ доброты, заботы, веселья, сострадания и милосердия, это выражение любви, красоты, свободы и целительства. Цветы изображены на шестерке Кубков.

## ЦЕПЬ

Цепи говорят о добровольно принятых ограничениях. На определенном уровне реальности цепи символизируют безопасность, так как они ограждают нас границами и преградами, внутри которых мы можем чувствовать себя спокойно.

Цепи — это также символ зависимости, поскольку часто легче остаться в сложной и неприятной, но знакомой ситуации, чем отправиться в неведомое в поисках свободы. Цепи изображены на карте 15 Старшего Аркана — Дьявол.

## ЭЛЛИПС

Эллипс — это символ сверхсознания. Эллипс изображен на карте 21 Старшего Аркана — Мир.

## ЯХВЕ

Яхве — это иудейское имя бога Иеговы. Иегова — это мужское монотеистическое божество древних евреев. «Я» — это символ Огня, связанного со страстью и энергетикой существа. «Х» — это символ Воды, дающей человеку чувствительность и эмоциональность. «В» — это символ Воздуха, благодаря которому мы обладаем интеллектом и сознанием. «Е» — это элемент Земли, дающий нам чувственность и практичность.

Довольно интересно, что «Яхве» звучит почти как «Юпитер» или «Зевс» — имена верховного бога древних греков и римлян. Яхве можно увидеть на карте 10 Старшего Аркана — Колесо Фортуны (♁).



Нумерология — это изучение скрытого смысла цифр и того влияния, которое они оказывают на нашу жизнь, а также частоты их появления. Глубокое понимание того, как цифры связаны с отдельными картами Таро, очень полезно, так как благодаря этому вы сможете постичь глубинный смысл каждой карты.

В нумерологии цифры от 1 до 9 считаются первичными, а все числа старше 9 — составными. Составные числа являются наследственными, так как они сочетают в себе качества первичных цифр, из которых состоят, а также качество цифры, получаемой при сложении составляющих цифр. Например, в числе 27 нужно сложить 2 и 7, мы получим первичную цифру 9. Число 27 несет в себе вторичные вибрации цифр 2 и 7 и основную вибрацию цифры 9. Поэтому хотя 27 и больше 9, вибрации этого числа мало отличаются от вибраций других составных чисел, сумма составляющих цифр которых дает 9 — то есть 45 или 36.

Некоторые нумерологи не включают ноль при анализе чисел, и это большая ошибка, так как эта цифра обладает мощной энергией. Она способна пролить свет на множество событий, происходящих в нашей жизни.

Используя нумерологию вместе с Таро, вы не должны забывать о ноле, так как он символизирует Шута и входит в состав числа 10 в Младших Арканах.

## ЦИФРЫ

### НОЛЬ

Ноль — это мощная цифра, символизирующая трансформацию. Энергия ноля настолько велика, что она может послужить причиной многих событий в жизни тех, кто сталкивается с нулем на своем жизненном пути. Ноль управляется Плутоном и астрологическим знаком Скорпиона. В позитивном смысле ноль глубок, силен и обладает целительными свойствами. В негативном — принудителен, легко впадает в крайности и мстителен.

### ЕДИНИЦА

Единица — это начало цикла. С нее началось творение, она обладает динамикой. Этой цифре присущи энергия, сила и властность. Единица управляется Солнцем и астрологическим знаком Льва. В позитивном смысле единица впечатлительна, творчески настроена, романтична и полна энтузиазма. В негативном — эгоцентрична, высокомерна и эгоистична.

### ДВОЙКА

Двойка символизирует равновесие. Она восприимчива, женственна, любит заботиться о других и с радостью принимает заботу окружающих. Это чув-

ствительная цифра, обладающая цельностью. Двойка управляется Луной и астрологическим знаком Рака. В позитивном смысле двойка чувствительна, заботлива и добра. В негативном — раздражительна, подвержена перепадам настроения и стремится к материальному благополучию.

### ТРОЙКА

Тройка символизирует экспансию, расширение. Это мудрая, понимающая, легко обучаемая и любящая путешествия по зарубежным странам цифра, стремящаяся ощутить жизнь во всех ее проявлениях. Тройка — это цифра высокого интеллекта, она часто встречается в жизни учителей и специалистов в своей области. Тройка управляется Юпитером и астрологическим знаком Стрельца. В позитивном смысле тройка оптимистична, полна понимания и философски смотрит на жизнь. В негативном — любит идти на неоправданный риск, часто делает глупости и может быть большим пессимистом.

### ЧЕТВЕРКА

Четверка — это сложная цифра. Многие считают, что она символизирует стабильность, упорный труд и закладывание основ. Это может быть и так, но четверка также управляет переменами и может быть только передышкой между двумя вспышками. Некоторые книги утверждают, что четверка управляется негативными аспектами Солнца, а другие относят ее к сфере действия Урана и астрологического знака Водолея. Существуют учения, которые считают, что четверкой правит Марс, и это кажется на-

и более близким к истине, особенно в плане Таро, так как четвертая карта Старших Арканов — Император, связанный с Марсом и Овном. В позитивном смысле четверка стабильна, уникальна и изобретательна. В негативном — эгоцентрична, агрессивна и требовательна.

### ПЯТЕРКА

Пятерка интеллектуальна, общительна и отличается аналитическим складом ума. Она связана с обучением, образованием и общением. Пятерка управляется Меркурием и астрологическими знаками Близнецов и Девы. В позитивном смысле пятерка очень гибка, остроумна и отличается сообразительностью. В негативном — нервна, любит сплетни и слишком критично относится к окружающим.

### ШЕСТЕРКА

Шестерка всегда стремится к равновесию, красоте и гармонии, любит близкие отношения и обладает врожденным чувством справедливости, очаровательна и любит окружать себя роскошью. Шестерка управляется Венерой и астрологическими знаками Тельца и Весов. В позитивном смысле шестерка отличается плодородием, шармом и гармонией. В негативном — придирчива, упряма, поверхностна и ревнива.

### СЕМЕРКА

Семерка — мечтательница, живущая в мире фантазий и грез. Семерка настолько чувствительна, что обладает сильно развитой интуицией и даже

экстрасенсорными способностями, имеет столь высокие идеалы, что порой они кажутся недостижимыми, даже в мире грез. Семерка управляется Нептуном и астрологическим знаком Рыб. В позитивном смысле семерка сострадательна, духовна и чувствительна. В негативном — требует жертв и лишает иллюзий.

### ВОСЬМЕРКА

Восьмерка — это рабочая лошадка, которая придает смысл и стабильность нашей жизни через упорный труд, часто заставляет нас учиться на собственных ошибках и на ошибках, совершенных окружающими, поэтому иногда исполняет роль строгого воспитателя. С этой цифрой трудно жить, так как она является воплощением нашей кармы. Когда появляется восьмерка, мы должны разбираться в нашем прошлом. Восьмерка управляется Сатурном и астрологическим знаком Козерога. В позитивном смысле она ответственна, сосредоточенна и честлюбива. В негативном — полна страхов, излишне осторожна и ограничена.

### ДЕВЯТКА

Девятка обладает огромными запасами энергии и всегда ищет выход своим силам, может извлечь уроки из жизненного опыта, очень настойчива, порой даже до агрессивности. Она с пылом бросается исследовать неизведанное. В древности девятка была священным числом и символизировала собой завершение цикла. Это чувство завершенности усиливается еще и тем, что для рождения ребенка не-

обходимо девять месяцев от зачатия. Некоторые полагают, что девяткой правит Марс, так как она способна к росту, но другие относят ее к сфере интересов Урана, так как она предвещает серьезные изменения. Кроме того, в Старших Арканах девятка связана с Отшельником, прирожденным одиночкой — такое независимое одиночество более свойственно Водолеям, чем Овнам. Возможно, девятка управлялась Марсом в те времена, когда Уран еще не был открыт, но с открытием этой планеты девятка получила нового покровителя. В позитивном смысле девятка полна энтузиазма и пыла. В негативном — она подвержена перепадам настроения, случайностям и довольно агрессивна.

## СОСТАВНЫЕ ЧИСЛА

### ДЕСЯТЬ

Десять — очень мощное число, символизирующее завершение цикла цифр, используемых в Младших Арканах. Это завершение также подчеркивается и теми фактами, что для рождения ребенка от его зачатия должно пройти десять лунных месяцев, а количество первичных цифр также состоит из десяти. Не следует забывать, что десятка уходит своими корнями в глубокую древность. Господь сообщил Моисею Десять Заповедей. Десятка обладает уверенностью в себе и излучает любовь и свет. Десять — это составное число и несет в себе творческие эманации единицы и целительные вибрации ноля. Позитивно десятка завершена, развита и одарена. Негативно — склонна к крайностям, излишне самоуверенна и властна.

## ОДИННАДЦАТЬ

Одиннадцать — это высшая октава двойки и является управляющим числом, обладающим мистическими свойствами. Поскольку одиннадцать — управляющее число, оно помогает находить скрытые сокровища, добиваться равновесия между добром и злом. Одиннадцать часто представляет собой двух людей, относящихся к одному или к противоположному полу, находящихся в конфликте друг с другом, которым нужно прийти к единству и согласию, чтобы добиться гармонии и развить собственную индивидуальность.

## ДВЕНАДЦАТЬ

Двенадцать считается управляющим числом, это высшая октава цифры «три». Двенадцать означает завершение. В году двенадцать месяцев, мы говорим о двенадцати знаках Зодиака, у Христа было двенадцать апостолов, двенадцать колен было в Израиле — вот лишь некоторые свидетельства важности этого числа в истории человечества. Так как двенадцать является управляющим числом, оно несет в себе скрытую угрозу. Его часто ассоциируют с жертвами и жертвоприношениями, поэтому, когда возникает это число, нужно соблюдать осторожность.

## ТРИНАДЦАТЬ

Тринадцать — высшая октава цифры «четыре». Это число не является несчастливым, как многие полагают, но символизирует разрушение, если его энергия используется неправильно. Тринадцать на

единицу больше двенадцати — числа завершения. Тринадцать символизирует энергию, возрождение и необходимость с радостью воспринимать происходящие изменения.

### ЧЕТЫРНАДЦАТЬ

Четырнадцать — высшая октава цифры «пять» и представляет собой вызов. Четырнадцать символизирует преодоленную опасность, особенно если речь идет о природных бедствиях, способствует усилению интуиции и решительности.

### ПЯТНАДЦАТЬ

Пятнадцать — высшая октава цифры «шесть». Это число символизирует личный магнетизм. Пятнадцать — счастливое число для тех, кто стремится к деньгам. Однако нужно стараться избегать приходящего ему эгоизма, материализма и упрямства.

### ШЕСТНАДЦАТЬ

Шестнадцать — высшая октава цифры «семь». Это число связано с опасностью, происходящей от излишней самоуверенности. Когда возникает шестнадцать, нужно внимательно следить за деталями и доверять внутреннему голосу.

### СЕМНАДЦАТЬ

Семнадцать — высшая октава цифры «восемь». Это число связано с гармонией, духовностью, любовью и миром. Семнадцать обладает способностью восстанавливать нарушенные отношения.



## ВОСЕМНАДЦАТЬ

Восемнадцать — высшая октава цифры «девять». С этим числом жить нелегко. Постоянно возникает конфликт между духовным и материальным аспектами жизни. Ссоры внутри семьи или с друзьями становятся обычным делом, друзья и враги будут вас постоянно обманывать. Преодолеть негативное воздействие этого числа можно только любовью и прощением.

## ДЕВЯТНАДЦАТЬ

Девятнадцать — высшая октава единицы и считается счастливым числом. Это число связано с добром, победой над разочарованиями и успехом в жизни.

## ДВАДЦАТЬ

Двадцать — высшая октава цифры «два». Это число символизирует пробуждение, воскрешение или возрождение, связанное с обретением новых жизненных целей. Это число несет в себе мощный психический потенциал, оно связано с пророческими снами. Вера также связана с этим числом.

## ДВАДЦАТЬ ОДИН

Двадцать один — высшая октава цифры «три». Это позитивное число, означающее продвижение вперед и победу после долгой борьбы. Двадцать один считается кармической наградой и символизирует собой свободу, независимость и осуществленные честолюбивые замыслы. Это число также

означает завершение значительного цикла и скорое возникновение новых путей духовного странствия.

## ЦИКЛИЧЕСКИЙ РИТМ ТАРО

Все в жизни развивается циклически, имеет начало и конец. Иногда происходит возрождение в середине цикла, что ведет к новому началу, иницируя тем самым совершенно новый цикл. Таро предназначалось для отражения полного циклического ритма нашей жизни: Старшие Арканы определяют 22 наиболее значительных периода нашей жизни, а каждая масть Младших Арканов содержит 10 и 4 малых, в целом 14 периодов. Когда мы находимся в середине цикла, совсем не значит, что мы будем развиваться исключительно по линейному закону. На самом деле мы можем двигаться в обратном направлении, ускоренно вперед и даже обходить стадии, чтобы отработать отдельные, но связанные между собой проблемы.

Кажется, что циклы, с которыми мы сталкиваемся, не имеют ничего определенного, и трудно понять, где кончается один цикл, где начинается другой. Каждый человек, вступающий в цикл, способен осознать это на том уровне понимания, который ему доступен, и будет продвигаться в собственном темпе. Два человека, вступающие в цикл одновременно, в том же месте и на одинаковом эмоциональном уровне, могут пойти по циклу разными маршрутами. Вот почему отношения между ними могут прерваться: за время прохождения цикла они понимают, что отдалились друг от дру-

га, находят, что у них нет более ничего общего. Человек может изведать много путей, чтобы завершить цикл, и Таро пытается отразить эти путешествия.

Каждый цикл, в который мы вступаем, должен быть завершен. Мы не можем выпрыгнуть из какого-то цикла эволюционного процесса только потому, что нам не понравилось то, с чем пришлось там столкнуться. Все, что мы встречаем, необходимо для нашего развития и должно завершиться полностью, прежде чем мы получим доступ на другие духовные уровни.

## ГЛАВА 8

# АСТРОЛОГИЯ ЭЛЕМЕНТОВ И ТАРО

---

В западной культуре существует четыре основных элемента, которые помогают нам постичь людей, концепции, вещи и места. Элементы являются базовыми принципами, на которых основываются Таро, астрология и другие эзотерические учения.

Четыре элемента, с которыми оперирует западная культура, — это Огонь, Земля, Воздух и Вода. Каждый из них связан с определенной мастью Младших Арканов. Элемент Духа, который не включен в традиционную группу, относится к Старшему Аркану.

### ОГОНЬ

Огонь считается жизненной силой, которая дает возможность существовать. Огонь активен, любит приключения и агрессивен, но в то же время игрив, склонен к творчеству и любви. Огонь хочет быть первым, и неудивительно, что все люди, в чьем гороскопе доминирует этот элемент, всегда сначала думают о собственных желаниях, нуждах и потребностях. Когда дело касается любви, Огонь романтичен, легко загорается и готов идти на штурм.

Он связан с астрологическими знаками Овна, Льва и Стрельца, а также с мастью Жезлов. Так

как Огонь очень стремителен, то в отношении времени речь всегда идет о днях. Поэтому каждая карта масти Жезлов в Младших Арканах говорит о количестве дней.

## ЗЕМЛЯ

Земля — это сила, стабилизирующая нашу жизнь, напоминающая нам об обязанностях, ответственности и обязательствах. Это помогает воплотить в жизнь наши честолюбивые замыслы. Земля помогает найти работу, заработать деньги, продвинуться по службе. Так как Земля — это материальный элемент, ей свойственны жадность и скука. Но в то же время она может наслаждаться хорошей пищей, напитками и хорошим времяпрепровождением. В вопросах любви Земля очень аналитична, практична и чувствена. Она выбирает партнера, который может принести в семью что-то ценное. Земля не поддается страсти и влюбленности, она всегда принимает логичное решение.

Земля связана с астрологическими знаками Тельца, Девы и Козерога, а также с мастью Монет. Так как Земля более медлительна, чем остальные элементы, каждая карта Младших Арканов масти Монет связана с количеством месяцев.

## ВОЗДУХ

Воздух — это интеллеktуал, стремящийся мыслить, общаться и развлекаться. Воздух контролирует развитие завязавшихся знакомств и связей, а также браки, любит быть окруженным друзьями и нуждается в разнообразии интеллектуальных стиму-

лов, иначе он скоро заскучает. В вопросах любви Воздух предпочитает, чтобы все обязательства были скреплены законным образом, так как ему очень хорошо известно, что устные договоренности быстро забываются или истолковываются неверно.

Воздух сочетается с астрологическими знаками Близнецов, Весов и Водолея, а также с мастью Мечей. Когда речь заходит о времени, то этот элемент соответствует двум неделям. Каждая карта масти Мечей говорит о количестве, кратном двум неделям.

## ВОДА

Вода дает самые разнообразные ощущения — от чистоты до силы и природной одухотворенности. Без Воды мы не могли бы чувствовать, так как этот элемент обладает мощной интуицией и с легкостью переходит в мир фантазий, если его не сдерживают другие, более стабильные элементы. Вода неуловима, она часто становится причиной обмана и заблуждений.

Астрологические знаки Воды — Рак, Скорпион и Рыбы, ей соответствует масть Кубков. Когда речь заходит о времени, этот элемент связан с неделей. Поэтому каждая карта масти Кубков Младших Арканов говорит о количестве недель.

## ДУХ

Элемент Духа связан с высшими кармическими реальностями нашей жизни. Дух не может быть представлен так же, как четыре остальных элемен-

та, потому что он выходит за пределы человеческого понимания. Элемент Духа обычно говорит о том, что мы должны перейти на иной, более высокий уровень реальности.

Этот элемент наиболее тесно связан со Старшими Арканами. Так как вопросы Духа неподвластны пространству и времени, он воздействует на нашу жизнь очень медленно. В терминах времени это воздействие соответствует году. Поэтому каждая карта Старшего Аркана связана с продолжительностью, равной номеру карт, умноженному на один год.

## КАК ЭЛЕМЕНТЫ И МАСТИ ВЛИЯЮТ ДРУГ НА ДРУГА

Когда один элемент сочетается с другим, они вступают в некоторую реакцию, результат которой может быть позитивным, негативным или нейтральным. Например, элементы Земли/Монеты и Воды/Кубки дополняют друг друга и оказывают благотворное влияние, так как эмоциональная Вода дополняет практическую Землю, дает ей влагу, в которой та так нуждается, и становится основой жизни и роста.

Однако если водные эмоции выйдут за границы и затопят землю, то та же самая влага может погубить растения, которым только что дала жизнь. Так что совместимость элементов никогда не бывает однозначной, и нельзя утверждать, что Земля всегда совместима с Водой, а Воздух с Водой несовместим вовсе.

Такие обобщения лишь помогают упростить ситуацию, чтобы сделать ее понятной для людей, которые плохо разбираются в природе действия элементов. Если вы серьезно изучаете эзотерику, то должны глубже заглянуть в природу взаимодействия элементов и не поддаваться желанию упростить ситуацию.

## ЭЛЕМЕНТ ОГНЯ/МАСТЬ ЖЕЗЛОВ

### ОГОНЬ — ОГОНЬ

Это в большинстве случаев нейтральное сочетание. Когда комбинируются элементы Огня, то в вопросы бизнеса выплескивается много энергии. Хотя считается, что эта комбинация довольно неплохая, но слишком большое количество огня может привести к взрыву. Поэтому нужно внимательно направлять энергетические потоки, связанные с мастью Жезлов и элементом Огня.

### ОГОНЬ — ВОЗДУХ

Элемент Воздуха всегда усиливает Огонь. Творческая энергия Огня в сочетании с ментальной живостью Воздуха приводит к всплеску творчества, новому видению и новым идеям. Когда воздух достигает горящего предмета, огонь вспыхивает с новой силой. Однако слишком сильный поток воздуха может и погасить пламя. Всегда необходимо умерять Воздух и Огонь, и тогда эти элементы будут прекрасно дополнять друг друга.



## ОГОНЬ — ЗЕМЛЯ

Когда Огонь сочетается с Землей, эти два элемента идеально дополняют друг друга. Энергия Огня сочетается с практичностью Земли, и мы получаем возможность достичь своих материальных целей через упорный труд. Как и в отношении других элементов, энергию Огня нужно направлять очень внимательно и осторожно, чтобы не сжечь практический потенциал Земли.

## ОГОНЬ — ВОДА

Когда Огонь сочетается с Водой, нужно соблюдать особую осторожность, чтобы эти элементы не ослабили друг друга. Когда эмоции смешиваются с энергией, возможен мелодраматический эмоциональный взрыв, если не достигнуто равновесие. Энергия Огня может стимулировать творческий потенциал чувствительной Воды.

## ЭЛЕМЕНТ ЗЕМЛИ/МАСТЬ МОНЕТ

### ЗЕМЛЯ — ЗЕМЛЯ

Когда Земля сочетается сама с собой, то реакция скорее носит нейтральный характер. Два земных элемента имеют тенденцию усиливать практические качества друг друга, поэтому в таких отношениях доминируют деньги, собственность и другие земные вопросы. Хотя сочетание вполне нейтрально, слишком большое количество Земли приводит к усилению таких негативных качеств, как излишний материализм, чувство собственника, жадность и похоть.

## ЗЕМЛЯ — ВОДА

Элемент Земли в сочетании с Водой довольно нейтрален. Практичность Земли оказывает стабилизирующее воздействие на эмоциональность, присущую Воды. Земля помогает Воды держать свои эмоции под контролем. Хотя астрологический знак Козерога считается земным, тот факт, что Козерог изображается наполовину козлом, а наполовину рыбой, хотя бы на эзотерическом уровне, говорит о том, что глубоко скрытые эмоции могут перейти на более высокий уровень.

В глубокой древности земной знак Козерога считался также и водным знаком. Кроме того, наш современный Зодиак 2000 лет назад выглядел иначе. Это Юлий Цезарь выделил знаки Весов и Девы из огромного змееподобного созвездия Скорпиона и сделал календарь более соответствующим действительности.

Исходя из вышесказанного знак Козерога можно считать более эмоциональным, чем полагают современные астрологи. Эти древние воздействия влияют на современную жизнь гораздо сильнее, чем мы можем предположить. Просто они до поры до времени дремлют. Когда Земля сочетается с Водой, открывается огромное поле для творчества. Эти два элемента позволяют придать эмоциям более приземленный характер и очень благотворно влияют на все вопросы, связанные с семьей и ответственностью.

## ЗЕМЛЯ — ВОЗДУХ

Когда Земля сочетается с Воздухом, эти два элемента взаимно ослабляют друг друга. Интеллекту-

альное влияние Воздуха может вступить в конфликт с практичностью Земли. Извечное противостояние возвышенного и земного!

## ЭЛЕМЕНТ ВОЗДУХА/МАСТЬ МЕЧЕЙ

Масть Мечей символизирует элемент Воздуха, и, к сожалению, многие карты этой масти связаны с борьбой и разногласиями. Чтобы избежать недопонимания, нужно довести искусство общения до невероятных высот. Большинство войн, ссор и конфликтов возникает именно потому, что люди не могут достаточно ясно высказать свои мысли.

### ВОЗДУХ — ВОЗДУХ

Когда Воздух сочетается сам с собой, эффект такой реакции скорее всего будет нейтральным. Так как Воздух обладает весьма живым умом, комбинация этих двух элементов приводит к всплеску умственной активности. Это может проявляться в форме писем, литературного творчества и принятия решений. Так как Воздух особенно склонен к вербальной активности, могут возникать недопонимание и разногласия.

### ВОЗДУХ — ВОДА

Когда Воздух сочетается с Водой, эти элементы усиливают друг друга. Интеллект Воздуха в сочетании с эмоциональностью и чувствительностью Воды порождает великодушные идеи. Вода, смешанная с воздухом, образует нежный туман, при-

дающий грядущему дню свежесть и чистоту. Однако если воды будет слишком много, то этот туман переродится в изморось, а то и в проливной дождь. Поэтому нужно следить за правильным количественным сочетанием этих элементов.

## ЭЛЕМЕНТ ВОДЫ/МАСТЬ КУБКОВ

### ВОДА — ВОДА

Когда Вода сочетается сама с собой, реакция дает нейтральный результат. Вода, смешанная с Водой, усиливает эмоциональную чувствительность. Если эта чувствительность позитивна, то она принесет в жизнь радость, любовь, веселье и даст пищу для творчества. Однако если эмоции носят негативный характер, то результатом этого сочетания будут депрессия и подавленность.

## ГЛАВА 9

# АСТРОЛОГИЯ И ТАРО

---

Концепция астрологии использована при создании колоды карт Таро. Символизм каждой карты уходит корнями именно в эту науку. Каждая карта Таро соответствует определенной планете или астрологическому знаку. Зная эти связи, можно более точно понять, что говорит оракул.

Основополагающее понимание планет, знаков и домов необходимо всем, кто изучает карты Таро. Только обладая этими знаниями, можно ускорить процесс обучения и стать настоящим специалистом в своем деле.

## ПЛАНЕТЫ

Планеты — это небесные тела, находящиеся в орбите Зодиака и обладающие собственными вибрациями на уникальной частоте. Планеты воздействуют на различные области нашей жизни.

Многие астрологи начинают включать крупные астероиды в сферу астрологических расчетов, так как и они оказывают сильное, но более тонкое психологическое воздействие, которое становится все более заметно в нашей постоянно усложняющейся жизни. Хотя Солнце и Луна, строго говоря, не яв-

ляются планетами, мы относим их к планетам, так как они проходят по кругу Зодиака, если рассматривать их с точки зрения геоцентрической астрологии.

Мелкие спутники Луны, также не являющиеся планетами в строгом смысле слова, оказывают столь сильное воздействие на жизнь человека, что их тоже надо принимать во внимание, составляя натальный гороскоп.

## СОЛНЦЕ

Солнце — центр Солнечной системы; без его животворного света и тепла жизнь на Земле была бы невозможна. Солнце — это счастливая, романтическая, излучающая радостные вибрации планета. Она наполнена детским энтузиазмом и символизирует главную природу человека.

В астрологии Солнце управляет знаком Льва и пятым домом гороскопа.

В Таро Солнце управляет всеми картами Старшего Аркана, а также четверкой, пятеркой и шестеркой Мечей в Младшем Аркане.

## ЛУНА

Луна — крупнейший спутник Земли. Она символизирует чувства и эмоциональные реакции. Луна очень чувствительна и обладает мощной интуицией. Ее часто отождествляют с матерью, она очень заботлива и всегда готова защитить, поэтому Луну часто привязывают к людям и ситуациям, которые давно следовало отпустить и забыть.

В астрологии Луна управляет знаком Рака и четвертым домом гороскопа.

В Таро Луна является покровительницей Верховной Жрицы и Луны в Старшем Аркане, а также двойки и тройки Кубков в Младшем Аркане.

## ЛИЛИТ

Лилит — это второй спутник Земли. Ее часто называют богиней мрака. Если сестра Лилит Луна традиционно символизирует женственность, то эта планета соответствует темной стороне женской личности, о которой люди обычно предпочитают не говорить. У Лилит нет времени на эмоциональные всплески, она часто кажется холодной и безразличной. Ей не нужны мужчины, поэтому ее считают символом одиноких или разведенных женщин.

Обычно Лилит не связывают с какой-то конкретной картой, но все же она оказывает мощное воздействие на карту Верховной Жрицы, так как качества, присущие этой карте, очень близки Лилит.

## МЕРКУРИЙ

Меркурий — ближайшая к Солнцу планета, имеющая самую маленькую орбиту из всех девяти планет Солнечной системы. Меркурий стремителен, остроумен, общителен, он быстро учится и готов научить тому, что знает, всех окружающих. Так как Меркурий символизирует общение, интеллект и разум, он часто бывает критичен, суетлив и невнимателен к мелочам. Негативный аспект Меркурия — в его страсти к сплетням, лживости и клевете, поэтому нужно очень внимательно следить за его расположением в натальном гороскопе.

В астрологии Меркурий управляет знаками Близнецов и Девы, а также третьим и шестым домами гороскопа.

В Таро Меркурию принадлежит карта Мага в Старшем Аркане.

## ВЕНЕРА

Венеру называют утренней или вечерней звездой, так как она является последней «звездой», исчезающей с появлением Солнца, и первой, которая восходит на небосводе после того, как Солнце скрывается за горизонтом. Венера очаровательна, грациозна и дипломатична. Она очень привлекательна и символизирует плодородную женственность. Мужчины не могут устоять перед ее очарованием и теряют голову при одном ее виде. Венера любит вкусную еду, благородные напитки и хороший секс, во всем этом она может позволить себе излишества.

В астрологии Венера управляет знаками Тельца и Весов, а также вторым и седьмым домами гороскопа.

В Таро Венера является покровительницей Императрицы в Старшем Аркане.

## МАРС

Марс — это красная планета, ее цвет определяет энергию, которой она обладает. Марс может быть агрессивен; если его энергию не контролировать, то возможно возникновение конфликтов и несчастных случаев. Марс по природе своей авантюрист, который побуждает других двигаться вперед, хотя робкие души предпочли бы подождать более благопри-



ятного времени. В древности Марс считался планетой плодородия, так как, чтобы вселить жизнь в новое растение, животное или человека, нужно очень много энергии, которой у этой планеты в избытке.

В астрологии Марс управляет знаком Овна, а также первым домом гороскопа. Кроме того, Марс является соправителем знака Скорпиона и восьмого дома.

В Таро Марсу принадлежит карта Падающей Башни в Старшем Аркане.

## ЮПИТЕР

Юпитер — это крупнейшая известная планета в нашей Солнечной системе. Она символизирует расширение и рост, приносит удачу, деньги и изобилие всем, с кем вступает в контакт. Юпитер обладает мудростью и пониманием, это своего рода зодиакальный наставник.

В астрологии Юпитер управляет знаком Стрельца и девятым домом гороскопа, а также является соправителем знака Рыб и двенадцатого дома.

В Таро Юпитер управляет картой Колеса Фортуны в Старшем Аркане.

## САТУРН

Сатурн — это планета, имеющая поистине королевский вид со своими концентрическими кольцами. Этот газообразный гигант мало заботится о своей репутации. Сатурн — это своеобразный планетарный надсмотрщик, который постоянно ставит перед нами трудные задачи и следит, чтобы мы не уклонялись от их выполнения. Только после этого он разрешает нам продвинуться дальше по пути

развития. Сатурн связан с ответственностью, обязанностями, временем и возрастом. Это устрашающая планета для тех, кто не усвоил уроки и не воспринимает свои обязанности всерьез.

В астрологии Сатурн управляет знаком Козерога и десятым домом гороскопа, а также является соправителем Водолея и одиннадцатого дома.

В Таро Сатурн покровительствует карте Мира в Старшем Аркане.

## УРАН

Уран — это оригинал в мире планет. Кольца вокруг него расположены в вертикальной, а не в горизонтальной плоскости. Эта оригинальность и послужила причиной того, что планета была открыта астрономом-любителем, а не профессионалом. С Ураном всегда нужно быть готовым к неожиданностям, это планета перемен, гениев, непредсказуемого поведения и революций.

В астрологии Уран является соправителем знака Водолея и одиннадцатого дома гороскопа.

В Таро он покровительствует карте Шута в Старшем Аркане, а также четверке, пятерке и шестерке Мечей в Младшем Аркане.

## НЕПТУН

Нептун — это водная, жидкая планета. Газообразный туман сильно затрудняет рассмотрение его поверхности. Жидкое состояние Нептуна определяет его эмоциональную, чувствительную, интуитивную и экстрасенсорную природу. Нептун может провести большую часть дня в мечтаниях, абсолютно не

имеющих отношения к реальности. Он настолько уклончив, что часто переходит к обману. Он ищет духовности в жертвенности, но назвать его податливым было бы ошибкой. Эта мощная планета излучает властную энергию, которая ищет и находит свой путь в жизни.

В астрологии Нептун является покровителем знака Рыб и двенадцатого дома гороскопа.

В Таро Нептун управляет картой Повешенного в Старшем Аркане, а также семеркой, восьмеркой и девяткой Кубков в Младшем Аркане.

## ПЛУТОН

Плутон — это хаотичная и мощная планета. Строго говоря, это не одна, а сразу две планеты, поскольку вокруг нее вращается крупный спутник. Орбита Плутона отличается от орбит других планет, так как она сильно вытянута по эллипсу. Эта планета была открыта позднее всех остальных планет нашей Солнечной системы. Если все другие планеты постепенно проходят все знаки Зодиака, то Плутон может четырнадцать лет находиться в знаке Скорпиона, а затем тридцать в знаке Тельца.

Исследования показали, что эта удивительная планета находится то в замороженном, то в расплавленном состоянии. Словом, Плутон — это совершенно уникальное явление, до сих пор не познанное в полной мере. Несмотря на некоторую эксцентричность, Плутон обладает мощной энергией и всегда готов разрушить устаревшую точку зрения и создать новую, отвечающую потребностям сегодняшнего дня. Когда Плутон входит в аспект с другими планетами, никто не остается незатронутым его

влиянием. Плутон — это повелитель подземного царства, это планета смерти и возрождения, что еще более подчеркивается тем, что половину цикла он находится в замороженном, мертвом состоянии, а вторую половину — в оттаявшем и живом.

В астрологии Плутон является соправителем знака Скорпиона и восьмого дома гороскопа.

В Таро он управляет картой Смерти Старшего Аркана.

### СЕВЕРНЫЙ СПУТНИК

Северный спутник Луны, или Голова Дракона, всегда готов сказать «да, да, да». Он несет удачу и помогает осознать путь и судьбу. Голова Дракона помогает человеку создать то, что он должен создать и построить то, что от него требуется.

Северный спутник обладает многими свойствами Юпитера, это своеобразный подарок человечеству. Однако следует отметить, что многим не помешало бы научиться действовать в соответствии с его требованиями, так как идеи, которые он несет, всегда абсолютно новы и требуют развития, прежде чем смогут принести плоды.

### ЮЖНЫЙ СПУТНИК

Южный спутник Луны, или Хвост Дракона, говорит «нет, нет, нет». Он контролирует поступки, накладывает ограничения и призывает к сдерживанию. Этот спутник связан с тем, что человек испытал в прошлых жизнях, и с совершенными в то время ошибками.

Южный спутник обладает многими свойствами Сатурна — он предвещает строгие ограничения во

всех областях своего воздействия. Следует заметить, что, так как мы уже обладаем качествами и атрибутами Южного спутника, нам очень сложно преодолеть его влияние, когда мы находимся в депрессии или испытываем неуверенность в своих силах. Поскольку мы должны учиться на своих ошибках, а наше высшее «я» обязано преодолевать препятствия, стоящие у него на пути, мы постоянно опутаны условиями Южного спутника.

## ЗНАКИ ЗОДИАКА

Земля является центром воображаемого круга, называемого Зодиаком. Зодиак делится на двенадцать сегментов, называемых знаками, и каждый из этих знаков обладает собственными уникальными свойствами.

Когда все двенадцать знаков собираются вместе, они формируют целостность, или союз. Солнце, Луна, планеты и астероиды пересекают круг Зодиака и периодически находятся в области того или иного знака, что помогает определить их влияние, зависящее от времени и места их нахождения.

Гороскоп, составленный по точному времени, дате и месту рождения, предскажет вам радость, счастье и успех, проблемы и уроки, а также серьезные события, которые ждут вас в жизни.

### ОВЕН

Овен — первый знак Зодиака. Это амбициозный, честолюбивый завоеватель, император, воин или солдат удачи. Овен агрессивен и властен. Он

---

использует свою энергию, чтобы добиться желаемого, обладает огромным запасом энтузиазма и всегда готов принять вызов.

Исследователи неизведанных областей земли обладали качествами, присущими этому знаку Зодиака. Овен подчиняется Марсу и управляет первым домом гороскопа.

В Таро Овен управляет картой Императора в Старшем Аркане, а также тузом, двойкой и тройкой Жезлов в Младшем Аркане.

## ТЕЛЕЦ

Телец — второй знак Зодиака. Он вступает в силу, когда люди выходят в поле и бросают в прогретую землю первые зерна. Телец плодороден, чувствен, сладострастен, практичен, приземлен и материалистичен. Телец любит окружать себя роскошью, поэтому он всегда связан с богатством и процветанием. Пусть вас не обманывает склонная к чувственным удовольствиям природа Тельца, так как его упрямство в сочетании с невероятной выносливостью делают его опасным противником, если он не может получить желаемое.

В астрологии Телец управляет вторым домом гороскопа и подчиняется Венере.

В Таро он является покровителем карты Верховного Жреца в Старшем Аркане, а также четверки, пятерки и шестерки Монет в Младшем Аркане.

## БЛИЗНЕЦЫ

Близнецы — третий знак Зодиака. Он вступает в силу, когда становится достаточно тепло для прогу-

лок, общения с друзьями и развлечений. Близнецы — это активный и остроумный знак. Они любят свет, воздух и вообще невероятно общительны.

Поскольку Близнецов бывает двое, этот знак отличается раздвоенностью личности и временами может показаться противоречивым. Так как Близнецы любят и умеют поболтать, то они всегда передают слухи и сплетни, если их энергию не контролируют.

В астрологии Близнецы управляют третьим домом гороскопа и подчиняются Меркурию.

В Таро они управляют картой Влюбленных в Старшем Аркане, а также семеркой, восьмеркой и девятой Мечей в Младшем Аркане.

## РАК

Рак — четвертый знак Зодиака. Он обладает сильно развитой интуицией, чувствительностью и эмоциональностью. Любовь Раков чиста и незамысловата. Рак хочет просто любить и быть любимым. Если Раку противоречат, то его реакция всегда основывается на эмоциях, а не на разуме. Это может привести к возникновению конфликтов, поскольку он не контролирует свое поведение. Рак очень ценит и всегда готов защитить свой дом и семью. Если он чувствует, что не в силах управлять ситуацией, то впадет в отчаяние.

В астрологии Рак управляет четвертым домом гороскопа и подчиняется Луне. Следует отметить, что в древности Луна считалась управительницей только этого знака Зодиака, тогда как остальные планеты (за исключением Солнца) всегда управляли двумя знаками — одним активным и одним пассивным. Это означает, что Рак является очень мощ-

ным и целеустремленным знаком, сочетающим в себе и активные, и пассивные качества.

В Таро Рак связан с картой Колесницы в Старшем Аркане, а также с тузом, двойкой и тройкой Кубков в Младшем Аркане.

## ЛЕВ

Солнце проходит через знак Льва — пятый знак Зодиака — в разгар лета. Люди вокруг смеются, поют, наслаждаются отдыхом и любовью на свежем воздухе. Повсюду можно увидеть влюбленных, держащихся за руки, гуляющих долгими летними днями. В парках и на улицах играют дети, радующиеся каникулам. Пляжи полны отдыхающих, которые нежатся на солнце и радуются отдыху.

В астрологии Лев управляет пятым домом гороскопа и подчиняется Солнцу.

Следует отметить, что в древности Солнце управляло только этим знаком, тогда как все остальные планеты (если не считать Луны) управляли двумя знаками — одним активным и одним пассивным. Это означает, что Лев является очень мощным знаком, обладающим как активными, так и пассивными свойствами.

В Таро ему принадлежит карта Силы в Старшем Аркане, а также пятерка, шестерка и семерка Жезлов в Младшем Аркане.

## ДЕВА

После того как все хорошо отдохнули, приходит Дева — шестой знак Зодиака. Она призывает людей вернуться к оставленным занятиям. Наступает пора уборки урожая и подготовки к долгой зиме.



Дева очень строго относится к исполнению своих обязанностей и не выносит, если ее указаниями пренебрегают. Она ведаёт вопросами здоровья и гигиены, страстно любит чистоту и порядок.

В астрологии Дева управляет шестым домом гороскопа и подчиняется Меркурию.

В Таро её карта — Отшельник в Старшем Аркане, а также семерка, восьмерка и девятка Монет в Младшем Аркане.

## ВЕСЫ

Раньше или позже, но люди все же начинают думать о том, чтобы взять на себя обязательства перед другими, и вот тогда появляются Весы — седьмой знак Зодиака. Весы связаны с близкими отношениями, партнерством. Так как от ненависти до любви один шаг, не следует удивляться тому, что Весы покровительствуют как близкой дружбе, так и открытой вражде. Весы пытаются быть справедливыми, но временами бывают излишне критичными. Они всегда пытаются сохранить равновесие, но достаточно мельчайшей крупинки, чтобы их чаша склонилась в ту или иную сторону.

В астрологии Весы управляют седьмым домом гороскопа и подчиняются Венере.

В Таро им отвечает карта Правосудия в Старшем Аркане, а также туз, двойка и тройка Мечей в Младшем Аркане.

## СКОРПИОН

Совершенно неудивительно, что после сбора урожая, когда становится холоднее и люди вспоми-

нают о своих теплых жилищах, у них появляется время подумать о самих себе, о своих достижениях и неудачах. Это происходит под воздействием восьмого знака Зодиака — Скорпиона. Именно он вызывает мстительные чувства и огорчения. Под его влиянием люди пытаются честно взглянуть на самих себя, понять, что нужно изменить, исцелить или обновить. Один из основных секретов этого знака в том, что смерть — это всего лишь одна из вуалей, которые людям предстоит открыть перед тем, как возродиться к новой жизни и стать сильнее и мудрее, чем раньше.

В астрологии Скорпион управляет восьмым домом гороскопа и подчиняется одновременно Марсу и Плутону.

В Таро его карта — Правосудие в Старшем Аркане, а также четверка, пятерка и шестерка Кубков в Младшем Аркане.

## СТРЕЛЕЦ

Стрелец — девятый знак Зодиака — берется за дело, когда человек находится в подавленном настроении. Оптимизм и жизненная сила Стрельца делают его душой любой компании, хотя он может быть и философом, глубоко погруженным в вопросы религии, духовности и эзотерики. Вечные вопросы не оставляют Стрельца равнодушным. В поисках знания он обретает мудрость и понимание и всегда может дать мудрый совет, если его об этом попросят.

В астрологии Стрелец управляет девятым домом гороскопа и подчиняется Юпитеру.

В Таро ему соответствует карта Умеренность в Старшем Аркане, а также семерка, восьмерка и девятка Жезлов в Младшем Аркане.

## КОЗЕРОГ

Козерог — десятый знак Зодиака. Он обладает ответственностью, практичностью и дисциплиной, помогает людям добиться успеха, так как благодаря ему они четко осознают собственные цели. Козерог хочет, чтобы его уважали, и очень заботится о своем статусе и своей репутации в обществе. Да, Козероги очень материалистичны и твердо стоят на земле, но в то же они обладают и глубоко скрытой эмоциональностью. Следует помнить, что Козерог является козлом с рыбьим хвостом. Люди слишком часто видят в Козероге только козла, стремящегося достичь горных вершин, забывая о его рыбьей природе, о стремлении погрузиться в океан эмоций. Козерога часто не понимают, не могут оценить его по достоинству.

Следует заметить, что в древности на Востоке этот знак изображали в виде краба или рыбы, что говорит о том, что раньше этот знак был сугубо водным. Тем не менее в современной символике Козерог призван сохранить симметрию между древней эмоциональностью и чувствительностью и практичностью нового времени.

В астрологии Козерог связан с десятым домом гороскопа и подчиняется Сатурну.

В Таро он управляет картой Дьявола в Старшем Аркане, а также двойкой, тройкой и четверкой Монет в Младшем Аркане.

## ВОДОЛЕЙ

Водолей — одиннадцатый знак Зодиака. Он отличается высоким интеллектом, общительностью и всегда думает о дальнейшем развитии. В символике этого знака использован водонос, выливающий из сосуда воду. Содержимое сосуда символизирует знания, которые он несет. Акт выливания жидкости говорит о том, что он готов поделиться своими знаниями с человечеством. Хотя Водолей дружелюбен и общителен, он отличается сдержанностью и замкнутостью. Водолей редко кого подпускает к себе достаточно близко, поэтому у него множество знакомых, но очень мало по-настоящему близких друзей. Водолей мечтает об идеальном обществе, где не будет боли, страданий и неравенства.

В астрологии он управляет одиннадцатым домом гороскопа и подчиняется одновременно Сатурну и Урану.

В Таро Водолею принадлежит карта Звезды в Старшем Аркане, а также четверка, пятерка и шестерка Мечей в Младшем Аркане.

## РЫБЫ

После того как люди обрели знание, они приходят к выводу, что чем больше они знают, тем больше остается непознанного. И вот в этом бесконечном океане познания они начинают задаваться духовными вопросами. Кто создал законы, которым подчиняется вселенная? Существует ли иная реальность? Почему эти непонятные чувства так сильны? Рыбы пытаются проникнуть за пределы доступной пониманию реальности. Они ищут ключи к прошлому, настоящему и будущему миру. Вот

почему Рыбы обладают такой чуткостью к ощущениям и впечатлениям и настолько безразличны к холодным фактам.

В астрологии Рыбы подчиняются Юпитеру и Нептуну и управляют двенадцатым домом гороскопа.

В Таро их карта — Луна в Старшем Аркане. Более правильно было бы сказать, что Рыбы управляют и Луной и Лилит, вторым эзотерическим спутником Земли, а также восьмеркой, девяткой и десяткой Кубков в Младшем Аркане.

## КАББАЛА И ТАРО

---

Каббала — это иудейская мистическая система, получившая свое развитие в Южной Франции и в Испании на переломе XII—XIII веков. Термин «каббала» означает мудрость, глубинное знание, понимание скрытых тайн. Его обычно используют, говоря об иудейской философии. Каббала первоначально была системой идей, позволяющих людям проникнуть в глубину тайны и понять концепцию Бога и его созданий.

Хотя это учение якобы было передано Богом Адаму, его возникновение относят к I веку до нашей эры.

Первый документ, связанный с каббализмом и его основами, называется «Сефер Иецира» («Книга Творения»). Эта книга была написана неизвестным автором примерно в III веке нашей эры. «Сефер Иецира» рассказывает о создании вселенной при помощи десяти сефирот, которые имеют архетипические номера от единицы до десяти, а также обозначены двадцатью двумя буквами еврейского алфавита.

Некоторые варианты каббалы пережили века. Древнеиудейская каббала говорит о семи сефиротах, отражающихся в семилучевой звезде (Звезде магов). Семь небесных тел оказывали влияние на людей, когда Уран, Нептун и Плутон еще не были

открыты. Древнеиракская каббала говорит о **восьми** сефиротах, связанных с **восемью** музыкальными нотами, которыми мы пользуемся и по **сей день**. Однако современная каббала говорит о **десяти** сефиротах и связывает их с десятичной системой счисления, которая является основой современной экономики. Эти **десять** сефирот располагаются на **Древе сефиротов** (см. рисунок на с. 161), которое изучают все студенты, занимающиеся каббалой. В некоторых вариантах каббалы существует **одинадцатая**, воображаемая сефирота, называемая **Даат**, что говорит об особой роли числа «**одинадцать**».

Древо сефиротов, которое возникло в средневековье, играет важную роль в нашей философской системе, поскольку оно помогает понять, кто мы есть и какое место занимаем в этом мире. Диаграмма Древа -- это впечатляющее изображение, иллюстрирующее принцип построения вселенной и космоса на всех его уровнях. Молния проходит от первой сефиры до десятой -- молния творческой энергии, исходящей от вечного единства. Поднимаясь по Древу, мы приближаемся к единству, которое поселяет в наши души знание и позволяет нам возродиться к новой жизни.

Каббала считается особой ветвью эзотерического учения, как и астрология, Таро и нумерология. Многие ощущают, что Таро очень близко к каббале, поскольку между этими двумя науками существует тесная связь. Оба учения возникли в Европе примерно в одно и то же время, правда, считается, что каббала опередила Таро примерно на сто лет. Старший Аркан Таро состоит из двадцати двух карт, столько же букв в еврейском алфавите, столько же путей в Древе Жизни, и это же число

является управляющим в нумерологии. Десять нумерованных карт каждой масти в Младших Арканах соответствуют числу сефиротов на Древе. Важно отметить, что Древо Жизни появляется на десятке Монет в колоде Райдера — Уайта, что говорит о знакомстве Артура Уайта со сложными взаимными связями между Таро и каббалой, нашедшими свое отражение в сконструированной им колоде.

Древо сефиротов состоит из десяти основных точек, называемых сефирами, соединенных между собой двадцатью двумя линиями, или путями. Эти точки отражают различные стадии Бога, или аспекты жизни. Они связаны с десятью нумерованными картами каждой масти Младших Арканов. Соединяющие их линии соответствуют двадцати двум буквам еврейского алфавита и двадцати двум картам Старшего Аркана.

Каждая сефира связана с определенными характеристиками, которые помогают понять, на каком этапе духовного развития мы находимся в пути к просветлению, и у каждой из них есть своя планета, что говорит о тесной связи каббалы с астрологией. Значения десяти сефирот, включая и одиннадцатую воображаемую, мы рассмотрим ниже.

## МАЛКУТ

Малкут находится в десятой точке Древа сефиротов и связан с ключевым словом «царство». Эта сефира представляет наши корни, дом, семью и близкие отношения. Сущность ее — в физическом мире и в его проявлении в нашей повседневной жизни. Эта точка символизирует наше сознательное мышление и результаты жизненного опыта.



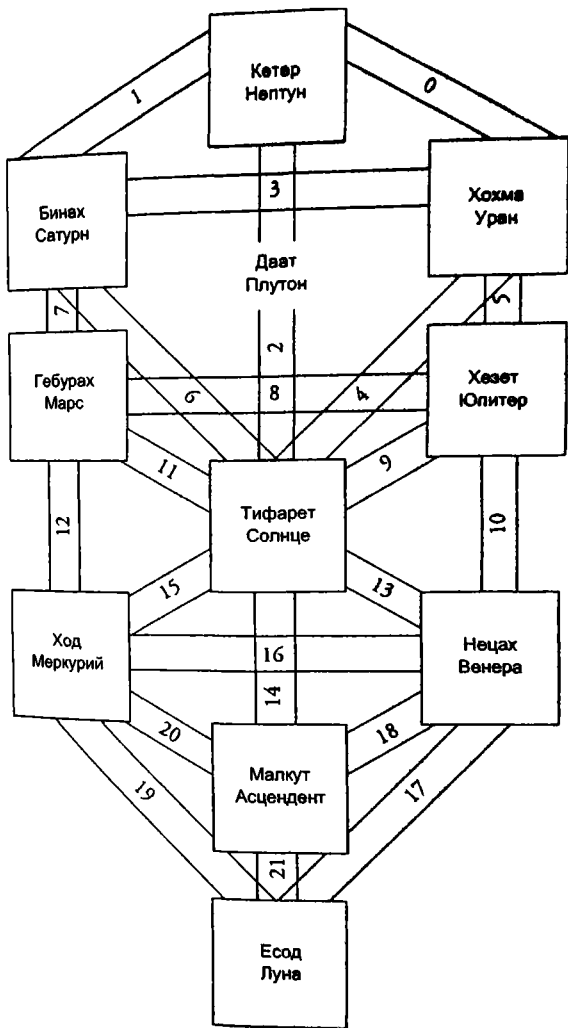

Древо сефиротов

**Физически** эта сефира соответствует музыкальной ноте «до», а если говорить об ангельском значении, то ею управляет ангел Сандалфон. В астрологии этой сефирой управляют четыре элемента — Огонь, Воздух, Вода и Земля. В Таро эта сефира связана с четырьмя десятками Младших Арканов.

## ЕСОД

Есод — это девятая точка Древа сефиротов. Она связана с ключевым словом «творение». Эта сефира определяет коллективное бессознательное, групповую душу человечества. Она помогает проникнуть в суть жизни, понять жизненный путь, так как открывает наши подсознательные мысли, чувства, надежды, тайны, желания, страхи и предчувствия. Есод открывает нам кармические уроки, которые мы несем с собой из предыдущих инкарнаций, благодаря этой сефире мы знаем о том, что должны сделать и какие долги вернуть. Эта сефира контролирует вопросы здоровья, особенно те, которые непосредственно касаются нашего благополучия. Физически эта точка представляет наше эго, а ее ангел — архангел Габриэль. В астрологии эта сефира связана с Луной, а в Таро — с четырьмя десятками Младших Арканов.

## ХОД

Ход — это восьмая точка Древа сефиротов, связанная с ключевым словом «величие». Она заведует такими жизненными областями, как бизнес, карьера, культура, артистические способности, и их воздействием на наше существование, определяет

нашу способность к аналитическому мышлению и взаимодействию с окружающей средой. Физически эта сефира связана с теоретическим аспектом жизни; музыкально — с нотой «си», ее ангелом является архангел Михаэль. В астрологии она предана Меркурию, а в Таро — четырем восьмеркам Младших Арканов.

## НЕЦАХ

Нецах — это седьмая позиция Древа сефиротов, определяемая ключевым словом «победа». Она символизирует наши эмоциональные привязанности и чувства. Эта сефира говорит нам о том, чего мы желаем, к чему нас влечет и с каким типом людей нам легче всего вступить в близкие отношения. Физически эта сефира связана с практическими аспектами жизни, музыкально — с нотой «ля», ее ангел — архангел Ханиэль. В астрологии эта точка связана с Венерой, а в Таро — с четырьмя семерками Младших Арканов.

## ТИФАРЕТ

Тифарет — это шестая позиция Древа сефиротов, ее ключевое слово — «красота». Она символизирует наше высшее «я», то есть нашу подлинную душу. Тифарет связан с высшим предназначением нашей жизни и помогает правильно определить жизненные цели, идеалы и мечты, ему подвластны наши достижения, успех и тот внешний образ, который мы несем в мир. Тифарет располагается в центре Древа сефиротов и символизирует суть нашего существования. Физически эта сефира связана с

духом, ее ангелом является архангел Рафаэль. В астрологии Тифарет связан с Солнцем, а в Таро — с четырьмя шестерками Младших Арканов.

## ГЕБУРАХ

Гебурах — это пятая точка Древа сефиротов, связанная с ключевым словом «строгость». Она знает все конфликты и проблемы, которые мы должны преодолеть, а также уроки, которые нам предстоит усвоить. Эти уроки обычно кажутся нам препятствиями, мы часто не в состоянии оценить ту пользу, которую они нам приносят. Я говорю о проблемах, ограничениях и запретах. Эта сефира также указывает нам на те качества, которыми мы должны обладать, чтобы эффективно справляться с трудностями, возникающими на нашем пути. Используя ее конструктивное воздействие, мы начинаем более ответственно относиться к своей жизни и можем оценить ту пользу, которую приносит нам эта ответственность. Физически эта сефира контролирует дисциплину, музыкально — ноту «соль», ее ангел — архангел Камаэль. В астрологии Гебурах связан с Марсом, а в Таро с четырьмя пятерками Младших Арканов.

## ХЕЗЕТ

Хезет — это четвертая точка Древа сефиротов, ее ключевое слово — «милосердие». Она связана с возможностями роста, с вознаграждением за проделанную работу. Она говорит о том, что лучшие результаты мы можем получить, лишь опираясь на наши мысли, эмоции и поступки. Хезет учит нас

быть сострадательными к другим, отражает наиболее позитивные аспекты во всех областях жизни — даже в тех, которые кажутся нам негативными. Эта сефира создает область комфорта в нашей жизни и дает ощущение безопасности. Она также заведует финансами, богатством и изобилием. Физически эта сефира связана с сочувствием, музыкально — с нотой «фа», ее ангелом является архангел Цадкиэль. В астрологии Хезет соответствует Юпитеру, а в Таро — четырем четверкам Младших Арканов.

### БИНАХ

Бинах — это третья точка Древа сефиротов, связанная с ключевым словом «понимание». Это женская, правая доля мозга или левая сторона человека, она символизирует знание, божественную мать внутри нас. Бинах часто отображает нашу интуицию и те области, к которым мы особенно восприимчивы. Эта точка показывает, какой жизненный опыт мы должны приобрести, чтобы добиться высшего проявления, а также те области, которые мы должны ограничить или от которых следует отказаться. Только так мы сможем проникнуть в глубину Божественного Замысла и позитивно справляться с трудностями. Физически этой сефире подвластны разум, музыкально — нота «ми», ее ангел — архангел Цафкиэль. В астрологии Бинах связана с Сатурном, а в Таро — с четырьмя тройками Младших Арканов.

### ХОХМА

Хохма — это вторая позиция Древа сефиротов, ее ключевое слово — «мудрость». Она управляет муж-

ской, левой долей мозга и иногда считается отражением космического отца внутри нас. Хохма представляет наше усвоенное поведение и поступки и показывает, в чем заключается наша ответственность. Она говорит о нашей способности использовать рациональный разум, а также об умении совершать выбор и принимать решения. Физически эта сефира связана с откровением, музыкально — с нотой «ре», ее ангелом является архангел Разиэль. В астрологии она соотносится с Ураном, а в Таро — с четырьмя двойками Младших Арканов.

### КЕТЕР

Кетер — это первая точка Древа сефиротов, связанная с ключевым словом «венец». Она символизирует наш творческий потенциал и любые новые начинания. Кетер отражает наш духовный мир, религиозные убеждения и внутреннее «я». Эта сефира считается неделимой и завершенной. Она показывает, что мы должны проявить, или чего желаем добиться через жизненный опыт. Музыкально ей предназначена нота «до», ее ангел — архангел Метатрон. В астрологии она соотносится с Нептуном, а в Таро — с четырьмя единицами Младших Арканов.

### ДААТ

Даат — это невидимая сефира, располагающаяся между Тифаретом и Кетером. Это связывающий узел, дающий чувство завершения и цельности всему Древу сефиротов. Эта сефира символизирует глубокое внутреннее знание, которым мы обладаем, и астрологически соответствует Плутону.

## 22 ПУТИ

### 0. ШУТ

Путь 0 связывает сефиру Кетер с сефирой Хохма. Энергия Шута сочетает в себе мудрость, творчество, способствует новым начинаниям, бескорыстной любви, а порой выбору, который необходимо сделать.

### 1. МАГ

Путь 1 связывает сефиру Кетер с сефирой Бинах. Энергия Мага сочетает в себе понимание с творческим началом. Она придает нам силы, необходимые для воплощения и создания собственной реальности. Использование слов имеет очень важное значение, которое еще усиливается этическим моментом. Этика позволяет избежать сомнительных связей, в которые душа может вступить в процессе роста.

### 2. ВЕРХОВНАЯ ЖРИЦА

Путь 2 связывает сефиру Кетер с сефирой Тифарет. Энергия Верховной Жрицы сочетает в себе творческое начало и красоту, что позволяет нам постичь тайны вселенной. Вселенские принципы открываются нам, но некоторые предпочитают подавить в себе это знание из-за своего жизненного воплощения.

### 3. ИМПЕРАТРИЦА

Путь 3 связывает сефиру Бинах и сефиру Хохма. Энергия Императрицы сочетает в себе понима-

ние с мудростью, что наполняет нас абсолютной женственной энергией. В западном обществе мы становимся излишне агрессивны, мужественность доминирует в нас, подавляя интуицию и чувствительность. Однако чтобы достичь цельности, мы должны уравновесить мужское и женское начала и развить обе стороны своей личности. Только когда мужское и женское находятся в равновесии, мы сможем добиться высших целей.

#### 4. ИМПЕРАТОР

Путь 4 связывает сефиру Хохма с сефирой Тифарет. Энергия Императора сочетает в себе мудрость с красотой, что определяет мужское начало нашей личности. Хотя Император правит нами твердой рукой, он обладает достаточной мудростью, чтобы принимать разумные решения, а также милосердием, чтобы тактично общаться с теми, кто ниже его.

#### 5. ВЕРХОВНЫЙ ЖРЕЦ

Путь 5 связывает сефиру Хохма с сефирой Хезет. Энергия Верховного Жреца сочетает в себе мудрость и милосердие, что определяет наш путь к религии через церковь и другие подобные учреждения. Этот путь помогает нам прийти к Богу при помощи священника или святого, который берет на себя роль посредника, поскольку мы сами еще не готовы к общению с Богом. Хотя внутри мы обладаем всем необходимым для слияния с Богом, но порой предпочитаем переложить эту задачу на кого-нибудь другого и заняться собственными зада-



чами. Этот посредник часто является священником местной церкви, проводящим религиозные церемонии и службы для своей паствы.

## 6. ВЛЮБЛЕННЫЕ

Путь 6 связывает сефиру Бинах и сефиру Тифарет. Энергия Влюбленных сочетает в себе понимание с красотой, что позволяет нам устанавливать приносящие удовлетворение близкие отношения. Влюбленные означают такой тип любви, которая возникает между родственными душами, вечными возлюбленными. Помимо серьезных отношений с другими людьми, эта карта помогает быть честным по отношению к самим себе и счастливым от этого.

## 7. КОЛЕСНИЦА

Путь 7 связывает сефиру Бинах с сефирой Гебурах. Энергия Колесницы сочетает в себе понимание с жесткостью, что помогает нам добиться победы. Колесница настойчива и не смиряется с поражением, она всегда добивается успеха, даже в самых сложных обстоятельствах.

## 8. СИЛА

Путь 8 связывает сефиру Гебурах с сефирой Хезет. Энергия Силы преодолевает жесткость и использует милосердие для достижения силы и выносливости. Эта сила исходит изнутри нас и обычно проявляется в самых трудных жизненных обстоятельствах. Тогда мы становимся более милосердными по отношению к другим людям.

## 9. ОТШЕЛЬНИК

Путь 9 связывает сефиру Хезет и сефиру Тифарет. Энергия Отшельника сочетает в себе милосердие и красоту, помогающие нам достигнуть внутреннего сознания. Этого можно достичь только через медитацию и уединение.

## 10. КОЛЕСО ФОРТУНЫ

Путь 10 связывает сефиру Хезет с сефирой Нечах. Энергия Колеса Фортуны сочетает в себе милосердие с победой. Эти качества позволяют преодолеть все препятствия и добиться успеха в любых обстоятельствах.

## 11. СПРАВЕДЛИВОСТЬ

Путь 11 связывает сефиру Гебурах с сефирой Тифарет. Энергия правосудия сочетает в себе жесткость с красотой, что вносит гармонию в нашу жизнь. Термин «поэтическое правосудие» точно описывает этот путь. В этой ли жизни или в иной, но мы должны пройти его и оценить свои прошлые поступки, поскольку только так мы сможем добиться духовного развития и перейти на более высокий уровень сознания.

## 12. ПОВЕШЕННЫЙ

Путь 12 связывает сефиру Гебурах с сефирой Ход. Энергия Повешенного сочетает в себе жесткость и величие, что помогает добиться духовности сознания. Это космическое знание обычно является ценой, жертвой, которую нужно принести, чтобы добиться поставленной цели.

### 13. СМЕРТЬ

Путь 13 связывает сефиру Тифарет с сефирой Нецах. Энергия ангела Смерти сочетает в себе красоту и победу, что помогает преодолеть физические ограничения и достичь возрождения. Смерть — это главное изменение нашей жизни, это переход от старого воплощения к новому, более совершенному.

### 14. УМЕРЕННОСТЬ

Путь 14 связывает сефиру Тифарет с сефирой Есод. Энергия ангела Умеренности сочетает в себе красоту с творением, что помогает достичь умеренности и равновесия в жизни. Умеренность совершенно необходима, поскольку без нее жизнь течет слишком быстро и стремительно, что не позволяет ее глубоко осмыслить.

### 15. ДЬЯВОЛ

Путь 15 связывает сефиру Тифарет с сефирой Ход. Энергия дьявола, которая по сути не является воплощением зла, сочетает в себе красоту с величием, что позволяет достичь материальных целей в форме богатства.

Многие полагают, что Дьявол хитер и увертлив, что он вредит человеку. Дьявол воплощает физические, материальные потребности. Умение выработать в себе разумное отношение к земным радостям позволяет человеку достичь истинного величия, красоты и богатства, чего хотят все.

## 16. ПАДАЮЩАЯ БАШНЯ

Путь 16 связывает сефиру Ход с сефирой Нецах. Энергия Падающей Башни сочетает в себе величие и победу, что позволяет добиться невероятных успехов и достичь настоящих высот. Обычно эти изменения происходят из-за ложного чувства безопасности. Башня побуждает нас к действиям, чтобы мы изменили сложившуюся ситуацию собственными силами. Эти тревожащие обстоятельства служат только добру, но мы должны отличать их от катастроф, которые происходят в нашей жизни.

## 17. ЗВЕЗДА

Путь 17 связывает сефиру Нецах с сефирой Есод. Энергия Звезды сочетает в себе победу с творением, что приводит нас к более высокому уровню сознания и к просветлению. Звезда собирает знания человечества и открывает ему вселенские истины. Только обладая фактической информацией, мы сможем решить, каким духовным путем двигаться дальше.

## 18. ЛУНА

Путь 18 связывает сефиру Нецах с сефирой Малкут. Энергия Луны сочетает в себе победу с царством Бога, что усиливает нашу интуицию и женственный аспект нашей личности. Восприимчивое, интуитивное отношение небесной Луны придает смутный, таинственный свет божественной силе. Археологические изыскания обнаружили, что древний пророк Авраам был настроен к женщинам

очень лояльно — ведь женщины могут давать жизнь людям, а мужчины нет. К сожалению, со времен Авраама Бог превратился в настоящего мужчину. Серьезное влияние на этот процесс оказали варварские патриархальные племена севера. Концепция Бога должна сочетать в себе и мужское, и женское начала, чтобы и женщины и мужчины могли полнее оценить ее сущность.

## 19. СОЛНЦЕ

Путь 19 связывает сефиру Ход с сефирой Есод. Энергия Солнца сочетает в себе величие с творением, что приносит в нашу жизнь счастье и ликование. Солнце дает нам любовь к жизни, помогает осознать реальность нашего существования. Оно также наполняет нас сознанием и пониманием поступков тех, кто вокруг нас. Благодаря Солнцу мы можем принимать ответственные решения, направленные на осуществление планов в течение всей нашей жизни.

## 20. СТРАШНЫЙ СУД

Путь 20 связывает сефиру Ход с сефирой Малкут. Энергия Страшного Суда сочетает в себе величие с царством Бога, что позволяет нам возродиться к новой жизни. Если мы вели праведную жизнь, то наш собственный суд вознаградит нас за это. Если же мы совершали ошибки, то нам предстоит их исправить в последующих инкарнациях.

Страшный Суд может быть связан с болезненным процессом исцеления. Мы удивляемся, поче-

му испытываем боль, но только так мы можем продвинуться вперед по пути духовного совершенства.

## 21. МИР

Путь 21 связывает сефиру Есод с сефирой Малкут. Энергия Мира сочетает в себе земное творение с царством Божиим, что завершает цикл нашего земного существования. Завершив цикл, мы приступаем к новым задачам и вступаем в новый цикл, который также должен быть завершен.

## ГЛАВА II

# КНИГА ПЕРЕМЕН И ТАРО

---

Если на Западе для предсказаний и пророчеств использовали карты Таро и их производные, то на Востоке для той же цели традиционно служила Книга Перемен, где можно было найти ключ к любой ситуации.

Автор Книги Перемен неизвестен, но, судя по всему, это древнейшая письменная книга в мире. В качестве оракула она передавалась из поколения в поколение не менее трех тысяч лет. Ее философия и законы трансформации иллюстрируют циклы существования, проходимые человеком за время жизни, и сформулированы они были почти три тысячи лет назад.

Отношение человечества к этим пророчествам очень различно: от веселого недоверия на Западе до полного принятия на Востоке. Восточные страны, такие, как Китай, Япония, Корея и Вьетнам, издревле полагались на этот оракул в принятии решений. Конфуций говорил, что Книга Перемен помогла ему раскрыть смысл жизни. Самураи использовали ее для совершенствования в боевых искусствах. Опираясь на этот оракул, японцы смогли одержать огромное количество побед.

Книга Перемен очень туманна и противоречива, но советы она дает не хуже близкого друга. Можно проследить тесную взаимосвязь между картами Таро и Книгой Перемен. Таро использует 78 карт, описывающих различные стороны жизни человека, а Книга Перемен содержит 64 пророчества, которые детально охватывают все этапы жизненного цикла. И Книга Перемен и Таро основываются на теории синхронности, на невероятных совпадениях, которые позволяют делать точные и надежные предсказания. Кроме того, оба оракула помогают нам вскрыть тончайшие нюансы человеческого поведения и взаимодействия.

Существует несколько способов предсказывать события по Книге Перемен. Традиционный восточный метод — это подбрасывание палочек. По тому, как легли палочки, предсказатель определяет ответ.

Другой метод предсказания — это подбрасывание трех монет. Иногда Книгу Перемен переводят в карты, специально для тех, кто привык общаться именно с такой формой оракула.

Те, кто изучает Книгу Перемен, часто пользуются и палочками и картами одновременно, а иногда просто открывают книгу на случайной странице. Ответ на интересующий их вопрос лежит на открывшейся странице.

Консультируясь с Книгой Перемен, вопрошающий иногда может получить ответ, который на первый взгляд никак не связан со сложившейся ситуацией. В таком случае высшее «я» должно пролить свет на скрытый смысл ответа. Поэтому любой ответ, каким бы абсурдным он вам ни казался, требует детального рассмотрения.



Каждое предсказание Книги Перемен связано с конкретной картой Таро. Ниже я привожу схему взаимосвязей между Книгой Перемен и Таро, что поможет вам глубже проникнуть в суть этих оракулов.

## СВЯЗЬ КАРТ ТАРО И КНИГИ ПЕРЕМЕН

1. Творчество	Туз Мечей/ Рыцарь Мечей
2. Восприимчивость	Императрица
3. Трудности начала	Туз Жезлов
4. Юношеские глупости	Шут
5. Поддержка	Четверка Кубков
6. Тяжба	Семерка Мечей
7. Войско	Страшный Суд
8. Единство	Влюбленные
9. Воспитание малым	Король Мечей/ Рыцарь Мечей
10. Наступление	Паж Мечей
11. Мир	Сила
12. Упадок	Смерть/Пятерка Монет
13. Дружба	Двойка Жезлов
14. Владение многим	Шестерка Жезлов
15. Смирение	Умеренность
16. Энтузиазм	Тройка Монет/ Рыцарь Кубков
17. Последование	Восьмерка Кубков
18. Исправление	Верховный Жрец
19. Посещение	Туз Монет/ Рыцарь Монет
20. Созерцание	Королева Мечей
21. Сстиснутые зубы	Пятерка Жезлов

22. Убранство	Восьмерка Монет
23. Разорение	Падающая Башня
24. Поворотная точка	Колесо Фортуны
25. Невинность	Паж Монет
26. Воспитание великим	Отшельник
27. Питание	Шестерка Монет
28. Избыток	Император
29. Бездна	Верховная Жрица
30. Пылающий огонь	Солнце
31. Взаимодействие	Двойка Кубков
32. Постоянство	Колесница
33. Бегство	Четверка Мечей
34. Сила	Король Жезлов
35. Восход	Маг/Тройка Жезлов
36. Поражение света	Девятка Жезлов/ Пятерка Мечей
37. Семья	Мир/Шестерка Кубков
38. Разлад	Семерка Жезлов
39. Препятствие	Семерка Монет
40. Освобождение	Десятка Кубков
41. Убыль	Паж Кубков
42. Приумножение	Тройка Мечей
43. Разрыв	Паж Жезлов
44. Искушение	Шестерка Мечей/Дьявол
45. Воссоединение	Десятка Монет/ Четверка Монет
46. Стремление вперед	Королева Монет
47. Истощение	Пятерка Кубков/ Восьмерка Кубков
48. Колодец	Девятка Кубков
49. Революция	Повешенный
50. Жертвенник	Король Кубков
51. Молния	Четверка Жезлов
52. Сосредоточенность	Девятка Монет

53. Течение	Король Монет
54. Невеста	Тройка Кубков
55. Изобилие	Справедливость / Девятка Кубков
56. Странствие	Восьмерка Жезлов
57. Проникновение	Двойка Мечей
58. Радость	Туз Кубков
59. Рассеивание	Десятка Мечей
60. Ограничение	Семерка Кубков / Двойка Монет
61. Внутренняя истина	Королева Кубков
62. Переразвитие малого	Королева Жезлов
63. После завершения	Луна
64. До завершения	Звезда

### СТАРШИЙ АРКАН

Шут	4. Юношеские глупости
Маг	35. Восход
Верховная Жрица	29. Бездна
Императрица	2. Восприимчивость
Император	28. Избыток
Верховный Жрец	18. Исправление
Влюбленные	8. Единство
Колесница	32. Постоянство
Сила	11. Мир
Отшельник	26. Воспитание великим
Колесо Фортуны	24. Поворотная точка
Справедливость	55. Изобилие
Повешенный	49. Революция
Смерть	12. Упадок
Умеренность	15. Смирение
Дьявол	44. Искушение

Падающая Башня	23. Разорение
Звезда	64. До завершения
Луна	63. После завершения
Солнце	30. Пылающий огонь
Страшный Суд	7. Войско
Мир	37. Семья

### МАСТЬ ЖЕЗЛОВ

Туз	3. Трудности начала
Двойка	13. Дружба
Тройка	35. Восход
Четверка	51. Молния
Пятерка	21. Стиснутые зубы
Шестерка	14. Владение многим
Семерка	38. Разлад
Восьмерка	56. Странствие
Девятка	36. Поражение света
Десятка	47. Истощение
Паж	43. Разрыв
Рыцарь	16. Энтузиазм
Королева	62. Переразвитие малого
Король	34. Сила

### МАСТЬ МОНЕТ

Туз	19. Посещение
Двойка	60. Ограничение
Тройка	16. Энтузиазм
Четверка	45. Воссоединение
Пятерка	12. Упадок
Шестерка	27. Питание

Семерка	39. Препятствие
Восьмерка	22. Убранство
Девятка	52. Сосредоточенность
Десятка	45. Воссоединение
Паж	25. Невинность
Рыцарь	19. Посещение
Королева	46. Стремление вперед
Король	53. Течение

### МАСТЬ МЕЧЕЙ

Туз	1. Творчество
Двойка	57. Проникновение
Тройка	42. Приумножение
Четверка	33. Бегство
Пятерка	36. Поражение света
Шестерка	44. Искушение
Семерка	6. Тяжба
Восьмерка	47. Истощение
Девятка	9. Воспитание малым
Десятка	59. Рассеивание
Паж	10. Наступление
Рыцарь	1. Творчество
Королева	20. Созерцание
Король	9. Воспитание малым

### МАСТЬ КУБКОВ

Туз	58. Радость
Двойка	31. Взаимодействие
Тройка	54. Невеста
Четверка	5. Поддержка

Пятерка	47. Истощение
Шестерка	37. Семья
Семерка	60. Ограничение
Восьмерка	17. Последование
Девятка	48. Колодец
Десятка	40. Освобождение
Паж	41. Убыль
Рыцарь	16. Энтузиазм
Королева	62. Переразвитие малого
Король	34. Сила

Слово «руны» переводится как «тайны», «скрытые истины». Это священный алфавит, используемый народами Скандинавии в средние века. Тайный язык рун пережил века. Секрет этих знаков передавался от учителя к ученику, эти послания никогда не записывались. Поэтому мудрость знатоков рун не оставила после себя следа, кроме величественных саг и самих рун.

Так как руны — это древняя божественная мудрость, намного превосходящая по возрасту христианство, они обладают глубоким земным смыслом, иной системой ценностей, которая и определила их развитие.

Руны — это знаки, выбитые на камне. Они случайным образом отвечают на запрос вопрошающего. Как и карты Таро, руны не следует использовать слишком часто. Первый ответ является правильным, и все последующие запросы относительно той же ситуации бессмысленны и только приводят к искажению истины.

Так как руны и Таро являются средствами, основывающимися на Юнговой теории синхронности или значащих совпадений, их значения можно связать между собой, чтобы лучше понимать ответы на свои вопросы.

<b>РУНЫ</b>	<b>ИХ ЗНАЧЕНИЕ</b>	<b>СВЯЗЬ С ТАРО</b>
1. Манназ	«Я»	4. Император
2. Гебо	Партнерство	6. Влюбленные
3. Ансуз	Сигналы	1. Маг
4. Отал	Разделение	5. Верховный Жрец
5. Уруз	Сила	8. Сила
6. Перт	Инициация	2. Верховная Жрица
7. Наутиз	Принуждение	14. Умеренность
8. Ингуз	Плодородие	3. Императрица
9. Эйваз	Оборона	Девятка Мечей
10. Альгиз	Защита	18. Луна
11. Феу	Имущество	15. Дьявол
12. Вуньо	Радость	17. Звезда
13. Йер	Урожай	9. Отшельник
14. Кано	Открытие	19. Солнце
15. Тейваз	Победа	10. Колесо Фортуны
16. Беркана	Возрождение	20. Страшный Суд
17. Эваз	Движение	7. Колесница
18. Лагуз	Поток	Туз любой масти
19. Хагалаз	Разрушительные силы	16. Падающая Башня
20. Райдо	Странствие	Восьмерка Жезлов
21. Турисаз	Проход	11. Справедливость
22. Дагаз	Прорыв	13. Смерть
23. Иса	Покой	12. Повешенный
24. Соулу	Целостность	21. Мир
25. Один	Непостижимое	0. Шут



Цвета — это неотъемлемая часть нашего существования. Куда бы мы ни посмотрели, везде видим цвет — в одежде, мебели, на природе, даже внутри себя. Цвет окрашивает нашу повседневную речь: мы говорим «зеленая тоска», «черная зависть». У нас множество подобных выражений, передающих эмоции через цвет. Мир был бы гораздо более скучным, если бы мы не пользовались цветом, а знали бы лишь оттенки черного и белого.

С точки зрения эзотерики цвет — это вибрация света, которая придает разнообразие и красоту окружающему миру. Мы способны воспринимать мельчайшие оттенки цвета, отражающиеся в виде радуги, а некоторые могут видеть и цвета энергетического поля, окружающего наши тела. Даже те, кому не дано видеть, могут ощущать вибрации цвета.

Психологически предпочтение одного цвета другому основывается на традиционном значении, приписываемом разным цветам и оттенкам. Например, невесты всегда надевают белые платья, на похоронах мы одеваемся в черное, а официальные лица предпочитают синие или черные костюмы. Причина бессознательного выбора того или иного цвета

лежит в человеческой психологии. Наше высшее сознание связывает цвета с архетипическими элементами, восходящими к глубокой древности. Так как колода карт Таро состоит из 78 пиктограмм, изображенных в цвете, мы должны осознавать истинное значение этого послания, для чего нужно понимать не только символы, изображенные на карте, но и те цвета, которые использованы для их изображения.

### КРАСНЫЙ

Красный — первый цвет спектра, воспринимаемый глазом человека. Он олицетворяет инстинкты выживания, действие и безопасность, управляет нашей сексуальностью, половыми органами. Менее известно, что этот цвет также отвечает за способность человека почувствовать себя в безопасности и связан с основанием позвоночника. Так как красный цвет обладает мощной энергетикой, он способен добиться успеха. Ему традиционно отвечает карта Колесница. Используемый в негативных целях, этот цвет несет в себе агрессию и злость, из-за чего могут возникнуть осложнения и трудности. В таком случае красный цвет соответствует карте Падающая Башня.

### ОРАНЖЕВЫЙ

Оранжевый — второй цвет спектра, воспринимаемый человеческим зрением. Он символизирует жизненную силу и приятные воспоминания. Из-за своих вибраций он особенно привлекает молодежь и подростков. Оранжевый цвет связан с почками

и несет человеку эмоциональное освобождение. Кроме того, он олицетворяет способность к воспроизводству, поэтому его символом в Таро является карта Император — карта плодородия.

## ЖЕЛТЫЙ

Желтый цвет традиционно связывают с интеллектом, так как он влияет на ментальную активность. Он управляет солнечным сплетением и жизненной силой. Это счастливый, радостный цвет, вселяющий в человека уверенность в собственных силах и помогающий справляться со сложными ситуациями. Этот цвет связывают с картой Солнце, с любовью к жизни и радостью.

## ЗЕЛЕНЫЙ

Хотя мы и говорим иногда «тоска зеленая», этот цвет обладает мощными целительными свойствами, он успокаивает, ослабляет напряженность, помогает добиться процветания и благополучия. Зеленый цвет традиционно управляет сердцем, а следовательно, любовью и гармонией. Так как мы всегда стремимся добиться равновесия в самых сложных обстоятельствах, зеленый цвет обычно связывают с картой Умеренность.

## РОЗОВЫЙ

Розовый цвет — это цвет сострадания, любви и женственности. Вместе с зеленым он относится к сфере сердца и символизирует понимание и восхищение. Розовый цвет часто вызывает приятные

воспоминания, так как напоминает о счастливых временах. Поскольку он связан с любовью, то и карта ему предназначена соответствующая — Влюбленные.

## БИРЮЗОВЫЙ

Бирюзовый — цвет глубокого сострадания и целительства. Он связан с нашей способностью любить себя, как всех окружающих. Бирюзовый цвет соответствует щитовидной железе и иммунной системе человека. Когда мы кого-то любим бескорыстно, то часто это те, чей образ жизни и привычки резко отличаются от наших. Поэтому мы должны преодолеть собственные предубеждения, изменить путь и приблизиться к небожителям. Бирюзовому цвету отвечает карта Повешенного. Когда мы учимся любить тех, кто не всегда живет так, как нам хотелось бы, мы постигаем личность другого человека так же, как собственную. Поэтому бирюзовый цвет также связывают с картами Верховная Жрица и Верховный Жрец.

## СИНИЙ

Синий — самый дружелюбный цвет спектра. Те, кто носит синий, очень общительны и открыты. Так как синий цвет связан с горлом, он отвечает за нашу способность к общению с окружающими. Когда мы простужаемся и бодем ангинами, это сигнал к тому, чтобы стать более внимательными к нашему общению с другими людьми. Синий цвет очень дружелюбен и открыт, поэтому ему определена карта Маг.

## ПУРПУРНЫЙ

Пурпур долгое время считался королевским цветом. В те времена королей считали прямыми наместниками Бога на земле. Пурпур связан с третьим глазом, он символизирует интуицию, мудрость, способность видеть истину за пределами нормального зрительного восприятия. Его традиционная карта — Император. Эта карта помогает нам принимать правильные решения в ответственных ситуациях.

## КРАСНОВАТО-ЛИЛОВЫЙ ЦВЕТ

Этот цвет является смесью красного и пурпурного и символизирует вселенскую гармонию, он управляет венечной частью головы и связан с нашей способностью выходить за пределы сознания и переходить на высшие уровни. Этот цвет яркий, сильный и несет в себе жизнь. Так как мы всегда можем прикинуть к вселенскому источнику знания, этому цвету соответствует карта Отшельника, помогающего находить ответы на сложные вопросы.

## ИНДИГО

Индиго — это смесь синего и пурпурного! Это глубокий, красивый цвет, необходимая принадлежность одеяния духовных лидеров. Так как этот цвет связан с короной, венцом, он считается одним из самых просветленных цветов спектра. Когда мы настраиваемся на венечную чакру, то обретаем знание, необходимое для дальнейшего продвижения по духовному пути. Поэтому мы можем сказать, что на нас оказывают воздействие вибрации карты Мира, а также Шута, что помогает нам начинать совершенно новые предприятия.

## ЛАВАНДОВЫЙ

Лавандовый цвет действует на человека успокаивающе и помогает общаться с окружающими. Когда мы ощущаем напряженность, то полезно помедитировать над картой Силы, чтобы обрести гармонию даже в самый трудный момент жизни.

## БЕЛЫЙ

Белый цвет — это комбинация всех остальных цветов спектра, это цвет истины, знания и просветления. Абсолютное знание символизирует карта Звезды, ей и отвечает белый цвет. Он вносит в нашу жизнь ясность и понимание, приносит удачу и успех. С ним мы можем настроиться на вселенскую гармонию, поэтому белый цвет связывают также с картой Колесо Фортуны.

## КОРИЧНЕВЫЙ

Коричневый цвет — это комбинация трех основных цветов: красного, желтого и синего. Это земной, практичный цвет, искренний, но немного скучноватый для многих людей. Так как с земными радостями связана карта Дьявола, то ей и принадлежит этот цвет.

## ЧЕРНЫЙ

Черный — это полное отсутствие цвета, что может ввести вас в заблуждение. Во многих случаях этот цвет говорит о ситуациях, оставшихся неразрешенными, о неудовлетворенном честолюбии, о забывчивости, об утрате истинной цели в жизни.

Хотя этот цвет пользуется дурной славой уже на протяжении веков, глубокий цвет черного бархата способен исцелить многие недуги, поскольку сквозь него не могут проникнуть другие цвета. Поэтому-то его и надевают на похоронах и других печальных событиях. Этот цвет связан с картами Смерти и Правосудия. Карта Луны лишает нас способности отчетливо воспринимать ситуацию, поэтому мы обретаем способность к самостоятельному развитию без внешних воздействий.

## СЕРЫЙ

Серый цвет — это комбинация черного и белого. Это уникальное сочетание всех цветов спектра и полного отсутствия цвета определяет его удивительные свойства. Серый цвет говорит о возможности достижения равновесия при столкновении двух противоположных точек зрения. Поэтому его традиционно связывают с картой Правосудия.

## ГЛАВА 14

# ЧАКРЫ И ТАРО

---

Чакры — это энергетические вихри внутри человеческого тела, которые помогают нашему телу, разуму и душе функционировать правильно. Некоторые люди способны видеть цвет, размеры и направление этих вихрей и могут на основании этой информации понять, в чем состоит причина проблем каждого конкретного человека. В человеческом теле существуют сотни чакр. В некоторых древнеиндийских и тибетских текстах мы находим упоминание о трехстах пятидесяти тысячах надий, то есть младших чакр, расположенных внутри человеческого тела. Из этих сотен тысяч мы выбираем семь основных и двадцать одну младшую чакру.

Хорошо известно, что человеческий разум теснейшим образом связан с телом, так как множество заболеваний имеют в реальности психосоматическую природу, то есть являются реакцией на стрессы, которые мы не можем разрешить в повседневной жизни. Чакры соответствуют особым аспектам деятельности нашего тела, разума и духа и вместе создают цельную натуру. Если одна из чакр блокирована и не может функционировать нормально из-за эмоционального, физического или ментального стресса, мы ощущаем физический дискомфорт в этой области. Если стресс длительный, то возникает се-



резное заболевание. Поэтому очень важно постоянно следить за состоянием своих чакр и стремиться быть здоровым телом, разумом и духом.

## РАСПОЛОЖЕНИЕ ЧАКР

Существует множество различных теорий расположения чакр и их роли в нашей жизни, но основные моменты, которые мы обсудим на этих страницах, находят свое отражение практически во всех учениях.

### КОРНЕВАЯ ЧАКРА

Корневая чакра, или кундалини, расположена у основания позвоночника. Ее цвет красный, изображается она в виде свернувшейся змеи. Спящая змея свернулась кольцом. Пробуждаясь, она будет подниматься, подобно кобре, и пройдет через все чакры человеческого тела. Корневая чакра — основа физического тела, она связана с интуицией, способностью воспринимать пространство и время. Она поддерживает тело, соединяет его с землей, управляет жизненной силой, энергией, «шестым» чувством и механизмом выживания. С ее помощью решаются вопросы, связанные с материальным миром, успехом, стабильностью, безопасностью, храбростью и терпением. Если мы невнимательны к этой чакре, то становимся эгоистичны, беспечны, жестоки, жадны и раздражительны. Физически корневая чакра управляет толстым кишечником, надпочечниками, почками, позвоночником, ногами и костями. Слишком долгое пренебрежительное отношение к

этой чакре вызывает физическое недомогание. Эти проблемы могут быть связаны с выделительной системой — запоры, поносы, камни в почках, кишечные колики, — с опорно-двигательным аппаратом и с позвоночником.

Активизировать корневую чакру могут родители, дедушки и бабушки, те, кто влияет на нашу безопасность, и те, с кем у нас установились близкие отношения. Так как эта чакра определяет физическое благополучие, она традиционно связывается с картой 13 — Смерть. Так как наша безопасность часто зависит от окружающих, то и карта 4 — Император также влияет на эту чакру. Если наша безопасность находится под угрозой (мы можем потерять работу, дом, деньги или близких людей), то, несомненно, мы начинаем испытывать страх утраты. Поэтому и карта 7 — Колесница также связана с корневой чакрой. Порой мы впадаем в самодовольный эгоизм, и тогда карта 16 — Падающая Башня — начинает влиять на корневую чакру.

## СВЯЩЕННАЯ ЧАКРА

Священная, или сексуальная, чакра располагается в нижней части живота, на два дюйма (5 см) ниже пупка. Она связана с оранжевым цветом и изображается в виде рыбы. Так как эта чакра управляет эмоциональным состоянием человека, водные создания как нельзя лучше подходят для ее изображения. Кроме того, она управляет нашей способностью испытывать чувства и ощущения, лежащие вне времени и пространства, а также всеми эмоциями. Священная чакра самым тесным образом связана с сексуальностью и чувственностью, физической и

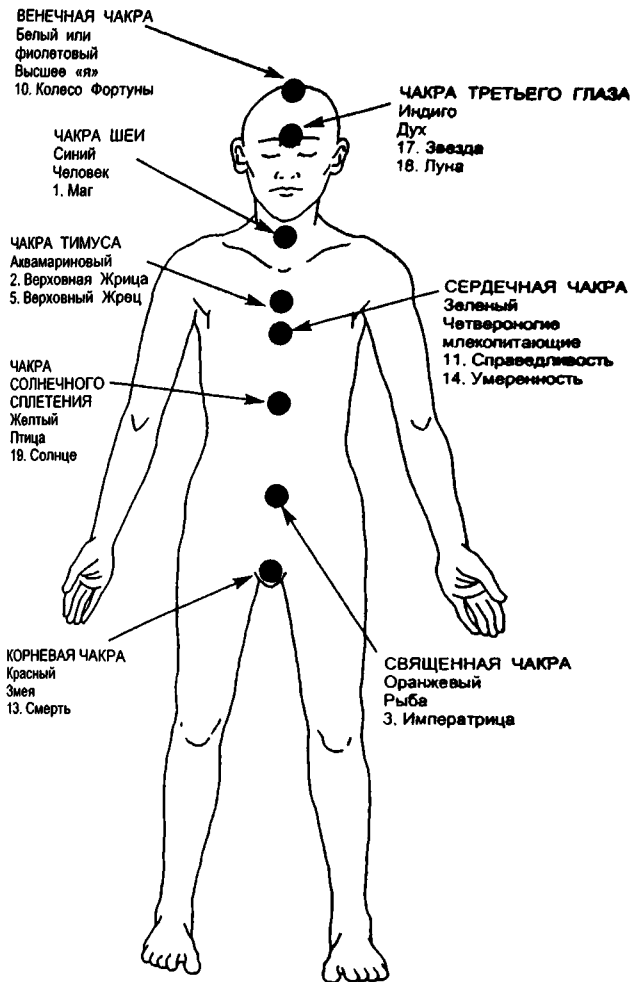

Чакры человеческого тела

жизненной силой, способностью испытывать и дарить эмоции, желаниями, удовлетворением, сексуальной и страстной любовью, переменами, движением, восприятием новых идей, здоровьем, терпимостью, податливостью и способностью гармонично трудиться вместе с другими людьми.

Когда мы невнимательны к состоянию этой чакры, то легко можем предаться излишествам в пище, алкоголе, сексе и наркотиках. Неправильное функционирование священной чакры приводит к сексуальным расстройствам, ощущению бесцельности жизни, возникновению ревности, зависти, собственных чувств в отношении других людей, а также жажде богатства. Физически священная чакра управляет органами репродукции, селезенкой и мочевым пузырем. Если мы слишком долго пренебрегли благополучием этой чакры, то можем заболеть по-настоящему. Возможно возникновение сексуальных расстройств — импотенции или фригидности, расстройств мочевого пузыря и проблем с органами репродукции — появление опухолей или болезней, передаваемых половым путем.

Активизировать священную чакру могут наши возлюбленные и люди, вызывающие в нас эмоциональный отклик. Так как священная чакра связана с плодородием на физическом или эмоциональном уровне, то, конечно, ей соответствует карта 3 — Императрица. Когда мы позитивно проявляем свою сексуальность, когда она основывается на любви к другому человеку, то карта 6 — Влюбленные как нельзя лучше подходит для этой чакры. Если же сексуальность проявляется негативно, как средство добывания богатства или успеха, то карта 15 — Дьявол вступает в игру.

## ЧАКРА СОЛНЕЧНОГО СПЛЕТЕНИЯ

Солнечное сплетение располагается немного выше пупка и ниже груди. Эта чакра связана с желтым цветом. Так как солнечное сплетение считается вместилищем ментального тела, символизируемого элементом воздуха, то наиболее подходящим символом для него будет птица, порхающая в небесах. Кроме того, эту чакру часто изображают в виде Солнца, поскольку она несет нам жизненную силу. Благодаря ей мы ощущаем вибрации и эманации, исходящие от других людей, мест и вещей. Солнечное сплетение возбуждает нервную систему, связанную с преодолением стрессовых ситуаций, управляет процессом пищеварения, метаболизмом и эмоциями, контролирует работу поджелудочной железы, надпочечников, желудка, печени, желчного пузыря, нервной системы и мышц. Эта чакра управляет волей, личной силой, авторитетом, энергией, желанием и самоконтролем.

Если мы позитивно реагируем на ситуации, связанные с солнечным сплетением, то излучаем радость, тепло, мы меняемся и пробуждаемся для счастья и радости. Если мы берем на себя слишком большую ответственность или перенапрягаемся, то начинаем негативно реагировать на эту чакру. Такие стрессы приводят к тому, что мы начинаем испытывать гнев, страх и даже ненависть. Если мы не обращаем на это внимания, то возникают заболевания, которые заставляют сосредоточиться на этой чакре. Возможны проблемы с пищеварением, язвы желудка, панкреатит или заболевания печени.

Чакру солнечного сплетения могут активизировать друзья, одноклассники, интеллектуалы, политики, коллеги и начальники. Так как чакра солнечного

сплетения отвечает за нашу способность испытывать любовь и дарить ее, то понятно, почему с ней связывают карту 19 — Солнце. Если мы становимся метеозависимы, то нам потребуется карта 8 — Сила, чтобы справиться с этими обстоятельствами.

## СЕРДЕЧНАЯ ЧАКРА

Эта чakra находится в центре груди. Она связана с зеленым цветом и всеми четвероногими млекопитающими. Сердечная чakra — место расположения астрального тела, являющегося мостиком между телом материальным и телом духовным. Эта чakra управляет состраданием, способностью переводить воображаемые проекты в реальность, воплощать идеи и мысли в жизнь. Сердечная чakra заряжает наше физическое тело энергией и жизненной силой и помогает черпать энергию извне. Она связана с бескорыстной любовью, чувствами, способностью прощать, пониманием, открытостью, равновесием, доверием и единством с жизнью. Когда мы негативно относимся к этой чакре, то ощущаем неуверенность, подавляем любовь, становимся эмоционально неуравновешенны.

Физически сердечная чakra управляет кровообращением, сердечной деятельностью, руками и легкими. Когда на уровне этой чакры возникают проблемы, то появляются сердечные и легочные болезни, а также нарушения кровообращения.

Сердечную чакру могут активизировать те, кто учит нас бескорыстной любви, а также те, кого мы любим, несмотря на их недостатки. Так как эта чakra заставляет нас сохранять равновесие несмотря на все жизненные ухабы, гармоничные свойства

карты 11 — Справедливость и карты 14 — Умеренность как нельзя лучше ей соответствуют. Поскольку мы часто любим совершенно бескорыстно тех, кто не всегда этого заслуживает, то и карта 12 — Повешенный хорошо подходит сердечной чакре, так как говорит о жертвенности, которая делает нас сильнее, чем мы были раньше.

### ЧАКРА ТИМУСА

Чакра тимуса (вилочковой железы) — это вторичная чакра, располагающаяся рядом с сердечной, чуть выше ее. Некоторые считают, что в наш век духовного пробуждения тимус обретает статус настоящей чакры. Она связана с аквамариновым, голубым цветом и оказывает влияние на нашу способность к чтению чужих мыслей. Тимус — это железа, отвечающая за развитие иммунной системы у маленьких детей. К десяти годам она практически атрофируется и у взрослых не функционирует.

Эта чакра отвечает за нашу способность находиться в мире с самими собой, ощущать сострадание к окружающим, чувствовать свою связь со всем человечеством и бескорыстно любить. Если мы пренебрегаем этой чакрой, то становимся излишне критичны, самодовольны и бесчувственны. Мы не хотим продолжать свой род. Когда эта чакра функционирует неправильно, возникают проблемы с иммунной системой, мы становимся более чувствительны к простудным заболеваниям и вирусным инфекциям. Если мы никак не можем разрешить эти проблемы, то иммунная система может полностью разрушиться, что приведет к смертельно опасным заболеваниям.

Эту чакру активизируют те, кто заставляет нас ощущать сострадание, и те, кто учит нас бескорыстной любви. Так как эта чакра связана с любовью к себе и к другим, то ей соответствуют карты 2 — Верховная Жрица и 5 — Верховный Жрец, помогающие нам постичь эзотерические элементы нашего существования.

## ЧАКРА ШЕИ

Чакра шеи располагается в области горла, это место, где находится эфирное тело, своеобразная голограмма нашей жизни, она отвечает за способность слышать то, что не высказано словами, связана с синим цветом и символизирует человечество. Чакра шеи управляет нашей способностью общаться друг с другом, самовыражаться, говорить, творить, отвечает за внутреннее знание, мудрость, честность и надежность. Если мы пренебрегаем этой чакрой, то испытываем трудности с речью, нерационально используем знания, говорим неправду, пытаемся словесно или письменно манипулировать или командовать окружающими, неправильно воспринимаем жизненные ситуации.

Физически чакра шеи управляет щитовидной железой, горлом и ртом. Если мы пренебрегаем ею, то впадаем в депрессию, у нас возникают эндокринные проблемы, ангины, простуды и болезни ушей.

Эту чакру могут активизировать люди, которые помогают нам развивать интеллект, религиозные лидеры, учителя и наставники. Так как чакра шеи отвечает за способность к общению, то ей подходит карта 1 — Маг. Когда мы должны общаться с



самими собой, то осознаем давно подавляемую истину, которая становится ясной, стоит лишь взглянуть на нее открыто. Медитация на карте 9 — Отшельник помогает нам достичь этой цели.

## ЧАКРА ТРЕТЬЕГО ГЛАЗА

Третий глаз находится в центре лба между бровями. Эта чакра связана с цветом индиго и символизирует всех духов — живых или мертвых. Третий глаз — это место расположения небесного тела, которое определяет будущее и управляет ясновидением, то есть способностью видеть вне времени и пространства. Когда третий глаз открыт, мы можем видеть ауру и духовных наставников, можем заглянуть в прошлое или в будущее. Он обостряет интуицию, воображение, ментальные способности, концентрацию, просветление и восприимчивость. Если мы негативно относимся к этой чакре, то теряем способность ясно воспринимать жизненные ситуации, погружаемся в бесплодные раздумья и никому не пужный анализ.

Физически третий глаз связан с нижним отделом мозга, то есть с мозжечком, центральной нервной системой, зрением, обонянием и гландами. Если третий глаз заблокирован или функционирует неправильно, то возникают напряженность, головная боль, проблемы со зрением, насморк.

Активизировать его могут духовные наставники или друзья. Так как третий глаз позволяет нам видеть вещи в их истинном свете, то мы обретаем надежду на будущее. Поэтому карта 17 — Звезда наиболее подходящий архетип для этой чакры. По мере того как мы переходим на более высокие

уровни сознания, мы можем воспользоваться вибрациями карты 21 — Мир, чтобы завершить то, что начинает мешать нашему росту, а затем перейти к карте 0 — Шут и начать что-то новое. Однако бывают ситуации, когда мы не способны видеть сквозь собственное самомнение. Тогда нам нужно сосредоточиться на карте 18 — Луна, чтобы вновь обрести ясность видения, утраченную по какой-то причине.

## ВЕНЕЧНАЯ ЧАКРА

Венечная чакра соответствует макушке. Она является местом расположения эфирного тела, то есть духовной реальности, и соединяет нас с Богом, с высшим «я» и с космическим сознанием. Эту чакру традиционно связывают с белым или фиолетовым цветом и изображают в виде древних духов, древних божественных существей. Венечная чакра объединяет наше высшее «я» с человеческой личностью, соединяет нас с бесконечностью, наделяет духовной волей, вдохновением, единством, божественной мудростью, пониманием, идеализмом и бескорытием. Если мы не ощущаем связи с венечной чакрой, то теряем вдохновение, запутываемся, перестаем служить человечеству, как делали это раньше.

Физически венечная чакра управляет верхними отделами мозга, деятельностью шишковидной железы, корой головного мозга и центральной нервной системой. Если венечная чакра заблокирована или функционирует неправильно, то мы впадаем в депрессию и испытываем беспокойство. Такое подавление высшей чакры может привести к психическим заболеваниям и инсультам.

Активизировать венечную чакру можно с помощью духовных наставников, гуру, святых и живых воплощений Бога на Земле. Поэтому с этой чакрой традиционно связывают карту 10 — Колесо Фортуны, которая отражает достижимость высшего уровня сознания.

### ЧАКРЫ, РАСПОЛОЖЕННЫЕ НА РУКАХ И НОГАХ

Младшие энергетические вихри располагаются на руках и ногах. Многие целители используют эти энергетические каналы для ментального, эмоционального и физического целительства, применяя технику Рэйки, теорию рефлексов, ароматерпию, массаж и другие альтернативные методы лечения.

Говорят, что чувствительные точки на ладонях связаны с сердцем, так что каждый целитель должен суметь внушить больному любовь и сострадание. Так как чакры на руках способны нести целительную энергию, то им соответствует карта 20 — Страшный Суд.

## ПРИЛОЖЕНИЕ

# ВСЕ О РАСКЛАДАХ

---

Таро — это неоценимое средство, которое повышает вашу прозорливость и помогает справляться с самыми сложными проблемами. Слишком часто мы не видим очевидного, не замечаем благоприятного выхода из ситуации или правильного решения проблемы, потому что слишком увязли в сложившихся обстоятельствах. Простейшее действие — раскладывание карт — заставляет нас абстрагироваться от ситуации и полностью сконцентрироваться на интересующем нас предмете. Таро позволяет нам увидеть альтернативы, о которых мы прежде и не задумывались. Карты показывают нам ситуацию с совершенно неожиданной стороны. Таро вскрывает потаенный смысл событий и предлагает такие решения, которые просто не приходили нам в голову, потому что мы были слишком глубоко вовлечены в обстоятельства.

## ПОДГОТОВКА К ИСПОЛЬЗОВАНИЮ ТАРО

Прежде чем использовать Таро, вы должны подготовиться, чтобы суметь дать истинное истолкование расклада. Советую вам сконцентрироваться, используя технику медитации. Медитация поможет вам

глубже проникнуть в потаенный смысл карт Таро и обострит ваш разум. Выберите спокойное, уединенное место, где вы сможете разложить карты и вас никто не потревожит. Некоторые используют для этого специальный стол, но в принципе дать точное истолкование расклада можно где угодно.

Сконцентрировавшись, возьмите колоду Таро в руки и несколько минут подержите ее, чтобы передать картам энергию своего вопроса. Представьте себе, что вас окутывает защитный белый свет. Белый свет призван защитить вас от любой негативной или ошибочной энергии, которая может выплеснуться во время предсказания. Представляя себя и колоду карт внутри кокона белого света, произнесите краткую молитву вашему Богу, духовному наставнику или обратитесь к высшему «я». Попросите высшие силы помочь вам сделать точное предсказание и правильно интерпретировать выпавшие в раскладе карты.

Вам совершенно необязательно придерживаться какой-то конкретной процедуры подготовки. Можете готовиться к раскладу любым способом — жестких правил на этот счет не существует. Главное, не забывайте, что вы, то есть толкователь, должны полностью сконцентрироваться и отрешиться от повседневной суеты. Только тогда ваше толкование будет справедливым и точным.

Если, попытавшись сконцентрироваться, вы понимаете, что ваш мозг по-прежнему занят повседневными хлопотами, отложите колоду на несколько минут, часов, дней — словом, до того времени, когда вы почувствуете себя более спокойным. Кроме того, если вы находитесь в депрессии или чувствуете вокруг себя сгусток негативной энергии, то

карты отразят именно это ваше состояние. Поэтому, приступая к раскладу, лучше всего сохранять позитивный настрой по отношению к жизни в целом, чтобы толкование получилось точным и справедливым.

Если вы эмоционально вовлечены в ситуацию, относительно которой делаете предсказание, то лучше будет попросить кого-нибудь разложить карты для вас; если мы хотим, чтобы ситуация решилась определенным образом, то подсознательно вкладываем в карты тот смысл, который нас удовлетворяет, вместо того чтобы беспристрастно читать то, что говорят нам карты.

Если вам удалось отрешиться от повседневной суеты, подняться на более высокие уровни сознания, достичь просветления, то не забывайте и о том, что ваше тело должно быть столь же чистым, как и ваши мысли. Очень сложно достичь просветления, если тело загрязнено такими веществами, как алкоголь, табак, наркотики и даже пища. Алкоголь — это депрессант, который притупляет наши чувства и снимает запреты. Когда мы курим сигареты, наше эфирное зрение затуманивается, что приводит к неадекватному восприятию ситуаций и событий. Даже пища может нанести вред, если ее употреблять неумеренно.

## КАК РАСКЛАДЫВАТЬ КАРТЫ ТАРО

После того как ваша подготовка завершена, начинайте раскладывать карты в тот расклад, который вы и ваш клиент выбрали. Сначала перетасуйте колоду, чтобы передать картам энергию вопроса. Затем левой рукой разделите колоду на

три равные части. Левая сторона тела считается связанной с подсознанием и интуицией. После этого выберите одну часть. Ваши чувства подскажут вам, какие карты дадут наиболее точный и правильный ответ.левой рукой начинайте раскладывать карты.

Другой способ расклада заключается в том, что после того, как колода перетасована, она раскладывается на столе или другой плоской поверхности лицом вниз так, чтобы все карты можно было увидеть и выбрать. Затем левой рукой вытяните те карты, которые будут использованы в толковании. Положитесь на интуицию и чувства.

#### ЕСЛИ ВО ВРЕМЯ ТАСОВАНИЯ КАРТА ВЫПАЛА

Если во время тасования колоды какая-то из карт упала на стол, то, по-видимому, она несет важную информацию, связанную с вопросом. Эта карта может либо дать прямой ответ на вопрос, либо иным образом пролить свет на толкование расклада. Такая карта может либо прояснить ситуацию, либо сообщить о том, что ключ к решению лежит совершенно в другой области.

Вы можете поступить двояко. Если вы чувствуете, что эта карта дает ответ на ваш вопрос, можете посмотреть на нее и дать ей толкование, на чем и остановиться. Если вы ощущаете, что она лишь добавляет информации к толкованию всего расклада, то отложите ее и используйте позже. Закончив толкование расклада, вернитесь к упавшей карте, и она даст вам ключ к пониманию всей ситуации или дополнительную информацию, которой не было в раскладе.

## СЛЕДУЕТ ЛИ РАСКЛАДЫВАТЬ КАРТЫ ТАК, КАК ОНИ ЛЕЖАТ В КОЛОДЕ, ИЛИ ИХ НУЖНО ПЕРЕВОРАЧИВАТЬ?

Некоторые гадатели раскладывают карты так, как они лежат в колоде, а другие, наоборот, переворачивают их. Некоторые мастера Таро толкуют только те карты, которые выпали прямо, другие же видят смысл и в картах, расположенных прямо, и в перевернутых.

Если толкуются и прямо лежащие, и перевернутые карты, то каждая из них имеет два различных значения, зависящих от положения, что дает вам 156 значений карт, входящих в колоду Таро. Толкование же только прямо лежащих карт сужает перечень возможных значений до 78. Толкователь Таро должен быть очень внимателен, чтобы не истолковать карту ошибочно, если он пользуется только прямо лежащими картами. Он должен учитывать и позитивное, и негативное значение каждой карты.

Толкуя перевернутые карты, некоторые ощущают, что на них продолжает оказывать давление повседневная суета. Толкуя же прямо лежащие карты, толкователи переходят на более эзотерический уровень. В ходе расклада важно помнить, что ответ на вопрос открывается во время взгляда на графическое изображение архетипа каждой конкретной карты. Помня об этом, некоторые могут совершенно точно толковать карты, выпавшие любым образом.

## В КАКИХ СЛУЧАЯХ МОЖНО ПОВТОРЯТЬ РАСКЛАД?

Иногда бывает необходимо повторить расклад. Эта необходимость становится очевидной во время сеанса. Когда финальной, значащей картой оказы-



вается фигурная, это сигнализирует о том, что ответ на вопрос лежит в связи вопрошающего с этой картой. После того как вопрошающий понял, кого символизирует эта карта, толкователь должен разложить карты еще раз, концентрируясь на том влиянии, которое этот человек оказывает на ситуацию.

Можно повторить расклад, если финальная карта двусмысленна или неясна и толкователь не может окончательно определиться с толкованием. Это особенно важно на начальных ступенях изучения Таро, когда толкователь еще не достиг высокой степени визуализации, то есть образного мышления, необходимого для точного истолкования смысла выпавших карт. Наиболее точный способ получения информации — это расклад из четырех карт «Что означает эта карта?». Он помогает проникнуть в глубинный смысл более сложного расклада.

Некоторые толкователи используют такой расклад для того, чтобы понять смысл карты, который остается им неясен. Например, если значащая карта «Кельтского креста» неясна или туманна, толкователь может разложить еще один «Кельтский крест», чтобы понять значение этой карты. Для большей ясности многие толкователи помещают финальную карту предыдущего толкования в первую позицию нового расклада, чтобы сконцентрировать ее энергию и понять ее влияние на толкование.

Повторяют расклад и в других ситуациях. Если расклад из десяти или меньшего количества карт содержит более четырех карт Старших Арканов, толкование следует прервать и разложить карты заново, используя только карты Старших Арканов. Когда вам выпадает более четырех карт Старших Арканов, это означает, что ваше высшее сознание

говорит вам о необходимости перехода на более высокий уровень понимания Таро. В противном случае точного толкования не получится. Если вы раскладываете карты только Старших Арканов, то смысл толкования будет более духовным и эзотерическим, чем при раскладе полной колоды из 78 карт. Карты, относящиеся к определенным мастям, обычно связаны с повседневными событиями, карты же Старших Арканов говорят о развитии и духовном росте человеческой души во время настоящей инкарнации. Толкование, основанное на двадцати двух картах Старших Арканов, обычно бывает связано с существенными вопросами, касающимися готовности души вопрошающего к росту и изменению.

### КОГДА ИСПОЛЬЗУЮТ КАРТЫ ТОЛЬКО СТАРШИХ АРКАНОВ?

В жизни бывают ситуации, когда мы хотим использовать для толкования только карты Старших Арканов. Это моменты духовного роста, тогда Таро подскажет нам смысл эзотерических влияний, испытываемых нами в каждой конкретной ситуации. Старшие Арканы говорят о том, где можно найти духовного наставника и как разрешить наши проблемы. Такое толкование очень глубоко проникает в ситуацию и вскрывает самые потаенные, глубинные слои, которые мы, поглощенные суетой, просто не замечаем.

Бывают ситуации, когда наше высшее «я» подталкивает нас к более осмысленному толкованию. В таких случаях в обычном раскладе появляется более четырех карт Старших Арканов. Если это произошло, то расклад следует прервать и разложить

только карты Старших Арканов. Такая ситуация свидетельствует о том, что заданный вопрос требует более глубокого, духовного, эзотерического подхода. Смысл толкования подобного расклада несет информацию, которая невероятно важна для нашего духовного роста и развития.

## СВОБОДНАЯ ВОЛЯ ПРОТИВ СУДЬБЫ

Многие верят в то, что предсказания оракула намертво выгравированы в камне, что на самом деле совершенно не соответствует реальности. Любое толкование является советом, говорит о том, что может произойти, если мы будем следовать прежним путем. Но человек в состоянии изменить смысл толкования в любое время, стоит лишь ему принять правильное решение. Наши ежедневные решения изменяют нашу судьбу. Наш жизненный путь непостоянен, он все время изменяется по мере того, как развивается наша душа. Если мы получили толкование, которое нам не нравится, мы свободны изменить ситуацию. И наоборот, получив положительный результат, мы должны не сворачивать с избранного пути, чтобы не оказать негативного влияния на собственную судьбу. Мы сами являемся хозяевами своей судьбы и можем по собственному желанию изменять обстоятельства и ситуации, которые в ней складываются.

Многие вопрошающие впадают в ошибку точного запоминания каждого слова, услышанного от толкователя, вместо того чтобы понять общую направленность предсказания. Любой заслуживающий доверия толкователь советует вопрошающему помнить о свободе воли и постоянно возвращается к этому моменту во время сеанса.

## НЕМНОГО ОБ ЭТИКЕ

Любой, кто полагается на собственную интуицию при толковании карт Таро, должен быть очень осторожен. Не следует предсказывать конкретных событий, которые кардинальным образом изменят судьбу вопрошающего. Таро — это очень тонкое орудие. Многие негативные события, которые вы заметите в раскладе, могут оказаться совершенно не такими неприятными, стоит лишь взглянуть на них под правильным углом. Например, в Старшем Аркане есть карта Смерти, которая символизирует изменения и перемены. Хотя в некоторых случаях эта карта связана с физической смертью, она часто говорит всего лишь о смерти какой-то идеи или проекта, ведущей к возрождению и обновлению. В таких случаях карта Смерти не связана с конкретными событиями, а всего лишь характеризует сложившуюся ситуацию, и толкователь должен об этом всегда помнить. Еще одна карта, которую часто толкуют неверно, — это Падающая Башня, которая обычно связана с отметанием старого и прояснением нового пути к положительным сдвигам. Разумеется, на пути к положительному часто бывает много неприятного и негативного, но конечный результат лишь подтверждает необходимость пройденного пути. Карта Влюбленных часто говорит о единстве с родственной душой, а порой о браке по расчету или о любовном треугольнике того или иного рода. Таким образом, мы должны очень четко представлять, что говорит каждая карта в конкретном контексте. Толкователь обязан представить вопрошающему все возможные варианты.

Толкователь должен внимательно контролировать собственные предубеждения и мнения, особенно делая

толкования для близкого человека. Если к вам обращается друг, находящийся в трудной ситуации, вы должны максимально отстраниться от личных отношений, чтобы подсознательно не диктовать человеку, как, по вашему мнению, он должен поступить. Многие очень легко поддаются внушению, поэтому толкователь может оказать на вопрошающего сильное влияние. Большинство форм ясновидения, независимо от того, насколько профессионально они делаются, не бывают абсолютно точными, потому что любой человек обладает свободной волей и в силах изменить будущее. Поэтому мы всегда должны стараться давать позитивно настроенное толкование. Любые негативные или пессимистические пророчества могут оказать на клиента нежелательное воздействие, а следовательно, и осуществиться.

Очень важно помнить, что толкование никогда нельзя делать без разрешения вопрошающего. Любое несанкционированное толкование является вторжением в чужую личную жизнь, что недопустимо и совершенно не профессионально. Очень маловероятно, что подобное толкование окажется точным и справедливым, потому что энергия вопрошающего — ключевой момент любого предсказания. Если же она отсутствует, то толкование будет неверным.

## ВЫБОР СИГНИФИКАТОРА

Сигнификатор — это карта, которая символизирует вопрошающего. Обычно для этого выбирается одна из фигурных карт Младших Арканов, но в таком случае толкование умышленно модифицируется, чтобы сделать эту карту ненужной. Сигнификаторы могут выбираться намеренно или случайно.

В последнем варианте смысл толкования будет более точным, поскольку случайно выбранная карта обычно отражает суть ситуации и проясняет общий смысл толкования.

Если толкователь использует сигнификатор, он должен вытащить его из колоды до тасования и расклада.

Хотя обычно сигнификатором являются фигурные карты Младших Арканов, некоторые толкователи предпочитают использовать в этом качестве карты Старших Арканов, потому что они связаны с более могущественными архетипическими сущностями и могут перевести нас на более высокий духовный уровень.

### СИГНИФИКАТОРЫ МЛАДШИХ АРКАНОВ

Паж Жезлов	Молодая женщина или ребенок. Овен, Лев или Стрелец
Рыцарь Жезлов	Молодой человек. Овен, Лев или Стрелец
Королева Жезлов	Взрослая женщина. Овен, Лев или Стрелец
Король Жезлов	Взрослый мужчина. Овен, Лев или Стрелец
Паж Монет	Молодая женщина или ребенок. Телец, Дева или Козерог
Рыцарь Монет	Молодой человек. Телец, Дева или Козерог
Королева Монет	Взрослая женщина. Телец, Дева или Козерог
Король Монет	Взрослый мужчина. Телец, Дева или Козерог

Паж Мечей	Молодая женщина или ребенок. Близнецы, Весы или Водолей
Рыцарь Мечей	Молодой человек. Близнецы, Весы или Водолей
Королева Мечей	Взрослая женщина. Близнецы, Весы или Водолей
Король Мечей	Взрослый мужчина. Близнецы, Весы или Водолей
Паж Кубков	Молодая женщина или ребенок. Рак, Скорпион или Рыбы
Рыцарь Кубков	Молодой человек. Рак, Скорпион или Рыбы
Королева Кубков	Взрослая женщина. Рак, Скорпион или Рыбы
Король Кубков	Взрослый мужчина. Рак, Скорпион или Рыбы

### СИГНИФИКАТОРЫ СТАРШИХ АРКАНОВ

Маг	Молодой человек
Верховная Жрица	Молодая женщина
Императрица	Взрослая или пожилая женщина
Император	Взрослый или пожилой мужчина

## ДНЕВНИК ТАРО

Чтобы полнее осознать возможность применения Таро в нашей жизни, будет полезно вести дневник Таро. Записывайте в него дату расклада, заданный вопрос, способ расклада, толкование карт и делайте любые пометки, полезные для будущего. Задавая Таро определенный вопрос и отражая этот факт в своем дневнике, позже мы можем оценить,

насколько справедливым, оказалось толкование, а также полнее раскрыть смысл полученного предсказания.

Дневник Таро поможет нам запомнить значения карт. Сам факт записывания толкования помогает нам существенно улучшить собственную память, а также проникнуть в более глубинное значение каждой карты. Когда мы можем вспомнить значение карты, не прибегая к записям, то можем квалифицированно толковать расклад Таро для других.

## ВАРИАНТЫ РАСКЛАДОВ

Когда изучающие Таро только приступают к этому интереснейшему процессу, они не всегда понимают глубинное значение выпавшей карты. Для уточнения предназначен расклад «Что означает эта карта?». Это очень простой расклад, состоящий из четырех карт, используемый для определения значения карты, вызывающей у толкователя сомнение. Остальные расклады предназначены для особых обстоятельств и запросов. Если вы будете пользоваться ими вместе с нашей книгой, то сможете квалифицированно делать предсказания как для себя, так и для других.





### Расклад «Что означает эта карта?»

- Карта 1 — выпавшая карта не означает этого.  
 Карта 2 — выпавшая карта означает это.  
 Карта 3 — выпавшая карта полезна для этого.  
 Карта 4 — лучше всего действовать таким образом.

### ЭЛЕМЕНТАРНЫЙ РАСКЛАД ТАРО

Элементарный расклад — это краткое предсказание, которое может быть использовано как самостоятельно, так и в сочетании с другими, более сложными раскладами. Расклад состоит из пяти карт, значение которых описано ниже.

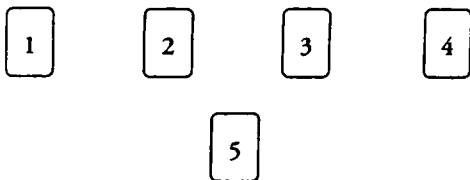

Карта 1, Огонь. Огонь говорит о том, какая область бизнеса для нас наиболее благоприятна. Эта позиция также определяет духовную или творческую активность, наиболее полезную для вопрошающего. Первая карта описывает наши романтические увлечения, отношения с детьми, а также планы на ближайшие выходные.

Карта 2, Земля. Земля говорит о нашем финансовом или материальном положении. Эта карта связана с нашим имуществом, ценностями, а также с нашей самооценкой. Карта Земли говорит о том, как мы относимся к своим обя-

- занностям, к ответственности, лежащей на нас. Кроме того, эта карта связана с карьерой.
- Карта 3, Воздух. Воздух характеризует наши отношения с окружающими. Эти отношения могут быть легкими и безоблачными, близкими, интимными или полезными в информативном плане. Карта Воздуха показывает, насколько мы близки с партнерами, друзьями и знакомыми. Эта карта может также говорить и о том, что нас ожидает в свежей почте, и об исходе судебного разбирательства, и прочее.
- Карта 4, Вода. Вода говорит о нашем эмоциональном состоянии и показывает, что в нашей жизни вызывает наиболее глубокий эмоциональный отклик. Вода отражает нашу домашнюю жизнь, а также те области жизни, которые нуждаются в очищении.
- Карта 5, Дух. Дух представляет кармический аспект нашего существования. Дух показывает те области жизни, которые находятся вне нашего управления и суждены нам свыше. Эта карта показывает, что нам необходимо для духовного роста и прогресса на духовном пути.

### РАСКЛАД «ЗВЕЗДНЫЙ ДОМ»

Расклад «Звездный дом» применяют в тех случаях, когда нужно узнать, что делать в двенадцати основных областях жизни человека. Тринадцать карт раскладываются, как показано на рисунке. Первые двенадцать карт говорят о различных областях жизни, а тринадцатая представляет основной смысл толкования.

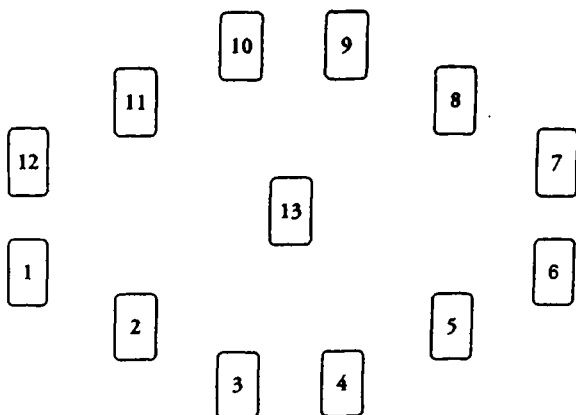

- Карта 1. Первый дом представляет личность, «я» и поведение.
- Карта 2. Второй дом представляет наше имущество, ценности и чувствительность.
- Карта 3. Третий дом говорит о нашей способности к общению, о коротких путешествиях и об обучении.
- Карта 4. Четвертый дом символизирует наш дом, безопасность и родительские способности.
- Карта 5. Пятый дом представляет нашу любовную жизнь, творческие способности и отношения с детьми.
- Карта 6. Шестой дом символизирует наши обязанности, ответственность и состояние здоровья.
- Карта 7. Седьмой дом символизирует брак, близких друзей, открытых врагов, контракты, а также другие деловые соглашения.

- Карта 8. Восьмой дом символизирует нашу сексуальность, крупные перемены, совместные предприятия и смерть.
- Карта 9. Девятый дом связан с религиозными убеждениями, философией, высшим образованием, путешествиями, жизненным опытом, формирующим отношение к жизни.
- Карта 10. Десятый дом связан с карьерой, репутацией, успехом и судьбой.
- Карта 11. Одиннадцатый дом — это жизненные цели, дружба и связи.
- Карта 12. Двенадцатый дом представляет нашу карму, тайных врагов, проблемы, те стороны нашей жизни, которые требуют совершенствования.
- Карта 13. Представляет основной смысл толкования.

### РАСКЛАД «ЗВЕЗДНЫЙ МЕСЯЦ»

Этот расклад применяется для того, чтобы узнать, что готовит нам грядущий год. В нем также используется тринадцать карт, причем первые двенадцать символизируют месяцы года, а тринадцатая подводит итог всего толкования. Расклад аналогичен раскладу «Звездный дом». Значение карт следующее:

- |                    |                                       |
|--------------------|---------------------------------------|
| карта 1 — январь;  | карта 8 — август;                     |
| карта 2 — февраль; | карта 9 — сентябрь;                   |
| карта 3 — март;    | карта 10 — октябрь;                   |
| карта 4 — апрель;  | карта 11 — ноябрь;                    |
| карта 5 — май;     | карта 12 — декабрь;                   |
| карта 6 — июнь;    | карта 13 — основной смысл толкования. |
| карта 7 — июль;    |                                       |

## РАСКЛАД «ТРОЙНОЙ ЗВЕЗДНЫЙ ДОМ»

После того как вы полностью овладеете раскладом «Звездный дом», вы можете поэкспериментировать с раскладом «Тройной звездный дом», потому что в нем используется уже тридцать девять карт, что позволяет делать предсказание более точно. Расклад этот аналогичен раскладу «Звездный дом», но на каждой позиции лежат три карты вместо одной. Группируются карты следующим образом:

карты 1, 14, 27;	карты 7, 20, 33;
карты 2, 15, 28;	карты 8, 21, 34;
карты 3, 16, 29;	карты 9, 22, 35;
карты 4, 17, 30;	карты 10, 23, 36;
карты 5, 18, 31;	карты 11, 24, 37;
карты 6, 19, 32;	карты 12, 25, 38;
	карты 13, 26, 39.

## РАСКЛАД «ШЕСТЬ МЕСЯЦЕВ»

Этот расклад применяется тогда, когда вопрошающий хочет узнать о ближайших шести месяцах.

Колонка А — «я». Три карты этой колонки говорят о жизненных обстоятельствах, сложившихся на момент толкования. Они характеризуют наше эмоциональное состояние, говорят о том, что занимает наш разум, а также о наших первоочередных задачах.

Колонка Б — отношения. Три карты, находящиеся в этой колонке, говорят о состоянии наших личных отношений. Эти отношения могут существовать между партнерами, близкими друзьями и даже врагами. Если карты в этой колонке не носят личного характера, значит, близкие отношения не играют на

данный момент важной роли в жизни вопрошающего. Если ситуация сложилась именно так, значит, эта колонка связана с менее близким окружением человека.

Колонка В — надежды/страхи. Три карты, находящиеся в этой колонке, говорят о наших надеждах, страхах, мечтах и желаниях.

Колонка Г — ожидания. Эти три карты говорят о том, чего мы ожидаем от ближайших шести месяцев. Так как они отражают только наши собственные ожидания, события могут сложиться совершенно иначе или не осуществиться вообще.

Колонка Д — неожиданные события. Эти три карты предупреждают нас о том, чего мы не ожидаем. Эти карты обычно связаны с судьбой и кармой.

Колонка Е — ближайшее будущее. Эти три карты говорят о событиях, которые могут осуществиться в течение ближайших двух-трех месяцев начиная с момента толкования.

Ряд 1	<input type="text"/>	<input type="text"/>	<input type="text"/>	<input type="text"/>	<input type="text"/>	<input type="text"/>	<input type="text"/>
Ряд 2	<input type="text"/>	<input type="text"/>	<input type="text"/>	<input type="text"/>	<input type="text"/>	<input type="text"/>	<input type="text"/>
Ряд 3	<input type="text"/>	<input type="text"/>	<input type="text"/>	<input type="text"/>	<input type="text"/>	<input type="text"/>	<input type="text"/>
	А	Б	В	Г	Д	Е	Ж

Колонка Ж — отдаленное будущее. Эти три карты связаны с событиями, которые с высокой степенью вероятности могут осуществиться через четыре — шесть месяцев после толкования. Расположение карт говорит о точном сроке — то есть четыре, пять или шесть месяцев должно пройти до свершения предсказанного события.

Карта 22 — смысл. Финальная карта определяет основной смысл ближайших шести месяцев. Если она выбирается случайным образом, то несет в себе глубокий смысл. Она предлагает вопрошающему наиболее полезный для него образ действий в ближайшее время.

### «ЦЫГАНСКИЙ РАСКЛАД»

«Цыганский расклад» — это еще один способ узнать, что же готовят нам ближайшие шесть месяцев. «Цыганский расклад» аналогичен раскладу «Шесть месяцев». В нем участвуют двадцать две карты. Они раскладываются в три ряда, каждый из которых определяет прошедшее, настоящее и будущее. Последняя карта определяет смысл всего толкования.

Ряд 1 — прошедшее. Эти карты говорят о событиях, которые произошли до толкования, и об их влиянии на жизнь вопрошающего.

Ряд 2 — настоящее. Эти карты говорят о событиях, происходящих в настоящее время.

Ряд 3 — будущее. Эти карты говорят о событиях, которые могут произойти в течение ближайших шести месяцев.

## ДНЕВНЫЕ РАСКЛАДЫ

Таро — это мощное медитативное средство, а также замечательный оракул. Толкование можно сделать всего по одной карте. Эта карта, вытянутая в начале или в конце каждого дня, откроет вам глубинный архетипический смысл событий дня. С такой целью применяются два расклада — из одной карты и из трех карт.

### РАСКЛАД ИЗ ОДНОЙ КАРТЫ

Это простейший способ узнать, что готовит вам грядущий день. Утром вы должны вытянуть из колоды Таро одну карту. Вопросающий должен задать вопрос, связанный с текущим днем, перетасовать колоду и вытянуть карту. Запишите дату расклада и вытянутую карту в свой дневник, потому что очень часто подлинный смысл карты бывает не совсем ясен. Изучив записи дневника позднее, вы сможете лучше понять смысл происходящего в вашей жизни.

### РАСКЛАД ИЗ ТРЕХ КАРТ

Расклад из трех карт помогает вам лучше понять происходящее в различных областях вашей жизни: в физическом, ментальном и духовном аспектах. Хотя расклад из трех карт реализуется в течение более длительного срока, он дает более точный и ясный ответ.



Физическое



Ментальное



Духовное



Этот расклад производится следующим образом:

Карта 1. Каково мое физическое состояние?

Карта 2. Каково мое ментальное состояние?

Карта 3. Каково мое духовное состояние?

### «СЕМИКОНЕЧНАЯ ЗВЕЗДА»

«Семиконечная звезда» — это популярный расклад, используемый для предсказания событий, которые могут произойти в течение ближайшей недели.

В этом раскладе используются восемь карт, каждая из которых проливает свет на конкретный день недели (первые семь карт), а также на смысл этой недели в вашей жизни (восьмая карта).

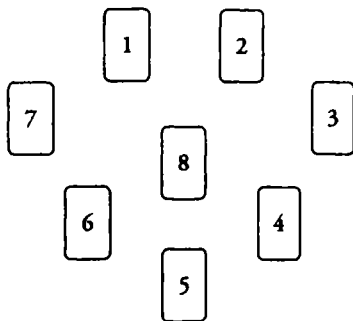

Карта 1 — понедельник;

карта 2 — вторник;

карта 3 — среда;

карта 4 — четверг;

карта 5 — пятница;

карта 6 — суббота;

карта 7 — воскресенье;

карта 8 — смысл недели.

## «КЕЛЬТСКИЙ КРЕСТ»

«Кельтский крест» — это древний оракул, который применяется в наши дни необычайно широко. Его используют для общего толкования или для получения ответа на конкретный вопрос.

Основной «Кельтский крест» состоит из десяти карт.

Карта 1 — вопрос. Эта карта определяет характер запроса. Очень часто она отражает глубинные мотивы вопроса, которые вопрошающий не осознает.

Карта 2 — влияние. Эта карта определяет атмосферу, оказывающую влияние на толкование. Она отражает обстоятельства, которые мешают или помогают достижению поставленных перед нами целей и осуществлению честолюбивых замыслов.

Карта 3 — ситуация. Эта карта отражает ситуацию, приведшую нас к обращению к Таро.

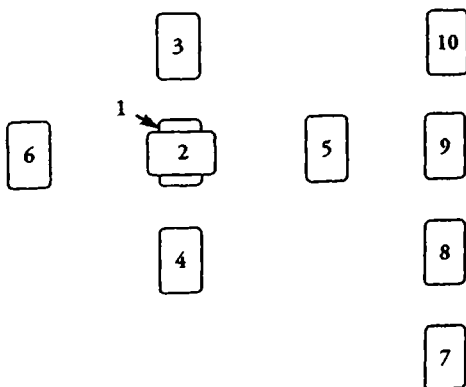

- Карта 4 — ближайшее прошлое. Эта карта говорит о событиях, произошедших перед толкованием и оказавших непосредственное влияние на ситуацию.
- Карта 5 — настоящее. Эта карта говорит о чувствах, надеждах и страхах, живущих в душе вопрошающего в момент толкования.
- Карта 6 — ближайшее будущее. Эта карта показывает нам то, что с большой степенью вероятности может произойти в ближайшем будущем, обычно в течение трех месяцев.
- Карта 7 — отношение вопрошающего. Эта карта определяет отношение вопрошающего к ситуации.
- Карта 8 — взгляд посторонних. Эта карта определяет отношение к ситуации людей, близких вопрошающему, а также говорит о характере его окружения.
- Карта 9 — за и против. Эта карта говорит о преимуществах и скользких моментах сложившейся ситуации.
- Карта 10 — исход. Эта карта говорит о возможном исходе ситуации. Следует обратить особое внимание на то, что если эта карта для вопрошающего неблагоприятна, то при помощи своей свободной воли он может изменить обстоятельства. Карта всего лишь предупреждает его о возможном исходе, если он ничего не предпримет.

### РАСКЛАД «ТРОЙНОЙ КЕЛЬТСКИЙ КРЕСТ»

«Кельтский крест» — великолепный расклад, выдержавший испытание временем. Многие толкователи пользуются этим раскладом еще с античных времен. Чем более квалифицирован толкователь,

тем больше информации он может извлечь из такого расклада. Еще более информативен «Тройной Кельтский крест», когда на каждую позицию кладется по три карты. Они группируются следующим образом:

карты 1, 11, 21;	карты 6, 16, 26;
карты 2, 12, 22;	карты 7, 17, 27;
карты 3, 13, 23;	карты 8, 18, 28;
карты 4, 14, 24;	карты 9, 19, 29;
карты 5, 15, 25;	карты 10, 20, 30.

### РАСКЛАД «КЕЛЬТСКИЙ БЛОК»

«Кельтский блок» — это дальнейшее развитие «Кельтского креста». К раскладу добавляется еще четыре карты, которые призваны прояснить ситуацию и охарактеризовать скрытый смысл толкования. Карты 11, 12, 13 образуют триаду и символизируют тонкие влияния окружения вопрошающего. Карта 14 называется утвердителем, она подводит итог всего расклада и говорит о возможном исходе. Утвердитель служит цели прояснения или подтверждения смысла всех предыдущих предсказаний, оставшихся неясными.

«Кельтский блок» отличается от «Кельтского креста», поэтому решение о выборе того или иного типа расклада нужно принимать осмысленно, до того, как положена первая карта. Если «Кельтский крест» разложен, а четыре карты оставлены на потом, триада и утвердитель могут дать противоречивые предсказания, потому что тонкие влияния энергии первоначального вопроса не были переданы колоде во время подготовительного процесса.

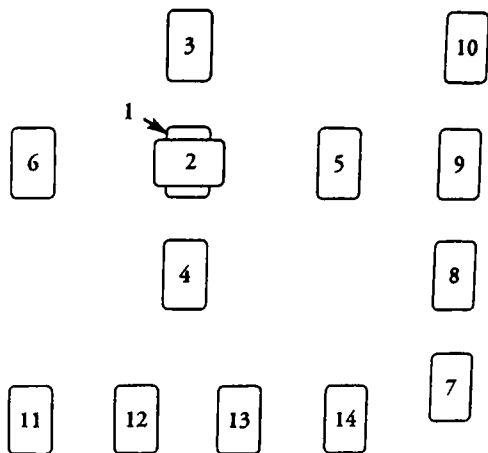

Карты 11, 12, 13 — триада. Эти карты определяют тонкие влияния окружения вопрошающего на его эмоции, отношения и связи.

Карта 14 — утвердитель. Эта карта подтверждает толкование предыдущих тринадцати карт. Она призвана дополнить и подтвердить информацию карты 10 — исход.

### РАСКЛАД «АНКХ»

Люди обычно прибегают к помощи Таро, когда хотят узнать истину касательно конкретной проблемы. В древнеегипетской мифологии анкх считался символом вечной жизни, воплощенной в бесчисленных инкарнациях. Этот древний символ был связан также с мудростью и истиной. Расклад «Анкх» очень популярен в Германии, где возникла и получила свое развитие психология познания и геш-

гальт-терапия. Этот расклад — бесценное средство, позволяющее перейти на сознательный и бессознательный уровни знания о конкретной ситуации.

Расклад «Анкх» состоит из девяти карт, которые вскрывают глубинные психологические аспекты ситуации, относительно которой и был задан вопрос.

Карта 1 — отношение. Эта карта показывает отношение, импульс, энергию, влияющие на ситуацию. Она символизирует бессознательное отношение, поэтому ее смысл может быть не до конца ясен.

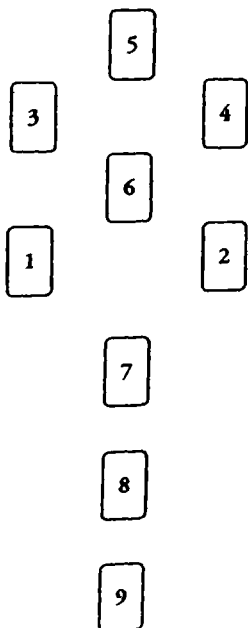

- Карта 2 — вторичное отношение. Эта карта говорит о вторичных отношениях, импульсах, энергии, связанных с ситуацией. Как и карта 1, вторая карта говорит о бессознательном. Поэтому и ее значение может быть ясно не до конца. Иногда она дополняет карту 1, а порой говорит о совершенно противоположном (особенно если ситуация связана с группой людей, имеющих различные точки зрения).
- Карта 3 — земное. Эта карта отражает первичные влияния, которые привели к толкованию. Эти земные причины могли возникнуть в прошлом году или даже несколько лет назад. Возможно, они связаны с прошлыми жизнями, если толкование носит кармический характер.
- Карта 4 — триггер. Эта карта служит катализатором, приводящим вас к осознанию ситуации.
- Карта 5 — высшее познание. Эта карта связана со способностью человека к высшему познанию. Она показывает нам, что наше высшее «я» знает истину.
- Карта 6 — неизбежные последствия. Эта карта показывает нам, что неизбежные события основываются на том, о чем сообщили нам предыдущие пять карт. В большинстве случаев событие, предвещаемое этой картой, совершенно отчетливо, потому что оно оказывает непосредственное воздействие на наше сознание.
- Карта 7 — следующий шаг. Эта карта говорит о том, что вопрошающий должен предпринять после цепочки событий, разрешающих ситуацию. Иногда эта карта отражает конкретные действия, которые мы должны осуществить, или говорит о событии, которое изменит ситуацию.

Карта 8 — удивительный опыт. Эта карта символизирует неожиданное событие, которое повлияет на исход.

Карта 9 — вероятный исход. Эта карта говорит о вероятном исходе ситуации.

### РАСКЛАД «ДРЕВО СЕФИРОТОВ»

Этот расклад основывается на каббалистической схеме, называемой Древом сефиротов. В раскладе «Древо сефиротов» используется десять карт, каждая из которых связана с десятью сефиротами Древа.

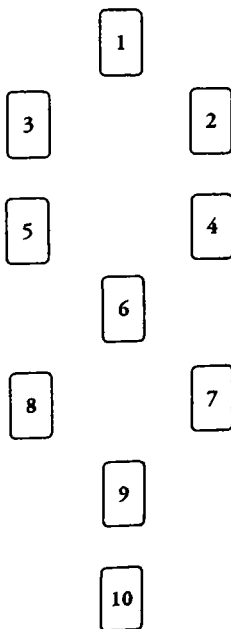



Этот расклад полезен в начале сеанса, потому что он дает четкое толкование основной цели человека ко времени осуществления толкования.

- Карта 1 связана с Кетер. Символизирует наш духовный мир и внутреннее состояние.
- Карта 2 связана с Хохмой. Символизирует нашу энергию, силу и ответственность.
- Карта 3 связана с Бинах. Символизирует те области жизни, в которых мы испытываем ограничения, запреты, а также связана с ситуациями, которые требуют стабилизации.
- Карта 4 связана с Хезет. Символизирует финансовые вопросы и практическую деятельность.
- Карта 5 связана с Гебурах. Определяет обман, вызов, а также те области жизни, в которых мы ощущаем сопротивление.
- Карта 6 связана с Тифарет. Символизирует те области жизни, в которых мы преуспели и нашли признание.
- Карта 7 связана с Нецах. Символизирует нашу любовную жизнь, привлекательность и эмоциональную привязанность.
- Карта 8 связана с Ход. Определяет материальные вопросы, бизнес и карьеру. Эта карта говорит о том, насколько мы преуспели в этих областях.
- Карта 9 связана с Есод. Определяет наше подсознание и говорит о состоянии в потаенных областях жизни.
- Карта 10 связана с Малкут. Определяет наши корни, семейную жизнь и близкие взаимоотношения.

## РАСКЛАД «ПУТЬ»

Этот расклад основывается на двадцати двух путях, связывающих между собой десять сефиротов каббалы. Его не следует применять слишком часто, так как он оказывает мощное эзотерическое воздействие на нашу жизнь, и это влияние довольно продолжительно. Расклад «Путь» можно применять совместно с раскладом «Древо сефиротов», чтобы лучше понять эзотерические влияния, которые окружают нас в повседневной жизни. Для этого расклада из двадцати двух карт можно применять как полную колоду, так и только карты Старших Арканов.

Когда вы используете только карты Старших Арканов, чтобы придать толкованию больший смысл, то это предсказание делается на всю жизнь, на обстоятельства целой жизни, а не какого-то краткого ее этапа. Полная колода используется для предсказания на год. Такой расклад отражает события, которые ожидают нас в предстоящем году.

Карта 1. Она показывает выбор, который нам предстоит сделать на жизненном пути. Хотя мы вступаем в земную жизнь с предначертанным жизненным планом, у нас остается свободный выбор, который может изменить нашу судьбу. Этот выбор всегда связан с духовным развитием.

Карта 2. Эта карта говорит о том, что поможет нам добиться цели и выполнить наше предназначение, на которое мы согласились еще до рождения.

Карта 3. Эта карта связана с внутренним знанием, помогающим решить проблемы, с которыми мы сталкиваемся в ежедневном жизненном пути.

- Карта 4. Эта карта символизирует женское начало внутри нас, а также материнскую роль, которую нам предстоит исполнить в земной жизни.
- Карта 5. Она символизирует мужское начало внутри нас, а также отцовскую роль, которую нам предстоит выполнить в земной жизни.
- Карта 6. Она представляет наш философский взгляд на жизнь, а также тех людей, которые призваны быть нашими наставниками.

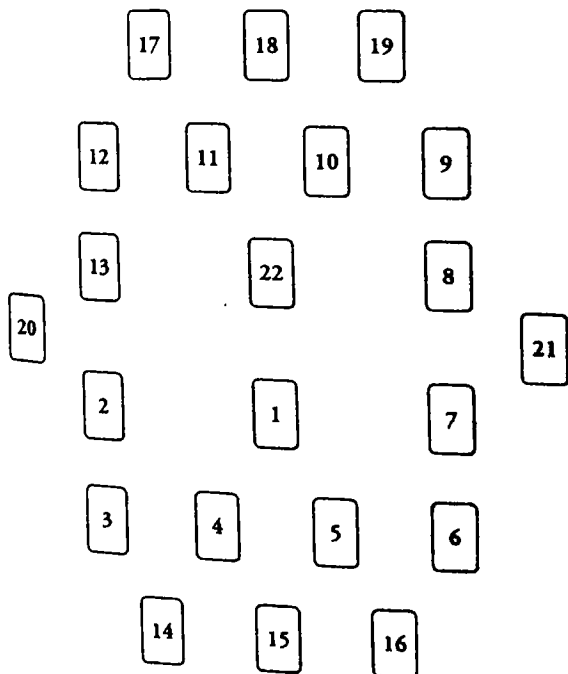

- Карта 7. Эта карта говорит о тех областях жизни, которые принесут нам наибольшее удовлетворение. Кроме того, она связана с теми людьми, с которыми мы должны воссоединиться в этой жизни, — с родственными душами из предыдущих инкарнаций.
- Карта 8. Эта карта связана с теми областями жизни, в которых мы должны проявить особенную настойчивость, даже в самых сложных обстоятельствах, потому что успех всегда является плодом настойчивых усилий.
- Карта 9. Эта карта символизирует те области жизни, в которых мы должны подчиниться дисциплине и проявить силу, чтобы реализовать себя.
- Карта 10. Эта карта говорит о поисках внутреннего «я», чтобы найти решение стоящих перед нами проблем.
- Карта 11. Эта карта говорит о судьбе. Она показывает события, которые могут произойти в нашей жизни в соответствии с принятыми нами еще до рождения обязательствами.
- Карта 12. Она говорит об областях жизни, в которых мы должны восстановить баланс и гармонию. Она предостерегает нас о существующих дисбалансах.
- Карта 13. Эта карта говорит о необходимости жертвы, которая даст нам мудрость и поможет перейти на иной, более высокий уровень сознания, поскольку иного пути к этому уровню не существует.
- Карта 14. Эта карта говорит о тех областях жизни, в которых мы должны осуществить радикальные изменения. Эти изменения помогут нашему духовному росту и развитию.
- Карта 15. Эта карта говорит о тех областях жизни, в которых нам следует соблюдать умеренность.

- Карта 16. Она символизирует те области, в которых мы должны выполнить свои обязательства, взятые на себя ранее. Эта карта говорит также об обстоятельствах, искушающих нас пойти тем или иным путем, хотя мы будем осознавать, что эти пути вредят нашему духовному росту.
- Карта 17. Эта карта показывает, где мы должны оторваться от прошлого и заново взглянуть на ситуацию, поскольку прошлое тормозит наше развитие. Эти предсказания обычно бывают расплывчатыми, но в любом случае они говорят о необходимости роста, который невозможен без какого-то внешнего толчка.
- Карта 18. Эта карта связана с теми областями жизни, в которых мы вполне компетентны и можем дать совет другим людям. Эта карта связана также с желаниями, она говорит о возможности их реализации.
- Карта 19. Эта карта показывает нам те области жизни, в которых мы оторвались от реальности, где мы не способны воспринимать жизнь такой, какова она на самом деле. Она связана с теми событиями, которые погружают нас в депрессию, а также говорит о людях, которые умышленно обманывают нас.
- Карта 20. Эта карта связана с радостью и счастьем.
- Карта 21. Она открывает нам нашу карму, пришедшую из прошлых жизней. Мы согласились исполнить наше предназначение и теперь не должны испытывать сомнений.
- Карта 22. Эта карта говорит о нашем предназначении в земном плане. В соответствии с законами реинкарнации мы не случайно яви-

лись на этот свет, но вольны изменять обстоятельства нашей жизни так, чтобы полностью исполнить предначертанное и завершить очередной круг существования.

## РАСКЛАД «ЧАКРЫ»

Этот расклад позволяет нам оценить состояние наших чакр. Чакры периодически открываются и закрываются, в зависимости от нашего состояния. Негативные мысли и эмоции могут блокировать определенные чакры, поэтому подобную блокаду нужно осознать и снять. Когда вы сняли блокировку с той или иной чакры, она начинает функционировать нормально. Для такого расклада вам потребуется десять карт, каждая из которых символизирует отдельную чакру тела.

Карта 1 — корневая чакра. Она связана с теми областями жизни, которые отвечают за выживание и безопасность. Она показывает, насколько силен в нас инстинкт выживания, когда мы находимся под давлением или ощущаем угрозу. Эта карта говорит о том, насколько сильно мы связаны с физическим миром, в какой области нам предпочтительнее работать. Эта карта говорит также и о нашем отношении к членам семьи.

Карта 2 — священная чакра. Эта карта связана с нашим эмоциональным благополучием. Она говорит о состоянии нашей сексуальной жизни, о тех уроках, которые мы должны извлечь из нашей сексуальности. Священная чакра также связана с отношением к тем, кто вызывает в нас сильное эмоциональное или сексуальное влечение.

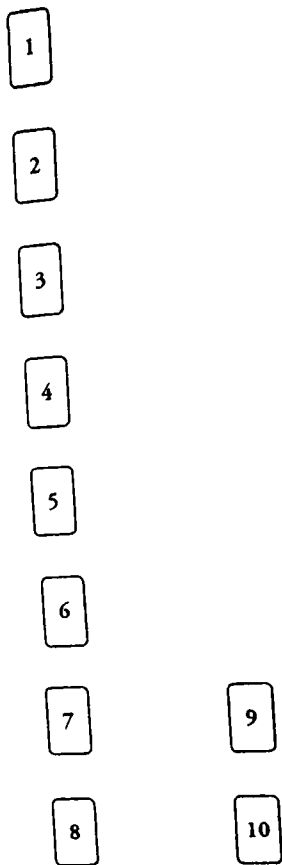

Карта 3 — солнечное сплетение. Эта карта говорит о нашей способности концентрироваться. Она показывает, какие обстоятельства должны нас настораживать, поскольку они оказыва-

ют сильное влияние на нашу жизнь. Солнечное сплетение говорит об отношениях с людьми, оказывающими сильное влияние на нашу жизнь и работу.

- Карта 4 — сердечная чакра. Она показывает, насколько мы способны испытывать любовь и принимать ее. Она говорит о доверии и о том, где нам следует быть более чуткими и сострадательными. Сердечная чакра призывает испытывать безусловную любовь, а также характеризует отношения с теми, кто вошел в нашу жизнь, чтобы оттенить наши поступки, сделав их более ясными для нас.
- Карта 5 — тимус. Эта чакра определяет нашу способность находиться в мире с самим собой. Она показывает, что вызывает в нашей жизни стрессы и как эти стрессы влияют на нашу иммунную системы. Тимус говорит об уроках, которые нам следует усвоить лучше, об отношениях с другими людьми, о сострадании к ним.
- Карта 6 — чакра шеи. Эта карта говорит о нашей способности к общению. Она показывает, к чему нам следует прислушаться более внимательно, а также управляет умением передавать истинные мысли через речь или письмо. Шейная чакра показывает наши отношения с людьми, которые стимулируют нашу способность к общению.
- Карта 7 — чакра третьего глаза. Эта карта показывает те области жизни, на которые нам следует обратить более пристальное внимание. Ясно ли мы представляем себе ситуацию? Третий глаз показывает также те области жизни, в которых нам нужно проявить воображение и творческие способности.



- Карта 8 -- венечная чакра. Она показывает развитие нашей духовности и те препятствия, которые мешают нашему слиянию с высшим «я».
- Карта 9 -- чакры рук. Эта карта показывает нам, как использовать нашу энергию для исцеления других людей и для того, чтобы сделать этот мир лучше и добрее. Эта карта может показывать человека, которого мы должны любить, чтобы сделать его лучше и помочь ему следовать своим путем.
- Карта 10 -- чакры ног. Она показывает, в какой из областей жизни нам следует вернуться на землю, поскольку возможно возникновение проблем и сложностей. Мы должны твердо стоять на ногах, чтобы не поддаться обману.

### РАСКЛАД «ПОДКОВА»

Этот расклад полезен в тех случаях, когда задается конкретный вопрос. Для него вам потребуется всего семь карт, поэтому он особенно популярен среди новичков.

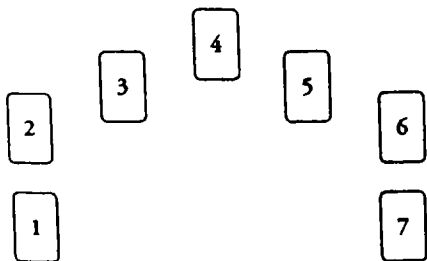

Существует три разновидности расклада «Подкова»: «Классическая подкова», дающая ответ на общие вопросы; «Рабочая подкова», которая связана с вопросами работы и карьеры; «Любовная подкова», которую используют, чтобы получить ответ на вопросы, связанные с любовью и романтическими отношениями. Расклад во всех трех случаях одинаков.

- Карта 1 — прошлое. Карта говорит о событиях в прошлом, непосредственно связанных с вопросом.
- Карта 2 — настоящее. Карта отражает чувства, мысли и события, связанные с текущей ситуацией.
- Карта 3 — скрытые влияния. Карта отражает скрытые влияния, которые могут удивить вопрошающего или изменить исход ситуации.
- Карта 4 — препятствия. Карта показывает вопрошающему, какие препятствия, физические или ментальные, ему придется преодолеть на пути к благополучному исходу.
- Карта 5 — окружение. Карта показывает влияние окружения, отношение других людей, характеризует ситуацию, в которой находится вопрошающий.
- Карта 6 — лучший способ действий. Карта направляет вопрошающего наилучшим путем для достижения благополучного результата.
- Карта 7 — возможный исход. Карта говорит о возможном исходе ситуации в том случае, если вопрошающий последует совету карты 6, подсказывающей ему наилучший образ действий.

## РАСКЛАД «РАБОЧАЯ ПОДКОВА»

- Карта 1 — прошлое. Карта говорит о прошлых влияниях, связанных с проблемой вопрошающего или с его вопросом.
- Карта 2 — настоящее. Карта отражает текущую ситуацию, сложившуюся с работой или карьерой вопрошающего.
- Карта 3 — позитивное влияние. Карта говорит о том позитивном, что есть в ситуации. Речь может идти о талантах, способностях, о безопасности и благополучии.
- Карта 4 — негативное влияние. Карта показывает трудности, существующие в данной ситуации. Эти трудности могут варьироваться от недостатка опыта, неуверенности в собственных силах, скуки, отсутствия материальной заинтересованности до проблем с начальством или коллегами. Если вам выпала позитивная карта, значит, у вас очень мало проблем.
- Карта 5 — внешнее воздействие. Карта отражает внешние влияния на сложившуюся ситуацию.
- Карта 6 — лучший способ действий. Карта направляет вопрошающего наилучшим путем для достижения благополучного результата.
- Карта 7 — возможный исход. Карта говорит о возможном исходе ситуации в том случае, если вопрошающий последует совету карты 6.

## РАСКЛАД «ЛЮБОВНАЯ ПОДКОВА»

«Любовная подкова» — прекрасный способ получить ответ на вопрос, связанный с этой областью жизни.

- Карта 1 — прошлое. Эта карта характеризует начало отношений.
- Карта 2 — настоящее. Карта показывает, как вопрошающий представляет себе отношения с партнером.
- Карта 3 — надежды, страхи и ожидания. Карта показывает, чего вопрошающий ждет от этих отношений. Возможно, эти ожидания подсознательны.
- Карта 4 — конфликты. Карта показывает области, в которых возможно возникновение конфликтов: финансы, эмоции, разум. Эта карта предостерегает вопрошающего от возможных конфликтов в семье, на работе и с друзьями.
- Карта 5 — внешние влияния. Эта карта показывает внешние влияния на складывающиеся отношения. Этими влияниями могут быть предыдущие браки, мнение родителей или детей, отношение друзей, общественные обязанности или недоверие, которое вопрошающий даже не осознает.
- Карта 6 — наилучший образ действий. Карта направляет вопрошающего наилучшим путем для достижения благополучного результата.
- Карта 7 — возможный исход. Карта говорит о возможном исходе ситуации в том случае, если вопрошающий последует совету карты 6.

### БЫСТРЫЙ РАСКЛАД

Бывают моменты, когда разложить более сложный расклад у человека просто не хватает времени — ведь «Кельтский крест» или «Звездный дом» требуют большой сосредоточенности и длительных размышлений. Для таких случаев вам при-

годится быстрый расклад. Он состоит всего из трех карт, но может вполне квалифицированно подсказать вам возможный исход проекта, события или отношений с другими людьми.

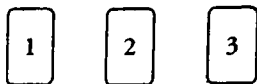

Карта 1 — прошлое. Обстоятельства из прошлого, которые влияют на ваш запрос.

Карта 2 — настоящее. Текущая ситуация. Что нужно предпринять, чтобы добиться благополучного исхода.

Карта 3 — исход. Вероятный исход ситуации.

### «ДА ИЛИ НЕТ» И ТАРО

Существует множество раскладов, таких, как «Кельтский крест» или «Подкова», которые могут дать вам детальный ответ на ваш вопрос, выявить причины, скрытые влияния, показать все «за» и «против», но они требуют времени.

Иногда в спешке мы хотим получить простой ответ: да или нет — и не хотим вскрывать глубинные причины. В таких случаях вам помогут простые расклады «Да или нет». Какие же вопросы можно решить подобным образом?

Должен ли я отправиться в...?

Должен ли я выбрать этот курс в университете?

Получу ли я зарплату на этой неделе?

Получу ли я новую работу на этой неделе?

Как же получить правильный ответ? Вы должны перетасовать колоду, думая о своем вопросе. Разложите полную колоду на столе лицом вниз.

Случайным образом выберите три карты, уберите все остальные. Переверните выбранные три карты. Ответ на вопрос зависит от того, сколько карт будут лежать прямо, а сколько окажется перевернутыми.

Если все три карты лежат прямо — ответ положительный.

Если одна или две карты лежат прямо, то ответ неопределен. Обстоятельства, связанные с вопросом, еще не проявились в полной мере. Будущее расплывчато и переменчиво. Время принятия решения еще не наступило.

Если все три карты выпали перевернутыми — ответ отрицательный.

Такой расклад не требует времени и специальных знаний. Вы можете получить быстрый ответ на прямо поставленный вопрос, требующий однозначного ответа. Хотя вам не нужно толковать смысл выбранных карт, обычно они оказываются связанными с вопросом и проливают дополнительный свет на ситуацию.

### РАСКЛАД «ПОИСК РОДСТВЕННОЙ ДУШИ»

Таро помогает людям увидеть способ встретиться с родственной душой. Таро может точно предсказать, где и когда мы встретим родственную душу. Для этого существует специальный расклад. Он характеризует глубинные устремления человеческой души, поэтому его не следует использовать слишком часто, чтобы не внести сумятицу в свой жизненный путь. Этот расклад можно делать не чаще раза в год. Обязательно записывайте предсказание, чтобы затем проверить его.

Прежде чем объяснить процедуру расклада, важно прояснить некоторые факты, связанные с понятием родственной души. В нашей жизни мы встречаемся с несколькими родственными душами или партнерами, которые дают нам уроки и помогают наше-

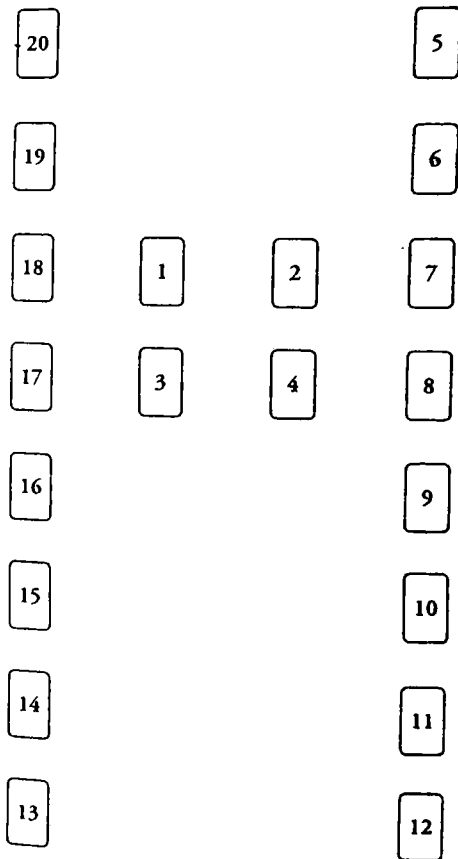

му развитию. Если мы не встретим их и не примем их наставничества, то наша жизнь может пойти совсем не так, как было предначертано. Если мы не в состоянии изменить сложившиеся отношения, они могут затормозить наше развитие. В таком случае перед человеком встает проблема — сохранять старые отношения или рвать их и искать новые. Поскольку наступила эпоха стремительности и скорости, нам приходится решать этот вопрос в отношении гораздо большего числа партнеров, чем в прежние времена.

Карты 1 и 2 — анима, или женский архетип. Эти карты говорят о нашем женском начале. Они связаны с нашей эмоциональной чуткостью, материнским инстинктом, женской ролью, которую мы исполняем в этой жизни.

Карты 3 и 4 — анимус, или мужской архетип. Эти карты говорят о нашем мужском начале. Они связаны с процессами мышления, отцовскими инстинктами и мужской ролью, которую мы исполняем в этой жизни.

Карты от 5 до 11. Символизируют физический, ментальный и эмоциональный путь, который должна пройти родственная душа, прежде чем она встретится с нами. Последовательность событий, предсказываемых картами, обычно отражается в хронологическом порядке.

Карта 12. Она показывает природу отношений между вопрошающим и родственной душой, а также возможный исход этих отношений.

Карты от 13 до 20. Они показывают развитие вопрошающего в эмоциональном, физическом и ментальном плане, прежде чем он встретит родственную душу.



## РАСКЛАД «ОТНОШЕНИЯ»

Когда человек вступает в серьезные отношения, у него возникает вопрос о возможном исходе этого партнерства. Расклад «Отношения» может дать вам квалифицированный совет в подобной ситуации. Для этого расклада вам потребуется двадцать две карты, которые покажут вам природу отношений, прошлое, настоящее и будущее.

Карта 1. Отражает основу отношений.

Карта 2. Отражает прошлые обстоятельства, связанные с этим союзом.

Карта 3. Отражает текущее положение вещей.

Карта 4. Отражает возможное будущее этого союза.

Карты от 5 до 7. Отражают прошлое партнера А.

Карты от 8 до 10. Отражают настоящее партнера Б.

Карты от 11 до 13. Отражают будущее партнера А.

Карты от 14 до 16. Отражают прошлое партнера Б.

Карты от 17 до 19. Отражают настоящее партнера А.

Карты от 20 до 22. Отражают будущее партнера Б.

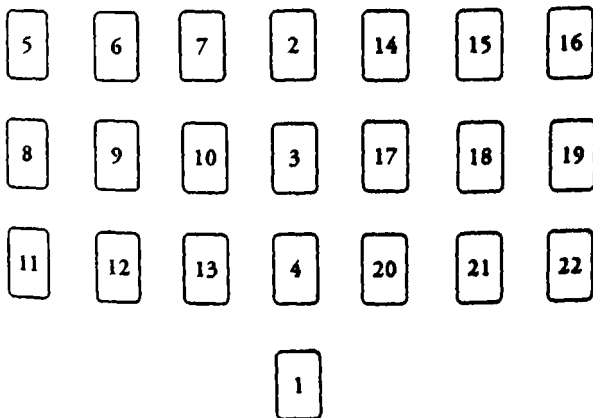

## РУНИЧЕСКИЙ РАСКЛАД ТАРО

Очень часто люди используют единственную руну, называемую руной Одина, чтобы осознать определенную жизненную ситуацию. Руна Одина, как правило, дает достаточно информации, чтобы подсказать нам правильный образ действий. Однако порой нам нужно знать больше, чем может подсказать единственный камень. Такой расклад из пяти рун помогает нам осознать глубинный смысл ситуации, вскрыть всю неясность и сложность, а также отразить нашу личную заинтересованность в запросе.

Рунический расклад Таро основывается на раскладе из пяти рун. Руны заменяются картами Таро, что придает дополнительное очарование скандинавскому оракулу.

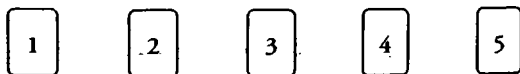

Карта 1 — характеристика ситуации.

Карта 2 — состояние вопрошающего.

Карта 3 — наилучший способ действий.

Карта 4 — жертва, которую придется принести.

Карта 5 — новое состояние ситуации.

## РАСКЛАД «ПИРАМИДА»

Последний расклад, о котором я хочу вам рассказать, пришел к нам из Египта — он даже имеет форму пирамиды. Этот расклад поможет вам решить конкретную проблему и даст ответ на конкретный вопрос.

## ВСЕ О РАСКЛАДАХ

Карта 1 – аспект или влияние, которые породили запрос.

Карты 2 и 3 – возможности и альтернативы, существующие у вопрошающего.

Карты с 4 по 6 – силы, которые определяют развитие ситуации.

Карты с 7 по 10 – наилучший способ разрешения ситуации.

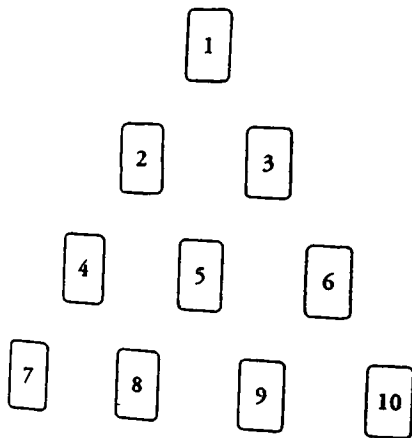

# ОГЛАВЛЕНИЕ

<b>ВСТУПЛЕНИЕ</b> . . . . .	5
<b>ГЛАВА 1. ТРАДИЦИОННЫЕ ЗНАЧЕНИЯ КАРТ ТАРО</b> . . . . .	11
<b>СТАРШИЕ АРКАНЫ</b> . . . . .	11
<b>МЛАДШИЕ АРКАНЫ</b> . . . . .	23
<b>ГЛАВА 2. ОПИСАНИЕ КАРТ ТАРО</b> . . . . .	51
<b>МАСТИ</b> . . . . .	51
<b>ТОЛКОВАНИЕ ФИГУРНЫХ КАРТ</b> . . . . .	53
<b>ВАЖНОСТЬ ШУТА</b> . . . . .	54
<b>ГЛАВА 3. ЛЮДИ В КАРТАХ ТАРО</b> . . . . .	57
<b>ЛЮДИ, ПРЕДСТАВЛЯЕМЫЕ МАСТЯМИ</b> . . . . .	57
<b>ФИГУРНЫЕ КАРТЫ РАЗЛИЧНЫХ МАСТЕЙ</b> . . . . .	59
<b>ЛЮДИ, ПРЕДСТАВЛЯЕМЫЕ СТАРШИМИ АРКАНАМИ</b> . . . . .	59
<b>ГЛАВА 4. КОМБИНАЦИИ В РАСКЛАДАХ</b> . . . . .	66
<b>ОДНА КАРТА</b> . . . . .	66
<b>ДВЕ КАРТЫ</b> . . . . .	66
<b>ТРИ КАРТЫ</b> . . . . .	67
<b>ЧЕТЫРЕ КАРТЫ</b> . . . . .	67
<b>ТУЗЫ</b> . . . . .	67
<b>ДВОЙКИ</b> . . . . .	68
<b>ТРОЙКИ</b> . . . . .	68
<b>ЧЕТВЕРКИ</b> . . . . .	69
<b>ПЯТЕРКИ</b> . . . . .	69
<b>ШЕСТЕРКИ</b> . . . . .	70
<b>СЕМЕРКИ</b> . . . . .	70
<b>ВОСЬМЕРКИ</b> . . . . .	71
<b>ДЕВЯТКИ</b> . . . . .	71
<b>ДЕСЯТКИ</b> . . . . .	72
<b>ПАЖИ/ПРИНЦЕССЫ</b> . . . . .	72
<b>РЫЦАРИ</b> . . . . .	73
<b>КОРОЛЕВЫ</b> . . . . .	74
<b>КОРОЛИ</b> . . . . .	74
<b>ГЛАВА 5. ПЛАНИРОВАНИЕ ВРЕМЕНИ И ТАРО</b> . . . . .	76
<b>МАЛОЕ СОВПАДЕНИЕ</b> . . . . .	76
<b>ДВОЙКИ</b> . . . . .	77
<b>ТРОЙКИ</b> . . . . .	78
<b>СЕМЕРКИ</b> . . . . .	79
<b>ДЕВЯТКИ</b> . . . . .	81
<b>БОЛЬШОЕ СОВПАДЕНИЕ</b> . . . . .	83

<b>ГЛАВА 6. СИМВОЛИКА КАРТ ТАРО . . . . .</b>	<b>84</b>
<b>ГЛАВА 7. НУМЕРОЛОГИЯ И ТАРО . . . . .</b>	<b>121</b>
ЦИФРЫ . . . . .	122
СОСТАВНЫЕ ЧИСЛА . . . . .	126
ЦИКЛИЧЕСКИЙ РИТМ ТАРО . . . . .	130
<b>ГЛАВА 8. АСТРОЛОГИЯ ЭЛЕМЕНТОВ И ТАРО . . . . .</b>	<b>132</b>
КАК ЭЛЕМЕНТЫ И МАСТИ ВЛИЯЮТ ДРУГ НА ДРУГА	135
ЭЛЕМЕНТ ОГНЯ/МАСТЬ ЖЕЗЛОВ . . . . .	136
ЭЛЕМЕНТ ЗЕМЛИ/МАСТЬ МОНЕТ . . . . .	137
ЭЛЕМЕНТ ВОЗДУХА/МАСТЬ МЕЧЕЙ . . . . .	139
ЭЛЕМЕНТ ВОДЫ/МАСТЬ КУБКОВ . . . . .	140
<b>ГЛАВА 9. АСТРОЛОГИЯ И ТАРО . . . . .</b>	<b>141</b>
ПЛАНЕТЫ . . . . .	141
ЗНАКИ ЗОДИАКА . . . . .	149
<b>ГЛАВА 10. КАББАЛА И ТАРО . . . . .</b>	<b>158</b>
22 ПУТИ . . . . .	167
<b>ГЛАВА 11. КНИГА ПЕРЕМЕН И ТАРО . . . . .</b>	<b>175</b>
СВЯЗЬ КАРТ ТАРО И КНИГИ ПЕРЕМЕН . . . . .	177
<b>ГЛАВА 12. ТАРО И РУНЫ . . . . .</b>	<b>183</b>
<b>ГЛАВА 13. ЦВЕТ И ТАРО . . . . .</b>	<b>185</b>
<b>ГЛАВА 14. ЧАКРЫ И ТАРО . . . . .</b>	<b>192</b>
РАСПОЛОЖЕНИЕ ЧАКР . . . . .	193
<b>ПРИЛОЖЕНИЕ. ВСЕ О РАСКЛАДАХ . . . . .</b>	<b>204</b>
ПОДГОТОВКА К ИСПОЛЬЗОВАНИЮ ТАРО . . . . .	204
ДНЕВНИК ТАРО . . . . .	215
ВАРИАНТЫ РАСКЛАДОВ . . . . .	216