

А К А Д Е М И Я Н А У К С С С Р



РЕДКОЛЛЕГИЯ СЕРИИ «НАУЧНО-БИОГРАФИЧЕСКАЯ ЛИТЕРАТУРА»
И ИСТОРИКО-МЕТОДОЛОГИЧЕСКАЯ КОМИССИЯ
ИНСТИТУТА ИСТОРИИ ЕСТЕСТВОЗНАНИЯ И ТЕХНИКИ АН СССР
ПО РАЗРАБОТКЕ НАУЧНЫХ БИОГРАФИЙ ДЕЯТЕЛЕЙ
ЕСТЕСТВОЗНАНИЯ И ТЕХНИКИ:

*Л. Я. Бляхер, А. Т. Григорьян, Б. М. Кедров,
Б. Г. Кузнецов, В. И. Кузнецов, А. И. Купцов,
Б. В. Левшин, С. Р. Микулинский, Д. В. Ознобишин,
З. К. Соколовская (ученый секретарь), В. Н. Сокольский,
Ю. И. Соловьев, А. С. Федоров (зам. председателя),
И. А. Федосеев (зам. председателя), А. П. Юшкевич,
А. Л. Янин (председатель), М. Г. Ярошевский*

Е. Л. Немировский

**Иван
ФЕДОРОВ**

около 1510 — 1583

Ответственный редактор
А. А. ЧЕКАНОВ



ИЗДАТЕЛЬСТВО «НАУКА»

МОСКВА

1985

Немировский Е. Л. **Иван Федоров** (около 1510—1583). — М.: Наука, 1985

Иван Федоров — великий русский просветитель, человек, основавший первые типографии в России и на Украине. Он напечатал первый восточнославянский учебник, сыгравший колоссальную роль в становлении отечественной педагогики. Особое внимание в книге уделено техническому творчеству первопечатника. Рассказано и о развитии его традиций новаторами отечественной полиграфии.

Книга предназначена для широкого круга читателей, для всех тех, кто интересуется историей книги в России, развитием и совершенствованием технических знаний.

Рецензенты:

кандидат технических наук Н. К. ЛАМАН,
доктор филологических наук А. Я. ЧЕРНЯК

Предисловие

«Печатный станок — сильнейшее наше оружие»¹. Эта лаконичная, но предельно точная характеристика дана Владимиром Ильичем Лениным в критический для молодого Советского государства момент — в феврале 1918 г., когда после срыва переговоров в Брест-Литовске немецкие войска начали наступление на революционный Петроград.

Оружие это формировалось и оттачивалось веками. У истоков его — подвиг Ивана Федорова, подарившего нашей стране книгопечатание.

Иван Федоров Москвитин!

В истории есть имена, над которыми не властно время. Правда, каждая эпоха создает свой облик выдающейся личности. В прошлом Ивана Федорова считали не более чем мастеровым, техническим исполнителем духовных свершений просвещенных властителей мира сего — царя, митрополита, всесильных магнатов... В советской исторической науке сформировался иной облик первопечатника — великого просветителя, высокообразованного ученого, одного из титанов эпохи Возрождения. Всю жизнь Иван Федоров самоотверженно и без усталости работал ради того, чтобы вывести «честный русский народ» — так он назвал свою читательскую аудиторию в послесловии Апостола — на столбовую дорогу прогресса.

Чем обязаны мы этому человеку?

В 1564 г. Иван Федоров вместе со своим другом Петром Тимофеевым Мстиславцем выпустил первую, точно датированную московскую печатную книгу, положив начало непрерывной типографской традиции на Руси.

Десять лет спустя, в 1574 г., он основал первую на украинской земле типографию. В том же 1574 г. Иван Федоров выпустил в свет во Львове первый наш учебник — Азбуку, сыгравшую колоссальную роль в становлении отечественного просвещения.

В 1578 г., уже в Остроге, печатая свою вторую «Азбуку», он помещает в ней прославленный памятник древней бол-

¹ Ленин В. И. Телеграмма Президиуму Совдепа, Союзу печатников, Сытину. — Ленинский сб., М., 1970, т. 37, с. 70.

гарской литературы — «Сказание» Черноризца Храбра о создании славянского письма Кириллом и Мефодием. Таким образом, мы можем говорить об Иване Федорове как о первом публикаторе старославянских текстов.

В дальнейшем знаменитый типограф напечатал первый в истории отечественной документалистики алфавитно-предметный указатель, который одновременно был и первым сборником афоризмов, и первый восточнославянский календарь. Его жизненным подвигом стало издание первой полной славянской Библии.

Жизнь и деятельность первопечатника Ивана Федорова сравнительно хорошо изучены. Указатели посвященных ему книг, журнальных и газетных статей, изданные в 1975 и 1983 гг., содержат 2069 библиографических описаний². Значительный вклад в «Федоровиану» внесли Г. Я. Голенченко, А. П. Запаско, А. С. Зернова, Я. Д. Исаевич, К. Ф. Калайдович, Е. И. Кацпржак, Н. П. Ковальский, Г. И. Коляда, И. П. Крип'якевич, В. И. Лукьяненко, О. Я. Мацюк, И. З. Мыцко, А. И. Некрасов, Т. Н. Протасьева, С. Л. Пташицкий, И. С. Свенцицкий, А. А. Сидоров и другие ученые. Выпущенные Иваном Федоровым издания тщательно описаны Т. А. Быковой, А. С. Зерновой, И. П. Каратаевым, В. И. Лукьяненко, П. М. Строевым, В. М. Ундольским, а также А. П. Запаско и Я. Д. Исаевичем³.

Литература о жизни и деятельности прославленного типографа значительно обогатилась в последние десятилетия в связи с отмечавшимися в 1964 г. 400-летием русского, в 1974 — 400-летием украинского книгопечатания, а в 1983 г. — 400-летием со дня смерти Ивана Федорова.

Значительным достижением отечественного источниковедения стал комментированный свод документов об Иване Федорове и его последователях на Украине в XVI в. и в первой половине XVII в.⁴, опубликованный в 1975 г. Он был подготовлен к печати Я. Д. Исаевичем, О. А. Купчинским, О. Я. Мацюком и Э. И. Ружицким в Центральном государственном историческом архиве УССР во Львове.

² См.: *Немировский Е. Л.* Начало книгопечатания в Москве и на Украине. Жизнь и деятельность первопечатника Ивана Федорова: Указ. лит. М., 1975; *Немировский Е. Л., Галушко М. В., Кизлык А. Д.* Первopечатник Иван Федоров, Описание изд. и указ. лит. о жизни и деятельности. Львов, 1983.

³ См.: *Запаско Я. П., Исаевич Я. Д.* Видання Івана Федорова. Львів, 1983.

⁴ См.: Першодрукар Іван Федоров та його послідовники на Україні (XVI — перша половина XVII ст.): Зб. документів. Київ, 1975.

Большим вкладом в источниковедение стала и публикация монографии А. П. Запаско «Художественное наследие Ивана Федорова», в которой собраны, изучены и воспроизведены все шрифты, иллюстрации и орнаментальные украшения книг первопечатника⁵.

В 70–80-х годах активно проводился поэкземплярный учет и описание изданий Ивана Федорова. Новые экземпляры были введены в научный оборот благодаря работам А. Х. Горфункеля, Я. Д. Исаевича, Ю. А. Лабынцева, В. И. Лукьяненко, Ф. Ф. Максименко, Н. А. Мудровой, Н. П. Осиповой, И. В. Поздеевой, Н. Н. Покровского и других исследователей. Поиски книг первопечатника успешно велись и за рубежом. В этой связи нужно назвать имена П. Атанасова (НРБ), Х. Клауса (ГДР), И. Крайцара (Италия), Р. Матисена (США), Э. Ойтози (ВНР), Ф. Соколовой (ЧССР), Дж. С. Г. Симмонса (Великобритания).

С 1974 г. Научный совет по истории мировой культуры Академии наук СССР, Государственная библиотека СССР имени В. И. Ленина и Всесоюзная книжная палата выпускают «Федоровские чтения» — ежегодник, посвященный актуальным проблемам историко-книговедческого знания и вместе с тем носящий мемориальный характер.

Сравнительно недавно началась и монографическая разработка интересующей нас проблемы. Были изданы монографии, посвященные отдельным периодам деятельности Ивана Федорова, его изданиям⁶.

Литература об Иване Федорове многообразна. Но попытки создать монографическую научную биографию великого русского просветителя до сих пор сделано не было.

Работая над биографией Ивана Федорова, автор видел свою задачу в том, чтобы восполнить этот пробел и с максимальной полнотой, привлекая недавно обнаруженные материалы, воссоздать жизненный путь великого просветителя, рассказать об общественно-политических, педагогических, лингвистических, искусствоведческих, естественнонаучных и технических аспектах его деятельности. Завершает книгу глава о развитии традиций первопечатника в творчестве русских новаторов полиграфической техники.

⁵ См.: Запаско Я. П. Мистецька спадщина Івана Федорова. Львів, 1974.

⁶ См.: Исаевич Я. Д. Першодрукар Іван Федоров і виникнення друкарства на Україні. Львів, 1975; Вид. 2, перероб. і доп. Львів, 1983; Немировский Е. Л. Возникновение книгопечатания в Москве. Иван Федоров. М., 1964; Он же. Начало книгопечатания на Украине. Иван Федоров. М., 1974; Он же. Иван Федоров в Белоруссии. М., 1979; Он же. Острожская Азбука Ивана Федорова. М., 1983.

Введение.

Книгопечатание как технический феномен

Появление типографского станка — важная веха в истории культуры. До изобретения книгопечатания, по словам академика В. И. Вернадского, «человеческая личность не имела никакой возможности предохранить, хотя бы несколько, свою мысль от исчезновения, распространить ее широко — *urbī et orbī* (т. е. городу и миру. — *Е. Н.*), переждать неблагоприятное время и сохранить ее до лучших времен. Вечно и постоянно все создавалось и вновь разрушалось тлетворным влиянием всеразрушающего времени»¹.

С изобретением печатного станка устное слово, будучи записано, а затем воспроизведено в десятках, сотнях и тысячах оттисков, становится активным средством воздействия на массы, орудием просвещения и воспитания, инструментом распространения знаний. Книга стала дешевле, легче в изготовлении, и следовательно, доступнее. Она начинает играть значительную роль в истории человечества, превращается в мощное политическое и идеологическое оружие. Ее воздействие отныне можно проследить в самых различных сферах общественной жизни.

«Мы можем и должны начинать историю нашего научного мировоззрения с открытия книгопечатания», — утверждал В. И. Вернадский².

Новейшие изобретения постепенно ограничивают поле деятельности типографского станка. Превратившись в ультраскоростные ротации, он все же не может сделать регистрацию, воспроизведение и доставку информации потребителю одновременно самому факту ее возникновения, как это делают радио и телевидение. Электронная память современных счетно-вычислительных машин хранит информацию, для записи которой потребовались бы десятки и сотни тысяч книг. Пройдет время, и развитие производительных сил породит новые средства информации. Книгопечатание станет достоянием истории. Но человечество не перестанет интере-

¹ *Вернадский В. И.* Избранные труды по истории науки. М., 1981, с. 79.

² Там же, с. 82.

соваться создателями печатного станка, подвижниками, не жалевшими ни сил, ни жизни для дела, которое стало столбовой дорогой для общества. Изобретение книгопечатания всегда будет считаться одним из «звездных часов» человечества, величайшим озарением его гения.

Изобретению книгопечатания посвящены тысячи трудов. Превосходно изучена фактография, собрана и опубликована с обстоятельными комментариями актовая документация, зарегистрированы и подсчитаны сохранившиеся экземпляры первопечатных изданий, тщательно изучены свидетельства современников³. Исследованы и социально-экономические аспекты появления печатного станка.

Историки книгопечатания изучали и техническую сторону проблемы. Но именно здесь сохранилось наибольшее количество «белых пятен». Задача состоит в том, чтобы включить имеющийся фактический материал в общую схему историко-технического процесса, выявить материальные предпосылки возникновения книгопечатания, определить тенденции его развития.

Когда будет создана всеобщая история полиграфической техники, специалисты полиграфии — ученые получают возможность для научного прогнозирования развития современной полиграфии.

Суть полиграфического процесса состоит в том, чтобы размножить в достаточно большом количестве экземпляров какой-либо заранее данный нам оригинальный текст или красочное изображение, а затем передать его на так называемую воспринимающую поверхность — например, на лист бумаги. Исходными элементами являются подлежащий репродуцированию оригинал, резервуар с краской и стопа чистых листов бумаги. Задача состоит в том, чтобы перенести краску из резервуара на лист таким образом, чтобы получилось изображение, максимально приближенное к оригиналу. Этот процесс повторяется многократно при помощи формы, соответствующей оригиналу. Форма должна иметь так называемые печатающие и пробельные участки. Печатающие участки воспринимают краску и в дальнейшем передают ее на воспринимающую поверхность. Пробельные участки не получают краски и при соприкосновении с бумагой оставляют их чистыми.

Печатающие участки делают возвышенными, а пробельные — углубленными. Если на такую поверхность нанести краску и прижать к ней лист бумаги, получается оттиск.

³ См.: Der Gegenwärtige Stand der Gutenberg-Forschung. Stuttgart, 1972.

Этот метод печати получил название высокой печати. Появилась она давно, на заре человеческой истории, когда полиграфический процесс был использован для воспроизведения знаков собственности — печатей — и для набойки ткани.

Для изготовления формы высокой печати использовались деревянные пластины, на которых гравировали изображение с помощью острого металлического инструмента. Способ получил название ксилографии, или гравюры на дереве. На Востоке ксилография была известна на много веков раньше, чем в Западной Европе. Так, в начале 1967 г. в Корею был найден свиток, отпечатанный с 12 гравированных досок, которые относят к периоду между 704 и 751 гг.

В Европу аналогичная техника проникла в конце XIV — начале XV в. Сохранившиеся с того времени «ксилографические», или «блочные», книги подробно описаны и достаточно хорошо изучены.

Появление способа многократного воспроизведения изображения и текста предопределило начало книгопечатания в современном значении этого слова. Воспроизведение текста с наборной формы революционизировало технику изготовления книги, открыло эру книгопечатания в современном понимании этого явления.

В чем его преимущества? Во-первых, оно облегчило процесс изготовления формы, которая составлялась теперь из заранее сделанных элементов-литер. Литеры могли использоваться повторно для воспроизведения различных текстов.

Во-вторых, набор облегчил процесс исправления, ибо отдельные литеры, ошибочно попавшие в форму, легко заменялись. Ксилографическую форму в этом случае приходилось гравировать заново.

В-третьих, и это особенно важно для искусства книги и ее массового распространения, набор унифицировал письмо.

Принцип набора был известен человечеству с глубокой древности. На диске из Феста, относящемся ко II тыс. до н. э., найденном на острове Крит, отдельными штампами оттиснуты знаки лишь недавно расшифрованной системы письма.

Примеры наборного принципа встречаются у Цицерона (называют многочисленные тисненые надписи на переплетах и т. д.). Можно говорить о начале книгопечатания лишь тогда, когда текстовая печатная форма становится наборной.

В 1041—1048 гг. Би Шэн пытался печатать с наборной формы, составленной из глиняных литер. Иероглифическая система письма была серьезным препятствием на пути на-

борного печатания. Поэтому более широкое распространение оно получило у корейцев, использовавших фонетические системы письма.

Начало наборного печатания в Европе относят к 40-м годам XV столетия и связывают с именем бюргера из прирейнского города Майнца Иоганна Генсфлейша, чаще называемого Иоганном Гутенбергом (между 1394 и 1399 гг.—1468).

В чем заслуга И. Гутенберга? На этот вопрос отвечают по-разному. В XIX в. считалось, что он изобрел печатный станок, сегодня главным его изобретением называют устройство для отливки литер. В каждом из этих утверждений есть доля истины. Немецкий изобретатель нашел реальные технические решения для идей, которые высказывались и до него.

Книгопечатание как технический феномен многообразно. Человек, который постигает его секреты, должен быть знаком со многими ремеслами.

Книгопечатание включает репродуцирование литер, разработку конструкции словолитного инструмента, подбор материалов для пуансонов, матриц и литер. Сплав для отливки литер, например, должен обладать легкоплавкостью, а при застывании — твердостью, чтобы выдерживать достаточно большой тираж. Материал для изготовления пуансонов подбирался твердым и вместе с тем доступным для гравирования, а материал для изготовления матриц — мягким и пластичным.

Первыми ремеслами, которыми предстояло овладеть будущему типографу, были резьба по металлу и литейное дело. Гравированию шрифтового знака предшествовал рисунок. А значит, типограф был и художником.

Отлитые литеры нужно было разместить так, чтобы при наборе их можно было легко найти и идентифицировать. Литеры помещали в строго определенные отделения наборной кассы. Нужно было сконструировать инструмент для набора, который позволял изменять формат полосы. Шрифтовые знаки, как известно, имеют различную ширину. Кроме того, набирая строку, нельзя прерывать ее в любом месте, ибо существуют определенные грамматические правила переноса. Отсюда возникала проблема выключки строк и т. д.

Уже в самых первых типографиях процесс получения оттисков с наборной формы был механизирован. В основу ручного печатного станка положена конструкция прессы, применявшегося в виноделии или в бумагоделательном производстве. Для получения оттисков пресс требовал рекон-

струкции. Нужно было обеспечить равномерность красочного слоя, а значит, разработать приспособления нанесения краски на форму. В процессе печатания лист должен плотно прилегать к форме, чтобы изображение не смазывалось. Краска должна быть тоже специально подобрана, чтобы хорошо ложилась на металл и на бумагу. И еще многое надо было решать печатнику.

Иоганн Гутенберг и предложил принципиальное решение многих проблем. Что же касается конструктивных и технологических особенностей, то каждый типограф решал их по-своему. Руководства по типографскому делу в ту пору не существовало. Опыт передавался от учителя к ученику. У каждого мастера были свои секреты, свои излюбленные приемы. Приходилось овладевать самостоятельно тонкостями ремесла, особенно при освоении новых систем шрифта или алфавита.

Тот же путь прошел Иван Федоров.

Книгопечатание как технический феномен включает и определенный комплекс брошюровочных и переплетных процессов, без которых невозможна книга. Эти процессы почти целиком были заимствованы в рукописных мастерских.

Удачное техническое решение основных операций позволило книгопечатанию революционизировать регистрацию и распространение информации, стать, по словам Карла Маркса, одной из необходимых предпосылок буржуазного развития⁴ и «самым мощным рычагом для создания предпосылок необходимого духовного развития»⁵.

Фридрих Энгельс насчитывает четыре причины «чудесного» развития науки «после темной ночи средневековья». Во-первых, развитие промышленности и возникновение новых ремесел, во-вторых, рост торгового и культурного обмена между странами мира, в-третьих, географические открытия, которые ввели в оборот новый естественнонаучный материал. Последнюю, четвертую причину Энгельс формулирует так: «В-четвертых, появился *печатный станок*»⁶.

Книгопечатание способствовало тому, что наука и образование потеряли религиозный характер, сделались светскими. По словам Фридриха Энгельса, духовенство «в результате изобретения книгопечатания и роста потребностей все более расширяющейся торговли, ...лишилось монополии

⁴ Маркс К., Энгельс Ф. Соч. 2-е изд., т. 30, с. 262.

⁵ Маркс К. Машины. Применение природных сил и науки.— Вопр. истории естествознания и техники, 1968, вып. 25, с. 36.

⁶ Маркс К., Энгельс Ф. Соч. 2-е изд., т. 20, с. 501.

не только на чтение и письмо, но и на более высокие ступени образования»⁷.

Важный результат возникновения книгопечатания — становление и дальнейшее развитие литературы на национальных языках, унификация орфографии и форм письма — все это способствовало распространению школьного и университетского образования.

С появлением типографского станка книга стала мощным средством пропаганды различных форм общественного сознания. «Книга — огромная сила»⁸, — эта емкая ленинская формула дает конкретную оценку той великой роли, которую книгопечатание играло и играет по сей день в истории человеческого общества.

⁷ Маркс К., Энгельс Ф. Соч. 2-е изд., т. 7, с. 350—351.

⁸ Ленин и книга. М., 1964, с. 362.

Происхождение и годы учебы

Имя первопечатника Ивана Федорова хорошо известно как в нашей стране, так и за ее пределами. Исследования последних десятилетий открыли новые, ранее неизвестные стороны деятельности Ивана Федорова. В прошлом столетии его считали не более чем ремесленником; теперь мы видим в нем просветителя, писателя, педагога, художника, общественного деятеля.

Безграничная преданность своему делу красной нитью проходит через весь его нелегкий жизненный путь. Преданность эта продиктовала ему мужественный ответ на заманчивое предложение гетмана Г. А. Ходкевича оставить беспокойное ремесло и спокойно доживать дни в дарованном гетманом поместье: «Не удобно ми бе ралом (т. е. плугом.— *Е. Н.*), ни же семен сеянием время живота (т. е. жизни — *Е. Н.*) своего съкрацати, но имам убо вѣместо рала художество наручных дел съсуды вѣместо же житных семен духовная семена по вселенней разсевати и всем по чину раздавати духовную сию пищу»¹.

Когда заходит речь об Иване Федорове, перед нами возникает образ человека с открытым русским лицом, высоким лбом мыслителя и перехваченными ремешком волосами. Таким представлен первопечатник на удачном памятнике

¹ Иван Федоров. Сия оубо повесть изъявляет, откуда начаса и како-свершился друкария сия.— В кн.: Апостол. Львов, 1574, л. 261.



Типографский знак
Ивана Федорова.—
Азбука. Львов, 1574 г.

работы скульптора С. М. Волнухина, воздвигнутом в Москве в 1909 г. Таким мы видим его и на других работах скульпторов, живописцев и графиков. Но все попытки создать портрет Ивана Федорова основаны на чистом вымысле. Как выглядел на самом деле первопечатник, мы не знаем.

Не сохранились документальные свидетельства о том, где и когда он родился. Существуют только предположения.

Время и место рождения.

Среди многочисленных гипотез о происхождении Ивана Федорова наше внимание привлекают те, в основе которых лежат геральдические построения. За основу берут типографский знак Ивана Федорова, известный в трех графических вариантах.

На гербовом щите размещено изображение «ленты», изогнутой в форме зеркального латинского «s», увенчанной сверху стрелой. По сторонам «ленты» размещены буквы, образующие в одном случае имя Іоан, а в другом — инициалы ІѠ.

В первой половине прошлого века П. И. Кеппен и Е. С. Бандтке указывали на сходство типографского знака с польскими дворянскими гербами «Шренява» (или «Сренява») и «Дружина»². Позднее исследователи искали в знаке определенную символику. «Ленту», например, считали изображением реки — символом известного высказывания древнерусского книжника: «Книги суть реки напоющие вселенную». Стрела якобы указывала на функциональную роль книг — распространение просвещения³.

Геральдические истоки типографского знака Ивана Федорова серьезно исследовал лишь В. К. Лукомский, установивший его идентичность с гербом «Шренява» белорусского

² См.: Кеппен П. И. Список русским памятникам, служащим к составлению истории художеств и отечественной палеографии. М., 1822, с. 88.

³ См.: Коляда Г. І. Друкарський знак Івана Федорова.— В кн.: Українська книга. Київ; Харків, 1965, с. 185—193.

дворянского рода Рагоза⁴. Отсюда следовал вывод о том, что первопечатник происходил из этого рода или был приписан к гербу «Шренява» актом адаптации. В подтверждение этого вывода, который не был принят учеными, говорит письмо Ивана Федорова саксонскому курфюрсту Августу; автор познакомился с письмом в 1968 г. в Городском архиве г. Дрездена. К письму был приклеен бумажный фальц, припечатанный штампом. Оттиск печатки сохранился плохо, но все же на нем можно разглядеть изображение гербового щита под короной. На щите — изогнутая полоса, увенчанная стрелой.

Использование для запечатывания личной корреспонденции штампа с изображением внесенного в геральдические реестры герба, да еще под короной, говорит в пользу дворянского достоинства Ивана Федорова, которое могло быть и приобретенным. Если это действительно так, то к какому же роду принадлежал первопечатник?

«Иван Федорович Москвитин», «Иоанн Федорович друкарь Москвитин», «Иван Федоров сын Москвитин», «Иоанн Федорович печатник з Москвы» — так именовал себя типограф на страницах изданий, выпущенных в Заблудове, Львове и Остроге. Иван Федоров называет город, откуда он приехал, — «з Москвы». Но фамильное прозвище Москвитин совсем не обязательно указывает на происхождение его владельца из столицы Московского государства. Оно может восходить не к географическому пункту, а к древнерусскому имени собственному или прозвищу «Москва». Имеются сведения о многочисленных Москвитинах, живших в XVI—XVII вв. как в Московском государстве, так и в Великом княжестве Литовском⁵. Однако упоминаний о дворянском русском, украинском или белорусском роде Москвитинов обнаружить не удалось. Герб «Шренява», которым пользовался Иван Федоров, был присвоен представителям нескольких десятков белорусских, украинских и польских фамилий, но Москвитинов среди них не было.

Можно предположить, что фамильным прозвищем первопечатника было не Москвитин, а Феодорович или его русский эквивалент — Федоров. В Великом княжестве Литовском бытовал шляхетский род Феодоровичей, но принадлежал он к гербу «Огинец», который типограф никогда не

⁴ См.: *Лукомский В. К.* К вопросу о родопроисхождении Ивана Федорова. — В кн.: *Иван Федоров первопечатник.* М.; Л., 1935, с. 167—175.

⁵ См.: *Немировский Е. Л.* Иван Федоров в Белоруссии. М., 1979 с. 6—8.

4
 la
 ta
 noh

Erasmus de Subgozia
 Adam de Posnana
 Simon de Cracama
 Joseph de Cracama
 Joannes de Byetkyluz

Anno dei millesimo quingentesimo
 tertio primo In decanatu
 amicum magistrum Joannis ad quos
 Tempora Cuius ad gradum
 Baccalarij in artibus promoti
 hinc ordinem adepti sunt
 Erasmus de Cracama
 Joannes de ...
 I. Castellanus ...
 Joannes a ...
 Ludovicus de ...
 Hieronimus de ...
 Joannes Theodorus ...
 Adam de ...

Запись в промоционной книге Краковского университета
 о присвоении степени бакалавра
 Ивану Федорову Москвитину.—
 Ягеллонская библиотека. Краков

употреблял. Федоров — это, конечно, не фамильное прозвище, а отчество первопечатника.

Остается признать, что в настоящее время у нас нет оснований говорить о дворянском происхождении Ивана Федорова. Он мог быть приписан актом адаптации к одному из родов герба «Шренява», как об этом писал еще В. К. Лукомский.

В промоционной книге Краковского университета была обнаружена запись, повествующая о том, что в 1532 г. ученой степени бакалавра был удостоен «Johannes Theodori Moscus», т. е. «Иван Федоров Москвитин»⁶. Отождествив этого человека с нашим первопечатником и принимая во внимание, что молодые люди в ту пору записывались в университет 15—18 лет от роду и получали степень бакалавра через 2—3 года, можно предположить, что Иван Федоров родился около 1510 г.⁷

В отделе инкунабулов Ягеллонской библиотеки сотрудники библиотеки обратили наше внимание на запись в университетской метрике «Joannes Theodori de Phyetkowycze», или «Иван сын Федора из Петковиц»⁸. Запись можно отнести только к Ивану сыну Федора Москвитину, получившему степень бакалавра в 1532 г. Других Иванов Федоровых за первые четыре десятилетия XVI в. метрика Краковского университета не знает.

Почему в одном случае Иван сын Федора назван Москвитин, а в другом — его происхождение связывают с какими-то пока еще ведомыми нам Петковицами? Может быть, Москвитин — фамильное прозвище? Или Иван сын Федора, родившийся в Петковицах, впоследствии жил в Москве и именно оттуда приехал в Краков?

В самой метрике указано, что Петковицы находятся в Краковской епархии. Соответствующая помета сделана другим почерком и значительно позднее, чем основная запись. В Краковской епархии таких населенных пунктов не было. По мнению Я. Д. Исаевича, речь может идти о Пйонтковицах в южной Польше⁹. Мы в этой связи говорили о Пет-

⁶ См.: Statuta nec non Liber Promotionum philosophorum ordinis in Universitate Studiorum Jagellonica ab anno 1402 ad annum 1849 / Ed. Josephus Muczkowski. Cracoviae, 1849, p. 186.

⁷ См.: *Немировский Е. Л.* Первопечатник Иван Федоров в Краковском университете. — Сов. славяноведение, 1969, № 1, с. 49—56.

⁸ См.: Album Studiosorum Universitatis Cracoviensis. Cracoviae, 1887. Т. 1.

⁹ См.: *Исаевич Я. Д.* Першодрукар Иван Федоров і виникнення друкарства на Україні. Львів, 1983, с. 39.

№	Properia Patris	Professio	Ordo	Ordo	Ordo
1	Petrus Joannes de Radvanitz				156
2	Maffingus Gregorius de Polnania				157
3	Petrus andree de phalczem	Polniamen			158
4	Andreas Nicolaus de maffingus				159
5	Joannes Joannes de maffingus	philosophiarum	Philos.		160
6	Joannes Theobaldus de phalczem	vir	canonicus		161
7	Isidorus Stanislaus de maffingus	causarum			162
8	Stanislaus andree de phalczem				163
9	Joannes Joannes de maffingus				164
10	Maffingus andree de maffingus	causarum	causarum		165
11	Stanislaus Joannes de phalczem				166
12	Joannes Petrus de maffingus	causarum	causarum		167
13	Isidorus Joannes de maffingus	causarum	causarum		168
14	Stanislaus Stanislaus de maffingus	causarum	causarum		169
15	Isidorus Stanislaus de maffingus	causarum	causarum		170
16	Joannes Stanislaus de maffingus	causarum	causarum		171
17	Isidorus Stanislaus de maffingus	causarum	causarum		172
18	Joannes Stanislaus de maffingus	causarum	causarum		173
19	Isidorus Stanislaus de maffingus	causarum	causarum		174
20	Joannes Stanislaus de maffingus	causarum	causarum		175
21	Isidorus Stanislaus de maffingus	causarum	causarum		176
22	Joannes Stanislaus de maffingus	causarum	causarum		177
23	Isidorus Stanislaus de maffingus	causarum	causarum		178
24	Joannes Stanislaus de maffingus	causarum	causarum		179
25	Isidorus Stanislaus de maffingus	causarum	causarum		180

**Запись в метрике Краковского университета
об Иване сыне Федора из Петковиц.—
Ягеллонская библиотека. Краков**

ковичах (или Питковичах) в Белоруссии — в Вилейском, Минском и Новогрудском поветах ¹⁰.

Из тех же самых мест происходили шляхетские фамилии Рагоз и Анфоровых, издавна пользовавшиеся гербом «Шренява». Если отождествлять первопечатника Ивана Федорова с Иваном сыном Федора из Петковиц, пришлось бы признать белорусское происхождение типографа. Версия хорошо объясняет переезд Ивана Федорова и Петра Тимофеева Мстиславца в 1566—1567 гг. в Великое княжество Литовское. После осложнения внутривосточной обстановки в Московском государстве печатники попросту вернулись домой. С другой стороны, рассказывая о своем переезде в Литву в послесловии к львовскому Апостолу, Иван Федоров писал: «Сия убо нас от земля и отчества и от рода нашего изгна и в ины страны незнаемы пресели» ¹¹.

¹⁰ См.: Немировский Е. Л. Иван Федоров в Белоруссии, с. 9.

¹¹ Апостол. Львов, 1574, л. 260, об. 2-го счета.

Можно трактовать эту фразу лишь как литературную реминисценцию, каких в тексте послесловия немало. Но если Иван Федоров родился в Белоруссии и учился в Краковском университете, могли ли Великое княжество Литовское и Польша быть для него «неизвестными странами»? Мы не решаемся настаивать на гипотезе о белорусском происхождении первопечатника. Ее правильность или ошибочность предстоит еще доказать.

В Краковском университете. Вернемся к гипотезе о пребывании Ивана Федорова в Краковском университете. В основе ее лежит запись об «Иване Федорове из Петковиц», поступившем в университет в 1529 г., и об «Иване Федорове Москвитине», закончившем его в 1532 г. и получившем ученую степень бакалавра¹².

Нередко бывало так, что писцы Краковского университета для простоты отбрасывали в деловой документации одно из имен студента или бакалавра, причем иногда оставляли лишь имя отца.

Так, Ивана Федорова Москвитина в актах ректората Краковского университета именуют просто «Федором бакалавром» (*Theodorus baccalarius*). Чтобы убедиться в том, что речь идет о том же самом человеке, мы просмотрели записи матрикульных и промоционных книг за первые четыре десятилетия XVI в. и не нашли там ни одного Ивана Федорова, кроме уже упомянутого, и ни одного Федора. К тем же выводам пришел и публикатор актов ректората В. Вислоцкий, поместивший в указателе к актам «Федора бакалавра» под именем *Moscus Johannes Theodorus* и сопроводивший публикацию примечанием «*Johannes Theodorus, vulgo Moscus nuncupatis*», т. е. «Иван Федоров, обычно называемый Москвитином»¹³.

«Федор бакалавр свободных искусств» упоминается в пяти актах, относящихся к 1533—1534 гг. Из актов становится известно, что Иван Федоров жил в бурсе «Иерусалим» и имел какие-то денежные дела со студентом Альбертом из Быдгощи¹⁴.

В бурсе молодые люди, приезжающие в Краков, за небольшую плату или без нее могли жить, питаться и слушать лекции. Крупнейшая из краковских бурс — «Иерусалим» — открылась в 1456 г. В ней было 59 комнат, библио-

¹² Ягеллонская библиотека, рук. № 263, л. 81; рук. № 259, л. 125.

¹³ См.: *Acta Rectoralia Almae Universitatis Studii Cracoviensis* / Ed. W. Wis'ocki. Cracoviae, 1893, t. 1, p. 785, 1057.

¹⁴ *Ibid.*, № 3182, 3183, 3206, 3220, 3223.

течный зал и кухня. Находилась бурса вблизи университета, она была построена на средства кардинала Збигнева Олесницкого. Право поступления в бурсу имели юноши независимо от их происхождения, вероисповедания и национальности. По словам польского историка А. Карбовяка, уставные правила в бурсе «Иерусалим» отличались демократическим характером: «рядом с обычными школярами жили бакалавры и магистры, рядом со светской молодежью — воспитанники церковных училищ различных вероисповеданий, рядом с поляками — школяры из Германии, Венгрии и других стран»¹⁵. Особенно много в бурсе «Иерусалим» было выходцев из украинских и белорусских земель.

В Краковский университет Иван Федоров попал в пору расцвета этого старейшего европейского учебного заведения. Ректором университета в 1531—1533 гг. был профессор гуманист Станислав Биль, по национальности украинец, никогда не забывавший прибавлять к своему имени эпитет *Ruthenus*, т. е. — Русин.

После католической реакции, охватившей все сферы социально-общественной жизни, начинается период духовного возрождения. В университете снова преподают античную литературу: с 1524 г. — Горация, с 1525 г. — Овидия, с 1536 г. — Плавта¹⁶. Вводится обязательное изучение греческого языка, знаниями которого Иван Федоров обязан профессору Ежи Либану из Легницы. В краковских типографиях печатаются и выходят в свет учебники по грамматике греческого языка, классические произведения греческой литературы. Позднее, издавая греческие тексты, первопечатник называл себя «типографом греческим и славянским».

Ко времени пребывания Ивана Федорова в Краковском университете относится и развитие здесь гебраистики. С 1528 г. Давид из Варшавы систематически читает лекции по древнееврейскому языку. В 1530 г. был издан учебник по древнееврейскому языку. Знания в области гебраистики помогли Ивану Федорову при подготовке к печати знаменитой Острожской Библии.

Естественно предположить, что и типографскому делу Иван Федоров обучился в Кракове, где в ту пору работали типографии Флориана Унглера, Мациея Шарфенбергера и

¹⁵ *Karbowiak A. Ustawy Bursy Krakowskiej «Jeruzalem».* — In: *Archiwum do dziejów literatury i oświaty w Polsce.* Kraków, 1890, t. 6, s. 93.

¹⁶ См.: *Dzieje Uniwersytetu Jagiellońskiego w latach 1364—1764.* Kraków, 1964, т. 1, s. 230.

Иеронима Виетора. В деятельности русского первопечатника прослеживаются определенные связи с краковскими типографами того времени. На последнем листе книги Яна из Львова «Историческое толкование животворных страстей Христовых», выпущенной из типографии Унглера в 1538 г., мы нашли арабеску, близкую заставке в московском издании Часовника, напечатанного Иваном Федоровым и Петром Мстиславцем в 1565 г.¹⁷

Орнаментальные украшения, полностью идентичные заставкам Часовника 1565 г., находим на листах 40 об. и 135 об. краковской Библии, выпущенной в 1561 г. из типографии наследников Марека Шарфенберга¹⁸. Оттиски в польской Библии и в московском Часовнике настолько похожи, что кажутся сделанными с одной доски.

А. П. Запаско указал еще на один случай применения одной из этих заставок в книге А. Брандолина «Пассио, или Сказания о страстях Господних», изданной во Вроцлаве в 1567 г.¹⁹ Встречаются подобные заставки и в книгах, печатавшихся в Венгрии.

В 1539 г. из типографии Унглера вышла Псалтырь с параллельным польско-латинским текстом²⁰, изданная на средства Петра Кмиты (1477—1553), краковского воеводы, покровителя поэтов и ученых. На обороте титульного листа книги помещен герб Кмиты, представляющий собой геральдическую композицию «Шренява». Рисунок герба за исключением небольшой детали почти идентичен типографскому знаку Ивана Федорова. Составляющая основу рисунка изогнутая полоса у Кмиты увенчана крестиком, а у Ивана Федорова — стрелой. Если Иван Федоров учился в Краковском университете, а затем работал в типографии Унглера, то можно предположить, что Петр Кмита «приписал» к своему гербу молодого бакалавра.

В пользу гипотезы о пребывании Ивана Федорова в Краковском университете говорит и тот факт, что, находясь во Львове и Остроге, Иван Федоров продолжал поддерживать

¹⁷ См.: Johannes Leopoliensis Vivificae Passionis Christi Hystorica Explanatio... Cracoviae, 1538. Заставка, о которой идет речь, использовалась Иваном Федоровым в Часовнике 1565 г. и в качестве концовки — в Учительном евангелии 1569 г. и в Апостоле 1574 г.

¹⁸ См.: Biblia. Kraków, 1560—1561. Ср.: Сидоров А. А., Коляда Г. И. — О научных итогах 400-летнего юбилея русского книгопечатания. — Книга: Исслед. и материалы, 1966, сб. 12, с. 124—125.

¹⁹ См.: Запаско Я. П. Мистецька спадщина Івана Федорова. Львів, 1974, с. 47.

²⁰ См.: Zoltarz Davidow. Cracoviae, 1539.

оживленные связи с Краковом. Наконец, есть свидетельство английского посла Джильса Флетчера (1548—1611) о том, что типографский станок и литеры были привезены в Москву из Польши²¹.

Имеет ли право на существование гипотеза о пребывании Ивана Федорова в Краковском университете? Чтобы ответить на этот вопрос положительно, достаточно сказать, что аналогичное предположение, связанное с именем белорусского просветителя Франциска Скорины, еще во второй половине XIX в. никаких возражений не вызвало. В настоящее время считается общепризнанным, что Скорина учился в Краковском университете и получил здесь ученую степень бакалавра. В основу утверждения положены две короткие записи: одна — в матрикульных книгах («Franciscus Luce Ploszko», т. е. «Франциск сын Луки из Плоцка») и вторая — в промоционных книгах («Fran. de Poloczko, Litvanus», т. е. «Фран. из Полоцка, литвин»²²). Никаких других документальных подтверждений пребывания Франциска Скорины в Кракове не имеется.

Вопрос о пребывании первопечатника Ивана Федорова в стенах Краковского университета, вне всякого сомнения, должен быть подвергнут дополнительному и более обстоятельному изучению. Последнее упоминание в документах университета о человеке, носившем то же имя, встречается в 1534 г. В Москве источники регистрируют пребывание Ивана Федорова лишь с 1563 г. Но, как выяснится позже, он несомненно был здесь уже в начале 50-х годов, когда закладывалась первая в Москве анонимная типография.

Что делал и где был первопечатник в конце 1530-х и в 1540-х годах, остается загадкой.

Дьякон церкви Николы Гостунского. В послесловиях к Апостолу 1564 г. и к Часовнику 1565 г. Иван Федоров назван «дьяконом» «Николы чудотворца Гостунского». Церковь св. Николая, называвшаяся «Николае Лненой», существовала в Московском Кремле уже в XV столетии. Под 1479 г. она упоминается в Новгородской и Софийской летописях²³. К началу XVI в. деревянная церквушка обветшала. Ее снесли. В июне 1506 г. был заложен кирпичный собор великим князем Василием Ивановичем на месте дере-

²¹ См.: *Fletcher G. Of the Russe Common Wealth or Maner of Governement by the Russe Emperour*. L., 1591, p. 85—86 (...there came a press and letters out of Polonia, to the citie of Mosco, where a printing house was set up...).

²² См.: *Album studiosorum...*, t. 2, p. 91; *Statuta...*, p. 144.

²³ ПСРЛ, т. 4, с. 152; т. 6, с. 278.

вянной церкви Первого, а по другим данным — седьмого октября митрополит Симон торжественно освятил ее. На церемонии освящения каменной церкви великий князь Василий Иванович поставил «в церкви икону святого и великаго чудотворца Николу Гостунского, украсив ю златом и камением драгим и бисером, от нея же много исцеления быша»²⁴.

По иконе получила название и церковь. Впоследствии название церкви связывали с селом Гостунь Лихвинского уезда Калужской губернии, что дало основание некоторым досужим умам выводить Ивана Федорова из калужских краев.

Кирпичная церковь, воздвигнутая в 1506 г., простояла свыше трех столетий. Она была снесена лишь в 1816 г.

Чтобы попасть к Николу Гостунскому в годы, когда там дьяконствовал Иван Федоров, нужно было пройти в Московский Кремль через Флоровские (ныне Спасские) ворота. Сразу же за воротами начиналась мощенная бревнами улица, ведущая к соборной Ивановской площади. Церковь Николы Гостунского стояла с левой стороны, там, где улица вливалась в площадь. Напротив находился двор родного брата Ивана Грозного — Юрия Васильевича. На его дворе стояла церквушка, в строительстве которой принимал участие «мастер печатных книг» Маруша Нефедьев. На дворе Николы Гостунского находились дома князя Петра Михайловича Щенятева и бояр Морозовых. В августе 1560 г. это место передали «царю Александру Сафа-Киреевичю Казанскому»²⁵.

Рядом с церковью Николы Гостунского на той же стороне улицы шумело подворье Кирилло-Белозерского монастыря с одноглавой церквушкой Афанасия и Кирилла, а несколько поодаль, ближе к Фроловским воротам, находилось Крутицкое подворье.

Об архитектуре церкви Николы Гостунского можно судить по ее изображениям на миниатюрах Лицевого летописного свода и на древнейших гравированных планах Кремля. Изображена церковь и на большой гравюре 1795 г. П. Ламинта по рисунку Г. Делабарта «Вид Спасских ворот и окружностей их в Москве». На гравюре виден одноглавый храм, стены которого завершены полукруглыми закомарами. С северной стороны к церкви был пристроен дополнительный одноглавый придел с алтарем. В южной части — крытая паперть. В восточной части — три полукруглые апсиды,

²⁴ Там же, т. 6, с. 51—52; т. 8, с. 246—247.

²⁵ Там же, т. 13, с. 329.



Церковь Николы Гостунского. Гравюра П. Ламинга. 1795 г.
Фрагмент

причем центральная, как и во многих русских храмах, несколько выше и шире боковых.

Храм Николы Гостунского и его служители играли заметную роль в церковных делах Московского государства середины XVI в. Очевидно, это позволяло дьякону церкви Ивану Федорову быть в курсе последних событий в области внутренней политики царя и митрополита. К церкви и ее причту был близок и митрополит Макарий, который еще

в 1535 г., будучи архиепископом новгородским, дважды служил у Николы Гостунского²⁶. В послесловии к Апостолу 1564 г. Иван Федоров напишет, что Макарий одобрил идею создания типографии в Москве.

В начале 50-х годов XVI в. протопопом Николы Гостунского был Михаил, человек по своему времени образованный. В 1551 г. он сделал вклад в Троице-Сергиев монастырь — книгу «Творения Дионисия Ареопагита и Апокалипсис с толкованием Андрея Кесарийского»²⁷. Амос, сменявший протопопа Михаила, был человеком влиятельным, близким к митрополиту Макарию. При Амосе храм Николы Гостунского начинает играть еще большую роль в церковных делах.

О значении храма в те годы свидетельствует такой случай. В 1553 г., когда раскрылась ересь «Матюшки Семенова сына Башкина» и «явиси шатания в людех», был созван церковный собор, на котором ортодоксальные владыки «истязались» с единомышленником Башкина Перффиrom. Тогда решено было противопоставить «прелестным» речам еретиков «чудо». Для совершения его выбрали церковь Николы Гостунского. В храм привели туляка, сына боярского Григория Сухотина, «расслаблена руками и ногами». И чудо совершилось. «Никола Гостунский чудотворец, — сообщает летопись, — в храме своем у своего образа простил сына боярского... на молебне в един час здрав стал, яко же ничем вредим»²⁸. Протопоп Амос тут же повел исцеленного на собор и «богоухльных еретиков зле посрамиша».

Можно предположить, что при этом «чуде» присутствовал и Иван Федоров.

В феврале 1553 г. протопоп церкви Николы Гостунского Амос крестил казанского царя Едигера Магмета, получившего имя Симеона. Принимал Едигера из купели, прорубленной во льду Москвы-реки, сам митрополит Макарий. На церемонии присутствовали царь, его братья, Юрий Васильевич и Владимир Андреевич Старицкий, «и весь собор, архимариты, и игумены, и протопопы, и множество бояр»²⁹.

В феврале 1555 г. Амос участвовал в поставлении игумена Селижарова монастыря Гурья архиепископом «царству Казанскому и Свияскому городу»³⁰. Впоследствии

²⁶ Там же, т. 6, с. 295.

²⁷ ОР ГБЛ, ф. 173, № 27 — вкладная по л. 1—12 внизу.

²⁸ ПСРЛ, т. 13, с. 232.

²⁹ Там же, с. 250.

³⁰ Там же, с. 30—31.

Иван Федоров свяжет начало московского книгопечатания с необходимостью распространения православия в Казанском царстве. В 1555 г. церковь Николы Гостунского была заново расписана — «подписаша ю и украсиша ю всякими потребами»³¹.

Первенство церкви Николы Гостунского среди других кремлевских храмов было непродолжительным. Вскоре Амос уступил главенствующую роль протопопу Благовещенского собора Андрею. Но этого короткого периода, кульминация которого приходится на 1553—1555 гг., оказалось достаточно, чтобы познакомить митрополита Макария, а возможно, и царя Ивана IV Васильевича с Иваном Федоровым, энергичным и незаурядным человеком, занимавшим скромную должность дьякона церкви Николы Гостунского.

Именно в эти годы начинает работать первая русская типография, история возникновения которой во многом остается загадочной. Неизвестно, с какого времени и как долго Иван Федоров работал в типографии. Некоторые исследователи сомневаются в участии Ивана Федорова в работе первой русской типографии.

Возникновение книгопечатания в Москве — результат сложного и многоаспектного исторического процесса, обстоятельства зарождения которого могут быть правильно поняты лишь в тесной связи с развитием общественного бытия изучаемой эпохи, с историей техники, историей средств труда. Изобретательская мысль может и предвосхищать складывающиеся в производстве потребности. Однако внедрение новой идеи является непосредственным результатом требований экономики.

Социально-политические и материально-технические предпосылки возникновения первой типографии и составляют в совокупности своей ту проблему, которую мы называем истоками русского книгопечатания.

³¹ Там же, с. 252.

Истоки русского книгопечатания

К середине XVI столетия, когда встал вопрос о создании первой русской типографии, Москва завершила объединение русских земель в единое централизованное многонациональное государство. В конце XV в., в 1478 г., к Московскому государству были присоединены обширные владения Великого Новгорода, простиравшиеся от Балтики до Печоры

и Оби. За Новгородом под власть Москвы подпали Тверское княжество (1485 г.), Чернигово-Северская земля (1503 г.), Псков (1510 г.), Рязанское княжество (1521 г.). Уже Иван III именовал себя «великим князем всея Руси»; его внук Иван IV в январе 1547 г. венчался на царство.

Жизнь Московского государства не была спокойной. С востока и юга постоянно угрожали татары. Серьезным соперником Москвы было Великое княжество Литовское. Объединение русских земель значительно повысило обороноспособность Московского государства, вызвало усиленный хозяйственный и общекультурный рост.

Социально-политические предпосылки. Феодалный способ производства к середине XVI в. претерпевает серьезные изменения. Крепнущие из года в год товарно-денежные отношения постепенно подтачивают старинный уклад жизни. В феодальном хозяйстве развивается денежная рента, процветает барщина, происходит расслоение крестьянства. Усиление эксплуатации трудового люда вызывает обострение классовой борьбы. Одним из характерных ее проявлений были так называемые реформационные движения, определенным образом связанные с началом книгопечатания, с жизнью и деятельностью Ивана Федорова.

Рост товарного производства влечет за собой развитие ремесел. Закладываются основы естественнонаучных и технических знаний, которым предстояло сформироваться в совокупность достаточно разветвленных научных дисциплин. На базе небольших местных рынков складываются областные центры торговли, а затем формируется и общерусский рынок.

Среди великого множества товаров были и книги.

Политический строй Русского государства того времени тяготеет к централизации государственной власти. Постепенно отмирают удельные княжества. Вся полнота власти переходит в руки великого князя и боярской думы. Закладываются основы государственного аппарата. Возникают приказы. В них сосредоточиваются отдельные стороны управления государством и его военной машиной, руководство международными связями. Возникают приказы, тесно связанные с материально-техническим производством. Например, Пушкарский приказ. В начале XVII столетия возникает Приказ книг печатного дела. Реформы 50-х годов XVI в. тесно связаны с деятельностью «Избранной рады» — правительственного кружка при молодом царе Иване IV Васильевиче. Одной из реформ этих лет была рационализация книгоиздания, переход от книгописания к книгопечатанию.

Одним из руководителей «Избранной рады» был Алексей Федорович Адашев, происходивший из незнатной провинциальной дворянской семьи, которая владела вотчиной в Костроме и торговала солью. Адашев находился под влиянием Сильвестра, священника Благовещенского собора в Кремле. Летописец так рассказывает об этом: «Да в ту же пору был поп Селивестр и правил Рускую землю с ним за один, и сидели вместе в ызбе у Благовещения...»¹.

Реформы 50-х годов должны были укрепить молодое централизованное государство. Выступая против феодальной раздробленности, «Избранная рада» позаботилась о формировании органов центральной власти, подготовила судебную реформу. Важным мероприятием было так называемое «испомещение тысячников» — наделение землями в непосредственной близости от Москвы «избранной тысячи» безземельных или малоземельных дворян. Комплекс военных реформ, предпринятых в те же годы, многократно повысил воинскую мощь Москвы. Это сделало возможным и присоединение Казанского ханства, с которым послесловие Апостола 1564 г. связывает основание первой типографии.

Перераспределение земель усилило интерес правительства к колоссальным земельным угодьям, сосредоточенным в руках церкви. Становится актуальным поднятый еще в начале XVI в. вопрос о секуляризации (отчуждении) монастырских земель. Широкий круг проблем, связанных с реформой церковно-монастырского уклада, был рассмотрен Стоглавым собором, созданным в начале 1551 г. Сборник его решений содержит 100 глав. Отсюда и название собора, а также и самого сборника — «Стоглав».

Собор обсуждал проблему монастырского землевладения, беспорядки в богослужении. Интересовало царя, почему в монастырях «по келиям инде небрежно жонки и девки приходят», волновало, «чтобы в пьянстве пастыри не погибли», возмущало, что «во Пскове граде моются в банях мужи и жены и чернцы и черницы в одном месте без зазору».

Решения Стоглавого собора подготовили почву для основания в Москве первой типографии. На нем, в частности, поднимался вопрос о том, что «божественные книги писцы пишут с неправленных переводов, а написав, не правят же, опись к описи прибывает и недописи и точки непрямые. И по тем книгам в церквах Божиих чтут, и поют, и учатся, и пишут с них. Что о сем небрежении и о великом не-

¹ Пискаревский летописец.— В кн.: Материалы по истории СССР. М., 1955, т. 2, с. 56—57.

радении от Бога будет по божественному правилу?»² Собор отметил несовершенство рукописного метода воспроизведения книг, которое приводило к искажениям канонического текста. Московскому государству требовались грамотные люди. В специальной главе «О учениках» (в некоторых списках — «О училищах») говорилось, что «ученики учатся грамоте небрегомо. А божественное писание о том о всем свидетельствует. А нам пастырем о том небрежении о всем ответ дати».

Собор изменил порядок вопросов, предложенных царем, и в решениях своих прежде всего остановился на проблеме «О училищах книжных по всем градам». Было предложено «по всем градам... избрати добрых духовных священников и дьяконов и дьяков женатых и благочествых... могущих и иных пользоваться и грамоте бы и чести и писати горазди. И у тех священников и у дьяконов и у дьяков учинити в домах училища, чтобы... все православные хрестьяне в коемждо граде предавали им своих детей на учение грамоте и на учение книжного писма».

Речь шла о реформе школьного дела. Тысячи училищ, которые предстояло организовать на Руси, нуждались в учебных пособиях. Массовое изготовление книг, по которым в то время учили, Псалтырей, Часовников или Азбук, можно было осуществить лишь типографским способом.

В царском вопросе «О божественных книгах» Стоглавый собор выделил два аспекта, осветив их в отдельных, следующих одна за другой главах: о неисправности существующего книжного фонда и необходимости его пересмотра, о реформе книгописания. Духовным лицам вменялось в обязанность произвести своеобразную инвентаризацию цер-



Царь Иван Васильевич Грозный.
Гравюра XVI в.

² Здесь и далее цит. по: Стоглав. Казань, 1911, с. 27, 59—61.

ковного имущества и изъять из употребления неисправные книги.

Одна из глав «Стоглава» — «О книжных писцах» — устанавливала своеобразную предварительную цензуру рукописных книг перед их продажей. Духовные власти могли конфисковывать неисправные рукописи.

Активным средством борьбы с искажением канонических текстов могло стать лишь книгопечатание. «Стоглав» прямо не говорит об этом. Но его критика рукописания способствовала созданию первой типографии в Москве.

Вопросы «Стоглава» приписаны самому царю, которому в ту пору было всего 20 лет. Большинство исследователей считают их авторами различных лиц из ближайшего окружения Ивана IV. В этой связи называли митрополита Макария, но чаще — благовещенского священника Сильвестра.

Сильвестр был новгородцем, в Москве он появился в конце 30 — начале 40-х годов XVI в. В 1542 г. он уже служил в придворном Благовещенском соборе. Сохранился рукописный Октоих, который был дан «благовещенским попом Селивестром» в Александрову пустынь в 7050 г. (т. е. 1541—1542 гг.)³. Года два спустя Сильвестр уже был «во времени». Правление его, во многих отношениях неограниченное, было непродолжительным. Роль Сильвестра в государственных делах ослабевает к началу 1553 г., а в конце 50-х — начале 60-х годов окончательно сходит на нет.

Сильвестр был одним из наиболее выдающихся публицистов середины XVI столетия, широко образованным и превосходно владеющим пером человеком. Среди его произведений, по сей день подробно не изученных, известны знаменитый «Домострой», несколько посланий, «Слово похвальное» княгине Ольге. Иногда ему приписывают и составление Степенной книги.

В доме у Сильвестра работала иконописная и рукописная мастерская. Она была основана еще в Новгороде, а затем перенесена в Москву. Наставляя своего сына Анфима, Сильвестр вспоминал, как «многих пустошных сирот и работных и убогих, мужеска полу и женска, и в Новгороде, и зде на Москве вскормих и вспоих, до совершенна возраста; изучих, хто чево достоин: многих грамоте, и писати и пети, иных иконного писма, инех книжного рукоделия, овех серебряново мастерства»⁴.

³ ОР ГБЛ, Тихонр. 629. Ср.: Зимин А. А. И. С. Пересветов и его современники. М., 1958, с. 44.

⁴ Здесь и далее цит. по: Домострой Сильвестровского извода. СПб., 1891, с. 62, 67, 69.

Мастеров в доме благовещенского попа было много — «иконники, книжные писцы, серебряные мастера, кузнецы, и плотники и каменщики и всякие, и кирпичики и стенчики, и всякие рукоделники». Мастерские работали на рынок: «а кому што продаывал, все в любовь, а не в обман; не полюбит хто моего товара, и аз назад возму». Торговля велась и с иностранцами. В послании к Анфиму Сильвестр говорил, что у него «со многими иноземцы великая торговля и дружба есть».

Сохранилось немало книг, вышедших из рукописной мастерской Сильвестра. Сведения о них пытался собрать еще Л. А. Кавелин; впоследствии аналогичную работу предпринял А. А. Зимин⁵. Сейчас можно назвать лишь книги из личной библиотеки Сильвестра, которую недавно пытался реконструировать Н. Н. Розов⁶, или книги, положенные им в монастыри. Книги, предназначенные для рынка, вкладных или владельческих записей, естественно, не имели, поэтому учет их весьма сложен.

Значительное число книг, принадлежавших Сильвестру, сохранилось в библиотеках Соловецкого и Кирилло-Белозерского монастырей. С Кирилло-Белозерским монастырем судьба благовещенского попа была тесно связана. Попав в опалу, Сильвестр постригся здесь в монахи.

Известны также книги, подаренные Сильвестром в Московский Чудов монастырь и в Александрову пустынь. С именем благовещенского священника связаны 26 рукописей⁷, которые говорят о широте интересов Сильвестра, его высокой образованности.

По нашему предположению, первая в Москве типография возникла именно в доме Сильвестра. Сказать определенно об этом можно будет только после того, как появится возможность атрибутировать книги, не подписанные им. Говоря о критике «нестроения» рукописного способа воспроизведения книг, прозвучавшей на Стоглавом соборе, необходимо вспомнить несколько памятников древнерусской литературы. В те дни, когда заседал собор⁸, была составлена «Бе-

⁵ См.: Голохвастов Д. П., архим. Леонид. Благовещенский иерей Сильвестр и его писания.— ЧОИДР, 1874, кн. 1, отд. 1, с. 1—110; Зимин А. А. Указ. соч., с. 58—59.

⁶ См.: Розов Н. Н. Библиотека Сильвестра.— В кн.: Исследования источников по истории русского языка и письменности. М., 1966, с. 191—205.

⁷ См.: Немировский Е. Л. Возникновение книгопечатания в Москве. Иван Федоров. М., 1964, с. 32—33.

⁸ См.: Моисеева Г. Н. Валаамская беседа — памятник русской публицистики XVI века. М.; Л., 1958.



Максим Грек. Миниатюра XVI в.

седа Валаамских чудотворцев». Автор «Беседы» недвусмысленно ставит вопрос о необходимости тщательного редактирования канонических богослужебных текстов. Работу эту уже в первой половине XVI в. активно вел Максим Грек, жизненный путь которого изучен достаточно подробно⁹. Он родился около 1470 г. в Греции. Его светское имя — Михаил Триволис. Юные годы Максим Грек провел в Италии, изучая философию у прославленного гуманиста Иоанна Ласкариса. Триволис переписывался с Джованни-Франческо Пико делла Мирандолой, был знаком со знаменитым венецианским типографом Альдо Мануцием. У него в доме познакомился с основами типографского мастерства.

В 1505 г. Михаил Триволис принял постриг в Ватопедском монастыре на Афоне, получив имя Максима. 15 марта 1515 г. московский великий князь Василий Иванович отправил на Афон грамоту, в которой просил прислать на Русь старца Савву. Цель приглашения, по одним источникам, — перевод на русский язык Толковой Псалтыри, а по другим — разбор богатейшей библиотеки московских князей. Так как Савва был стар и немощен, выбор пал на Макси-

⁹ См.: Синицына Н. В. Максим Грек в России. М., 1977; Казакова Н. А. Максим Грек в советской историографии. — *Вопр. истории*, 1973, № 5, с. 149—157.

ма. Он приехал в Москву 4 марта 1518 г. и остался на Руси до последних дней своей жизни. Максим Грек хорошо изучил русский язык. Его перу принадлежат еще мало изученные философские трактаты. Трехтомное Собрание трудов Максима Грека, выпущенное в конце прошлого века в Казани, не полно¹⁰. Новейший исследователь А. И. Иванов насчитал 365 произведений Максима, 164 из которых не изданы¹¹.

Максим Грек активно занимался переводческой и редакторской деятельностью. Собор, состоявшийся в начале 1525 г., обвинил его в ереси из-за ошибок, якобы допущенных при переводе и исправлении богослужебных книг. Максима Грека заточили в Иосифо-Волоколамский монастырь, где «любостяжательные мнихи» морили старца стужей, голодом и угаром. В 1531 г. его снова судили и сослали в Тверской Отрочь монастырь. Освобожден он был в 1547—1548 гг. Последние годы Максима Грека прошли в Троице-Сергиевом монастыре, игуменом которого в 1551 году стал Артемий, впоследствии активно участвовавший в идеологической подготовке начала книгопечатания на Руси. Умер Максим Грек в 1555—1556 гг.

Об исправлении богослужебных книг говорится во многих сочинениях Максима Грека. Он писал о необходимости редактирования канонических текстов, указывая источники ошибок.

Готовя к печати свои первые книги, Иван Федоров несомненно руководствовался советами Максима Грека. Не исключено, что они были знакомы. Это лишь предположение, так как документальных свидетельств тому нет. Но для многих исследователей факт знакомства Максима Грека и Ивана Федорова очевиден. В послесловиях к изданиям Ивана Федорова выявлены текстуально-стилистические совпадения с сочинениями Максима Грека¹².

Максим Грек считал исправление богослужебных текстов необходимой предпосылкой книгопечатания и приводил в этой связи близкие ему западные параллели. Князь А. М. Курбский, считавший монаха своим учителем, передает его слова о венецианских типографах, которые правили тексты перед типографским их воспроизведением по грече-

¹⁰ Сочинения преподобного Максима Грека. Казань, 1859—1862. Ч. 1—3. То же на рус. яз.: Троицкая Сергиева лавра, 1910—1911.

¹¹ См.: *Иванов А. И.* Литературное наследие Максима Грека: Характеристика, атрибуция, библиография. Л., 1969.

¹² См.: *Орлов А. С.* К вопросу о начале печатания в Москве.— В кн.: *Иван Федоров первопечатник.* М.; Л., 1935, с. 18.

ским рукописям: «И переводят книги всех учителей наших, елико их обрели, от елинския беседы на римскую, по чину и разуму грамотическому, не отменяюще нималейше. И преложившие их на язык свой, дают в друк на печатование и размножают много и посылают продавающе их легкою ценою не точию в Италии, но и по всем странам западным, на исправление и просвещение народов христианских»¹³. В этом высказывании важна мысль, что книгопечатание позволит значительно удешевить книгу.

Мысли Максима Грека о просвещении, о важности «книжного учения» соответствовали духу идеологической подготовки накануне возникновения первой Московской типографии. Идеи М. Грека получили развитие в сочинениях старца Артемия, выдающегося русского публициста XVI в.¹⁴ О жизненном пути его известно немного. Он принял постриг, по одним сведениям, в вологодском Корнилиевом монастыре, по другим — в Псково-Печерском монастыре. В 1551 г. царь Иван IV его «на игуменство взял» в Троице-Сергиев монастырь. Впоследствии, обвиненный в ереси, он был осужден и сослан в далекий Соловецкий монастырь, откуда некоторое время спустя бежал в Великое княжество Литовское.

Взгляды Артемия изложены в 14 посланиях, развивающих достаточно четкую программу гуманистического плана¹⁵. Старец Артемий горячо защищает «книжное учение» от нападок обскурантов, протестовавших против распространения книги в массах и утверждавших: «Грех простым чести апостол и евангелие!» Противники просвещения были главными врагами книгопечатания, как наиболее мощного средства распространения знаний. «От учения бо разум прилагается,— утверждал Артемий,— якоже в святых людех глаголется, еже и до смерти учиться подобает».

Деятельность Артемия имела важное значение в период подготовки московского книгопечатания. Первые русские типографы и старец, несомненно, знали друг друга. Об этом говорят, например, дословные текстуальные совпадения с одним из посланий Артемия в послесловии евангелия, которое в 1575 г. напечатал в Вильне друг и соратник Ивана Федорова Петр Тимофеев Мстиславец. Показательно и то,

¹³ *Liewehr F.* Kurbskijs «Nowyj Margarit». Pr., 1928.

¹⁴ См.: *Вилинский С. Г.* Послания старца Артемия. Одесса, 1906; *Зимин А. А.* Указ. соч., с. 153—168.

¹⁵ ОР ГБЛ, ф. 310, № 494. Публикация: Русская историческая библиотека. СПб., 1878, т. 4, с. 1201—1448.

что в орнаментальном убранстве этой книги повторены мотивы орнаментики рукописного Четвероевангелия, вышедшего из мастерской Сильвестра в 50-х годах XVI в.

Определенную роль в подготовке московского книгопечатания сыграли и централизаторские мероприятия в области культуры, проведение которых обычно связывают с деятельностью митрополита Макария. Среди них — создание Великих Четьих миней, своеобразного энциклопедического свода древнерусской церковной письменности, составление Степенной книги и обобщающих летописных сводов.

Говоря о причинах, побудивших царя Ивана Васильевича «помышляти, како бы изложити печатные книги», Иван Федоров в послесловии к Апостолу 1564 г. прежде всего упоминает о нуждах новой Казанской епархии¹⁶. «Повелением» царя и «благословением» митрополита Макария по всей Русской земле, а «паче в новопросвещенном месте, во граде Казани» воздвигались «святые церкви», для которых понадобились богослужебные книги. На первых порах царь велел «святые книги на торжищах куповати». Рукописные книги, однако, были неисправными: «В них же мали обретошася потребни, прочии же вси растлени от преписующих ненаученых сущих и неискусных в разуме».

Казанское царство пало в октябре 1552 г. Началось освоение завоеванного края. Немалую роль в этом играла церковь. Сбор богослужебных книг для Казани производился в монастырях и церквях по всему Московскому государству. Сведения об этом сохранились в записных и переписных книгах монастырей. Но книг не хватало. В 1553 г. в Москве и появилась первая типография.

Западноевропейская традиция. В послесловии Апостола 1564 г. — первой точно датированной московской печатной книги — Иван Федоров писал: «...начат помышляти, како бы изложити печатныя книги, якоже в грекех, и в Венеции, и во Фригии, и в прочих языцех»¹⁷.

В трудах по истории книгопечатания называют несколько иностранных имен, связывая их с возникновением первой типографии на Руси. Первым в их ряду стоит имя Бартоломея Готана. Он происходил из Магдебурга и здесь же в начале 80-х годов XV в. начал деятельность типографа¹⁸.

¹⁶ Апостол. М., 1564, л. 260—260 об.

¹⁷ Там же, л. 260 об.

¹⁸ См.: Колмаков П. К. Исторические загадки, связанные с жизнью, деятельностью и судьбой печатника века инкунабул Бартоломея Готана. — В кн.: Скандинавский сб. Тарту, 1967, т. 12, с. 197—208.

С 1484 по 1486 г. Готан печатает книги в Любеке, а с лета 1488 г. до 1493 продолжает свою книгоиздательскую деятельность в Стокгольме. В 1492 г. имя Готана встречается в документах московского посольства к императору Максимилиану: типограф оказывает какие-то услуги посольству. В 1494 г. он появляется в Новгороде, где, очевидно, служит у архиепископа Геннадия, принимая участие в деятельности сложившегося при его дворе культурно-просветительного кружка¹⁹. Последнее упоминание о Готане мы находим в любекской хронике Реймара Кока, написанной в 1556 г. В ней рассказывается о том, что Иван III будто бы «дал торжественный обет в случае победы над татарами признать учение римской церкви и ввести по всей стране обряды, принятые этой церковью»²⁰. Великий князь «договорился с печатниками из Любека, чтобы они напечатали на латинском и русском языках книги, при помощи которых римские обряды могли быть введены в его стране». «Был в Любеке печатник по имени Бартоломей Готан,— рассказывает Реймар Кок,— который по этой причине был щедро одарен великим князем. Однако ввиду жадности (римского.— *Авт.*) папы все это не состоялось. Когда Бартоломей снова поехал в Россию, русские у него все отобрали, бросили его в воду и утопили».

Сообщение Кока содержит весьма сомнительные сведения относительно намерений Ивана III принять католичество. В нем допущено также хронологическое смещение событий: завоевание Казани в 1552 г. отнесено к царствованию Ивана III. Нет сомнений в том, что Бартоломей Готан был в Новгороде. Он поставлял печатные книги в Россию. Его драматическую кончину можно связать с закрытием ганзейской конторы в Новгороде. Версия о широкой типографской деятельности Готана на Руси вызывает по разным причинам возражения, тем более что внутривосточная обстановка в Московии той поры не способствовала развитию книгопечатания.

С возникновением первой типографии в Москве связывают также имя предприимчивого немецкого авантюриста Ганса Шлитте, который будто бы в 1547 г. был послан царем Иваном IV «искать в Германии художников для книжного

¹⁹ См.: *Miller D. B.* The Lübeckers Bartholomäus Ghotan and Nicolaus Bülow in Nowgorod and Moscow and the problem of early western influences on russian culture.— In: *Viator. Medieval and Renaissance Studies*, 1978, vol. 9, p. 395—412.

²⁰ *Gläser W.* Ghotan Domvikar und Diplomat, Schrieffgiesser und Buchdrucker... Lübeck, 1903.

дела»²¹. Шлитте происходил из саксонского города Гослара. В конце 40-х годов XVI в. он попал в Москву и здесь получил грамоту, свидетельствующую о том, что царь предложил ему «привезти в наше государство... мастеров и докторов, которые умеют ходить за больными и лечить их, книжных людей, понимающих латинскую и немецкую грамоту, мастеров, умеющих изготовлять броню и панцири, горных мастеров, знающих методы обработки золотой, серебряной, оловянной и свинцовой руды, людей, которые умеют находить в воде жемчуг и драгоценные камни, золотых дел мастеров, ружейного мастера, мастера по отливке колоколов, строительных мастеров, умеющих возводить каменные и деревянные города, замки и церкви, полевых врачей, умеющих лечить свежие раны и сведущих в лекарствах, людей, умеющих привести воду в замок, и бумажных мастеров»²². В приведенном отрывке из документа, представляющего несомненный интерес для истории техники, типографы не упоминались.

Сохранился, однако, другой документ, в котором перечислены профессии 123 мастеров, завербованных Шлитте. В нем названы не только бумажный мастер и переводчики, но и печатник, переплетчик и мастер по изготовлению карт, попросту говоря гравер. Все эти мастера могли составить полный штат издательско-полиграфического предприятия. Эти мастера, однако, в Москву не попали. Шлитте задержали в Любеке и посадили в тюрьму. Ливонский орден и балтийские города, связанные с Любеком ганзейскими соглашениями, забили тревогу, боясь, что набранные Шлитте ремесленники усилят технический потенциал Русского государства. Так печально окончилась миссия Шлитте, которая не имела никаких последствий для возникновения книгопечатания в Москве.

В литературе можно встретить упоминания о том, что датский король Кристиан III послал в 1552 г. в Москву «типографщика Ивана Богбиндера» и что «сей художник, известный у нас под именем датчанина Ганса, был образователем наших собственных — Иоанна Федорова Москвитина и Петра Тимофеева Мстиславца»²³. В зарубежных работах по сей день датчанина Ганса Мейссенгейма Богбин-

²¹ Карамзин Н. М. История государства Российского. СПб., 1843, т. 3, с. 28.

²² Preussisches Archiv oder Denkwürdigkeiten aus der Kunde der Vorzeit. Dritte Sammlung. Königsberg, 1810, S. 6—7.

²³ Калайдович К. Ф. Записка об Иоанне Федорове. — Вестн. Европы, 1822, № 11, с. 297.

дера именуют «российским Гутенбергом». Между тем Богбиндер не был ни печатником, ни переплетчиком, поэтому не мог принять практического участия в основании первой типографии в Москве²⁴.

В рассказе о начале московского книгопечатания в послесловии Апостола 1564 г. есть ссылки на конкретные зарубежные примеры. О них говорится в одном из сказаний о начале нашего книжного дела, составленном в 40-х годах XVII в.: «...и тако же бы в царствующем граде Москве и во всей России учинити, яко же в Греках и в Немецких землях, в Виицеи и во Фригии, и в Белой Руси, в Литовьстей земли»²⁵.

Таким образом, недвусмысленно подчеркивается, что российские первотипографы знали о книгопечатании в странах Западной и Восточной Европы и, более того, видели напечатанные там книги. Произведения типографского станка стали известны на Руси чуть ли не в первые же десятилетия после начала книгопечатания в Европе. Есть два пути, по которым может пойти исследователь, изучая проникновение печатных книг в Московское государство. Первый — выяснить, какие печатные книги послужили оригиналами для достаточно многочисленных переводных произведений древнерусской литературы. Второй путь — проследить мотивы художественного убранства западной книги в богатой рукописной орнаментике Москвы.

Западноевропейские печатные книги в конце XV в. широко использовались в переводческой деятельности литературно-издательского кружка, созданного при дворе новгородского архиепископа Геннадия. В свое время мы выявили группу нижненемецких изданий, происходящих преимущественно из Любека и привезенных в Новгород, скорее всего, Бартоломеем Готаном. Они послужили оригиналами при переводе отдельных библейских книг, некоторых полемических сочинений и переводных повестей. Переводились и естественнонаучные труды, к которым восходят популярный на Руси общеобразовательный сборник «Книга именуема Лусидариос, сиречь Златый бисер» и один из любопытнейших медицинских трактатов «Благопрохладный цветник».

Доказательством достаточно раннего знакомства русских с итальянской печатной книгой служат орнаментальные мо-

²⁴ См.: *Немировский Е. Л.* Историографические заметки к вопросу о начале книгопечатания на Руси.— Книга: Исслед. и материалы, 1962, сб. 7, с. 243—251.

²⁵ Там же, с. 258.

тивы венецианских инкунабулов, использованные в московской рукописной книге. Так, например, художественное убранство «Календаря», вышедшего в 1476 г. из венецианской типографии Эрхарда Ратдольта, Петруса Лозляйна и Бернгарда Пиктора, было использовано при оформлении «Слов Григория Богослова», датируемых 80—90-ми годами XV в.²⁶

В составе одной из рукописей Соловецкого монастыря встречается кирилловская транскрипция чешского текста — «предмлувы на Гербар доктора Фадеаша Гагка», источником которой служит «Гербарий» Маттиоли, изданный в Праге в 1562 г. Иржи Мелантрихом²⁷.

Число примеров может быть значительно увеличено. Сравнительно широкое распространение западной печатной книги на Руси в конце XV — начале XVI столетия в настоящее время общепризнано.

Для пропаганды книгопечатания на Руси много сделал Максим Грек, в библиотеке которого было немало печатных книг. После его осуждения эти книги были отобраны, на что Максим Грек жаловался митрополиту Иоасафу²⁸. О том же он писал князю П. Шуйскому: «Отдадите ми яже со мною оттуда (т. е. с Афона.— *Е. Н.*) пришедшиа зде книги греческия»²⁹.

У Максима Грека, несомненно, были альдины — издания Альда Мануция. Он давал читать их московским книжникам. В письме к некоему Василию Михайловичу Максим Грек так толкует смысл известной издательской марки Альда, на которой изображен дельфин, обвивающий якорь: «Велел еси мне, князь, государь мой Василий Михайлович, сказати тебе, что есть толк знамению, его же видел еси в книзе печатней. Слыши же внятно: в Виниции был некий философ добре хытр, имя ему Алдус, а прозвище Мануциус, родом фрязин, отчеством римлянин; ветхаго Рима отрасль, грамоте и по римьскы и по греческы добре горазд; я его знал и видял в Виницеи и к нему часто хаживал книжным делом, а я тогда еще молод, в мирском платие. Тот Алдус Мануциус римлянин, по своей мудрости, замысли себе таково премудрое замышление, вспоминая притчею сею всякому и властелю и невежду, како мочно им будет да получитьи вечный живот, аще истиною желают ему: и

²⁶ ОР ГБЛ, ф. 304, № 137, л. 16.

²⁷ См.: *Змеев Л. Ф.* Русские учебники. СПб., 1896, л. 199.

²⁸ См.: *Москвитянин*, 1842, № 11, с. 95.

²⁹ Сочинения преподобного Максима Грека, ч. 2, с. 419.

якорем убо являет утверждение и крепость веры, рыбою же душу человеку»³⁰.

Будучи в Италии, Максим Грек, тогда еще Михаил Триволис, дружил и с типографами Захарией Каллерги и Николасом Властосом, печатавшими греческие книги.

В наследии Грека немало переводных произведений, оригиналом которых служили греческие печатные книги. Среди них — «Лексикон» «Суда», напечатанный в 1499 г. в Милане типографами Иоанном Биссоли и Бенедиктом Манги, сочинения Симеона Метафраста, Константина Порфирородного, Менандра...

Определенное влияние оказал Максим Грек и на терминологию нашего первопечатания. Уже В. Е. Румянцев отмечал, что большинство терминов, бытовавших среди русских типографщиков, имеют итальянское происхождение. Правда, терминология восходит в основном к документации XVII столетия. О ее употреблении и в XVI в. можно говорить лишь предположительно. Среди терминов — наименования типографских рабочих: «тередорщик» (итальянское *tiratore*) и «батыщик» (*battiore*), названия отдельных узлов и частей печатного стана: «пьям» (*piano*), «тимпан» (*timpano*), «фрашкет» (*frascato*) и т. д.³¹ Один из терминов итальянского происхождения употребил Иван Федоров в послесловии к Часовнику 1565 г.: «Штанба сиречь печатных книг дело». Слово восходит к итальянскому *stampa*.

А. И. Некрасов отметил в слове «штанба» переход «с» перед «т» в «ш», что, по его мнению, могло произойти только на немецкой почве³². В противовес этому мнению мы можем указать на аналогичное произношение у южных славян. Слова «штампа», «штампане» встречаются в послесловии к Псалтыри 1546 г. Виченцо Вуковича и с небольшими изменениями бытуют в сербо-хорватском языке вплоть до наших дней.

Влияние Максима Грека чувствуется и в круге зарубежных отсылок в послесловии Ивана Федорова к Апостолу 1564 г.: «...в греках, и в Венеции, и во Фригии». На «фругов» и греков ссылается и Божидар Вукович в Молитвеннике 1520 г., напечатанном в Венеции.

³⁰ ОР ГБЛ, Рум. 264, л. 99. См. также: *Строев П. М.* Библиологический словарь и черновые к нему материалы. СПб., 1882, с. 206.

³¹ См.: *Румянцев В. Е.* Сборник памятников, относящихся до книгопечатания в России. М., 1872, вып. 1, с. 14—15.

³² См.: *Некрасов А. И.* Книгопечатание в России в XVI и XVII вв.— В кн.: Книга в России. М., 1924, т. 1, с. 75.

Греческие и итальянские книги поступали на Русь и после приезда Максима. Об этом говорит достаточно большая коллекция их в библиотеке Московского Печатного двора.

Начало славянского книгопечатания. Говоря об истоках московского первопечатания и привлекая зарубежные параллели, нельзя не вспомнить о книгах кирилловского шрифта, изданных в Польше, Черногории, Румынии, Венеции, Чехии, Литве. Эти книги, несомненно, были известны Ивану Федорову.

Значительный интерес представляют книги, отпечатанные в Кракове в 90-х годах XV в. в типографии Швайпольта Фиоля³³. Этот разносторонний мастер происходил из Нойштадта на Эйше — небольшого городка во Франконии между Нюрнбергом и Ротенбургом. В Краков он приехал в 1479 г. и здесь сначала занимался вышиванием золотом и серебром по ткани, а затем строил машины для откачки воды из шахт. В начале 1491 г. студент Рудольф Борсдорф изготовил по заказу Фиоля «русский шрифт»: 1491 г. и помечены два из четырех дошедших до нас изданий Фиоля — Осмогласник и Часослов. Два других издания, напечатанных тем же шрифтом, не имеют выходных сведений — это Триодь постная и Триодь цветная.

Сохранился 91 экземпляр и фрагмент изданий Фиоля³⁴. Большинство из них находится в нашей стране. На 44 экземплярах выявлены записи великорусского происхождения — свидетельство того, что Фиоль печатал свои издания если и не по прямому заказу из Москвы, то рассчитывая на Москву. Московское происхождение имеют, видимо, и оригиналы этих изданий.

Особенности полиграфической техники книг краковской типографии относятся прежде всего к шрифту: многочисленные надстрочные знаки отлиты отдельно от литер. Это характерно и для шрифта изданий Ивана Федорова. Фиоль применял двухпрокатную печать с одной формы. Аналогичный прием, как мы увидим, использовали и московские первотипографы.

Осенью 1491 г. деятельность первой славянской типографии была прервана. Швайпольта Фиоля арестовала краковская инквизиция. В 1493 г. типография возобновила работу;

³³ См.: *Немировский Е. Л.* Начало славянского книгопечатания. М., 1971.

³⁴ См.: *Немировский Е. Л.* Описание изданий типографии Швайпольта Фиоля, М., 1979.

тогда-то и были, по-видимому, выпущены две Триоды, лишенные выходных сведений. В конце XV в. Фиоль покидает Краков. Он живет в Силезии, затем в Словакии и занимается здесь горным делом. Последние годы жизни Фиоль провел в Кракове, где он и умер в конце 1525 г. или в начале 1526 г.

Три года спустя в Краков приезжает молодой Иван Федоров. Память о славянском первопечатнике в ту пору еще была жива. Иван Федоров не мог не знать о типографии Фиоля и, очевидно, был знаком с его изданиями.

Вторая славянская типография кирилловского шрифта была основана в Цетинье, столице черногорских властителей Црноевичей³⁵. Первенец этой типографии — Октоих первогласник — вышел в свет 4 января 1494 г. Книга напечатана большим тиражом: в литературе описано свыше 80 экземпляров этого издания. Не повезло второй книге — Октоиху пятигласнику: ни одного полного экземпляра не сохранилось. В известных фрагментах наиболее примечательны листовые иллюстрации, исполненные в технике гравюры на дереве. Известны еще две книги, напечатанные Макарием, типографом, работавшим у Црноевичей. Это Псалтырь с воследованием, вышедшая в свет 22 сентября 1495 г., а также очень редкий Молитвенник.

В 1499 г. Черногория была захвачена турками и типография в Цетинье прекратила свою деятельность.

Полиграфический уровень изданий Макария очень высок. Мастер превосходно владеет техникой набора и верстки, умело проводит выключку строк. В книгах умело использован красный цвет. Иллюстрации, заставки и инициалы, гравированные на дереве, выполнены выдающимся мастером.

Нет, однако, оснований говорить о том, что черногорские инкунабулы были известны Ивану Федорову. Издания Швайпольта Фиоля уже в XVI столетии широко распространялись на Руси. Нельзя сказать то же самое о книгах Макария. Нам не известен ни один экземпляр цетинских изданий с достаточно ранними вкладными и владельческими записями великорусского происхождения.

В Московском государстве не были известны также издания третьей славянской типографии кирилловского шрифта, которая возникла на территории нынешней Румынии,

³⁵ См.: *Медаковић Д.* Графика српских штампаних књига XV—XVII веков. Београд, 1958; *Атанасов П.* Начало на българското кпигопечатане. С., 1959, с. 11—42. См. факсимильное издание: *Октоих од петог до осмог гласа из штампарије Бурђа Црнојевића.* Београд, 1973.

в Угровлахии. Первенцем ее был Служебник, вышедший в свет 10 ноября 1508 г. повелением Радула — воеводы «въсея земли Угровлахийской»³⁶. Как сказано в послесловии книги, над ней «трудижеса» «мних и священникъ Макарие». То же самое имя мы находим и в двух других изданиях этой типографии — Октоихе 1510 г. и Четвероевангелии 1512 г. Октоих известен всего в двух экземплярах, находящихся в библиотеке монастыря Хиландар на Афоне (Греция) и в митрополичей библиотеке города Блаж (Румыния), а Четвероевангелие — в 16 экземплярах³⁷.

Совпадение имен сербского и румынского первопечатника наводит на вполне определенные размышления. Издавна высказывались предположения о том, что это одно и то же лицо. Подобное мнение разделяют современные югославские авторы³⁸. Опровергают его болгарские ученые³⁹. Наши возражения югославским исследователям основываются на том, что черногорские и угро-влахийские издания по внешнему виду резко различны. Полиграфический уровень исполнения угро-влахийских изданий намного ниже. Угровлашский Макарий, например, не умеет выключать строки, все они у него разной длины. Нельзя назвать ни одного случая совпадения типографских материалов: и шрифт, и гравированная орнаментика различны.

Иван Федоров мог познакомиться с первыми румынскими изданиями на белорусских и украинских землях, где они, несомненно, распространялись.

Там же он мог видеть книги великого белорусского просветителя Франциска Скорины.

Жизнь и деятельность этого замечательного человека достаточно хорошо изучены. Ему посвящены обстоятельные монографические исследования⁴⁰, сборники трудов⁴¹.

³⁶ См. факсимильное издание: *Liturghierul lui Macarie*. București, 1961.

³⁷ См.: Предварительный список старопечатных изданий кирилловского шрифта XV — первой половины XVI в. — В кн.: В помощь составителям Сводного каталога старопечатных изданий кирилловского и глаголического шрифтов. М., 1976, вып. 1, с. 34, № 10, 11.

³⁸ См.: *Плавшић Л.* Српске штампарије од краја XV до средине XIX века. Београд, 1959, с. 62—67.

³⁹ См.: *Атанасов П.* Указ. соч., с. 39—40.

⁴⁰ См.: *Владимиров П. В.* Доктор Франциск Скорина, его переводы, печатные издания и язык. СПб., 1888; *Алексютович М. А.* Скарына, яго дзейнасць і светапогляд. Мінск, 1958; *Владимировас Л. И.* Франциск Скорина — первопечатник вильнюсский. Вильнюс, 1975; *Подокшин С. А.* Франциск Скорина. М., 1981.

⁴¹ См.: Чатырохсотлецьце беларускага друку. 1525—1925. Мінск, 1926; 450 год беларускага кнігадрукавання. Мінск, 1968; Белорусский просветитель Франциск Скорина и начало книгопечатания в Белоруссии и Литве. М., 1979.

В послесловиях к своим книгам Скорина указывал на происхождение «из славного града Полоцка»⁴². Этот белорусский город, раскинувшийся на берегах Западной Двины, был третьим по величине и значению городом Великого княжества Литовского. Точная дата рождения выдающегося просветителя не известна. Впервые его имя встречается в 1504 г. в матрикульных книгах Краковского университета: «Франциск сын Луки из Плоцка». 10 октября 1506 г. Скорина был удостоен ученой степени бакалавра, о чем в промочной книге сделана запись «Фран. из Полоцка, литвин»; 26 лет спустя в той же самой книге появится запись «Иван сын Федора Москвитин».

Из Кракова путь Франциска Скорины лежал в Италию; 9 ноября 1512 г. он успешно выдержал экзамен в Падуанском университете и получил ученую степень доктора медицины⁴³. В одном из недавно обнаруженных документов Франциск назван «Secretarius regis Datiae», т. е. «секретарем короля Дакии». Некоторые исследователи, основываясь на этом, связывают деятельность белорусского просветителя с первой типографией в Угровлахии.

С 1517 г. Скорина живет и трудится в Праге. 6 августа 1517 г. выходит в свет славянская Псалтырь, в предисловии которой сказано: «... я Франциск Скорина сын с Полоцка в лекарских науках доктор повелел есми Псалтырю тиснути рускими словами а словенским языком». Это издание сохранилось в двух экземплярах. В 1517—1519 гг. выходят 19 отдельно изданных книг Библии (Книга Иова, Притчи Соломона, Книга Иисуса Сирахова и др.) в переводе на славянский язык. Ныне они известны в 236 экземплярах⁴⁴.

Пражские издания превосходно иллюстрированы. Для них были изготовлены 38 досок фигурных гравюр, 13 заставок и концовок, 107 инициалов.

В начале 20-х годов XVI в. белорусский просветитель переносит издательскую деятельность в Вильну, где в доме «почтивого мужа Якуба Бабица, наистаршего бурмистра славного и великого места Виленского»⁴⁵ была устроена

⁴² *Скарына Ф. Прадмовы I пасляслоуі. Мінск, 1969, с. 60.*

⁴³ См.: *Шляпкин И. А. К биографии Франциска Скорины.*— Журн. м-ва нар. просвещения, 1892, № 4, с. 382—385.

⁴⁴ См.: *Немировский Е. Л. Сводный каталог изданий Франциска Скорины.*— В кн.: *Белорусский просветитель Франциск Скорина и начало книгопечатания в Белоруссии и Литве*, с. 136—140.

⁴⁵ См.: *Владимиров Л. И. Издательская деятельность Франциска Скорины в Великом княжестве Литовском.*— В кн.: *Белорусский просветитель Франциск Скорина и начало книгопечатания в Белоруссии и Литве*, с. 38—39.

первая на территории нашей страны типография. Первым выпущенным здесь изданием (а точнее, группой изданий) была «Малая подорожная книжка». В ее составе — Псалтырь, Часословец, 8 акафистов, 9 канонов, Шестоднев и Соборник, сохранившиеся в 144 экземплярах. В 1525 г. Скорина выпускает Апостол, известный ныне в 10 экземплярах. С Апостола началась самостоятельная типографско-издательская деятельность Ивана Федорова.

В конце 20-х — начале 30-х годов XVI в. Франциск Скорина живет в Вильне, имя его неоднократно упоминается в актовой документации. В 1530 г. он недолго служил у прусского герцога Альбрехта в Кенигсберге. В 1534—1535 гг. Скорина перебирается в Прагу, где занимает должность врача и садовника чешского короля Фердинанда. Здесь в начале 40-х годов белорусский просветитель умер.

В библейских книгах, выпущенных в Праге, Скорина впервые среди славянских типографов применил полистную фолиацию кирилловскими числами. Аналогичным способом впоследствии будет нумеровать листы и Иван Федоров.

Иван Федоров, вне всякого сомнения, был знаком с изданиями Скорины. Отношение к ним со стороны официального православия было всегда отрицательным. В этих книгах видели пропаганду протестантства. А. М. Курбский, например, говорил: «... аз сам видел Библии Люторов перевод, согласующ по всему Скориным Библием»⁴⁶. Тем не менее издания эти встречаются уже в ранних русских книжных собраниях, в библиотеках Иосифо-Волоколамского, Соловецкого, Тихвинского, Кирилло-Белозерского, Владимирско-Рождественского, Новоспасского монастырей, в личных книжных собраниях купцов Строгановых, Г. Т. Лыткина⁴⁷.

Есть определенные сведения о связях Франциска Скорины с западноукраинскими землями⁴⁸. Возможно, что в Кенигсберге вместе с ним работал один из сыновей Самуила из Галича, основавший первую еврейскую типографию в Кракове в 1533 г. Скорина был секретарем виленского епископа Яна, старосты Кременецкого. Неподалеку от Кременца были сделаны рукописные копии изданий Скорины, сохранившиеся в наших библиотеках. Одна из них находилась

⁴⁶ Русская историческая библиотека. СПб., 1914, т. 31, стб. 402—403.

⁴⁷ См.: *Голенченко Г. Я.* Книга Франциска Скорины в белорусских, русских и украинских собраниях XVI—XVII вв. — В кн.: *Белорусский просветитель Франциск Скорина*, с. 149—163.

⁴⁸ См.: *Исаевич Я. Д.* Першодрукар Іван Федоров і виникнення друкарства на Україні. Львів, 1983, с. 24—27.

в Онуфриевском монастыре во Львове, с которым была тесно связана деятельность Ивана Федорова.

Внешний облик первых московских изданий, их орнаментика и фигурная гравюра не обнаруживают какого-либо сходства с книгами Франциска Скорины. Различна и типографская техника, за исключением «слепого тиснения», которое Скорина применял очень умеренно. Вместе с тем в орнаментике острожских изданий Ивана Федорова исследователи видят прямое воздействие художественного убранства виленских изданий Скорины⁴⁹.

Первые московские типографы, несомненно, знали и о южнославянских книгах, которые на протяжении первой половины XVI столетия печатались в Венеции, Сербии и Румынии. Крупнейшая и наиболее активно действовавшая типография южных славян была основана в 1519 г. просветителем, предпринимателем и политическим деятелем Божидаром Вуковичем. Так он подписывал свои издания. В актовой документации он именуется Дионисием дела Веккия. В этой типографии трудились разные типографы: иеромонах Пахомий родом «от Цръние Гори от Реке», иеродиакон Моисей «от сръбские земли отчъством же отъ места нарицаемаго Будимля», священники Феодосий и Геннадий из монастыря Милешева⁵⁰.

Первым изданием Божидара Вуковича был Служебник, вышедший в свет 7 июля 1519 г. и сохранившийся в достаточно большом количестве экземпляров⁵¹. За ним последовала Псалтырь 1519—1520 гг., известная в 30 описанных в литературе экземплярах⁵², и Молитвенник с Часословцем, единственный сохранившийся экземпляр которого находится в Библиотеке св. Марка в Венеции⁵³. После долгого перерыва в 1536 г. в свет выходят Молитвослов и Молитвенник, затем — 27 июля 1537 г. — Октоих пятигласник и 19 января 1538 г. — Минея праздничная⁵⁴.

Эти издания с максимальным приближением к оригиналу неоднократно перепечатывались. Они были широко рас-

⁴⁹ См.: *Запаско Я. П.* Мистецька спадщина Івана Федорова. Львів, 1974, с. 55, 65.

⁵⁰ См.: *Медаковић Д.* Указ. соч., с. 47—48.

⁵¹ См.: Предварительный список..., № 25; *Лукьяненко В. И.* Издания кириллической печати XV—XVII вв. (1494—1688 гг.) для южных славян и румын. Л., 1979, с. 41—43, № 14.

⁵² См.: *Чурчић Л.* Псалтир Божидара Вуковића из 1519—1520 године.— 36. Матиче српске за књижевност и језик, 1974, кн. XXII/3, с. 463—486; Предварительный список..., № 37.

⁵³ См.: Предварительный список..., № 36.

⁵⁴ Там же, № 65—67, 69.

пространены не только в землях южных славян, но и в Великом княжестве Литовском и Московском государстве. Иван Федоров мог знать эти издания.

Сравнительно недавно были найдены завещания Божидара Вуковича, первое датируется февралем 1533 г., а второе было составлено в ноябре 1539 г.⁵⁵, уже накануне смерти. Типографию наследовал его сын Виченцо, который продолжает дело отца и выпускает Молитвенник 1538—1540 гг., Псалтырь с воследованием 1546 г., Сборник (Молитвослов) 1547 г. и ряд других изданий⁵⁶. Впоследствии его типографские материалы используют Стефан из города Скутари в Албании, Иероним Загурович и болгарин Яков Крайков⁵⁷.

Полиграфическое исполнение изданий Вуковичей превосходно. Шрифт четкий, линии строк ровные, выключка правильная. Надстрочные знаки шрифта отлиты вместе с литерами. Шрифт содержит большое количество лигатур и логотипов. Некоторые лигатуры отлиты вместе с надстрочными знаками. Верхняя их часть выходит за линию нижних выносных элементов предшествующей строки, благодаря чему в книгах Вуковичей наблюдается некоторое «перекрещивание» строк, что сближает их с изданиями Ивана Федорова. Двухкрасочная печать обладает любопытными особенностями. Как и в остальных славянских типографиях, здесь применяли одну наборную форму, содержавшую «черные» и «красные» элементы. «Красное» печатали раньше «черного». Оригинальной была методика нанесения киновари. Для этого применяли «маску» — лист с вырезанными на нем участками «красного» набора. Если лист во время нанесения краски случайно сдвигался, киноварь попадала на «черные» литеры, а «красный» набор покрывался краской неполностью. При этом четко вырисовывалась граница маскирующего отверстия. Книги хорошо иллюстрированы.

Орнаментика изданий Вуковичей воспроизводит традиционную схему балканской плетенки. Близкие по рисунку заставки венецианских изданий находим в Служебнике 1583 г., вышедшем из виленской типографии Мамоничей. Важно, что эта типография была основана Петром Тимофеевым Мстиславцем, другом и соратником Ивана Федоро-

⁵⁵ См.: *Тадич Г.* Тестаменти Божидара Вуковића, српског штампара.— 36. Филозофског факултета у Београду, 1963, т. 7, с. 337—360.

⁵⁶ См.: Предварительный список..., № 70, 76, 77.

⁵⁷ См.: *Атанасов П.* Яков Крайков. Книжовник. Издател. График, XVI в. София, 1930.

ва. Есть параллели и в художественном убранстве книг Виченцо Вуковича и одной из первых московских печатных книг — широкошрифтного Четвероевангелия.

Издания венецианских славянских типографий доходили до Московского государства и, конечно же, были в руках русских первопечатников. Существовали и другие южнославянские печатные мастерские, работавшие в первой половине XVI в. в Горажде при церкви св. Георгия, в Руянском, Грачаницком и Милешевском монастырях. С продукцией этих типографий, очевидно, московские первопечатники знакомы не были.

Сведения о зарубежных печатных книгах, как западных, так и славянских, бытовавших на Руси в конце XV — первой половине XVI в., говорят о широких культурных связях Москвы в этот период. Диапазон творческих влияний и взаимодействий исключительно широк. Столь же широки и географические границы — от Любека до Венеции. Имеются многочисленные примеры отдельных заимствований в области художественного убранства книги и в области полиграфической техники. Московские мастера умело использовали многовековой опыт художников книги, а также столетнюю практику сравнительно нового для Европы изобретения, каким было в то время книгопечатание. Вместе с тем не был забыт и отечественный опыт.

Материально-технические предпосылки. Техника полиграфического искусства Ивана Федорова возникла не на пустом месте. «Пересадка» из другой страны исключается, ибо без необходимого технического уровня производства книгопечатания не привилось бы. Становлению и развитию книгопечатания в Москве способствовала многовековая история различных русских ремесел, в них были найдены и отточены сходные технические приемы.

Процесс изготовления типографского шрифта, как известно, складывается из трех основных производственных операций, имеющих аналогии в издавна известных русским ремесленникам методах гравирования по металлу, в чеканке и литье.

Истоки воспроизведения рельефных шрифтовых знаков кроются в многочисленных приемах резьбы по камню и дереву. Древнейший отечественный пример дает Тмутараканский камень с надписью 1068 г. Каменные резные иконки были известны в России с XI в. На некоторых из них встречаются надписи.

Немало примеров применения прорезного письма дает другой материал — керамика. На черепках разбитого кув-

шина сохранилась древнейшая кирилловская надпись, найденная на территории нашей страны⁵⁸.

Замечательные примеры искусства гравирования дает чернь по металлу. На первых порах черневой узор наводили по тисненому рельефу. Впоследствии в этом случае стали прибегать к резьбе. Высокого искусства требовало золотое письмо по меди. Превосходным памятником такого письма служат Суздальские врата 1222—1238 гг.

Многочисленны гравированные изображения и надписи на драгоценных окладах богослужебных книг⁵⁹. Среди них — серебряный оклад Евангелия, изготовленный в 1344 г. и принадлежавший московскому великому князю Симеону Гордому, с накладными пластинами, на которых выгравированы Распятие, изображения четырех евангелистов и вкладная надпись князя⁶⁰. Полвека спустя, в 1392 г., по велению боярина Федора Андреевича Кошки был сделан другой замечательный оклад, который наряду с литьем, сканью и чеканкой хранит превосходные образцы резьбы по металлу⁶¹. Оклады XV—XVI вв. дают немало примеров гравирования по металлу. Эти факты говорят о том, что к началу книгопечатания на Руси наши мастера превосходно освоили сложную и тонкую технику резьбы. Эта техника породила первый полиграфический процесс, примененный на территории нашей страны, — углубленную гравюру по металлу.

Древнейшие примеры чеканки встречаются уже на браслетах, шейных гривнах и наголовниках из курганов X—XI вв. Согласно реконструкции Б. А. Рыбакова, для чеканки использовались всевозможные пуансоны и зубчатые колесики. Археологи различают мелкопуансонную орнаментальную чеканку, плоскую чеканку и рельефную, или обронную, чеканку. Появившаяся, по-видимому, в XII в. обронная чеканка представлена в наших музеях многими высокохудожественными изделиями древнерусских ювелиров. Назовем, например, шлем князя Ярослава Всеволодовича (1206—1216 гг.) с чеканной надписью.

⁵⁸ См.: *Авдусин Д. А., Тихомиров М. Н.* Древнейшая русская надпись.— Вестн. АН СССР, 1950, № 4, с. 74—77.

⁵⁹ См.: *Пуцко В.* Оклад русской литургической книги XIV—XVII веков.— В кн.: Музей прикладного искусства: 36. Београд, 1974, т. 18, с. 13—32.

⁶⁰ См.: *Рындина А. В.* Оклад Евангелия Симеона Ивановича Гордого.— В кн.: Древнерусское искусство: Рукописная книга. М., 1972, с. 172—188.

⁶¹ См.: *Вздорнов Г. И.* Искусство книги в Древней Руси. М., 1980, ил. № 57.

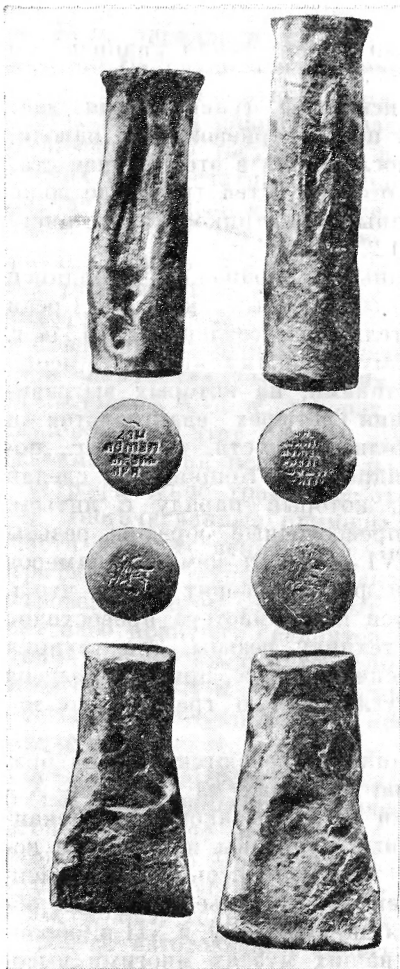

Древнерусские чеканы
для монеты

Своеобразным развитием обронной чеканки, все более приближавшейся к истокам полиграфической техники, явились тиснение и штамповка орнаментики, изображений и надписей на тонких золотых и серебряных листах. Древнерусские мастера использовали в этом случае железную или медную матрицу с рельефным изображением. На матрицу помещали металлический лист, поверх него укладывали свинцовую пластину. Ударяя по пластине деревянным молотком, мастер заставлял металл заполнять углубления матрицы. Аналогичная техника положена в основу так называемого басменного тиснения, широко применявшегося для украшения окладов богослужебных книг.

Способы изготовления типографского шрифта близки к тем, что применялись в монетном деле. Пуансону здесь соответствовал стальной маточник с прямым рельефным изображением одной из сторон будущей монеты. С помощью маточника изготавливались чеканы с зер-

кальным углубленным изображением — они соответствуют типографским матрицам. Здесь, однако, аналогия кончается: в матрицы заливают расплавленный металл, чеканами же штампуют расплюснутые металлические пластинки.

Регулярная чеканка монеты началась на Руси в XIV в.⁶²

⁶² См.: Спасский И. Г. Русская монетная система. Л., 1962, с. 68.

В годы правления Елены Глинской в 1534 г. была проведена денежная реформа, в стране стали чеканить общегосударственную монету. В это время в Москве уже существует Денежный двор. Работавшие здесь мастера могли участвовать в создании комплекта пуансонов для первых русских типографий.

Литейное дело, известное на Руси с древнейших времен, дает ранние образцы литых надписей. Литая, а впоследствии прочеканенная надпись есть, например, на так называемой Владимировой гривне, найденной в прошлом веке около Чернигова и датированной XI столетием⁶³.

В XIV и XV вв. на Руси уже лили колокола и пушки, которые, как правило, снабжали литыми или чеканными надписями. В конце XV в. в Москве был создан Пушечный двор, и на нем успешно развивалось литейное производство. Древнейшая из сохранившихся литых пищалей датируется 1483 г., на ней есть надпись московского мастера Якова.

В годы создания первой типографии в Москве на Пушечном дворе работали прославленные литейные мастера Кашпир Ганусов и Степан Петров. В сентябре 1554 г., когда печатались первые книги, Кашпир Ганусов закончил отливку колоссального орудия весом в 19 300 пудов. Мастера Пушечного и Печатного дворов, несомненно, знали друг друга, были в дружеских отношениях, переходили на работу с одного двора на другой. Так поступил, например, Аписим Михайлов Радিশевский, учившийся в Острожской типографии Ивана Федорова, служивший на Московском Печатном дворе, а впоследствии ставший техническим руководителем Пушкарского приказа. Да и сам Иван Федоров был хорошо знаком с техникой пушечного литья.

Опыт талантливых русских литейщиков был использован при создании первых московских типографских шрифтов.

В области печатной техники на Руси имелись богатые традиции. Печатание в том виде, в каком мы его понимаем сегодня, т. е. метод получения красочных оттисков, идет от тиснения, получения рельефных оттисков. Старые русские печати были штампами. Уже в Киевской Руси на княжеском дворе мы находим «печатника» — заведующего печатью. У князя Даниила Галицкого был печатник Кирилл. Были тогда и печатные резцы — мастера, изготавлившие печати. Древнейший русский резчик печатей упоминается

⁶³ См.: Рыбаков Б. А. Ремесло Древней Руси. М., 1948, с. 251.

в книге монаха-путешественника XIII в. Иоанна де Плано Карпини⁶⁴.

Технология печатного процесса была освоена русскими ремесленниками в процессе нанесения рисунка на ткань. Набивка, отпечатанная с гравированной деревянной формы, известна с глубокой древности. В начале нынешнего столетия Д. Я. Самоквасов обнаружил в могилах северных славян фрагменты набивных тканей X—XI вв. Л. И. Якунина описала их, доказав «существование у нас набивного искусства приблизительно в то же время, как и на Западе, где известные образцы набивного искусства имеют давность менее 1000 лет»⁶⁵. На одном из образцов узор оттиснут черной краской по шерстяной ткани, набивка по которой требует большого искусства.

В Древней Руси применялись набивные доски двух типов. Известны формы как с углубленными, так и с выпуклыми изобразительными элементами. Первые использовались в процессе так называемой «выбойки» — изготовления ткани с окрашенным фоном, вторые — в процессе «набойки» или изготовления ткани с окрашенным узором по незакрашенному фону.

Несколько гравированных досок, относящихся, по-видимому, к домонгольскому периоду, сохранились до наших дней. Они были найдены при раскопках старой Рязани⁶⁶.

Доски для изготовления набивных тканей полностью аналогичны ксилографическим печатным формам, применявшимся для воспроизведения иллюстраций и орнаментики. Опыт мастеров этого дела с успехом мог быть использован при организации первых московских типографий.

Экскурс в историю древнерусского ремесла свидетельствует о том, что к середине XVI в. на Руси существовали многочисленные технические предпосылки для создания книгопечатания.

Сложилась и устоялась к тому времени и определенная форма книги.

Производство рукописной книги. Богатая, изобилующая замечательными именами и интересными фактами история древнерусской рукописной книги пока еще плохо изучена. Исследования, появившиеся в последние годы, не

⁶⁴ См.: *Иоанн де Плано Карпини*. История монгалов. СПб., 1911, с. 57—60.

⁶⁵ См.: *Якунина Л. И.* О трех курганных тканях.— Труды / Гос. Исторический музей, 1940, вып. 11, с. 147—158.

⁶⁶ *Рыбаков Б. А.* Указ. соч., с. 405.

дают общей картины⁶⁷. Недостаточно внимания в них уделено вопросам производства, материально-техническим аспектам. Полнее разработана история искусства рукописной книги⁶⁸. Но и в этой области есть пробелы — например, история орнамента и история переплета.

Древнерусская рукописная книга еще не учтена. Н. К. Никольский, который всю свою жизнь посвятил изучению древнерусской письменности и ее учету, число рукописных книг XI—XVIII вв. в наших библиотеках и архивах определял до 100 000. По мнению Д. С. Лихачева, подсчет этот более чем скромнен⁶⁹.

Точнее определено количество рукописных книг древнейшего периода. В рамках сводного каталога рукописей, работа над которым ведется под руководством Археографической комиссии Академии наук СССР, был составлен предварительный список славяно-русских рукописей XI—XIV вв., который сразу же показал, насколько далеки от истины количественные оценки старых исследований⁷⁰. И. И. Срезневский определил объем книгописной продукции Древней Руси XI—XIV вв. в 309 рукописей, А. И. Соболевский называл цифру 500, Н. В. Волков — 694, И. А. Шляпкин — 700, Б. В. Сапунов — 1000⁷¹. В списке учтены 1493 славяно-русские рукописи X—XIV вв., ныне находящиеся в 38 хранилищах нашей страны.

Все основные элементы книги почти в том виде, в каком мы их наблюдаем сегодня, сложились в рукописании. В глубокой древности сформировались и приемы оформления книги. Книгопечатание на первых порах старалось имитировать рукопись, воспроизводить ее механическими средствами. Чтобы установить, какими путями складывался об-

⁶⁷ См.: *Розов Н. Н.* Русская рукописная книга: Этюды и характеристики. Л., 1971; *Он же.* Книга Древней Руси XI—XIV вв. М., 1977; *Сапунов Б. В.* Книга в России в XI—XIII вв. Л., 1978.

⁶⁸ *Свирин А. Н.* Искусство книги Древней Руси. М., 1964; *Вздорнов Г. И.* Указ. соч.

⁶⁹ См.: *Лихачев Д. С.* Текстология: На материале русской литературы X—XVII вв. М.; Л., 1983, с. 100—101.

⁷⁰ См.: *Шеламанова Н. Б.* Предварительный список славяно-русских рукописей XI—XIV вв., хранящихся в СССР.— В кн.: Археографический ежегодник за 1965 г. М., 1966, с. 177—272.

⁷¹ См.: *Волков Н. В.* Статистические сведения о сохранившихся древнерусских книгах XI—XIV вв. и их указатель. СПб., 1897; *Слуховский М. И.* Библиотечное дело в России до XVIII в. М., 1968, с. 25; *Сапунов Б. В.* Некоторые соображения о древнерусской книжности XI—XIII вв.— Тр./Отд. древнерус. лит., 1955, т. 11, с. 314.

лик современной книги, нужно было обратиться к практике стародавнего писца, который на протяжении многих месяцев создавал рукописную книгу. Эта практика была хорошо знакома Ивану Федорову, она питала его технические новшества.

В XVI в. основным материалом для изготовления книги служила бумага. Она появилась на территории нашей страны, по-видимому, в XIV столетии. Древнейшей русской датированной книгой на бумаге называют «Поучения Исаака Сирина» 1380—1381 гг.⁷² В пределах Великого княжества Литовского первая бумажная мельница была основана в 1524 г.⁷³ — в ту пору, когда в Вильне начинала работать типография Франциска Скорины. Видимо, и в России начало бумагоделания совпадает с возникновением книгопечатания. Известна купчая 1576 г., в которой привлекают внимание следующие слова: «...а с третью сторону в межах, что бывало за Федором за Савиновым в поместье, которой бумажную фабрику держал, а с четвертую сторону в межах половина реки Учи вверх от бумажной мельницы и с луга реки Учи по мельницу Романа Михайловича Пивова»⁷⁴. Известно также свидетельство итальянца Рафаэля Барберини, побывавшего в Москве в 1565 г. и видевшего здесь бумажную мельницу, которая, по его словам, изготовляла плохую бумагу⁷⁵. В 1971 г. Э. Кинан обнаружил в Датском архиве в Копенгагене послание Ивана IV от 1570 г., написанное на бумаге с текстовой филигранью «Ц[а]рь Иван Вас[и]льевич всеа Руси в лето ЗОД» (т. е. 7074—1565/1566 гг.)⁷⁶. Это дало ему основание утверждать, а вслед за ним и советским ученым⁷⁷, что бумажная мельница Ф. Савинова выпускала вполне пригодную для письма, а следовательно и для печати, бумагу. Этот тезис был оспорен С. А. Клепиковым, который посчитал, что найденный Э. Кинаном образец был якобы изготовлен за предела-

⁷² См.: *Черепнин Л. В.* Русская палеография. М., 1956, с. 130—138.

⁷³ См.: *Лауцявичюс Э.* Бумага в Литве в XV—XVIII веках. Вильнюс, 1979, с. 69.

⁷⁴ *Лихачев Н. П.* Бумага и древнейшие бумажные мельницы в Московском государстве. СПб., 1891, с. 321.

⁷⁵ См.: *Сказания иностранцев о России в XVI и XVII веках.* СПб., 1843.

⁷⁶ См.: *Keenan E. L.* Paper for the Tsar: A Letter of Iwan IV of 1570.— In: *Oxford Slavonic Papers*, 1971, vol. 4, p. 22—29.

⁷⁷ См.: *Лихачев Д. С.* Факт, который войдет в учебники.— *Лит. газ.*, 1971, 14 июля, с. 7; *Участкина З. В.* Развитие бумажного производства в России. М., 1972, с. 222.

ми Московского государства⁷⁸. Так или иначе, но книги первых типсграфий в Москве напечатаны на бумаге зарубежного происхождения.

В мастерских рукописной книги была отработана и брошюровочная техника, впоследствии без особых изменений применяемая при подготовке печатной книги. Основой книги стала 16-страничная тетрадь, составленная из четырех сфальцованных пополам и подобранных вкладкой листов. В рукописании сложились и основные форматы: «в десть», или «в лист» — с листами, сфальцованными пополам; «в полдесть», или «в четверку», — с листами, сфальцованными в два сгиба; «в осьмушку» — с листами, сфальцованными в три сгиба. Со всеми этими форматами мы встречаемся и в книгах Ивана Федорова.

Изготовление рукописных книг сосредоточивалось преимущественно в мастерских, которые в большинстве своем работали на рынок. Такие книгописные мастерские возникают при монастырях, в крупных городах, при великокняжеском и архиепископских дворах. Одна из наиболее известных мастерских конца XV в. работала при дворе новгородского архиепископа Геннадия. В годы, непосредственно предшествовавшие возникновению первой типографии в Москве, важный центр рукописания сложился при дворе новгородского архиепископа, будущего митрополита всея Руси Макария.

В одной из рукописей, вышедших из этой мастерской, в Четвероевангелии 1532 г. из Боровского Пафнутьева монастыря, была обнаружена запись, рассказывающая о вознаграждении, выданном различного рода ремесленными мастерам, что свидетельствует уже о широком разделении труда в работе над книгой: «доброписцу чернописному, сиречь книжному, вдано две тысящи сребрениц противу трудов его в московское число, живописцу иконному четыреста сребрениц, златописцу же, заставочному писцу и статейному писцу тысяча сребрениц и четыреста в московское число. Злата же пошло на заставицы и на статьи и на прописи и на тетрование и на точки и на запятыи и на скань евангельскую дску семьдесят златниц угорских, а всякий златой по полтине, и того восемь тысящ сребрениц. Сребра же чистой плавки на всю евангельскую дску и с сканью дванадесят гривенок, а всякая гривенка по полутретья рубля з

⁷⁸ См.: *Клепиков С. А.* О допетровской бумаге и «Бумаге для царя» (письме Ивана IV) Э. Кинана.— Книга: Исслед. и материалы, 1974, сб. 28, с. 157—161.

гривною, и того шесть тысячъ сребрениц и двесте и четыредесят сребрениц. Бархат же на евангелии в четыреста сребрениц, застежки же евангельские и подковы шестьсот сребрениц. Златокузньцем и среброкузньцем и сканному мастеру тысяща сребрениц и четыреста сребрениц московским же числом...»⁷⁹.

В рождении книги, таким образом, участвовало по крайней мере 8 ремесленников: доброписец чернописный — писец, воспроизводивший основной текст; статейный писец, воспроизводивший киноварью вязь, подстрочные и надстрочные записи, точки и другой текст, впоследствии прописывавшийся золотом; заставочный писец — художник, рисовавший заставки и буквицы; живописец иконный — художник, рисовавший миниатюры; златописец — мастер, покрывавший золотом «статии», заставки и отдельные участки миниатюр; златокузнец, среброкузнец и сканный мастер — ювелиры, изготовлявшие драгоценный оклад книги.

С определенной уверенностью можно говорить и о разделении труда внутри самой рукописной мастерской, об использовании в ней простых орудий труда, что было характерно для предприятий мануфактурного производства, какими были и первые русские типографии, в том числе и типография Ивана Федорова.

В результате многолетней практики книгописных мастерских сложился и стал почти каноническим определенный художественный облик основных богослужебных книг. Приемы художественного убранства без существенных изменений перешли в печатную книгу. Остались сюжеты, но техника их воспроизведения изменилась. Например, основным разделам Четвероевангелия и тексту Апостола обычно предшествовали фронтисписы-миниатюры, на которых изображены легендарные авторы книг — апостолы Матфей, Марк, Лука и Иоанн. В печатных книгах эти изображения воспроизводились в технике гравюры на дереве. Но помещались они на тех же самых местах, что и в рукописных книгах. В Апостоле каждое послание и другие разделы предварялись большими заставками. И в этом случае оформление первых печатных книг становилось продолжением приемов художественного убранства, которые в течение многих десятилетий были выработаны мастерами рукописной книги. Из этого же источника пришел в книгопечатание и стиль орнаментики,

⁷⁹ ГИМ, Муз. 3878. См.: *Георгиевский В. Т.* Миниатюры Евангелия 1532 г. новгородского архиепископа Макария. Евангелие 1532 г. архиепископа новгородского Макария, хранящееся в Пафнутиевском Боровском монастыре. М., 1915.

под знаком которого проходят первые десятилетия в истории русского типографского дела. Определяющее влияние на его развитие оказала школа Феодосия сына Дионисия — ведущего живописца Московской Руси конца XV — начала XVI в.

Происхождение старопечатного стиля. В рукописях, оформление которых мы связываем со школами Дионисия и Феодосия, обнаруживается воздействие листовой гравюры на меди немецко-нидерландских мастеров XV столетия. Для нас важно, что речь идет об одной из древнейших полиграфических техник и что изготовленные с ее помощью оттиски уже в конце XV в. были известны на Руси. Примером в этой связи служила лицевая Книга пророков 1489 г., написанная по заказу государева дьяка Василия Мамырева. Оригиналом для одной из заставок рукописи послужило гравированное на металле изображение сидящей на троне Мадонны⁸⁰. Это была работа гравера второй половины XV в., известного в специальной литературе под наименованием «мастера берлинских Страстей».

К западноевропейской гравюре на металле восходят и две другие заставки из Книги пророков 1489 г. На каждой изображен причудливо изогнутый остроконечный лист. В одном случае рисунок напоминает гравюру «Орнамент с шестью птицами» мастера с монограммой «ES», вторая заставка близка по рисунку гравюре «Орнамент с дикими зверями и людьми» южнонемецкого «мастера со свернутыми лентами»⁸¹.

К этому же источнику восходит и одна из заставок рукописного Четвероевангелия первой половины XVI в. Композиция другой заставки той же книги заимствована из гравированного на меди листа «Орнамент с семью птицами», принадлежащего резцу немецко-нидерландского мастера Израэля ван Мекенема (ок. 1450—1503)⁸². Среди его работ наибольший интерес для нас представляет серия из шести

⁸⁰ См.: *Немировский Е. Л.* Возникновение книгопечатания в Москве. Иван Федоров. М., 1964, с. 117—118; *Кучкин В. А., Попов Г. В.* Государев дьяк Василий Мамырев и лицевая Книга пророков 1489 г.— В кн.: Древнерусское искусство: Рукописная книга. М., 1974, сб. 2, с. 133—134.

⁸¹ См.: *Angermann N.* Einwirkungen des frühen deutschen Kupferstichs auf den russischen Buchschmuck.— In: Israel von Meckenem und der deutsche Kupferstich des 15. Jahrhundert. Bocholt, 1971, S. 123—129.

⁸² См.: *Немировский Е. Л.* Гравюра на меди в русской рукописной книге XVI—XVII вв.— В кн.: Рукописная и печатная книга. М., 1975, с. 101—102.

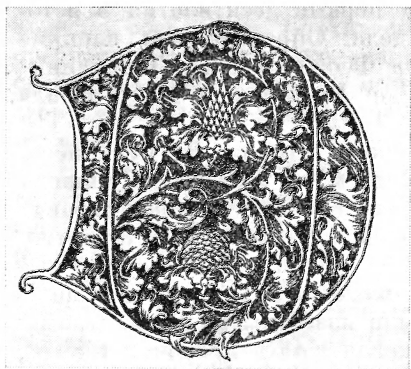

**Большой маюскульный алфавит
И. ван Мекенема. Гравюра на меди**

буквиц была скопирована для «Акафиста гробу господню», напечатанного Франциском Скориной в Вильне около 1522 г.⁸³

В Москве орнаментальные мотивы ван Мекенема перерабатывались в духе отечественной традиции и использовались для украшения рукописной книги. Мастера школы Феодосия переносят инициалы или отдельные их части в заставку, окружая центральное черно-белое «клеймо» богатым красочным обрамлением нововизантийского стиля. Важную роль при этом играли традиционные элементы разделки — тонкотравный орнамент, полосы двойных и тройных лепестков, всевозможные цепочки, колючий трилистник. Так возник новый стиль орнаментики, который мы назвали «феодосиевским».

Примеры стиля многочисленны. Восходят они как к самому Феодосию Изографу, так и к его ближайшим ученикам и эпигонам. В этой связи были названы Четвероевангелие 1531 г., написанное «грешным иноком» Исааком Биревым, Четвероевангелия 30-х годов XVI в. из собраний Рогожского кладбища, Государственного Исторического музея, Ужгородского университета, Апостол 40-х годов XVI в. из библиотеки Троице-Сергиевого монастыря. Список этот может быть значительно расширен⁸⁵.

⁸³ См.: *Киселев Н. П.* Происхождение московского старопечатного орнамента.— Книга: Исслед. и материалы, 1965, сб. 11, с. 167—198.

⁸⁴ Там же, с. 192—193.

⁸⁵ См.: *Дианова Т. В.* Старопечатный орнамент.— В кн.: Древнерусское искусство. Рукописная книга, сб. 2, с. 296—335; *Куккушкина М. В.* Монастырские библиотеки русского Севера. Л., 1977, с. 74—77 и др.

Феодосиевский стиль сыграл определяющую роль в формировании орнаментики книг Ивана Федорова, превосходно знавшего древнерусскую рукописную книжность. Первопечатник отбросил нововизантийское обрамление и традиционные элементы разделки, воспроизвести которые в технике ксилографии он не мог. Иван Федоров, однако, тщательно сохранил и обогатил композиционное разнообразие чернобелых клейм, восходящих к инициалам Израэля ван Меке-нема.

В мастерской Феодосия были освоены и испробованы и первые в нашей стране методы полиграфического репродуцирования.

Начало глубокой гравюры. В 1962 г. автор этих строк опубликовал сведения о Четвероевангелии середины XVI в. из собрания А. С. Уварова⁸⁶. Книга замечательна тем, что в ней имеются пять гравюр на меди четырех различных рисунков. Наибольший интерес представляют две заставки одинакового рисунка, подписанные «Изограф Феодосие».

Находка позволила выдвинуть гипотезу о начале глубокой печати в России не в середине XVII в., как считалось, а примерно на сто лет раньше. Первые опыты углубленной гравюры мы связали с именем Феодосия, сына Дионисия.

⁸⁶ См.: *Немировский Е. Л.* Из истории иллюстрационной печатной формы в России.— Полиграфическое производство, 1962, № 1, с. 31; *Он же.* К истории древнерусской гравюры.— Искусство, 1962, № 6, с. 66—69.

В 1983 г. в сб. «Памятники культуры. Новые открытия» была опубликована статья Т. В. Диановой «Новые данные о декоре Четвероевангелия XVI в. из Уваровского собрания № 77 (см. с. 216—221 указанного сборника). Дианова соглашается с тем, что гравированная заставка изографа Феодосия создана в первой четверти XVI в., но странным образом утверждает: «Имя, указанное на гравюре, не может служить доказательством того, что сама гравюра была сделана художником, носившим это имя... Возможно, что гравером был человек нерусского происхождения...». Столь ответственное заявление мотивируется лишь тем, что «на Западе к XVI в. гравюра на меди существовала уже длительное время, а на Руси в то время она еще не применялась». В той же статье без каких-либо доказательств приведено следующее утверждение: «По данным отдела рукописей ГИМ, к этому памятнику (т. е. к Евангелию № 77 — *Е. Н.*) обращались такие специалисты, как А. С. Зернова и Н. П. Киселев, и, хотя в печати это не отражено, оба они относили орнаментальные вклеенные гравюры к XVII в.». Н. П. Киселев в беседе с автором этих строк поддержал нашу точку зрения о происхождении и датировке гравюр. К XVII в. гравюры относил С. А. Клепиков в своих устных выступлениях и в рецензии на нашу статью для сб. «Книга: Исследования и материалы».

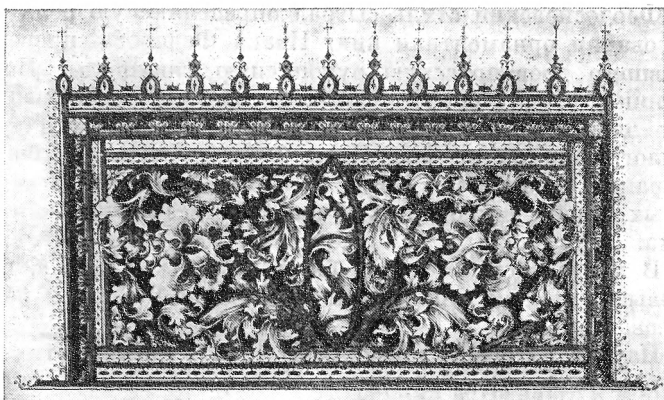

Заставка «феодосиевского» стиля
из рукописной книги XVI в. ОР ГБЛ



Феодосий Изограф.
Гравированная на меди заставка. ГИМ

Гипотеза вызвала критику, однако впоследствии была подтверждена находкой рукописей, в которых обнаружены оттиски той же самой заставки с подписью «Изограф Феодосие». Среди них — Толковый Апостол из собрания Ярославского областного краеведческого музея с записью 1593 г. о вкладе книги в Ярославский Спасский монастырь. Книга была еще в 1958 г. описана В. В. Лукьяновым, который, однако, не заметил, что «цветная заставка «фряжского» стиля

с подписью *Изографъ Феодосие*» выполнена в технике гравюры на меди⁸⁷.

Еще один оттиск той же заставки был обнаружен в Четвероевангелии из собрания Кирилло-Белозерского монастыря, датируемом первой половиной XVI в.⁸⁸ Другая заставка той же рукописи имеет старопечатное клеймо, варьирующее мотивы инициала «D» «Большого маюскульного алфавита» Израэля ван Мекенема. Клеймо наклеено на страницы рукописи и, видимо, выполнено в технике гравюры на меди.

Повторяемость заставок со старопечатными клеймами давно замечена исследователями⁸⁹. Пока еще никто не сравнивал между собой эти заставки. Не исключено, что среди них имеются и гравированные на металле, может быть, самим Феодосием *Изографом*, композиционные схемы, наклеенные на страницы рукописей и прописанные сверху золотом и красками.

Можно предположить, что первопричиной, привлечшей внимание русских орнаменталистов к гравюре на меди, было знакомство с листами немецко-нидерландских мастеров, мотивы которых достаточно широко использовались в рукописной книге. Сама техника глубокой гравюры, исключая стадию получения оттисков, издавна использовалась на Руси при изготовлении окладов богослужебных книг. Очевидно, оттиски гравированных на меди заставок находились в свободной продаже и специально предназначались для наклеивания на страницы рукописей и последующего расцвечивания. Еще Т. Б. Ухова ставила вопрос о возможности существования орнаментального «подлинника» — своеобразного свода рекомендуемых примеров⁹⁰. Возможно, что часть его была гравирована на меди для широкого распространения копий.

В свое время мы привели многочисленные примеры использования для украшения рукописей и гравированных на дереве заставок⁹¹. Рукописная книга была как бы опыт-

⁸⁷ См.: *Лукьянов В. В.* Краткое описание коллекции рукописей Ярославского областного краеведческого музея.— В кн.: Краеведческие записки. Ярославль, 1958, вып. 3, с. 213—214.

⁸⁸ ГПБ, Кир.-Бел., № 37/42.

⁸⁹ См.: *Ухова Т. Б.* Миниатюры, орнамент и гравюры в рукописях библиотеки Троице-Сергиева монастыря.— Зап. Отд. рукописей / Гос. б-ка СССР им. В. И. Ленина, 1960, вып. 22, с. 283—297.

⁹⁰ Там же, с. 13.

⁹¹ См.: *Немировский Е. Л.* Возникновение книгопечатания в Москве..., с. 142—145.

ным полем для выявления возможностей различных техник полиграфического репродуцирования в период, непосредственно предшествовавший возникновению книгопечатания в Москве.

В первой типографии

В 50-х годах XVI в. Иван Федоров работает в первой московской типографии, основанной в доме благовещенского священника Сильвестра, одного из руководителей «Избранной рады». Это может быть подтверждено лишь цепью логических умозаключений; документальных свидетельств нет. Из типографии вышла группа изданий, за которыми в специальной литературе прочно закрепилось наименование безвыходных, или анонимных. Названы они так потому, что не имеют выходных сведений — предисловий или послесловий, обычно сообщающих время и место издания, а также принадлежность типографии тому или иному владельцу и имя печатника.

Московское происхождение этих книг в свое время доказано А. Е. Викторовым, Л. А. Кавелиным и А. А. Гераклитовым, мотивировки которых были уточнены М. Н. Тихомировым, А. С. Зерновой и Т. Н. Протасьевой¹. В группу входят семь изданий: узкошрифтное Четвероевангелие, Триодь постная, среднешрифтное Четвероевангелие, среднешрифтная Псалтырь, Триодь цветная, широкошрифтное Четвероевангелие и широкошрифтная Псалтырь. Мы используем здесь удобную, предложенную М. Н. Тихомировым терминологию, в основе которой лежит характер шрифта.

Общепризнанно, что все эти издания выпущены в Москве в 50—60-х годах XVI в. Однако о последовательности их появления существуют различные мнения.

¹ См.: *Викторов А. Е.* Не было ли в Москве опытов книгопечатания прежде первопечатного Апостола 1564 г.? — В кн.: Труды Третьего археологического съезда. Киев, 1878, т. 2, с. 211—220; *Леонид*, архим. Евангелие, напечатанное в Москве, 1564—1568. СПб., 1883; *Гераклитов А. А.* Три издания XVI в. без выходных листов из Библиотеки Саратовского университета. — Учен. зап. / Саратов. гос. ун-т. Пед. фак., 1926, т. 5, вып. 2, с. 1—20; *Тихомиров М. Н.* Начало московского книгопечатания. — Учен. зап. / Моск. гос. ун-т, 1940, вып. 41, с. 81—95; *Зернова А. С.* Начало книгопечатания в Москве и на Украине. М., 1947; *Протасьева Т. Н.* Первые издания московской печати в собрании Государственного Исторического музея. М., 1955,

Первые московские печатные книги. Есть определенные основания считать первенцем московского типографского станка узкошрифтное Четвероевангелие. Эта книга впервые учтена в 1833 г. в описании собрания старопечатных книг А. С. Ширяева². Поэтому А. Е. Викторов называл его «Ширяевским»³. В литературе можно встретить утверждения об «экспериментальном» характере этого издания, хотя нет для этого достаточно оснований. Книга не редка. Автор этих строк зарегистрировал 22 сохранившихся или упомянутых в литературе экземпляра⁴. Теперь к этому числу можно добавить еще шесть экземпляров⁵. Из 28 описанных в печати узкошрифтных Четвероевангелий сохранилось 26. По четыре экземпляра издания находится в ГБЛ, ГПБ, ГИМ и БАН, три экземпляра — в НБ МГУ, по одному — в ЦГАДА, НБ ЛГУ, ЦНБ АН УССР в Киеве, НБ СГУ, Музее украинского искусства во Львове, Музее истории религии и атеизма в Ленинграде, в Библиотеке Папского Восточного института в Риме и в Капитульной библиотеке во Вроцлаве.

В свое время автор этих строк предпринял анализ вкладных и владельческих записей на сохранившихся экземплярах узкошрифтного Четвероевангелия⁶. В XVI в. сделаны семь записей и все — в пределах Московского государства. Это косвенно доказывает московское происхождение издания. Две записи сделаны до выхода в свет первой точно датированной московской печатной книги Апостола Ивана Федорова и Петра Тимофеева Мстиславца, т. е. до 1564 г. Первая, более ранняя запись относится к 1558—1559 гг.: «В лето 7067 положил сию книгу в Пречисту на Каменке

² См.: Реестр старопечатных славянских книг, находящихся в библиотеке А. С. Ширяева. М., 1833.

³ См.: Викторов А. Е. Описание безвыходных печатных книг.— В кн.: Федоровские чтения, 1974. М., 1976, с. 78.

⁴ См.: Нemiровский Е. Л. Возникновение книгопечатания в Москве. Иван Федоров. М., 1964, с. 147—149.

⁵ См.: Бубнов Н. Ю., Копанев А. И. Отчет об Археографической экспедиции БАН СССР, 1965 г.— В кн.: Материалы и сообщения по фондам отдела рукописной и редкой книги БАН СССР. М.; Л., 1966, с. 201, 204 (авторы ошибочно утверждают, что найденный ими экземпляр — 12-й сохранившийся); Поздеева И. В., Кашкарова И. Д., Леренман М. М.— Каталог книг кириллической печати XV—XVII вв. Научной библиотеки Моск. ун-та. М., 1980, с. 31, 294; Krajcar I. Early-printed Slavonic Books in the Library of the Pontifical Oriental Institute.— In: Orientalia Christiana Periodica. Roma, 1968, vol. 34, fasc. 1, p. 109; Labynczew J. Egzemplarz piwszej rosyjskiej ksiazki drukowanej ze zbiorów Biblioteki Kapitulnej we Wroclawiu.— Roczniki biblioteczne, 1977, z. 3/4, s. 595—602.

⁶ См.: Нemiровский Е. Л. Возникновение книгопечатания в Москве..., с. 149—151.



Узкошрифтное Четвероевангелие. М., ок. 1553 г. ГБЛ

Иван Клементьев сын Нехорошево»⁷. Вторая запись сделана в 1562—1563 гг.: «Лета 7071 сию книгу нопечатное еуангелъе положили на Лампожне страсототерпцу Христову Георгию в дом Кирило Михайлов сын Офутина з братьею, а подписал Кирило сам своею рукою апреля в 23 день»⁸. Лампожня — это слободка в Архангельской губернии на Мезени, крупный торговый пункт.

Среди новых вкладных, которые в свое время нам не были известны, интерес представляет запись 1568—1569 гг.: «Лета 7070 седмаго сию книгу Евангелие дал вологодцкого владыки Макарья боярин Дмитрий Яковлев сын Беляев да брат его старец Макарей дали в дом Ведению Пречистые и преподобному Антонию в Корнильев монастырь по своей душе и по своих родителей поминати»⁹. Вологодский епископ Макарий (ум. 1570 г.) в 1567—1568 гг. присутствовал на знаменитом соборе в Москве, на котором митрополит

⁷ ГИМ, Меньш. 1680, л. 7 об. См.: Протасьева Т. Н. Описание перепечатанных русских книг. — В кн.: У истоков русского книгопечатания. М., 1959, с. 162.

⁸ ГИМ, Шап. 16, л. 2—7. См.: Викторов А. Е. Описание безвыходных печатных книг. — В кн.: Федоровские чтения, 1974, с. 80.

⁹ Бубнов Н. Ю., Копанев А. И. Указ. соч., с. 204.

Филипп обличал опричнину. Старец же Макарий был ризничим епископа и, конечно же, сопровождал своего имени-того тезку на собор. Тогда-то он и мог приобрести узкошрифтное Четвероевангелие да и другие печатные книги. В описи книг библиотеки Антониево-Сийского монастыря сохранилась запись о подаренной им другой московской первопечатной книге: «Триодъ постная, в десть, волочена кожей красною, печать московская, данья вологодцкого архиепископа ризничего старца Макарья»¹⁰.

Эти записи свидетельствуют о московском происхождении анонимных изданий.

Узкошрифтное Четвероевангелие отпечатано в лист. Размеры полосы можно определить лишь приблизительно, так как сохранившиеся экземпляры неоднократно переплетались, края их страниц обрезаны. По измерениям А. А. Сидорова, формат издания — $25 \div 28,3 \times 17,2 \div 18,5$ см, формат полосы набора — $93 \div 103 \times 190$ мм¹¹. Число строк на полосе — 18.

Тетради составлены из четырех сфальцованных в один сгиб листов. Каждая тетрадь, таким образом, содержит 8 листов, или 16 страниц. Есть исключения — одна из всех (41) тетрадей имеет 10 листов и одна — 4 листа. Сколько-нибудь правильной нумерации тетрадей (сигнатуры) и листов (фолиации) в издании нет. Перенумерованы лишь листы 9—16 2-й тетради; а сигнатура проставлена на тетрадях 2-й и с 6-й по 9-ю.

Состав книги, язык и правописание свидетельствуют о московском происхождении узкошрифтного Четвероевангелия. Книга напечатана на бумаге французского происхождения, водяные знаки которой подробно изучены А. А. Гераклитовым, А. С. Зерновой и Т. Н. Протасьевой¹².

Конфигурация знаков шрифта восходит к московскому полууставу конца XV — начала XVI в. Типографы применяли литеры, отлитые совместно со знаками ударения и придыхания, которые размещали «над строкой». Поэтому каждую гласную букву приходилось отливать в нескольких, иногда в шести вариантах. Одноименные литеры с разными знаками подчас отличаются одна от другой. Отдельно от ли-

¹⁰ Кукушкина М. В. Описи книг XVI—XVII вв. библиотеки Антониево-Сийского монастыря.— Там же, с. 131.

¹¹ См.: Сидоров А. А. Художественно-технические особенности славянского первопечатания.— В кн.: У истоков русского книгопечатания, с. 76.

¹² См.: Протасьева Т. Н. Первые издания московской печати..., с. 11—12.

тер отливались надстрочные знаки, ставившиеся преимущественно над согласными, а также надстрочные буквы под титлами и без них. Кроме строчных литер, в распоряжении печатников были в большом количестве варианты и прописные знаки, также отлитые вместе со знаками ударения и придыхания.

Печатая узкошрифтное Четвероевангелие, московские типографы, а среди них, видимо, был и Иван Федоров, только начали осваивать технику воспроизведения кирилловских текстов. Отсутствие достаточного опыта сказалось, в частности, в том, что рост пробельных элементов наборной формы мало отличался от роста литер со шрифтовыми знаками. На поверхность пробельных элементов попадала краска, и при печатании пробельные участки отмарывали. Оттиски шпаций, квадратов и бабашек зачастую можно встретить на полях узкошрифтного Четвероевангелия. Такие оттиски сколько-нибудь широко (однако реже, чем в нашем издании) встречаются впоследствии лишь в Триоди постной. В более поздних безвыходных изданиях, а также в книгах, подписанных Иваном Федоровым, отмарывания пробельного материала уже нет.

Отмарывание пробельного материала снижает качество книг первотипографов. Однако эта особенность помогла определить, какой пробельный материал применялся в первой московской типографии. В распоряжении печатников было большое количество шпаций — от тончайших и до полукруглых и круглых. Наборная полоса с четырех сторон обкладывалась квадратами, бабашками и марзанами и помещалась в раму, по-видимому деревянную. Ее размеры по внутреннему краю — 138×240 мм. Рама имела отверстия для литер, обозначающих индексацию (колонтитулы) каждого из четырех евангелий. Отверстий было несколько. Случалось, что из одного отверстия забывали вынуть литеры; тогда «чужой» индекс оттискивался на нижнем поле в перевернутом положении.

Выключку печатники узкошрифтного Четвероевангелия не производили. Может быть, они не умели ее делать, а может быть, сознательно стремились к тому, чтобы все строки были разной длины, как в рукописных книгах.

Техника набора была удивительно простой. Большинство литер без выносных элементов, а также отлитых с надстрочными знаками имели кегль 10 мм. Часть литер, преимущественно согласных, отливали кеглем 7 мм. Это позволяло помещать над ними буквы под титлами. Все выносные знаки в узкошрифтном Четвероевангелии расположены в

междустрочии, в промежутке между линией нижних выносных элементов одной строки и верхней линией шрифта следующей строки. Линия нижних выносных элементов первой строки и линия верхних выносных элементов второй строки совпадают. В древнерусских рукописных книгах, напротив, линия нижних выносных элементов постоянно пересекает надстрочные знаки следующей строки. Эту особенность условно называют «перекрещиванием строк». Узкошрифтное Четвероевангелие шло вразрез с многовековой практикой. По своему внешнему облику оно было ближе к западноевропейским печатным книгам и резко отличалось от русских рукописных книг. Чтобы быть ближе к традиции, первопечатники, а среди них был и Иван Федоров, изобрели новую технику набора, очень трудоемкую, но вполне оригинальную. Она позволила искусно имитировать облик текстовой полосы рукописной книги.

Иллюстраций в узкошрифтном Четвероевангелии нет. Художественное убранство книги ограничивается пятью заставками, отпечатанными с четырех досок, четырьмя буквицами и 20 цветками (рамками), отпечатанными с шести досок¹³. Элементы оформления традиционны для рукописной русской книги. Заставки выполнены в старопечатном стиле. Контурные изображения исполнены белым штрихом по черному фону. А. А. Сидоров, характеризуя эту технику, говорит о «металлографских приемах»¹⁴, хотя оттиски воспроизведены методом ксилографии. Этот метод русские художники осваивали впервые. Между тем гравюра по металлу была известна на Руси еще со времен Феодосия Изографа. Отсюда — и применение этой техники в ксилографии.

На некоторых полосах узкошрифтного Четвероевангелия мы встречаемся с примерами так называемого «слепого» тиснения. Печатники в качестве пробельного материала, заполняющего пустые полосы или части полос, используют неразобраный набор уже отпечатанной полосы. При печати его не набивают краской. Отсюда мы можем сделать важный вывод: в московской типографии с самого начала стоял гипографский стан, рассчитанный на одновременное печатание двух полос. В противном случае не было нужды забивать пространство пустой полосы набором или пробельным материалом. Такие приемы слепого тиснения не встре-

¹³ Репродукции см.: *Зернова А. С.* Орнаментика книг московской печати XVI—XVII веков. М., 1952 (далее в тексте: *Зернова*, с указанием порядкового номера репродукции).

¹⁴ *Сидоров А. А.* Древнерусская книжная гравюра. М., 1951, с. 50.

чаются ни в западноевропейской, ни в зарубежной славянской книге. Они имеют московское происхождение.

Оригинальна и техника двухкрасочной печати узкошрифтного Четвероевангелия. Вторая краска — киноварь — применялась для облегчения пользования книгой. Красным выделяли строго регламентированные тексты и буквы, заголовки отдельных разделов, выполненные вязью, указания «под строкой», «над строкой» и т. д.

Печатаемая некоторые листы, типограф определенно экспериментировал. Небольшая гравюрка «Орудия страстей» на полях евангелия от Иоанна в большинстве экземпляров узкошрифтного Четвероевангелия отпечатана киноварью. Лишь в одном экземпляре она оттиснута черной краской¹⁵. Известен и другой экземпляр, в котором знак отпечатан черным, а тонкая рамочка вокруг него сделана красной¹⁶. Наконец, в третьем экземпляре знак отпечатан красным, а крестик на вершине — черным¹⁷.

Как это делалось? В этих случаях оттиски получены с цельной формы методом однопрокатной двухкрасочной печати, — оригинальным изобретением московских первопечатников.

Первые наблюдения в этой области принадлежат М. А. Доброву. Техническая суть процесса раскрыта А. А. Сидоровым при консультации С. М. Михайлова и В. В. Попова¹⁸. Киноварные оттиски в узкошрифтном Четвероевангелии редко бывают чистыми. К киновари почти всегда приешана черная краска. Отдельные участки «черных» литер, примыкающие к «красному» набору, бывают окрашены киноварью. Вероятность печатания с двух форм в ее общераспространенном варианте отпадает.

Процесс реконструируется следующим образом. Первоначально на всю форму, включая как «черные», так и «красные» ее участки, наносили черную краску. Затем ее осторожно вытирали с литер, которые должны быть отпечатаны красным. На эти участки формы кисточкой наносили киноварь. Под киноварью оставалась часть черной краски. С другой стороны, кисточка задевала соседние «черные» литеры. В результате киноварные оттиски получались загрязненными, а соседние литеры нередко окрашивались киноварью.

¹⁵ ГИМ, Меньш. 1680.

¹⁶ БАН, 7.7.34.

¹⁷ Музей украинского искусства во Львове, № 8(245).

¹⁸ См.: Сидоров А. А. История оформления русской книги. М., 1946, с. 50; Он же. Древнерусская книжная гравюра, с. 41—43.

Однопрокатность печати превосходно объясняет описанные выше случаи воспроизведения гравюры «Орудия страстей».

Вторым изданием московской типографии, по нашему мнению, была Триодь постная. Книгу впервые описал П. М. Строев в 1829 г., ошибочно посчитав ее московским изданием 1592 г.¹⁹ Нами в 1964 г. было названо 10 экземпляров Триоди постной²⁰. За последние 20 лет были опубликованы сведения еще о трех экземплярах. Один из них обнаружен археографической экспедицией Института русской литературы Академии наук СССР в 1964 г. в Беломорске²¹. Второй, находящийся в ГПНТБ СО АН СССР, стал известен в 1966 г., когда были опубликованы сведения о коллекции М. Н. Тихомирова²², третий недавно найден Уральской археографической экспедицией. В настоящее время в ГБЛ хранится четыре экземпляра Триоди постной, в ГИМ — два экземпляра и по одному — в ГПБ, ЦГАДА, НБ СГУ, ИРЛИ, ГПНТБ СО АН СССР, в Музее украинского искусства во Львове и в НБ Свердловского университета.

Старейшая вкладная запись на Триоди постной сделана в 1562 г. — за два года до выхода в свет Апостола Ивана Федорова и Петра Тимофеева Мстиславца. Запись гласит: «Лета 7070-го дал книгу сию в дом чудному Богоявлению старец Севастьян, митрополич ключник, по своей душе и по своих родителей на поминоку»²³. Здесь названа церковь на подворье Троице-Сергиева монастыря в Московском Кремле, в конце XVI в. преобразованного в Богоявленский монастырь. В 1661 г. этот экземпляр был передан патриархом Никоном в Воскресенский Новоиерусалимский монастырь, где он хранился еще в XIX в. Современное его местонахождение неизвестно.

Вторая по древности запись была сделана в 70-х годах XVI в. — она находится на экземпляре из коллекции М. Н. Тихомирова: «Лета 708... го продал Семен ... человек Денис Иванов сын попу Семену Васильеву...»²⁴.

¹⁹ См.: *Строев П. М.* Обстоятельное описание старопечатных книг... графа Ф. А. Толстова. М., 1829, с. 69.

²⁰ См.: *Немировский Е. Л.* Возникновение книгопечатания в Москве..., с. 174—175.

²¹ ИРЛИ, оп. 36, № 1. См.: Напечатано до «Апостола». — *Известия*, 1964, 21 окт.

²² См.: *Рогов А. И., Покровский Н. Н.* Собрание рукописей академика М. Н. Тихомирова. — В кн.: *Археографический ежегодник за 1965 г.* М., 1966, с. 170.

²³ ОР ГБЛ, ф. 51, карт. 1, № 28.

²⁴ *Рогов А. И., Покровский А. А.* Указ. соч., с. 170.

Все известные нам записи XVI—XVII вв. на экземплярах Триоди постной сделаны в пределах Московского государства, что свидетельствует о московском происхождении издания.

Книга отпечатана в лист. Тетради ее составлены из четырех листов, сфальцованных в один сгиб. Каждая тетрадь, таким образом, содержит восемь листов, или 16 страниц. Лишь 2 из 52 тетрадей имеют всего по четыре листа. Посредине нижнего поля на первой полосе тетрадей, начиная с 13-й и кончая 49-й, проставлена сигнатура. Есть в книге и фолиация — нумерация листов. Она проставлена в два счета: перенумерованы последовательно 396 листов, затем нумерация начинается снова с единицы и насчитывает 19 листов. В нумерации сделана ошибка: числа с 320 до 329 пропущены и после листа 319 сразу идет лист 330. Всего в книге 408 листов, три из них пустые.

Формат полосы набора — $111 \div 122 \times 220$ мм. На полосе, как правило, 25 строк.

В процессе изготовления Триоди постной, после того как большая часть тиража уже была отпечатана, типографы сочли возможным и необходимым внести в текст ряд изменений. Варианты настолько многочисленны и основательны, что представляется возможным говорить о двух изданиях книги.

К великому сожалению, нам известны экземпляры лишь первого издания. Единственный экземпляр второго издания в прошлом веке находился в Воскресенском Новоиерусалимском монастыре и впоследствии был утерян. О нем мы можем судить лишь по факсимильной копии первой страницы, снятой А. Е. Викторовым²⁵, и по сделанным им в одном из экземпляров Румянцевского музея пометам, которые указывают на разночтения изданий²⁶.

Как и узкошрифтное Четвероевангелие, Триодь постная напечатана на французской бумаге, водяные знаки которой изучены А. А. Гераклитовым, А. С. Зерновой и Т. Н. Протасьевой²⁷. Напечатана книга более мелким шрифтом, чем узкошрифтное Четвероевангелие (10 строк = 83 мм). Графика шрифта обладает некоторыми особенностями, среди которых — применение нескольких начертаний знака «о». Надстрочные знаки отлиты отдельно от шрифтовых знаков.

Техника набора изменена для получения эффекта, который мы выше назвали «перекрещиванием строк».

²⁵ ОР ГБЛ, ф. 51, карт. 1, № 28, табл. IV.

²⁶ ГБЛ, № 3913.

²⁷ См.: Протасьева Т. Н. Первые издания московской печати..., с. 11.

Аналогичная техника набора впоследствии применялась в изданиях Ивана Федорова. Поэтому у нас есть основания считать его создателем этой техники, поскольку, скорее всего, он работал в анонимной типографии.

Орнаментальное убранство безвыходной Триоди постной ограничивается единственной заставкой (*Зернова*, 6), помещенной на первом листе над строкой вязи. В основе ее композиции нетрудно распознать значительно упрощенную схему гравированной на металле заставки Феодосия Изографа.

Триодь постная печаталась сначала тем же однопрокатным методом, с которым мы познакомились в узкошрифтном Четвероевангелии. С тетради 11-й техника меняется — печать становится двухпрогонной. В этом случае готовятся две наборные формы: одна — для «черного» текста, другая — для «красного». На листе бумаги сначала оттискивают «черный» текст, а затем, вторично пропуская листы через типографский стан, «красный» текст. Аналогичная техника чуть ли не с первых шагов книгопечатания применялась в западноевропейской полиграфии.

Двупрокатным способом печатали 11—43 тетради Триоди постной. Но, что самое интересное, в конце книги, в 44—52 тетрадях, техника снова становится однопрокатной²⁸.

Если Иван Федоров учился в Краковском университете, он, вне всякого сомнения, был знаком с западноевропейскими приемами двухкрасочной печати. Не связано ли изменение техники в Триоди постной с его приходом в анонимную типографию? Что заставило печатников вернуться к старому приему? Ответа на эти вопросы пока нет.

В сравнении с другими московскими безвыходными изданиями техника издания Триоди постной своеобразна и необычна. Об этом можно судить по шрифту, приемам набора и верстки, манере ставить сигнатуру и фолиацию и, наконец, по технике двухкрасочной печати. Типографы продолжают экспериментировать, искать оптимальные методы имитации внешнего облика рукописной книги. Эти методы остаются в русской полиграфии, в изданиях, под которыми Иван Федоров поставил свою подпись.

Непосредственным продолжением Триоди постной служит богослужебная книга, именуемая Триодью цветной. Анонимная московская типография выпустила и эту книгу. Неполный ее экземпляр находился в собрании П. В. Щапова, а затем был утерян. К счастью, экземпляр был подробно

²⁸ См.: *Сидоров А. А.* История оформления русской книги, с. 51—52.

изучен А. Е. Викторовым и описан в работе, которая долго оставалась неопубликованной и увидела свет лишь в 1976 г.²⁹ В архиве Викторова сохранились также литографированная факсимильная копия страницы Триоди цветной и фотография другой³⁰.

Экземпляр П. В. Шапова содержал 36 тетрадей (288 листов), что составляло около половины всей книги. Уровень полиграфического исполнения издания Триоди цветной выше, чем Триоди постной. Печатник овладел выключкой строк — это новое достижение московских мастеров на пути к постижению тайн типографского искусства. В технике набора применяется прием «перекрещивания строк». Надстрочные знаки отлиты отдельно от литер. Шрифт, третий по счету в Москве, крупнее, чем в Триоди постной: высота десяти строк составляет (по факсимильной копии) 103 мм. Орнаментака сохранившейся части книги ограничивалась гравированными инициалами, которых в Триоди постной не было. На первом листе книги, который в экземпляре П. В. Шапова отсутствовал, видимо, была заставка. Высказывалось мнение, что с той же самой доски отгиснуты заставки в двух рукописных книгах второй половины XVI в.³¹

Четвертым изданием анонимной московской типографии было среднешрифтное Четвероевангелие. Впервые оно было описано в 1836 г. П. М. Строевым³². Автор этих строк в 1964 г. указал 19 экземпляров, с которыми ему удалось познакомиться *de visu*³³. Ныне этот перечень можно увеличить на 8 экземпляров³⁴. Всего, таким образом, сохра-

²⁹ Викторов А. Е. Описание безвыходных печатных книг.— В кн.: Федоровские чтения, 1974, с. 89—91.

³⁰ ОР ГБЛ, ф. 51, карт. 5, № 21.

³¹ ГИМ, Син. 196, л. 1; ОР ГБЛ, ф. 304, № 213, л. 1. Ср.: Прогасьева Т. Н. Первые издания московской печати..., с. 21, а также рис. 1.

³² См.: Строев П. М. Описание старопечатных книг славянских, находящихся в библиотеке... Ивана Никитича Царского. М., 1836, с. 7.

³³ См.: Немировский Е. Л. Возникновение книгопечатания в Москве..., с. 194—196.

³⁴ См.: Иосипенко Л. Д. Первые издания московской печати в фондах Научной библиотеки СГУ.— Труды / Науч. б-ка Саратов. гос. ун-та, 1964, вып. 3, с. 24—28; Билевич В. В. Белорусские книги кирилловской печати XVI—XVII веков в фондах ФБАН БССР.— В кн.: Из истории книги в Белоруссии. Минск, 1976, с. 98; Поздеева И. В., Кашкарова И. Д., Леренман М. М. Каталог книг кириллической печати XV—XVII вв. Научной библиотеки Моск. ун-та, с. 294; Маркушевич А. И. Библиотека А. И. Маркушевича и А. В. Маркушевич-Ивановской.— В кн.: Памятники культуры: Новые открытия, 1975. М., 1976, с. 120; Поздеева И. В. Коллекция старопечатных книг XVI—XVII вв. из собрания М. И. Чуванова: Каталог. М., 1981, с. 35.

нилось 27 среднешрифтных Четвероевангелий: 7 из них находится в ГБЛ, по 4 — в ГПБ и ГИМ, 3 — в НБ МГУ, 2 — в НБ СГУ, по одному — в ЦНБ АН УССР в Киеве, БАН, Фундаментальной библиотеке АН БССР в Минске, ГПИБ, Музее древнерусского искусства им. А. Рублева, ГНБ в Харькове и в Острожском музее-заповеднике.

Две владельческие записи указывают на то, что среднешрифтное Четвероевангелие напечатано до Апостола 1564 г. Ивана Федорова и Петра Тимофеева Мстиславца. Старейшая из них сделана в 1561 г.: «Лета 7070-го месяца сентября 1 купил сие евангелие тетро благовещенский поп Леонтей Устинов сын устюжанин у старца у Мисаила у Сукина»³⁵. Запись представляет большой интерес. Мисаил Сукин производил следствие по делу Сильвестра, в доме которого, как нам представляется, находилась первая московская типография. Благовещенский поп Леонтий, возможно, был преемником Сильвестра после ухода его в монастырь. Запись, таким образом, намечает связи между Сильвестром и первой типографией.

Вторая запись сделана 25 марта 1564 г. — через 25 дней после выхода в свет Апостола Ивана Федорова: «Лета 6072 месяца марта в 25 день на Благовещенье пресвятые владычицы нашия богородицы и девы Марей положил сия евангелья у Николы...»³⁶.

На страницах сохранившихся экземпляров среднешрифтного Четвероевангелия есть немало записей XVI—XVII вв., сделанных в пределах Московской Руси: в монастыре Успения на Кубри в Переяславском уезде (1567), в Озерско-Николаевском монастыре на Комельском озере (1573), в Троице-Сергиевом монастыре (1611), в Свяжске (до 1618)³⁷.

Вместе с тем, и в этом отличие от других безвыходных изданий, на страницах среднешрифтного Четвероевангелия немало записей, сделанных в Белоруссии, на Украине и в Молдавии. Старейшая из них относится к 1605 г. Этот факт позволил некоторым исследователям утверждать, что книга напечатана не в Москве, а на украинско-белорусских

³⁵ НБ СГУ, № 7/18, л. 183. Ср.: *Иосипенко Л. Д.* Указ. соч., с. 28.

³⁶ ГНБ им. В. Г. Короленко в Харькове, № 750454, л. 3 нм.

³⁷ ГИМ, Цар. А12, л. 12—27; НБ СГУ, № 19, л. 1—22; ГИМ, Меньш. 1292, л. 1—10. Ср.: *Протасьева Т. Н.* Первые издания московской печати..., с. 25; *Немировский Е. Л.* Возникновение книгопечатания в Москве..., с. 196—198.

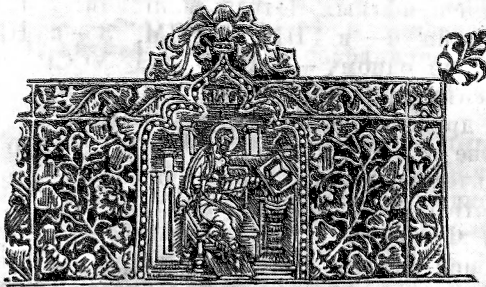

МѢСЯЦА РОДСТВѢ ІСХВА СНА



М
ГЛА
А
 НІГА РОДСТВѢ ІСХВА СНА
 АВДА , СНА АВРААМЛА .
 АВРААМЪ РОДН ІСААКА . ІСАА
 КЖЕ , РОДН ІІАКШВА . ІІАКШ
 ВЖЕ РОДН , ІІНДОНЕРАТІІН
 ІГО . ІІУДАЖЕ РОДН , ФАРЕСА ІІЗАРА
 ШДАМАРЫ . ФАРЕСЖЕ РОДН , ЁСРШ
 МА . ЁСРШМЖЕ РОДН , АРАМА . АРА
 МЖЕ РОДН АМІНАДАВА . АМІНАДА
 ВЖЕ РОДН , НААССШНА . НААССШ
 НЖЕ РОДН , СААМШНА . СААМШНЖЕ
 А А А М А
 НІ ПРЕРЖТВО ХВЫМЪ СГЫ ШЦЪ .

Среднешрифтное Четвероевангелие. М., ок. 1558 г. ГБЛ

землях³⁸. Мнение представляется нам ошибочным хотя бы по той причине, что одна из заставок книги с той же самой доски оттиснута в напечатанном ранее узкошрифтом Четвероевангелии и в напечатанном позднее широкошрифтом Четвероевангелии. Если среднешрифтное издание печаталось не в Москве, то следует предположить совсем уже невозможный факт: доска упомянутой заставки была вывезена из Москвы, а затем возвращена обратно.

Обилие записей белорусского и украинского происхождения можно объяснить тем, что значительная часть тиража среднешрифтного Четвероевангелия была продана в Великое княжество Литовское.

Книга отпечатана в лист с форматом полосы набора $186 \div 195 \times 92 \div 103$ мм. Число строк на полосе — 18. Тетради, как всегда в первопечатных изданиях, составлены из четырех сфальцованных пополам листов. Каждая тетрадь, таким образом, содержит восемь листов, или 16 страниц. Есть и исключения: две тетради по два листа и четыре — по четыре³⁹. Общее количество тетрадей — 53, а листов в них — 396 (один из них пустой). По сравнению с Триодью постной ни сигнатуры, ни фоліации в издании нет.

Среднешрифтное Четвероевангелие — единственное среди московских первопечатных изданий — напечатано не на французской, а на немецкой бумаге с водяным знаком «кабан»⁴⁰. Это обстоятельство послужило еще одним доводом в пользу немосковского происхождения издания, хотя хорошо известно, что бумага со знаком «кабан» достаточно широко применялась в Москве.

Среднешрифтное Четвероевангелие богато и разнообразно по использованию шрифта. Это уже четвертый шрифт анонимной типографии: высота 10 строк составляет 108 мм; 39 знаков кирилловского алфавита представлены 55 строчными литерами. Отсюда явствует, что некоторые знаки имеют по несколько начертаний. Надстрочные знаки и литеры отлиты отдельно. При наборе использована уже известная читателю техника «перекрещивания строк», позволяющая искусно имитировать внешний облик рукописной книги.

Художественное убранство издания представлено девятью заставками, отпечатанными с пяти досок, четыремя ини-

³⁸ См.: *Ісаввич Я. Д.* Першодрукар Іван Федоров і виникнення друкарства на Україні. Львів, 1975, с. 31—32.

³⁹ См.: *Зернова А. С.* Книги кирилловской печати, изданные в Москве в XVI—XVII веках: Сводный каталог. М., 1958, с. 11.

⁴⁰ См.: *Прогасьева Т. Н.* Первые издания московской печати..., с. 12.

циалами — с четырех досок, 21 цветком — с десяти досок. Из пяти досок заставок две использовались и в узкошрифтовом издании. Наибольший интерес представляет заставка, в которой в небольшом пятилопастном киотце помещено изображение евангелиста Матфея (*Зернова*, 2). Это первый известный нам «портрет» в истории русской гравюры⁴¹. Рукописная книга знает немало заставок с вписанными в орнаментальное обрамление изображениями людей.

Говоря об особенностях полиграфической техники среднешрифтного Четвероевангелия, отметим, что печатник этого издания вернулся к старому приему однопрокатной двухрасочной печати.

Тем же самым шрифтом напечатана среднешрифтная Псалтырь — пятое издание анонимной типографии. Книга впервые была упомянута В. М. Ундольским в 1871 г.⁴² В свое время мы описали четыре экземпляра, выразив сомнение в сохранности одного из них — саратовского. Впоследствии он нашелся⁴³. За последние 20 лет был обнаружен всего один экземпляр⁴⁴. Псалтыри в Древней Руси использовали для обучения грамоте. Они быстро изнашивались. Из сохранившихся пяти экземпляров среднешрифтной Псалтыри два находятся в ГПБ и по одному — в ГБЛ, НБ МГУ, НБ СГУ.

Ни в одном из просмотренных нами экземпляров нет достаточно ранних вкладных и владельческих записей.

Как и другие безвыходные издания, книга отпечатана в лист⁴⁵. Всего в ней 35 тетрадей, одна из которых составлена из пяти сфальцованных в один сгиб листов, а остальные — из четырех аналогичным образом сфальцованных листов. Всего в книге 282 листа, три из них пустые.

Напечатана среднешрифтная Псалтырь на французской бумаге. Орнаментака ее представлена тремя заставками, отпечатанными с двух досок, а также 21 гравированным на дереве инициалом — с 11 досок. Знакомство с изданием об-

⁴¹ См.: *Большаков Н. С.* Московская фигурная гравюра XVI века. М., 1927, с. 11—18; *Некрасов А. И.* Древнейшая русская гравюра.— В кн.: *Гравюра и книга*, 1923, № 2/3, с. 25—27.

⁴² См.: *Ундольский В. М.* Очерк славяно-русской библиографии. М., 1871, № 135.

⁴³ См.: *Немировский Е. Л.* Возникновение книгопечатания в Москве..., с. 220—221.

⁴⁴ См.: *Поздеева И. В., Кашкарова И. Д., Леренман М. М.* Указ. соч., с. 294 (экземпляр найден в 1974 г. в Пермской обл.)

⁴⁵ См.: *Лукьяненко В. И.* Первопечатная московская Псалтырь в ГПБ в Ленинграде.— Книга: Исслед. и материалы, 1964, сб. 9, с. 112—124.

наруживает те же типографские приемы, что и в средне-шрифтном Четвероевангелии.

Шестое издание анонимной московской типографии — широкошрифтное Четвероевангелие — было описано впервые П. М. Строевым в 1836 г.⁴⁶ В 1964 г. мы указали 14 известных по литературе экземпляров, о местонахождении 11 из которых были вполне определенные сведения⁴⁷. За последние 20 лет были найдены еще 3 экземпляра⁴⁸; 5 широкошрифтных Четвероевангелий в настоящее время находятся в ГПБ, по 2 — в ГБЛ и ГИМ, по одному — в БАН, НБ МГУ, Новгородском и Псковском историко-архитектурных заповедниках, а также в лондонской библиотеке «Ламбет Пэлис».

Древнейшая из известных нам вкладных сделана в 1569 г.: «Лета 7 (тысяч) семьдесят седмаго положили сию книгу святое еуангелие в дом Воскресенью Христову и пророку Ильи поп Стефан да Павел Ефремов сын»⁴⁹. Страницей спустя эта запись продолжена: «а подельвал ту книгу переплетал в ново лета 7142-го [1634 г.] воскресенской черной поп Игнатьище из Окладниковы слоботки с Мезени, а родом ис Пустоозерского острогу».

На лондонском экземпляре есть владельческая запись, сделанная кирилловскими буквами: «Николас Линг Проктор»⁵⁰. Человек с этим именем в 1560—1570-е годы служил в английской Московской компании. Экземпляр привезен им из Москвы, что служит еще одним доказательством московского происхождения безвыходных изданий.

Широкошрифтное Четвероевангелие отпечатано в лист. Число строк на полосе — 15. Всего в книге 50 тетрадей и 400 листов. Регулярной сигнатуры и фолиации нет. Сигнатура начата со второй тетради и продолжена до конца книги, но с пропусками. Что же касается фолиации, то она начата со второй тетради. Перенумеровано всего 168 л. Два последних евангелия — от Луки и от Иоанна — фолиации не имеют.

⁴⁶ См.: *Строев П. М.* Описание старопечатных книг славянских, находящихся в библиотеке... Ивана Никитича Царского, с. 7—8, № 14.

⁴⁷ См.: *Немировский Е. Л.* Возникновение книгопечатания в Москве..., с. 229—232.

⁴⁸ См.: *Поздеева И. В., Кашкарова И. Д., Леренман М. М.* Указ. соч., с. 294 (экземпляр найден в 1974 г. в Винницкой обл.); *Коноплева К.* Книжное вече.— Кн. обозрение, 1967, 9 дек.; *Simmons J. S. G.* New finds of old Cyrillic books.— *The Times Literary Supplement*, 1963, 27 sept.

⁴⁹ ГИМ, Цар. А14, л. 6—10. Ср.: *Протасьева Т. Н.* Первые издания московской печати..., с. 25.

⁵⁰ См.: *Simmons J. S. G.* Russian printing to 1917: A Catalogue of an Exhibition in the University Library. Cambridge, 1974, p. (6), N 3.

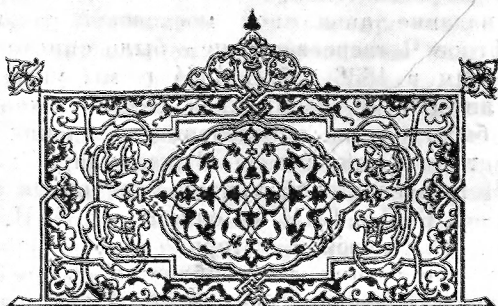

СВЯТАГО СТЕПАНОВА КЪРЪВЯНИС



ГЛА
А

ВНИГА РОСІТКА ІС ХВА СНА
ДВѢКА, СНА АВРААМЛА.
АВРААМЪ РОДН, ІСААІСА.
ІСААІСЪЖЕ РОДН, ІАКОВА.
ІАКОВЪЖЕ РОДН, ІНОУ
ІБРАТІНОГО. ІНОДАЖЕ РОДН ФАРЕСА
І ЗАРАШДАМАРЫ. ФАРЕСЪЖЕ РОДН
НЕ ПРЕРЖИТВО ХВЫМЪ СТЫШЦЪ.

СИЕВАН ПШЛОЖИ

Широкошрифтное Четвероєвангеліє. М., ок. 1563 г. ГБЛ

Для широкошрифтного издания в московской типографии был отлит новый крупный шрифт, размер десяти строк которого — 126 мм. Техника набора осталась прежней, но качество выключки значительно улучшилось. Художественное убранство издания складывается из девяти заставок, отпечатанных с шести досок, четырех гравированных инициалов — с четырех досок, 19 цветков — с пяти досок. Одна из заставок является зеркальной копией гравюры из Апостола 1564 г. Ивана Федорова (*Зернова*, 13). Другие заставки знакомят нас с легкой и воздушной арабеской, которую ранее мы в московских печатных книгах не встречали.

Знакомясь с техникой двухкрасочной печати широкошрифтного Четвероевангелия, мы неожиданно обнаруживаем новые, ранее не встречавшиеся приемы. Книга отпечатана методом двухпрогонной печати с одной формы, заимствованном у мастеров славянских типографий в Польше, Черногории и Румынии. Тем же методом отпечатаны и все издания, подписанные Иваном Федоровым. Именно первопечатник и применил этот метод впервые в своем Апостоле 1564 г. Очевидно, широкошрифтное Четвероевангелие было отпечатано несколько позднее Апостола. На долгие годы метод двухпрогонной печати с одной формы станет общепринятым в славянском книгопечатании. Суть его состоит в следующем. При наборе под литеры, которые следовало воспроизвести красным, подкладывался пробельный материал. При этом литеры несколько поднимались над основным набором. Можно допустить и другой вариант: для «красного» набора применяли особые литеры — большего роста. Затем на приподнятые участки формы наносили киноварь и накладывали сверху лист бумаги. Красная краска иногда попадала и на «черные» литеры, тогда оттиск дублировался. Дублирование красным «черного» набора — характернейший признак двухпрогонной печати с одной формы. После того как отпечатки киноварью сделаны для всего тиража, «красный» набор удаляли, заменяя его пробельным материалом или оставляя подкладки. Форму набивали черной краской и накладывали поверх нее красный оттиск.

Киноварь печатали при большем давлении с возвышающейся формы, поэтому «красное» сплошь и рядом обнаруживает более сильный натиск, проявляющийся в образовании рельефа на оборотной стороне листа. Это второй характерный признак двухпрогонной печати с одной формы.

В литературе приводилось и другое объяснение техники двухпрогонной печати с одной формы. Утверждали, что киноварь набивалась или печаталась через «фрашкет» — лист с

маскирующими отверстиями. Так печатали свои книги черногорец Макарий и венецианские типографы Вуковичи. В их изданиях дублирование красным «черного» имеет своеобразный характер. Красные строки иногда как бы обрезаны по горизонтали — это происходит при сдвиге маски. Таких строк мы в московских первопечатных изданиях не найдем.

Последним — седьмым — изданием московской анонимной типографии была широкошрифтная Псалтырь, впервые описанная в 1877 г. А. Е. Викторовым⁵¹. В 1964 г. мы упоминали пять сохранившихся экземпляров⁵². За последние годы ни одного нового экземпляра описано не было. Широкошрифтная Псалтырь — самое редкое из сохранившихся безвыходных изданий. Три экземпляра находятся в ГБЛ, по одному — в ГИМ и ГПБ.

Интересных и древних вкладных и владельческих записей в широкошрифтной Псалтыри обнаружить не удалось.

Книга отпечатана в лист, в ней 34 тетради и 264 листа. Число строк на полосе — 14. Издание имеет достаточно регулярную фолиацию и счет тетрадней — правда, не без ошибок. Колонцифры проставлены вверху справа; это единственный случай в московском первопечатании. Размещение колонцифры внизу страницы станет впоследствии характерной особенностью московских и виленских изданий кирилловской печати. Острожские издания Ивана Федорова помещены сверху с правой стороны.

Широкошрифтная Псалтырь напечатана на французской бумаге, водяные знаки которой совпадают со знаками широкошрифтного Четвероевангелия и Апостола Ивана Федорова. Художественное убранство книги ограничивается тремя заставками, отпечатанными с трех досок, и 21 инициалом — с 11 досок. Один из инициалов с той же самой доски отпечатан в качестве концовки в Октоихе, вышедшем в 1604 г. из Дерманской типографии на Волыни⁵³. Мы узнаем впоследствии, что Иван Федоров был «справцей» (управителем) Дерманского монастыря. Доска, с которой отпечатан инициал, могла быть привезена на Волынь только им. А значит, первопечатник имел непосредственное отношение к изготовлению безвыходных изданий, работал в

⁵¹ См.: Отчет Московского Публичного и Румянцевского музеев за 1873—1875 гг. М., 1877, с. 30—31.

⁵² См.: *Немировский Е. Л.* Возникновение книгопечатания в Москве..., с. 247—248.

⁵³ См.: *Коляда Г. И.* Из истории русско-украинских друкарских связей в XV—XVII вв.— Труды / Среднеазиат. гос. ун-т. Языковедение. Нов. сер., 1955, вып. 19, кн. 8, с. 15.

типографии, из которой они вышли. Это утверждение можно подкрепить и другими фактами.

Московское происхождение безвыходных изданий. Знакомясь с безвыходными изданиями, мы обнаружили, что сотни нитей прочно связывают их с московской традицией. Эти связи прослеживаются в текстологическом, филологическом, искусствоведческом, техническом планах...

Текст безвыходных Четвероевангелий следует так называемой четвертой славянской редакции Нового завета, бытовавшей преимущественно в Московской Руси. В их «Месяцословы» включены праздники русского происхождения — Покров Богородицы, памяти князя Владимира, Бориса и Глеба. Праздников южнославянского происхождения в «Месяцослове» нет. Языковые и правописные нормы безвыходных изданий с очевидностью обнаруживают великорусскую традицию; они чужды южнославянским нормам.

Водяные знаки бумаги, на которой напечатаны безвыходные издания, имеют близкие аналогии в рукописных книгах, московское происхождение которых бесспорно.

Графика шрифтов безвыходных изданий отражает характернейшие особенности московского полуустава конца XV — первой половины XVI в. Совершенно аналогичные начертания литер можно обнаружить и в изданиях, подписанных Иваном Федоровым. Графика шрифтов Швайпольта Фиоля, Макария или Франциска Скорины, отражавшая литовско-русскую или южнославянскую традицию, чужда безвыходным изданиям.

Художественное убранство рассмотренных нами книг, заставки и буквицы, имеют близкие параллели, а иногда и безусловные оригиналы в московской рукописной книге. Важным доказательством московского происхождения безвыходных изданий служат оттиски их заставок и инициалов на етраницах московских рукописных книг.

Основные технические приемы, выработанные в процессе печатания безвыходных изданий, впоследствии широко используются московскими типографами за исключением однопрогонной печати. До начала книгопечатания в Москве эти приемы нигде не встречаются. Среди оригинальных московских изобретений, которые хотелось бы связать с деятельностью Ивана Федорова, необходимо назвать однопрогонную двухкрасочную печать с одной формы, двухпрогонную двухкрасочную печать с одной формы с подкладыванием под «красные» литеры пробельного материала, набор с «перекрещиванием строк», применение использованных полос набора для слепого тиснения.

О московском происхождении безвыходных изданий свидетельствуют и современники. В Евангелии, напечатанном в 70-х годах XVI в. в типографии белорусского просветителя Василия Тяпинского, есть ссылки на «московское недавно друкованное» Евангелие. После безвыходных изданий Евангелия не печатались в Москве до 1606 г.

О «славянских евангелиях», напечатанных в Москве, говорит и белорусский философ и просветитель Симон Будный в предисловии к изданному им в Лоске в 1574 г. польскому переводу Нового завета⁵⁴. При этом он связывает с их изданием имена Ивана Федорова и Петра Тимофеева Мстиславца.

Безвыходные издания неоднократно упоминаются в переписных книгах русских монастырей и церквей. О московском происхождении этих изданий говорит и тот факт, что все известные нам вкладные и владельческие записи на них, относящиеся к XVI в., сделаны в пределах Московской Руси. Наконец, все известные нам экземпляры этих изданий, за исключением трех, находятся в нашей стране. В южнославянских книгохранилищах их нет.

Исключительно важно выяснить, составляют ли безвыходные первопечатные издания общую группу, вышедшую из одной типографии, или они должны быть приписаны разным мастерским. Уже говорилось, что некоторые исследователи выделяли среднешрифтное Четвероевангелие из московской группы и говорили о его украинском или белорусском происхождении. Было высказано и ничем не подтвержденное мнение о новгородском происхождении широкошрифтного Четвероевангелия⁵⁵.

Вопрос решался бы просто, если бы все многообразные признаки, характеризующие издание, а именно шрифты, орнаментика, бумага, приемы полиграфической техники и т. п., во всех безвыходных первопечатных книгах совпадали. Семь книг напечатаны пятью шрифтами. С точки зрения орнаментики особняком стоят Триоди: примененные здесь заставки больше ни в одном печатном издании не встречаются. Отличительной особенностью среднешрифтного Четвероевангелия служит немецкая (точнее, силезская) бумага, остальные первопечатные книги оттиснуты на французской бумаге. Различна и полиграфическая техника без-

⁵⁴ См.: *Голенченко Г. Я.* Русские первопечатники и Симон Будный.— Книга: Исслед. и материалы, 1965, сб. 10, с. 156.

⁵⁵ См.: *Черняев В.* Возрожденный шедевр Древней Руси.— Сов. культура, 1980, 8 янв.; Учит. газ., 1980, 5 янв.

выходных изданий. Говоря о приемах набора, необходимо выделить узкошрифтное Четвероевангелие — только здесь нет «перекрещивания строк». В семи безвыходных изданиях использовано по крайней мере три различных способа двухкрасочной печати.

Вопрос о типографии, в которой напечатаны безвыходные издания, следует решать, исходя из совокупности всех присущих им признаков.

Если обратиться к орнаментике безвыходных изданий, то можно заметить, что во всех трех Четвероевангелиях, в узкошрифтном, среднешрифтном и широкошрифтном, применена одна и та же заставка (*Зернова*, 5). Первое и второе издания дополнительно объединены заставкой (*Зернова*, 4) и общим инициалом «земля» (*Зернова*, 41), второе и третье издания — общей доской гравированной буквицы (*Зернова*, 43).

В стороне пока остаются Триоди. Связать их с другими первопечатными изданиями позволяют оттиски орнаментики в рукописных книгах. Гравированная буквица из Триоди цветной использована в рукописном Четвероевангелии (ЦГАДА, ф. 381, № 183) одновременно с заставкой из среднешрифтной Псалтыри и общей заставкой (*Зернова*, 5) из всех трех Четвероевангелий. В свое время были приведены и другие примеры⁵⁶.

Применение орнаментики объединяет все безвыходные издания в одну общую группу, вышедшую из одной московской типографии. Изучение остальных признаков дает дополнительные доводы. В шести безвыходных изданиях использована оригинальная, по происхождению московская, техника набора с эффектом «перекрещивания строк». Пять из семи первопечатных книг объединяет техника однопрогонной двухкрасочной печати с одной формы.

В чем же причина тех отличий, о которых уже шла речь? Нельзя забывать, что безвыходные издания были первыми в нашей стране печатными книгами. Основы печатной техники типографы осваивали сами. Поиски новых, по-своему оптимальных приемов в этих условиях естественны. Этим можно объяснить последовательное совершенствование полиграфической техники, смену шрифтов, пропорций и приемов набора.

В первой московской типографии работал не один мастер. Кроме Ивана Федорова, здесь трудились и другие талант-

⁵⁶ См.: *Немировский Е. Л.* Возникновение книгопечатания в Москве..., с. 258—259.

ливые люди, имевшие свой взгляд на вещи и свои излюбленные приемы. Индивидуальность мастера должна была наложить определенный отпечаток на издания.

Не следует забывать, что первые типографы старались имитировать рукописные книги. Быть может, этим вызвано обилие шрифтов — факт, для нас наиболее загадочный. Мастерам хотелось, очевидно, чтобы одно Четвероевангелие отличалось от другого. Издания не повторялись, а делались заново.

Что же касается последовательности издания, то известно, что А. С. Зернова, а вслед за нею и другие авторы среднешрифтное Четвероевангелие считали первой московской печатной книгой⁵⁷. Мы отдаем предпочтение узкошрифтному изданию. Тем, кто интересуется мотивировками, можно обратиться к другой нашей работе⁵⁸. Среди мотивировок, подтверждающих наше предположение, — рост количества заставок и досок, с которых они отпечатаны, от узкошрифтного к широкошрифтному изданию, переход досок из предыдущего в соседствующее с ним издание и, что самое главное, последовательное освоение полиграфической техники. Техника узкошрифтного Четвероевангелия и Триоди постной менее совершенна. Только здесь обнаруживается отмарывание пробельного материала. В узкошрифтном Четвероевангелии, единственном среди первопечатных московских книг, не наблюдается «перекрещивания строк». Здесь употреблена заимствованная из славянских западных книг технология набора, которая в Москве не привилась. Таким образом, можно с уверенностью сказать, что первой московской печатной книгой было узкошрифтное Четвероевангелие, а второй — Триодь постная. Последовательность остальных изданий возможно определить исходя из примененной в них техники двухкрасочной печати. В среднешрифтных изданиях — старая однопрогонная техника, примененная в узкошрифтном Четвероевангелии. Кратковременное использование в Триоди постной двухпрогонной печати с двух форм осталось опытом, не оказавшим влияния на последующее развитие московской полиграфии. В широкошрифтных изданиях применена новая двухпрогонная техника, которая станет общепринятой в Москве и в славянских

⁵⁷ См.: Зернова А. С. Начало книгопечатания в Москве и на Украине, с. 10; Поздеева А. В., Кашкарова И. Д., Леренман М. М. Указ. соч., с. 31—32.

⁵⁸ См.: Немировский Е. Л. Возникновение книгопечатания в Москве..., с. 260—263.

странах. Таким образом, среднешрифтные издания, несомненно, предшествуют широкошрифтным.

Последовательность выпуска книг также ясна: Четвероевангелия предшествуют Псалтырям. Этот вывод подтверждается наблюдениями над орнаментикой, а также тем фактом, что для закладки полос набора в Псалтырях использовались рамы, изготовленные для Четвероевангелий.

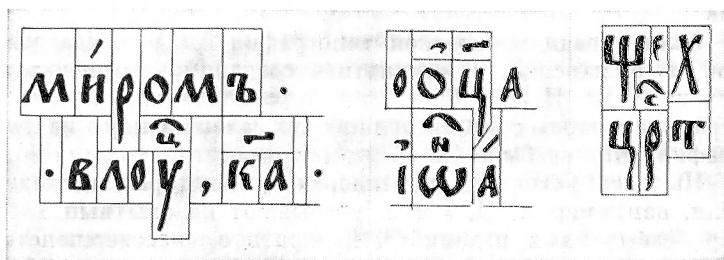

Эффект «перекрещивания» строк в безвыходных изданиях

Изучение бумаги, а также данные датированных вкладных и владельческих записей дают нам основания предложить следующую датировку безвыходных изданий:

Узкошрифтное Четвероевангелие	1553—1554 гг.
Триодъ постная	1555—1556 гг.
Триодъ цветная	1556—1557 гг.
Среднешрифтное Четвероевангелие	1558—1559 гг.
Среднешрифтная Псалтырь	1559—1560 гг.
Широкошрифтное Четвероевангелие	1563—1564 гг.
Широкошрифтная Псалтырь	1564—1565 гг.

Сильвестр и первая типография. Вопрос о том, как возникла первая типография, исследователи решают в соответствии с традицией, восходящей к послесловию Апостола 1564 г.— «повелением благочестивого царя и великого князя Ивана Васильевича и благословением преосвященного Макария митрополита». Традиция была возведена в норму П. М. Строевым, Н. М. Карамзиным, К. Ф. Калайдовичем, М. П. Погодиным и прочно обосновалась в историографии.

Современные авторы, ссылаясь на объективные социально-политические и экономические предпосылки, подчеркивают государственный характер первой типографии, свя-

зывая начало книгопечатания с инициативой царя или митрополита⁵⁹. Г. И. Коляда признает одновременное существование двух типографий — государственной и митрополичьей, выпустивших безвыходные издания, а также типографии Троице-Сергиевого монастыря, во главе которой стоял Максим Грек⁶⁰. М. Н. Тихомиров предполагал, что первая типография работала в церкви Николы Гостунского в Московском Кремле, где дьяконом служил Иван Федоров⁶¹.

Если первая московская типография была государственной, т. е. царской, и инициатива создания книгопечатания исходила от Ивана Грозного, то сомнительно, чтобы на страницах первых же вышедших по велению царя из типографии книг не было бы об этом упомянуто.

Пытаясь устранить противоречие, некоторые исследователи, например А. И. Рогов, указывают на опытный характер безвыходных изданий⁶². Говорить о «несовершенстве», «неопытности» можно лишь применительно к узкошрифтному Четвероевангелию и, с оговорками, к Триоди постной. Полиграфический уровень исполнения следующих среднешрифтных изданий был уже достаточно высок. Эти книги отпечатаны лучше, чем рядовая продукция Московского Печатного двора середины XVII в. Единственным недостатком их, с точки зрения современного типографа, было отсутствие выключки строк. Можно предположить, однако, что это делалось сознательно, в целях имитации внешнего облика рукописной книги. Мнение об «опытном характере» опровергается также тем, что безвыходные издания были выпущены большими тиражами.

Припомним, что критика рукописного способа воспроизведения книг исходила от нестяжателей, обличавших всевозможные «нестроения» церковной и светской жизни.

Но вопрос об отношении православной церкви к созданию первой типографии сложен. Некоторые авторы⁶³ пол-

⁵⁹ См.: Тихомиров М. Н. Начало русского книгопечатания.— В кн.: Тихомиров М. Н. Русская культура X—XVIII вв. М., 1968, с. 323.

⁶⁰ См.: Коляда Г. И. Иван Федоров первопечатник: (Московский период его деятельности): Автореф. дис. ... доктора филол. наук. М., 1964, с. 8; Он же. Труды и дни «друкаря книг пред тым невиданных». — Труды / Ташк. гос. ун-т, 1964, вып. 260, с. 17.

⁶¹ См.: Тихомиров М. Н. Указ. соч., с. 406.

⁶² См.: Рогов А. И. Возникновение и развитие книгопечатания.— В кн.: Очерки русской культуры XVI в. М., 1977, ч. 2, с. 269—270.

⁶³ См.: Прошин Г. Г. Введение книгопечатания в России и православная церковь.— В кн.: Вопросы преодоления религиозных пережитков в СССР. М.; Л., 1966, с. 197—211.

ностью отрицают положительную роль церкви, другие преувеличивают ее, не видя особых различий в отношении к книгопечатанию иосифлян и нестяжателей.

Не случайно, что первой книгой, вышедшей из типографии и вскоре дважды переизданной, было Четвероевангелие. Зарубежные типографы начинали свою деятельность изданием книг, имевших широкое распространение в повседневной церковнослужебной практике, таких, как Октоих, Часослов, Триоди... Московская типография прежде всего издала Четвероевангелие. Нестяжатели пропагандировали евангельские идеи, противопоставляя их ветхозаветным устремлениям иосифлян, которые, как рассказывал Артемий, в полемическом задоре восклицали: «Не тебе ныне по евангелию жити!», протестовали против широкого распространения книги в народе: «Грех простым чести апостол и евангелие!»

Критика иосифлянской точки зрения убедительно прозвучала в посланиях Артемия, в «Валаамской беседе», в подготовительных материалах к Стоглавому собору, а также в высказываниях прогрессивных русских публицистов XVI в. И. С. Пересветова и Ермолая Еразма.

А. И. Клибанов, характеризуя нестяжательство, указывал, что «религиозной формой, в которой выступило это... течение, явилось требование следовать Евангелию»⁶⁴.

Если возникновение книгопечатания связано с кругами, близкими к нестяжательству, то легко объясняется выход трех изданий Четвероевангелия. Становится понятным и то, что государственная типография, находившаяся в руках иосифлянского духовенства, на протяжении последующих 40 лет не выпустила ни одного издания этой книги. И лишь в 1606 г., когда споры между иосифлянами и нестяжателями поутихли, ученик Ивана Федорова Анисим Михайлов Радишевский снова печатает Четвероевангелие.

Безвыходные издания в исполнении близки к рукописной традиции (в графике шрифта, в приемах набора и верстки, в рисунке заставок и букв). Важное значение имеет параллельное использование гравированной орнаментики в печатных и рукописных книгах. Первая московская типография работала рядом с книгописной мастерской. Возможно, что идейный вдохновитель организации типографии одновременно руководил книгописной мастерской.

⁶⁴ *Клибанов А. И.* Реформационные движения в России в XIV — первой половине XVI в. М., 1960, с. 339.

Книгописные мастерские XVI в. носили полуофициальный характер и размещались при царском или митрополчьем дворе, у архиепископов, в монастырях. Мастерские работали и на рынок, но стремление послужить «богоудному делу», как правило, преобладало.

Кто же стоял у истоков русского книгопечатания? Несомненно, этот человек был близок к государственной власти и вместе с тем умел оставаться в стороне, принадлежал к высшему духовенству, симпатизировал нестяжателям и был хорошо осведомлен в практических вопросах изготовления книги. Таким вдохновителем мог быть только благовещенский священник Сильвестр.

Признание за Сильвестром руководящей роли в основании первой московской типографии не идет вразрез с историографической традицией. Тесная связь зачинателей российского печатного дела с «Избранной радой» установлена исследованиями А. С. Орлова. Роль «Избранной рады» в создании первой типографии подчеркивали С. В. Бахрушин и М. Н. Тихомиров. Об участии Сильвестра писал и А. И. Некрасов⁶⁵.

В состав «Избранной рады», не до конца ясный, входил Алексей Федорович Адашев. Как и Сильвестр, он был человеком образованным. В библиотеке Адашева имелись и зарубежные издания. Однако Адашев был лицом светским и по тем временам не мог взять на себя инициативу полиграфического воспроизведения богослужебных книг.

В годы, когда начинала работать первая московская типография, Сильвестр пользовался почти неограниченной властью, по словам Пискаревского летописца, «правил русскую землю». Все его начинания были освящены именем царя. Книги из рукописной мастерской Сильвестра поступали в монастыри от имени Ивана IV, особенно много таких книг в Соловецком, где был игуменом симпатизирующий нестяжательству Филипп.

О значении Сильвестра в развитии книгописной деятельности на Руси уже писалось. Важно подчеркнуть, что он был превосходно ознакомлен с технической и экономической стороной дела. А. И. Соболевский в свое время отмечал, что источники «рисуют нам Сильвестра не только как „мастера“, учившего грамоте, пению, церковному обиходу и выведившего молодых людей в священники, дьяконы, подьячие, книжные писцы, но также как иконописца, се-

⁶⁵ См.: Некрасов А. И. Книгопечатание в России в XVI и XVII вв.— В кн.: Книга в России. М., 1924, т. 1, с. 70—71.

ребряных дел мастера и торговца»⁶⁶. Сын Сильвестра Анфим, принимавший активное участие в издательских делах, развивал деловые зарубежные связи. Свидетельство тому — один из экземпляров широкошрифтного Четвероевангелия, находящийся ныне в Лондоне в библиотеке дворца Ламбет, который был, возможно, им подарен одному из деятелей торговой Московской кампании.

Сильвестр никогда не подчеркивал свою власть официальными должностями. Он не был протопопом Благовещенского собора, в котором служил, а следовательно, и личным духовником царя, как это обычно утверждается. Известны вкладные записи Сильвестра на книгах. Но нет ни одной «летописи» с указанием расходов и перечислением мастеров, принимавших участие в изготовлении книги, подобных тем, которые имеются на многочисленных вкладах митрополита Макария. Непричастность Макария к печатанию безвыходных изданий косвенно подтверждается этим фактом.

Активная деятельность первой московской типографии приходится примерно на 1554—1560-е гг. В этот период, очевидно, и были выпущены узкошрифтные и среднешрифтные издания, а также Триоди.

В конце 50-х годов влияние Сильвестра на царя ослабевает. Сильвестр уходит от дел и в 1560 г. принимает постриг в Кирилло-Белозерском монастыре.

Книгописная мастерская и типография остаются в руках его сына Анфима. Деятельность мастерской документально зафиксирована. В начале 60-х годов Анфим прислал отцу в Кириллов монастырь книгу Иоанна Златоуста⁶⁷. Известна рукопись, положенная Анфимом Сильвестровым в 1564 г. в Свенский Брянский монастырь⁶⁸. Об этой книге еще пойдет речь ниже, ибо она одно из свидетельств связи Ивана Федорова с Сильвестром.

В 60-е годы типография Сильвестра—Анфима выпустила два широкошрифтных издания. Упадок, в котором находились мастерские после ухода Сильвестра в монастырь, сказался на уровне художественного исполнения изданий. Они откровенно эклектичны. Тираж последнего Четвероевангелия вдвое меньше предыдущих изданий.

⁶⁶ *Соболевский А. И.* Поп Сильвестр и Домострой.— Изв. по рус. яз. и словесности, 1929, т. 2, кн. 1, с. 189.

⁶⁷ ГПБ, Кир.-Бел., № 53/178.

⁶⁸ См.: *Евсеев И. Е.* Описание рукописей, хранящихся в орловских древлехранилищах. Орел, 1906, вып. 2, с. 138. (Толковое Евангелие на 244 л. с записью Анфима Сильвестрова на л. 4).

Доказательством изложенной гипотезы могли бы стать первопечатные издания с собственноручными вкладными Сильвестра или Анфима, пока не обнаруженные. Но сохранились записи людей, которые так или иначе пересекали жизненный путь благовещенского попа.

В начале 60-х годов XVI в., после смерти царицы Анастасии, Иван IV собрал Боярскую думу и церковный собор, на которых Сильвестр и Адашев были обвинены во многих прегрешениях, даже в отравлении царицы. Одним из главных обвинителей Сильвестра на соборе выступал «прелукавый мних» Мисаил Сукин, «издавня преславный в злостях»⁶⁹. Вскоре после собора, в сентябре 1561 г., Сукин продал среднешрифтное Четвероевангелие благовещенскому попу Леонтию Устинову⁷⁰. Известно, что после осуждения Сильвестра его книги инспектировал в Кирилловом монастыре стародавний недруг благовещенского попа Иван Михайлович Висковатый. Не исключено, что в подобной ревизии в Москве принимал участие и Мисаил Сукин, сумевший «позаимствовать» приглянувшуюся ему книгу.

Одним из ближайших сподвижников и единомышленников Сильвестра был епископ рязанский Кассиан, назначенный на эту должность в период подготовки к Стоглавому собору. Впоследствии он защищал Артемия и Иоасафа Белобаева, а затем и сам был осужден. Его восприемником на епископстве был иосифлянин Леонид, который в 1565 г. сделал большой вклад в Иосифов монастырь. Среди подаренных монастырю книг имеются «Евангелие тетр печатное в десть» и «Апостол печатной в десть»⁷¹, т. е. безвыходное Четвероевангелие и Апостол 1564 г. Ивана Федорова. В записной книге Иосифова монастыря упоминаются и другие вклады Леонида, преимущественно рукописные книги. Новый епископ одаривал монастырь книгами из библиотеки Кассиана. Доказательством служит сохранившийся в собрании Иосифо-Волоколамского монастыря сборник, в составе которого была «Кормчая» Вассиана Патрикеева, нестяжательский документ, осужденный на соборе 1531 г. В сборнике есть статья с перечислением 16 «неисправлений», среди которых и такое: «Мастеры книжные, написав книгу, не исправливають и служат по них». Это, по-видимому, заметка Кассиана к его выступлению на Стоглавом соборе. На книге имеется приписка: «Сий сборник владыки Лео-

⁶⁹ Русская историческая библиотека. Пг., 1914, т. 31, стб. 263.

⁷⁰ НБ СГУ, № 7/18.

⁷¹ ЦГАДА, ф. 1192, оп. 2, № 395, л. 157 об.

нида Рязанского и Муромского, переделан лета 7084 (=1576 г.) июня 20 день». Публикуя запись, Н. С. Тихонравов отметил, что сборник, «вероятно, достался (Леониду) от члена Стоглавого собора Касьяна, предшественника его на рязанской кафедре»⁷².

Рязанские архиепископы продолжали дарить книги из богатой библиотеки Кассиана, в которой, что особенно важно, были печатные безвыходные издания. Так, епископ рязанский Филофей в 1583 г. подарил Антониеву-Сийскому монастырю «Правила в полдесть, книга Василий Великий в десть, а в ней заставицы фряския, книга Треодь постная, печать московская»⁷³. Это, несомненно, безвыходная Триодь, ибо второе московское издание этой книги вышло лишь в 1589 г.

Продолжая отыскивать в скурых источниках следы близости Сильвестра к первопечатанию, упомянем о совпадении орнаментальных мотивов в Четвероевангелии 1575 г. друга и соратника Ивана Федорова — Петра Мстиславца и в рукописном Четвероевангелии, вышедшем из мастерской Сильвестра и положенном в 50-х годах Иваном Грозным, а скорее всего Сильвестром от имени царя, в Соловецкий монастырь⁷⁴.

Рукописная мастерская и типография Анфима Сильвестрова, по-видимому, были разгромлены. Иван Васильевич Грозный старался уничтожить самую память о благовещенском попе. «Изба у Благовещенья», из которой Сильвестр «правил Русскую землю», была сровнена с землей. На месте «избы у Благовещенья» «ныне полое место между полат»⁷⁵, — как писал в начале XVII в. анонимный автор «Пискаревского летописца». Упоминания о разгроме типографии сохранились и в сообщении англичанина Дж. Флетчера, утверждавшего, что дом, в котором она находилась, «ночью подожгли, и станок с литерами совершенно сгорели, о чем, как полагают, постаралось духовенство»⁷⁶.

Иван Федоров в анонимной типографии. Кто работал в первой московской типографии? На этот важный вопрос

⁷² Тихонравов Н. С. Заметка для истории Стоглава.— Летописи русской литературы и древности, 1863, т. 5, отд. 3, с. 140.

⁷³ Викторов А. Е. Описи рукописных собраний в книгохранилищах Северной России. СПб., 1890, с. 112.

⁷⁴ ГПБ, Сол. 53/129.

⁷⁵ Материалы по истории СССР. М., 1955. Т. 2. Документы по истории XV—XVII вв., с. 56—57.

⁷⁶ Fletcher G. Of the Russe Common Wealth or Maner of Government by the Russe Emperour... L., 1591, p. 85b.

однозначного ответа нет. До 1564 г., когда впервые появляется в послесловии знаменитого Апостола имя Ивана Федорова, в источниках упоминается московский типограф, «мастер печатных книг» Маруша Нефедьев, имя которого названо в грамотах от 9 февраля и 22 марта 1556 г.⁷⁷ Маруша был послан царем в Новгород «досмотрети камни, который камень приготавил на помост в церковь к Пречистой ку Стретению Федор Сырков». Мастер должен определить пригодность камня для резьбы, так как предполагалось на камне «лице» наложить, как в «Софее Премудрости Божьей».

В документе говорится и о другом умельце — новгородце Васюке Никифорове, который, по словам Маруши, «умеет резати резь всякую». Этого мастера предлагается при-слать в Москву «наборзе».

Грамота составлена от имени царя. Но все в ней дышит новгородской традицией. В качестве примера приводятся резные изображения Софийского собора. Камень для помоста подготавливает Федор Сырков, принадлежавший к известной новгородской купеческой семье. Да и сам Маруша скорее всего новгородец, ибо он знает новгородских ремесленников.

Маруша Нефедьев и Васюк Никифоров, видимо, работали в первой московской типографии. Имена других мастеров документально не подтверждены. Был ли среди первых печатников Иван Федоров? Некоторые исследователи отрицают участие Ивана Федорова в деятельности первой типографии, утверждая, что «анализ анонимных изданий со стороны шрифтов и орнамента в целом, манеры печатания, манеры нумерации тетрадей указывают на других мастеров»⁷⁸. Очевидно, что безвыходные издания не составляют единой группы по всем этим признакам. Как шрифты и орнаментика, так и «манера» печатания и нумерации тетрадей в первых московских книгах различны. Если развивать дальше эту точку зрения, то можно прийти к абсурдному выводу, что безвыходные издания вышли из трех различных типографий.

Веские доказательства в пользу того, что Иван Федоров работал в первой московской типографии, дает анализ полиграфической техники. Мастера этой типографии изобрели приемы, которых книгопечатание того времени не знало.

⁷⁷ ЛОИИ, кол. 2, № 23, л. 348—349 об., 456; Дополнения к актам историческим. СПб., 1846, т. 1, с. 148.

⁷⁸ *Зернова А. С.* Начало книгопечатания в Москве и на Украине, с. 30.

Иван Федоров заимствует впоследствии некоторые из них и широко использует в подписанных его именем книгах. Возможно, что он был изобретателем этих приемов или части из них. Он применяет метод набора с «перекрещиванием строк», который до него использовался только в первой московской типографии. Лишь работая в ней, Иван Федоров мог освоить метод орнаментального слепого тиснения.

Техника набора и особенности верстки Апостола 1564 г., белорусских и украинских изданий Ивана Федорова полностью совпадают с техникой шести из семи безвыходных изданий. Техника двухкрасочной печати в книгах Ивана Федорова та же, что и у мастера широкошрифтных изданий.

О работе Ивана Федорова в первой московской типографии свидетельствует Симон Будный. В предисловии к польскому Новому завету, вышедшему в свет в Лоске в 1574 г., Будный пишет, в частности, об ошибках в московских изданиях — «апостольских посланиях» и «славянских евангелиях». «Знаю, что многие недавние и небольшие ошибки они-то друкари, как сами мне сообщили, по старым книгам исправили, но старые маркиановские, гомозианские и других еретиков искажения не по московскому собранию книг править и мало для этого голов Ивана Федорова и Петра Тимофеева Мстиславца. Учинили то, что могли, за что им другие должны быть благодарны, но это малое еще начало»⁷⁹. Как известно, Иван Федоров печатал Апостол дважды, но ни в одном из евангелий имени Ивана Федорова нет. К 1574 г. в Москве были изданы лишь три безвыходных Четвероевангелия. Если верить Симону Будному, Иван Федоров принимал участие в редакторской работе над евангельскими текстами при подготовке к печати одного из этих изданий.

О связях Ивана Федорова с первой московской типографией говорит факт, уже упоминавшийся нами. При подготовке дерманского Октоиха 1604 г. была использована доска, с которой печаталась безвыходная широкошрифтная Псалтырь. Привезти эту доску на Волынь мог только Иван Федоров.

Определенный интерес представляет судьба рукописного Толкового Евангелия, на котором сохранилась запись Анфима Сильвестрова о вкладе в 1564 г. в Свенский монастырь. В книге есть и такая запись: «Colegii Ostrogensis

⁷⁹ *Голенченко Г. Я.* Русские первопечатники и Симон Будный.— Книга: Исслед. и материалы, 1965, сб. 10, с. 156.

Societatis Jesu 1648»⁸⁰. Какими судьбами попало силвестровское Толковое Евангелие в Острог, где в 1578—1581 гг. работала типография Ивана Федорова? Книга готовилась для Свенского монастыря в книгописной мастерской Анфима. После разгрома мастерской и типографии при ней, так и не попав в монастырь, она была, очевидно, увезена Иваном Федоровым за пределы Московской Руси.

На той же книге есть другая запись — о том, что в 1674 г. ее «взял в черкасских градах в Чигирине» русский воин Кирила Иванов сын Малюта, прочитал в ней вкладную Анфима Силвестрова и счел своим долгом препроводить Евангелие по назначению — в Свенский монастырь.

В дальнейшем, возможно, обнаружатся и другие свидетельства в пользу гипотезы о том, что Иван Федоров работал в первой московской типографии, выпустившей семь безвыходных изданий.

⁸⁰ Евсеев И. Е. Указ. соч., вып. 2, с. 138.

В государственной московской типографии

Вопрос об организации государственной типографии решался в 1560—1561 гг. В эти годы были осуществлены многие мероприятия, задуманные Силвестром, Адашевым и их окружением. Усиленно продолжается церковное строительство, начато «Избранной радой». В известном послесловии Апостола 1564 г. Ивана Федорова и Петра Тимофеева Мстиславца сказано, что в это время «многи святыя церкви воздвигаеми бываху во царствующем граде Москве и по окрестным местом и по всем градом царства...»¹.

Осуществляется серьезная перепланировка Московского Кремля. Летопись сообщает, что в августе 1560 г. царь приказал «делати двор особой» для своих детей — царевичей Ивана и Федора, рядом соорудили большой храм Стретения Господня. Двор построен для брата царя, князя Юрия Васильевича. Чтобы очистить место, Иван IV «Михайловский двор Юриевича Захарина и иные дворы велел снести и место очистить по ограду по монастырскую Михайлова Чюда и по заулок, что к задним воротам того ж монастыря»^{1а}. На княжеском дворе поставили церковь Введение Пречи-

¹ Апостол. М., 1564, л. 260.

^{1а} Здесь и далее цит.: Летописец русский (Московская летопись). М., 1895, с. 141—142, 144—145, 149.

стой. Дом для «царя Александра Сафакиреевича Казанского» построили на дворе «у Николы чудотворца Гостунского», где служил Иван Федоров.

Все эти события летопись относит к августу 1560 г. Хронологическая перестановка сделана была с определенностью после опалы Сильвестра. Названия церквей уже известны нам. О строительстве их говорится в той грамоте, которая сохранила имя «мастера печатных книг» Маруши Нефедьева, посланного в Новгород за камнем «к Пречистой и Стретеню». Это было в феврале 1556 г., а не в августе 1560 г., ибо через несколько месяцев они уже освящались: храм Введение Пречистые — 21 ноября 1560 г., а церковь Стретеня Господня — 2 февраля 1561 г.

Продолжалось строительство церквей, начатое в 50-е годы. Среди них — храм Покрова, «что по конец Фроловского мосту», замечательный памятник Казанской победы, сооруженный зодчими Бармой и Постником Яковлевым, церковь «во имя Усекновение Иоанна Предтечи в Новом городе на пяти улицах» и «церкви каменна Никола Чюдотворца» в родном Сильвестру Новгороде, «церковь каменна на Владычне дворе» в Рязани, где когда-то епископствовал близкий благовещенскому попу Кассиан.

Для вновь возведенных церквей понадобились богослужебные книги, которые первоначально покупались «на торжищих». Как свидетельствует послесловие Апостола 1564 г., среди рукописей «мали обретошася потребни», большинство же оказались неисправными — «вси растлени от преписующих, ненаоученых сущих и неискусных в разуме»². Когда об этом доложили царю, он стал «помышляти како бы изложити печатныя книги, яко же в греках, и в Венеции, и во Фригии, и в прочих языцех». Царь сообщил о своем желании митрополиту Макарию, который «зело возрадовася» и благословил царя на основание типографии.

Основание государственной типографии. Иван IV решает взять изготовление богослужебных книг в свои руки, что прямо отвечало политике централизации, усиленно проводимой в политической, экономической и культурной жизни Московского государства.

Во главе государственной типографии был поставлен Иван Федоров, наиболее способный мастер, выпускавший безвыходные издания.

Вопрос об основании типографии мог решаться только в 1560—1561 гг. Ранее в ней не было необходимости. Усилен-

² Апостол. М., 1564, л. 260, об.

но работала мастерская Сильвестра. Не мог он решаться и позднее. Большую часть 1562—1563 гг. царь провел вне Москвы. 21 мая 1562 г. он выступил с войском из столицы, лето провел в Можайске, а раннюю осень — в Боровском Пафнутиевом монастыре. В сентябре Иван IV вернулся в Москву и пробыл здесь два месяца. В конце ноября он выступил в поход, пошел в Можайск, отсюда — в Торопец, затем к Великим Лукам. Всю зиму готовился штурм Полоцка, успешно взятого московскими войсками весной 1563 г.; 21 марта царь с победой вернулся в Москву. А месяц спустя, 19 апреля 1563 г., Иван Федоров и Петр Тимофеев Мстиславец «начаша печатати... святых книги Деяния апостольска и Послания соборная и святого апостола Павла послания».

Разумеется, за какой-нибудь месяц изготовить шрифты, сделать оборудование и подготовить набор хотя бы первых страниц первопечатники не могли. Следовательно, вопрос об основании государственной типографии мог быть решен до ухода царя в поход, т. е. до мая 1562 г. Именно тогда Иван IV «повеле сустроить дом от своея царския казны, иде же печатному делу строитися, и нещадно даяше от своих царских сокровищ делателем Николы чудотворца Гостуньского дьякону Ивану Федорову да Петру Тимофееву Мстиславцу на составление печатному делу и к их оупокоению дондеже и на совершение дело их изыде».

Год ушел на подготовительные работы. Возвратившись в Москву, Иван IV ознакомился с состоянием дела и, очевидно, остался доволен. Поддержанные и обласканные царем первопечатники успешно свершили свой нелегкий труд и к 1 марта 1564 г. выпустили в свет первую точно датированную московскую печатную книгу. В послесловии к ней московская типография названа описательно — «дом... иде же печатному делу строитися». В послесловии к Часовнику 1565 г. термин другой — «штанба, сиречь печатных книг дело». В Апостоле 1574 г. Иван Федоров называет московскую типографию новым термином — «друкарня».

Где помещался тот дом, который царь «повеле оустроити... от своея царския казны»? Небезызвестный немец-опричник Генрих Штаден в записках 1565—1570 гг. упоминает Земский двор и отмечает — «за ним друкарня, или печатный двор»³. Более определенное указание имеется в датированной 16 января 1599 г. «памяти» Савину Воейкову, который

³ *Штаден Г.* О Москве Ивана Грозного: Записки немца-опричника. М., 1925, с. 104.

должен был разместить по «подворьям» семейство пленного хана Кучума: «Кузме Олфимову ехать с царицами назад во Фроловские ворота, да площадью на Никольской крестец и поставить их на Посольском дворе, возле Печатного двора»⁴. Сохранилась также «Роспись подворьям, отведенным для пребывания в Москве Кучюмова семейства», в которой «сибирского Кучюма царя сыну Асмануку царевичу» указано «стояти на Белобородове дворе»⁵. Более поздние описи Китай-города (например, опись 1629 г.) позволяют уточнить эти не вполне ясные для современного читателя сведения. В XVII в. Печатный двор находился между Никольским монастырем («Никольский крестец») и двором «немчина Белоборода» — английского купца Джона Вейла.

Свидетельство Генриха Штадена, видевшего Печатный двор в те годы, когда там работал Иван Федоров, а также «память» Савину Воейкову, составленная лет тридцать спустя, убедительно доказывают, что первая государственная типография находилась в Китай-городе на Никольской улице с левой стороны, если идти от Никольских ворот Кремля. Напротив Печатного двора стояла церковь жен Мироносиц, снесенная в XIX столетии. Это была приходская церковь первой московской типографии, нередко называвшаяся церковью «что у Печатного двора». Документы XVII в. рассказывают, что перед началом печатания каждой книги священники церкви служили молебен на Печатном дворе. По-видимому, так было и при Иване Федорове. Да и сам первопечатник, вероятно, не раз посещал «церковь каменную святых жен Мироносиц, что на Никольском крестце, у Печатного двора», так называет этот храм «Книга строильная 7165 (=1657) года»⁶.

В годы польско-шведской интервенции первая типография была разрушена. Царь Михаил Федорович, как свидетельствует составленное в 40-х годах XVII в. «Сказание известно о воображении книг печатного дела», восстановил Печатный двор «на древнем сем месте, иже и ныне зрится»⁷. Левая часть здания, возведенного в 20-х годах XVII в., была разобрана в 1679 г., а в правой «нижнее житье с погребом» было приказано «оставить и вычинить под рудню»⁸.

⁴ Акты исторические, собранные Археографической комиссией. М., 1841, т. 2, № 20, с. 19.

⁵ Там же, № 21.

⁶ См.: Румянцев В. Е. Древние здания Московского Печатного двора.— Древности: Тр Моск. арх. о-ва, 1869, т. 2, вып. 1, с. 24.

⁷ ГИМ, Син. 850, л. 79 об.

⁸ Румянцев В. Е. Указ. соч., с. 34.

Тогда-то и возвели двухэтажное здание, примыкающее к Китайгородской стене, которое сохранилось и сегодня. Под бывшей рудней находится глубокий подвал, когда-то возвышавшийся над поверхностью земли. В. Е. Румянцев, изучая историю зданий Печатного двора, считал, что «эта часть здания составляет остаток древнейших построек... вероятно, современных основанию самой типографии»⁹, т. е. восходит к временам Ивана Федорова.

Вывод В. Е. Румянцева был подтвержден находками 1925 г., когда Н. Виноградов и П. Миллер обнаружили в подвале здания Печатного двора маломерный, называемый обычно «Алевизов» кирпич, который изготовляли преимущественно в первой трети XVI в. Во время реставрационных работ, проводившихся летом 1983 г. под руководством А. А. Бернштейна, было обнаружено окно первого этажа, выходящее в арочную нишу Китайгородской стены. Историк А. А. Клименко выдвинул гипотезу, что здание существовало еще до постройки стены. Возможно, его и не строили специально для типографии, а лишь приспособили для ее размещения¹⁰.

В этом здании и были напечатаны московские издания первотипографа.

Московские издания. Первого (а по новому стилю — одиннадцатого) марта 1564 г. произошло событие, имеющее большое значение в истории русской культуры: вышла в свет первая точно датированная московская печатная книга, перенец государственной типографии. Эта книга вошла в историю как Апостол Ивана Федорова. В «Сказании о воображении книг печатного дела», составленном в 40-х годах XVII в., имеется первое упоминание об Апостоле. Один экземпляр Апостола 1564 г., находившийся в Библиотеке Академии наук, упоминается в «Разговоре между чужестранным человеком и российским о орфографии» В. К. Тредиаковского¹¹, вышедшем в 1748 г. В наше время известны местонахождения 61 экземпляра Апостола 1564 г.¹² 9 из них

⁹ Там же, с. 20.

¹⁰ См.: *Петров Б.* В не проявленном городе / Беседа с А. А. Клименко. — Сов. Россия, 1983, 14 дек., с. 4.

¹¹ См.: *Тредиаковский В. К.* Разговор между чужестранным человеком и российским о орфографии. СПб., 1748, с. 101.

¹² Здесь и ниже количество сохранившихся экземпляров изданий Ивана Федорова указывается по описям, опубликованным в 1983 г. См.: *Немировский Е. Л.* Описание и сводный каталог изданий Ивана Федорова. — Книга: Исслед. и материалы, 1983, сб. 47, с. 98—102; *Немировский Е. Л., Галушко М. В., Кизильк А. Д.* Первопечатник Иван Федоров: Описание изданий и указ. лит. о жизни и дея-

находятся в ГИМ, по 8 — в ГБЛ и ГПБ, 4 — в БАН, по 3 — в ЦНБ АН УССР в Киеве и Научной библиотеке МГУ, по 2 — в ЦГАДА и ГПНТБ СО АН СССР в Новосибирске, по одному экземпляру — в научных библиотеках Казанского, Ленинградского и Свердловского государственных университетов, в Государственном Эрмитаже, в библиотеках музеев Брянска, Владимира, Иванова и Устюжны, в Горьковской областной библиотеке, в Львовской научной библиотеке им. В. Стефаника, в львовском Музее украинского искусства, в Государственной публичной исторической библиотеке, в Латвийской исторической библиотеке в Риге, в Государственной библиотеке Киргизской ССР во Фрунзе, в библиотеке Гребенщиковской старообрядческой общины в Риге¹³. Шесть экземпляров Апостола 1564 г. находятся за рубежом — в Британской библиотеке в Лондоне, в Национальном музее в Праге, в библиотеке Конгресса в Вашингтоне, в Библиотеке епископа Марша в Дублине, в Университетской библиотеке в Кембридже (США) и в Библиотеке колледжа «Каюс» в Кембридже (Великобритания)¹⁴.

Старейшие вкладные записи на экземплярах Апостола 1564 г. относятся к 1565 и 1570 гг. Они были обнаружены недавно и опубликованы¹⁵. Запись 1565 г. гласит: «Сию книгу глаголемый ап[осто]ль печатной положил у Н[ико]лы у чудотворца с[ы]нъ боярской Григоре[й] Федоров с[ы]нъ Третьяков лета 7070 трет[ье] (=1565)». Не исключено, что речь идет о церкви Николы Гостунского, в которой Иван Федоров был дьяконом.

Из второй записи, сделанной в 1570 г., становится известно, что «лета 7079 октября в 26 день дал сию книгу Апостол

тельности. Львов, 1983, с. 8—18; *Запаско Я. П., Исаевич Я. Д.* Видання Івана Федорова. Львів, 1983.

¹³ Из последних публикаций, введших в оборот новые экземпляры Апостола 1564 г., укажем: Памятники письменности в музеях Вологодской области: Каталог-путеводитель / Отв. сост. А. А. Амосов. Вологда, 1983, ч. 2, с. 250; *Мудрова Н. А.* Старопечатные книги XVI в. в собрании Уральского университета. — В кн.: Из истории духовной культуры дореволюционного Урала. Свердловск, 1979, с. 11—13.

¹⁴ См.: *Simmons J. S. G.* Russian printing to 1917. A Catalogue. Cambridge, 1974; *Idem.* Early printed cyrillic books in Marsh's Library. — *The Irish Book*, 1963, spring; *The Diaghilev-Lifar Library*. L., 1975, p. 50—51.

¹⁵ См.: *Лабынцев Ю. А.* Первое издание Ивана Федорова и Петра Тимофеева Мстиславца в собрании Государственной библиотеки СССР им. В. И. Ленина. — Книга: Исслед. и материалы, 1983, сб. 47, с. 181—186; *Долгова С. Р.* Уникальный экземпляр Апостола 1564 г. — Там же, 1973, сб. 27, с. 175—176.



Апостол. М., 1564. ГБЛ

вкладу в дом Пречистые богородицы честнаго и славнаго ея Благовещения и Чюду орхистратигу Михаилу... и святому великому чудотворцу Алексею, митрополиту Киевскому и всея Руси инок Сергей, что в миру был Симон Савельев сын, благовещенской псаломщик, при чудовском орхимандрите Леониде... А кто сию книгу возьмет насильством, орхимандрит или иные кто, и он в том со мною судица пред богом». Симон Савельев был псаломщиком придворного Благовещенского собора, о близости причта которого к возникновению первой московской типографии уже говорилось. Книгу он пожертвовал в Чудов монастырь Московского Кремля. В 1697 г. ее обнаружил Петр I и приказал отдать в «книгохранительную палату» на Печатный двор «для того, что она перваго издания печатным тиснением» и «потому что на Печатном дворе... такой книги не было». Запись об этом также сделана на страницах книги.

В 80-х годах нашего века в Устюженском краеведческом музее был найден экземпляр Апостола 1564 г. с вкладной записью 1575 г.: «Сию книгу Апостол тетр продал священнику Авраамию Черному Василий Семенов сын Сверчков в

дом Рождеству пречистой на Устюжну, а купил Аврам на деньги на Ондreeвы на Укладникова, а Ондрей тот Апостол печатной положил ко Рождеству... а подписал поп Аврам своею рукою на Ондreeвой скаске на память Благовещения святыя Богородица 7083 году»¹⁶.

Лишь через одиннадцать лет после выхода книги в свет с определенностью говорится о ее продаже.

Следующая известная нам вкладная на экземплярах Апостола 1564 г. относится лишь к 1591 г. Запись неразборчива, сильно вытерта и частично обрезана. Сделал ее «князь Петр Григорьевич»¹⁷. Из того, что дата дана «от Рождества Христова», а не «от сотворения мира», можно как будто бы сделать вывод, что запись сделана за пределами Московской Руси. Однако в дальнейшем книга находилась в Московском государстве, о чем свидетельствуют имеющиеся на ее страницах записи 1643 и 1645 гг.

Редкость вкладных записей XVI в. на первой точно датированной московской печатной книге и связь владельцев книги с теми, кто основывал первые типографии, не могут быть случайными.

Ранние вкладные записи достаточно часто встречаются на сохранившихся экземплярах безвыходных московских изданий. На узкошрифтном Четвероевангелии имеются записи 1559, 1563, 1566 гг., на среднешрифтном — 1561, 1564, 1567, 1573 гг. Разница столь бросается в глаза, что недавно был сделан вывод, будто «в 60—80-х годах (XVI в.—*Е. Н.*) отношение к безвыходным, дофедоровским изданиям отличалось от отношения к первым книгам Ивана Федорова»¹⁸. К изданиям первопечатника высшее духовенство будто бы относилось с особой неприязнью.

Вывод этот легко опровергнуть хотя бы тем, что на экземплярах Апостола 1574 г., который представляет собой повторение издания 1564 г., ранние вкладные, сделанные в пределах Московского государства, встречаются достаточно часто. Нам известны записи 1576, 1578, 1580 (две записи), 1592 гг.¹⁹ Если на Руси относились отрицательно к Апосто-

¹⁶ Памятники письменности в музеях Вологодской области. Вологда, 1983, ч. 2, с. 250.

¹⁷ ГПИБ, № 358679, л. 4—8.

¹⁸ Демин А. С. Русские старопечатные послесловия второй половины XVI в. (отражение недоверия читателей к печатной книге). — В кн.: Русская старопечатная литература (XVI — первая четверть XVIII в.): Тематика и стилистика предисловий и послесловий. М., 1981, с. 66.

¹⁹ См.: Немировский Е. Л. Начало книгопечатания на Украине. Иван Федоров. М., 1974, с. 46—47.

лу 1564 г., то точно так же относились бы и к другому изданию Ивана Федорова.

Редкость вкладных записей на экземплярах первой точно датированной московской печатной книги объясняется условиями ее распространения. Безвыходные издания, с одной стороны, и Апостол 1574 г. — с другой, вышли из частных или частно-государственных типографий. Эти книги в основном шли на рынок. Первопечатный Апостол 1564 г. — детище государственной типографии. Тираж его, по-видимому, распространялся совершенно иными путями. Не исключено, что это делалось так же, как в начале XVII в., когда книги распределялись по городам, передавались в церкви и монастыри, в Приказ Казанского дворца и т. д. частью бесплатно или по небольшой цене, без прибыли — «почем себе стали». Особенности распределения вкладных и владельческих записей первопечатного Апостола Ивана Федорова являются доказательством того, что типография, из которой вышли безвыходные издания — первые московские печатные книги, не была ни царской, ни митрополичьей.

Апостол 1564 г. напечатан в лист. Размеры страницы можно определить лишь приблизительно, так как большинство экземпляров обрезаны. По измерениям А. А. Сидорова, формат издания находится в пределах $177 \div 181 \times 272 \div 283$ мм, а формат полосы набора — 119×204 мм. Эти размеры даны без учета подстрочных и надстрочных отсылок и индексации, вынесенной на боковые поля. Если учитывать и эти тексты, окажется, как писал А. А. Сидоров, что «Апостол 1564 г. построен по правильному и четкому кратному отношению 3:2 (максимальная высота набора 21 см, ширина 14 см)»²⁰. В строгой продуманности пропорций, в совершенстве полиграфической техники и кроется секрет того удивительного впечатления гармонии и стройности, которое производит книга.

Число строк на полосе — 25. К этому следует прибавить еще две строки, вынесенные на верхнее и нижнее поля, содержанием которых служат первые слова зачал или же колонтитулы. На спусковых полосах, где имеются заставки и заголовок, исполненные вязью, обычно помещается 17 строк.

Тетради книги, а их всего 33, составлены преимущественно из четырех сфальцованных пополам листов. Одна тетрадь, таким образом, содержит восемь листов, или 16 страниц. Лишь в первой и последней тетрадах всего по шесть листов.

²⁰ См.: Сидоров А. А. История оформления русской книги. М., 1946, с. 64.

В Апостоле 1564 г. нумерация тетрадей отсутствует. Впоследствии Иван Федоров будет ставить сигнатуру лишь в малоформатных изданиях, напечатанных в восьмую долю листа. Московские типографы будут следовать этой традиции до 30-х годов XVII в.

Листы Апостола 1564 г. пронумерованы. Первые шесть листов фолиации лишены. Далее порядковые номера проставлены в правом нижнем углу лицевой стороны каждого листа. В фолиации имеются и ошибки. После листа 104 следуют два листа с колонцифрами «106». Вслед за листом 116 идет лист с нумерацией «120», а затем — «118». Наконец, имеется два листа с колонцифрой «204», но нет листа 205. Общее количество листов — 268.

В Апостоле 1564 г., как и в других первопечатных книгах, тираж не указан. Сведения о тираже появляются впервые лишь в Апостоле 1597 г. московского типографа Андроника Тимофеева Невежи: «А напечатано книг сих вкупе тысяча пятьдесят». Если предположить, что условия сохранности изданий были примерно одинаковы, тогда тиражи изданий пропорциональны числу сохранившихся экземпляров. Апостол 1597 г. известен нам в 26 экземплярах²¹, Апостол 1564 г. — в 61. Значит, тираж первой точно датированной московской печатной книги составлял более 2000 экз. По расчетам тиража Апостола 1564 г. современным исследователем, который исходит из предполагаемой производительности труда типографских рабочих XVI в., количество экземпляров определено в 600²².

Состав Апостола 1564 г. и умелая полиграфическая организация текста достаточно хорошо изучены. Текстологические аспекты исследованы Г. И. Колядой²³. Его трудами доказано, что Иван Федоров принимал участие в редактировании отобранных для полиграфического воспроизведения рукописных оригиналов Апостола.

²¹ См.: *Лабунцев Ю. А.* Предварительный список старопечатных изданий кирилловского шрифта второй половины XVI в. — В кн.: В помощь составителям Сводного каталога старопечатных изданий кирилловского и глаголического шрифтов. М., 1979, вып. 4, № 146, с. 39.

²² См.: *Удлер Б.* О тираже Апостола Ивана Федорова. — Кн. торговля, 1964, № 2, с. 9—11.

²³ *Коляда Г. И.* Иван Федоров первопечатник: (Московский период его деятельности). М., 1961; *Он же.* Работа Ивана Федорова над текстами Апостола и Часовника и вопрос о его уходе в Литву. — Тр./Отд. древнерус. лит., 1961, т. 17, с. 225—254; *Он же.* Иван Федоров — редактор первопечатного Апостола. — Слав. сб. (Самарканд), 1963, т. 2, с. 136—144; *Он же.* Нове в мові першодрукованого Апостола. — *Slavia*, 1966, vol. 35, № 1, s. 57—64.



Апостол Лука.
Фронтиспис Апостола 1564 г.
Гравюра на дереве

Графика шрифта первой русской точно датированной печатной книги очень близка к графике шрифта безвыходных среднешрифтных и широкошрифтных изданий. Она восходит к тому же источнику — московскому полуставу XV—XVI вв. Вместе с тем есть и серьезное отличие: в Апостоле значительно меньше дублирующих друг друга одноименных знаков.

Иван Федоров впервые в московской практике устраняет широкие «е» и «с». Нет в его шрифте и многочисленных форм буквы «о», характерных для Триоди постной и среднешрифтных изданий. Это был отход от рукописной традиции. Типограф начинает осознавать, что поли-

графическая техника вносит новое в изготовление книги и что печатная книга не должна следовать рукописной. Однако технику набора с «перекрещиванием строк» Иван Федоров оставляет, хотя задача этого приема и состоит в том, чтобы имитировать рукописание.

Художественное убранство Апостола 1564 г. включает гравированный на дереве фронтиспис, 48 заставок, отпечатанных с 20 досок, 22 буквицы — с 5 досок, 54 рамки одинакового рисунка, 24 строки вязи, одну концовку. Техника воспроизведения этих гравюр — ксилография на досках продольного распила.

На фронтисписе, размеры которого, по наблюдениям А. А. Сидорова²⁴, составляют 252×166 мм, изображен сидящий на низкой скамеечке евангелист Лука. Голова евангелиста наклонена вперед. На коленях у Луки — закрытая книга в форме кодекса, которую он держит двумя руками.

²⁴ См.: Сидоров А. А. Древнерусская книжная гравюра. М., 1951, с. 64—78.

На апостоле — плащ-гиматий, оставляющий открытыми лишь кисти рук и ступни. Перед Лукой на высоком пюпитре лежит раскрытый свиток с начальными словами «Деяний». Здесь же подставка-горка для письма, песочница и чернильница с гусиным пером. За фигурой евангелиста нет ни «архитектуры», которая есть на «заставке с Матфеем» из среднешрифтного Четвероевангелия, ни даже «земли».

Фигура Луки заключена в декоративное обрамление из триумфальной арки с полуциркульным сводом. Колонны с пышными капителями поддерживают горизонтальное перекрытие, на котором изображена ваза с цветком. Под вазой — ленточка с именем евангелиста.

Рисунок арки, ее декор напоминают арку с гравюры немецкого мастера Эргарда Шена (ок. 1491—1542), помещенной в Библиях 1524 и 1540 гг.²⁵ Русский гравер значительно переработал композицию оригинала, приблизив ее к отечественной традиции.

Убедительность образа, созданного московским гравером, высокая художественная выразительность способствовали тому, что фронтиспис Апостола 1564 г. как в целом, так и в отдельных его частях неоднократно копировался. Например, в Апостолах, выпущенных в Вильне на рубеже XVI и XVII столетий, изменен только характер нимба. Особенно широко использовалась рамка московского «Луки». Сам Иван Федоров применял ее в львовском Апостоле 1574 г. и в Острожской Библии 1580—1581 гг. Рисунок рамки был скопирован в Вильне, где он встречается в славянских, польских и литовских изданиях 1597—1600 гг.

Орнаментальность убранство первой московской точно датированной печатной книги отличается высокой художественностью. В основе композиции удивительно красивых заставок лежат образцы, взятые из рукописных книг школы Феодосия Изографа²⁶. Иван Федоров не пытается слепо и дословно воспроизвести орнаментику рукописей. Он сохраняет черно-белое клеймо заставок, восходящее к инициалам Израэля ван Мекенема, отбрасывая декоративный многокрасочный бордюр, воспроизвести который в технике ксилографии было бы трудно. Первая книга Ивана Федорова положила начало новому стилю орнаментики, который впоследствии господствовал в печатной книге и достаточно широко

²⁵ См.: Некрасов А. И. Книгопечатание в России в XVI и XVII вв.— В кн.: Книга в России. М., 1924, т. 1, с. 86—89.

²⁶ См.: Немировский Е. Л. Возникновение книгопечатания в Москве. Иван Федоров. М., 1964, с. 295—304.

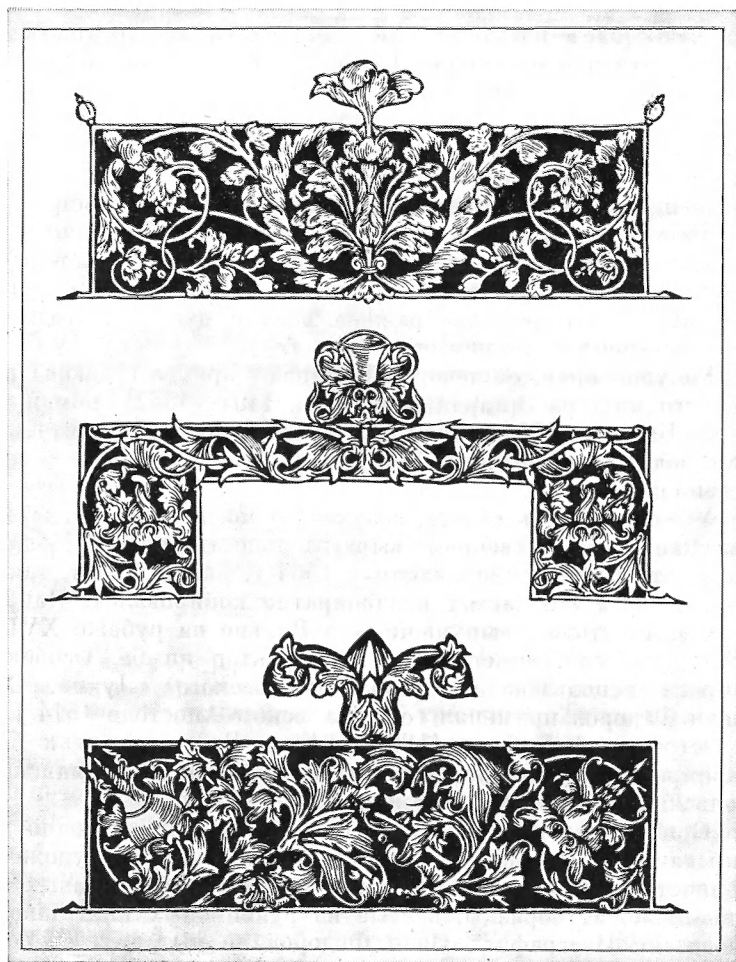

Заставки из Апостола 1564 г. Гравюра на дереве

применялся в рукописях. Стиль получил в нашей литературе название старопечатного. Хотелось бы по имени создателя назвать его «Федоровским».

Единственная концовка Апостола 1564 г. (*Зернова*, 88) напоминает росчерк пера немецких каллиграфов XVI в. Отпечатана она, видимо, с металлического политипажа, который Иван Федоров мог привезти с собой из Польши. В русских рукописных книгах концовки не применялись. Воз-

можно, именно поэтому типограф снял украшение, напечатав с ним лишь первые 100—150 экземпляров. В настоящее время известны лишь четыре экземпляра с концовками.

Изысканное орнаментальное убранство Апостола 1564 г. дополняют гравированные на дереве инициалы-буквицы, поставленные в начале разделов. Отпечатаны они с пяти досок. Чаще всего использовалась доска для буквицы «П» — в книге она оттиснута 15 раз. Вязь, которой исполнены заголовки, служит как бы переходом от беспокойного ритма растительной орнаментики к статичному и спокойному тексту. Воспроизведена вязь красным цветом.

Кто был гравером, исполнившим доски для московского Апостола? Большинство исследователей видят в нем самого Ивана Федорова²⁷. Утверждение не вызывает особых возражений, когда речь идет об орнаментальном убранстве. В дальнейшем, переезжая с места на место и основывая новые типографии, Иван Федоров неизменно обновлял имевшийся у него репертуар гравированных досок. Появлялись все новые заставки и инициалы, но стиливые особенности, высокий уровень исполнения оставались.

Говоря о полиграфической технике Апостола 1564 г., отметим, что в нем использована двухпрокатная печать с одной формы. У Ивана Федорова «красный» набор отпечатан с большим натиском и раньше черного. Ту же технику мы встречали в широкошрифтных изданиях, которые печатались одновременно с Апостолом или несколько позднее. В Апостоле 1564 г. можно встретить полосы с пропущенной киноварью²⁸. Во всех этих случаях «красный» набор присутствует, о чем свидетельствует «слепой» оттиск его, когда печатник забывал набивать набор краской.

Ивану Федорову, по-видимому, был известен и метод двухпрокатной печати с двух форм, примененный в Триоди постной. Некоторые листы отпечатаны методом двухпрокатной печати с двух форм, о чем говорит и характер «слепого» тиснения. Таков, например, л. 132, где две строки «слепого» тиснения закрыты текстом, отпечатанным киноварью. Значит, эти строки тиснуты с «черной» формы, причем «красного» набора в это время там не было. Вывод может быть лишь один — здесь применена печать с двух форм.

В Апостоле 1564 г. есть не менее 25 полос со следами «слепого» тиснения. Характер тиснения иной, чем в безвы-

²⁷ См.: *Запаско Я. П.* Мистецька спадщина Івана Федорова. Львів, 1974, с. 67.

²⁸ См.: ГБЛ, № 1354, л. 83, 86 об.; ГИМ, Хлуд. 17, л. 25, 32 об.

ходных изданиях. Мы не встретим здесь переноса целых полос и воспроизведения их методом слепого тиснения на концевых и чистых страницах. Незапечатанных страниц в Апостоле немало. Ни на одной из них следов тиснения нет. А значит, при печатании эти полосы заполняли пробельным материалом, которого у Ивана Федорова было вполне достаточно. Вместе с тем Иван Федоров использует найденный в анонимной типографии прием тиснения на концевых полосах нескольких строк, заполненных теми или иными литерами. Так, на л. 149 книги мы обнаруживаем девять строк слепого тиснения, отделенных друг от друга значительными промежутками, которые заполнены пробельным материалом. В каждой строчке — только одинаковые литеры. Аналогичный прием использован и на л. 158.

Изучение слепого тиснения на л. 81, где воспроизведены в виде бескрасочного оттиска две строки, которые заполнены литерами «о» и прерываются в центральной части полосы, приводит к выводу, что в самом начале печатания тиража здесь была концовка, которую Иван Федоров снял, заполнив пустое место пробельным материалом.

Завершающие строки концевой полосы л. 68 об. набраны в форме опрокинутого треугольника и отпечатаны киноварью. Последние три строки набора сдвинуты вниз и повторены слепым тиснением. Еще ниже вытиснуты две строки, заполненные точками. Перевернув страницу, мы устанавливаем, что здесь имеются такой же «треугольник» и внизу еще две строки, отпечатанные киноварью. Красочный оттиск приходится как раз против слепого тиснения на обороте л. 68. Вывод очевиден. Слепое тиснение в этом случае использовано Иваном Федоровым для того, чтобы сгладить сильный натиск киноварного набора на пустых участках оборотной стороны листа.

Концевая полоса л. 90 заполнена всевозможными литерами, в совокупности своей образующими причудливые орнаментальные узоры. Здесь и ромбы, и прямоугольники, и своеобразная «шахматная» клетка. Можно представить, сколько труда затратил первопечатник при наборе этой полосы. Слепое тиснение используется здесь в качестве глубоко оригинального приема художественного убранства книги. На некоторых полосах слепым тиснением воспроизведены пока еще не расшифрованные тексты. На л. 227 слепое тиснение представляет собой азбуку с последовательно расположенными буквами кириллицы.

Слепое тиснение, очевидно, интересовало Ивана Федорова как метод орнаментации концевых полос. Впоследствии, по-

пав во Львов и предпринимая новое издание Апостола, первопечатник широко пользуется концовками. Потребность в слепом тиснении отпадает, и оно сохраняется лишь на немногих полосах. Нет его и в острожских изданиях Ивана Федорова. Между тем в Москве, уже после отъезда Ивана Федорова, широко использует тот же прием Андроник Тимофеев Невежа. Этот факт служит доводом в пользу работы Невежи в анонимной типографии. Первопечатники разнообразили технику исполнения. Для заполнения полей, например, а также спусковых и концевых полос они широко применяли так называемые бабашки и марзаны. Оттиски их, однако, в изданиях Ивана Федорова не встречаются, ибо он нашел правильное соотношение роста пробельных и печатающих материалов, полностью устранив отмарывание первых.

Часовник стал второй книгой, отпечатанной Иваном Федоровым и Петром Тимофеевым Мстиславцем в государственной московской типографии. Это издание стало известно лишь в 40-х годах прошлого века. Оно было приобретено М. П. Погодиным и впоследствии было передано в императорскую Публичную библиотеку. Книгу впервые в 1849 г. описал И. П. Сахаров²⁹.

В послесловии Часовника указывалось, что он напечатан в период с 2 сентября по 29 октября 1565 г. В начале XX в. в Королевской библиотеке в Брюсселе нашелся Часовник с другими датами: 7 августа — 29 сентября 1565 г.³⁰ Таким образом, можно говорить о двух изданиях Часовника, которые печатались почти одновременно.

В последние десятилетия обнаружили новые экземпляры как в нашей стране, так и за рубежом. Сегодня нам известен один экземпляр первого издания, находящийся в Королевской библиотеке в Брюсселе (факсимильное издание выпущено в 1967 г. в Брюсселе) и пять экземпляров второго издания, находящихся в ГПБ, НБ ЛГУ, Королевской библиотеке Копенгагена и в библиотеках колледжей «Корпус Кристи» (Кембридж) и «Сион колледж» (Лондон)³¹.

²⁹ См.: Сахаров И. П. Обзорение славяно-русской библиографии. СПб., 1849, т. 1, кн. 2, с. 15, № 46.

³⁰ См.: Tiberghien A. Quelques mots sur le commencement de la typographie russe. La seconde impression moscovite.— *Revue des bibliothèques et archives de Belgique*, 1903, vol. 1, p. 143—150.

³¹ См.: Николаев Н. Неотчуждаемая ценность.— Ленингр. ун-т, 1981, 16 янв., с. 9; Tyrrell E. P., Simmons J. S. G. Slavonic books before 1700 in Cambridge libraries.— *Transactions of the Cambridge Bibliographical Society*, 1963, vol. 3, N 5, p. 386—388; Simmons J. S. G.

Часовник отпечатан в восьмую долю листа. Книга собрана из 22 тетрадей, в каждой из которых 8 листов, или 16 страниц. Последняя тетрадь содержит 4 листа, в первом издании — 6 листов, причем один из них пустой. Все тетради пронумерованы, сигнатура проставлена внизу на первом листе каждой тетради. Фолиации (нумерации листов) в Часовнике нет. Такой порядок станет позднее нормой для московских изданий, отпечатанных «в восьмушку». В первом издании Часовника 173 листа, во втором — 172. Объем удалось уменьшить благодаря более компактному и правильному набору. На полосе размещено, как правило, 13 строк. Шрифт тот же, что и в Апостоле 1564 г.

Второе издание Часовника значительно отличается от первого. Многие его полосы полностью перебраны. Иван Федоров исправляет главным образом плохую выключку, переносы слов с одной полосы на другую и т. д. При переборке делалось немало опечаток.

Чем объяснить тот факт, что, не окончив первого издания, Иван Федоров принялся за второе? Ответить на этот вопрос мы сейчас не можем. Высказывались предположения, что второе издание делалось по частному заказу известных промышленников Строгановых. В 1578 г. в их библиотеке было 48 печатных Часовников³².

Художественное убранство обоих изданий одинаково: 8 заставок, отпечатанных с 7 форм, и 46 фигурных инициалов — с 16 форм. Заставки можно разделить на две группы, значительно отличающиеся одна от другой. В первой группе — четыре доски, рисунок которых восходит к арабеске московской школы орнаменталистов. Сходные мотивы встречаются в рукописных книгах и в широкошрифтном Четвероевангелии. Вторая группа, включающая три заставки, имеет зарубежные истоки и в русской рукописной книге ранее не встречалась. Совершенно аналогичные заставки можно встретить в польских и венгерских книгах середины XVI в. Думается, что в этом случае следует говорить о металлических политипажах, привезенных Иваном Федоровым из Польши. В дальнейшем эти политипажи первопечатник будет использовать в качестве концовок в своих заблудовских и львовских изданиях.

New finds of old cyrillic books.—The Times Literary Supplement, 1963, 27 sept.

³² См.: Богданова Н. Г. Книжные богатства Строгановых в 1578 г.— В кн.: Sertum bibliologicum в честь президента Русского библиологического общества проф. А. И. Малеина. Пг., 1922, с. 281, 283.

ЗВЕСЛАЖА ОТЕЦЪ, ВЪИ
 ИЩУЩЕН ТЕСЕ БЖЕ . И
 ГЛАГОТЬ ВЪИМЪ , ДА ВЪЗВЕ
 ЛНУТ СЯ ГЛАВЪЩЕН СЕ
 НЕ ТВОЕ . АЗЪ ЖЕ НИЩЕ
 БЪМЪ НИ ЧЕОГЪ , КЪЖЕ ПОМО
 ЗИМН . ПОМОЩНИКЪ
 МОИИ СЛАВНЪ СЛАМОН
 СЕИ , ГИ НЕ ЗАКОНИИ . УЛО
 РМЪ . ГНОУ СЕЛЪШИ МОИ
 ТЪВЪ МОИ . СЛАВА ВЪВЪШ
 НИХЪ БГЪ . ГИ ПРНЕ БЪЖИ
 ЦЕ . СПОДОБИ ГИ ВНОЩЪ

ПИСАНЪ . ВЪЕУСМН . ТА
 ВЪЕРЪНЪ ВЪ ДИНАГОБГА .
 ПИСАНЪ . ВЪАСЪХЪ .

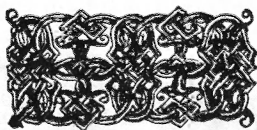

КИНОПРЕСТЪНИЦЪ
 ТВОРИТЕ КИ СРЪ ФЕОДАНА
 ГЛА , И . ПЪ , А . ПРМО ...
 БОДЪ ПРШЕ ДЪ ГАКОПОСЪ
 ХЪ ИЗЪ ГИ ПЕТКА СЛА

Часовник. М., 1565 г.
 Королевская библиотека в Брюсселе

Полиграфическая организация текста в Часовнике не всегда продумана. Сделана она менее искусно, чем в Апостоле. Уровень полиграфического исполнения снижен. Особенно это заметно в первом издании Часовника. Выключка часто не соблюдается. В обоих изданиях очень плоха привodka. «Красный» набор нередко налезает на «черный». Прописные литеры и инициалы не стоят в строке. Есть пропуски киноварного текста. В одном случае пропущенное слово на л. 16 об. напечатано на нижнем поле.

Уход из Москвы. Печатание второго издания Часовника закончилось 29 октября 1565 г. Имена первопечатников — Ивана Федорова и Петра Тимофеева Мстиславца мы встретим отныне лишь в книгах, изданных за пределами Московского государства. Первая из них — Учительное евангелие — была начата печатанием 8 июля 1568 г. в Заблудове, имении гетмана Великого княжества Литовского Григория Александровича Ходкевича.

В период с 29 октября 1565 г. по 8 июля 1568 г. первопечатники покинули Москву.

О причинах ухода Иван Федоров рассказал в послесловии к Апостолу 1574 г.: в Москве нашлись люди, которые захотели «благое в зло превратити и божие дело вко-

нець погубити»³³, на первопечатников «зависти ради многия ереси оумышляли». О своих преследователях Иван Федоров не говорит открыто. Мы узнаем лишь, что обвинения исходили «не от самого того государя, но от многих начальник, и священноначальник, и оучитель». Причина преследования толкуется неопределенно: «яко же обычаи есть злонравных и ненаучных и неискусных в разуме человек, ниже грамотическия хитрости навикше, ниже духовнаго разума исполнены бывше, но туне и vsуе слово зло пронесоша. Такова бо есть зависть и ненависть, сама себе наветующи не разумее, како ходит и о чем оутверждается».

Преследования заставили первопечатников покинуть родину: «сия оубо нас от земля и отчества и от рода нашего изгна и в ины страны незнаемы пресели».

В начале XIX в. русский библиограф В. С. Сопиков одним из первых попытался объяснить причины ухода Ивана Федорова из Москвы. Он видел первопричину в том, что печатные книги в Московской Руси будто бы считались «диавольским навождением», «отправлять по ним божественную службу казалось тогда делом богопротивным»³⁴. Сопиков указывает еще три мотива: «1) богатые и знатные люди... духовенство не могли не предвидеть, что от распространения оногo (т. е. книгопечатания.— *Е. Н.*) все рукописные редкие и многоценные книги... должны потерять важность, высокую цену; 2) ремесло многочисленных писцов угрожалось совершенным уничтожением... 3) ... книгопечатание изобретено иноверными еретиками...». Здесь же был упомянут некий Ганс (очевидно, Ганс Богбиндер.— *Е. Н.*), главный «смотритель» или «учредитель» московской типографии.

В основу традиционного толкования причины ухода был положен второй из перечисленных Сопиковым мотивов: врагами первопечатников на долгие годы были объявлены переписчики. С мотивом, упомянутым ранее, связали версию англичанина Дж. Флетчера о поджоге московской типографии. Наблюдения А. С. Зерновой³⁵, установившей, что московские типографские материалы Ивана Федорова впоследствии широко употреблялись им самим, а после его смерти — и другими печатниками за пределами Московской

³³ Апостол. Львов, 1574, л. 260—260 об.

³⁴ Сопиков В. С. Опыт российской библиографии. СПб., 1821, ч. 5, с. 103.

³⁵ Берков П. Н. Несколько замечаний о деятельности Ивана Федорова и его предшественников.— В кн.: Иван Федоров первопечатник. М.; Л., 1935, с. 95—117; Зернова А. С. Начало книгопечатания в Москве и на Украине. М., 1947, с. 42—46.

Руси, привели к выводу, что, уходя «в страны незнаемы», первопечатники имели время собрать и увезти с собой шрифты, матрицы и гравированную на дереве орнаментуку. Если бы типография Ивана Федорова сгорела, все эти материалы бы погибли.

М. Н. Тихомиров считал, что переезд в Литву был совершен с согласия царя, а может быть, и по его прямому поручению³⁶ для поддержания православия в Великом княжестве Литовском. М. Н. Тихомиров привлек свидетельство полемического «Ответа» середины XVIII в., в котором утверждалось, что «Григорий Александрович Ходкевич... просил наиснейшего благочестивого царя и великого князя Ивана Васильевича, чтобы тот послал ему в Польшу друкарню и друкаря, по его просьбе вышепоименованный царь московский... прислал к нему целую друкарню и типографа, именем Иоанна Федоровича; из той друкарни вышла книга на русском, называвшаяся Апостол, где издано очень обширное предисловие в похвалу тому... Ходкевичу»³⁷.

Автором «Ответа», о котором идет речь, был архимандрит Слуцкого монастыря Михаил Козачинский (1699—1755). Отстаивая права православных на Заблудовскую церковь, он обратился к послесловию львовского Апостола. Никаких других материалов о жизни и деятельности Ивана Федорова, как следует из его переписки и трудов, М. Козачинский не имел³⁸.

Одной из причин, заставивших Ивана Федорова покинуть Москву, М. Н. Тихомиров считал семейные дела первопечатника. Иван Федоров, будучи дьяконом церкви Николы Гостунского, несомненно, был женат, ибо безбрачие белого духовенства не допускалось. Впоследствии, в Великом княжестве Литовском и на украинских землях, Иван Федоров никогда не называл себя дьяконом. В документах, относящихся к этому времени, упоминается сын первопечатника и, косвенно, другие его дети. О жене первопечатника нигде в документах не указывается. По существовавшим во Львове в те годы имущественным отношениям между супругами жена должна была принимать участие во всевозможных сделках. Можно предположить, что Иван Федоров овдовел в Москве до переезда в Литву. Вступить в брак во

³⁶ См.: Тихомиров М. Н. Начало книгопечатания в России.— В кн.: У истоков русского книгопечатания. М., 1959, с. 38.

³⁷ Архив Юго-Западной России. Киев, 1871, т. 4, ч. 1, с. 513.

³⁸ См.: Ісаєвич Я. Д. Першодрукар Іван Федоров і виникнення друкарства на Україні. Львів, 1983, с. 39.

второй раз он не мог, ибо «подобает убо епископу быти мужу единыя жены». Вдовство Ивана Федорова, по мнению М. Н. Тихомирова, «могло быть одной из причин, по которой оставление его во главе печатного дела в Москве было неудобным»³⁹. Нам этот довод кажется не совсем убедительным. Почему бы Ивану Федорову не принять постриг и не остаться «во главе печатного дела». Ведь до того времени книжное дело на Руси держалось подвижниками-монахами.

Кроме того, согласно указаниям Стоглавого собора, вдовые священники могли и не постригаться в монахи — правило это, видимо, более позднего происхождения. Вдовым попам и дьяконам разрешалось «жити с мирскими людьми». В начале XVII в. одним из мастеров Московского Печатного двора был вдовый поп Никон Дмитриев.

Не следует ли отсюда, что Иван Федоров овдовел еще в 50-х годах и по этой-то причине и оставил службу у Николы Гостунского? Так или иначе, но к переезду в Литву эта причина не может иметь отношения.

Большая часть исследователей считают уход первопечатников из Москвы вынужденным и ищут причины ухода в социально-политической обстановке того времени. Б. В. Сапунов убедительно доказал, что переписчики книг не могли быть врагами типографии, ибо для такой вражды не было экономических оснований. Рукописные книги преобладали на книжном рынке еще в XVII в. и на первых порах были значительно дешевле печатных. Однако на место переписчиков Б. В. Сапунов ставит «прослойку духовенства, занимавшуюся учительством»⁴⁰, так как «распространение государством печатной книги угрожало вырвать эту монополию (на обучение.— *Е. Н.*) у церкви и передать ее в руки государства». Согласиться с этим трудно, ибо начальное обучение и изготовление печатных богослужебных книг оставались в руках духовенства вплоть до Великой Октябрьской социалистической революции.

Г. И. Коляда основной причиной ухода считал обвинение первопечатников в ереси. Этот мотив подтверждается самим Иваном Федоровым в послесловии к Апостолу 1574 г. По мнению Г. И. Коляды, основной причиной служили серьезные изменения, внесенные Иваном Федоровым в текст первопечатного Апостола⁴¹. В. Е. Румянцев, а впоследст-

³⁹ Тихомиров М. Н. Русская культура X—XVIII вв. М., 1968, с. 318.

⁴⁰ Сапунов Б. В. К вопросу о прекращении деятельности первых типографий в Москве.— Тр. / Отд. древнерус. лит., 1956, т. 12, с. 437.

⁴¹ См.: Коляда Г. И. Работа Ивана Федорова над текстами Апостола и Часовника и вопрос о его уходе в Литву.— Тр. / Отд. древнерус. лит., 1961, т. 17, с. 246.

впи М. Н. Тихомиров и другие авторы указывали на то, что текст Апостола 1564 г. без каких-либо существенных изменений перепечатывался в Москве на протяжении ста с лишним лет⁴². Иногда утверждают, что сам факт правки богослужебных книг мог показаться еретическим⁴³. Но богослужебные книги правились на Руси еще со времен митрополита Алексея. Да и Максим Грек был призван в Москву для перевода и редактирования богослужебных книг.

Особняком стоит мнение А. С. Демина, полагающего, что «в 60—80-х годах XVI в. большой слой древнерусского общества, особенно церковники, с недоверием, даже с враждебностью относились к федоровским и послефедоровским печатным изданиям»⁴⁴. Для безвыходных изданий автор почему-то делает исключение. Проявление враждебности А. С. Демин объясняет «неприятно различных слоев общества к царским нововведениям». Опровергнуть это положение достаточно легко, сославшись, например, на широкое распространение печатной книги в монастырских и церковных собраниях XVI в., на обилие вкладных и владельческих записей представителей разных сословий, и прежде всего духовного, на печатных книгах XVI в.

Надо сказать, что в нашей научной литературе бытуют противоположные точки зрения на отношение русского общества к возникновению книгопечатания. А. И. Рогов утверждает, что «в книгопечатании были заинтересованы и церковь, и правительство, и самые широкие круги русского общества»⁴⁵. В этой связи он критиковал наше утверждение о том, что «иосифляне» (мы писали об иосифлянкой верхушке православной церкви) питали «ненависть к книге» и были противниками «книжного почитания». С другой стороны, Г. Г. Прошин говорит о длительной борьбе церкви вообще против книгопечатания и критикует в этой связи наши утверждения о нестяжательской критике рукописного способа изготовления книг⁴⁶. Оба автора стремятся представить церковь единой в ее отношении к книгопечатанию, но у А. И. Рогова это отношение рисуется в положительном свете, а у Г. Г. Прошина — в отрицательном. Обвинение

⁴² См.: Тихомиров М. Н. Русская культура X—XVIII вв., с. 316.

⁴³ См.: Рогов А. И. Возникновение и развитие книгопечатания.— В кн.: Очерки русской культуры XVI в. М., 1977, ч. 2, с. 275—276.

⁴⁴ Демин А. С. Указ. соч., с. 67.

⁴⁵ Рогов А. И. Указ. соч., с. 264.

⁴⁶ См.: Прошин Г. Г. Введение книгопечатания в России и православная церковь.— В кн.: Вопросы преодоления религиозных прежитков в СССР. М.; Л., 1966, с. 197—211.

Ивана Федорова в ереси могло и не быть связанным с изданием Апостола 1564 г. Возможно, причина кроется в политических симпатиях Ивана Федорова, его связях с реформационно настроенными кругами. Мы склонны полагать, что гонения на первопечатников производились с ведома Ивана IV.

Так, в одном из томов Лицевого летописного свода, в Царственной книге, имя протопопа церкви Николы Гостунского Амоса в рассказе о крещении казанского царя Едигера Магмета вычеркнуто. На полях же рукописи сделана поправка, гласящая, что священнодействовал на церемонии «владыка Сава Крутицкой»⁴⁷. Современные исследователи полагают, что автором приписок к Лицевому своду был сам Иван Васильевич Грозный⁴⁸. Считается, что царь исправлял летопись в период с 4 по 14 августа 1566 г. В начале года Иван Федоров покинул Москву.

Вопрос о причинах прекращения деятельности московской типографии Ивана Федорова достаточно сложен. Однако думается, что репрессии по отношению к причту Николы Гостунского играли здесь не последнюю роль.

Остаются загадкой слова первопечатника, что все притеснения он понес «не от самого того государя». Гонения на типографов, конечно, не могли быть предприняты без ведома царя Ивана Грозного. Чем же руководствовался Иван Федоров, выгораживая царя и представляя его действия в благоприятном свете?

В истории немало примеров того, как современники приписывают дурные деяния «злым» приближенным, втершимся в доверие к государю. И наоборот, сильные мира сего, используя упомянутый предрассудок и стараясь обелить себя перед богом или потомками, сами перекалывают ответственность за содеянное на своих клеветов. Иван Федоров мог искренно верить, что царь не причастен к тем обвинениям, которые возводили на зачинателей печатного дела. Когда же впоследствии на чужбине первопечатник вновь в мыслях пережил все случившееся, истинная роль царя могла открыться ему. Но и здесь он счел себя не вправе осуждать Ивана Васильевича, ибо русский человек XVI в. склонен был обожествлять своего властелина. Об этом откровенно сказал младший современник первопечатника — дьяк Иван Тимофеев: «Сего ради не праведно о царюющем ху-

⁴⁷ ГИМ, Син. 149, л. 659 об.— 660.

⁴⁸ См.: *Альшиц Д. Н.* Источники и характер редакционной работы Ивана Грозного над историей своего царствования.— Тр. / Гос. Публ. б-ка им. М. Е. Салтыкова-Щедрина, 1957, т. 1(4), с. 119—146.

дым многословити, ниже без муки, иже аще что порочно; лепотнее бо есть царское безобразие жития молчанием покрыти, якоже ризою»⁴⁹.

Рассказать правду об уходе из Москвы Ивану Федорову могли помешать и экономические причины. Его зарубежные типографии существовали главным образом на коммерческой основе. Первопечатник рассчитывал на сбыт большей части тиража в Московском государстве и не мог допустить выпады против Ивана IV.

Уход первопечатников из Москвы вовсе не был «изменной» или «дезертирством», как это рисуется некоторым авторам. В те годы да и впоследствии переходы из Московской Руси в Литовскую и обратно происходили достаточно часто. В 1586 г., например, «выехал из Литвы» и пришел в Москву мастер Анисим Михайлов Радишевский, ученик Ивана Федорова.

Слово «гонения» не следует понимать прямолинейно. Непосредственно против первопечатников, возможно, никаких мер не предпринималось. Однако разгром мастерских Анфима Сильвестрова и, может быть, поджог их, преследования причта Николы Гостунского и репрессии против реформационно настроенных представителей духовенства, исифлянская реакция — все это создавало неблагоприятную обстановку для продолжения деятельности первой государственной типографии. В январе 1565 г. царь переехал в Александрову слободу и объявил об «оставлении» им государства. Вскоре была учреждена опричнина. Внутриполитическая борьба не оставляла времени Ивану IV для забот о книгопечатании. Кроме того, в начале 1566 г. тяжело заболел митрополит Афанасий, в прошлом благовецкий протопоп Андрей, еще помнивший традиции Сильвестра. Предчувствуя, что митрополит вскоре уйдет с престола, а так и случилось 19 мая 1566 г., и предвидя усиление реакции, Иван Федоров посчитал за благо покинуть Москву.

⁴⁹ Временник дьяка Ивана Тимофеева. СПб., 1907, с. 22.

В Заблудове

В июле 1568 г. в Заблудове, небольшом местечке на западе Белоруссии, заработал станок типографии Ивана Федорова. Существовала типография недолго — около двух лет, но ее роль в истории славянского книгопечатания исключительно велика. В те далекие времена она являла собой

пример дружественных связей братских народов, связей, ставших столь плодотворными в наши дни.

В послесловии Апостола 1574 г. Иван Федоров писал о своем приезде в Великое княжество Литовское: «...въсприяша нас любезно благочестивый государь Жикгимонт Август кроль польский и великий князь литовьский, руский, пруский, жемоитский, мазовецкий и иных с всеми паны рады своя»¹. В этих словах исследователи обычно видят указание на торжественный прием первопечатников королем Сигизмундом Августом в присутствии виднейших представителей феодальной знати. Разногласия начинаются тогда, когда речь заходит о месте и времени этой встречи.

Г. Я. Голенченко², рассматривая недавно различные источники, предложил убедительное решение вопроса. В 1566—1568 гг. на территории Великого княжества Литовского состоялось семь сеймов. По мнению Г. Я. Голенченко встреча первопечатников с королем состоялась на Виленском сейме, начавшемся 18 ноября 1565 г. и закончившемся 11 марта 1566 г. Если это действительно так, Иван Федоров и Петр Тимофеев Мстиславец покинули Москву поздней осенью или ранней зимой 1565 г., сразу же после окончания печатания Часовника.

Другое решение предлагают документы, найденные в варшавском Главном архиве древних актов. Москвитины, приезжавшие в Литву, как и литвины, отъезжавшие в Московское государство, получали определенную денежную сумму. В книге королевских счетов за 1566 г. имеется запись о выдаче «москвитинам персонально шести» по 2 золотых: Солтану, Павлу, Сенько, Григору, Ивану, Иванко³. Уменьшительное «Иванко» стоит рядом с именем «Иван» и, возможно, говорит о том, что в этом случае речь идет о несовершеннолетнем. Известно, что Иван Федоров переехал в Литву с сыном Иваном. К сожалению, запись не датирована. Вскоре после приведенного выше текста идут записи, сделанные в Люблине 10 сентября и в Варшаве 8 ноября. Если речь действительно идет о Иване Федорове, можно предположить, что его встреча с королем состоялась в Люблине ранней осенью 1566 г. В этом случае он ушел из Москвы весной или летом 1566 г.

¹ Апостол. Львов, 1574, л. 260 об.

² См.: Голенченко Г. Я. Русские первопечатники и Симон Будный.— Книга: Исслед. и материалы, 1965, сб. 10, с. 146—161.

³ Archiwum Głównie Akt Dawnych. Rachunki Królewski, N 210, л. 102 об.; № 214, л. 82.

Великое княжество Литовское в середине XVI в. Когда Иван Федоров и Петр Тимофеев Мстиславец переступили границу Великого княжества Литовского, оно переживало трудную пору своей истории. В 1559 г. литовцы вступили в затяжной спор с Россией, Швецией и Данией о судьбе ливонского наследства. Сначала дело ограничивалось мелкими стычками московского войска с гарнизонами ливонских замков. Но ранней весной 1562 г. Иван Грозный перенес военные действия на территорию белорусских земель, входивших в Великое княжество. В начале 1563 г. русская армия подошла к Полоцку и после трехнедельной осады овладела этим ключевым пунктом на пути к столице Литвы — Вильне. Год спустя фортуна на короткий срок улыбнулась Великому княжеству. Гетманы Миколай Радзивилл и Григорий Ходкевич 26 января 1564 г. разбили на реке Уле 30-тысячное войско князя Петра Ивановича Шуйского. Однако уже в конце 1564 г. русские снова добились серьезных успехов. Воевода Юрий Токмаков занял укрепленный замок Озернице в Витебской земле. Литовцы попытались нанести удар с юга, но безуспешно: их войска, во главе которых стоял князь Константин Константинович Острожский, были отогнаны от Чернигова.

Осенью 1564 г. Москва заключила семилетнее перемирие со Швецией. А во второй половине 1565 г. начались литовско-русские переговоры. Тянулись они долго, изредка перемежаясь малыми военными действиями. Иван Грозный, учредивший в 1565 г. опричнину, отдавал все силы борьбе с внутренней изменой — «возъярися царь и великий князь Иван Васильевич всеа Русии на все православное христианство»⁴. Внешнеполитическая активность Москвы на некоторый период была ослаблена, не могла воевать и Литва.

Основные тяготы войны ложились на плечи литовского мелкопоместного дворянства, которое в ту пору вело борьбу с крупнейшими феодалами за экономические права и за участие в политической жизни Великого княжества. Понимая, что без помощи шляхты войны не выиграть, феодалы решили пойти на некоторые уступки, даровать им «права и вольности». Соответствующие реформы были приняты на сеймах 1559—1566 гг. Шляхта настаивала на заключении более тесного союза с поляками, надеясь и на их помощь в войне. Такая уния была подписана 1 июля 1569 г. в Люблине.

⁴ Пискаревский летописец.— В кн.: Материалы по истории СССР. М., 1955, т. 2, с. 76.

Внутреннее положение Великого княжества осложнялось отсутствием единства церкви. Кроме католичества и православия, имевших официальный статус, здесь процветали многочисленные реформационные движения и ереси. По словам Ф. Энгельса, в эпоху средневековья «все выраженные в общей форме нападки на феодализм и прежде всего нападки на церковь, все революционные — социальные и политические — доктрины должны были по преимуществу представлять из себя одновременно и богословские ереси. Для того чтобы возможно было нападать на существующие общественные отношения, нужно было сорвать с них ореол святости»⁵.

Советские историки показали, что истоки реформационного движения в Белоруссии и Литве следует искать в развитии городов, росте городского населения и недовольстве горожан феодальными отношениями, в их стремлении освободиться от унижительной и обременительной опеки церкви⁶. Литовских и белорусских магнатов реформация привлекала тем, что она давала им лишний козырь в борьбе с католической Польшей и, кроме того, позволяла умерить аппетиты церковных феодалов. Шляхта видела в реформационном движении путь к секуляризации церковного землевладения, а также определенную помощь в споре с крупными феодалами.

Широкое распространение в Великом княжестве Литовском получил кальвинизм, для пропаганды которого, а впоследствии и других реформационных идей активно использовалось книгопечатание. В 1553 г. Миколай Радзивилл пригласил в Брест печатника Бернарда Воевудку, который основал здесь типографию. В дальнейшем в Бресте работали типографы Станислав Мурмелиус и Циприан Базылик. Наиболее известным выпущенным здесь изданием была Брестская Библия 1563 г. на польском языке.

В 1562 г. в Несвиже, небольшом городке неподалеку от Слуцка, возникает еще одна типография, с которой связана деятельность замечательного философа и просветителя, идеолога радикального направления реформационного движения Симона Будного (1530—1593)⁷. В типографии были напечатаны Катехизис 1562 г. и не дошедшее до нас издание «О оправдании грешного человека перед богом». Оба

⁵ Маркс К., Энгельс Ф. Соч. 2-е изд., т. 7, с. 361.

⁶ См.: Подокшин С. А. Реформация и общественная мысль Белоруссии и Литвы. Минск, 1970.

⁷ См.: Парэцкі Я. І. Сымон Будны. Мінск, 1975.

издания напечатаны кирилловским шрифтом на славянском языке. В ту пору, когда Иван Федоров жил в Заблудове, неподалеку, в местечке Узда Новогрудского повета, готовилась к изданию Библия, переведенная на польский язык Симонем Будным. Одно из предисловий этого издания датировано 3 июня 1572 г. Иван Федоров и Симон Будный встречались и беседовали, хотя, конечно, не разделяли взглядов друг друга. Об одной из таких встреч Будный упомянул в предисловии к Новому завету, напечатанному в 1574 г. в Лоске, местечке Опшмянского повета Виленского воеводства. Здесь цитируется московский Апостол 1564 г., который Будный получил скорее всего из рук московского первопечатника.

Другим представителем радикального направления реформационного движения был Василий Николаевич Тяпинский-Омельянович (ок. 1530—1603)⁸. В 70-х годах XVI в. он начал печатать на белорусском языке «Первую часть Нового завета», но, видимо, не окончил. Оба сохранившихся в настоящее время экземпляра прерываются на 62 листе. На полях издания Тяпинский-Омельянович неоднократно ссылается на «московское недавно друкованное» Евангелие и на Апостол Ивана Федорова. Возможно, и он встречался с первопечатником.

Реформационное движение было своеобразным политическим оружием белорусско-литовских феодалов в их борьбе с Польшей за политическую и экономическую самостоятельность Великого княжества Литовского. Но вскоре магнаты почувствовали, что оружие оборачивается против них самих. К движению примкнули широкие круги бедного шляхетства и крестьянства. Проповедовалось всеобщее равенство, шла речь об отказе от земельной собственности и государственных должностей, осуждалась война. «Вы не имеете права есть хлеб, добытый потом ваших подданных, — утверждали радикалы, — а сами должны трудиться... продавайте ваши имена и имущество и вырученные средства раздавайте бедным»⁹. Магнаты не могли сочувствовать взглядам, подрывавшим основы привычного правопорядка. Вскоре многие из них, испугавшись расширения движения за счет народных масс и радикально настроенной бедной шляхты, разочаровываются в реформационных взглядах, возвращаются в лоно католичества.

⁸ См.: *Галенченка Г. Я.* Василь Цяпинскі — паслядоўнік скарынінская справы. — В кн.: 450 год беларускага кнігадрукавання. Мінск, 1968, с. 171—178.

⁹ *Reformacja w Polsce.* W-wa, 1921, s. 232.

Более прочными оказались позиции магнатов, которые противопоставляли католической Польше освященное столетними традициями православие. В 50—70-х годах XVI в. в Великом княжестве Литовском формируется просветительно-культурный кружок белорусско-литовских феодалов, ставивший перед собой цель всемерного развития национальной культуры, которая в ту пору не могла не иметь религиозного характера. Членами кружка в Белоруссии были наивысший гетман Григорий Александрович Ходкевич, князь Юрий Юрьевич Слуцкий, подканцлер Великого княжества Евстафий Богданович Волович, королевский писарь Михаил Богданович Гарабурда. Белорусские магнаты поддерживали тесные связи с Волынью, где многие из них имели земельные угодья. На Волыни культурно-просветительные центры складываются в имениях воеводы киевского князя Константина Константиновича Острожского, воеводы волынского Александра Федоровича Чарторыйского, старосты житомирского князя Константина Ивановича Вишневецкого, воеводы брацлавского князя Романа Федоровича Сангушко, московского беглеца — князя Андрея Михайловича Курбского. Многих из них Иван Федоров знал лично. В своих имениях они организовывали школы, рукописные мастерские. При дворе князя Юрия Юрьевича Слуцкого с конца 50-х — начала 60-х годов жил уже знакомый нам старец Артемий, бежавший из Соловецкого монастыря в Литву.

В отчете 29 сентября 1581 г. Антонио Поссевино, папского нунция, побывавшего в 1581—1582 гг. в Москве, говорилось: «...князья Острожский и Слуцкий имеют типографии и школы, которыми поддерживается схизма»¹⁰. Важно, что имена князей Слуцких и Острожских поставлены вместе. Речь идет о типографии, будто бы работавшей при дворе Ю. Ю. Слуцкого и выпускавшей книги для православной церкви. В типографии, работавшей в имении князя Острожского, позднее трудился Иван Федоров. О типографии Ю. Слуцкого ничего не известно. До нас не дошло ни одного листа, напечатанного в ней.

Немалую роль в судьбе Ивана Федорова сыграл М. Б. Гарабурда. Впоследствии он привезет из Москвы список Библии, который ляжет в основу прославленного острожского издания первопечатника. Слуга Гарабурды, Тимофей Михайлович, был близким другом Ивана Федорова. Он соста-

¹⁰ Дополнения к актам историческим, относящимся к России. СПб., 1848, с. 38.

вил указатель к Псалтыри и Новому завету, напечатанным в Остроге в 1580 г. Сын М. Б. Гарабурды, Василий, стал типографом, в 1582 г. он напечатал в Вильне Октоих. Учился он печатному мастерству у Ивана Федорова или у его друга Петра Тимофеева Мстиславца.

Все эти люди способствовали развитию национальной культуры, видя в ней мощное средство борьбы с притязаниями Польши и католицизма.

Г. А. Ходкевич и заблудовская типография. На титульном листе Учительного евангелия 1569 г.—первого белорусского издания Ивана Федорова и Петра Мстиславца — сказано, что книга «выдана есть во отчизном имению пана Виленьскаго, гетмана наивышшаго великаго князьства Литовскаго, старосты Городеньскаго и Могилевьскаго его милости пана Григория Александровича Ходкевича в месте зовомом Заблудовью».

Официальной резиденцией Ходкевичей с 1525 г. был укрепленный замок в Заблудове — небольшом местечке над рекой Мелетивой, в 18 верстах от Белостока. Григорий Александрович Ходкевич имел немалые воинские заслуги, отличился в Ливонской войне и в 1566 г. стал наивысшим гетманом — военным министром и главнокомандующим Великого княжества Литовского.

Создание типографии в Заблудове находилось в русле просветительской деятельности Ходкевичей, отвечало их политике поддержки православной церкви. 6 июня 1567 г. Григорий Ходкевич основал в Заблудове церковь Успения Богородицы и св. Николая, пожертвовав 3 влуки земли, т. е. около 50 га. Он учредил при церкви больницу «для убогих людей как греческого, так и римского закона».

Создание типографии было давним желанием Г. А. Ходкевича. Об этом свидетельствуют материалы поездки в Москву монаха Исаии из Каменец-Подольского. Активная издательская деятельность адептов реформационного движения повлияла на принятие решения православных ортодоксальных магнатов о создании собственной типографии, с помощью которой можно было бы вести борьбу не только против лютеранства, но и против католицизма. Для этого необходим был православный мастер-печатник и хорошо выверенные оригиналы религиозных текстов. За такими оригиналами и был в 1561 г. направлен в Москву Иоаким, а в монастыше Исаия, «родом русин от области Киевския, родился в Каменцы-Подольском». О путешествии Исаии мы узнаем из его «сказки», сохранившейся в составе одного из рукописных сборников, а о его дальнейшей судьбе — из



Герб Г. А. Ходкевича
из Учительного евангелия 1569 г.
Гравюра на дереве

письма его к Ивану IV и колоритного «Плача из ростовской тюрьмы»¹¹.

Исаии было поручено раздобыть в Москве списки «Бесед евангельских на малый час», жития преподобного Антония Киевского и, самое главное, достать из «царской книгохранильницы» Библию «по нашему языку рускому словенскому на списъ слово в слово», чтобы ее «в нашем государстве христианском руском Великом княжестве Литовском выдати тиснением печатным нашему народу христианскому рускому литовскому, да и рускому московскому, да и повсюду всем православным христианам, иже в Болгарех, и в Сербех, в Мылтянех и Волосех». К сожалению, миссия Исаии в Москве

окончилась неудачно. Прошло почти двадцать лет, прежде чем Иван Федоров в Остроге напечатал первую славянскую Библию. Оригинал Библии был привезен в Великое княжество Литовское Михаилом Гарабурдой, с которой и была напечатана Иваном Федоровым первая славянская Библия.

Возвращаясь к обстоятельствам основания типографии в Заблудове, вспомним, что в историографии бытует и такая версия: отъезд московских первопечатников в Литву состоялся с ведома, а может быть, по прямому приказанию Ивана IV. Цель — поддержка православной церкви в Великом княжестве Литовском. Выше цитировался «Ответ» Михаила Козачинского, в котором утверждалось, что царь по просьбе Г. А. Ходкевича «прислал к нему целую друкарню и ти-

¹¹ См.: Сырку П. А. Из истории сношений русских с румынами. — Известия / Отд-ние рус. яз. и словесности Акад. наук, 1896, т. 1 кн. 3, с. 497—500; Абрамович Д. И. К литературной деятельности мнixa Камянчанина Исаии. СПб., 1913.

пографа, именем Иоанна Федоровича». Насколько вероятна эта версия, высказанная почти два столетия спустя после интересующих нас событий?

Отношения между Г. А. Ходкевичем и русским правительством завязались в самом начале Ливонской войны. Положение Литвы в ту пору было тяжелым. Усилия короля Сигизмунда-Августа организовать мощную литовско-польско-шведскую коалицию против Московского государства не увенчались успехом. В этих условиях важно было оттянуть время. В феврале 1562 г. в Москву приезжает посол короля пан Баркулаб Савелов Корсак. Переговоры продолжаются до конца апреля, но результатов не дают. Тогда-то Г. А. Ходкевич пишет письмо одному из виднейших московских бояр — юрьевскому воеводе И. П. Федорову-Челяднину, предлагая ему совместно посредничать в установлении мира. Боярин получил письмо 15 сентября 1562 г. и тотчас доложил об этом в Москву. Царь решил продолжить переписку. Текст писем присылали из Москвы, причем боярину строжайше наказали, чтобы «без государевы обсылки Иван к Григорию Хоткееву грамоты от себя не посылал, а присылал бы те грамоты ко государю часа того».

Продолжалась переписка до октября, но результатов не дала. Осенью 1562 г. военные действия возобновились с новой силой. Война, однако, не мешала переговорам: ежегодно Москва и Литва обменивались двумя-тремя посольствами. В посланиях Сигизмунду-Августу, которые дипломаты увозили из Москвы, неизменно помещались приветствия Г. А. Ходкевичу, М. Радзивиллу и другим литовско-белорусским магнатам. Говорить на этом основании о какой-то особой симпатии московского правительства к Ходкевичу не приходится.

Отношение царя к литовскому гетману было окончательно прояснено в 1567 г. Летом этого года Сигизмунд-Август и Г. А. Ходкевич отправили нескольким московским боярам письма с предложениями «отъехать» от царя и перейти «под королевскую руку». Мотивируя предложение, король и гетман умело использовали сложную обстановку в Москве в связи с начавшейся опричниной. Бояре тотчас же доложили о письмах царю. В июле—августе королю и гетману от имени бояр были отправлены ответные послания. В их авторе историки видят самого Ивана Грозного. Послания к Г. А. Ходкевичу резки и грубы. Царь именует его «дьявольским сыном», «бешеной собакой», «скурвиным сыном», удивляется, «як брат наш, ваш государь, таких вас неучных собатцких людей в раде своей учинил». Ходкевич об-

чиняется в том, что чины и земли он получает, поставляя королю наложниц и принимая участие в его пиршествах: «мы не хотим выслуговате, якъ же вы, пане Григорий, у государя своего старшие вьяды поимали с курвами бачачи до ложницы его государские, также с ним машкарством прохлаждаючися...». Царь обвиняет Г. А. Ходкевича в измене православию, в переходе в лютеранство, в осквернении священных икон: «от Бога отступили есте и противни Богу со антихристом учинились есте, церкви Божии разоряюще и священные иконы попирающе...».

Нелогично было бы предполагать, что царь, выдвигая столь серьезные обвинения, одновременно посылал Ивана Федорова и книги к «осквернителю священных икон» и «ниспровергателю» православия. Иван Федоров и Петр Тимофеевич Мстиславец, вне всякого сомнения, ушли в Литву по собственной инициативе.

Узнав о прибытии в Великое княжество Литовское московских типографов, Г. А. Ходкевич пригласил их в Заблудов. Иван Федоров в послесловии к львовскому Апостолу 1574 г. так рассказывал об этом событии: Ходкевич «прия нас любезно к своей благоутешней любви и упоковаше нас немало время, и всякими потребами телесными удовляше нас»¹². Чтобы типографы жили безбедно, Ходкевич подарил им деревню: «еще же и сие недоволю ему бе, еже тако устроити нас, но и весь немалу дарова на упокоение мое».

Не исключено, что первое время Иван Федоров исполнял в Заблудове и дьяконские обязанности. В акте от 6 июня 1567 г., которым Г. Ходкевич учредил церковь Успения Богородицы, сказано о том, что в церкви были поставлены «свещеньникомъ на имя Остафеа Григоревича а диякона на имя Ивана брата его». И. З. Мыцко недавно высказал мнение, что здесь идет речь об Иване Федорове. Что же касается Остафия Григорьевича, то он мог быть двоюродным или троюродным братом первопечатника¹³.

Шрифт, гравированные доски заставок, концовок и букв-виц, а также несложный инструментарий, как известно, печатники привезли из Москвы. Не было, по-видимому, типографского стана — по указаниям Ивана Федорова его изготовили плотники. Встал вопрос о том, на каком языке печатать книги — на старославянском, применявшемся

¹² Апостол. Львов, 1574, л. 260 об.

¹³ См.: *Мыцко И. З.* К вопросу о пребывании Ивана Федорова в Белоруссии. — В кн.: Иван Федоров и восточнославянское книгопечатание. Минск, 1984, с. 73—77.

в церковном богослужении, или же на народном, белорусском. Г. А. Ходкевич хотел издать книги на белорусском языке. В этом виделось желание продолжить традиции Скорины, Будного и других белорусских просветителей. В предисловии к Учительному евангелию Ходкевич писал, что он «помыслил же был ... сию книгу выразумения ради простых людей преложити на простую молву»¹⁴. Гетман имел о том деле «попечение великое», но принять окончательное решение самостоятельно не хотел. На совет были призваны «люди мудрые в том письме, ученые». Можно предположить, что в консультациях, кроме Ивана Федорова, приняли участие князь Андрей Михайлович Курбский, человек большой культуры, ученик Максима Грека, и старец Артемий, живший неподалеку при дворе князя Юрия Юрьевича Слуцкого. Ортодоксальные московские книжники считали Скорину предтечей ненавистного лютеранства. А. Курбский говорил, что книги Скорины «преведены... с препорченных книг жидовских», «Библии Люторов перевод согласующ по всему Скориным (т. е. Скорининым.— Е. Н.) библиям»¹⁵. Перевод на народный язык казался московским книжникам подозрительным еще и потому, что на этом языке писал и печатал Симон Будный, который в глазах Артемия и Курбского был наизловреднейшим еретиком. В предисловии к Новому завету (Лоск, 1574) Будный резко критиковал московские переводы богослужебных книг: «искажения не по московскому собранию книг править и мало для этого голов Ивана Федорова и Петра Тимофеева Мстиславца». Отвечая на критику Будного, ортодоксальные православные оппоненты ругали «новые» переводы, противопоставляя им достоинства «старых». А. Курбский, давая советы «книжникам», которым «тщание будет учиться царствия ради небесного новым и ветхим сокровищем», рекомендовал им исходить из «старых нарочитых, или паче Максима Философа переводов»¹⁶. Совет содержится в послании Курбского к некому старцу Васьяну; совет этот, очевидно, косвенно обращен к Г. А. Ходкевичу. Ходкевич в своем предисловии к Учительному евангелию 1569 г. говорил, что «люди мудрые» не рекомендовали ему переводить книгу на «простую молву»¹⁷.

«Прекладанием з давных пословиц на новые,— сказали советчики,— помылка чинится немалая, якоже и ныне об-

¹⁴ Учительное евангелие. Заблудов. 1569.

¹⁵ Русская историческая библиотека. СПб., 1914, т. 31, стб. 401.

¹⁶ Там же, с. 403.

¹⁷ Учительное евангелие, л. III об.

ретається в книгах нового переводу». Внимая совету, Г. А. Ходкевич решил отпечатать Учительное евангелие по старым рукописям, «яко з давна писану».

Кроме московских книжников, в подготовке оригиналов для заблудовской типографии принимали участие и белорусы. Возможно, что среди них был и протопоп заблудовской церкви Успения Богородицы Нестор. Он поддерживал приятельские отношения с Иваном Федоровым, который одолжил ему немалую по тем временам сумму — 15 коп литовских грошей — и не торопился взыскивать ее. Лишь после смерти первопечатника его сын Иван поручил некоему Ганушу из Острога получить с Нестора указанную сумму¹⁸. Нестор надолго пережил Ивана Федорова. В 1595 г. он участвовал в заседаниях Синода, подготовившего Брестскую унию о соединении католической и православной церквей. А семь лет спустя сделал вкладную запись на книге, положенной в храм Успения. Это был Апостол 1564 г., напечатанный в Москве Иваном Федоровым и Петром Тимофеевым Мстиславцем. На переплете изображен двуглавый орел, между крыльями которого — изображение человека в царской короне¹⁹. Надпись, сохранившаяся по сей день, указывает, кто изображен на портрете и кому предназначался экземпляр: «Иоан божиею милостью государь царь и великий князь всея Руси». Нет никакого сомнения, что книга была привезена в Заблудов самим Иваном Федоровым. Возможно, он подарил ее Нестору, а тот, много лет спустя, продал ее Лукашу Семкевичу, сделавшему вклад, о котором свидетельствует собственноручная запись Нестора: «Сия книга апостольская дана есть на церковь храм Успения пречистое богородици Заблудовскую от благоверного служебника божого Лукаша Семкевича по души его... А дана и подписана естъ сия книга в лета рождества Христова 1602 месяца ноября 4 дня в среду многогрешным презвитером и хужшим во иереох Нестором строителем того же светого храму а екзархом и протопопом Подляшским»²⁰.

¹⁸ См.: Першодрукар Іван Федоров та його послідовники на Україні (XVI — перша половина XVII ст.): 36. документів. Київ, 1975, с. 56, № 27.

¹⁹ См. репродукцию переплета в кн.: *Тромонин К. Я.* Достопамятности Москвы. М., 1843, рис. 7.

²⁰ ГИМ, Цар. А15. Публикация: *Прогасьева Т. Н.* Первые издания московской печати в собрании Государственного Исторического музея. М., 1955, с. 23.

В процессе подготовки оригиналов к печати Иван Федоров пользовался богатым по тем временам собранием книг Супрасльского монастыря, находившегося неподалеку от Заблудова. По описи 1557 г. в монастырской библиотеке было 203 книги, среди которых названы и «Евангелие толковое великое», «Евангелие учительное старое», «Евангелие учительное новое, а другое учительное ж Жабинское»²¹. В описи упомянуто несколько «книг битых», по мнению А. Миловидова — печатных²². Это могли быть издания Франциска Скорины. Ходкевичи постоянно заботились о пополнении библиотеки Супрасльского монастыря. В 1575 г., уже после смерти Григория Александровича, его вдова Катерина Ивановна пожаловала монастырю напечатанные Иваном Федоровым Учительное евангелие, Псалтырь и Апостол.

Над первенцем заблудовской типографии, Учительным евангелием, Иван Федоров начал работать 8 июля 1568 г. и закончил 17 марта 1569 г. Летом 1569 г. друг и соратник первопечатника Петр Тимофеев Мстиславец перебрался в Вильну и здесь на средства богатых купцов Мамоничей основал новую типографию. Второе заблудовское издание, Псалтырь с Часословцем, Иван Федоров печатал с 26 сентября 1569 г. по 23 марта 1570 г.

Заблудовские издания. Впервые об Учительном евангелии 1569 г. упомянул польский историк Е. С. Бандтке в 1815 г. в «Истории краковских типографий»²³. Описание было сделано по экземпляру, хранившемуся в те годы в Редигерской библиотеке во Вроцлаве. В 1823 г. в петербургском журнале «Северный архив» было опубликовано «Библиографическое известие о Евангелии учительном, напечатанном в Заблудовье 1569 года первыми московскими типографщиками»²⁴. Это первое в нашей литературе исследование, посвященное отдельному изданию Ивана Федорова. С тех пор было описано более 50 экземпляров Учительного евангелия 1569 г. Они сохранились не полностью. Все ли они были напечатаны Иваном Федоровым и Петром Тимофеевым Мстиславцем, с определенностью сказать нельзя. Возможно, что некоторые из них — позднейшие перепечатки. Бесспорно заблудовскими можно признать 44 экземпляра, местонахождение которых нам известно, 6 из них находится в ГБЛ,

²¹ См.: Николай [Долматов], архим. Супрасльский Благовещенский монастырь: Ист.-стат. описание. СПб., 1892, с. 59—60.

²² См.: Археогр. сб. Вильно, 1870, т. 9, с. 56, № 20.

²³ *Bandtkie I. S. Historia drukarńi krakowskich.* Kraków, 1815, s. 147—148.

²⁴ См.: Северный архив, 1823, № 4, с. 318—326.

6 — в ГИМ, по 3 — в ГПБ и БАН, по 2 — в НБ МГУ и Музее украинского искусства во Львове, по одному экземпляру — в ГНБ АН УССР во Львове, ГПИБ, ЦГАДА, ГБ БССР, Фундаментальной библиотеке АН БССР, в научных библиотеках Ленинградского, Львовского, Свердловского, Вильнюсского и Варшавского университетов, в ЦНБ АН УССР в Киеве, в Государственном историческом архиве Карельской АССР, в ИРЛИ, ГПНТБ СО АН СССР, в Горьковском и Владимирском историко-архитектурных музеях-заповедниках, в краеведческом музее г. Ветка, в Библиотеке Матицы сербской в г. Нови-Сад (СФРЮ), в Народной библиотеке в Варшаве, в библиотеке архиепископа Марша в Дублине (Ирландия) и библиотеке Гарвардского университета в США.

Старейшая среди известных нам записей на сохранившихся экземплярах Учительного евангелия 1569 г. была сделана на украинских землях всего лишь одиннадцать месяцев спустя после окончания печатания книги²⁵. Запись свидетельствует, что тотчас же по изготовлении книга продавалась на торжищах Великого княжества Литовского и русских земель Короны: заблудовская типография не была благотворительным предприятием Г. А. Ходкевича, а носила и коммерческий характер.

Следующая в хронологическом отношении — это запись Е. И. Вишневецкой, вдовы германа, напоминает о трагедии в семье Ходкевичей: вскоре после смерти Г. А. Ходкевича 12 ноября 1572 г. умерли и его совсем еще молодые сыновья — Андрей и Александр, которых хорошо знал Иван Федоров. Видимо, они принимали участие в работах заблудовской типографии. В послесловии к Львовскому Апостолу 1574 г. первопечатник говорит об их причастности к типографской деятельности: «понеже бо они виновни суть таковыя ползы».

Интересны записи на сохранившихся экземплярах Учительного евангелия, которые свидетельствуют, что значительная часть тиража этого издания Ивана Федорова попала в Московское государство. Несмотря на войну Москвы с Литвой, культурные взаимосвязи между русскими, белорусскими и украинскими землями продолжались.

Одна из таких записей относится к 1579—1580 гг.: «Лета 7088 в дом святе живоначальной Троици на Сылву сию книгу Евангелие толковое положил Семен Аникеев сын да Мак-

²⁵ Музей украинского искусства во Львове, № 552.

сим Яковлев сын Строгановы»²⁶. Торговый дом Строгановых владел большой библиотекой, насчитывавшей в 1578 г. 208 книг, и среди них — 27 «Евангелий печатных толковых воскресных в десть»²⁷. Это могли быть экземпляры только издания Ивана Федорова, ибо до него Учительное (или «толковое») евангелие никто из славянских типографов не печатал.

Известны записи, сделанные на экземплярах заблудовского издания в 1586 г. в Казани, в 1589 в Новгороде, в 1610 г. в Устюге (Устюге Великом)²⁸.

Учительное евангелие 1569 г. отпечатано «в лист». Каждая тетрадь составлена из четырех сфальцованных пополам листов и содержит, таким образом, восемь листов, или 16 страниц. Нумерация тетрадей, сигнатура, отсутствует. Общее количество тетрадей — 51. Первые четыре листа первой тетради перенумерованы римскими цифрами, следующие четыре листа не имеют фолиации. Регулярная фолиация начинается со второй тетради и продолжается до конца книги. Всего перенумеровано 399 листов. Последний лист 51 тетради, вероятно, был пустым: в известных нам экземплярах он отсутствует. Всего в книге содержится 408 листов. В фолиации довольно часто встречаются ошибки, которые были замечены еще в типографии. Иван Федоров и Петр Мстиславец отпечатали верную нумерацию листов на отдельных бумажках и тщательно заклеили ими ошибочные числа. Наклейки встречаются почти во всех сохранившихся экземплярах.

Выключка строк в издании превосходная. Поэтому с достаточной точностью определяется формат полосы набора, равный 238×123 мм (без выносных строк). На полосе — 28 строк. Учительное евангелие 1569 г. отпечатано московским шрифтом Ивана Федорова с высотой очка (без выносных элементов) 3 мм и с высотой 10 строк равной 85 мм. На титульном листе заблудовского издания наименование книги, сведения об издателе, времени и месте издания предлагаются читателю в виде связного текста. Титул венчает заставка. В московских изданиях Ивана Федорова титульного листа не было совсем, ибо русская рукописная книга этого элемента не знала. Первопечатник решил следовать

²⁶ БАН, 39. 2. 5, л. 51-го счета. Ср.: *Немировский Е. Л.* Иван Федоров в Белоруссии. М., 1979, с. 103.

²⁷ *Богданова Н. Г.* Книжные богатства Строгановых в 1578 г. — В кн.: *Sertum bibliologicum в честь... А. И. Малеина.* Пг., 1922, с. 281.

²⁸ ГПБ, 1.1.149^a л. 1—7 2-го счета; ГИМ, Щап. 8, на об. посл. л.; Гос. ист. арх. Карельской АССР, рук. № 46, л. 11—32.

установившейся на западе практике. Однако сделал это не сразу. Титул Учительного евангелия 1569 г. представляется переходной формой к тем титульным листам, которые встречаются в острожских изданиях Ивана Федорова.

На обороте титула — декоративная геральдическая композиция, выполненная в технике ксилографии²⁹. В проеме арки в окружении акантовой листвы помещен гербовый щит, увенчанный рыцарским шлемом с перьями. Над шлемом помещена латинская монограмма владельца герба Г. А. Ходкевича, под ними — его имя и титулы.

Художественное убранство книги кроме упомянутой цельностраничной гравюры содержит три заставки, отпечатанные с двух досок, шесть концовок — с трех досок, две буквицы — с двух досок и 78 малых инициалов — с 21 формы. Заставки ранее встречались в московском Апостоле. Оттуда же взята одна из концовок, которая в Учительном евангелии отпечатана на четырех листах (один раз — с перевернутой на 180° доски). Остальные концовки отпечатаны с досок, оттиски которых служили заставками в Часовнике 1565 г. Из двух буквиц одна встречалась ранее в Апостоле 1564 г., а вторая отпечатана с новой доски.

Бумага Учительного евангелия преимущественно польско-литовского происхождения с 27 различными водяными знаками³⁰. Наиболее часто встречается бумага со знаками «Элита» и «Гоздава»; она изготовлялась мастерскими в селах Ливчицы на Львовщине и Бонарцы и Баличи неподалеку от Кракова. Первая тетрадь книги напечатана на немецкой бумаге со знаком «Медведь», который в других тетрадях не встречается. Можно предположить, что она печаталась раньше, чем основной текст книги.

Самое раннее упоминание о втором заблудовском издании, Псалтыри с Часословцем 1570 г., встречается на страницах рукописного каталога библиотеки львовского Успенского братства, составленного в 1601 г.: «Псалтыря друкованная на десту Заблудовского друку»³¹. В библиотеку книга попала скорее всего от самого Ивана Федорова. Научное изучение издания стало возможным лишь с 1844 г., когда экземпляр его был приобретен на Нижегородской яр-

²⁹ См.: *Шмагов В. Ф.* Художественное оформление заблудовских изданий. — В кн.: Иван Федоров и восточнославянское книгопечатание, с. 78—107.

³⁰ См.: *Мацьюк О. Я.* Бумага заблудовских изданий. — В кн.: Иван Федоров и восточнославянское книгопечатание, с. 130—136.

³¹ См.: *Голубев С.* Киевский митрополит Петр Могила и его сподвижники. Киев, 1883, т. 1, Приложения, с. 168.

марке М. П. Погодиным³². Ныне он находится в ГПБ. В 1864 г. новый, более полный экземпляр был найден в западноукраинском селе Тыряве Волоской, неподалеку от Санока, впоследствии он вошел в собрание Музея украинского искусства во Львове³³. В 1968 г. английский знаток истории русской книги Дж. С. Г. Симмонс сообщил о сенсационной находке, сделанной им в библиотеке дворца Ламбет, резиденции Кентерберийских епископов, где был обнаружен самый полный из сохранившихся экземпляров заблудовской Псалтыри³⁴. На переплете книги суперэкслибрис архиепископа Ричарда Бенкрофта (1544—1610).

Как ленинградский, так и львовский экземпляры второго заблудовского издания не полны. Общее количество листов в Псалтыри — 376, а в первом, ленинградском экземпляре сохранилось 276 листов, во втором — 326. Английский экземпляр содержит 370 листов; здесь отсутствуют первые шесть листов.

Книга отпечатана в четвертую долю листа. Количество тетрадей — 47. В каждой из них содержится по восемь листов. Нумерации тетрадей нет. На первых 18 листах нет и регулярной фолиации. Они перемечены различными значками. Фолиация начинается с 19-го по счету листа: последовательно перенумерованы листы числами от 1 до 240. С 259-го листа идет новая нумерация — от 1 до 74. На полосе — 17 строк. Для набора основного текста использован московский шрифт Ивана Федорова.

На листах 60 об.— 62 третьего счета помещена пасхалия в таблицах. Это первый пример табличного набора в отечественном книгопечатании. Таблицы, видимо, печатались в два прогона: сначала текст, а затем прографки. Для текста Иван Федоров отлил новые большие литеры с высотой очка 7 мм.

В Псалтыри 1570 г. можно обнаружить ошибки. Очевидно, Иван Федоров спешил, печатая книгу. Быть может, в этом сказалось решение Г. А. Ходкевича закрыть типографию? Ошибки не исправлены, особенно частые в фолиации. Иван Федоров не перебирает полосу, когда слова не поме-

³² См.: Библиографическое известие.— Москвитянин, 1844, ч. 5, № 9, с. 255—256.

³³ См.: *Свенцицкий И. С.* Каталог книг церковнославянской печати. Жовква, 1909, с. 18—19; *Максименко Ф. П.* Кириличні стародруки українських друкарень, що зберігаються у львівських збірках. Львів, 1975, с. 112, № 781.

³⁴ См.: *Simmons J. S. G.* Early-printed cyrillic Psalters et Lambeth and Valetta.— *Solanus*, 1968, N 3, p. 10—11.

щались в строку, а выносит пропущенные слова на поле, печатая их по вертикали. На л. 245 книги пропущен инициал — доска сломалась или была утеряна, новую же Иван Федоров не сделал.

Во втором заблудовском издании помещены две цельностраничные гравюры. Прежде всего это герб Г. А. Ходкевича. Гравюра с таким сюжетом была и в Учительном евангелии. Однако использовать старую доску Иван Федоров не мог, так как изменился формат книги. Но новая гравюра — не просто уменьшенная копия старой. По словам А. А. Сидорова, «второй герб выполнен лучше, тоньше»³⁵. На второй из гравюр изображен легендарный автор Псалтыри — царь Давид на троне, стоящем на полу. Рисунок зеркально скопирован с одной из гравюр немецкой Библии 1560 или 1564 г. По сравнению с условностью изображения «Луки» на фронтисписе московского Апостола эта гравюра — шаг вперед.

В состав художественного убранства книги входят также 31 заставка — с пяти досок, 4 концовки — с трех досок и большое количество инициалов, отпечатанных с 21 доски. Над текстовыми полосами размещены нарядные орнаментальные рамки, служащие обрамлением колонтитолов.

Все доски, с которых отпечатаны иллюстрации и орнаментика книги, изготовлены Иваном Федоровым специально для этого издания. Исключение составляют лишь концовки, которые мы встречали в московских Апостоле и Часовнике. Доски заблудовского орнамента создавались Иваном Федоровым применительно к определенному формату, который в дальнейшем им не использовался. Не удивительно, что и заблудовская орнаментика очень ограниченно применяется им. Доски были увезены первопечатником во Львов, превосходно сохранились и в дальнейшем использовались во львовских изданиях вплоть до середины XVIII в.

Напечатана Псалтырь с Часословцем на той же самой бумаге, что и большая часть Учительного евангелия. Это свидетельствует о правильности датировки, книги печатались одна за другой.

Уход из Заблудова. В предисловии к Псалтыри с Часословцем 1570 г. гетман Г. А. Ходкевич обещал финансировать славянское книгоиздательство: «я также и впредь працы и накладу моего жаловати не буду и другыя книги... друковати дам». Но Псалтырь оказалась последней книгой

³⁵ Сидоров А. А. Древнерусская книжная гравюра. М., 1951, с. 96.

заблудовской типографии, которая вскоре после выхода издания в свет 23 марта 1570 г. прекратила свою деятельность.

По словам Ивана Федорова, основной причиной закрытия типографии была старость Г. А. Ходкевича: «егда же приити ему в глубоко старость и начасте главе его болезнию одержиме бывати, повеле нам работания сего престати и художество рук наших нивчтоже положити»³⁶. Г. Ходкевич предложил первопечатнику остаться в Заблудове «и в веси земледелием житие мира сего препровождати». В ответ на это предложение Ходкевича Иван Федоров и сказал знаменитые слова: «не удобно ми бе ралом ниже семен сеянием время живота своего съкращати, но имам убо въместо рала художество наручных дел съсуды, въместо же житных семен духовная семена по вселенней разсевати и всем по чину раздавати духовную сию пищу». Свидетельство неукротимости духа первопечатника, его гуманизм, стремление отдать всю свою жизнь великому делу просвещения народа заключены в этом ответе.

Ивану Федорову была предоставлена возможность вести безбедную жизнь шляхтича-землевладельца, но он решил иначе: собрал типографские инструменты, шрифты, нехитрые пожитки и направил стопы свои во Львов, где в скором времени основал типографию, первую на украинской земле.

Объяснения первопечатником причин прекращения деятельности заблудовской типографии в связи с немощью Ходкевича передают лишь частично обстановку, сложившуюся у Ходкевичей. Основные события были скрыты от Ивана Федорова. В литературе нередко связывают отъезд Ивана Федорова на Украину с Люблинской унией 1569 г.³⁷ Согласно этому акту, подписанному 1 июля 1569 г., Великое княжество Литовское и земли польской короны сливались в одно государство — Речь Посполитую. Уния, заключенная вопреки желанию белорусско-литовских магнатов под давлением Польши, с одной стороны, и литовской шляхты — с другой, положила конец самостоятельному существованию Великого княжества Литовского. Магнаты стали заседать в польском сейме. Поддержка православия и его противопоставление католицизму потеряли политический смысл. Начался процесс ополячивания, и аристократия, особенно во втором и третьем поколениях, перестала противиться ему.

³⁶ Апостол. Львов, 1574, л. 260 об.— 261.

³⁷ См.: Пичета В. И. Белоруссия и Литва XV—XVI вв.: Исследования по истории социально-экономического, политического и культурного развития. М., 1964, с. 702.

Люблинская уния была подписана 1 июля 1569 г., а печатание Псалтыри с Часословцем началось 26 сентября 1569 г. Историки, утверждающие, что уния повлекла за собой прекращение деятельности заблудовской типографии, попросту забывают сопоставить эти две даты.

Связь между двумя событиями, конечно, существовала, но она не была столь прямолинейной и непосредственной, как это видится некоторым исследователям. Уния способствовала решению Г. А. Ходкевича отойти от политической жизни, о чем он думал еще раньше. 5 февраля 1570 г. московский посол Вислой Булгаков доносил, что «Григорей Ходкевич гетманство великое хочет оставить, а вменяет, чтоб дали то место сыну его Ондрею». Дальнейшие слова донесения свидетельствуют об общем падении политического влияния семьи Ходкевичей: «... а на Юрьево место Ходкевича ныне пан Троцкой Остафей Воловичь..., а Яна Еронимова (племянник Г. А. Ходкевича.— *Е. Н.*), сказывает, не любят всюю землю, что ходил к Уче и многих людей потерял, до пяти тысяч человек, и наряд большой...»³⁸.

Нельзя сбрасывать со счета и финансовые затруднения, которые Г. А. Ходкевич испытывал в последние годы своей жизни. Долголетняя и бесперспективная война с Москвой, периодические набеги татар, неурожайные годы — все это подтачивало основы экономического благосостояния белорусско-литовских магнатов. Прямое свидетельство затруднений Г. А. Ходкевича — письмо, написанное им игумену Никольско-Пустынского монастыря в Киеве за восемь месяцев до смерти, 1 марта 1572 г. Гетман задолжал монастырской братии 200 коп литовских грошей. Уплатить в срок он смог лишь десятую часть займа — 20 коп. Объясняя причины задержки с уплатой долга, Г. А. Ходкевич ссылается на «недостаток» и «великий утиск», который «не только там, в том край вашом... деет, але по всех сторонах и краех». Он образно описывает беды, обычные для Великого княжества Литовского: «иж до неба голос, плач, крик от убогих поданных идет». Гетман утверждает, что давно не получает доходов от своих подданных — приходится заботиться о том, что бы самому прокормить их³⁹.

Не следует также чрезмерно преувеличивать просветительские тенденции в деятельности Г. А. Ходкевича. Гетман поддерживал книгопечатание до той поры, пока это

³⁸ Акты, относящиеся к истории Западной России. СПб., 1848, т. 3, с. 152.

³⁹ Археогр. сб. Вильно, 1867, т. 4, с. 10—11.

было ему выгодно как в политическом, так и в экономическом отношении.

Подлинным героем этого периода истории белорусского книгопечатания был Иван Федоров. Он развил и умножил лучшие традиции Франциска Скорины. Он внес в белорусское книжное дело свежую струю, обогатив его опытом московских мастеров. Книгопечатание продолжили Петр Мстиславец, Василий Гарабурда, Мамоничи, Спиридон Соболев...

Во Львове

Путь Ивана Федорова во Львов не был легким. «В путь шествующу ми,— рассказывал он в послесловии Апостола 1574 г.,— многи скорби и беды обретоша мя». Путешествие осложнила эпидемия моровой язвы — «презелному поветрею дышущу и путь шествия моего стесняющую»¹. Эпидемия свирепствовала в 1572 г., достигнув наибольшей интенсивности к осени, а затем пошла на убыль. Это позволяет историкам утверждать, что Иван Федоров приехал во Львов осенью 1572 г., хотя первое упоминание о его пребывании здесь датировано 26 января 1573 г.²

В годы, о которых идет речь, в политической жизни Речи Посполитой назревал серьезный кризис. В 1572 г. скончался последний из Ягеллонов — король Сигизмунд-Август; наследника он не имел. Православные белорусско-литовские и украинские магнаты хотели видеть на польском престоле Ивана IV Васильевича или одного из его сыновей — царевичей Ивана Ивановича или Федора Ивановича. Но сейм, заседавший в ту пору, когда Иван Федоров печатал свою первую на Украине книгу, с 5 апреля по 20 мая 1573 г., избрал королем француза Генриха Валуа: 21 февраля 1574 г., через шесть дней после выхода в свет львовского Апостола, он был коронован в Кракове в соборе св. Станислава. На троне он, однако, просидел недолго. Получив известие о смерти французского короля Карла IX и явно предпочитая французский престол польскому, Генрих Валуа в июне 1574 г. покинул Польшу. Новым королем Речи Посполитой в мае 1576 г. был избран Стефан Баторий (1533—1586), князь септиградский, вассал Турции. Его одиннадцатилетнее правление ознаменовано внешнеполитической экспансией, ростом

¹ Апостол. Львов, 1574, л. 261 об.

² См.: *Ісавич Я. Д.* Першодрукар Іван Федоров і виникнення друкарства на Україні. Львів, 1983, с. 47.

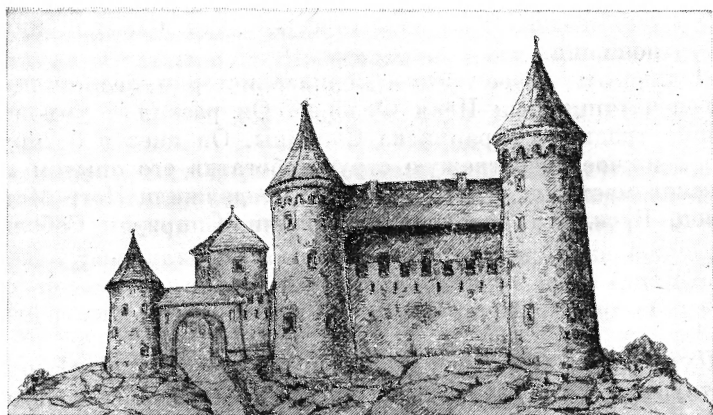

Высокий замок во Львове.
Акварель XIX в. Ф. Ковалишина

католической реакции. Все это, естественно, осложняло деятельность типографий Ивана Федорова, печатавших славянские книги кирилловского шрифта.

Львов в середине XVI в. С давних времен во Львове жили украинцы, поляки, немцы, армяне, евреи, татары, греки. Так возникали улицы Русская, Армянская, Еврейская... Под прикрытием городских стен жили главным образом поляки и немцы. Богатым украинским купцам в начале XVII в. принадлежало в городе 18 каменных домов; 15 из них стояли на Русской улице. Основная масса украинского населения селилась в Галицком и Краковском предместьях, где было до 1500 домов. Чтобы попасть в город, жители предместья должны были перейти по мосту ров, наполненный водой, и пройти через ворота городской стены.

Когда Иван Федоров приехал во Львов, центр города все еще хранил следы жестокого пожара 1571 г. Сгорела ратуша с высокой башней, на которой еще в 1404 г. были установлены часы. Пострадали дома вокруг ратуши на площади Рынок и прилегающей к ней Русской улице.

Над городом возвышалась крепость Высокий замок, возведенный в XIV в. Под горой когда-то находились готические строения Нижнего замка, сгоревшего лет за девять до приезда первопечатника. В центре города возвышалась башня Латинского собора, заложенного Казимиром Великим в 1360 г. В годы пребывания Ивана Федорова во Львове началось строительство величественной колокольни Успенской церкви — «башни Корнякта» на Русской улице.

В 1356 г. король Казимир Великий даровал Львову самоуправление в соответствии с так называемым магдебургским правом. Городом управлял магистрат, состоявший из двух коллегий — Рады и Лавы. Большая часть предместий подлежала юрисдикции старосты Львовского — одного из восьми старост Русского ведомства.

Львов лежал на перекрестке торговых путей, которые вели из Оттоманской империи, Крыма, южнославянских земель в Речь Посполитую и Москву. Московские купцы были частыми гостями во Львове³. Да и львовские торговые люди ездили в далекую Москву. Среди товаров, вне всякого сомнения, были и книги.

Основными занятиями горожан были ремесло и торговля. Львовских мастеров знали далеко за пределами Галицкой Руси. Чуть ли не вся Польша заказывала здесь оружие, седла, конскую сбрую. Формой организации ремесла были цехи, которые стали возникать здесь в конце XIV в. К 1612 г. цехи объединяли 293 мастера 25 различных профессий⁴. Многие ремесленники приезжали сюда из польских и немецких городов.

Привилегия Сигизмунда Августа от 20 мая 1572 г. гарантировала украинцам свободный доступ в цехи, но она неоднократно нарушалась. Иван Федоров, приехав во Львов, сразу же столкнулся с цеховыми ограничениями.

Цехи вели длительную борьбу с патрициатом за право участвовать в управлении городом. Социальная борьба шла и внутри цехов. Ученики и подмастерья нередко протестовали против беспощадной эксплуатации и жестокого обращения.

Материально-технические предпосылки возникновения книгопечатания во Львове, бесспорно, были. Типография, основанная Иваном Федоровым, не являлась чем-то чужеродным в социально-экономической жизни города. Печатник мог найти здесь все необходимое для успешной организации дела, которому он посвятил всю свою жизнь. Среди ремесленников можно было найти и слесарей, и литейщиков, и столяров, и ювелиров, и художников. Представители разных ремесел жили во Львове.

Приемы резьбы по металлу развивали и совершенствовали мастера золотых дел, их цех существовал во Львове издавна. Золотых дел мастера поддерживали тесные взаимоот-

³ См.: Крип'якевич І. П. Зв'язки Західної України з Росією до середини XVII ст. Київ, 1953.

⁴ См.: Нариси Історії Львова. Львів, 1956, с. 33.

ношения с художниками, литейщиками и пушкарями. В XVI в. эти ремесленники объединились в общий цех.

Была известна во Львове и техника переноса красочных изображений на различные воспринимающие поверхности. Так изготовлялись набивные ткани, шпалеры, а впоследствии — игральные карты. В львовских актах 1538 г. упоминается Есько-шпалерник, а в 1593 г. — несколько «картовников»⁵. Не исключено, что здесь знали и основы ксилографической техники репродуцирования. В переплетах старых книг были найдены фрагменты иллюстрационных гравюр и ксилографического воспроизведения текста. Изготовление гравюр приписывают львовскому мастеру XVI в.⁶

Среди важнейших предпосылок создания книгопечатания на Украине — устойчивая традиция рукописной книги⁷. В то время когда создавалась типография Ивана Федорова, в Галицкой Руси работало несколько рукописных мастерских. Во Львов обильно поступала продукция западноевропейских типографий. В город регулярно приезжали книготорговцы. Были здесь и свои книжные магазины. Активно работали переплетные мастерские; крупнейшая из них принадлежала отцу и сыну Парвусам. Впоследствии переплетчиком стал и сын Ивана Федорова.

Львовская типография. Иван Федоров приехал в «преименитый град» Львов осенью 1572 г. В актах львовских архивов имя первопечатника впервые упоминается 26 января 1573 г. Чтобы основать типографию, нужны были немалые средства. Иван Федоров прежде всего обратился за помощью к зажиточным горожанам — «многаци богатых и благородных в мире, помощи прося от них»⁸. «Сердечно каплющими слезами моими ноги их омывах», — рассказывал он впоследствии в послесловии Апостола 1574 г. Мольбы успеха не имели. Тогда Иван Федоров попросил священника объявить в церкви о приезде в город типографа и о его нуждах — «всем вслух поведати повелел». На первых порах и это не возымело успеха. Львовская православная иерархия в ту пору жила конфликтом между Гедеоном Балабаном и Иваном Лопаткой-Осталовским, претендовавшими на епископское достоинство. Богатые горожане были заняты восстановлением своих домов после пожара 1571 г. Момент для создания

⁵ См.: *Исаевич Я. Д.* Указ. соч., с. 13.

⁶ См.: *Максименко Ф. П.* Забута сторінка з історії слов'янського друкарства. — *Slavia*, 1959, № 2, с. 261—264.

⁷ См.: *Запаско Я. П.* Орнаментальне оформлення української рукописної книги. Київ, 1960.

⁸ Апостол. Львов, 1574, л. 262 об.

типографии был выбран неудачный. Можно поверить жалобам Ивана Федорова, когда в послесловии к Апостолу 1574 г. писал он: «не испросих умиленными глаголы, не умолих многослезным рыданием, не исходатаиствовах никою же милости иерейскими чинми, и плакахся прегоркими слезами».

Первопечатник подчеркнет, что он не нашел помощи «не точию же в русском народе, но ниже в креках милости обретох».

Греческая колония во Львове была сильной и богатой. Членом ее был, например, Константин Корнякт (1517—1603), родом с Крита, поселившийся в городе еще в 50-х годах. Он разбогател, торгуя хлопчатобумажными тканями. В те годы, когда Иван Федоров создавал типографию, Корнякт был озабочен постройкой колоссального дворца на площади Рынок.

И все же нашлись люди, поддержавшие Ивана Федорова. В послесловии к Апостолу 1574 г. первопечатник называет их «мали нецьи в иерейском чину, инии же неславнии в мире обретошася». «Неславные в мире» — это ремесленники-украинцы, не столь богатые, как Корнякт, но все же достаточно зажиточные, чтобы ссудить Ивану Федорову необходимую сумму. Одно из имен может быть названо точно — Семен Каленикович, чаще называемый в документах Семеном Седляром. В 1573 г. он дал в долг типографу 700 золотых⁹. По тем временам это была большая сумма. Бык в ту пору стоил 4 золотых, корова — 2 золотых, за 700 можно было купить каменный дом на Рынке¹⁰. О занятиях Калениковича говорит его прозвище — он был кожевником, делал седла, сумел сколотить немалое состояние. В львовских актовых книгах сохранились документы, рассказывающие о многосторонней деятельности Семена Седляра. У него был собственный дом на Подзамчье — в том районе Краковского предместья, который прилегал к горе Высокий замок. В доме этом, видимо, нашел приют Иван Федоров тотчас же по приезде во Львов. Зять Калениковича, Сенько Луцкий, позднее — уже в 1598 г. — свидетельствовал, что «друкаръ Иван пользовался великой благосклонностью от отца нашего и жил в его доме»¹¹. В 1577 г.

⁹ См.: Першодрукар Іван Федоров та його послідовники на Україні (XVI — перша половина XVII ст.): Зб. документів. Київ, 1975, с. 22—23, № 6 (далее: Першодрукар).

¹⁰ См.: *Пташицкий С. Л.* Иван Федоров. Издания Острожской Библии в связи с новыми данными о последних годах его жизни. — Печатное искусство, 1903, июль-авг., с. 297.

¹¹ См.: Першодрукар, с. 116, № 72.

Семен Седляр помогал Ивану Федорову завязать связи с краковскими изготовителями бумаги.

Документы рисуют нам облик состоятельного делового человека. Этот купец и ремесленник поддерживал тесные связи с культурно-просветительным белорусско-украинским кружком Великого княжества Литовского. Известно письмо Андрея Михайловича Курбского к Седляру. «О превозлюбленный мой брате,— пишет Курбский Седляру,— правоведем украшенный. Епистолию твою приях, и прочтох, и выразумех, и познах в тебе искры от божественного огня возгорением являемая»¹². В переписке шла речь о толковании спорных мест из писаний Иоанна Златоуста. По просьбе Семена Курбский перевел толкования Златоуста на послания апостола Павла: «Желание твое исполнихом без закоснения,— пишет он,— не фолгуючи или на щадячи старость и недуга, мне надлежащего, и протчих приключившихмися напастей, вскоре преложихом от римского языка во словенско... и послахом к твоей честности, брату моему любимому и другу единоверному». Как явствует из письма А. Курбского, написанного в январе 1580 г., он неоднократно встречался с Семеном Седляром — они любили «усты к устам беседовати». Вполне возможно, что в этих беседах принимал участие и Иван Федоров. Курбскому по имущественным делам, а также в связи с длительным бракоразводным процессом приходилось бывать во Львове. Князь приглашал Седляра «наведити» его в имении Милянновичи, неподалеку от Ковеля. Тот «божественный огонь», который заметил в Семене Седляре Курбский, видимо, и побудил богатого ремесленника помочь Ивану Федорову. Ссудив типографу колоссальную по тем временам сумму, Каленикович не требовал ее возвращения. Взыскивать остатки долга с печатника стал сын Седляра Сацько уже после смерти отца, скончавшегося в 1580 г. Семен Каленикович, один из образованнейших людей своего времени, сыграл положительную роль в основании первой украинской типографии. Его подлинный облик имеет очень мало общего со сложившимся в нашей популярной литературе образом «ростовщика Сеньки Седельника», который «опутывал Ивана Федорова ростовщическими сетями»¹³.

¹² Здесь и далее цит. по: Сочинения князя Курбского. СПб., 1914, т. 1, с. 469—470.

¹³ *Бас И.* Иван Федоров. М., 1940, с. 155; ср.: *Березов П.* Первопечатник Иван Федоров. М., 1952, с. 168; *Прибытков В.* Иван Федоров. М., 1964.

Taxa honorum Lucae Woinaro. wicz.

In hac de Mathias Sobha locum tenens de Aduocato, acriter Karhus Soboles et di-
celans Pudoriz Scadim Jurati fidelite re Officio addite, in rra relationis sua re
ceperunt: Quia ad aphaniam Gregorio Stegoma Pudenti Crendens Kenczki
Luca Woinarowicz Cims 2. rasilich locauerunt bona tuosdm: Luca Woinarowicz
Stadlin hantelacio pua stiles domus lapidat in Ciruit eiusdem Cimbentis
sus domus Schilgenpsele et pures snitceborn diasy olim agson sntz Plarowicz
seruientia, alio qm dnam cam dndm agit et prolo in pente Siedmich sntz flet
ms lreoris panna dntom: idgo ad rilluonem dchili per suam pnammentum
didio gencio dnto contmcti Actum die et Anno quibus supra

Sienko
Sellator

Iwan Fedo.
rowicz.

Ad nostram Consularum residentiam ueniens presensiter d'omidus Iwan Fedo-
derunt Impreserit Mathias, pnam ruyonom, et libere sntz qst. se tenent ac de
bere cepit legimus contracti sui ad dnt d'omidus Sienko Sellator sntz qst. 2. r.
polsie, septuaginta florenas pnam ruyom et maneta dntom, pns ruyom obliga-
mi se pssidituum, dnto pri ruyom Natimencis domum pnam et immediate illam
parala et numerita pnam non lucendo se ruyom ruyom pnam ruyom dntom
et Juris ruyom dntom In dntom ruyom ruyom ruyom ruyom et m. ruyom
pnt ruyom septuaginta florenas et supra cambus dntom sntz mobilibus dntom
in dntom Mathias ruyom et ruyom ruyom ruyom ruyom sntz dntom
li hantia. Quia non canonic et pntom ruyom ruyom ruyom ruyom ruyom
ruyom ruyom, quia msi sumum pntom, pntom ruyom ruyom ruyom ruyom
ruyom ruyom Sienko ruyom ruyom ruyom ruyom ruyom ruyom ruyom
conuolere, Actum scio quia pntom ruyom ruyom ruyom ruyom ruyom
Anno domini millesimo quingentesimo septuagesimo quarto.

Decretum int' Iosephum Soboles et G. D. Przemeczki.

Emittunt de Consules 2. rasilich in causa inter Gregorius de Iacobum Tese.

Запись о долге Ивана Федорова Семену Калениковичу.
ЦГИА УССР во Львове

В письме А. Курбского Семену Седляру упомянут некий отец Мина, которого князь также приглашал в Миляновичи. Этот человек, возможно, был среди тех «малых... в иерейском чину», которые, по словам Ивана Федорова, помогли ему основать типографию. Впоследствии Мина учился у первопечатника, в его мастерской постигал основы типографского искусства. Был Мина монахом Онуфриевского монастыря. После смерти первопечатника он принимал участие в основании Ставропигийской братской типографии.

В 1585 г. епископ Гедеон Балабан посылал его собирать средства для выкупа у ростовщиков заложенного Иваном Федоровым типографского имущества¹⁴. Документ от 21 июля 1588 г. называет Мину друкарем¹⁵, ставшим первым управителем братской типографии. В дальнейшем, когда братство поссорилось с Балабаном, монаху пришлось претерпеть немалые мучения: «набожного и в святом письме ученого друкаря нашего Мину, чернца с монастыря нашего св. Онуфрия» епископ «приказал своим слугам выволочь... за шею, оковать цепями и вывезти в Галич, где держал его в цепях... два месяца»¹⁶. Трудно поэтому согласиться с Э. Ружицким, который отождествляет Мину и некого Вениамина, служившего в 1603 г. корректором у Гедеона Балабана¹⁷.

И еще одно имя «малого в иерейском чину» должно быть названо — отец Леонтий, служитель церкви св. Онуфрия. Он и в дальнейшем помогал Ивану Федорову. В начале 80-х годов он ссудил первопечатнику 80 золотых под залог 40 экземпляров Апостола 1574 г.¹⁸ Леонтий, живший в монастыре с начала 60-х годов, был хранителем монастырской казны и распоряжался ею по своему усмотрению: «сам брал чинши от домов монастырских и от садов всяких и от виноградников и от лугов монастырских»¹⁹. Умер он в 1588 г.

Определить место, где Иван Федоров устроил первую типографию, позволяют документы, обнаруженные в 1971 г. Э. Ружицким. Это записи в книге, на страницах которой регистрировался сбор налогов. Среди ремесленников, живших в доме бондаря Адама по Краковской улице и заплативших налог, упоминаются «квартирант Зур», «Мартин Страх» и «русский типограф»²⁰. Налог этот начали собирать 11 марта 1573 г. Апостол же стали печатать 25 февраля 1573 г. Можно, следовательно, предположить, что в самом начале 1573 г. Иван Федоров съехал с квартиры в доме Семена Седяра и снял для себя просторное помещение в доме бондаря Адама. Он жил здесь и 28 января 1574 г., когда начали собирать налог — «простой городской шос»; в списке

¹⁴ См.: Першодрукар, с. 81, № 48.

¹⁵ Там же, с. 98, № 62.

¹⁶ Monumenta Confraternitatis Stauro-pigianae Leopoliensis. Leopoli, 1895, t. 1, p. 416—417.

¹⁷ См.: Ружицький Е. Невідомий документ про смерть Стефана Зизанія.— Арх. України, 1972, № 1, с. 64.

¹⁸ См.: Першодрукар, с. 98—99, № 63.

¹⁹ Monumenta..., p. 223.

²⁰ См.: Першодрукар, с. 18—19, № 3; Ружицький Е. До біографії Івана Федорова.— Арх. України, 1971, № 4, с. 81—83.

уплативших назван «типограф Иван»²¹. Следующий раз налог взимали 19 августа 1574 г., на этот раз типограф в книгах не упоминается.

Дом, в котором поселился Иван Федоров, стоял в начале Краковской улицы, между площадью Рынок и Армянской улицей. Называли его «Кулганкивская каменица». По разысканиям Э. Ружицкого, он существовал еще в первой четверти XVIII в. примерно там, где сейчас находится дом № 4 по Краковской улице. Владелец дома — бондарь Адам Торек²². Женой его была Зофья, дочь Андрея Кулганка, владевшего домом еще в 30—40-х годах. С 1578 г. налоги платила она, из чего явствует, что бондарь Адам к этому времени умер. В 1583 г. кроме Зофьи и ее сына Альберта в доме жили портной Матвей Осмольский, бондарь Мартин Страх, золотых дел мастер венгр Павло, водопроводчик Юрий, органист Адам, часовщик Симон, шорники Станислав и Альберт. Водопроводчик Юрий — друг Ивана Федорова, взял на себя после смерти печатника заботу о его детях.

Косвенным свидетельством того, что первая украинская типография находилась в Кулганкивской каменице, может служить то, что количество жильцов в доме бондаря Адама после выезда оттуда Ивана Федорова увеличилось: часовщику или шорнику не требовалось столько места, сколько типографу.

Во Львове Иван Федоров столкнулся с цеховой организацией ремесла. Типографов здесь раньше не было. Не было, естественно, и такого цеха. Никто не мог запретить пришельцу заняться печатным ремеслом. Но, чтобы начать работу, нужно было изготовить типографский стан, наборные кассы, ящики для хранения шрифта. Для этого Ивану Федорову потребовался столяр. Вот тут-то и столкнулся с суровыми цеховыми законами печатник. Цех столяров строго-настрога запретил пришельцу держать у себя на службе столяра. Иван Федоров обратился в Городской совет. Жалоба рассматривалась 26 января 1573 г.²³ Совет поддержал цеховых старшин. Типографу было запрещено постоянно держать столяра. Но он мог обратиться в цех и нанять там ремесленника, который бы, с дозволения своего мастера, сделал для Ивана Федорова необходимые работы. Однако никто из мастеров столярного цеха не захотел помочь Ивану Федорову. Тогда Городской совет обратился за консульта-

²¹ См.: Першодрукар, с. 21, № 5.

²² См.: Roczniki biblioteczne, 1975, z. 1/2, s. 295.

²³ См.: Першодрукар, с. 17, № 1.

цией к краковским типографам Матвеем Зибенайхеру и Миколе Пренжине. Это важное свидетельство того, что до Ивана Федорова ни одной типографии, ни польской, ни тем более русской, кирилловской, во Львове не было. Матвей Зибенайхер (ум. 9 декабря 1582 г.) был крупнейшим типографом Кракова второй половины XVI в., он унаследовал имущество и традиции известнейших краковских типографских домов Шарфенбергеров и Зибенайхеров. М. Пренжина, скорее всего, был работником у Зибенайхера, книг с его именем мы не знаем.

Ответ на запрос пришел 31 января 1573 г. Зибенайхер и Пренжина сообщили, что «в городе Кракове книгопечатники не держат в своих домах подмастерий столярного мастерства»²⁴. Если же кому из них понадобится столяр, они обращаются к цехмейстеру и за плату получают работника. Ответ удовлетворил Ивана Федорова, но цех по-прежнему отказывался дать столяра. Как поступил типограф? То ли соорудил стан и наборную мебель сам, то ли тайком от цеха нанял ремесленника? Так или иначе, но 25 февраля 1573 г. Иван Федоров начал печатать первую точно датированную украинскую печатную книгу — Апостол. Городской совет вернулся к рассмотрению спора 7 декабря 1573 г. Иван Федоров заявил, что он хотел достать для своей типографии работника-столяра и «обратился с просьбой к мастерам-столярам, чтобы с их благоволения смог иметь такого работника, хотя бы только на время, в связи с острой необходимостью в своей типографской мастерской»²⁵. Однако мастера ему отказали. В своем решении Городской совет отметил, что, стараясь «отнестись к пришельцу с необходимым вниманием и заботясь о том, чтобы он, не закончив начатой им работы, не имел по той причине какого-либо убытка» и вместе с тем стараясь «одновременно не нарушить ни в чем прав и привилегий столяров этого города и их цеха», он решил «найти средний путь». Ивану Федорову дали право подыскать специалиста-ремесленника там, где он этого пожелает, а затем записать его в львовский столярный цех. Ремесленнику разрешалось делать лишь ту работу, которая необходима была для типографии.

Иван Федоров начал печатать Апостол 25 февраля 1573 г. и почти год спустя закончил — 15 февраля 1574 г. Одновременно, а может быть и несколько раньше, в львов-

²⁴ Там же, с. 18, № 2.

²⁵ Там же, с. 19—21, № 4.

ской типографии печаталась Азбука, первый известный нам печатный учебник кирилловского шрифта.

В течение 1574 г. Иван Федоров заботится о распространении тиража Апостола. Часть книг типограф отдал в долг, возможно на комиссионных началах. Некоторые из должников впоследствии отказались платить, и с ними пришлось судиться.

Иван Федоров решил уладить свои денежные обязательства. 6 мая 1574 г. он подтвердил в Городском совете, что «должен почтенному Сеньке, сидляру с львовского Подзамчья, 700 золотых в польском счете и монете»²⁶. В обеспечение долга он представил «все свое движимое имущество, которое складывается из его русских книг, а также типографии и мастерской с инструментами, какие он имеет здесь во Львове». Все это он передал Семену Сидляру с условием, что, если не вернет деньги к назначенному сроку, тот может «продать все эти вещи и все имущество». Заклад, по-видимому, был номинальным, ибо позднее Иван Федоров не раз брал деньги в долг под залог оборудования своей мастерской.

В начале 1575 г. крупный украинский феодал князь Константин Константинович Острожский, давно уже думавший об издании полной славянской Библии, пригласил Ивана Федорова к себе на службу. Увидя в этом возможность продолжать любимое дело, а также выход из финансовых затруднений, печатник согласился.

Львовские издания. Почетное звание первой украинской печатной книги принадлежит Апостолу, выпущенному в свет 15 февраля 1574 г. Львовская Азбука, о которой пойдет речь, также датирована 1574 г. Месяц выхода книги не указан. Скорее всего, она печаталась одновременно с Апостолом, и не исключено, что вышла в свет раньше, чем он. Могли быть выпущены и другие малообъемные брошюры и листовки, которые до нас не дошли. Прежде чем приступить к изданию большой книги, Иван Федоров должен был проверить новое оборудование. Проще всего это было сделать, печатая малое опытное издание.

Апостол 1574 г., сохранившийся в достаточно большом количестве экземпляров, был известен на Украине с давних пор. Едва ли не первым заинтересовался этой книгой Мануил Козачинский, автор драм и панегириков и ответа на анонимную католическую брошюру, о котором уже упоминалось. Козачинский скопировал для своих друзей послесловие

²⁶ Там же, с. 22, № 6.

первой украинской печатной книги²⁷. Честь первого печатного упоминания об Апостоле 1574 г. принадлежит К. Ф. Калайдовичу, который в 1813 г. перепечатал его прославленное послесловие²⁸. С того времени и по 1974 г. было описано более 100 экземпляров книги; в 1974 г. мы указали местонахождение 77 из них²⁹. За последние 10 лет исследователи старопечатной книжности нашли и описали еще 20 экземпляров³⁰. Следовательно, мы можем указать сейчас местонахождение не менее чем 97 экземпляров.

12 экземпляров находится в ГБЛ, 9 — в ГПБ, по 5 — в ГИМ, ГНБ АН УССР во Львове, БАН и НБ МГУ, по 4 — в ЦНБ АН УССР в Киеве, ГПНТБ СО АН СССР и Музее украинского искусства во Львове, по 2 — НБ Львовского государственного университета, ЦГАДА и Владимирском музее-заповеднике, по экземпляру — в научных библиотеках Вильнюсского, Ленинградского, Саратовского, Харьковского и Уральского университетов, в львовском, киевском и днепропетровском государственных исторических музеях, во Владимирском и Киево-Печерском государственных музеях-заповедниках, в Горьковской областной библиотеке, в Краеведческом музее Брянска, в Музее книги и книгопечатания УССР и в Музее украинского искусства в Киеве, в ИРЛИ и в ЦГИА СССР в Ленинграде, в Харьковской ГНБ, Государственном музее литературы УССР, в Музее истории религии и атеизма в Ленинграде, в Музее Ивана Федорова и Музее народного строительства и архитектуры во Львове, в частных собраниях. За рубежом находятся экземпляры Апостола 1574 г. в Хиландарском монастыре на Афоне (Греция), в Музее сербской православ-

²⁷ См.: *Ісаєвич Я. Д.* Деякі питання бібліографії видань братств.— Арх. України, 1970, № 6, с. 11.

²⁸ См.: *Калайдович К. Ф.* Иоанн Федоров, первой московской типографши.— Вестн. Европы, 1813, № 18, с. 104—112.

²⁹ См.: *Немировский Е. Л.* Начало книгопечатания на Украине. Иван Федоров. М., 1974, с. 44.

³⁰ См.: *Немировский Е. Л.* Издания Ивана Федорова в книгохранилищах Сербии и Воеводины.— Сов. славяноведение, 1980, № 5, с. 98—99; *Поздеева И. В., Кашкарова И. Д., Леренман М. М.* Каталог книг кириллической печати XV—XVII вв. Научной библиотеки Моск. ун-та. М., 1980, с. 35—37, 294; *Поздеева И. В.* Коллекция старопечатных книг XVI—XVII вв. из собрания М. И. Чуванова. М., 1981, с. 35—36; *Мудрова Н. А.* Старопечатные книги XVI в. в собрании Уральского университета.— В кн.: Из истории духовной культуры дореволюционного Урала. Свердловск, 1979, с. 13—14; *Максименко Ф. П.* Кирилличні стародруки українських друкарень, що зберігаються в львівських збірках. Львів, 1975, с. 12, № 1; *Владимир В.* Находке — четыре века.— Известия, 1984, 15 мая; и др.

ной церкви в Белграде, в Национальной библиотеке имени Сечени в Будапеште, в Народной библиотеке в Варшаве (2 экз.), в университетских библиотеках Кембриджа (США), Кракова и Упсалы (Швеция), библиотеке Королевского колледжа в Кембридже (Великобритания), в Библиотеке Чарторыйских в Кракове, в музее г. Ланьцут (ПНР), в Нью-Йоркской публичной библиотеке, в библиотеке Василианского музея в Мондере (Канада), в Пловдивской народной библиотеке им. И. Вазова, в Славянской библиотеке в Праге и в библиотеке Папского восточного института в Риме — всего 16 экземпляров.

Иван Федоров окончил печатать книгу 15 февраля 1574 г., а самая ранняя из записей на экземплярах Апостола была сделана 10 июня 1574 г. киевским мещанином Хоцко Балыкой, подарившим книгу церкви Богоявления в Коростове ³¹. В экземпляре, который хранится в Кембридже, запись «In Musque 1575 Jer. Horsey» ³² сделал английский дипломатический и торговый агент Джером Горсей, неоднократно бывавший в России в 1573—1591 гг. По записи можно судить, что уже в 1575 г. львовский Апостол продавался в Москве. Это же подтверждают записи, сделанные в феврале 1576 г. в Вондоксе, на севере Московского государства, в мае 1578 г. — в Ярославском уезде, в 1580 г. — в Свирском монастыре и в Соловецком монастыре ³³. Часть тиража Иван Федоров, видимо, отправил в Заблудов: 11 декабря 1575 г. вдова Г. А. — Ходкевича К. И. Вишневецкая подарила книгу в Супрасльский монастырь ³⁴. Другой экземпляр подписан 27 апреля 1578 г. заблудовским протопопом Нестором ³⁵. Еще один Апостол 1574 г. был положен «в храм Воскресения господня» Андреем Ходкевичем — внуком Григория Александровича ³⁶.

Апостол 1574 г. отпечатан московским шрифтом Ивана Федорова. В книге 35 восьмиллистных тетрадей — 280 листов. Один из них — пустой — в сохранившихся экземплярах отсутствует. Сигнатуры тетрадей нет. Часть листов первых двух тетрадей перемечена наклонными черточками, часть — не нумерована. С третьей тетради идет регулярная фолиа-

³¹ См.: *Немировский Е. Л.* Начало книгопечатания на Украине..., с. 45; *Исаевич Я. Д.* Першодрукар Иван Федоров..., с. 61—62.

³² См.: *Tyrrell E. P., Simmons J. S. G.* Slavonic books before 1700 in Cambridge libraries.— Transactions of the Cambridge Bibliographical Society, 1963, vol. 3, N 5, p. 389.

³³ См.: экз. ГПБ, XVII.11.11; ГБЛ, № 4357; ГБЛ, № 1355; ГПБ, XVII.1.12.

³⁴ ЦНБ АН УССР, Кир. 575.

³⁵ БАН, 7.5.11.

³⁶ СГУ, № 14/26.



Апостол. Львов, 1574 г. ГБЛ

ция — с 1 до 262. Полный набор полосы содержит 25 строк и 2—3 строки отсылок над и под текстом. На трех полосах книги, в заголовках колонок хронологической таблицы применен мелкий наклонный шрифт, очень похожий на тот, которым позже будет набрана Острожская Библия. Однако о новом шрифте, видимо, пока еще говорить нельзя. А. С. Зернова предположила, что заголовки отпечатаны не с набора, а с гравированной формы, причем оттиск делался вручную уже после того, как основной текст был отпечатан³⁷.

Состав Апостола 1574 г. очень близок к московскому изданию этой книги. Лишь нескольких вступительных статей не было в первом издании. Набор этих изданий не идентичен, ибо всегда и везде Иван Федоров стремится улучшить полиграфическую организацию текста. Так, в оглавлениях Деяний и отдельных Посланий он каждый раздел начинает с новой строки. В московском издании все рубрики были набраны в подборку.

³⁷ См.: Зернова А. С. Начало книгопечатания в Москве и на Украине. М., 1947, с. 53.

В конце книги на девяти страницах помещено знаменитое послесловие, которое первопечатник озаглавил так: «Сия убо повесть изъявляет откуду начася и како съвершися друкарня сия». Это — великолепное произведение мемуарной литературы, первые «воспоминания», напечатанные в нашей стране. В них Иван Федоров рассказывает о начале книгопечатания в Москве, о преследовании типографов «презелного ради озлобления», об уходе в Великое княжество Литовское, о типографии в имении Г. А. Ходкевича и о прекращении ее деятельности, о приходе во Львов и об основании здесь друкарни.

В львовском Апостоле — три цельностраничные гравюры. Книгу открывает герб гетмана Г. А. Ходкевича, отпечатанный с двух досок, одна из которых вставлена в другую. Геральдическая композиция, оттиснутая с внутренней доски, та же, что в заблудовской Псалтыри. Помещена она в рамку фронтисписа московского Апостола 1564 г. Вслед за вступительными разделами книги помещен второй фронтиспис — изображение апостола Луки. И здесь все та же московская рамка. Но само изображение новое. В правом нижнем углу гравюры мы видим латинские инициалы WS, над ними знак ножа — основного инструмента гравера по дереву. Под табуреткой, на которой сидит Лука, нанесены кирилловские буквы, которые одни исследователи читают как «ЛП», а другие — как «АП». Гравюре посвящено немало работ. Высказано предположение, что рисунок для гравера готовил львовский художник Лаврин Пилипович Пухала. Ему приписывают и иконы села Наконечного неподалеку от Львова, утверждая, что трактовка фигур в них близка к гравюре, которая открывает основной текст Апостола 1574 г.³⁸ Проводили параллели и между фронтисписом первой украинской печатной книги и миниатюрой из рукописного Евангелия из Хишевич, написанного в Городке подо Львовом в 1546 г.³⁹ Говоря о гравере, подписавшемся монограммой WS, называют Венделя Шарфенбергера, иллюстрировавшего, в частности, краковскую Библию 1575 г.⁴⁰ Той же монограммой подписана и третья гравюра книги — сложная геральдическая композиция, помещенная на последнем листе Апостола 1574 г. Растительный орнамент, который возводят к декоративному убранству украинской ру-

³⁸ См.: *Свенцицкая В. И.* Кто же автор ансамбля? — Творчество, 1971, № 12, с. 22.

³⁹ См.: *Запаско Я. П.* Мистецька спадщина Івана Федорова. Львів, 1974, с. 45.

⁴⁰ См.: *Birkenmajer A.* Studia bibliologiczne. Wroc'aw, 1975, s. 332—334.



Геральдическая композиция из Апостола 1574 г.
Гравюра на дереве

кописной книги, обрамляет герб Львова и типографский знак Ивана Федорова, появившийся впервые именно в этой книге. Трактовке знака посвящено немало страниц⁴¹.

В Апостоле 1574 г.— 51 заставка, отпечатанная с 31 доски, 47 концовок — с 10 досок и 23 гравированные буквицы — с 6 досок; 20 заставок повторяют композиции, которые ранее встречались нам в московском Апостоле. Частично они отпечатаны с тех же досок, что и в Москве. Для некоторых же формы выгравированы заново. Среди заставок нового рисунка одна копирует композицию углубленной гравюры Ганса Зебальда Бехама (1500—1550) «Орнамент с архитектурными украшениями и головами дельфинов»⁴². Для

⁴¹ См.: *Исаевич Я. Д.* Першодрукар Иван Федоров..., с. 60—61.

⁴² См.: *Сидоров А. А., Коляда Г. И.* О научных итогах 400-летнего юбилея русского книгопечатания.— Книга: Исслед. и материалы, 1966, сб. 12, с. 126.

нас в данном случае важно знакомство Ивана Федорова с гравюрой на металле, которую он в дальнейшем попытается использовать в одной из своих книг, но так и не сделает этого.

Апостол 1574 г. отпечатан на украинской и польской бумаге, в которой выявлено до 17 водяных знаков⁴³. Чаще всего встречается бумага со знаками «Тупая подкова» и «Ладья».

В том же 1574 г., когда вышел в свет Апостол, львовская типография Ивана Федорова отпечатала первый известный нам учебник кирилловского шрифта — Азбуку. Экземпляр книги приобрел в сентябре 1927 г. в Риме известный антрепренер и искусствовед С. П. Дягилев. Впоследствии книга была куплена американским коллекционером Байардом Л. Килгуром, который подарил ее библиотеке Гарвардского университета. Факсимильное воспроизведение Азбуки в сопровождении обстоятельного комментария было опубликовано в 1955 г.⁴⁴

В 1984 г. стало известно о новом — втором по счету — экземпляре львовской Азбуки Ивана Федорова, переплетенном вместе с Московской Азбукой 1637 г. Василия Бурцова-Протопопова. Этот конволют был приобретен Британской библиотекой⁴⁵.

Азбука 1574 г. напечатана в восьмую долю листа. Составлена она из пяти восьмиллистных тетрадей и содержит 40 листов, или 80 страниц. Размер страницы — 157×100 мм. Ни фолциации, ни сигнатуры в книге нет. Напечатана Азбука на бумаге с водяным знаком «Тупая подкова», как и первые тетради Апостола 1574 г. Это косвенно указывает на то, что Азбука печаталась ранее Апостола или одновременно с его первыми листами. Можно предположить, что Азбука и является первой украинской печатной книгой. Текст ее набран московским шрифтом Ивана Федорова. Художественное убранство — пять заставок и три концовки, а также две небольшие гравюры, изображающие герб Львова и типографский знак Ивана Федорова.

⁴³ См.: *Мацюк О. Я.* Бумага изданий Ивана Федорова. — В кн.: Федоровские чтения, 1978. М., 1981, с. 21—33.

⁴⁴ См.: *Jakobson R.* Iwan Fedorov's Primer. — *Harvard Library Bulletin*, 1955, vol. 9, N 1, p. 1—39, 12 tabl. См. также факсимильные издания, выпущенные в нашей стране: Граматика Ивана Федорова. Київ, 1964; Буквар Ивана Федорова. Київ, 1975.

⁴⁵ См.: *Thomas Ch.* Two East Slavonic Primers: Lvov, 1574 and Moscow, 1637. — *British Library Journal*, 1984, vol. 10, N 1, p. 32—47.

На первой странице Азбуки помещены 45 строчных букв кирилловского алфавита. На обороте ее алфавит приведен в обратном порядке — от «ижицы» до «аз». Далее Иван Федоров помещает сочетания согласных с различными гласными. С л. 5 начинается раздел, озаглавленный «А сия азбука от книги осмочастная, сиречь грамматики». Здесь собраны примеры спряжения глаголов, размещенные в порядке алфавита их начальных букв. Следующий раздел назван «По прозодии аеже дващи въ единых лежащее, се есть повелительная и сказательная». Материал, приведенный здесь, должен помочь учащимся овладеть сложной системой ударений и так называемых «придыханий». Раздел «По орфографии», занимающий 22 страницы, знакомит учеников с склонением существительных и прилагательных и одновременно с правописанием широко распространенных в тогдашней книжности слов «под титлами». Задача следующих разделов Азбуки Ивана Федорова — дать учащимся тексты для закрепления и развития навыков чтения и письма. Это — азбучный акростих — лаконичный рассказ о страданиях Христа; предложения размещены в порядке алфавита по начальным буквам фраз. Далее даны тексты популярных молитв, отрывки из притчей Соломона и апостольских посланий. Отрывки подобраны таким образом, что они как бы составляют советы для родителей, учителей и учеников. Подбирая традиционные библейские тексты, Иван Федоров превращает их в целенаправленную гуманистическую программу начального школьного образования. Призыв к просвещению пронизывает обращение к ученикам. Азбука заложила основы своеобразного морального кодекса «приложи сердце твое к научению»; «да видет к научению сердце твое и уши к словесам разума». Поведенческие принципы диктуют гуманное отношение к оскорбленным и униженным: «не сътвори насилия убогому, понеж убог есть»; «не дотыкайся межей чужих и на поле сироты не вступай».

Фразой «К вам же отцы и учителя тако глаголет» Иван Федоров предваряет советы родителям и учителям — сложную подборку отдельных фраз из библейской «Книги притчей». В полном согласии с духом времени рекомендуется строго наказывать детей: «еще ли накажеша его жезлом, не умрет от того»; «аще ты в юности накажаша его, а он успокоит тебе на старость твою». Однако тут же дается совет: «Отцы не раздражайте чад своих».

Заканчивается Азбука 1574 г. кратким послесловием Ивана Федорова: «Възлюбленный честный християньский руский народе, греческаго закона. Сие еже писах вам, не от

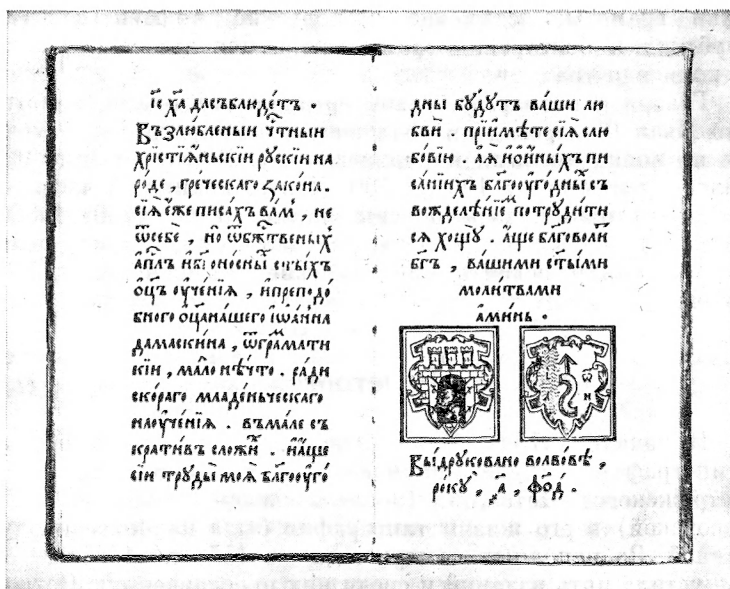

Азбука. Львов, 1574 г.
Библиотека Гарвардского университета, США

себе, но от божественных апостол и богоносных святых отец учения, и преподобного отца нашего Иоанна Дамаскина от грамматикки мало нечто. Ради скорого младенческаго наученія въмале съкратив сложих. И аще сии труды моя благоугодны будут ваши любви, примите сия с любовью. А я и о иных писаниих благоугодных с вождѣніем потрудитися хочу, аще благоволит бог, вашими святыми молитвами. Аминь». В конце последней страницы, под гравюрками, изображающими герб Львова и типографскій знак Ивана Федорова, указано: «Выдруковано во Львовѣ, року 1574».

Иван Федоров четко определил характер проделанной им работы: «въмале съкратив сложих». Первопечатник был не автором Азбуки, но составителем, что нисколько не умаляет важности и значительности его труда. Источники, использованные им, свидетельствуют о его широкой образованности⁴⁶. Среди них — западноевропейские элементарные учеб-

⁴⁶ См.: Лукьяненко В. И. Азбука Ивана Федорова, ее источники и видовые особенности.— Труды / Отд. древнерус. лит., 1960, т. 16, с. 208—229; Немировский Е. Л. Начало книгопечатания на Украине..., с. 79—81.

ники грамоты, латинские и польские Алфавиты, труды сербских и болгарских грамматиков, использована русская рукописная традиция.

Говоря о полиграфической организации текста, отметим, что Иван Федоров делит изложение на параграфы, отмечая их на полях числами кирилловского алфавита от 1 до 99 и далее — сотнями от 100 до 500. Далее, в нижней части одной из страниц, перечислены числа «600», «700», «800», «900», «1000», «2000», «3000». Этот остроумный прием позволял ученикам освоить кирилловские обозначения цифр и чисел.

В Остроге

В начале 1575 г. Иван Федоров покидает Львов, став «типографом и служебником его милости Константина князя Острожского». Четвертая (после московской, заблудовской и львовской) в его жизни типография была наиболее продуктивной. За неполных четыре года — с 1578 по 1581 г. — она выпустила пять изданий и среди них прославленную Острожскую Библию. Возможно, были и другие издания, которые до нас не дошли.

На службе у князя Ивану Федорову жилось безбедно, но беспокойно. Непривычные обязанности на первых порах захлестнули его, вовлекли в водоворот феодальных распрей, бушевавших на Волыни.

Волынь в середине XVI в. В течение всего XVI в. на Волынской земле — с юга гористой, а на севере равнинной — формируются крупные землевладения. Города и села, леса и пашни были поделены между крупнейшими феодалами-магнатами: Острожскими, Сангушками, Чарторыйскими, Вишневецкими, Корецкими. Жесточайшая эксплуатация крестьянства достигла, казалось бы, немислимого предела: 4—6 дней в неделю крепостные работали на пана. Как и по всей Украине, на Волыни растут города, развиваются ремесла. В середине XVI в. в Волынском воеводстве было 68 городов. Крупными торгово-ремесленными центрами становятся Луцк, Острог, Дубна, Владимир-Волынский. По Западному Бугу волынцы вывозят на Запад зерно, скот, лес, изделия ремесленников.

Волынские магнаты оказывают широкую поддержку православной церкви, славянскому просвещению в противовес католицизму, усилившему наступление после Люблинской унии 1569 г. Не случайно именно на Волынь пригласили

первопечатника Ивана Федорова, используя его стремления «рассеять по вселенной духовные семена». Опорой ему был и культурно-просветительный кружок волынских феодалов, не имевший, однако, четких организационных форм. Речь идет о культурных очагах в имениях и монастырях, которые поддерживали связь друг с другом в основном с помощью переписки и обмена книгами.

Один из таких центров достаточно рано сложился в древнейшем на Волыни Пересопницком монастыре, который в 1504 г. был отдан князьям Чарторыйским. Князья издавна собирали библиотеку, вскоре ставшую крупнейшим книжным собранием. В монастыре еще в 1559—1561 гг. было переведено на украинский язык и украшено замечательными миниатюрами и орнаментом прославленное Пересопницкое Евангелие¹. Чарторыйским принадлежало село Диков на речке Студенке. Небезынтересно, что в церкви этого села был найден Апостол 1574 г. Ивана Федорова.

Крупный центр рукописания сложился в Старом Загориве — имении шляхтичей Загоровских, которые были в родстве с Чарторыйскими². Отсюда вышел знаменитый Загоровский Апостол³. Сохранились известия и о других книгах, переписанных здесь. Загоровские финансировали создание начальных училищ. В. П. Загоровский своим завещанием от 11 июля 1577 г. оставил средства на постройку «белой избы» для школы; в избе дьяк должен был учить детей, «которых на науку будут ему давати». В завещании подсчитаны все расходы на школу. Ежедневно должно было уходить «по три тетради дестных», «а на год полтораста тетрадей папери на то, киновари, орешков, копырвасу и кгумю на чернило»⁴. Нет никакого сомнения, что в учебном процессе этой школы использовалась Азбука 1574 г. Ивана Федорова. Училище это не было единственным на Волыни. В школе, которую в 1588 г. учредили при Владимирской соборной церкви, учителями были «бакаляры», т. е. бакалавры, люди с университетским образованием. Один из них учил детей «по-грецку», а другой — «по-словенску». Для школы князь К. К. Острожский пожаловал «избу мурован-

¹ См.: *Запаско Я. П.* Орнаментальне оформлення української рукописної книги. Київ, 1960, с. 78—84.

² См.: *Добротворский А.* Загоровский монастырь, его библиотека и сохранившиеся в ней западнорусские литературные памятники XVII ст. — *Вестн. Юго-Западной и Западной России*, 1864, июль, с. 1—17; авг., с. 75—115; сент. с. 165—196.

³ *Запаско Я. П.* Указ. соч., с. 74—76.

⁴ Архив Юго-Западной России. Киев, 1859, ч. 1, с. 82.

ную» (т. е. каменную), «а другую избу деревянную бакаляром до мешканя» (для жилья)⁵.

С культурно-просветительным кружком волыньских феодалов связана деятельность князя Андрея Михайловича Курбского (1528—1583), который после бегства из Москвы получил от короля Сигизмунда-Августа немалые земельные угодья на Волыни: город Ковель с замком, местечки Вижву и Миляновичи, 28 сел. Литературно-переводческая деятельность Курбского в этот последний период его жизни оказала немалое влияние на современников. Его «История о великом князе Московском» и три послания к Ивану Васильевичу Грозному — блестящие памятники злободневной политической публицистики. Эти своеобразные памфлеты были хорошо известны всей просвещенной Волыни и Галицкой Руси; цитирует их и Иван Федоров в послесловии к Апостолу 1574 г. На Волыни Курбский перевел с латинского и греческого языков труды Иоанна Дамаскина, Иоанна Златоуста, Василия Великого. В предисловии к переводу Иоанна Дамаскина он советовал молодым людям изучать не только Священное писание, но и «шляхетные» науки: грамматику, риторику, диалектику, астрономию, «нравоказательную» философию⁶. Вспомним, что Иван Федоров в послесловии Азбуки 1574 г. в качестве одного из использованных им источников назвал «Иоанна Дамаскина от грамматики мало нечто».

В своем имении Миляновичи Курбский собрал большую библиотеку латинских, греческих, славянских и польских книг. «Аз же не токмо Великого Василия всю книгу купих, — писал он ученику старца Артемия Марку Сарыгозину, — но иных некоторых учителей наших: все оперы книги Иоанна Златоуста, Григория Богослова, Кирилла Александрийского, Иоанна Дамаскина и кронику некую ново з грецка на латынске преложенную, зело потребную и премудрую...»⁷ Князь составил каталог своей библиотеки и послал его Сарыгозину, прося рекомендовать ему, какими еще книгами следовало пополнить собрание.

Были в библиотеке Курбского философские и естествонаучные труды классиков античной литературы. В предисловии к переведенному им сборнику произведений Иоанна Златоуста, которому он дал название «Новый Маргарит»,

⁵ Там же, с. 237.

⁶ См.: Жизнь кн. А. М. Курбского в Литве и на Волыни. Киев, 1849. Т. 1, 2; Ясинский А. Н. Сочинения кн. Курбского как исторический материал. Киев, 1889.

⁷ Сочинения князя Курбского. СПб., 1914, т. 1, с. 417.

князь сообщил, что он «разумы высочайших древних мужей проходах... прочитаях рассмотрях физические (физика есть книга Аристотельская, коя в себе замыкает прирожденную або естественную философию и есть зело премудра) и обучаяхся и навыках егических (также и этика, десять книг Аристотельских...)»⁸. Знал Курбский и злободневную в ту пору литературу реформационного движения — «Меленктона Филиппа и Лютора Мартина, и учеников его Цвинглиана, Кальвина и протчих»⁹. Ко всем этим сочинениям, как и к писаниям русских и польских «еретиков», князь относился отрицательно. Известна была ему и славянская рукописная и печатная традиция, в частности издания Франциска Скорины. «Книги обретаются в земли нашей Ветхаго и Новаго Завета и пророчески вси,— писал он старцу Васьяну,— а превод Скорины Полотского, переведены не в давних летех, аки лет 50 или мало к сим»¹⁰.

С членами культурно-просветительных кружков белорусско-литовских и волынских магнатов князь Андрей Курбский постоянно переписывался; возможно, через него князь Константин Острожский и другие магнаты поддерживали связь с Артемием, жившим в Слуцке. География связей Курбского была широкой: он писал старцу Васьяну в Печерский монастырь и другу Ивана Федорова Семену Седляру во Львов, виленскому патрицию Кузьме Мамоницу, финансировавшему типографию Петра Мстиславца, и волынскому магнату Чапличу. Князю Константину Острожскому Курбский посылал свои переводы; при этом не обходилось без недоразумений. Так, перевод «Слов» Иоанна Златоуста Острожский дал перевести на польский язык («на польцизну приложити дал»). Курбский был возмущен. «Верь ми, ваша милость,— писал он Острожскому,— есть ли бы и не мало ученых сошлося, словенска языка кланяюще чины граматические и прелагающие в польскую барбарию, изложити текст в текст не возмогут»¹¹. Защита А. М. Курбским славянского языка от проникновения «польской барбарии», которую украинские магнаты в быту предпочитали родному языку, может быть оценена только положительно. Деятельность эта объективно способствовала распространению изданий Ивана Федорова.

⁸ Цит. по: *Архангельский А. С.* Творения отцов церкви в древнерусской письменности.— Журн. м-ва нар. просвещения, 1888, т. 258, № 8, с. 221.

⁹ Сочинения князя Курбского, т. 1, с. 440.

¹⁰ Там же, с. 401.

¹¹ Там же, с. 413.



**Константин Константинович
Острожский.**

Портрет XVII в.

Ниже — автограф К. К. Острожского

ников, иже переведены быша за 300 лет до Христова Рождества»¹². Сравним эти слова Курбского с формулировкой титульного листа Библии 1580—1581 гг., где упомянут перевод, выполненный «седмидесят и двама богомудрыми преводники прежде воплощения господа бога и спаса нашего Исуса Христа 350 лет».

Судьбы Ивана Федорова в последний период его деятельности тесно связаны с Острогом — древней вотчиной князей Острожских. Пригласивший его сюда Константин Константинович Острожский родился в Дубно в 1526 г. Отцу его, прославленному полководцу Константину Ивановичу Острожскому (1461—1530) в ту пору было уже 65 лет. В 1527 г. он разбил под Каменцем большое татарское войско — взял в плен 25 тыс. человек и освободил 40 тыс.

Документальных подтверждений о контактах А. М. Курбского с первопечатником не имеется. Некоторые историки считают такие контакты само собой разумеющимися, другие отрицают их. На наш взгляд, Курбский и Иван Федоров знали друг друга еще в Москве. Князь Андрей Михайлович был активным участником «Избранной рады», которая стояла у истоков первой московской типографии. Не исключено, что именно Курбский рекомендовал князю Острожскому пригласить к себе Ивана Федорова. Он принимал определенное участие и в подготовке к печати Острожской Библии. Редакторы издания приняли его совет исходить «от старых нарочитых... переводов», а именно от редакции «седмидесят перевод-

¹² Там же, с. 403.

невольников. Сообщая о появлении на свет его сына Василия (имя Константин он выбрал себе впоследствии сам), автор «Острожского летописца» отметил, что почти одновременно с Василием в Остроге родился уродец: «того ж року... уродилося дитя — голова львова, перси косматий, скригитало зубами, голосом страшним ричучи»¹³. Этот «див человеческий» умер восемь лет спустя. Князю же Константину Константиновичу суждена была долгая, богатая событиями жизнь. Он стал наследником колоссальных владений Острожских, включавших 100 городов, 1300 сел, 10 монастырей с землями площадью около 2 миллионов моргов (морг равен примерно $\frac{2}{3}$ га)¹⁴. Богатство и знатность позволяли Острожскому проводить не зависимую от польского двора политику, особенно в области религии. Поведение его, впрочем, всегда было противоречивым. Охранительная и клерикальная историография прошлого столетия представляла К. К. Острожского «ревнителем православия и защитником русской народности». Князь Константин Константинович не был убежденным борцом против католицизма, иезуитов, униатов, каким его хотели бы видеть и некоторые современные авторы. Воспитанный в духе религиозного индифферентизма эпохи Сигизмунда Августа, К. К. Острожский никогда не страдал религиозным фанатизмом и национальной ограниченностью. Он был женат на Зофии Тарновской, дочери краковского каштеляна, и предоставил ей полную свободу в вопросах веры. Сын князя Константина Януш был воспитан в католической вере. Одна дочь вышла замуж за Криштофа Радзивилла, кальвиниста, а другая — за Яна Кишку, покровителя «еретиков» — социан. При дворе Острожского можно было встретить людей различных вероисповеданий. Князь переписывался с папой Григорием XIII и с константинопольским патриархом Иеремией. Спасским легатом А. Поссевино он обсуждал вопросы воссоединения церквей. Иезуит Петр Скарга посвятил Острожскому свой полемический труд «О единстве церкви божией под одним пастырем» (Вильна, 1577).

Умер Константин Константинович Острожский в глубокой старости 13 февраля 1608 г. и был погребен в Остроге в церкви Богоявления.

Любимым детищем К. К. Острожского была так называемая Острожская Академия. Характер этого заведения не

¹³ Бевзо О. А. Львівський літопис і Острозький літописець. Київ, 1974, с. 126.

¹⁴ См.: Равчук Г. Острог і його околиці. Львів, 1960, с. 29. Данные, видимо, преувеличены.

выяснен по сей день. Некоторые считают, что это было низшее училище, другие же называют его академией чуть ли не в современном смысле слова. Нет никакого сомнения, что в Остроге имелось и низшее училище, для которого Иван Федоров издал Азбуку 1578 г., и нечто вроде ученого собрания книжников — Академия, исполнявшая и некоторые учебные функции. Упоминания об Академии немногочисленны. В 1587 г. Г. Д. Смотрицкий, издавая свой труд «Ключ царства небесного», указал, что сочинение это «написано у Академии Острозьской»¹⁵. Лет двенадцать спустя известный адент церковной унии Ипатий Потий (Поцей) в полемическом «Отписе на лист някого клирика Острозьского» предположил, что его оппонент «есть ученъ академии Острозьское»¹⁶. Однако в «Отписе на лист Потей» (1598) место составления ответа указано более скромно, но вполне определено: «Писан у Острогу, у школе Кгрецкой Острозьской»¹⁷. Анонимный автор прославленной «Перестроги», в котором многие видят львовского братчика Юрия Рогатинца, говорит о том, что князь Острожский «збудовал школу», прибавляя к этому — «також словенскую и грецкую у Острогу заложил друкарню»¹⁸. Холмский епископ Иаков Суша утверждает, что «князь воздвиг в Остроге школу не только славянского языка, но и латинских и греческих наук, в которой воспитал многочисленную русскую молодежь, как шляхетского, так и плебейского происхождения»¹⁹. Поэт Шимон Пенкальский, издавший в 1600 г. в Кракове поэму «Об острожской войне», именует острожскую школу «триязычным лицеем» и говорит, что в нем изучались «благородные искусства»²⁰.

Иван Федоров печатал для школы учебные тексты не только на старославянском, но и на греческом языке.

Первым ректором Острожской Академии традиция называет Герасима Даниловича Смотрицкого. Предполагают, что он родился в селе Смотричи, неподалеку от Каменец-Подольского²¹, происходил из шляхетской семьи и был хо-

¹⁵ Архив Юго-Западной России. Киев, 1887, т. 7, ч. 1, с. XIII—XV.

¹⁶ Памятники полемической литературы в Западной России. СПб., 1903, т. 3, с. 1053.

¹⁷ Там же, с. 381.

¹⁸ Акты, относящиеся к истории Западной России. СПб., 1851, т. 4, с. 206.

¹⁹ Цит. по: Харламович К. В. Острожская православная школа. — Киевская старина, 1897, т. 57, № 5, отд. 1, с. 180.

²⁰ См.: *Pecalidis S. De Bello Ostrogiano ad Pientcos cum Nisovifs. Cracoviae, 1600.*

²¹ См.: Українська поезія. Кінець XVI — початок XVII ст. / Упорядники В. П. Колосова, В. І. Кречотень. Київ, 1978, с. 372.

рошо образован, занимаясь, по-видимому, самостоятельно. В предисловии к Острожской Библии Ивана Федорова Смотрицкий вспоминал, что в юности никогда не видел училища. До приезда в Острог Г. Д. Смотрицкий был городским писарем в Каменец-Подольском²². Иногда его называют подскарбием князя Острожского. Сообщают и о подписанной им привилегии, приложенной будто бы к острожскому печатному Апостолу 1576 г., который в действительности не существовал, или к львовскому Апостолу 1574 г. Это не более чем миф, однако широко распространенный. Мы можем вместе с тем утверждать, что Г. Д. Смотрицкий хорошо знал Ивана Федорова и принимал участие в редактировании Острожской Библии. Он составил одно из предисловий этой книги, а также вирши на герб князя Острожского²³. В 1587 г. в Острожской типографии был напечатан его полемический трактат «Ключ царства небесного» с нападками на новый «римский» календарь — очень редкое издание, сохранившееся в 4 экземплярах²⁴. Князь Острожский всегда благоволил к нему и даже подарил два села — Баклаевку и Борисовку. Умер Г. Д. Смотрицкий в октябре 1594 г.²⁵ Его сын — Мелетий Герасимович Смотрицкий (ок. 1577—1633) учился в Острожской школе и впоследствии стал известным писателем, автором многих полемических сочинений и прославленной «Славянской грамматики». Второй сын Г. Д. Смотрицкого, Стефан Герасимович, после 1607 г. был острожским протопопом. В Волынском епархиальном древлехранилище в свое время хранился составленный им в 1622 г. сборник бесед на Евангелие Иоанна Златоуста и других авторов.

В годы, когда в Остроге жил Иван Федоров, участником Острожской Академии был белорусский шляхтич Андрей Рымша (ок. 1550—после 1595), родившийся в деревне Пеньчина, неподалеку от Новогрудка²⁶. С ранних лет он служил Радзивиллам — сначала Миколаю Красному, за-

²² См.: Архив Юго-Западной России, т. 7, ч. 1, с. 429.

²³ Тексты см.: Українська поезія. Кінець XVI — початок XVII ст., с. 61—65.

²⁴ ЦНБ АН УССР в Києве, Кир. 654; ГНБ АН УССР во Львові, Ст. II. 2245; Одеск. ГНБ, У-29969; экз. Национальной б-ки в Вене. См.: Луцик Р. Я. Про один рідкісний друк XVI ст.— В кн.: Скарбниці знань. Львів, 1972, с. 100—108.

²⁵ См.: *Перегу В. Н.* Историко-литературные исследования и материалы. СПб., 1900, т. 1, с. 68.

²⁶ См.: *Reczek J.* «Chronologia» Andrzeja Rymszy... — Sprawozdania z posiedzeń Komisji naukowych. Kraków, 1969, t. 12/1, s. 133—136.

тем Кшиштофу Перуну. В 1581 г. он сопровождал Кшиштофа в походе под Псков. В том же 1581 г. Иван Федоров напечатал в Остроге сочиненную Рымшей хронологию — «Которого ся месяца што за старых веков диело короткое описание». В 1582 г. мы встречаем Рымшу в Дзевенишках Ошмянского повета, а позднее — в Биржах, где он исполнял обязанности подстаросты. В 1585 г. из типографии Мамоничей выходит Сборник, которому предпосланы стихи «На герб ясне вельможного пана пана Остафея Воловича, пана Виленского, и прочих». В сборник, единственный сохранившийся экземпляр которого находится в ГПБ (I.5.41), вошли «Диалог, или Беседование» константинопольского патриарха Геннадия II Скулариса, «Прение второе христианина з сарацинином, или з магметаном» Иоанна Дамаскина и «Слово о терпении» Иоанна Златоуста. Сборник 1585 г. можно считать первым в нашей стране печатным изданием переводной литературы (если, конечно, опустить Библию и богослужебные книги). Помещено здесь и предисловие переводчика, который утверждает, что греческий оригинал он получил от Максима Грека. Считается, что переводчиком был А. М. Курбский, но им мог быть и старец Артемий. Важно, что идея сборника возникла в просветительном кружке белорусско-украинских магнатов и что в этот кружок вошел Андрей Рымша. Мы встречаем это имя и под виршами на герб литовского вице-канцлера Льва Сапеги в издании «Литовского Статута», выпущенного Мамоничами в 1588 г. В 1585 г. из печати выходит прозаический труд Рымши — написанная на польском языке «Десятилетняя повесть военных лет» Кшиштофа Радзивилла. Единственный сохранившийся экземпляр этого виленского издания находился в Гданьске в библиотеке Польской Академии наук. «Повести» предпослана эпиграмма поэта Яна Радвана, из которой следует, что уже в 1585 г. Андрей Рымша был известным и сложившимся писателем; он «небо не раз прославил в своих суждениях» и «земле прекрасно служил книжек своих изданием». Быть может, кроме «Хронологии» 1581 г. Иван Федоров выпустил и другие произведения Рымши, которые до нас не дошли?

Членом Острожской Академии был и друг Ивана Федорова Тимофей Михайлович Аннич. Сохранилась доверенность, которую Иван Федоров 5 марта 1578 г. дал «приятелю моему, пану Тимофею Михайловичу, служебнику его милости пана Михаила Гарабурды, писаря его королевское милости» на получение у виленского мещанина Якова Максимовича 262 коп. литовских грошей «за книги,

которые у мене для роспроданья до рук своих побрал»²⁷. Тимофей Михайлович был, видимо, из тех просвещенных кругов белорусско-украинской интеллигенции, которые всячески содействовали созданию в Великом княжестве Литовском, а затем и на Волыни славянской типографии кирилловского шрифта. Именно Михаил Гарабурда привез из Москвы исправный список Библии, послуживший для Ивана Федорова оригиналом при печатании прославленного острожского издания.

В 1580 г. Иван Федоров печатает в Остроге «Книжку собрание вещей нужнейших» — алфавитно-предметный указатель к Новому завету, составленный Тимофеем Михайловичем. Для биографии этого человека важна запись в Евангелии, напечатанном в 1575 г. в Вильне Петром Тимофеевым Мстиславцем (экземпляр еще в конце прошлого века находился в Дерманском монастыре вблизи от Острога): «Аз Тимофей Аннич диак школы русской Острозской и аз Федор Наумович Гарабурда, боярин дерманский, в лето 7092 индикт 12 круг солнечный 80, а луны 5 месяцев мая 6 в среду 10 недели по пасце... купивши сию книгу евангелие тетр придали есмо и на престол положили у храма пречистыя и живоначальныя троицы монастыря Дерманского ради памяти своя вечно и непорушно... Римляном же тогда пишуцим от по плоти рождения господня 1584 и по их мая 16 по отщепенстве же их от нас в праздниках денских и святыя пасхи»²⁸. Таким образом устанавливается, что Тимофей Михайлович Аннич был учителем в острожской школе и близким сотрудником Ивана Федорова.

Среди других деятелей Острожской Академии — сотрудников первопечатника называют Василия Суражского, автора многих полемических сочинений²⁹. После отъезда Ивана Федорова из Острога, он, видимо, стал во главе типографии. Здесь в 1588 г. была напечатана составленная Василием Суражским полемическая «Книжица в шести отделах» («Сборник о вере единой») ³⁰. Он работал в Остроге и в 90-х годах и выпустил здесь несколько изданий.

²⁷ Першодрукар Іван Федоров та його послідовники на Україні (XVI — перша половина XVII ст.): Зб. документів. Київ, 1975, с. 36—37, № 14 (далее: Першодрукар).

²⁸ Голубев С. Археологическая заметка о памятниках старины... — Труды / Киевск. духов. акад. 1876, т. 1, № 3, с. 626.

²⁹ См.: Исаевич Я. Д. Преемники первопечатника. М., 1981, с. 8—9.

³⁰ См.: Быкова Т. А. Каталог изданий Острожской типографии и трех передвижных типографий. Л., 1972, с. 24—25, № 8.

Возникновению ученого собрания в острожском замке — Академии способствовали созданные здесь типографии и деятельность Ивана Федорова, его ближайших сотрудников.

В Дермани. На западе от Острога в 20 верстах лежит небольшое село Дермань. Здесь находился когда-то Дерманский Свято-Троицкий монастырь, а на высоком холме над селом — загородный дворец князей Острожских. С этим селом связан один из самых беспокойных периодов жизни первопечатника Ивана Федорова.

Дерманский монастырь был основан в первой половине XV в. князем Василием Федоровичем Острожским-Красным, который здесь «церковь и звоницу муровал и сам на закладаню был»³¹. В XVI в. монастырь был обнесен высокой стеной, на которой установили орудия. Защитой от татарских набегов, в ту пору нередких, служил и глубокий ров, воду в который подавали из пруда с колоритным названием Мних. Через ров вел подъемный мост к воротам сторожевой башни. Во владении монастыря находились окрестные села Дермань, Кунино, Коршев, Мизоч, Глинск... При монастыре издавна была богатая библиотека. Еще в 20-х годах нашего столетия здесь хранилась, например, рукопись с избранными поучениями, а также Евангелие, подаренные в 1499 г. Константином Ивановичем Острожским³². Кроме князей Острожских, вклады в монастырь делали и живущие поблизости шляхтичи. В 70-х годах прошлого века С. Т. Голубев обнаружил в Дерманском монастыре 42 польские и латинские рукописи, 108 томов латинских, 12 томов греческих, 78 томов польских печатных книг. Были здесь и немецкие, французские, итальянские, еврейские книги и даже одно издание, напечатанное глаголическим шрифтом³³. Большинство книг происходило, видимо, из библиотеки Мелетия Смотрицкого, который в 1628—1633 гг. был здесь игуменом.

В 1571 г. король Сигизмунд Август послал на Волинь «для ревидованья имений наших острожских» кастеляна Черского и старосту Варшавского Жигмонта Вольского. Ревизор в чем-то оговорил игумена монастыря Иоанна Стефановича, и тот, «сетуя в кривде своей», поехал в Варшаву жаловаться королю, не думая, очевидно, вернуться живым из столь далекого путешествия: 15 февраля 1571 г. он

³¹ Голубев С. Т. Археологическая заметка..., с. 616.

³² См.: Памятники, изданные Временной комиссией для разбора древних актов. Киев, 1859, т. 4, с. 34—38, 92—93.

³³ См.: Голубев С. Т. Археологическая заметка..., с. 620—621.

составил завещание, внесенное в Луцкие городские книги³⁴. Нового игумена Федора Яковича Жигмонт Вольский заставил «добровольно» отказаться от монастыря, 13 июня 1571 г. он выхлопотал у короля «наданье» на монастырь для своего ставленника Михаила Игнатьевича Дчуса. Князь К. К. Острожский не смог спокойно отнестись к столь откровенному нарушению его феодальных прав и 2 марта 1575 г. прислал в монастырь своего служебника Романа Рымейского с письмом, в котором требовал, чтобы Дчуса передал монастырь и крестьян, «которые до того монастыря належат, зо всеми их повинностями... до рук Ивану Федоровичу, которого над тым монастыром приложил»³⁵. Дчуса, видимо, не послушался. Тогда князь «з многими слугами своими и з розным оружьем» приехал в монастырь и, не обратив внимания на показанную ему Дчусой королевскую привилегию, его из монастыря «выбил и выгнал». 7 марта 1575 г. Дчуса явился в Луцкий городской суд с жалобой на князя, поставившего в монастыре управителем Ивана Федоровича. Так по воле князя Иван Федоров оказался в центре феодальных распрей.

Неподалеку от монастыря было село Спасово, принадлежавшее вдове гетмана Г. А. Ходкевича Катерине Ивановне Вишневецкой. Между спасовцами и крестьянами деревни Кунино, принадлежавшей Дерманскому монастырю, была давняя вражда. Чувствуя поддержку в лице своего всемогущего принципала, великого гетмана Г. А. Ходкевича, спасовцы не очень церемонились с соседями. Наезды, ограбления, поджоги были обычным делом. После смерти Ходкевича соседи стремились взять реванш. Особенно активны были крестьяне села Кунино, в прошлом не раз страдавшие от спасовцев.

Судьба села Кунино с марта 1575 г. находилась в руках нового управителя Дерманского монастыря Ивана Федорова³⁶. Имя Ивана Федорова встречается в документе, рассказывающем о распре двух соседних сел. 8 августа 1575 г. возный Луцкого повета Юрий Рогачовский, побывав в Спасове, засвидетельствовал, что видел «на кгрунте их Спасовском, на врочищу у Волхова луга, сено в двадцати местах попалено и знат, же у копицах стояло; а в другом мест-

³⁴ Архив Юго-Западной России, т. 1, ч. 1, с. 30, 40.

³⁵ Першодрукар, с. 24, № 8.

³⁶ См.: *Мальшевский И. И.* Новые данные для биографии Ивана Федорова, русского первопечатника.— Чтения в Ист. о-ве Нестордетошца, 1894, кн. 7, с. 8—9.

цу на покосе стояло»³⁷. Сделали это, по словам спасовских крестьян, куинцы. Спасовцы тут же, «для прошения справедливости» обратились «до Ивана Друкаря, справца монастыря Дерманского». Справца Иван Федоров назван уже по своей профессии — друкарем.

6 августа 1575 г., видно тотчас же после наезда, «Иван Друкар, справца монастыря Дерманского, клячу на рукоемство до права дати приобещал, а о иншия ся деи речи припытати и тые вернуты обедал», т. е. пообещал вернуть лошадь, а об остальных награбленных вещах обедал узнать и также вернуть их спасовцам, зачинщиков наезда — Ивана Шишку и Миколоя — наказать. «Либеральное» поведение Ивана Федорова не могло понравиться князю Острожскому, который требовал от своих слуг быть непримиримыми к феодальным соперникам. Очередной наезд на спасовцев был совершен уже по прямому указанию князя — «за властным росказанем его милости князя воеводы Киевского». Принять участие пришлось и Ивану Федорову. 2 апреля 1576 г. Иван Друкар, справца монастыря Дерманского, «маючи при себе помочниками боярина Дерманского Наума Гарабурду, Ивана Рубаника, атамана Белашовского, а Мартина Кораневича, атамана Куневского, и инших слуг, бояр, подданных монастырских немало», наехал «моцно, кгвалтом» на имение спасовских панов Есифа и Василия Малиновичей; «самых панов и подданных их... позбивали и поранили», увели с собой «быдла рогатого двадцатеро одно, овец двадцатеро и двое», забрали «сермяг пять, плахту одну, кожухов два, поясов з мошнами два, в которых мошнах было готовых грошей десять, шапки две»³⁸.

6 апреля 1576 г. наместник Муравицкий и Княгининский Семен Захариевич Симоновский обратился по этому поводу в суд.

Среди совершавших наезд был и Наум Гарабурда, который состоял в родственных связях с уже известным нам Михаилом Гарабурдой. Сын Наума, Федор, в 1584 г. вместе с Тимофеем Анничем, другом Ивана Федорова, положил в Дерманский монастырь печатное Евангелие 1575 г.

Наезды на Спасово повторялись неоднократно, например 26 июня 1576 г. На этот раз Иван Друкар наехал на село «кгвалтом з слугами и с подданными своими куинскими»³⁹. В акте о наезде, который был совершен 31 августа

³⁷ Там же, с. 18—19.

³⁸ Там же, с. 19—20.

³⁹ Там же, с. 20—21.

1576 г., опять упомянут «пан Иван Друкар». У него потребовали отдать увезенное, но он «отдати не хотел и не отдал».

Все это, надо думать, не очень нравилось Ивану Федорову. Не исключено, что наезды кунинцев прикрывались именем первопечатника, а сам он в них не участвовал. Об этом говорит такой факт. 6 августа 1575 г., как мы уже рассказывали, «Иван Друкар, справца монастыря Дерманского» обещал вернуть спасовцам захваченные атаманом Иваном Шишкой вещи. 9 августа дело о наезде рассматривалось Луцким городским судом. А 16 августа Иван Федоров уже во Львове. Запись в актовых книгах свидетельствует, что «почтенный Иван, типограф русских книг» явился в войтовское правление и подал жалобу на Ивана Шпака, мещанина из Коломыи, который вовремя не заплатил ему долг — 20 талеров⁴⁰.

От Острога до Львова не менее 200 верст. Ивану Федорову не удалось бы в столь короткое время преодолеть это расстояние.

Обязанности первопечатника в Дермани были разнообразными. По аннотациям в позднейших документах становится известно, что Иван Федоров арендовал какую-то мельницу, а 2 мая 1576 г. князь Острожский написал ему из Дубны письмо, «чтобы не привлекал билашевских подданных к тягловой повинности, в только бы они несли военную службу»⁴¹.

После сентября 1576 г. имя Ивана Друкаря в документации о наездах не упоминается, хотя такие наезды и продолжались. Нет оснований утверждать, что князь Острожский полностью освободил первопечатника от хлопотливой должности. Иван Федоров переехал в Острог, но время от времени князь давал ему поручения, связанные с Дерманью. Сохранилась аннотация письма князя, отправленного 4 мая 1580 г. из Здолбицы «к острожскому печатнику»⁴².

Острожская типография. Иван Федоров перебрался в Острог скорее всего поздней осенью 1576 г. Дорога была недолгой. Типограф и его спутники переехали реку Збитенку, миновали село Межирич с древней Троицкой церковью и вскоре на высоком левом берегу реки Вилии, заросшей ка-

⁴⁰ Першодрукар, с. 29—30, № 11.

⁴¹ *Мыцко И. З.* Новые документы о пребывании Ивана Федорова на Волыни. — В кн.: Белорусский просветитель Франциск Скорина и начало книгопечатания в Белоруссии и Литве. М., 1979, с. 194—195.

⁴² Там же, с. 195.



Замок в Остроге. Современная фотография

мышом, увидели над Замковой горой купола церкви Богоявления и высокий шпиль башни с часами, поднимавшейся над замком. Неподалеку от замка над утопающими в зелени белыми хатами предместья возвышалась вновь построенная Круглая башня с прорезанными узкими бойницами и увенчанная высоким аттиком с зубчатым парапетом.

Город был окружен крепостной стеной. Попастъ в него можно было через строго охраняемые ворота: Замковые, Деревянные, Луцкие и Татарские. Улицы — Греческая, Предзамковая, Луцкая, сбегались к Рынку — торговому центру города. Еще в 1528 г. король Сигизмунд Старый даровал Острогу магдебургское право. В 1577 г. здесь было около 100 домов, 5 церквей. Жители занимались ремеслом и были объединены в цехи — кузнечный, портновский, плотничий, гончарный, седлярный и др. Всего же в городе к началу XVII в. было около 5000 жителей.

Острожский замок имел два этажа и глубокие подземелья; в девяти склепах хранились несметные сокровища. В описи 1624 г. упоминается о бочках с золотыми и серебряными слитками, о сундуках со звонкой монетой, о панцирях и сбруе, осыпанных жемчугом и драгоценными камнями. В замке была большая библиотека рукописных и печатных книг, которыми, вероятно, пользовался и Иван Федоров. Можно рассказать лишь об отдельных книгах, когда-то находившихся в Остроге. Среди них имелись рукописи и московского происхождения, например Беседы Иоанна Златоуста на евангелие от Матфея в переводе 1524 г. ученика Максима Грека — Силуяна⁴³. Князь положил эту рукопись в Дерманский монастырь, справцей которого был Иван Федоров. По свидетельству Исаии Камянчанина, Михаил Гарабурда еще в 1560 г. в Москве «доставал купити» «Беседы евангельски столкованы Иоанном Златоустом», которые перевел ученик «некоторого мниха именем Максима Грека Философа»⁴⁴. Как утверждает Исаия, купить книгу Гарабурде не удалось. Пребывание списка «Бесед» в Остроге, а затем — в Дерманском монастыре как будто говорит об обратном. Возможно, что рукопись привез из Москвы в Острог Иван Федоров.

В Острожском музее-заповеднике хранятся старопечатные книги, которые, возможно, происходят из замковой библиотеки. Среди них — греко-латинский словарь, изданный в 1562 г. в Базеле. На форзаце книги написаны панегирические вирши, обращенные к князю К. К. Острожскому⁴⁵. Есть в музее и базельское издание 1551 г. трагедий Еврипида, франкфуртские издания речей Цицерона и греческой грамматики Кленарда. «Космография» Себастиана Мюнстера в базельском издании 1550 г., подаренная князю 22 августа 1580 г. неким Матвеем, в настоящее время хранится в Библиотеке имени Оссолинских во Вроцлаве⁴⁶.

Типография Ивана Федорова находилась неподалеку от замка. В 1603 г., когда князь К. К. Острожский задумал разделить свои владения между сыновьями Александром и Янушем, был составлен акт о разделе. На одной из страниц читаем: «Конюшня в Подзамче, с подворьем, при ней

⁴³ См.: Волынский историко-археологический сборник. Почаев; Житомир, 1896, вып. 1, с. 19—23.

⁴⁴ *Абрамович Д. И.* К литературной деятельности мниха Камянчанина Исаии. СПб., 1913, с. 7—8.

⁴⁵ См.: *Исаевич Я. Д.* Першодрукар Иван Федоров і виникнення друкарства на Україні. Львів, 1983, с. 69, 142.

⁴⁶ См.: *Bohonos M.* Katalog starych druków Biblioteki Zakładu Narodowego im. Ossolińskich. Polonica wieku XVI. Wrocław, 1965, s. 455.

друкарня и школа»⁴⁷. Двор, на котором находились типография и школа, назывался «Булсардиновым» — он стоял на Замковой улице у подножия Замковой горы, неподалеку от костела Вознесения, построенного в XV в., Успенского собора и Николаевской церкви. Здание типографии было цело еще в середине прошлого века, ныне на этом месте установлен небольшой памятник.

Князь К. К. Острожский задумал грандиозный по тем временам план: выпустить в свет первую полную славянскую Библию. Для этого нужно было разработать рисунки и отлить по ним новые шрифты, выгравировать доски заставок и запастись большим количеством бумаги, что было самым трудным. Поэтому Иван Федоров решил завязать связи с бумагоделательными мастерами.

Многие тетради Острожской Библии напечатаны на бумаге с филигранью «Топор», которую применяли бумагоделательные мастерские Тенчинских в Кшешовице и в Тенчинке, неподалеку от Кракова, а возможно, и в Люблине⁴⁸. Мастером в Кшешовице работал Вавжинец, или Лаврентий Линчовский, упоминаемый в документах с 1573 по 1588 г. Ивана Федорова познакомил с Лаврентием Мартин Сенник, известный краковский врач второй половины XVI в. В 1564 г. печатник Лазарь Андришовиц выпустил в свет его книгу «Испытанные лекарства». Четыре года спустя Миколай Шарфенберг напечатал новый труд Сенника — «Гербарий, или Описание здешних, иностранных и заморских трав, какую силу они имеют и как ими пользоваться»⁴⁹. В книгу был включен трактат итальянца А. Педемонтана «О тайных и скрытых лекарствах», который содержал ряд технических разделов. Один из них был посвящен технике литья и мог заинтересовать Ивана Федорова.

14 мая 1577 г. Мартин Сенник послал во Львов ремесленнику Власу Замочнику письмо, в котором сообщал, что Иван Федоров передал Власу Замочнику и Сеньке Седляру 600 золотых для передачи автору письма. И далее он пишет: «Вероятно он (Иван Федоров.— *Е. Н.*) знал, что я на Святого Станислава (т. е. 8 мая), теперь уже прошед-

⁴⁷ См.: *Kardaszewicz S. Dzieje dawniejsze miasta Ostrogą. Kraków, 1913, s. 97. Ср.: Ковальский М. П. Джерела про початковий етап друкарства на Україні. Дніпропетровськ, 1972, с. 53.*

⁴⁸ См.: *Лауцявичюс Э. Бумага в Литве в XV—XVIII веках. Вильнюс, 1979, с. 111.*

⁴⁹ См.: *Siennik M. Lekarstwa doświadczone. Kraków, 1564; Idem. Herbarz to jest zioł... opisane. Kraków, 1568.*

шего, должен был принимать гостей, которые по его надобности приехали из немцев на ту ярмарку. А так как посланная мне сумма от пана Ивана не дошла, а гости сами по моей просьбе и полагаясь на мое слово приехали, должен был я их за собственный счет вознаградить, и в том понес немалый убыток».

Какие купцы приезжали к Сеннику по делу, относящемуся к Ивану Федорову? Были ли это изготовители бумаги? Сейчас сказать трудно. Известно лишь, что 7 июня 1577 г. мастер по обработке замши Влас и Влас Герник явились в Львовскую городскую лаву и заявили, что никаких дел с Сенником они никогда не имели и что тот порочит их доброе имя. Неделю спустя, 14 июня 1577 г., дело рассматривалось вторично. На этот раз в суд были вызваны Иван Федоров и Семен Седляр. Иван Федоров «под присягой, подняв два пальца к небу, публично признал и сказал, что он дал 50 золотых Сеньке Сидляру с тем, чтобы тот передал их краковскому бумагоделательному мастеру Лаврентию через доверенного Мартина Сенника, однако, по причине слухов о татарском набеге, доселе не выслал их и сберегает у себя»⁵⁰. О 600 золотых, сказал Иван Федоров, «он с удивлением узнал из прочитанного письма». Он показал также, что «ничего не знает про каких-то людей из Германии, которые должны были прибыть в Краков по его делу». Никаких купцов из Германии он не приглашал и денег Сеннику не обещал. То же показал и Семен Седляр, добавив, что сам он Сенника никогда не встречал.

На том дело и кончилось. О его продолжении никаких известий в львовских архивах не сохранилось. Действительно ли Иван Федоров ничего не знал о немецких купцах, приезжавших в Краков, или какие-то важные причины заставили его отказаться от ранее данного Сеннику слова? Ответ на вопрос, возможно, кроется в документе, недавно обнаруженном Я. Д. Исаевичем в Государственном архиве Люблинского воеводства. Здесь идет речь о заявлении гравера из Вроцлава Блазиуса Эбиша, которое 3 июня 1578 г. было внесено в актовую книгу войтовско-лавничьего правления Люблина. Эбиш заявил, что он обещал «Ивану Хведоровичу, проживающему в Остроге русскому типографу ясновельможного воеводы Киевского Константина» «вырезать на медных пластинах как можно лучше, насколько сумеет, изображения к истории святой Библии соответственно последовательности эпизодов и глав, в количестве

⁵⁰ Першодрукар, с. 34—36, № 13.

ста пятидесяти»⁵¹. Для этого Эбиш предполагал приехать во Львов «вместе с женой и слугами, нужными ему для такого дела... и ближайшему празднику святой Агнессы» (т. е. 21 января 1579 г.—*Е. Н.*). Иван Федоров обещал заплатить Эбишу за эту работу «наличными 700 золотых, считая в каждом золотом по 30 польских грошей». В качестве задатка типограф должен был передать «к ближайшему празднику Успения святейшей девы Марии (т. е. 15 августа) в городе Ярославле сто золотых на руки учтивому люблинскому горожанину торговцу железом Элиасу, именуему Рейбениц». Элиас должен был передать эти деньги Эбишу во Вроцлаве, во время ярмарки в честь праздника Воздвижения святого креста—14 сентября 1578 г.

Речь, таким образом, шла об изготовлении гравюр на меди, которыми предполагалось иллюстрировать Острожскую Библию. Такие иллюстрации Иван Федоров мог видеть в знаменитой многоязычной Библии, выпускавшейся нидерландским типографом Кристофом Плантенем в 1569—1573 гг. В письме Сенника от 14 мая 1577 г. назван пан Томаш из Люблина, которому Сенник просит послать 600 золотых⁵². По мнению Я. Д. Исаевича, это люблинский бумажный мастер Томаш Вальс. Не исключено, что и деньги, о которых шла речь в этом письме, предназначались для Блазиуса Эбиша, дальнейшие переговоры с которым также велись через люблинских посредников.

Технические трудности заставили отказаться Ивана Федорова от иллюстрирования Библии гравюрами на меди. Гравюры эти нельзя печатать одновременно с текстом: они воспроизводятся на другом станке со значительно большим давлением. Все это затянуло бы выход издания в свет. Да и деньги за изготовление гравюр Эбиш просил немалые: чтобы заработать 700 золотых, городской писарь должен был трудиться не менее 14 лет⁵³.

Заботы Ивана Федорова в связи с заготовкой бумаги для печатания Библии привели его в бумагоделательную мастерскую, находившуюся неподалеку от Львова— в городе Буске. Мастерская была основана в 1539—1541 гг.⁵⁴. В 80-х годах ее арендовал львовский купец Варфоломей, продавав-

⁵¹ Цит. по: *Исаевич Я. Д.* Новый документ об Иване Федорове.— В кн.: Федоровские чтения, 1978. М., 1981, с. 5—13. Ср.: *Он же.* Новое об Иване Федорове.— *Вопр. истории*, 1979, № 9, с. 172—173.

⁵² *Першодрукар*, с. 30—33, № 12.

⁵³ См.: *Исаевич Я. Д.* Новый документ об Иване Федорове, с. 13.

⁵⁴ См.: *Мацюк О. Я.* Папір та філіграні на українських землях (XVI—початок XX ст.). Київ, 1974, с. 29.

ший бумагу Ивану Федорову, который давал ему деньги вперед. После смерти Ивана Федорова за Варфоломеем остался долг в 100 золотых. Взыскивал их через Львовский городский суд сын типографа Иван Переплетчик⁵⁵.

Работая в Остроге, Иван Федоров в 1578—1581 гг. часто ездит во Львов, Луцк, а возможно и Краков по делам, связанным с закупкой бумаги и типографских принадлежностей. Первопечатник был человеком дела. Сохранившиеся в архивах, — к сожалению, немногие — документы свидетельствуют о его практической сметке и энергии. Немало сил отнимали у него отношения с кредиторами и должниками. Так, 5 марта 1578 г. Иван Федоров явился в Луцкий городской суд к подстаросте Андрею Киверецкому, чтобы оформить доверенность на имя Тимофея Михайловича для получения долга — 262 коп. литовских грошей с виленского мещанина Якова Максимовича. Последний, сказал Иван Федоров, «зостал мне винен... за книги, которые у мене для роспранданья до рук своих побрал»⁵⁶. Максимович выдал типографу расписку, указав срок отдачи долга, но срок этот давно прошел — «и роки, в тых листех записех его меновите записаные, давно минули». «Яков Максимович, — жаловался печатник, — оное суммы пенязей и до сих часов мене не отдал и не заплатил». Нужно было ехать в Вильну судиться. Но начиналась работа над Острожской Библией, и у Ивана Федорова не было времени — «за велико важными, а пилно потребными справами», как сказал он. Он попросил поехать в Вильну Тимофея Михайловича, дав ему все необходимые полномочия — «во въсем моц зупольную и позволяю на зыск и на страту».

Львовский мещанин Пилип Остапкович должен был 11 золотых Ивану Федорову. Об этом долге шла речь в львовской Лаве 2 марта 1579 г. В протоколе, записанном в городских книгах, типограф назван «Иваном Ходоровичем, слугой вельможного киевского воеводы, печатником книг»⁵⁷. Взыскать долг он уполномочил «своего собственного сына Ивана». Так впервые упоминается сын первопечатника, который к тому времени стал переплетчиком и помогал отцу в его типографии. В 1579 г. или в 1580 он женился на Татьяне из украинской семьи Андипорковичей, жившей в собственном доме в Краковском предместье, на Широкой улице, напротив церкви св. Юрия. После смерти

⁵⁵ См.: Першодрукар, с. 58—60, № 29 и 30.

⁵⁶ Там же, с. 36—37, № 14.

⁵⁷ Там же, с. 37—38, № 15.

матери брат и сестра Анципорковичи продали унаследованную ими часть дома. 22 августа 1580 г. брат Татьяны Федор Анципоркович с женой Ксенией и она сама с мужем, который назван «Иваном Друкаровичем», явились в магистрат, чтобы засвидетельствовать совершенную сделку. Татьяна за свою часть получила 7 золотых⁵⁸. Остальной частью дома, видимо, владели сестра покойной — Марухна Анципорковна, бывшая замужем за богатым купцом Иваном Бильдягой, и Марфа Анципорковна, вдова Станислава Скорняка. В доме Бильдяги, как станет ясно позже, хранились книги и типографское имущество Ивана Федорова.

На племяннице Ивана Друкаровича, Анне, дочери Федора и Ксении, впоследствии женился друг Ивана — Мартин Голубникович⁵⁹. Именно ему Иван поручил взыскивать долг с бумажного мастера из Буска Варфоломея.

В 1580 г. Иван Друкарович с женой переехали в Острог. В документе от 5 сентября 1582 г. сын типографа назван «Иваном Друкаровичем из Острога»⁶⁰. Документ рассказывает о 106 кожах, приобретенных Иваном с помощью львовского горожанина Ивана Минцевича в Люблине в июне 1582 г. у Михайлы Войтовича из Слуцка. Кожа, видимо, использовалась при переплетении томов Острожской Библии.

Дела у Ивана Федорова были и с сербом Иваном из Сочавы. 22 октября 1579 г. серб заявил в Львовской лаве, что он отказывается от претензий в связи со «спорами, которые были между ним и почтенным Иваном Федоровичем как во Влахии, так и в турецких землях»⁶¹. В связи с этим документом высказывалось предположение о поездке Ивана Федорова в Болгарию и Сербию с поисками южнославянских списков Библии. Эта поездка могла состояться между июнем 1577 г. и мартом 1578 г. или между июнем 1578 г. и мартом 1579 г., когда имя Ивана Федорова не упоминается в архивных документах. Как доказательство этой поездки — экземпляр Острожской Библии, найденный нами в монастыре Врдник на Фрушкой горе (СФРЮ)⁶². В экземпляре обнаружены фрагменты вкладной записи: «В лето 7092 месяца декаمبرа 1 (1583 г.) ... слуга его ми-

⁵⁸ Там же, с. 40—41, № 18.

⁵⁹ См.: *Roczniki biblioteczne*, 1975, z. 1/2, s. 295.

⁶⁰ Першодрукар, с. 45—47, № 22.

⁶¹ Там же, с. 38—39, № 16.

⁶² См.: *Немировский Е. Л.* Издания Ивана Федорова в книгохранилищах Сербии и Воеводины.— *Сов. славяноведение*, 1980, № 5, с. 98—103.

лости преславного и православнаго и православна христолюбца князя Константина Константиновича нареченнаго Василия князя Острозского воеводы Киевскаго, маршалка или старосты Волинская придах сию Библию... обители пречестнаго храма Възнесения господня монастыря прозываемого Раванице в земли Сербской близ град Смедерево на реце Мораве близ Дунава в подкрылие горы Кучайны...». Имя вкладчика в записи не сохранилось. Им мог быть и Иван Федоров, который в пору своей предсмертной болезни во Львове вспомнил о монастырях, посещавшихся им в Сербии, и пожертвовал в них книги. Отвезти в Сербию книги мог тот же Иван из Сочавы.

29 октября 1579 г. «Иван Федорович, типограф и слуга вельможнаго Константина, князя Острожского и воеводы Киевскаго» явился в Львовский градский суд и подал протест «на шляхетнаго Ивана Зайдлича», который ошибочно взыскал с него 2 золотых налога «за ремесло»⁶³. Как служебник князя, Иван Федоров налог не должен был платить. Этот документ свидетельствует, что кое-что из типографскаго оборудования у Ивана Федорова оставалось во Львове и, возможно, в этой мастерской шли работы. Например, допечатывался тираж львовскаго Апостола. Эту мастерскую, а также «сто сорок книжек на русском языке» Иван Федоров, «друкаръ с львовскаго Подзамчья» и его сын «Иван Переплетчик» заложили за 411 золотых польскаго монетой львовскаго еврею Израилю Якубовичу⁶⁴.

В настоящее время известно пять изданий, напечатанных в острожскай типографии Ивана Федорова. Это Азбука, вышедшая в свет 18 июня 1578 г., Псалтырь и Новый завет 1580 г., «Книжка собрание вещей нужнейших» 1580 г., «Хронология» Андрея Рымши, напечатанная 5 мая 1581 г., и Острожская Библия, известная в вариантах с двумя выходными датами — 12 июля 1580 г. и 12 августа 1581 г.

Острожские издания. В начале 1960-х годов немецкий славяновед Гельмут Клаус обнаружил в библиотеке тюрингскаго г. Готы (ГДР) неизвестный до того времени экземпляр Азбуки, напечатанной Иваном Федоровым в 1578 г. в Остроге. Это издание русскаго и украинскаго первопечатника было скромно упомянуто на страницах составленнаго Г. Клаусом каталога славянских книг библиотеки г. Готы⁶⁵.

⁶³ Першодрукар, с. 39—40, № 17.

⁶⁴ Там же, с. 69—70, № 38.

⁶⁵ См.: *Claus H. Slavica-Katalog der Landesbibliothek Gotha. B., 1964, S. 33, N 190.*



Διευχύντωά-
 γιαι πρώτων,
 κε ιυ χε οθεός
 ημών ελεν σου
 ημάς, αμν •
 δλοζα σοι οθεός
 ημών δλοζα σοι.
 Βασλευ βράνε,
 παραχλτε το
 κτατιζάληθειας,
 οπαυταχου πα-
 ρων, χτα παντα
 κληρών, οβησαι
 ρος των αδων,
 κελζωνις χορνυος.
 ελθε, χεβκλινο-
 σου εν ημιν, κη
 καβαρι σου ημας
 αποπαουσχιλι-
 δος. κελζωσσοι

Замоуиъства
 стъ шъта насемъ,
 емъ же хе стъ
 клъше полкъше
 влаетъ, аминъ •
 Слава тебѣ хе стъ
 клъше сла тебѣ.
 Црю келзконтъ •
 хуспблнмтлао
 дше келзконтъ,
 кже келзъ вонъ,
 кже келзъ вонъ,
 мнъ • вблрванъ
 шъ влгнхъ •
 кжннмтлао дтелю
 приндъ, келзъ
 ен кне кочнъ
 етн клъзъ шъ
 етн клъзъ шъ
 келзъ • келзъ

Азбука. Острог, 1578 г.— Библиотека г. Готы, ГДР

глотом. В 1583 г. Хуттер жил при дворе саксонского курфюрста Августа, которому он преподавал древнееврейский язык. Не исключено, что востоковед получил книгу от самого Ивана Федорова. Ниже мы познакомимся с письмом первопечатника курфюрсту Августу и узнаем, что он в 1583 г., возможно, посетил Дрезден. Что же касается Хуттера, то он в том же 1583 г. перебрался в Любек, а затем жил в Нюрнберге, где готовил к изданию многоязычную Библию, в которой, по не-

Каталог вышел в свет небольшим тиражом, и сведения об Азбуке не были замечены советскими и зарубежными историками книгопечатания. Первые публикации о находке Г. Клауса появились лишь в 1968 г.⁶⁶ Академия наук ГДР в 1969 г. факсимильно воспроизвела издание, сопроводив публикацию подробным комментарием Г. Грассхофа, Дж. Симмонса и Г. Клауса⁶⁷.

В 1983 г. превосходное факсимиле Азбуки 1578 г. было выпущено московским издательством «Книга».

О первом хозяине экземпляра Азбуки из г. Готы рассказывает владельческая запись на форзаце, сделанная в 1583 г. Элиасом Хуттером (1553 — ок. 1606), известным немецким востоковедом и поли-

⁶⁶ См.: *Grasshoff H., Simmons J. S. G.* Ein unbekannter Druck Ivan Fedorovs aus dem Jahre 1578.— *Zeitschrift für Slawistik*, 1968, N 4. S. 512—517; *Исаевич Я. Д.* Острожский Букварь Ивана Федорова.— *Україна*, 1968, № 9, с. 8; *Немировский Е. Л.* Выдающийся памятник русской и украинской культуры: Неизвестное издание Ивана Федорова.— *Полиграфія*, 1968, № 11, с. 41—44.

⁶⁷ См.: *Grasshoff H., Simmons J. S. G.* Ivan Fedorovs griechisch-russisch / kirchenslawisches Lesebuch von 1578 und der Gothaer Bukvar' von 1578/1580. В., 1969. Ср.: *Немировский Е. Л.* Острожская Азбука Ивана Федорова. М., 1983.

которым сведениям, был и славянский текст. В Нюрнберге у Хуттера брал уроки еврейского, халдейского и арабского языков Даниель Швентер (1585—1636), впоследствии известный математик и филолог. Он-то и стал вторым владельцем Азбуки 1578 г. Об этом мы знаем со слов пастора из Ревеля Иоганна Швабе, защитившего 18 октября 1665 г. на теологическом факультете Йенского университета диссертацию о религии «москвитов». На ее страницах Швабе не раз ссылается на «Московский катехизис» из Острога, который в прошлом находился в библиотеках профессоров Хуттера и Швентера, а позднее принадлежал профессору Иоганну Эрнсту Герхарду (1621—1668)⁶⁸. Герхард учился в академической гимназии в Альтдорфе, в которой ранее был профессором Даниель Швентер. Здесь он и приобрел книгу в августе 1641 г. Об этом рассказывает владельческая запись на титульном листе экземпляра из Готы. На форзаце помещен экслибрис библиотеки «Герхардина», которая после смерти профессора была куплена в 1678 г. Фридрихом I, герцогом Заксен-Гота-Альтенбургским и перевезена в его замок Фриденштайн в Готе, где находится по сей день Азбука 1578 г.

Небольшой томик Азбуки, содержащий 54 листа, заключенный в переплет второй половины XVII в., состоящий из деревянных досок, с кожаным корешком. Размер страниц — 95×158 мм, формат полосы набора — 65×128 мм. Книжный блок составлен из 7 тетрадей. В первых трех из них по 8 листов, в четвертой — 6, в пятой — 8, в шестой — 7, в седьмой — 9. В первоначальном своем виде Азбука 1578 г., видимо, включала шесть 8-листных и одну 10-листную тетрадь и имела 58 листов.

В первом острожском издании Иван Федоров использовал 6 различных шрифтов: четыре славянских и два греческих. Большая часть книги набрана хорошо известным московским шрифтом, который первопечатник применял во всех своих изданиях. Титульный лист, а также тексты первой тетради набраны новым шрифтом, высота 10 строк которого составляет 50—51 мм. Этим же шрифтом воспроизведены несколько строк на л. 9 и 13 книги во 2-й тетради. Совсем мелкий шрифт с высотой 10 строк, равной 40 мм, встречаем на л. 8 — здесь им набраны 4 концевые строки. Мелкие шрифты, впервые примененные в Азбуке 1578 г., первопечатник впоследствии широко ис-

⁶⁸ См.: *Schwabe J.* Цуровь московских, sive Dissertatio theologica De religione ritibusque ecclesiasticis Moscovitarum. Jenae, 1665,

пользовал в других острожских изданиях. Четвертый славянский шрифт Азбуки 1578 г. прописной: высота одной литеры равна 7 мм. Мы встречали этот шрифт в львовской Азбуке 1574 г.

Чтобы набрать текст, Иван Федоров впервые отлил и греческие шрифты — строчной и прописной — с высотой 10 строк равной 50—51 мм.

Азбуку 1578 г. открывает титульный лист, на котором в рамке из наборного орнамента напечатано: «Всесильном десницею вышняго бога, умышлением и промышлением благочестиваго князя Коньстяньтина Коньстянтиновича княжати Острожского, воеводы Киевьскаго, маршалка земли Во-льньское, старосты Володимерьскаго повелешу ему устроити дом на дело книг печатных. К тому же еще дом и детям к научению в своем отчизном и славном граде Острозе, еже есть лежащий в земли Во-льньстей. И избравши мужей в божественном писании искусных, в греческом языке и в латиньском паче же и в руском и при-стави их детищному училищу. И сея ради вины напеча-тана сия книжка по греческия „Альфа вита“, а по руский „Аз буки“ перваго ради научения детьскаго многогрешным Иоанном Федоровичем». Это первое известное нам сообще-ние об основанной князем Константином Острожским шко-ле, позднее названной «триязычным лицеем».

На обороте титульного листа — гравюра, изображаю-щая герб князя Острожского, над гравюрой — дата издания книги: «в лето от сьздания миру 7086, а от воплощения господа нашего Исуса Христа 1578 месяца июня 18». На втором листе книги — греческий алфавит и русские назва-ния греческих букв. На л. 2 об. — 8 — параллельные греко-славянские тексты. Это пособие для ученика, приступающе-го к изучению греческого языка. Иван Федоров блестяще справился со сложной технической задачей параллельного двухколонного набора разноязычных текстов. Для этого ему надо было отлить славянский и греческий шрифты на один кегель, решить проблемы выключки и надстрочных знаков, обеспечить параллельность текстов, протяженность которых различна. Первопечатник полностью заслужил тот титул, которым он в 1583 г. подписал свое недавно найден-ное письмо саксонскому курфюрсту Августу: «Иван Федо-ров Москвитин, типограф греческий и славянский».

На обороте л. 8 воспроизведена гравюра, изображающая типографский знак Ивана Федорова. Со 2-й тетради начи-нается славянская азбука, озаглавленная так: «Начало уче-ния детемь, хотящим разумети писание». Текст и набор

этой части книги идентичны экземпляру недатированной Азбуки, обнаруженной в 1956 г. в Королевской библиотеке Копенгагена⁶⁹. Копенгагенская Азбука может быть неполным экземпляром Азбуки 1578 г. или повторением его. Окончательный ответ может дать лишь изучение бумаги. Состав 2–6-й тетрадей Азбуки 1578 г. полностью аналогичен 1–5-й тетрадям Азбуки 1574 г. Седьмая тетрадь занята «Сказанием» Черноризца Храбра — замечательным памятником старой болгарской литературы, рассказывающим об изобретении славянской азбуки Кириллом Философом.

Художественное убранство книги составляют 2 геральдические гравюры (герб К. Острожского и типографский знак Ивана Федорова), 7 заставок, 5 концовок, один гравированный на дереве инициал и наборная рамка титульного листа. Все гравюры, за исключением герба Острожского, отпечатаны с досок, которые ранее встречались в Азбуке 1574 г.

Новым элементом художественного убранства являются одна из концовок, составленная из политипажей-листочков, и политипажная наборная рамка. Инициал отпечатан с доски заблудовской Псалтыри с Часословцем.

В 1984 г. четыре листа из Азбуки 1578 г. были найдены Ю. А. Лабынцевым в Государственной библиотеке СССР им. В. И. Ленина.

Азбуки 1574 и 1578 гг. — выдающиеся памятники русской и украинской культуры. Они свидетельствуют о том, что издание учебников не было чем-то эпизодическим в деятельности Ивана Федорова. Он издавал Азбуки на протяжении всей своей жизни, начав работу над ними, возможно, еще в Москве. Некоторые ученые идентифицируют московские Азбуки с анонимными изданиями, в которых нет указания времени и места выхода в свет и которые найдены в Великобритании и Болгарии⁷⁰. Однако более распространено мнение, что эти издания сравнительно позднего происхождения.

Вторым острожским изданием были Псалтырь и Новый завет 1580 г. Книга эта впервые была описана в печати в

⁶⁹ См.: *Зернова А. С.* Книги кирилловской печати, хранящиеся в зарубежных библиотеках и неизвестные в русской библиографии. — Труды / Гос. б-ка СССР им. В. И. Ленина, 1958, т. 2, с. 21–27; *Она же.* Второе издание Букваря Ивана Федорова. — Там же, 1959, т. 3, с. 189–194.

⁷⁰ См.: *Немировский Е. Л.* Начало книгопечатания на Украине. Иван Федоров. М., 1974, с. 111–113; *Гаввич Я. Д.* Першодрукар Іван Федоров..., с. 84–85.

1813 г. В. С. Сопиковым⁷¹. С того времени и до 1974 г. было описано 56 экземпляров; местонахождение 48 из них мы в свое время указали⁷². За последнее время был найден 21 новый экземпляр⁷³; 10 экземпляров Псалтыри и Нового завета в настоящее время находится в ГБЛ, 7 — в ЦНБ АН УССР во Львове, 5 — в ГИМ, 4 — в ГПБ, по 3 — в БАН и Музее украинского искусства во Львове, по 2 — в НБ МГУ, ГПИБ и ГПНТБ СО АН СССР, по одному — в научных библиотеках Вильнюсского, Ленинградского, Львовского и Саратовского университетов, в ГПИБ УССР и ЦНБ АН УССР в Киеве, ЦГАДА, ЦГИА в Ленинграде, ГНБ им. А. С. Пушкина в Одессе, ГНБ им. В. Г. Короленко в Харькове, Горьковской областной библиотеке, в Музее Ивана Федорова во Львове, краеведческих музеях в Свердловске, Иванове и Истре, Фундаментальной библиотеке АН БССР, Государственной библиотеке Киргизской ССР во Фрунзе, в библиотеке Харьковского института культуры, в Псковском музее-заповеднике, в Моршанском краеведческом музее. За рубежом книга находится в Музее сербской православной церкви в Белграде, в Библиотеке Ньюберри в Чикаго (США), в Народной и Университетской библиотеках Варшавы, в Библиотеке архиепископа Марша в Дублине (Ирландия), в Университетской библиотеке Гарвардского университета в Кембридже (США), в библиотеках Польской Академии наук и Национального музея в Кракове, в Королевской библиотеке в Ла-Валетта (Мальта) — всего 9 экземпляров.

Псалтырь и Новый завет 1580 г.— издание небольшого формата. Вкладные записи очень редко встречаются на его узких полях. Однако известны экземпляры с владельческими записями одного из основателей Львовского Успенского братства Ивана Рогатинца, киевского митрополита Петра Семеновича Могилы (1596—1647), московского подьячего Приказа Большого дворца Ивана Григорьева (XVII в.)⁷⁴.

⁷¹ См.: *Сопиков В. С.* Опыт российской библиографии. СПб., 1813, ч. 1, с. 44—45, № 703.

⁷² См.: *Немировский Е. Л.* Начало книгопечатания на Украине..., с. 117—118.

⁷³ См.: *Немировский Е. Л.* Издания Ивана Федорова в книгохранилищах Сербии и Воеводины.— Сов. славяноведение, 1980, № 5, с. 99; В помощь составителям Сводного каталога старопечатных изданий кирилловского и глаголического шрифтов. М., 1979, вып. 4, с. 27—28; *Кончин Е.* Дверь, обитая старинными гобеленами.— Сов. культура, 1984, 12 июня; и др.

⁷⁴ См.: *Немировский Е. Л.* Начало книгопечатания на Украине...,

Псалтырь и Новый завет 1580 г. напечатаны в восьмую долю листа малым острожским шрифтом с высотой 10 строк равной 40 мм. В книге одна 4-листная, шестьдесят — 8-листных и одна 10-листная тетради. Общий объем — 494 листа. Первые четыре листа не имеют нумерации, но дальше идет регулярная фолляция — от 1 до 490, проставленная на каждом листе сверху, справа. Проставлены и сигнатуры — на первом листе каждой тетради внизу, справа. Полный набор полосы содержит 30 строк текста. Большая часть книги отпечатана одной краской. Вторая краска — киноварь — лишь на титульном листе, на первых листах Псалтыри, всех четырех евангелий, Апостола и Апокалипсиса, а также в месяцеслове и других справочных разделах.

Титульный лист книги с лаконичной надписью «Книга Новаго завета, в ней же напереди Псалмы блаженнаго Давыда пророка и царя» заключен в гравированную на дереве рамку с изображениями оленя и единорога. Поиски композиционных и сюжетных истоков рамки, предпринятые А. А. Сидоровым, подтверждают тезис об энциклопедической образованности Ивана Федорова, о превосходном знании им западноевропейской книги своего времени⁷⁵. Прототип был найден в титульном обрамлении «Книги поучений Сираховых», изданной в Виттенберге Георгом Рау в 1533 и 1535 гг.

Художественное убранство книги включает 35 заставок, отпечатанных с 6 досок, 38 концовок — с 9 досок и 28 букв — с 13 досок. Некоторые исследователи, говоря об истоках орнаментального убранства, указывают на аналоги в резьбе по камню памятников украинской архитектуры того времени⁷⁶.

Третьим острожским изданием была «Книжка собрание вещей нужнейших въкратце скорога ради обретения в книзе Новаго завета». На первой странице сказано, что она сочинена «многогрешным Тимофеем Михайловичем лета от создания миру 7089, а от нарожения спасителя нашего Иуса Христа 1580». Что же касается самой книги, то она представляет собой первый в истории восточнославянской библиографии и документалистики алфавитно-предметный

с. 118—120; Поздеева И. В., Кашкарова И. Д., Леренман М. М. Каталог книг кириллической печати XV—XVII вв. Научной библиотеки Московского у-та. М., 1980, с. 41.

⁷⁵ См.: Сидоров А. А. Древнерусская книжная гравюра. М., 1951, с. 106—110.

⁷⁶ См.: Запаско Я. П. Мистецька спадщина Івана Федорова. Львів, 1974, с. 55.

указатель. В указателе собраны фразы и словосочетания из Псалтыри и Нового завета с отсылками к конкретным главам, зачалам, каффизмам текста. Фразы размещены в алфавите ключевых слов.

Впервые «Книжка собрание вещей нужнейших» была описана в 1818 г.⁷⁷ К 1974 г. было учтено 14 экземпляров⁷⁸. За прошедшие с того времени 10 лет удалось найти еще один экземпляр⁷⁹. В настоящее время 4 экземпляра «Книжки» находятся в ГБЛ, 3—в ГПБ, 2—в ГИМ, по одному—в НБ МГУ, ЦНБ АН УССР во Львове, Горьковской областной библиотеке, Ярославско-Ростовском музее-заповеднике, Народной библиотеке в Варшаве и Национальном музее в Кракове.

«Книжка» открывается титульным листом, заключенным в рамку из наборного орнамента. Далее следуют 52 листа, снабженных фолиацией, проставленной вверху, справа. Набрана книга «малым» острожским шрифтом. Художественное убранство ограничивается гравированным на дереве гербом К. Острожского, отпечатанным с той же доски, что и в Псалтыри и Новом завете, одной заставкой и одной концовкой.

О продукции старых типографий мы судим преимущественно по большим и толстым фолиантам. Между тем в продукции этой, вне всякого сомнения, количественно преобладали брошюры и листовки, выпуск которых диктовался злобой дня, коммерческой необходимостью или прихотью мецената. На таких однодневках оттачивалось мастерство типографа, которое в полном и законченном виде проявлялось в объемных изданиях. К великому сожалению, мы очень мало знаем о текущей продукции старых типографий. Эти брошюры и листовки быстро ветшали и выбрасывались. Лишь немногие из них каким-то чудом сохранились.

Печатал листовки и Иван Федоров. Но знаем из них мы только одну—«Которого месяца што за старых веков диело короткое описание»; в литературе ее называют «Хронологией» Андрея Рымши, известного уже нам автора. Единственный экземпляр ее из собрания А. И. Кастерина

⁷⁷ См.: Отчет имп. Публичной библиотеки за 1817 г. СПб., 1818, с. 61.

⁷⁸ См.: *Немировский Е. Л.* Начало книгопечатания на Украине..., с. 124—125.

⁷⁹ См.: В помощь составителям Сводного каталога старопечатных изданий кирилловского и глаголического шрифтов. М., 1979, вып. 4, с. 28, № 72.

был введен в научный оборот в 1848 г.⁸⁰ В настоящее время он находится в ГПБ. «Хронология» представляет собой перечень 12 месяцев, вслед за латинским, еврейским и украинским названиями которых помещены двухстрочные вирши, рассказывающие о наиболее важном, по мнению автора, событии, происшедшем в текущем месяце.

Самым крупным, наиболее представительным и известным изданием Ивана Федорова была Острожская Библия. Тираж ее для своего времени был велик. Это хорошо могли оценить современники и потомки. Так, один из них, который в 1636 г. «на севере близ студеного моря акиана, земли Двинские, града Колмогорского» пополнил свой экземпляр многими миниатюрами и текстами, писал об Острожской Библии: «...напечатаны быша множество книг сих не единым заводом и привезены быша Великия Росии в царствующий град Москву... и разсеяшася во вся грады и держатся и до сих времен»⁸¹.

Первое известное нам печатное упоминание об Острожской Библии сделано в 1620 г. на страницах каталога Бодлеянской библиотеки в Оксфорде⁸². С того времени и по сей день описано не менее 300 экземпляров; известно и сегодняшнее местонахождение 275 из них⁸³: 33 экземпляра Острожской Библии в настоящее время находятся в ГБЛ, 16 — в ЦНБ АН УССР в Киеве, 14 — в ЦНБ АН УССР во Львове, 13 — в ГПБ, 11 — в ГИМ, по 6 экземпляров — в БАН, НБ МГУ, по 4 экземпляра — в Народной библиотеке Варшавы, Львовском музее украинского искусства, Музее истории религии и атеизма в Ленинграде, Харьковской ГНБ им. В. Г. Короленко и т. д. и т. п. Книга есть в библиотеках Антверпена, Афона, Белграда, Варшавы, Ватикана, Вашингтона, Вены, Вроцлава, Кембриджа, Курника, Лондона, Манчестера, Нью-Йорка, Нью-Хейвена, Рима, Софии, Упсалы, Хельсинки, Штутгарта... Достаточно часто встречается она в монастырских собраниях Болгарии, Румынии и Югославии⁸⁴.

⁸⁰ См.: *Ундольский В. М.* Каталог славяно-русских книг церковной печати библиотеки А. И. Кастерина. М., 1848, с. 3, № 31.

⁸¹ ГБЛ, № 1461.

⁸² См.: *Catalogus universalis librorum in Bibliotheca Bodleiana... Oxoniae*, 1620, p. 71.

⁸³ См.: В помощь составителям Сводного каталога старопечатных изданий кирилловского и глаголического шрифтов, с. 28—30, № 78.

⁸⁴ См.: *Немировский Е. Л.* Издания Ивана Федорова в книгохранилищах Сербии и Воеводины.— *Сов. славяноведение*, 1980, № 5, с. 98—103.

На страницах Острожской Библии можно встретить большое количество вкладных и владельческих записей XVI—XVII вв., свидетельствующих о том, что книга находилась в свободной продаже. Есть записи, указывающие ее цену.

Острожская Библия сыграла исключительно большую роль в истории культуры восточнославянских народов. В свое время она явилась для Запада своеобразным свидетельством идеологической и нравственной зрелости русских, украинцев, белорусов. Перевод Библии на национальный язык и издание ее на этом языке говорили о росте национального самосознания, укреплении позиций родного языка в его извечной борьбе с латинизмом католической экспансии. Острожская Библия — важная веха в борьбе восточнославянских народов с проникновением католицизма и ополячиванием. Важно подчеркнуть и роль этой книги в развитии естественнонаучных и технических представлений на Руси: Библия содержала сведения по астрономии и математике, химии и географии, биологии и медицине.

Острожская Библия отпечатана в лист. Общее количество тетрадей — 104. Лишь в двух из них (1-й и 91-й) — по 8 листов, во всех остальных — по 6. Первые 8 листов фоліації не имеют. На всех остальных она проставлена сверху, справа. В отдельных разделах книги — своя нумерация; таким образом, последовательной фоліації — от первого и до последнего листа — в книге нет. В нумерации первого счета (ненумерованные листы) — 8 листов, второго счета — 276, третьего — 180, четвертого — 30, пятого — 56, шестого — 78. Всего листов 628 (1256 страниц). Сигнатура не проставлена. Набор выполнен в две колонки — в каждой до 50 строк. Размеры полосы набора — 250×140 мм.

Отпечатана книга шестью шрифтами. Московский шрифт Ивана Федорова мы встречаем на титульном листе. Острожским шрифтом с высотой 10 строк 50—51 мм набран основной текст. Более мелкий острожский шрифт (10 строк = 40 мм), который мы встречали в Псалтыри и Новом завете, использован для набора примечаний. Кроме того, в книге использованы крупный кирилловский шрифт (10 строк = 135 мм) и два греческих (10 строк = 40 и 50—51 мм). Утверждается, что Острожская Библия содержит 3 240 000 печатных знаков⁸⁵. Особенности наборной техники издания

⁸⁵ См.: *Записки И. П. Мистецька спадщина Івана Федорова*. Львів, с. 37.



Библия. Острог, 1581 г. Титульный лист. ГБЛ

по сей день не изучены. Однако сомнений нет, что набрали ее несколько наборщиков.

На многих листах книги обнаружены различные варианты набора. Встречаются они и на выходных листах. На титульном листе Острожской Библии указана дата выхода в свет — 1581 г. Та же дата — в предисловии князя К. К. Острожского. Третий раз она повторена в выходных сведениях на последнем листе книги: «Суцїа же богоприатнїа и душеправительнїа кнїги, ветхаго и новаго завета, напечаташась мною многогрешным Іоанном

Федоровым сыном з Москвы, в богохранимом граде Остроге в лето от создания мира 7089 от воплощения ж господа бога и спаса нашего Исуса Христа 1581 месяца августа 12 дня».

Вместе с тем известны экземпляры, на титульном листе которых и в предисловии стоит дата 1581 г., а в выходных сведениях — 1580 г.: «Изволением отца и съспешением сына, и съвершением святого духа повелением благочестиваго князя Василя Конъстентиновича Острозьскаго, воеводы Киевскаго, маршалка земли Волынския, старосты Владимирьскаго и прочая, напечатана бысть сия книга глаголемая Библия, еже есть Ветхий и новый завет в богоспасаемом граде его отчизном Остроге многогрешным и недостойным рабом Иваном Федоровым сыном Москвитинном в лето от создания миру 7088, а от воплощения господа бога и спаса нашего Исуса Христа 1580 месяца июля 12 день».

В свое время в литературе господствовала точка зрения о существовании двух изданий Острожской Библии, каждому из которых пытались приписать свои варианты набора. А. С. Зернова, тщательно изучив 34 экземпляра Библии, установила, что комбинация вариантов набора совершенно случайна и что листы с исправлениями встречаются в экземплярах как с одной, так и с другой датой выхода⁸⁶. Отсюда был сделан вывод, что изданий Острожской Библии было одно, а не два. Известны, наконец, экземпляры с двумя выходными листами⁸⁷. Первоначально предполагалось выпустить книгу к 12 июля 1580 г. Срок этот выдержан не был. Тогда напечатали лист с новой выходной датой — 12 августа 1581 г. Лист клеивали на фальц от предварительно изъятого из экземпляра листа со старой датой. В некоторых случаях лист со старой датой забывали вырвать, и появились экземпляры с двумя выходными листами.

Острожская Библия оформлена строго и просто. В книге нет фигурных гравюр. Для титульного листа использована рамка фронтисписа московского и львовского Апостолов. На обороте титула — герб князя К. К. Острожского, близкий по рисунку к гербу из Псалтыри и Нового завета 1580 г., но отпечатанный с несколько большей доски.

⁸⁶ См.: Зернова А. С. Начало книгопечатания в Москве и на Украине. М., 1947, с. 60—61.

⁸⁷ ЦНБ АН УССР, Кир. 652; ЦНБ АН УССР во Львове, Ст. 11428, Ст. 53314, Ст. 54676 и др.

Завершает книгу типографский знак Ивана Федорова, отпечатанный с той же доски, что и в Новом завете. В орнаментальное убранство книги входит 81 заставка, отпечатанные с 16 досок, 68 концовок — с 19 досок и свыше 1300 инициалов — с 113 досок⁸⁸. Широко представлены в книге политипажи и наборный орнамент⁸⁹.

Из предисловия Острожской Библии известно, что оригинал для ее издания искали «в всех странах роду нашего, языка словенского», но поиски эти не принесли успеха — «ниже едина обретесе съвершена». Хорошо выверенный и отредактированный список был привезен из Москвы «от благодестива и в православии изрядно сиятелна государя и великаго князя Иоанна Васильевича» «богоизбранным мужем Михаилом Гарабурдой, писарем Великого князства Литовского». Список этот, однако, не был единственным источником. Были использованы и другие оригиналы, в том числе печатные. Сколько-нибудь тщательное изучение Острожской Библии в текстологическом отношении по сей день не предпринято, поэтому делать какие-либо выводы в этом отношении преждевременно.

⁸⁸ См.: *Запаско Я. П.* Мистецька спадщина Івана Федорова, с. 37—38.

⁸⁹ См.: *Киселев Н. П.* Наборные украшения в изданиях Ивана Федорова.— Книга: Исслед. и материалы, 1964, сб. 9, с. 69—76.

В конце жизненного пути

Вскоре после окончания работы над Острожской Библией Иван Федоров покинул Острог и, как писал впоследствии львовский епископ Гедеон Балабан, «зблизился был зо всіми варстаты (т. е. станками.— *Е. Н.*) своїми до міста славнаго Львова»¹. Почему и когда это произошло? Однозначно объяснить это историки по сей день не могут. Среди причин чаще всего фигурирует ссора с князем Острожским. Утверждают, что переезд состоялся в конце 1582 г. Ни тот, ни другой ответ не кажется нам убедительным.

Снова во Львове. Постараемся выяснить, когда Иван Федоров покинул Острог. Первопечатник часто бывал во Львове в течение всего 1582 г. В документации он все еще фигурирует как «житель Острога». Так, 3 февраля 1582 г.

¹ Першодрукар Іван Федоров та його послідовники на Україні (XVI—перша половина XVII ст.): Зб. документів. Київ, 1975, с. 81 (далее: Першодрукар.)

краковский купец Бартоломей Шембек ссудил на один месяц 102 золотых и 10 грошей «Ивану русскому типографу, жителю Острога» и Миколу Дашковичу, проживавшему на львовском Подзамчье. Шембек вел торговые дела во Львове и держал здесь постоянного поверенного Валентина Газа, который 5 марта 1582 г. удостоверил в городской Раде, что «русский друкарь Иван, житель Острога, и Микола Дашкович, живущий на Подзамчье, выполнили свои обязательства, записанные в актах в последнюю ближайшую субботу после праздника очищения пречистой девы Марии (т. е. 3 февраля) и заплатили Бартоломею Шембеку 102 золотых и 10 грошей». Сын Ивана Федорова, одолживший 5 сентября львовскому мещанину Ивану Минцевичу (или Минцу) под залог 106 «месинских шкур» (возможно, для изготовления переплетов.— *Е. Н.*) 95 золотых, назван в документации «Иваном Друкаровичем из Острога»².

В документе львовского гродского суда от 26 февраля 1583 г., связанном с урегулированием претензий между Иваном Федоровым и его учеником Гринем Ивановичем, первопечатник все еще именуется «типографом его милости князя Константина Константиновича, князя Острожского»³. Правда, делом занимался гродский суд. Это как будто бы говорит о том, что его участники жили на львовском Подзамчье или в каком-либо ином городском предместье, подсудном Замку, а не магистрату. Недавно найденный документ, датированный 10 октября 1598 г., свидетельствует, что Иван Федоров действительно жил на Подзамчье, в доме седляра Семена Калениковича, своего давнего друга⁴. Точной даты документ не сообщает. Но в годы первого своего пребывания во Львове, в 1572—1575 гг., Иван Федоров жил на Краковской улице. Остается предположить, что у Калениковича он останавливался во время частых своих наездов во Львов из Дермани и Острога и что в этот же дом, хозяин которого умер в 1580 г., он заехал и в начале 1583 г.

Почему же все-таки Иван Федоров покинул Острог? В чем причина прекращения деятельности его острожской типографии? Историки говорят о ссоре между первопечатником и князем. Мнения о причинах ее различны. И. П. Крипьякович, например, утверждал, что князь Острожский «прекратил типографские работы на три года... когда уви-

² Там же, с. 42—47.

³ Там же, с. 50.

⁴ Там же, с. 118.

дел, каких больших средств требует издательское дело». Князь, видимо, оказался «не таким уж щедрым меценатом»⁵. С. Ю. Бендасюк полагал, что «распря» вышла «из-за дележа и продажи всего завода напечатанных экземпляров Библии»⁶. К этому мнению склоняются и некоторые современные исследователи. На чем оно основано? Единственным основанием могут служить документы об аресте, наложенном Петром Риндфлейшем, служебником «вельможного пана Константина, князя и воеводы Киевского» на «имущество покойного достославного Ивана, печатника книг греческого закона, которое находится в подвале... Ивана Бильдяги, русина, львовского мещанина»⁷. Бытовало мнение, что арест был наложен еще при жизни Ивана Федорова⁸. На самом деле это произошло 11 декабря 1584 г., т. е. через год после смерти первопечатника, когда на наследство Ивана Федорова стали претендовать Сацко Сенькович, сын седляра Сеньки Калениковича, и Сенька Корунка, женившийся на вдове Калениковича Ганне Федоровне. Тогда же Израиль Якубович решил закрепить свои права на залог, оставленный ему в 1579 г. Иваном Федоровым: 4 декабря 1584 г. Якубович предъявил львовскому еврейскому суду «сто сорок книг на русском языке, а также материал, литеры и формы и разные другие инструменты, которые относятся к печатанию и изданию книг»⁹.

Приходится признать, что не имеется достаточных оснований для того, чтобы говорить о «ссоре» первопечатника с князем Константином Острожским. Причины прекращения деятельности острожской типографии Ивана Федорова следует искать в другом. Князь Константин был человеком тщеславным. Имя свое Василий, полученное при крещении, он заменил более звучным, вызывавшим ассоциации, с одной стороны, с византийским императором Константином и, с другой — с просветителем славян Константином-Кириллом Философом. Волынский магнат надеялся учредить в Остроге православную патриархию, желая распространить ее влияние на украинско-белорусские земли и даже Мос-

⁵ Крип'якевич І. П. Зв'язки Західної України з Росією до середини XVII ст.: Нариси. Київ, 1953, с. 52.

⁶ Бендасюк С. Ю. Общерусский первопечатник Иван Федоров и основанная им Братская Станропигийская печатня во Львове. Львов, 1934, с. 22.

⁷ Першодрукар, с. 71.

⁸ Зернова А. С. Начало книгопечатания в Москве и на Украине. М., 1947, с. 63.

⁹ Першодрукар, с. 70.

ковское государство. Этот во многом утопический проект поддерживал живший в Остроге архиепископ Дионисий Палеолог, который, мечтая о сане патриарха, готов был пойти на поклон к римской курии.

Князь Острожский не был особенно тверд в вопросах веры, как это любила изображать охранительная историография. Он с большим интересом относился к реформационным и даже к еретическим течениям. С католиками у князя были неровные отношения. В годы пребывания в Остроге Ивана Федорова немалым влиянием при дворе Острожского пользовалась проримская группировка, активную роль в которой играли три грека. Один из них, учитель младших детей Острожского, Константина и Александра, Евстахий Натаниель в 1579 г. в письме кардиналу Сирлето говорил о католических симпатиях, жалуясь на отсутствие их у князя, которого он называл «великим схизматиком»¹⁰. В том же письме он сообщал, что корректирует греческие библейские тексты. По-видимому, Евстахий принимал какое-то участие в подготовке Острожской Библии.

Архиепископ Дионисий Палеолог старался казаться столпом православия, но в то же время поддерживал дружеские отношения с иезуитом Антонио Поссевино, с которым познакомился много лет назад во Франции. С нунцием Альберто Болоньетти архиепископ тайно переписывался, всячески стараясь внушить нунцию, что учреждение в Остроге патриархии под его, Дионисия, главенством — лучший путь к подчинению православной церкви Риму¹¹. Проримской ориентации придерживался и живший в Остроге Эммануэль Мосхопулос, получивший образование в Риме.

Константин Острожский, стремившийся расширить острожскую школу, чтобы в ней могло учиться не менее 40 учеников, не без влияния ученых греков решил обратиться за помощью к католикам. 5 и 8 июля 1583 г. он беседовал об этом с Болоньетти в Кракове. Нунций впоследствии доносил в Рим, что князь хотел бы пригласить в Острог «дидаскалов» из греческой коллегии св. Афанасия в Риме¹². В дальнейшем Острожский обратился с аналогичной просьбой к папе Григорию XIII. Глава римско-католической церкви обещал прислать на Волынь квалифицированных учителей¹³. Однако в Риме желающих отправиться в да-

¹⁰ Monumenta Poloniae Vaticana. Cracoviae, 1938, t. 6, p. 202.

¹¹ Ibid., p. 202, 248, 263—266, 381, 402.

¹² Ibid., p. 198, 313, 365—366, 385—387, 514—515 и др.

¹³ Ibid., p. 400—401.

легкое путешествие не нашлось. Князь Острожский поддерживал и проект Антонио Поссевино об основании в Кракове типографии, которая должна была печатать сочинения, пропагандирующие католицизм кирилловским шрифтом. Для этой цели Антонио Поссевино предполагал создать в Кракове типографию, которая бы печатала «книги на немецком языке для Пруссии, Ливонии, Трансильвании, на шведском — для Шведского королевства... на венгерском языке — для Венгрии и Трансильвании, а также на русском языке — для всей Руси и всей Московии»¹⁴. Здесь же должны были печататься греческие и латинские книги. Для этой цели 13 января 1583 г. Поссевино просил кардинала Птоломео Галли прислать ему кирилловский шрифт, который Ватикан, в пропагандистских целях заказал приглашенному в Рим известному французскому типографу и словолитчику Роберу Гранжону. Шрифт был отлит в конце 1581 — начале 1582 г.

Сравнив изданный в 1583 г. в Риме катехизис — «Наука христианского частного научителя богослова Петра Канисие» с Острожской Библией, а возможно, и с другими изданиями Ивана Федорова, Поссевино обнаружил, что латинизированный шрифт, отлитый в Риме, очень далек от графических форм, распространенных в Московском и Польско-Литовском государствах. Поссевино понял, что русские, украинцы и белорусы книг, напечатанных римским шрифтом, не примут. Он обратился за консультацией к князю К. К. Острожскому. Тот предложил отправить в Рим специалиста-печатника и рисовальщика шрифтов, чтобы на месте помочь ватиканским мастерам создать новый кирилловский шрифт¹⁵. Позднее волынский магнат предлагал это и в письме к нунцию Болоньетти. 20 июля 1583 г. Болоньетти писал кардиналу Птоломео Галли: «Шесть дней назад с одним итальянцем, который поехал в Венецию, я послал Вашему Преосвященству русскую Библию, которую мне передал князь Константин Острожский старший. Князь просил меня дать знать монсеньору его мнение о том, что буквы русского шрифта этой книги сильно отличаются от обычно употребляемых (в Риме. — *Е. Н.*). Князь предоставил в распоряжение Его Святейшества своего очень знающего типографа, чтобы оказать ему в этом деле посильную помощь, подобно тому как сам он получил от Его Святейшества помощь в напечатании этой

¹⁴ Ibid., с. 271.

¹⁵ Ibid., с. 418.

Библии; как говорят, она была перепечатана с той, которую привез из Рима Палеолог... Зная, каким образом можно было бы установить ту разницу в литерах, о которой говорил князь, я счел за благо послать Библию Его Святейшеству. Преподобный отец Поссевино, который в этом частном деле, как и во всей своей деятельности по обращению схизматиков, проявил величайшую проницательность, сказал мне, что был бы рад узнать, кто именно этот типограф, которого князь предоставил в распоряжение (папы)»¹⁶.

Кто же был тот типограф, которого князь Острожский предоставил (или собирался предоставить?) в распоряжение римского папы и имя которого тщетно добивался узнать Поссевино? Нас это имя интересует не меньше, чем иезуита. Известные нам источники, к великому сожалению, молчат об этом. В письме речь идет об «очень знающем типографе». Так можно было сказать об Иване Федорове. Мы узнаем, что в июле 1583 г., когда Болоньетти писал свое письмо Птоломео Галли, первопечатник находился в Вене, на пути между Краковом и Римом.

Традиционный образ первопечатника, гуманиста и просветителя, преданного родному языку и воспринятой с молоком матери вере, никак не вяжется с тем, что вытекает из этих документов, т. е. с борьбой с гуманизмом и просвещением, уничтожением украинского и белорусского языков, подчинением православной церкви Ватикану.

По мнению некоторых исследователей, типографом-консултантом ватиканских словолитчиков мог быть ученик Ивана Федорова, Гринь Иванович. Впервые это имя встречается в документе от 19 марта 1582 г. В этот день Иван Федоров вместе со своим другом Лаврентием Пилиповичем Пухалой, известным львовским художником, явился в Совет города Львова, где заявил, что от него «без какой-либо видимой причины тайно убежал и покинул его» ученик Гринь Иванович. Лаврентий же показал, что «он на протяжении двух лет подготавливал и учил живописному мастерству юношу Гринька Ивановича с подляского города Заблудова, отданного ему (в науку) типографом Иваном за назначенную соглашением награду»¹⁷. Иван Федоров сполна заплатил ему за это. Печатник потребовал, чтобы в городских книгах было засвидетельствовано его право преследовать Гриня и наказывать его.

¹⁶ Ibid., с. 422.

¹⁷ Першодрукар, с. 44—45, № 21.

Беглец объявился почти год спустя. 26 февраля 1583 г. Иван Федоров и Гринь Иванович явились в львовский гродский суд, чтобы заключить мировую. Вместе с ними пришли посредники, как сказано в протоколе, «приятели славные» Михайла Дашкович, художник Лавриш, в котором мы узнаем Лаврентия Пухалу, Иван Яцкович Моруховский и Яцко, портной-сафьяник¹⁸. Иван Федоров и Гринь прежде всего изложили суть дела. Несколько лет назад Иван Федоров на свои средства отдал Гриня, которого привез из Заблудова, учиться. Гринь постиг науку «живописи, столярного дела, форшнайдерства, резьбы на стали литер и других предметов, а также типографского дела». Когда Гринь изучил все эти ремесла, он торжественно обещал первопечатнику без его разрешения «нигде и никому... не изготовлять литер для печатания и не устраивать типографий». Но Иван Федоров позволил ему исполнять на стороне работы по столярному делу, живописи, резьбе по стали, кроме резьбы пунсонов («литер ко друку», как сказано в акте). Обещание было скреплено договором, подписанным в присутствии наиболее уважаемых людей Острога — протопопа Терентия Ивановского, острожского писаря пана Василия, в котором обычно видят писателя-полемиста Василия Суржского, и шорника Антоська Семашковича.

Гринь нарушил обещание — «уехал до Вильны и у пана Кузьмы Мамонича, бурмистра виленского, изготовил два русских шрифта». Кузьма и Лука Мамоничи финансировали деятельность Петра Мстиславца, а затем были владельцами типографии, работавшей в Вильне долгие годы. Типография, выпускавшая книги кирилловского шрифта, была самым серьезным конкурентом Ивана Федорова.

В Вильне Гринь оставался недолго. Он вернулся к первопечатнику и «просил пана Ивана при добрых людях, чтобы он простил ему его провинности». Иван Федоров не помнил зла; он простил Гриня «как молодого человека и порвал перед ним жалобы, составленные на него». Тогда-то первопечатник и ученик явились в Гродский суд, чтобы при свидетелях скрепить достигнутое соглашение. Суд постановил, что если Гринь в дальнейшем изготовит для кого-либо «литеры или шрифт для печатания» или будет трудиться в какой-либо типографии без разрешения Ивана Федорова, он должен будет заплатить штраф 500 золотых и, кроме того, возместить ущерб, причиненный Ивану Федорову, передав ему еще 500 золотых. Гринь обещал также

¹⁸ Там же, с. 47—52, № 23.

окончить работу над шрифтом, который он начал делать для Ивана Федорова, за что первопечатник должен был заплатить ученику 100 золотых. Типограф обязался не давать этой работы никому другому, кроме Гриня. В противном случае он должен был заплатить ученику отступные — 200 золотых. При нарушении соглашения по вине Ивана Федорова на него накладывался штраф в том же размере, что и на Гриня. Думается, что князь Константин Острожский не стал бы именовать молодого человека, совсем недавно освоившего тайны мастерства, «очень знающим типографом». Впоследствии, после смерти Ивана Федорова, Гринь Иванович никак и нигде не проявил себя. Имя его после 1583 г. в документах не встречается.

Акты, называющие Ивана Федорова «служебником» князя в 1582—1583 гг., как будто бы свидетельствуют, что «распри» между Константином Острожским и печатником не было и что последний продолжал оставаться на службе у волынского магната. Показательно, что «типографом наивысшего князя Острожского, киевского воеводы» называют Ивана Федорова даже те документы, которые были составлены после его смерти, например акты от 17 декабря 1584 г.¹⁹

Если Иван Федоров остался на службе у князя, то как соотносить это с известиями о его финансовой активности в 1582—1583 гг., очевидно связанной с желанием основать во Львове новую типографию? Да и епископ Гедеон Балабан в своем послании от 18 ноября 1585 г., призывая мирян жертвовать деньги на выкуп типографии Ивана Федорова у ростовщиков, свидетельствовал, что печатник «зблизился был зо всіми варстаты своїми до міста славнаго Львова»²⁰. Факты не противоречат только что высказанной гипотезе. Дело в том, что Иван Федоров имел не одну, а несколько типографских мастерских. Одну из своих львовских типографий вместе с 140 «русскими книгами» он еще в 1579 г. заложил за 411 золотых Израилю Якубовичу²¹. Исследователи полагают, что эта типография была заложена лишь формально и находилась в работе, причем трудился в ней сын печатника, Иван Иванович²². Так или иначе, но Якубович не торопился взыскивать долги с Ивана Федорова. Он предъявил свои претензии 3 де-

¹⁹ Там же, с. 71—73, № 40, 41.

²⁰ Там же, с. 81.

²¹ Там же, с. 69—70, № 38.

²² См.: *Пашицкий С. Л.* Иван Федоров, московский первопечатник. Пребывание его во Львове.— Рус. старина, 1884, т. 151, № 3, с. 468.

кабря 1584 г., лишь через год после смерти типографа, почти одновременно с князем Константином Острожским.

Были еще две мастерские: одна из них, как свидетельствует акт от 9 сентября 1585 г., «со всеми инструментами и литерами, другая же — без всяких принадлежностей»²³. Эти типографии, а также 200 «русских Библий без начальных листов» были заложены Иваном Федоровым краковскому купцу Фольтыну Бертольдо, уполномоченным которого во Львове был аптекарь Иероним Витенбергер. По его требованию 2 октября 1585 г. мастерские эти были описаны войтом, магистром Альбертом Педианом, а также присяжными лавниками Станиславом Смешеком, Каспаром Гулинским и Станиславом Ансерином. Хранились вещи в подвале каменного дома богатого львовского купца Ивана Бильдяги на Русской улице. В описи названы, «во-первых, вся столярная работа, то есть печатный стан со всеми принадлежностями из дерева — 90 польских золотых. Далее — большой литой медный винт с гайкой и с медной пластиной, которую кладут под литеры, а также с пластиной, которой прижимают литеры, и с рамой, в которую помещают литеры. Всего — 5 медных предметов, весящих 8 камней и 7 безменов. Если считать за камень с работой по 6 золотых, вся сумма составляет 52 польских золотых и 6 грошей. Там же 120 полных Библий в тетрадах, стоимостью каждая по 4 польских золотых, а также 80 неполных Библий по 2 золотых и 15 грошей. Литер оловянных не было найдено, за исключением тех, что заключены в раме; они не подвергались оценке»²⁴.

Хорошо оборудованная типография оставалась и в Остроге. В 1583—1584 гг. здесь были напечатаны «Послания» константинопольского патриарха Иеремии, полемические сочинения «О единой истинной православной вере и св. соборной апостольской церкви» и «О крестном знамении», а возможно, и те недатированные Азбуки, которые в недавнем времени были обнаружены в Англии и Болгарии.

Иван Федоров, оставаясь на службе у князя, предпринимал шаги для возобновления собственной типографско-издательской деятельности во Львове. Предложение поехать в Рим не было по душе первопечатнику, видевшему свое призвание в том, чтобы «духовные семена по вселенной рассевати». Десять лет назад он отказался последовать совету Г. А. Ходкевича оставить свое «художество наруч-

²³ Першодрукар, с. 76—78, № 46.

²⁴ Там же, с. 78—80, № 47.

графии на коммерческой основе. В 60—70-х годах XVI в. Иван Федоров и Петр Тимофеев Мстиславец были единственными печатниками кирилловского шрифта во всем Великом княжестве Литовском, если не считать не имевшие коммерческого характера протестантские типографии Симона Будного и Василия Тяпинского. В 80-х годах положение изменилось. В Вильне работала типография Василия Гарабурды, которая 4 августа 1582 г. выпустила в свет Октоих. Появление близкой копии заблудовского Учительного евангелия, очевидно перепечатанного Гарабурдой, серьезно нарушало планы Ивана Федорова. В 1582 г. возобновили печатание славянских книг богатые виленские купцы Кузьма и Лука Мамоничи. Их типографскую деятельность защищала королевская привилегия 1576 г. Продолжала работать и острожская типография.

Конкурировать с Мамоничами и Гарабурдой Ивану Федорову было нелегко. Он отлично это понимал, но решил попытаться счастья, не порывая окончательно с князем Острожским. Прежде всего ему нужна была материальная независимость. Типограф перебрался во Львов скорее всего в самом начале 1583 г., перед этим тщательно готовясь к переезду. Его пребывание во Львове зафиксировано 3 февраля, 5 марта, 19 марта и 10 мая 1582 г. Возобновление работы типографии, которую печатник думал поставить достаточно широко, требовало хороших и верных помощников. Заботы о помощнике нельзя связывать со старостью Ивана Федорова и физической немощью в последние годы его жизни. Печатник все еще был крепок физически и силен духом.

Денег, полученных Иваном Федоровым у работодателей, на все затраты по возобновлению типографии, видимо, не хватило. Некоторыми средствами ссудили печатника его львовские приятели. Так, отец Леонтий отдал ему 80 золотых, принадлежавших монастырю св. Онуфрия. Впоследствии, после смерти Ивана Федорова, в обеспечение этой суммы он взял 40 экземпляров Апостола²⁵.

Пытаясь преодолеть финансовые затруднения, Иван Федоров вспомнил о ремесле, основами которого он овладел, по-видимому, еще в Москве.

Иван Федоров — литейный мастер. Характеризуя эпоху Возрождения как «величайший прогрессивный переворот из всех пережитых до того времени человечеством», Фридрих Энгельс писал, что эта эпоха «нуждалась в титанах и...

²⁵ Першодрукар, с. 98—99, № 63.

породила титанов по силе мысли, страсти и характеру, по многосторонности и учености». «Тогда,— продолжает Энгельс,— не было почти ни одного крупного человека, который не совершил бы далеких путешествий, не говорил бы на четырех или пяти языках, не блистал бы в нескольких областях творчества»²⁶. Думается, что к числу таких титанов с полным правом отнесен и Иван Федоров.

В январе 1583 г. первопечатник находится в Кракове. Вместе с ним приезжает львовский пушкарь и литейный мастер Данило Король, или Кениг, а также Сацко Сенькович, сын его друга Семена Седляра. Путешественники остановились на Страдомском предместье в доме местного лавника Андрея Сливки. Здесь при поручительстве Сацко Сеньковича Данило одолжил Ивану Федорову 136 золотых²⁷. Данило, видимо, не раз выручал печатника. В следующий раз он через того же Сацко одолжил типографу 71 золотой, а также два золотых перстня стоимостью в 10 венгерских червонцев²⁸.

Сведения о цели поездки в Краков находим в записях, сохранившихся на страницах казначейских книг, в которых регистрировались различные выплаты, произведенные повелением короля Стефана Батория. Записи сделаны между 9 и 12 января 1583 г.: «Ивану Федоровичу друкарю Москвитину посланному Его Королевским Величеством во Львов по делу отливки малой войсковой пушки, на путевые расходы выплачено 45 золотых. Ему же на медь и на другие расходы, связанные с литьем малого орудия по образцу, хранящемуся у львовского старосты, в соответствии с квитанцией ассигновано 70 золотых и 50 денаров»²⁹.

Нет ничего удивительного в том, что Иван Федоров, владея техникой литейного производства, взялся за изготовление пушки. Стал же впоследствии его ученик Анисим Михайлов Радишевский, учившийся в острожской типографии, главным пушкарским мастером Московского государства. Думается, нет нужды считать Ивана Федорова лишь подставным лицом, как это делают некоторые исследователи, полагающие, что заказ Стефана Батория предназначался для Данилы Кенига. Имя Кенига хорошо знали в военных кругах Польско-Литовского государства. Он был го-

²⁶ Маркс К., Энгельс Ф. Соч. 2-е изд., т. 20, с. 346.

²⁷ Першодрукар, с. 71—72, № 40.

²⁸ ЦГИА УССР во Львове, ф. 52, № 383, с. 1163.

²⁹ Źródła dziejowe. Księgi podskarbińskie z czasów St. Batorego. W-wa, 1881, t. 9, s. 119.

родским пушкарем Львова с 1579 г. и, очевидно, познакомился с Иваном Федоровым в 1580 г., когда выполнял заказ князя К. К. Острожского на изготовление 63 пищалей для Дубны. К 1582 г. город Львов соорудил для Даниила литейную мастерскую, где он должен был отливать пушку и колокола, изготавливать порох, снаряды для фейерверков, а также наблюдать за правильностью городских весов. В 1584 г. Данило отлил для Львова пушку весом в 17 центнеров. Интересы Кенига не ограничивались литейным делом. Имя его не раз упоминается в львовских актах в связи с финансовыми и торговыми операциями. Кениг поддерживал торговые отношения с силезскими промышленниками, у которых он закупал медь. В Силезию он вывозил свинец и соленую рыбу. Предприниматель широкого размаха, каким был Кениг, не нуждался в заказах через подставных лиц.

В 1964 г. польский историк техники В. Губицкий обнаружил в фонде «Тайный архив» Архива земли Саксония документ, исключительно важный для нашей темы, — Письмо, адресованное саксонскому курфюрсту Августу. Приводим его в отрывках:

«...Многие превосходные знатоки военного искусства как практики, так и теоретики о светлейший и могущественнейший, достойнейший электор Священной Римской империи, благорассудным уговором склонили меня, недостойного, к тому, чтобы я осмелился писать Вашему светлейшему Величеству...

Молва гласит, что Ваше светлейшее Величество великодушен в своей благосклонности не только к тем, кто создал основы военного искусства, но также и к тем, кто хорошо владеет этим искусством. С божьей помощью я долгие годы и много занимался такой военной практикой, а посему я решил ниспосланные мне богом дары в этой области изложить перед Вашим светлейшим Величеством не на словах, а на деле.

Пусть вольно мне будет откровенно признаться, что, поразмыслив и не щадя сил своих... я прибыл из далекого края в Вену, чтобы представить способ практического использования изобретения, которого до сих пор никто из людей не видел, но некоторые вводили меня в заблуждение одними только посулами и одной только надеждой на выгоду, никакой платы не обещая, хотя и старались подсмотреть и раскрыть мое изобретение. Я решил, что лучше вернуться домой, нежели столь важное для каждой провинции и для каждого государства изобретение выявить всем, без всякой для этого личной пользы...».

Иван Федоров писал, что его изобретение «позволяет из отдельных частей составлять пушки, кои разрушают и уничтожают самые большие крепости и хорошо укрепленные поселения, меньшие же объекты взрывают в воздух, разносят на все стороны и сравнивают с землей,— я уже тогда на собственные деньги изготовил одну такого рода сложенную из частей пушку. Вес ее составляет три гири, которые называют центнерами. Этот образец пушки осматривали Его императорское величество, а также эрцгерцоги, и они очень хвалили его. Когда же они хотели разузнать секрет обращения с ней и сущность ее действия, я был готов открыть им секрет моего изобретения, поставив им определенные условия, на которые они не согласились. Поскольку не было достигнуто такое соглашение, которое бы удовлетворило мои требования, я решил прибыть к Вам, Ваше Величество, и предложить мое секретное изобретение, послав сначала сие письмо... Итак, я владею искусством изготовления складных пушек. Оно заключается в том — я не буду занимать времени Вашего Величества перечислением подробностей,— что каждую без исключения такого рода пушку, практическое назначение которой зависит от ее размеров, можно разбирать на отдельные, строго определенные составные части, а именно на пятьдесят, сто и даже, если потребуется, на двести частей, в зависимости от установленной величины и калибра каждой пушки.

Ежели бы такого рода орудие собирать и монтировать в безопасном и удобном месте, и ежели войско будет иметь его с собой в походе, чтобы разрушить или взять какую-то крепость либо завоевать государство, то части или частицы такой пушки, пригодной для стрельбы, можно доделать и восполнить до числа пятидесяти за три дня и три ночи. Ежели бы, однако, такая пушка по какой-либо внезапной причине разорвалась, то только одна ее часть может быть повреждена, а не все орудие. Но такую малую составную часть можно доделать и присоединить за один день, конечно, если есть для этого необходимый опыт и знание. На обратном пути после победы над врагом можно такие пушки опять разобрать на части. Но если бы нужда была большая и неприятель очень теснил, то такого рода пушки за один день можно разобрать на части и разместить их отдельно. Кроме того, для подвоза и проверки такого орудия не требуются ни ящики, ни повозки на колесах, укрепленных железом. Стало быть, их можно легко привести в действие как на колесах, так и без колес.

При всем этом, милостивый князь, я сделал изобретение в деле ручных бомбард. Сто моих бомбард могут причинить неприятелю столько же вреда, сколько четыреста (используемых до сих пор). Я могу доказать это на опыте Вашему светлейшему Величеству. Поэтому, прочитав внимательно мое письмо, соблаговолите, Ваше светлейшее Величество, не пренебречь моими услугами, но рассмотреть их и изучить...

Написано в Вене 23 июля 1583 года.

Вашего светлейшего Величества

покорный слуга

Иван Федорович Москвитин

Типограф греческий и славянский»³⁰.

Находка польского ученого внесла важные штрихи в биографию человека, труды которого глубоко интересуют и волнуют нас. Ни одной строки, написанной Иваном Федоровым, до нас не дошло. Человек, подаривший России и Украине книгопечатание, не оставил потомству автографа. Впрочем, автограф ли найден в дрезденском «Тайном архиве»? Полностью быть уверенным в этом нельзя. Почерк письма тверд и хорошо отработан, выделения воспроизведены четкими капитальными буквами. Видно, что писал каллиграф-профессионал. Не писарская ли это копия? Письмо проштемпелевано личной печаткой Ивана Федорова с изображением его типографского знака. Но ведь он мог запечатать и письмо, продиктованное писарю? Остается подождать другие находки. Мы верим, что они будут. Лишь после этого можно будет судить, является ли автографом письмо от 23 июля 1583 г.

Письмо написано в Вене. Как попал туда Иван Федоров? Применить свои знания пушечного дела он мог и при дворе Стефана Батория. В январе 1583 г. первопечатник, получив у польского короля заказ на малую войсковую пушку, отправился во Львов выполнять заказ. 26 февраля в львовском Гродском суде Иван Федоров заключил мировую с Гринем Ивановичем. В промежутке между 26 февраля и 23 июля 1583 г. Иван Федоров проделал далекое и нелегкое по тем временам путешествие из Львова в Вену, где успел побывать у императора Рудольфа II и продемонстрировать ему и эрцгерцогам изобретенную им пушку.

³⁰ *Губицкий В.* Первопечатник Иван Федоров — пушечный мастер. — Вopr. ист. естествознания и техники, 1969, вып. 2 (27), с. 58—63.

Самое время вспомнить о предложении князя Острожского римскому папе, о чем мы узнали из письма Болоньетти от 20 июля 1583 г. Иван Федоров не мог одобрить переговоры князя с Ватиканом. Однако отказаться от поручения он не решился: материальная основа для возобновления типографии во Львове еще не была создана. Первопечатник, отправляясь в далекое путешествие, не торопится. До Рима Иван Федоров так и не доехал, ибо мы не знаем ни одного ватиканского издания, напечатанного кирилловским шрифтом, сколько-нибудь напоминающим московский или острожский шрифты русского первотипографа.

Сделав остановку в Вене, Иван Федоров воспользовался ею, чтобы познакомиться императора Рудольфа со своим изобретением в пушечном деле. В случае успеха это помогло бы ему стать независимым от князя К. К. Острожского. Почему же все-таки Иван Федоров не обратился с тем же к Стефану Баторию? Можно предположить, что первопечатник не хотел давать в руки польскому королю мощное оружие для борьбы с Московским государством, убежденным противником которого был Баторий. Как же тогда он принял заказ короля на малую войсковую пушку в январе 1583 г.? Такая пушка имела лишь оборонительное значение и за пределы Львова, скорее всего, не вывозилась.

Император Рудольф II, в противоположность Баторию, был другом Москвы — это было известно. В 80-х годах XVI в. намечалась военная коалиция Москвы и Вены. Поэтому-то Иван Федоров мог предложить свое изобретение императору. Об изобретении в письме говорится неясно. Иван Федоров не хотел полностью раскрывать карты. Открытие, по его мнению, должно было совершить революцию в военной технике. Можно судить, что это была многоствольная мортира с взаимозаменяемыми частями. Чтобы ее построить, нужно было решить технически сложные проблемы, связанные со стандартизацией, как мы сказали бы сейчас, отдельных деталей. Если в процессе эксплуатации какая-либо из деталей была бы повреждена, это не отразилось бы на работе всего устройства. Поврежденную деталь можно было легко заменить. Взаимозаменяемость отдельных частей позволяла хранить орудие в разобранном виде. Перед походом его можно было собрать «за три дня и три ночи». В исторической перспективе изобретение Ивана Федорова имело значение, далеко выходящее за пределы военной техники. Уяснение смысла взаимозаменяемости способствовало созданию машиностроения, переходу от ручной техники изготовления машин к машинной.

Что же касается военно-технической стороны вопроса, то Иван Федоров мог познакомиться с ней на Московском пушечном дворе. Знал он, конечно, и мастеров, работавших здесь. Один из них — прославленный Андрей Чохов через 5 лет после демонстрации в Вене орудия Ивана Федорова, в 1588 г., изготовил ствольную мортиру — «пицаль меденую, что в ней сто зарядов». Технический смысл этой новинки военной техники очень близок к изобретению Ивана Федорова.

«Я решил прибыть к Вам, Ваше величество», — писал Иван Федоров саксонскому курфюрсту Августу 23 июля 1583 г. Итак, вместо Рима первопечатник собирался отправиться в Дрезден. Побывал ли он в столице Саксонии? В «Тайном архиве» курфюрстов, где было найдено письмо Ивана Федорова, нам не удалось обнаружить ни ответа на это письмо, ни каких-либо других документов, с ним связанных. Вспомним, однако, об Азбуке 1578 г., найденной в Готе. В экземпляре имеется владельческая запись немецкого востоковеда Элиаса Хуттера, датированная 1583 г. С 1579 по 1583 г. Хуттер жил при дворе курфюрста Августа. Сохранилось письмо славянского просветителя Адама Богорича от 31 июля 1583 г., из которого явствует, что в распоряжении Хуттера в это время уже находилась «русская или московитская Библия», в которой мы можем видеть лишь Острожскую Библию³¹. Как попали Азбука 1578 г. и Острожская Библия к Хуттеру? Если намерение Ивана Федорова приехать в Дрезден осуществилось, можно предположить, что книги были переданы немецкому ученому первопечатником лично. Но более вероятно, что Хуттер, собиравшийся издать многоязычную Библию, давно поддерживал связи с волынским культурно-просветительным кружком и знал Ивана Федорова по переписке.

Когда умер и где похоронен Иван Федоров? Письмо Ивана Федорова из Вены написано 23 июля 1583 г. В декабре того же года типограф скончался во Львове. Как протекала его жизнь в августе—ноябре 1583 г., что явилось причиной его смерти? Пока ответов на эти вопросы нет.

Направляясь в Вену через Краков, Иван Федоров договорился с тамошним купцом Фольтыном Бертольдо о залоге двух типографских мастерских и 200 экземпляров Библий. Залог был фиктивным. Еще ранее первопечатник попросил

³¹ См.: *Claus H. Zur Geschichte der deutschen Besitzer des Gothaer Bändchens.* — In: *Grasshoff H., Simmons J. S. G. Ivan Fedorovs... Lesebuch von 1578...* В., 1969, S. 27.

Сацко Сеньковича, сына седляра Семена Калениковича, выкупить книги у поверенного Бертольдо во Львове— аптекаря Иеронима Витенбергера, с тем чтобы постепенно реализовать их. 3 августа 1583 г. Сацко и его жена Евфимия Богатыревна явились в Гродский суд и заявили, что они «получили из рук почтенного Иеронима, аптекаря, львовского горожанина, в свои собственные руки книги — Библии на русском языке в числе 200 экземпляров»³². В обеспечение долга они поручились всем своим состоянием и 400 шкурками кожи, привезенными из Москвы.

Вернувшись во Львов, Иван Федоров поселился «в доме пана Антоха, где и умер» — так говорится в документе от 10 октября 1598 г.³³ Э. Ружицкий отождествил «пана Антоха» с Антоном Абрагамовичем, членом Успенского братства, впоследствии львовским подвоеводой³⁴. По специальности он был портным. Акт 1587 г. рассказывает нам о том, что Антон Абрагамович и его жена Марухна заложили львовским горожанам Фридерiku Галлу и Адаму Фаурбаху свой дом на Подзамчье, неподалеку от Краковских ворот³⁵. С другой стороны, известно, что 19 апреля 1582 г. портной Матвей и его жена Софья отказали Абрагамовичу свой дом, стоявший на Подзамчье, «под горой Льва у Высокого замка». В одном из этих домов и скончался Иван Федоров. Перед смертью он подарил детям Семена Калениковича 150 золотых³⁶. Этот дар свидетельствует о том, что с Сацко Сеньковичем, сыном Калениковича, у первопечатника до последних дней оставались хорошие отношения.

Накануне кончины типографа, 14 декабря 1583 г. по н. с., Сацко явился в войтовское правление Львова и наложил «законный арест на все в целом и на каждое в отдельности движимое и недвижимое имущество почтенного Ивана Мосха, типографа русских книг, которое подлежит львовской городской юрисдикции и находится в других местах, на сумму около 500 золотых»³⁷. За день пред тем, 13 декабря 1583 г., такой же арест на имущество Ивана Федорова, но на сумму в 150 золотых, наложил другой его кредитор — пушкарь и литейный мастер Данило Кениг³⁸.

³² Першодрукар, с. 52—53, № 24.

³³ Там же, с. 115—119, № 72.

³⁴ См.: Ружицький Е. Й. Нове про Івана Федорова.— Літ. Україна, 1972, 14 листоп.; Ісаєвич Я. Д. Першодрукар Іван Федоров і виникнення друкарства на Україні. Львів, 1975, с. 112.

³⁵ См.: Roczniki biblioteczne, 1975, z. 1/2, s. 297.

³⁶ Першодрукар, с. 118.

³⁷ Там же, с. 55, № 26.

³⁸ Там же, с. 54, № 25.

Как Сацко, так и Данило были друзьями первопечатника, они не предъявляли претензий при жизни первопечатника. Но, когда его смерть стала неизбежной, они сочли необходимым защитить свои имущественные интересы.

Умер Иван Федоров 5 (или по новому стилю — 15) декабря 1583 г. Похоронили первопечатника на кладбище при Онуфриевском монастыре, а возможно и в самой церкви этого монастыря. На могилу положили надгробную плиту, история которой была поистине драматической³⁹.

Впервые о плите упомянул Гавриил Попель, написавший в 1771 г. «Книгу истории монастыря львовского святого Онуфриевского». В рукописной хронике под 1583 г., приняв день смерти за день погребения, он указал: «Дня 5 декабря был погребен при церкви святого Онуфриевского львовский какой-то друкарь, называемый Москвицким—свидетельствует его каменное надгробие, использованное затем для настилки пола под алтарем матери божией; необходимо сохранить для доказательства (существования) основанной здесь друкарни»⁴⁰.

В 1817 г. ректор университета и прокуратор Онуфриевского монастыря Модест Гриневецкий на полях хроники зарисовал герб типографа, воспроизведенный на его надгробии, а также попытался прочитать надпись на плите: «На том надгробии русская притертая надпись: ..ичь Друкарь Москвитин который своим тшаниемъ друкованіе занедбалое обновиль. Преставися въ Львове року АФПГ (1583) декемр Е (5)». В средней части над гербом стерто «оупокоенія», а далее видно — «воскресенія изъ мертвыхъ чаю». Ниже под гербом есть еще достаточно читаемая надпись: «Друкарь книг пред тымъ невиданныхъ». В том же 1817 г. Гриневецкий тщательно зарисовал плиту: рисунок, подаренный им варшавскому коллекционеру А. Лессерову, был опубликован в 1884 г.⁴¹

В России о надгробной плите Ивана Федорова впервые узнали в 1822 г. из письма польского археолога и историка З. Я. Доленга-Ходаковского к членам «Румянцевского кружка». Один из них, К. Ф. Калайдович, попросил собиравшегося в ту пору во Львов археографа П. И. Кеппена посетить Онуфриевский монастырь и зарисовать надгробие.

³⁹ См.: *Тонкова Р. М.* О судьбе надгробной плиты Ивана Федорова.— В кн.: Иван Федоров первопечатник. М.; Л., 1935, с. 157—166.

⁴⁰ Здесь и далее цит. по: *Скр Й.* Монастирські записки про надгробний камінь І. Федорова.— Записки чина св. Василя Великого, 1925, т. 1, вып. 2—3, с. 379.

⁴¹ См.: *Kłosy.* W-wa, 1884, N 979, s. 218.

П. И. Кеппен приехал во Львов в конце января 1822 г. Церковь св. Онуфрия принадлежала василианскому монастырю — «чину св. Василия Великого». Прокуратор василиан Модест Гриневецкий радушно встретил русского археографа, ознакомил с богатой монастырской библиотекой и показал надгробную плиту первопечатника. П. И. Кеппен описал плиту и опубликовал текст надписей на ней, правда не без ошибок⁴². Ошибки эти были вскоре же исправлены К. Ф. Калайдовичем, который опубликовал и рисунок П. И. Кеппена⁴³. На рисунке изображен вытянутый по вертикали прямоугольник. В центре его угадывается изображенные типографского знака Ивана Федорова. Над знаком и под ним трехстрочные надписи. Сверху: «оупокоенія воскресенія из мертвых чаю». Снизу: «друкаръ книгъ пред тымъ невиданныхъ». По краю камня идет надпись из четырех строк — двух вертикальных и двух горизонтальных. Верхнюю горизонтальную строку П. И. Кеппен прочитать не смог, на рисунке ее нет. То, что было им воспроизведено, читается так: «...іч друкаръ Москвитинъ которыі своимъ тщаніемъ друковане злиедбалое обновили преставися в Лвове року АФПГ декевр...».

Публикуя надпись, К. Ф. Калайдович внес отдельные исправления в нее, и в частности указал, что вместо «злиедбалое» нужно читать «занедбалое».

В 20-х годах XIX в. во Львове побывал русский путешественник А. Глаголев. В книге, изданной в 1837 г., он приводит текст надписи на надгробной плите Ивана Федорова, всецело следуя транскрипции П. И. Кеппена⁴⁴. А. Глаголев, по-видимому, не знал, что за год перед этим, в 1836 г., западноукраинский историк Д. И. Зубрицкий внес в транскрипцию надписи существенное дополнение, указав дату смерти первопечатника 5 декабря 1583 г., которую П. И. Кеппен разобрать не мог⁴⁵.

Между листами 72 и 73 рукописной хроники Онуфриевского монастыря, составленной в 1771 г., вклеен листок с записью на латинском языке о посещении монастыря 20 ок-

⁴² См.: *Keppen P. I.* Список русским памятникам, служащим к составлению истории художеств и отечественной палеографии. М., 1822, с. 88.

⁴³ См.: *Калайдович К. Ф.* Записка об Иване Федорове. — Вестн. Европы, 1822, № 11/12, с. 301. Рисунок, исполненный гравюрой на металле, приложен к № 14 того же журнала.

⁴⁴ *Глаголев А.* Записки русского путешественника с 1823 по 1827 годы. СПб., 1837, с. 146—147.

⁴⁵ См.: *Zubrzycki D.* Historyczne badania i drukarniach rusko-słowiańskich w Galicyi. Lwów, 1836.

тября 1835 г. группой русских ученых, которые тут же поименованы: «Профессор истории Погодин. Профессор археологии Надеждин. Директор Княжевич. Архивариус Киреевский. Князь Кропоткин»⁴⁶. Гости познакомились с надгробной плитой Ивана Федорова. М. П. Погодин обратил внимание на то, что плита разрушается, и попросил прокуратора монастыря В. Компаневича для лучшей ее сохранности вмуровать камень в стену церкви. Вернувшись в Москву, М. П. Погодин 12 октября 1837 г. написал В. Компаневичу письмо, в котором спрашивал: «Прошу Вас покорнейше уведомить меня, исполнена ли моя просьба о переставлении камня над могилою типографщика Федорова из пола в стену»⁴⁷. К сожалению, просьба эта так и не была выполнена.

Я. Ф. Головацкий, навестив в 1860 г. монастырскую церковь, видел, что плита еще лежала на месте. «Я осматривал праве уже забытый тот памятник. Он лежит по правой стороне от входа в церковь св. Онуфрия под лавками, на нем стоящими, вставленный в каменный пол. Состоит из четырехугольной плиты песчаника полтретья аршина длиной, а 1 1/5 аршина широкой, на которой з лицевой стороны во двох параллельных обводках выкована врезная круговая надпись. Сторона от запада совсем истерта, що неможно отчитати ничего, от севера читается: вичь друкаръ Москви[ти]нъ который своимъ тцаниемъ дру (з восточной стороны) кование занедбалое (далее с южной стороны) обновиль, преставися въ Л[вов]и року АФПГ (1583) Де. Наконец еще заходит надпись на западную сторону: Дех. М. прочее вытерто или вытоптано ногами. В середине герб, схожий с изображенным в конце Острожской Библии, выпукло выделенный с буквами по бокам вырезанными ІЮ. Вверху него над узловатым украшением якась надпись, из которой только отчитать можно во второй строце „ыними“, в третьей „Зъ мертвых чаю“. Ниже герба подобным же узлом вырезаны следующие слова — 1-я строка: Друкаръ книгъ. 2-я строка: Предъ тымъ не ви, 3-я строка: даных. Буквы надписи... по обыкновенію лапидарного почерка часто соединены по две и три. Понеже камень разломанный на середине, то некоторы буквы надписи выкрушились»⁴⁸. Итак, в 1860 г. надгробная плита Ивана

⁴⁶ *Скр Й.* Указ. соч., с. 380.

⁴⁷ *Щурат В.* Довкола намогильного камня Ів. Федорова.— Записки чина св. Василия Великого. Жовква, 1924, т. 1, вып. 1, с. 140.

⁴⁸ *Головацкий Я. Ф.* Начало и действие Старопопийского братства во Львове по отношению историко-литературному.— В кн.: Зоря Галицкая яко Альбу на год 1860. Львов, 1860, с. 472.

Федорова уже была разломана пополам, а часть надписи не читалась.

Прошло еще 13 лет. В 1873 г. председатель Московского археологического общества А. С. Уваров побывал в Онуфриевском монастыре, чтобы повидать надгробие Ивана Федорова. Уваров, по словам М. Мациевского, автора «Истории монастыря чина св. Василия Великого», «вельми урадовався, ще еще подпись на камены не была совершенно зтерта». Он срисовал плиту, а также заказал ее гипсовый слепок, который, как утверждает тот же Мациевский, «художники львовские изделали»⁴⁹. Слепок был увезен в Москву и здесь передан в Московскую Синодальную типографию. Его вделали в торец шкафа Типографской библиотеки. Снимок слепка неоднократно воспроизводился. Надпись на нем читается совершенно четко. По периферии: «Іоанъ Ѳеодоровичъ друкарь Москвитинъ который своимъ тщаниемъ друкованіемъ занедбалое обновишь преставися въ Львовъ АФПГ року (1583) декемвр S (6)». В центре: «Оупокоенія въскреснія из мертвых чаю друкарь книгъ пред тымъ невиданныхъ»⁵⁰.

Последним видел плиту западноукраинский историк А. С. Петрушевич, который побывал в Онуфриевском монастыре 14 августа 1883 г. «Надгробный камень,— рассказывал он,— почти один сажень долгою находится ныне в церкви св. Онуфрия в притворе близ главных дверей, с правой стороны под стеною, закрыт теперь скамейками. Камень сей некогда находился извне церкви и сюда позднее употреблен был для вымощения пола в притворе»⁵¹.

Несколько месяцев спустя надгробная плита исчезла. 1 декабря 1883 г. О. А. Мончаловский на страницах львовской газеты «Слово» обвинил игумена Онуфриевского монастыря Климента Сарницкого в преднамеренном уничтожении надгробия⁵². Оправдываясь, К. Сарницкий 9 декабря 1883 г. в присутствии 6 свидетелей составил протокол о том, что камень рассыпался, когда его приподняли, ремонтируя пол церкви. С. Л. Птапицкий, бывший в ту пору во Львове, описывал этот прискорбный случай в следующих словах: «Осенью... производился ремонт всей церкви, сдела-

⁴⁹ Скр. И. Указ. соч., с. 380.

⁵⁰ См.: Иван Федоров первопечатник, с. 159.

⁵¹ Петрушевич А. С. Иван Федоров — русский первопечатник: Ист.-библиогр. рассуждение. Львов, 1883, с. 25.

⁵² См.: Руслав (Мончаловский О. А.) Трехсотая годовщина кончины Ивана Федорова, первого русского книгопечатника.— Слово, 1883, 1 дек.

на перестилка пола и положен новый асфальтовый. Старые камни убирались, но не археологами, а простыми рабочими, под присмотром монастырской братии. Лом каменщиков коснулся и камня Федорова. Отец игумен свидетельствует, что песчаник, выветрившийся через 300 лет, не выдержал напора лома и рассыпался в кусочки. Не удалось их собрать в единое целое и, таким образом, единственный наглядный памятник волею непостижимой судьбы исчез с лица земли»⁵³.

На этом можно было бы поставить точку. Однако 18 лет спустя, в 1901 г., во Львове побывал русский археолог Г. А. Воробьев, впоследствии утверждавший, что он видел надгробие Ивана Федорова «недалеко от главного входа... под лавками» и сумел даже прочесть надпись на нем. Удалось якобы повидать плиту и журналисту А. Ходоровскому (Ардову), посетившему Львов в 1914 г. Плиту эту будто бы показывал ему игумен монастыря — «не очень старый иеромонах в типичном для василианцев подряснике и маленькой скуфейке». Находилась плита не в церкви, а во дворе. «С левой стороны у старинной тяжелой железной двери монастырской часовни, — рассказывал Ходоровский, — я действительно замечаю грязную, порядочно стертую плиту. Она вделана в стену. Вделана примитивно, без защиты или прикрытия. От этого плита все время подвергается действию влаги, размывающей врубленную надпись. Прочесть надпись на плите сейчас уже невозможно. Если встать подальше, можно еще разобрать два-три слова»⁵⁴. Печать комментировала сообщение А. Ходоровского, как «радостную весть». Стали даже собирать деньги на перенос плиты в Москву. Однако побывавший вскоре во Львове искусствовед и любитель старой книги В. Верещагин на страницах журнала «Старые годы» написал совершенно противоположное: «Время этой плиты не пощадило»⁵⁵. Противоречие было замечено. «Где же правда? — вопрошал журнал «Наборщик и печатный мир»⁵⁶. В своем письме в редакцию журнала В. Верещагин еще раз высказал твердое убеждение в том, что надгробия Ивана Федорова больше не существует»⁵⁷.

⁵³ Пташицкий С. Л. Указ. соч., с. 478.

⁵⁴ Воробьев Г. А. В столице Галицкой Руси. — Ист. вестн., 1901, окт., с. 298, 312; Ардов А. Памятники русской истории в Галиции. — Нива, 1915, № 9, с. 174—175.

⁵⁵ Верещагин В. Старый Львов. — Старые годы, 1915, апр.-май, с. 52.

⁵⁶ Наборщик и печатный мир, 1915, № 183, с. 1516—1517.

⁵⁷ См.: Верещагин В. По поводу статьи «Где же правда?» Письмо в редакцию. — Наборщик и печатный мир, 1915, № 187, с. 1687.

Прошло несколько лет; 8 ноября 1923 г. луцкий епископ Иосиф, ссылаясь на игумена Онуфриевского монастыря Мелетия Лончину, составил новый протокол, посвященный судьбе надгробной плиты. Утверждалось, что она замурована около алтаря правой боковой часовни Онуфриевской церкви. В феврале 1924 г., когда отмечалось 350-летие украинского книгопечатания, И. Кревецкий отправился к Мелетию Лончине, чтобы разобраться во всех этих противоречивых свидетельствах. Лончина заявил, что еще в 1887 г. он осматривал Онуфриевскую церковь вместе с тогдашним игуменом Климентом Сарницким, который и указал ему на плиту не более метра длиной, замурованную в пол часовни, слева от престола: «Вот плита первого русского друкаря Ивана Федорова»⁵⁸. В 1903 г. церковь снова ремонтировали. Тогда-то, по словам Лончины, архитектор И. Левинский возвел новую стену, закрывшую надгробие первопечатника. И. Кревецкий опубликовал чертеж, указывающий место, где должна была находиться плита. Пытаясь примирить две разноречивые версии Сарницкого, он утверждал, что в 1883 г. игумен говорил об уничтожении лишь части плиты. Уцелевший фрагмент ее будто бы был вмурован в пол, а затем закрыт стеной. Фрагмент неоднократно искали. В 1954 г. Львовский исторический музей провел зондаж стены через штукатурку, налево от алтаря правого придела. В 1971 г. была разобрана часть кладки в правом нефе церкви. Были обнаружены заложенные когда-то двери в ризницу, порогом которых служила надгробная плита львовского мецанина XVII в. Пантелеймона Левковича⁵⁹. Были обнаружены и остатки захоронения старого мужчины и высказано осторожное предположение о том, что нашли могилу Ивана Федорова.

Отсутствие надгробной плиты не дает нам возможности проверить, какая дата была указана на ней. Первые авторы, писавшие о плите, датой кончины Ивана Федорова называют 5 декабря 1583 г. Лишь в 1874 г. появляется новая дата: 6 декабря 1583 г. Ее предлагает А. С. Петрушевич. То же число совершенно ясно читается на слепке А. С. Уварова. Противоречие заметил еще в 1893 г. С. Т. Голубев. По его мнению, все ранние авторы читали

⁵⁸ *Кревецкий Ив.* Доля надгробного камня Ив. Федоровича.— *Стара Україна*, 1924, № 2/5, с. 48—51.

⁵⁹ См.: *Свешников И. К.* Поиски места погребения Ивана Федорова и его надгробной плиты.— В кн.: *Федоровские чтения*, 1978. М., 1981, с. 57—63.

запись на надгробии ошибочно — они принимали кирилловскую цифру S (6) за арабскую 5⁶⁰. Мы принять этот довод не можем. Наивно было бы полагать, что Д. И. Зубрицкий или М. П. Погодин не знали кирилловской нумерации. Отметим, наконец, что на ранних рисунках плиты, сделанных М. Гриневецким в 1817 г. и П. Кеппенем в 1822 г., верхней правой части с датой смерти первопечатника нет: авторы рисунков не смогли прочесть этой части надписи, хотя в рукописной транскрипции М. Гриневецкий воспроизвел ее. Лишь на рисунке со слепка А. С. Уварова надпись читается совершенно отчетливо. Каким образом смог А. С. Уваров прочесть надпись в 1873 г., если на полвека раньше П. И. Кеппен не сумел этого сделать? Как удалось А. С. Уварову воспроизвести ее в полном виде, если еще в 1860 г. Я. Ф. Головацкий указывал: «Страна от запада совсем истерта, что немощно отчитати ничего»? По-видимому, уваровский слепок, который, к сожалению, также пропал, был скорее реконструкцией, нежели точной копией оригинала. А. С. Уваров частично осовременил и русифицировал правописание надписи. Так, в окончаниях он везде ставит «ъ» вместо «ь». Все это дает нам право думать, что на слепке могла быть искажена и дата кончины первопечатника.

В пользу даты 5 декабря 1583 г. свидетельствует надпись, сделанная украинской скорописью XVIII в. на экземпляре Апостола 1574 г., принадлежавшего Онуфриевскому монастырю. В надписи, опубликованной нами в 1964 г., указана дата смерти Ивана Федорова «АФПГ (1583) г. дня Е (5) декембр...»⁶¹. Дата приведена в кирилловской транскрипции, что позволяет опровергнуть версию С. Т. Голубева. Оканчивается надпись словами, свидетельствующими, что ее автор собственными глазами видел надгробие Ивана Федорова и именно оттуда списал дату. Каждый, подчеркивает он, кто сомневается, что типограф похоронен в Онуфриевской церкви, может взять Апостол 1574 г. в монастырской библиотеке, отнести его в церковь и сравнить изображения типографских знаков в книге и на надгробии.

Резюмируя, еще раз подчеркнем: первопечатник Иван Федоров скончался 5 (по новому стилю — 15) декабря 1583 г.

⁶⁰ См.: Голубев С. Т. Объяснительные параграфы по истории западно-русской церкви. — Киев. епарх. ведомости, 1893, № 12, с. 312—316.

⁶¹ См.: Немировский Е. Л. Когда умер и где похоронен первопечатник Иван Федоров. — Вопр. ист., 1964, № 6, с. 213—215.

Судьба типографий Ивана Федорова. Наследником Ивана Федорова был его сын—Иван Иванович Друкарович. Еще в пору несовершеннолетия сына Ивана типограф назначил опекуном своих детей и распорядителем имущества в случае его смерти «рурмайстера» Юрия — того самого водопроводчика, который поселился в «Кулганкивской каменице», где в 1573—1574 гг. жил Иван Федоров. Юрий, или Георгий, был близким другом семьи Ивана Федорова. 2 апреля 1584 г. он явился в Гродский суд и заявил, что отказывается «от опеки над имуществом и детьми, которую ему завещал покойный Иван Федорович, друкаръ со Львовского Подзамчья»⁶². Он не может осуществлять опекунство по той причине, что «старший сын покойного уже достиг совершеннолетия, и потому передает опекунство почтенному Ивану, сыну покойного Ивана Федоровича». О детях Ивана Федорова в документе говорится во множественном числе. Кроме сына Ивана Ивановича, о других детях никаких сведений не имеется.

Старший сын типографа попытался собрать долги, которых было немало. Иван Федоров в последние годы жизни находился в стесненных денежных обстоятельствах. Однако он был весьма далек от той крайней степени нищеты, о которой обычно повествуют авторы популярных статей и книг. Факты свидетельствуют, что и в эти тяжелые годы через руки первопечатника проходили большие суммы денег. Были у него и должники. 4 февраля 1584 г. Иван Друкарович выдал Ганусу, острожскому горожанину, доверенность на получение «долга в сумме пятнадцать литовских коп., которые дал его покойный отец друкаръ Иван с львовского Подзамчья честнейшему Нестору, протопону из Заблудова»⁶³. Нестор, служивший в заблудовской церкви Успения богородицы, по-видимому, принимал участие в распространении книг, напечатанных Иваном Федоровым. Сохранились экземпляры Апостола 1564 г. и Апостола 1574 г. с вкладными записями, сделанными рукой Нестора в 1578 и 1602 гг.⁶⁴ 27 марта 1584 г. Иван Друкарович уполномочил Мартина Голубниковича взыскать долг — 100 золотых с владельца бумажной мельницы в Буске Варфоломея, поставлявшего бумагу Ивану Федорову⁶⁵. Голубни-

⁶² Першодрукар, с. 60—61, № 31.

⁶³ Там же, с. 56, № 27.

⁶⁴ ГИМ, Цар. А15; БАН, 7.5.11 (инф. № 22). См.: *Немировский Е. Л. Возникновение книгопечатания в Москве. Иван Федоров. М., 1964, с. 175.*

⁶⁵ Першодрукар, с. 58—59, № 29.

кович, как и Иван Иванович, был переплетчиком. Он переселился на львовское Подзамчье из города Грубешова на Холмщине. С Иваном Ивановичем он, видно, дружил и в дальнейшем не раз помогал ему. Так, Голубникович заплатил киевскому горожанину Ивану Лозне 380 золотых и 10 грошей польскими деньгами за взятую Иваном Ивановичем в кредит «книжную лавку с изданиями виленской печати на русском языке»⁶⁶. Иван Иванович, следовательно, занимался и книжной торговлей, причем продавал не только издания Ивана Федорова, но и книги, изданные в Вильне. Права на все эти книги Иван Друкарович, явившись 27 ноября в львовский Гродский суд, уступил Мартину Голубниковичу. В тот же день сын первопечатника уполномочил Голубниковича вести все его дела — «выкупать и юридически требовать наследованное или заставленное им движимое или недвижимое имущество»⁶⁷. Возможно убытки Иван Друкарович гарантировал суммой в 500 золотых. Деньги это были немалые: бык в ту пору стоил во Львове 4 золотых. Сам Иван Иванович за несколько лет перед этим продал принадлежавшую ему часть дома и сад за 7 золотых.

18 июля 1584 г. Иван Иванович и Мартин Голубникович приехали в Вильну, чтобы получить долг в размере 123 коп и 37 грошей литовскими деньгами с некоего Яцка Максимовича. Остановились они у Кузьмы Мамонича, владевшего типографией в Вильне. Речь, видимо, идет о том самом Якове Максимовиче, который продавал в Вильне издания Ивана Федорова и еще в 1578 г. был должен ему 262 коп литовских грошей. Первопечатник поручил взыскать долг Тимофею Михайловичу. На этот раз долг Максимовича выплатил Кузьма Мамонич. Максимович получил от Ивана Друкаровича долговую расписку и обещал выдать такую же Мамоничу, но неожиданно умер. Кузьма Мамонич поехал во Львов и здесь 28 ноября 1584 г. Иван Друкарович и Мартин Голубникович, явившись вместе с ним в городскую Лаву, засвидетельствовали, что все было именно так, как Кузьма рассказывает⁶⁸.

Ивану Ивановичу не пришлось продолжить дело отца. В последний раз имя его упоминается в актах под 4 декабря 1584 г.⁶⁹ 9 февраля 1585 г. его уже не было в живых.

⁶⁶ Там же, с. 64, № 35.

⁶⁷ Там же, с. 64—66, № 36.

⁶⁸ Там же, с. 66—69, № 37.

⁶⁹ Там же, с. 69—70, № 38.

В этот день Иван Минец (или Минцевич) признал, что был должен «покойному Ивану Ивановичу». Часть долга — 95 золотых — он тут же заплатил его вдове Татьяне, а на 30 золотых выдал долговую расписку⁷⁰. Разгадку столь ранней гибели сына первопечатника находим в жалобе 1592 г. львовского братства на епископа Гедеона Балабана. Здесь рассказывается и о том, как властолюбивый и жестокий владыка, разгневанный за что-то на «Ивана сына друкаря», посадил его в яму и «на смерть уморил»⁷¹.

15 марта 1588 г. «честная Таця, вдова покойного Иваська переплетчика... продала Ивану седляру за 6 золотых два обжимных инструмента, именуемых „прассы“ и относящихся к переплетному ремеслу, из которых один предназначен для обжимки бумаги, а второй — для обрезки книг»⁷² — это все, что осталось у семьи от некогда превосходно оборудованной типографии Ивана Федорова.

Мастерские, заложенные Иваном Федоровым краковскому купцу Фольтыну Бертольдо, как уже известно читателю, хранились во Львове в доме Ивана Бильдяги. Стремясь заполучить типографию и книги, Сацко Сенькович, сын Семена Калениковича, 7 февраля 1584 г. заплатил аптекарю Иерониму, поверенному Бертольдо, «300 золотых польской монетой за русские книги Библии»⁷³. 9 сентября 1585 г. Сацко, его мать Анна и отчим Сенька Корунка засвидетельствовали в львовском гродском суде, что «почтенный Фольтын Бертольдо, краковский горожанин, при посредничестве почтенного Иеронима, аптекаря, львовского горожанина, передал им 200 книг, а именно русских Библий, частично неполных, а также две типографии или мастерские для изготовления подобных книг. Одна типография — со всеми инструментами и литерами, другая — без всяких принадлежностей»⁷⁴.

На имущество Ивана Федорова, находящееся в погребе дома Ивана Бильдяги, был наложен арест и Петром Риндфлешем, служебником князя К. К. Острожского⁷⁵. Аптекарь Иероним и Сенька Корунка потребовали, чтобы была составлена опись этого имущества. Для оценки наследства Совет города Львова создал комиссию, в которую вошли на-

⁷⁰ Там же, с. 73—74, № 42.

⁷¹ Monumenta Confraternitatis Stauropigiandae Leopoliensis. Leopoli, 1895, t. 1, p. 418.

⁷² Першодрукар, с. 95—96, № 60.

⁷³ Там же, с. 57—58, № 28.

⁷⁴ Там же, с. 76—78, № 46.

⁷⁵ Там же, с. 70—71, № 39.

стоятель Успенской церкви Григорий, священник Иосиф из церкви св. Федора на львовском Подзамчье, а также мастера столярного цеха Фома Сикст и Иван Кавка. 2 октября 1585 г. комиссия, а также войт Альберт Педиан и присяжные лавники Станислав Смешек, Каспар Гулинский и Станислав Ансерин посетили подвал дома Бильдяги и составили опись имущества⁷⁶, выдержки из которой приводились. Типографии были оценены в 142 золотых 6 грошей, а книги — в 640 золотых 1200 грошей.

Пытаясь закрепить за собой все это имущество, Сацко Сенькович еще ранее взял на себя долги Ивана Федорова. 17 декабря 1584 г. он заплатил пушкарю Даниле Кенигу 71 золотой польской монетой и 10 венгерских золотых, а также остаток от долга в 136 золотых по расписке Ивана Федорова, данной им в 1583 г. в Кракове Кенигу⁷⁷. В тот же день Сацко удовлетворил претензии и другого кредитора первопечатника — магистра Симона Бжезинского, заплатив ему 20 золотых⁷⁸. Каким-то образом были удовлетворены претензии и князя К. К. Острожского, ибо 31 июля 1585 г. Петр Риндфлеш заявил, что он «освобождает от ареста, наложенного от имени вельможного пана... на все движимое имущество, в первую очередь на собственные книги покойного друкаря русских книг Ивана Москвитина, которое находится в погребке почтенного Ивана Бильдяги»⁷⁹.

Сацко Сенькович и Семен Курунка, видимо, сами собирались заниматься типографским ремеслом. Однако они испугались конкуренции Успенского братства, которое выкупило типографию, заложенную Иваном Федоровым еще в 1579 г. Израилю Якубовичу. Братство заручилось поддержкой львовского епископа Гедеона Балабана. В своем послании от 18 ноября 1586 г. он обратился ко «всему православному христианству» с призывом жертвовать деньги на выкуп типографии Ивана Федорова, которую печатник «впадши в болезнь ко сомерти» «варстаты усе зо всеми належащими штуками заставил в згиненное имя до жидов в суме не малой, в полторы тысячи золотых, щого тыж и долги своя платил»⁸⁰. Балабан утверждал, что в 1585 г. типография была взята в кредит: «тые инструменты вси, сторговавши у жида, взялисмо их до рук своих в скарьбницу цер-

⁷⁶ Там же, с. 78—80, № 47.

⁷⁷ Там же, с. 71—72, № 40.

⁷⁸ Там же, с. 72—73, № 41.

⁷⁹ Там же, с. 76, № 45.

⁸⁰ Там же, с. 80—82, № 48.

ковную, давши на себе запис жидови з великим варованиям тые полторы тысячи золотых дати на часы певные». В реестре расходов братства сохранились сведения о выплате долга Израилю Якубовичу частями вплоть до августа 1597 г.⁸¹

И все же в деле о залоге и выкупе типографии остается еще много неясного. Залог Ивана Федорова Израилю Якубовичу был сделан не на 1500 золотых, как это утверждается в послании Гедеона Балабана, а на значительно меньшую сумму — на 411 золотых. Братство знало об этом; именно в его архиве сохранилась заверенная копия решения львовского еврейского суда от 4 февраля 1584 г. о присуждении Якубовичу оставшихся у него после смерти типографа отдельных инструментов («материалы, шрифт, формы и некоторые иные инструменты, относящиеся к изготовлению или печатанию книг») и, главным образом, книг⁸².

Исходя из этого, И. П. Крипякевич предположил, что заклад, впоследствии выкупленный Успенским братством, был сделан не Якубовичу, а каким-то «неведовым евреям»⁸³. С этим залогом львовский историк не связывал те две мастерские, которые после его смерти хранились в подвале дома Ивана Бильдяги; он считал, что они оставались собственностью Ивана Федорова. Однако мы уже знаем, что эти мастерские, а также 200 экземпляров Библий были заложены краковскому купцу Фольтыну Бертольдо. Залог был сделан на значительно меньшую сумму, чем 1500 золотых, — на 200 золотых. Общая же стоимость находившихся в подвале Бильдяги инструментов и книг, по оценке комиссии, составляла 822 золотых 6 грошей. Этот залог во многих отношениях был формальным.

По мнению Я. Д. Исаевича, Якубович передал братству типографии и материалы, заложенные не только ему, но и какому-то неизвестному нам ростовщику⁸⁴. Это не были мастерские, заложенные Бертольдо и находившиеся в доме Бильдяги; они оставались в собственности Сацко Сеньковича и Сеньки Корунки. Если стать на эту точку зрения, придется признать, что у Ивана Федорова имелась еще одна, четвертая по счету и превосходно оборудованная типография. На такую типографию после смерти печатника мог быть наложен арест, как это было с мастерскими, заложен-

⁸¹ См.: *Исаевич Я. Д.* Преемники первопечатника. М., 1981, с. 21.

⁸² ЦГИА УССР во Львове, ф. 129, оп. 1, д. 65, л. 1. См.: Першодрукар, с. 69—70, № 38.

⁸³ *Крипякевич И. П.* Зв'язки Західної України з Росією по середині XVII ст.: Нариси, с. 56.

⁸⁴ См.: *Исаевич Я. Д.* Преемники первопечатника, с. 20—21.

ными Якубовичу и Бертольдо. Между тем в актовой документации не сохранилось об этом решительно никаких сведений.

Братство предполагало выкупить типографии и у Якубовича, и у Корунки. В послании Гедеона Балабана от 18 ноября 1585 г. рассказывается о попытке вывезти типографию Ивана Федорова в Москву: «по скончании живота его (т. е. Ивана Федорова.— *Е. Н.*) знашлись таковые купчинове хотевши оные уся матрецы и приправы друкарские купити а до Московское земли с панств его королевское милости вывезти»⁸⁵. Имена «купчиков» известны из решения львовской Рады от 2 августа 1586 г. Речь идет о жалобе Сацко Сеньковича и Сеньки Корунки на членов львовского братства Ивана Богатыря и Лесько Малецкого, которые «написали письмо наияснейшему князю Острожскому, воеводе киевскому» и в письме этом обвинили Сеньковича и Корунку в том, что они «задумали вывезти и передать свою друкарню с королевства аж в Московскую землю»⁸⁶. Видимо, с этим обвинением связана и инспекция типографского имущества, находившегося в подвале дома Ивана Бильдяги. Состоялась она 18 октября 1586 г., а проводили ее лавники Станислав Шольц и Иван Вольф. В подвале они обнаружили следующее: «семь порожних посудин, 25 Библий, еще не переплетенных, верхнюю деревянную доску типографского станка, две коробки или сундука с ящиками, один продолговатый сундук без верха, часть стана — дубовый пресс, столик или подставку для печатания»⁸⁷.

Что касается «порожних посудин», то Иван Бильдяга объявил их своей собственностью, все же остальные предметы, сказал он, принадлежат «русским друкарям Сацко и Сеньке Корунке». Такое титулование свидетельствует, что Сенькович и Корунка предполагали сами вести типографское дело. Но им не удалось осуществить этого. Они заключили сделку с Кузьмой Мамоничем о продаже типографии. 22 февраля 1588 г. Мамонич обратился в львовский Гродский суд с жалобой на Сеньковича и Корунку, которые «в нарушение договора и составленного между ними контракта не доставили, как они обязались, в назначенное место в Вильну в прошлом году перед мясопустом следующие вещи: 80 русских книг, называемых Библии, и инструменты, необходимые для печатания»⁸⁸. Явившись в суд

⁸⁵ Першодрукар, с. 81, № 48.

⁸⁶ Там же, с. 85, № 51.

⁸⁷ Там же, с. 86—87, № 52.

⁸⁸ Там же, с. 90—91, № 56.

24 февраля, Сенькович и Корунка признали, что они «передали свою собственную русскую друкарню со всеми инструментами, которая находится у ясновельможного пана князя Константина Острожского, воеводы киевского в городе Константинове — почтенному Кузьме Мамоничу»⁸⁹. Они предоставили Мамоничу «полное право домогаться и забрать для своих надобностей у помянутого ясновельможного пана» типографию. Из этого документа можно сделать вывод, что типография была отправлена в Вильну, но перехвачена князем, который был предупрежден Иваном Богатырем и Лесько Малецким. Видимо, она и осталась у князя, а впоследствии была выкуплена львовским братством. Что же касается Мамонича, то Сенькович и Корунка обещали передать ему «другую русскую типографию, изготовленную из дерева, бронзы и железа»⁹⁰. Типографские материалы Ивана Федорова использовались Львовской братской типографией вплоть до первой четверти XIX в. и в других украинских типографиях — в Остроге, Дермани, Киеве, Кутеине.

⁸⁹ Там же, с. 91—92, № 57.

⁹⁰ Там же, с. 92—94, № 58.

Полиграфическая техника русских первопечатников

Важнейшим материалом для реконструкции полиграфической техники первопечатника Ивана Федорова служат книги, напечатанные им. Знакомясь с ними, мы можем установить, какими шрифтами печатал Иван Федоров. Может быть выявлена конструкция шрифтов и пробельных материалов, отлитых первопечатником. Анализ изданий позволяет нам реконструировать приемы набора, верстки и печати. О переплетной технике говорят немногие из сохранившихся экземпляров первопечатных книг, которые предположительно переплетались в самой типографии.

Важное значение имеют и акты, содержащие сведения о полиграфической технике. Прежде всего это описи от 2 октября 1585 г. и от 18 октября 1586 г. типографского имущества Ивана Федорова, находившегося в подвале дома Ивана Бильдяги. О переплетной технике, которую использовал типограф, становится известно из заявления Татьяны Анципорковны, жены Ивана Ивановича Друкаровича от 15 марта 1588 г.

Ремесленная техника феодального способа производства в течение долгих десятилетий, а то и столетий оставалась неизменной. Изменение орудий труда шло чрезвычайно медленно и в период зарождения мануфактуры. Здесь, по словам К. Маркса, «время от времени происходят изменения, которые вызываются кроме нового материала труда, доставляемого торговлей, постепенным изменением инструмента труда». «Но,— подчеркивает Маркс,— раз соответственная форма инструмента эмпирически найдена, он перестает изменяться, как это и показывает переход его в течение иногда тысячелетия из рук одного поколения в руки другого»¹.

С большой долей вероятности мы можем предположить, что полиграфическая техника оставалась неизменной по крайней мере на протяжении 100—120 лет после смерти Ивана Федорова. Это позволяет нам использовать для ее реконструкции превосходно сохранившуюся документацию Московского Печатного двора. В первую очередь расходные книги, в которых содержатся бесценные свидетельства об инструментарии первых русских типографий, о материалах для изготовления этого инструментария, полиграфического оборудования. Расходные книги сохранились с 1620 г. В настоящее время они находятся в Центральном государственном архиве древних актов².

Важным источником для реконструкции полиграфической технологии служат сметы, описи и наказные памяти. Среди них смета 1612 г.— «во что станут две штанбы печатные»³, опись Московского Печатного двора, составленная 7 декабря 1649 г.⁴, «наказная память» наборщикам Федору Дементьеву и Федоту Минину от 6 марта 1664 г.⁵, «роспись друкарского заводу, что послано к великому господину, святейшему Никону патриарху в Воскресенский монастырь 1665 декабря 14-го»⁶, опись типографского оборудования,

¹ Маркс К., Энгельс Ф. Соч. 2-е изд., т. 23, с. 497.

² ЦГАДА, ф. 1182 (при цитировании непосредственно в тексте указывается номер единицы хранения и порядковый номер листа).

³ См.: Строев П. М. Описание старопечатных книг славянских, находящихся в библиотеке... Ивана Никитича Царского. М., 1836, с. 433—436 (далее: Смета, 1612 г.).

⁴ См.: Московский Печатный двор в 1649 г.— В кн.: Белокуров С. А. Материалы по русской истории. М., 1888, с. 459—488 (далее: Опись 1649 г.).

⁵ См.: Белокуров С. А. Арсений Суханов.— ЧОИДР, 1891, кн. 2, отд. 4, с. СХII—СХХV (далее: Наказная память 1664 г.).

⁶ См.: Русская историческая библиотека. СПб., 1878, т. 5, стб. 560—561 (далее: Роспись 1665 г.).

посланного «в Волоскую землю к Досифею митрополиту» в декабре 1679 г.⁷

Переплетную технику нам помогают воссоздать «подлинники» и «указы» «о книжном переплете» XVI—XVII вв., в свое время опубликованные П. К. Симоны⁸.

Шрифты и пробельные материалы. Шрифтовое хозяйство русских первопечатников включает 5 шрифтов анонимной московской типографии и 6 шрифтов, использованных в изданиях Ивана Федорова. Лишь в самом первом шрифте, которым набрано узкошрифтное Четвероевангелие, надстрочные знаки в большинстве своем отлиты совместно с литерами. Техника эта пришла к нам из Западной Европы. Аналогичным образом изготовленные шрифты использовались Франциском Скориной и в типографиях южных славян. В московской Триоди постной около 1555 г. впервые появляется шрифт, надстрочные знаки которого отлиты отдельно от литер. Шрифт позволял искусно имитировать внешний облик текстовой полосы рукописной книги. Прием становится общепринятым. Мы встречаем его в 4 шрифтах анонимной типографии и во всех шрифтах Ивана Федорова, включая греческие.

Шрифты Ивана Федорова могут быть условно разбиты на три группы (А. П. Запаско называет их гарнитурами)⁹. Первая из них создана на основе московского полуустава конца XV — первой половины XVI вв. Шрифт отлит в двух кеглях. Один из них имеет высоту 10 строк равную 85 мм. Это примерно соответствует современному кеглю в 22 пункта. Этим шрифтом набраны все московские, заблудовские и львовские издания первопечатника; применяется он и в острожских изданиях. В Остроге Иван Федоров отлил и более крупный шрифт московской гарнитуры — с высотой 10 строк равной 135 мм. Этим шрифтом набраны две строки заголовка предисловия Острожской Библии.

Вторая гарнитура — острожская — известна в двух кеглях. Размер 10 строк одной из них равен 40 мм, что соответствует современному кеглю в 10 пунктов (так называемый корпус), размер 10 строк второй — 51 мм (13 пунктов). Третья гарнитура — острожская греческая — была

⁷ См.: *Строев П. М.* Описание старопечатных книг, служащее дополнением к описаниям библиотек графа Ф. А. Толстова и купца И. Н. Царского. М., 1841, с. 246—249 (далее: *Опись 1679 г.*).

⁸ См.: *Симоны П. К.* Опыт сборника сведений по истории и технике книгопереплетного искусства на Руси. СПб., 1903.

⁹ См.: *Запаско Я. П.* Мистецька спадщина Івана Федорова. Львів, 1974, с. 41.

отлита в тех же двух размерах. Этими шрифтами набраны Азбука 1578 г., Псалтырь и Новый завет 1580 г., «Книжка собрание вещей нужнейших» 1580 г. и Библия 1581 г.

В алфавите, открывающем Азбуку 1574 г., Иван Федоров привел 45 строчных литер. В состав гарнитуры входили также прописные и «верхние» (т. е. надстрочные) литеры. Общее количество литер («слов») в гарнитуре составляло от 77 до 103 (Опись 1649 г., с. 471).

Процесс создания шрифта начинался с разработки его рисунка. Делал это обычно сам мастер. По рисункам отдельных знаков гравировались пуансоны — «слова стальные, пробивают ими материцы» (Опись 1649 г., с. 471). Пуансон — это стальной брусок, на торце которого шрифтовой знак выгравирован рельефно в зеркальном изображении. Для изготовления пуансонов приобретали специальную, хорошо закаленную сталь, или «уклад». Смета 1612 г. предусматривает приобретение «4 пуды стали свиского немецкого железа, по рублю пуд» и «100 батогов укладу, по 10 денег батог» (с. 433). Контуры буквы намечали на торце пуансона иглой, а затем гравировали. В Смете 1612 г. назван инструмент для гравирования — «резцы, чем слова резати» (с. 435). Процесс гравирования был весьма трудоемким. Чтобы изготовить пуансоны на всю гарнитуру, требовалось несколько месяцев. Пуансоны для своих шрифтов, скорее всего, делал сам Иван Федоров. Во Львове и Остроге этим занимался Гринь Иванович, который был специально обучен «формшнайдерству» — гравированию форм. В XVII в. на Московском Печатном дворе работали уже граверы — «резцы»; 2 ноября 1622 г. «резцом Ивашку Фофанову да Михалку Осипову на корм рубль дано. Деньги взяли резцы Ивашко да Михалко. Резать им книжные слова» (ЦГАДА, кн. 4, л. 246 об.). Гравер должен был иметь твердую руку — за этим строго следили. В декабре 1628 г. «по приказу думного дьяка Ефима Телепнева Иван Фофанов от дела из резцов отставлен, что он начал бражничать» (ЦГАДА, кн. 7, л. 77 об.).

Следующая стадия изготовления шрифта — подготовка матриц, медных брусков с прямым углубленным изображением шрифтовых знаков. Чтобы получить матрицу, пуансон приставляли к бруску и ударяли по нему молотком. При этом нужно было следить за тем, чтобы степень углубления штампа в медь в разных матрицах была одинаковой. Бруски изготавливали в самой типографии. Так, 3 февраля 1622 г. было заплачено «котельному ряду Ивану Истомину за пуд меди на материцы к новой азбуке шесть рублев.

Медь дана мастеру Кондрату на материцы» (ЦГАДА, кн. 4, л. 30 об.). Смета 1612 г. предусматривала приобретение «30 пуд меди зеленыя, ценою по 2 алтына по 3 деньги гривенка» (с. 433). Плавил медь в специальной печи в «горшочках плавильных» (ЦГАДА, кн. 8, л. 103).

После того как изготовление матриц было закончено, пуансоны тщательно чистили. 30 мая 1634 г. «купил целовальник Яков Власов словолитцу Ивану Фофанову, чем ему Никитинскую азбуку Фофанова слова стальные чистить, склянку масла деревянного» (ЦГАДА, кн. 19, л. 19 об.).

Матрицы использовались в качестве форм для отливки шрифта.

Типографского сплава, включавшего свинец, олово и сурьму, на Руси в XVI—XVII вв. не знали. Шрифт лили из олова. Из него же изготовляли и пробельный материал — «кодраты» и «спатцы». Нам удалось обнаружить лишь единственную запись о покупке свинца, но из этой записи следует, что использовался свинец совсем для другой цели: «за полтора пуда олова восемь рублей, да за свинец за полпуда десть алтын... Взял олово словолитец Иван Сильной. А ливать ему в тое олово мастера Кондрата Иванова книжные слова к двум станам в ево Кондратевы формы новая азбука. А свинец отдан Кондратью обливать ему в тот свинец кука» (ЦГАДА, кн. 2, л. 28). Кука — это рычаг, которым приводился в действие печатный стан.

Покупали и хранили олово в «блюдах» и «тарелках». Опись 1649 г. учитывает: «В блюдах и в торелках олова весом 7 пуд 34 гривенки без четверти, цена по 5 рублей по 16 алтын по 4 денги пуд; итого 43 рубли 4 алтына 4 денги с полуполушкою» (с. 470).

Из олова лил шрифты и Иван Федоров. При описи его типографии в 1585 г. «оловянных литер не найдено, кроме заложенных в раму на один печатный лист, которые не оценивались».

Смета 1612 г. предусматривала покупку «30 пуд олова прутяного, по 2 алтына по 3 денги гривенка, по 3 рубля пуд» (с. 433).

Покупали олово на рынке в Котельном ряду. 31 августа 1621 г. «Котельного ряду Якову Веретенникову за два пуда олова с полугривенкою десять рублей два алтына дано. Деньги взял Яков. Олово дано мастеру Кондрату на еванильскую на новую азбуку к словам и литью» (ЦГАДА, кн. 4, л. 33).

Плавил металл в специальной печи. 5 февраля 1625 г. было заплачено «гончару Илюхе, что в словолитне мост

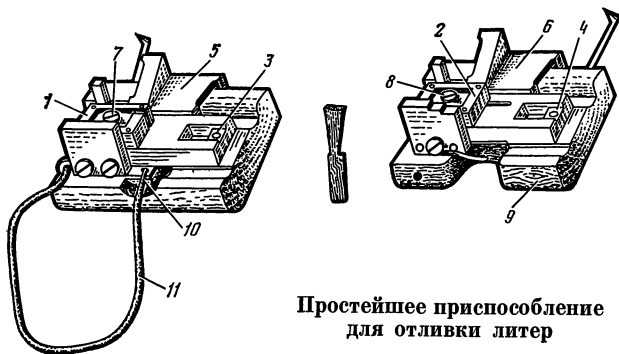

Простейшее приспособление
для отливки литер

кирпичом мостил и песком насыпал, да от словолитные печи от дела и что выводил трубу тридцать алтын. За две трубки к той же печи четыре деньги» (ЦГАДА, кн. 4, л. 301). Запись свидетельствует о том, что словолитная печь была достаточно сложным техническим сооружением. Она имела специальные трубки для вывода расплавленного металла. Печь эта, видимо, использовалась и для получения олова из руды. 9 сентября 1629 г. расходная книга регистрирует плату «словолитцем за работу, что они из оловянной руды плавил олово» (ЦГАДА, кн. 10, л. 7). Для получения металла в небольших количествах использовался «словолитной горн» (ЦГАДА, кн. 10, л. 3).

Основным инструментом для отливки шрифта была «форма литья» — словолитная форма. В описи 1649 г. упоминаются «форма литья железная» и «форма литья медная» (с. 471). Из описи явствует, что для каждого шрифта предназначалась своя форма, регулировать их по кеглю, видимо, было нельзя.

Мы не знаем, какую словолитную форму использовал Иван Федоров. В более поздние времена она представляла простое, но остроумное устройство, обеспечивавшее высокую точность литья. Основу формы составляли металлические детали сложной формы — «жеребья» (1 и 2) (см. рис.). К «жеребьям» крепились «ключи» (3 и 4), между которыми зажималась матрица, а также Г-образные пластины (5), которые при складывании жеребьев образовывали литник (6). С помощью винтов (7 и 8) к «жеребьям» крепилась деревянная рубашка (9), позволявшая словолитчику брать форму в руки в момент заливки в нее расплавленного металла. Точное положение матрицы обеспечивала юстировочная игла (10), крепившаяся на поводе (11).

Процесс отливки происходил следующим образом. Словолитчик брал нужную матрицу и прижимал ее к одной половинке формы с помощью юстировочной иглы. Далее он соединял половинки. При этом матрица прочно зажималась между ключами. В отверстие литника ковшом или ложкой заливали расплавленный металл. Когда он застывал, половинки разъединяли, и готовая литера выпадала из формы.

В описи 1612 г. упомянуты «4 топники железные большие, в чем слова льют, а топится в них олова по 30 гривенок и болши, ценою по 10 алтын топник; 2 ложечки железные, чем слова льют в литыя формы 6 алтын 4 деньги» (с. 434).

Хотя жеребья были закрыты деревянной рубашкой, предохранявшей руки мастера от ожога, работал он в рукавицах. 25 июля 1622 г. были даны деньги «словолиццу Ивану Сильному на рукавицы на перечатые» (ЦГАДА, кн. 4, л. 58 об.).

После отливки от литеры нужно было отрезать приливку. Для этого служила «пила брусковая большая мастерская» (Опись 1649 г., с. 472).

Известна гравюра Иоста Аммана 1568 г., изображающая словолитчика в тот момент, когда он заливает ложкой металл в словолитную форму, которая отличается от только что описанной нами. Форма представляет собой конусообразный предмет, который мастер держит на ладони. Повода с юстировочной иглой мы здесь не видим.

Считается, что словолитную форму изобрел ученик Иоганна Гутенберга Петер Шеффер. По мнению историков книгопечатания, Гутенберг первоначально отливал литеры в земляные формы, используя для этой цели простейшее приспособление, состоявшее из четырех частей, которые зажимались в тисках. Возможно, что такое приспособление использовалось на Руси и значительно позднее для крупнокегельного литья. Так, 2 ноября 1622 г. было дано «резцу Ивашку Фофанову на опоки десять алтын. Лил он книжные слова» (ЦГАДА, кн. 4, л. 246 об.).

В качестве пробельного материала, которым заполняли непечатающие участки формы, первые русские типографы использовали металлические брусочки — шпации («спатцы») и квадраты («кодраты»), рост которых был ниже роста литер. Отливали их в той же «форме литьей», что и «оловянные слова», но использовали для этой цели специальные гладкие матрицы, не имеющие углубленного изображения знаков. «3 матрицы кодратных гладких» упомянуты в Опи-

си 1649 г. (с. 471). Пробельный материал входил в состав гарнитуры и хранился вместе с литерами. Так, Описание 1649 г. упоминает: «Никитинские азбуки слов и кодратов и спатец оловянных — весом 2 пуда, 37 гривенок с четвертью, цена по 5 рублей по 16 алтын по 4 денги пуд» (с. 470).

На первых порах, когда русские типографы только-только осваивали тайны мастерства, рост пробельных элементов немногим отличался от роста литер с изображениями знаков. Когда на пробельные участки попадала краска, как говорят полиграфисты, начинали отмарывать. Такое отмарывание часто встречается, о чем писалось ранее, на страницах первой русской печатной книги — узкошрифтного Четвероевангелия. В изданиях, подписанных Иваном Федоровым, отмарывания пробельных участков мы уже не найдем.

Набор и верстка. Отлитые литеры хранят в наборных кассах — плоских ящиках, разделенных перегородками на мелкие отделения — гнезда. В каждом отделении — литеры одного знака. Нет никакого сомнения в том, что кассы и другая наборная мебель — например, шкафы-реалы для хранения касс — имелись уже в типографии Ивана Федорова. «Коробки или сундуки», а также «продолговатый сундук без крышки» упомянуты в описи мастерской Ивана Федорова, составленной 18 октября 1586 г.

Изготавливали наборную мебель в самой типографии. 30 апреля 1623 г. «столяру Пятунке, что он поделывал у Никитинского стану касу и наборные ящички и иные мелкие снасти, рубль дано» (ЦГАДА, кн. 3, л. 136 об.). 26 июля того же года «Карпунке Прокофьеву за десять досок липовых полторы саженных да за пять липин саженных, да за пять теснин трехсаженных к новому стану на две шафы на стоячую, да на касу, да на пять ящичков наборных...» (ЦГАДА, кн. 3, л. 231 об.).

«Мелкого лесу надобно кленнику, дубнику и липняку на касы гнезные, и на ящички наборные, и на шафы стоячие», — предусматривает смета 1612 г. (с. 433).

Описание русской наборной кассы XVII в. оставил немецкий естествоиспытатель Энгельберт Кемпфер (1651—1716), побывавший на Московском Печатном дворе 14 августа 1681 г. «При каждом стане, — пишет он, — находится одна только касса, состоящая из 64 ящичков, по 8 с каждой стороны; каждый ящик разделен на две части, потому что некоторые литеры полные, а другие посредине имеют вырезку для постановки ударений. Литеры лежат по порядку:

а, б, в и т. д.; они не имеют сигнатуры (углубление на литере, служащее для определения на ощупь ее верха и низа.— *Е. Н.*) для познавания верхней части оных, а потому при наборании надобно рассматривать каждую букву, отчего набор идет очень медленно. Касса не наклонена...»¹⁰

Э. Кемпфер говорит о литерях двух видов: «полных» и имеющих «вырезку для постановки ударений». Выше шла речь о том, что литеры, отлитые с надстрочными знаками, характерны лишь для первой русской печатной книги — узкошрифтного Четвероевангелия. В дальнейшем надстрочные знаки стали отливать отдельно — это так называемые «верхние слова», которые упоминаются в Описи 1649 г. (с. 471). При наборе «верхние слова» размещали в тех самых углублениях «строшних слов» — «вырезках», о которых рассказывает Э. Кемпфер.

Такая технология набора позволяла добиться эффекта «перекрещивания строк», при котором линия верхних выносных элементов второй строки заходит выше линии нижних выносных элементов первой строки. Тем самым имитируется облик текстовой полосы рукописной книги. Эта технология была изобретением московских типографистов. В зарубежной полиграфии аналогичные приемы набора не встречаются.

Технология была довольно сложной. Далеко не все надстрочные знаки помещались в «вырезки». Литеры приходилось обрезать, делать в них углубления, подгонять строку к строке, заполнять промежутки в строках пробельным материалом.

Набирали литеры в специальный инструмент — верстатку — удлиненный деревянный — с рукояткой — ящичек без передней и верхней стенок. Такая верстатка еще в прошлом веке хранилась в Московской Синодальной типографии — прямой наследнице Печатного двора. Из верстатки набранные строки переставляли в раму, или «наборный ящик». У Ивана Федорова «рама, в которую вставляют литеры», была изготовлена из меди; она упомянута в описи от 2 октября 1585 г.¹¹ На Московском Печатном дворе «наборные ящики» изготовляли из дерева: «Столяру Алимпку Василье-

¹⁰ *Пекарский П.* Наука и литература в России при Петре Великом. СПб., 1862, т. 1, с. 638.

¹¹ Першодрукар Іван Федоров та його послідовники на Україні (XVI — перша половина XVII ст.): Зб. документів. Київ, 1975, с. 80 (далее: Першодрукар).

ву к Часовником к десятому стану под наборной ящик, да под касу дно прибывать на 50 гвоздей десять денег» (ЦГАДА, кн. 10, л. 37).

После того как печатание тиража было окончено, набор высыпали на широкую доску, а литеры затем разбирали по ячейкам кассы. «Июля в 20 день,—говорится в приходо-расходной книге Московского Печатного двора 1621—1625 гг.,—столяру Ваське на доску дубовую саженную без локти к новому стану, на чем слова выбирать из рамцев, десять денег» (ЦГАДА, кн. 3, л. 231). Перед разборкой литеры промывали горячей щелочью — «лугом»,— которую изготовляли в типографии из золы. Золу брали из печей. Смета 1612 г. предусматривает: «Да в полату или в большие хоромы на тошленье 30 сажен дров березовых, а пепел пригожается на луг, чем слова смывают оловяные, положены по московской цене по 30 алтын сажень» (с. 435—436). В той же описи названы «2 котла красныя же меди, в чем луг греют, слова смывают» (с. 434). При смывке литеры протирали щетиной: «целовальнику Венедихту Иевлеву, что он купил к новому стану три фунта щетин к смывке словам» (ЦГАДА, кн. 3, л. 234 об.). Разогревали щелочь в медном котле: «два котлика медных — один с коровьим маслом, в другом котлике щелок греют, чем у станов слова смывают» (Опись 1649 г., с. 467).

Иллюстрационные формы. Иллюстрации и орнаментику первые русские типографы воспроизводили в технике ксилографии, гравюры на дереве. Гравировали на досках продольного распила. Дерево брали твердое, чаще всего грушу. В расходной книге 1634 г. записано: «Маия в 21 день извощику Илюшке Кирьеву от грушевых деревец провозу дано шесть денег» (ЦГАДА, кн. 19, л. 15 об.). Опись 1649 г. упоминает, что в нижней палате Московского Печатного двора стоял «шаф деревяной без затворов», в котором хранились иллюстрационные формы. Дано их перечисление и указано: «все резаны на грушевых дсках» (Опись 1649 г., с. 477). В той же описи упомянуты «две доски грушевых простых». Доски были дорогими. Граверы тщательно хранили их: «Резцу Михалку за коробку белую осиновую с нутренным замком, в чем ему класть заставочные деревья, на чем резать заставицы, три алтына две деньги» (ЦГАДА, кн. 3, л. 406 об.).

Поверхность доски тщательно шлифовали, добивались, чтобы она была параллельной нижнему срезу. На нее наносили зеркальное изображение рисунка. Рисовали — «знаменили» — чернилами с примесью клеящего вещества — ка-

меди: «Знаменщику Дмитрею Исаеву на камедь на десять золотников, на орешки и на чернила пять алтын две денги дано. Писать ему к печатным книгам на грушьях деревьях заставицам строки» (ЦГАДА, кн. 3, л. 405 об.); «Разборщику Гринке Аврамову от знамени преподобного Ефрема Сирина, что он знаменил на груше, пять алтын» (ЦГАДА, кн. 42, л. 190 об.).

Затем линии рисунка тщательно обрезали и выбирали дерево с пробельных участков на глубину от 2 до 5 мм. Гравировали острыми режущими инструментами: «Резцу Михалку Осипову на клепики, что резать ему кресты к Потребникам два алтына две денги дано» (ЦГАДА, кн. 3, л. 405); «Резцу Мишке Осипову, чем ему прорезывати на грушах к книгам строки и заставицы куплено ножевого ряда у Данилка Матвеева два ножа угорских на клепики. Дано три алтына две денги» (ЦГАДА, кн. 19, л. 16); «Купил целовальник Яков Власов резцу Михайлу Осипову ножевого ряда у Трофимка Яковлева два ножа угорских, дал два алтына» (ЦГАДА, кн. 18, л. 8).

Процесс гравирования был трудоемким и длительным. Чтобы изготовить доску для одной гравюры, нередко работали два-три месяца: «Резцу Гаврилу Иванову на три месяца, на ноябрь, да декабрь, да на генварь (1653 г.) поденного корму по два алтына на день, а резал он в те три месяца лице Луки евангелиста во Апостоле тетр на грушевой цке» (ЦГАДА, кн. 51, л. 132, об.—133).

Печатный стан. Первые русские печатные станы не сохранились. Правда, в Музее Ивана Федорова во Львове выставлен стан, который иногда относят к типографии первопечатника. Нам удалось установить, что он был пожертвован в конце XIX в. в Народный музей имени Короля Яна III владельцем польской типографии во Львове Ш. Беднарским. По записи в старой картотеке стан датируется XVII в. На самом деле он, видимо, более позднего происхождения.

Конструкцию печатного стана Ивана Федорова можно в самых общих чертах установить исходя из описи имущества первопечатника, составленной 2 октября 1585 г. Здесь упомянуты «типографский станок со всеми принадлежностями из дерева... большой литой медный винт с гайкой и пластиной, которой прижимают литеры, и рама, в которую помещают литеры»¹². В описи названо четыре детали, однако указано, что было их всего пять, что выполнены они из меди

¹² Першодрукар, с. 80.

и весили «8 камней и 7 безменов». Камень содержал 32 львовских фунта, а фунт был равен здесь 405,2 г. В безмене насчитывалось $1/10$ фунта¹³. Вес медных деталей, таким образом, составлял около 104 кг.

Сравним с этим вес медных деталей русских станов XVII в. По описи 1649 г. в первом стане «наборщика вдового диакона Федора с товарищи» «снасти прас и орех и торель и рамцы и пьям и колесо и лесница все медные весом 7 пуд 17 гривенок с полугривенкою» (с. 464—465). Считая в пуде 16,38 кг, а в гривенке — 409,5 г, получим, что вес металлических частей составляет около 121 кг. Всего упомянуто семь медных деталей.

Вес отдельных деталей устанавливается по записи, сделанной в расходной книге Московского Печатного двора 23 апреля 1624 г.: «...паникадьильникам Иванко да Офонке Григорьевы принесли медную печатного книжново дела снасть: прас, орех, торель, колесцо, лесенка. По весу в прасе четыре пуда пятнадцать гривенок, в орехе по весу два пуда тридцать две гривенки, в торели по весу два пуда три гривенки, в колесце да в лесенке по весу тритцать три гривенки. Всего десять пуд три гривенки» (ЦГАДА, кн. 4, л. 105).

Этот стан значительно больше двух предыдущих. Лишь четыре медных детали его весили 165 кг.

Можно предположить, что стан Ивана Федорова был сравнительно небольшим и что приспособления для вывода листа из-под нажимной части в нем, очевидно, не было. Второе предположение условно, ибо в современных ему западноевропейских станах, если судить по схеме в книге городского архитектора Падуи Витторио Цонка (1568—1602)¹⁴, приспособления для вывода листа были.

Реконструкция стана Ивана Федорова по описи 1585 г., выполненная Л. П. Тепловым, изображена на с. 232. Основанием стана служили деревянные столбы (1) с горизонтальными перекладинами. В средней перекладине (2) установлена упомянутая в описи медная гайка (3). В гайке ходит винт (4), на котором подвижно укреплена нажимная доска (5) — «пластина, которой прижимают литеры». На деревянной подушке (6) в металлической раме (7) — «рама, в которой помещают литеры» — устанавлива-

¹³ См.: *Исаевич Я. Д.* Деякі питання української метрології XVI—XVIII ст.—Наук. інформ. бюл. Арх. упр. УРСР, 1961, № 1, с. 12.

¹⁴ См.: *Бек Т.* Очерки по истории машиностроения. М.; Л., 1933, с. 206—207.

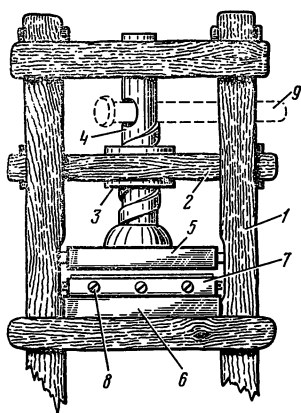

**Печатный стан
Ивана Федорова.**
Реконструкция Л. П. Теплова

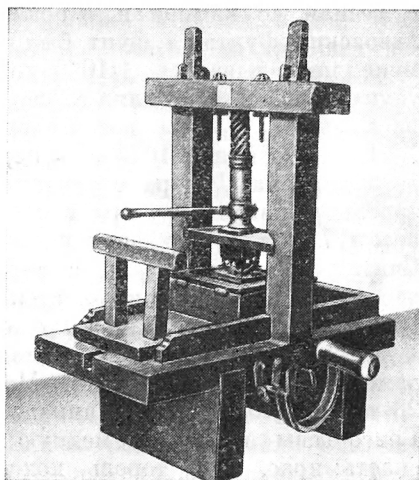

**Образцовый стан
Московского Печатного двора
XVII в. ГИМ**

лась печатная форма, закреплявшаяся винтами (8). Винт приводился в движение рычагом — «кукой» (9).

Древнейший из сохранившихся русских станов — так называемый «образцовый» стан Московского Печатного двора — ныне находится в Государственном Историческом музее. В XVII в. он служил образцом при изготовлении новых станов. Он упоминается в документации уже в 1624 г. Не исключено, что он восходит к XVI в. В 1649 г. «стан образцовой книжной со всею снастью, набран оловяными словами мелкие азбуки, покрыт кожею красною» стоял на Московском Печатном дворе в палате, где сидели «приказные люди» (Опись 1649 г., с. 464).

Стан опирался на массивные дубовые лежни (1) (с. 233). На них закреплялась колода (2), служившая основанием для столбов (3). Столбы поддерживали перекладину (4), положение которой фиксировалось клиньями (5). Во второй перекладине (6) крепилась нажимная снасть. На изготовление стана шло дерево разных сортов. 20 марта 1621 г. было куплено «к новому стану брус дубовой... пятнадцать досок липовых, да пятнадцать гатин дубовых... па кленину... да два бревна теснину... да липину на венец... да две доски на ковчег» (ЦГАДА, кн. 2, л. 9 об.). Отдельные части стана склеивали рыбьим клеем — «карлуком»

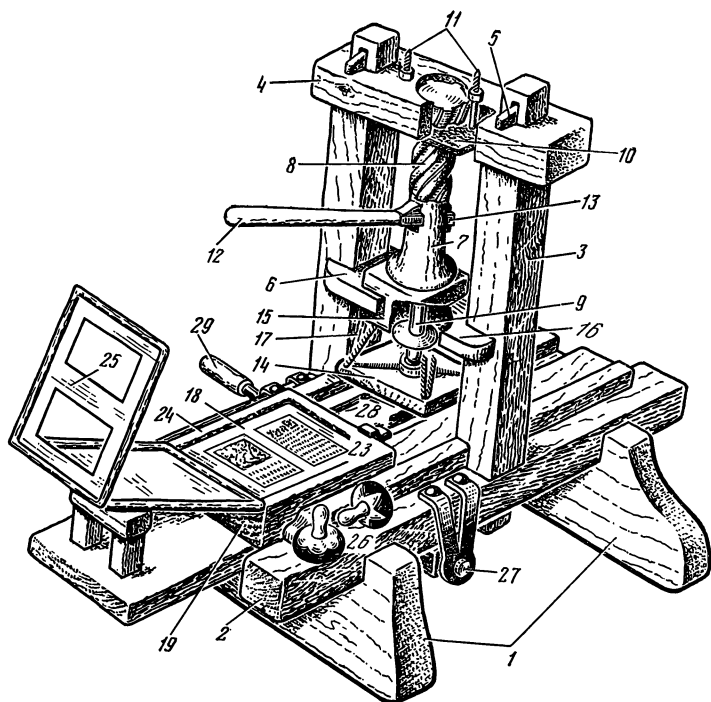

Печатный стан XVII в. Схема

(«куплен клей к новому стану клеити столбы, каймы, щели». ЦГАДА, кн. 2, л. 10).

Основу нажимной снасти составлял фигурный металлический стержень — «прас» (7) с винтовой нарезкой (8) в верхней части. Нижняя часть «праса» — пятник (9) — была заострена и служила для передачи давления нажимной плите — «пьяму». Винт (8) взаимодействовал с гайкой (10), закрепленной винтами (11) на верхней перекладине (4). Движение «прасу» сообщалось с помощью рычага — «куки» (12), устанавливаемого с помощью «закрепного замка» (13). Основой куки служил железный («железо свицкое на куку». ЦГАДА, кн. 3, л. 240) или медный брус, который заливали расплавленным свинцом («свинец отдан Кондратью обливать ему в тот свинец кука». ЦГАДА, кн. 2, л. 28).

Нажимная плита — «пьям» (14) — при перемещении куки прижимала бумажный лист к набитой краской печатной форме. Для подъема «пьяма» при обратном движении

«куки» служил пустотелый металлический куб — «орех» (15), — закрепленный на «прасе» при помощи медного диска — «торели» (16). Когда «прас» поворачивался, «орех» ходил вниз и вверх в квадратном вырезе средней перекладины (6) стана. Вниз его подавало уширение в средней части «праса», вверх — «торель». «Пьям» привязывался к ушкам «ореха» веревками (17) («веревки, привязывать пьям». ЦГАДА, кн. 3, л. 160). Когда «орех» поднимался, поднимался и «пьям».

Установленный в металлических «рамцах» (18) набор помещали в «ковчег» (19) — деревянный ящик, прикрепленный к выдвижной доске (20). К «ковчегу» на петлях крепилась затянутая кожей (21) рама — «тимпан» с иглками — «графьями», на которые перед печатью накалывали чистый лист бумаги. Кожу на «тимпан» брали телячью, «опойки», а сверху прокладывали сукном и бумагой, чтобы выровнять натиск при печати («Тимпан деревянной, оклеен опойками, в нем бумаги две дести, два сукна голубых». Опись 1679 г., с. 248). «Графьи» делали из проволоки («железа тянутого на графьи». ЦГАДА кн. 3, л. 236 об.).

Для обкладки наборной формы служили «морзаны» (23). Их прижимали к форме винтами, проходившими через раму. Последняя, в свою очередь, фиксировалась винтами (24), проходившими через стенки ковчега (19) («Ковчег деревянной с железными шурупами, а в нем рамцы железныя с шурупы, да два морзана железных, да три морзана ж деревянные». Опись 1679 г., с. 248).

Для защиты полей листа от попадания на них краски служил «фрашкет» (25) — вырезанная из пергамена — «харатьи» — и укрепленная на металлической основе рамка, подвижно соединенная петлями с «тимпаном». Для «фрашкетов» на рынке покупались старые «харатейные книги». В 1649 г. на Московском Печатном дворе хранился запас — «174 тетрати харатейных книг... цена по 3 денги тетрать» (Опись 1649 г., с. 476).

Краску на форму наносили «матцами» (26) — подушечками с шерстью или конским волосом, обтянутыми бараньей кожей и насаженными на деревянные рукоятки («505 боранов голизных на матцы»; «17900 гвоздей матцовых». Опись 1649 г., с. 476—477).

Для перемещения «ковчега» под нажимную снасть и обратно служили «колесо» — установленная на валу (27) шестерня (28) — и «лестница» — зубчатая рейка, прикрепленная к выдвижной доске (20). Вал (27) приводился в движение с помощью рукоятки (29).

Исходя из размеров полосы набора отпечатанных «в лист» изданий Ивана Федорова, можно приблизительно установить размеры «пьяма» его печатного стана — $300 \div 350 \times 400 \div 450$ мм.

Печатный процесс. Печатный стан обслуживали два рабочих — батыйщик и тередорщик. Батыйщик растирал краску и наносил ее матцами на печатную форму. Тередорщик осуществлял все остальные операции.

Краску готовили в самой типографии. Черный цвет давала сажа, которую осаждали на холстах — «отвологах», развешиваемых над костром («взял наборщик дьякон Федор 40 аршин холстов на отвологи». ЦГАДА, кн. 6, л. 4). Чтобы холсты не загорелись, их постоянно увлажняли, поливали водой. Собранную с холстов сажу смешивали с льняным маслом — олифой, в которую добавляли смолу — «ентарь» и особую мастику: «батыйщик Таирко Викулин в том масле в пять ведрах да в ентарю в казенном в полторе пудах в трех фунтах да мастики в казенной и с покупкой в тридцать в одном фунте варил олифу. И тое олифы в варенье стало шесть ведр» (ЦГАДА, кн. 2, л. 25, об. — 26).

Красную краску делали из дорогой натуральной киноvari или из более дешевого сурика («коробка белая, в чем киноварь держать», «сковоротка муравленая на киноварь». ЦГАДА, кн. 3, л. 236.)

Готовая краска стояла рядом со станом в специальных металлических сосудах — «кипсеях» («две кипсеи медные — в одной ставят чернила, в другой киноварь». Опись 1649 г., с. 465). Перед печатанием батыйщик растирал краску на плоском камне («камень, на чем киноварь трут». Опись 1649 г., с. 467).

Растирав краску, батыйщик набивал ее на форму кожными подушечками — матцами. В наказной памяти 1664 г. наборщикам, которые к тому времени заняли место мастеров и осуществляли общее руководство процессом изготовления книги, предлагается «досматривать накрепко, чтоб батыйщики чернила и киноварь в кисеях и на камени утирали гораздо, и на страницы ставили киноварь и чернила в меру, чтоб обходу и полусловицы и забюю не было» (с. СХХIII). «Обходом» называлось непропечатанное место в оттиске, которое получалось потому, что батыйщик не нанес краски на соответствующий участок формы. «Полусловица» могла быть результатом перекоса строки; при этом браке отпечатывалась лишь часть литер. При «забюе» очко литеры забивалось излишней краской, что сразу же сказывалось на качестве оттисков.

Чтобы бумага лучше воспринимала краску, перед печатью ее увлажняли, накладывая на смоченные водой отвологи. «Мокрая» печать бытовала у нас вплоть до середины XIX столетия. Увлажненный лист тередорщик накальвал на графы тимпана. Затем опускал фляшкет на тимпан, прижимая к нему лист. Далее, поворачивая тимпан, его вместе с фляшкетом опускали на ковчег с накатанной краской формой. Вращая рукоятку привода ковчега, тередорщик подводил его под нажимную снасть. Теперь оставалось дернуть к себе рычаг-куку. При этом опускался пъям и плотно прижимал лист к форме. Краска переходила на лист и образовывала оттиск.

Отжимая куку от себя, тередорщик поднимал пъям. Затем он, вращая рукоятку, выводил ковчег из-под нажимной снасти, откидывал тимпан и фляшкет и снимал готовый оттиск.

Подвижные части стана регулярно промазывали маслом («...масла коровья на маз к станом». ЦГАДА, кн. 3, л. 159 об.). Готовые оттиски развешивали на веревках для просушки («...восемнатцать вожжей, на чем листы вешать и к пъяму на подвязку». ЦГАДА, кн. 3, л. 236).

В Наказной памяти 1664 г. требуется, чтобы «тередорщики б станы крепили гораздо, чтоб в деле не дробыло, также и бумага в клади была бы стройна и не перемочена, и листы, кои из дела будут выходить ... чтоб отнюдь по земле не валить и не морались, чтоб были связаны стройно и на полате, и олифа и масло также стояли б у места, и листы б с веревок снимали вовремя, а матцы, и тинпаны, и графы, и марзаны были б во всем стройны, и сукна и бумага в тимпанах была б всегда» (с. СХХIII).

Отметим попутно, что в типографии поддерживался строгий порядок. Та же Наказная память 1664 г. требует, чтобы «безчинства, и позорной матерной лаи, и укору, и никакова празнословия меж собою, и драки отнюдь бы у государева дела в полате не было, и сторонних людей, и пьяных в день и к вечеру никто б с собою не приводил, и на дворе бы кроме очередных деловых мастеровых людей никто не ночевал» (с. СХХIV).

Особые сложности вызывал процесс двухкрасочной печати. В первых московских печатных книгах и в изданиях Ивана Федорова красным воспроизведены заголовки, подстрочные и надстрочные указания о порядке чтения, первые буквы отдельных разделов, колонтитулы и другое. Особенно много красного цвета в справочных разделах книг. В узкошрифтном и среднешрифтном Четвероеванге-

лиях, в среднешрифтной Псалтыри и частично в Триоди постной применена московская по происхождению однопрокатная двухкрасочная печать. В этом случае на всю форму, включая как «черные», так и «красные» ее участки, наносили матцами черную краску. Затем ее осторожно стирали со слов и литер, которые должны быть воспроизведены красным. Эти элементы формы покрывали киноварью с помощью кисточки или тампона. Затем накладывали на форму лист бумаги и производили оттиск.

Киноварные оттиски выходили загрязненными, а соседние литеры нередко были окрашены красным.

Однопрокатный метод позволил добиться интересных результатов при воспроизведении орнаментики. Первый опыт был предпринят при печатании узкошрифтного Четвероевангелия ок. 1553 г. В одном из сохранившихся экземпляров книги, о чем уже шла речь выше, небольшая гравюра, изображающая «орудия страстей», отпечатана в две краски: сам знак выполнен черным, а тонкая рамка вокруг него — красным¹⁵. В среднешрифтном Четвероевангелии, уже во всех экземплярах книги, отпечатан двухцветный инициал. Киноварью исполнен тонкотравный орнамент, заполняющий овальную выемку в нижней части гравированной буквы. Однопрокатная двухкрасочная печать обеспечивала в этом случае получение интересного изобразительного эффекта.

Любопытные особенности присущи двухкрасочной печати в Триоди постной ок. 1555 г. Тетради 1—10-я этой книги отпечатаны однопрогонным методом, а тетради 11—43-я — двухпрогонным. В тетрадях 44—52 техника становится прежней. При двухпрогонной печати на листе первоначально оттискивали «черный» текст, а затем — с другой формы — «красный». Так работали и в западноевропейских типографиях. Отсутствие типометрической системы и отсюда — трудности приводеки при печатании с двух форм заставили наших первых типографов сначала вернуться к прежним приемам, а затем — перейти к другому методу, к двухпрогонной печати с одной формы. Так напечатаны широкошрифтное Четвероевангелие и Псалтырь и все издания Ивана Федорова. При наборе полосы литеры, которые должны быть воспроизведены красным, поднимали над поверхностью формы, подкладывая под них пробельный материал. Можно представить себе и другой технологический вариант — использование для «красного» набора особых литер, отлитых

¹⁵ БАН, 7.7.34.

на больший рост. На приподнятые участки формы матцами набивали киноварь и накладывали сверху лист бумаги. Ковчег с формой подводили под нажимную снасть и, дергая куку, производили оттиск. При набивке киноварью она попадала и на «черные» литеры — тогда «черный» оттиск дублировался «красным». Это характерный признак двухпрогонной печати с одной формы. Мы встречаемся с ним во всех изданиях Ивана Федорова.

Изготовив красные оттиски для всего тиража, «красный» набор удаляли из формы, заменяя его пробельным материалом или оставляя в форме подкладки. Затем набор набивали черной краской и печатали, вторично пропуская через станок красные оттиски. «Красное» всегда у Ивана Федорова обнаруживает больший натиск. Это одна из характернейших особенностей изданий Ивана Федорова и его учеников.

В зарубежных славянских типографиях также печатали в два прогона с одной формы. Однако здесь накатывали и печатали киноварь через лист пергамента с маскирующими отверстиями, который помещали вместо фрашкета. В этом случае натиск «черного» и «красного» примерно одинаков, а дублирующие оттиски «срезаны» по прямой линии.

Переплетные процессы. 15 марта 1588 г. Татьяна Анципорович, сноха Ивана Федорова, продала переплетное оборудование — «два обжимных инструмента, именуемых „прассы“ и относящихся к переплетному ремеслу, из которых один предназначен для обжимки бумаги, а второй — для обрезки книг»¹⁶.

Технология переплетного дела состояла в следующем.

Отпечатанные с лица и оборота листы подбирали в тетради. Каждую тетрадь «выколачивали» деревянным молотком на наковальне, чтобы сгладить натиск и устранить выпучивание у корешка. В «Подлиннике о книжном переплете» конца XVI—начала XVII вв. наковальня описана так: «Первее устроить наковално железное верхка в 4 или в три шириною, и выточить на точиле наглядко, и чтоб оно было ровно, середина не гораздо высоко кубовата, ниже чрез меру плоска. А края его были бы круглы, по персту от края и больше» (Симони, с. 4).

После «выколачивания» тетради подбирали по порядку сигнатур (если они были в книге), выравнивали и помещали в тиски — тот самый «прас» для обжимки бумаги, который упомянут в документе от 15 марта 1588 г. «И вы-

¹⁶ Першодрукар, с. 95—96.

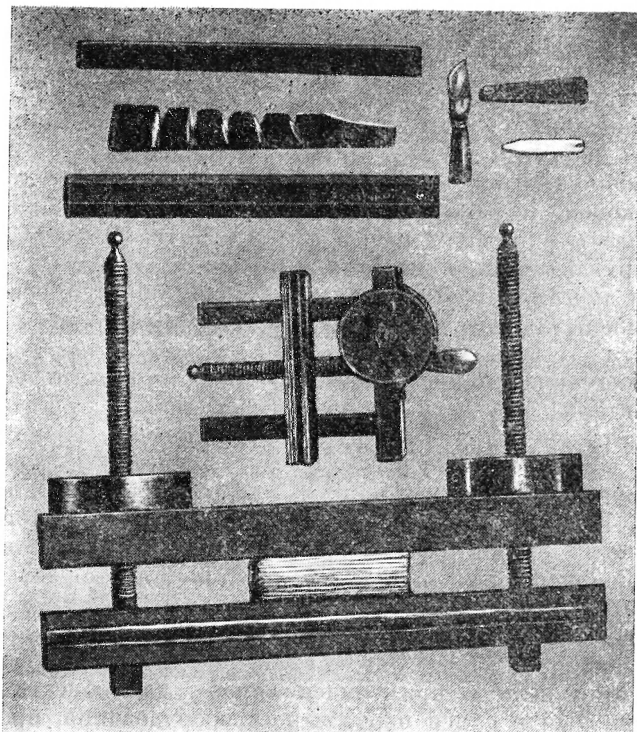

Инструменты переплетчика. Фотография XIX в.

колотив,— советует «Подлинник о книжном переплете»,— положит меж две доски и в тиски посередки и прижать и ту разсмотрит и размерить, чтоб книга равна была, точию лицевая сторона была на ножичной тыл потолще корене, а средина и концы корене мало потенше» (Симони, с. 5).

Для шитья использовали станок, представлявший собой деревянную доску с укрепленными на ней деревянными же столбиками с винтовой нарезкой. По нарезке ходили гайки, поддерживавшие перекладину. Между перекладиной и доской натягивали шнуры, служившие основой для шитья. «Плети зделать из нитей коноплянных несканых,— говорится в «Подлиннике»,— в три нити или в шесть, или сколко понадобится по меры такожде и длиною по меры и согнуть вдвое и колчки завязав в станок направить крючками, и ниточками нижния концы плеточек привязать в

место, и крючками натуго натянуть и приложат тетради размерить, чтоб плетъ от плети равно была, точию верхней кончик книги от плети был побольше маленько, а нижней и верхняго побольше...» (Симони, с. 6).

При шитье тетради прикрепляли к шнурам-плетям. «Шить книг зачатъ первая тетрадь, положи от плети верхним кончиком, где по размеру прежде зазначено, и ту верхней конец тетради от края с перст или с полперста... проколоть в тетрадь и по нутру в тетради ступя рукою до верхней плети и между плети... протянуть нить ...за что потом другая тетрадь привязать, а нить протянув, обвернуть с нижней стороны около плети и паки простегнуть внутрь тетради» (Симони, с. 6—7).

Рекомендации древнерусского переплетчика подробны и обстоятельны. «Книгу всякую,— советует он,— от края шить 10 тетрадтей нетуго к друг другу пригнетать, но точию нити притягать плотно. А средину книги шить потужие ко друг другу пригнетай. А другии краи такоже послабже шить. Ведати все подобает, всякая книга которая тончаиштая подобает шить слабже, а которая книга толще, тая надобно шить тужая понеже на толщине корень лучше выгнется» (Симони, с. 7—8).

Сшитый книжный блок зажимали в тисках и промазывали клеем корешок. Затем книгу обрезали с трех сторон. Для этой цели и применялся «прас... для обрезки книг», упомянутый в описи переплетного оборудования, проданного 15 марта 1588 г. снохой Ивана Федорова. Такие «прасы» или тиски обычно изготовлялись по «образцу», заготовленному типографом или переплетчиком. Так в 1632 г. «октября в 22 день Ивану Власову за деревянные тиски, что он делал образец железным тискам за лес и за дело» было заплачено 10 алтын (ЦГАДА, кн. 3, л. 94). А семь дней спустя, 29 октября, в расходной книге Московского Печатного двора появляется запись: «Кузнецу Матюшке Павлову за тиски железные за дело два рубля с полтиною дано. Деньги взял кузнец Матюшка. Отданы тиски для книжные переплетки. Взял тиски переплетчик Иван Власов» (ЦГАДА, кн. 3, л. 95).

Тиски для обрезки блоков представляли собой две металлические или деревянные пластины, одна из которых могла перемещаться относительно другой с помощью простейшего винтового механизма. На одной из пластин был установлен круглый нож. При обрезке «прас для обжимки» с зажатой в них книгой ставили на пол, прижимая край его животом (см. с. 241). Доски «праса» служили направляющими для

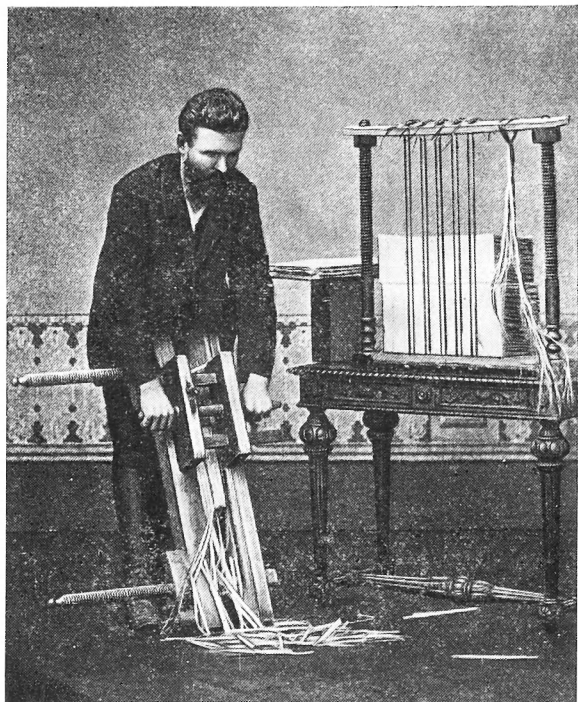

**Обрезка книги.
На столе — станок для шитья.
Фотография XIX в.**

пластин, несущих нож. Инструмент этот с силой смещали вниз вдоль обрезаемого края книжного блока.

Винт, с помощью которого устанавливали расстояние между пластинами (расстояние это несколько превышало толщину блока), назывался «веретеном». В расходной книге 1633—1634 гг. находим следующую запись: «...пушкарю Захарку Семенову, что он зделал переплетчиком Ивану Дурсе с товарищи к старым казенным тискам веретено да гайку деревянные от дела 5 алтын» (ЦГАДА, кн. 18, л. 25).

Сшитый книжный блок помещали в переплетные крышки, которыми служили доски, обтянутые кожей или тканью. «Доски всегда б были сухия готовыя,— советует переплетчик конца XVI — начала XVII в.,— аще доски березовыя, или сосновыя, или елевыя, или осиновыя. Смотрет прилаживать, чтоб были серцевою стороною ко книги. И так рассмотря и стругом стругать, чтоб серцевая сторо-

на мало была погорбатие, а другая пологоватие. Тако же и дубовые доски делать с понаровкою выстругать пологоватие с одной стороны и горбом положить ко книги. И тако книга будет пригожие» (Симони, с. 10—11).

Для обтягивания досок использовали телячью («опоек») или овечью («боран») кожу. Реже применяли конскую («жеребок») или козью («козел») кожу. Выше шла речь о документе от 5 сентября 1582 г., рассказывающем о 106 кожах, приобретенных сыном первопечатника Иваном Друкаровичем в Люблине. Пошли они, видимо, на переплет Острожской Библии.

Для украшения переплетов их «басмили» — наносили на них слепое орнаментальное тиснение. Для этой цели использовали плоские штампы — «басмы» и роликовые штампы — «накатки», а также заостренные инструменты — «дорожники». Штампы отливали из меди («...литцу Архипу Тимофееву за медь и за дело, что он вылил переплетчиком для басменя к Минеям месяца июля меденую строку три алтына дано». ЦГАДА, кн. 8, л. 137).

Тиснение могло быть также золотым или серебряным.

Один из экземпляров Апостола 1564 г., переплет которого был сделан, скорее всего, в типографии Ивана Федорова, хранится в Государственном Историческом музее, в коллекции И. Н. Царского¹⁷. Книгу реставрировали в начале XIX в. В центральной части переплета крышек сохранилось золотое тиснение. Этот экземпляр, видимо, предназначался царю. Крышки его обильно украшены орнаментом, близким по характеру к орнаментальному убранству широкошрифтного Четвероевангелия. В середине изображен двуглавый орел. Сверху и снизу помещена надпись: «Иоан божиею милостью господарь царь и великий князь всея Руси». Между крыльями орла еще в прошлом веке можно было различить гербовый щит с погрудным изображением человека в короне; мы судим об этом по литографской репродукции переплета, выполненной К. Я. Тромониным¹⁸. Остальное поле верхней крышки покрыто узорными клеймами и звездочками. Таким образом, можно утверждать, что Иван Федоров использовал достаточно сложную систему басм, накаток и дорожников, причем вводил в орнаментальное убранство переплетов портретные изображения.

¹⁷ ГИМ, Цар. А15.

¹⁸ См.: *Тромонин К. Я.* О начале книгопечатания в Москве. — В кн.: *Тромонин К. Я.* Достопамятности Москвы. М., 1845, с. 17—24.

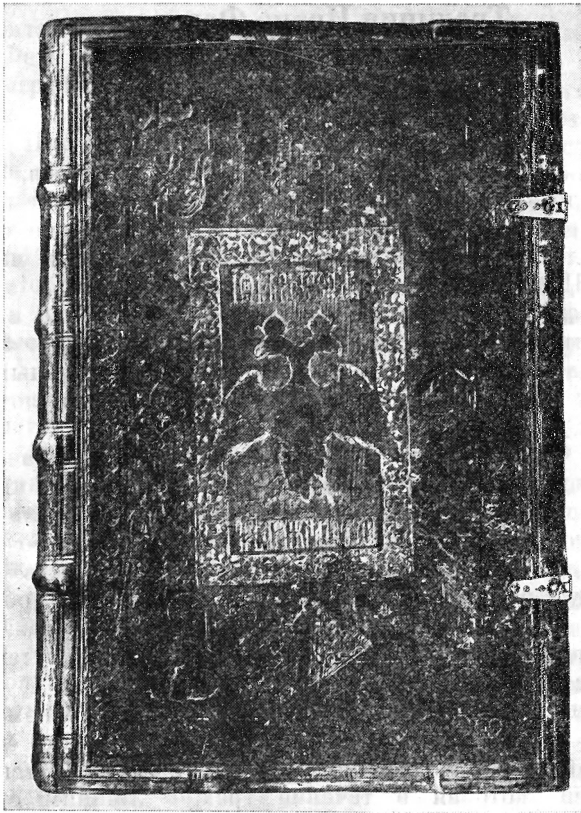

Переплет Апостола 1564 г. ГИМ

Древнерусские мастера красиво декорировали переплет, прикрепляя к нему металлические, медные, а иногда серебряные застёжки, гравированные по металлу или литые средники и угольники. К нижней крышке прикреплялись «жуковины»; они предохраняли переплет от истирания. Книгу по обрезу окрашивали или золотили, а иногда наносили на него какие-либо орнаментальные изображения или надписи.

Традиции Ивана Федорова в русской полиграфии. Отечественные новаторы полиграфической техники

Дело, которому посвятил жизнь Иван Федоров, восторжествовало. После отъезда первопечатника из Москвы книгопечатание вскоре возобновилось и с тех пор уже существовало здесь постоянно. Столетие спустя поэт и издатель Симеон Полоцкий мог уже с полным основанием заявить, что «Россия славу расширяет не мечем токмо, но и скоропечатным типом, чрез книги сущим многовечным»¹. Русское книгопечатание подарило миру много замечательных книг, по праву вошедших в мировую сокровищницу культурного наследия.

Иван Федоров внес значительный вклад и в начальный период истории белорусского книгопечатания. Он преумножил лучшие традиции замечательного просветителя Франциска Скорины, обогатив белорусское книжное дело опытом московских мастеров. Книгопечатная деятельность отныне на белорусских землях уже не прекращалась, ее продолжили Петр Тимофеев Мстиславец, Василий Гарабурда, Мамоничи, Спиридон Соболев, мастера Виленской, Кутейнской, Могилевской, Супрасльской типографий...

Богатые всходы дали семена, посеянные Иваном Федоровым и на Украине. Типографское оборудование его мастерских было использовано Ставропигийской братской типографией, которая в течение трех с лишним столетий снабжала Украину и соседние славянские страны книгами. Первое время здесь работали ученики Ивана Федорова. А ученики его учеников привезли печатный станок в Киев.

Деятельность Ивана Федорова была разнообразной и оставила след в самых различных областях культуры и народного хозяйства. Наследие его многоаспектно. В соответствии с основной темой нашей книги мы проследим его в сфере технического творчества. Первопечатник был новатором, и новаторство это граничило с изобретательством. История отечественной полиграфической техники за четыре столетия, прошедших со дня смерти Ивана Федорова, изобилует творческими достижениями, значительно обогатившими мировую полиграфию. К сожалению, далеко не все они были внедрены в производство. История типографской технологии и оборудования по сей день не написана.

¹ Гудзий Н. К. История древней русской литературы. М., 1945, с. 472.

Мы считаем закономерным завершить нашу книгу об Иване Федорове ее избранными страницами.

Полиграфическая техника XVII в. В первое десятилетие XVII в. на Московском Печатном дворе работало три «избы». Продолжал свою многолетнюю деятельность, начатую еще в 1568 г., ученик Ивана Федорова Андроник Тимофеев Невежа. После его смерти (ок. 1603 г.) во главе дела стал сын — Иван Андроников Невежа, напечатавший в 1603—1611 гг. не менее 7 изданий.

Во второй «избе», начавшей работать в 1605 г., мастером был удивительно разносторонний и талантливый человек Анисим Михайлов Радишевский (ум. между 1629 и 1631 гг.)². Происходил он с Волыни и учиться типографскому мастерству мог только у Ивана Федорова, ибо других типографий в ту пору на Волыни не было. В 1586 г. Анисим Михайлов перебрался в Москву и стал работать на Печатном дворе «печатных книг переплетным мастером». Организовав собственную «избу», Радишевский в 1606—1610 гг. выпустил в свет превосходное в полиграфическом и художественном отношении Четвероевангелие и колоссальный по объему «Устав церковный», содержащий 1266 л. В ксилографиях, иллюстрировавших Четвероевангелие, Анисим Михайлов впервые на Руси сделал попытку передать полутона. Дальнейшая его деятельность связана с Пушкарским приказом, где он строил крепости и плотины, составил обстоятельное руководство по военному делу — «Устав ратных, пушечных и других дел, касающихся до воинской науки».

Мастером в третьей «избе» был Никита Федоров Фофанов (ум. ок. 1619 г.), выпустивший в 1609 г. Минею общую.

В 1611 г., во времена польско-шведской интервенции, как о том рассказывает «Сказание известно о воображении книг печатного дела», «печатный дом и вся штамба того печатного дела от тех врагов и супостат разорися и огнем пожжена бысть и погиге до конца и не остана ничто же такового орудия; хитрии же на то людие мали остана — и во ины русския грады отбегоша»³. Иван Андроников

² См.: *Петрушенко М. А.* Друкар XVII століття Онисим Радишевський.— В кн.: Українська книга. Київ; Харків, 1965, с. 209—219; *Герасимов О.* До біографії Онисима Михайловича Радишевського.— *Бібліологічні вісті*, 1926, № 1(10), с. 63—64; *Немировский Е. Л.* Анисим Михайлов Радишевский.— *Рус. речь*, 1984, № 1, с. 79—87.

³ *Протасьева Т. Н., Щелкина М. В.* Сказания о начале московского книгопечатания: Тексты и переводы.— В кн.: *У истоков русского книгопечатания.* М., 1959, с. 201—202.

Невежин не успел окончить Минеи служебной на декабрь — своего последнего издания. Больше его имя нам не встречается. Возможно, что он погиб в борьбе с захватчиками. Никита Фофанов вывез свою «избу» в Нижний Новгород. Сохранился лишь небольшой фрагмент вышедшей из нижегородской типографии в 1613 г. книги; он был найден в 20-х годах А. С. Зерновой⁴. Работала и типография, вывезенная в эти беспокойные годы в Казань. В описи Сольвычегодского Благовещенского собора упомянуты «Тетраги печатные, в коже, в полдесть, Празднество Пречистые Богородицы явление иконы в Казанех, стихирь и канон, печатано в Казане»⁵. В 1620 г. эту типографию вернули в Москву; об этом рассказывает запись от 7 марта в расходной книге Печатного двора: «...целовальнику Федору Микифорову пять рублей. Дано за то, что он свои денги наперед того дал печатного книжного дела наборщику Алексею Невежину для казанские посылки государева жалованья на подмогу, что он послан печатного книжного дела по штанбу со всякими снастями»⁶.

В Смутное время Боярская дума, управлявшая в Москве от имени объявленного царем польского королевича Владислава, принимала меры для возобновления книгопечатания. В июле 1612 г. была составлена «смета, во что станут две штанбы печатные, сделать два станы на фряское дело»⁷. Этот документ содержал подробный перечень типографского оборудования и материалов. Руководить типографией должен был «мастер Ивашко Власов». Впоследствии он работал на Печатном дворе переплетчиком. Но проект не был осуществлен, так как в октябре 1612 г. народное ополчение под руководством К. Минина и Д. Пожарского освободило Москву, изгнав из нее поляков и изменников-бояр. Земский собор, заседавший в январе-феврале 1613 г., избрал царем Михаила Федоровича Романова. Новое правительство решило восстановить Печатный двор. «И повеле собрати тех хитрых людей, иже разбегошася от тех сопостат, искусни быша к тому печатному делу, Никиту Федорова сына, по реклому Фофанова, с товарищи, и того

⁴ См.: Зернова А. С. Памятник Нижегородской печати 1613 г.— В кн.: Сборник / Публ. б-ка СССР им. В. И. Ленина, 1928, т. 1, с. 57—98.

⁵ Савваитов П. Строгановские вклады в Сольвычегодский Благовещенский собор по надписям на них. СПб., 1886, с. 52.

⁶ ЦГАДА, ф. 1182, оп. 1, № 1, л. 192—192 об.

⁷ См.: Строев П. М. Описание старопечатных книг славянских, находящихся в библиотеке... Ивана Никитича Царского. М., 1836, с. 433—436.

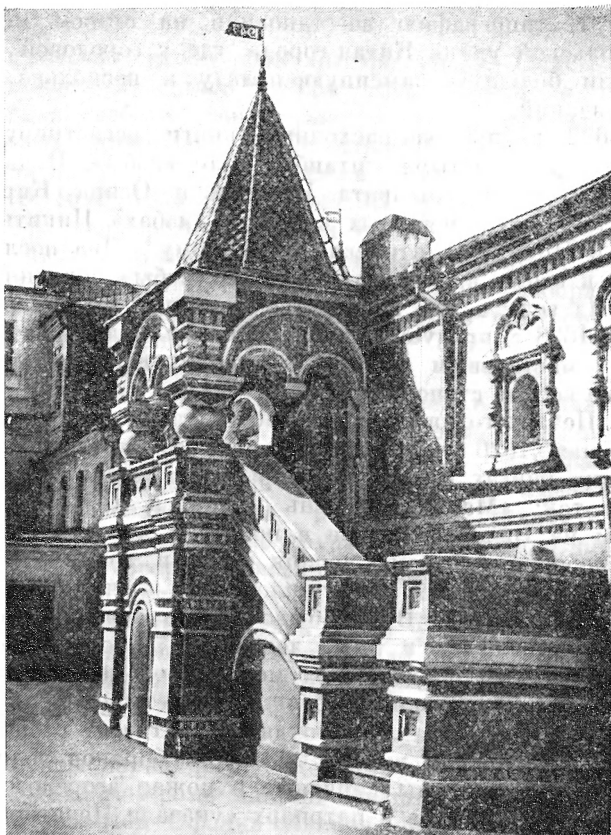

Московский Печатный двор.
Фотография начала XX в.

убо повеле взяти из Нижняго Новаграда... И повеле царь дом печатный в ново состроить в царствующем сем граде Москве на древнем сем месте, иже и ныне зрится. И повеле тому мастеру Никите в ново же штанбу составить со всеми ея орудии...»⁸.

Возвратившийся из Нижнего Новгорода Никита Фофанов 5 июня 1614 г. начал печатать Псалтырь. Вскоре на Печатном дворе появились новые мастера — Осип Кириллов Неврюев, Никон Дмитриев и Кондрат Иванов.

⁸ Протасьева Т. Н., Щепкина М. В. Указ. соч., с. 203.

К 1620 г. типографию восстановили на старом месте — на Никольской улице Китая-города, где у городской стены соорудили большую каменную палату и несколько деревянных зданий.

В 1622 г. приходо-расходные книги регистрируют на Печатном дворе четыре «штанбы», или «избы». В двух из них — у мастеров Кондрата Иванова и Осипа Кириллова — было по два печатных стана; в «избах» Никиты Фофанова и Никона Дмитриева — по одному⁹. Два последних мастера к этому времени умерли, но «избы» сохраняли их имена. Из года в год количество печатных станов растет. «Оклад» 1623 г. предусматривает выплату жалованья «нового стану мастеровым людям»¹⁰. Год спустя в типографии было уже восемь станов¹¹.

Рост Печатного двора не остановил даже ужасный пожар 3 мая 1626 г., когда выгорела почти вся Москва. В актовых книгах Печатного двора рассказывается об этом событии так: «Маия в 3 день учинился в Китае-городе пожар и на Печатном дворе в полате и деревяное всякое дело и деревянные хоромы двоиня с сенми, горница мастерская с сенми ж, новая, да сушило новое ж, что поставлено было перед полатою. В ней было девять чуланов да изба воротная сторожевая и иные деревянные хоромы погорели. Да что было под полатою под мостом под деревяным и в казенках бумаги оловянику аглицкого четыреста пятьдесят стоп, да царева делца лутчего двесте пятьдесят стоп, всего семьсот стоп згорело ж. Да четыреста боранов голизных, да сто куфшинов руды копченые в пожар згорело»¹².

12 мая 1626 г. царь и патриарх «указали Печатной двор строить, полаты поделать каменным и деревянным делом и хоромы поставить каковы надобно». 13 мая «за Москвою рекою» купили «струб избной с комнатою осиновою» и «книжных справщиков изба готовая трехсаженная»¹³.

Приведенные нами записи интересны тем, что в них рассказано об основных строениях Печатного двора, а также перечислены типографские материалы, хранившиеся на дворе.

⁹ ЦГАДА, ф. 1182, кн. 3, л. 17, 42 об., 47, 50—54, 57—59 об. и др.

¹⁰ ЦГАДА, ф. 1182, кн. 3, л. 81 об.

¹¹ ЦГАДА, ф. 1182, кн. 4, л. 107 об.

¹² ЦГАДА, ф. 1182, кн. 5, л. 37. Ср.: Покровский А. А. Печатный Московский двор в первой половине XVII века. — Древности: Труды имп. Арх. о-ва, 1914, т. 23, вып. 2, с. 23.

¹³ ЦГАДА, ф. 1182, кн. 5, л. 38.

Московская типография быстро росла. Опись 1629 г. насчитывает 9 станов¹⁴. Три года спустя, в сентябре 1633 г., в «избах» стояло уже 14 станов, два из которых арендовал мастер Василий Федорович Бурцов¹⁵.

Печатному двору становилось тесно в старых помещениях. В 1642—1645 гг. Трефил Шарутин и Иван Неверов каменных дел мастера возвели на Никольской улице красивые двухэтажные палаты с высокой башней¹⁶. Башня простояла до 1773 г., а само здание было разобрано лишь в 1810 г. На его месте в 1814 г. было выстроено новое здание типографии, которое сейчас занимает Историко-архивный институт.

Крупнейшим и важнейшим событием в истории русского книгопечатания XVII в. была замена ремесленной типографской мастерской предприятием мануфактурного типа. «Под мануфактурой разумеется, как известно, кооперация, основанная на разделении труда», — говорит В. И. Ленин¹⁷. Разделение труда способствовало дифференциации и усовершенствованию рабочих инструментов, росту производительности.

Старые печатные мастера были универсалами: резали пуансоны, штамповали матрицы, лили шрифты, гравировали формы для иллюстраций и орнаментики, набирали текст и сами печатали. Таким мастером на все руки был Иван Федоров.

Элементы первичного разделения труда содержатся уже в смете 1612 г. Кроме мастера Ивашки Власова, здесь на званы словолитец Офонка Иванов, знаменщик (художник, подготавливавший оригиналы иллюстраций и орнаментики) Федор Сергеев, резец Офанасей Никонов, столяр Пятой Тарасов и кузнец Кузьма Тимофеев. Ни наборщиков, ни печатников в смете нет. Работу их выполнял сам мастер.

Дальнейший рост разделения труда фиксируют документы начала 20-х годов XVII в. Теперь уже на каждый стан кроме мастера полагалось 11 рабочих — 2 наборщика, 4 печатника-«тередорщика» и 5 «батыйщиков», наносивших краску на форму. Несколько лет спустя одного из батыйщиков поставили разбирать использованный набор. Родилась новая специальность — «разборщик». Жалованье ему

¹⁴ ЦГАДА, ф. 1182, кн. 7, л. 75.

¹⁵ ЦГАДА, ф. 1182, кн. 17, л. 6 об.

¹⁶ См.: Румянцев В. Е. Древние здания Московского Печатного двора. — Древности: Тр. Моск. Арх. о-ва, 1869, т. 2, вып. 1, с. 7—8,

¹⁷ Ленин В. И. Полн. собр. соч., т. 3, с. 384.

положили больше, чем батыйщикам. Последние 22 декабря 1628 г. били челом царю: «прежде сего при мастерах было их батыйщиков у стану по пяти человек. И государевым жалованьем поверстаны были оне все ровно и работали оне ровно же. И слова разбирали они очередно, а розборщиков де особо не бывало. А ныне де от них пятой человек отведен в розборщики. И их де розборщиков работа перед ними батыйщики легче. А государевым де жалованьем оне розборщики поверстаны их болши»¹⁸. В ответ на челобитье царь приказал «розборщиком быть в отводе от батыйщиков по-прежнему», однако сравнял им жалованье. Разделение труда проникло во все сферы производства, и возврата к старому не было.

Кроме рабочих помянутых специальностей, прикрепленных к печатным станам, на Московском Печатном дворе имелись и другие мастеровые, общие для всей типографии. В 1628 г. в «Книге расход окладной» названы словолитцы Иван Сильной и Дмитрий Клементьев, переплетчик Иван Власов, знаменщик Дмитрий Исаев, резцы Михайла Осипов, Иван Фофанов и Иван Винокуров, столяры Алимпей Васильев, Александр Андреев и Филипп Иванов, кузнецы Воин Павлов и Петр Нестеров¹⁹.

Широкое разделение труда и повышение уровня специализации придало совсем иной облик книгопечатному делу. Последним мастером-универсалом был Кондрат Иванов, умерший в 1628 г. Правда, в архиве Печатного двора мы встречаем упоминания еще об одном мастере — о Василии Федоровиче Бурцове-Протопопове, который появился в типографии в начале 30-х годов XVII в. В его распоряжении было 2 стана и 25 рабочих²⁰. Однако производственные отношения были уже иными. Бурцов получал от казны ссуду, которую после реализации тиража должен был вернуть. К технической стороне производственного процесса он, видимо, непосредственного отношения не имел. Речь, таким образом, шла о своеобразной аренде типографского оборудования. Часть рабочих трудилась у Бурцова по найму. Можно, следовательно, говорить о начале проникновения капиталистических отношений в полиграфическое производство. Разделение труда способствовало увеличению производительности, а следовательно, снижению себестоимости

¹⁸ ЦГАДА, ф. 1182, кн. 7, л. 8.

¹⁹ ЦГАДА, ф. 1182, кн. 7, л. 75—79.

²⁰ ЦГАДА, ф. 1182, кн. 17, л. 3—6 об. Известно 17 книг, напечатанных Бурцовым; среди них первые московские Азбуки 1634 и 1637 г. и Каноник 1641 г.— первая московская книга с титульным листом.

печатной продукции. Однако уровень мастерства полиграфического исполнения в XVII в. был намного ниже, чем у Ивана Федорова и его ближайших учеников.

В XVII в. на Московском Печатном дворе использовались шрифты, или «азбуки», которые по старой памяти носили имена изготовивших их мастеров. Шрифт Ивана Федорова, которым работали Невежины, погиб в годы польско-шведской интервенции. Тогда же был уничтожен исключительно красивый шрифт Анисима Михайлова Радишевского. В подражание «азбуке» Ивана Федорова Никита Фофанов отлил свою, которая называлась «Никитинской» и применялась вплоть до 80-х годов XVII в. В 1687 г. она была возобновлена в несколько измененном виде киевским словолитцем Арсением и с того времени получила название «Арсениевской». Менее удачен «Осиповский» шрифт, названный по имени изготовившего его мастера Осипа Кириллова. Применялся он сравнительно редко.

По образцу шрифта Анисима Радишевского мастер Кондрат Иванов изготовил пуансоны и матрицы «Большой Евангельской азбуки». Отлил ее словолитец Иван Сильной. Впервые она применена в Евангелии 1627 г.

Большим достижением художников-шрифтовиков, граверов и словолитцев было изготовление «Библейной азбуки» — шрифта малого кегля, образцом для которого послужил острожский шрифт Ивана Федорова. Руководил изготовлением шрифта выдающийся гравер Федор Иванович Попов. В 1648 г. ему «от новые мелкие азбуки за дело, за мастерство, и за стол, и за медь» было пожаловано 150 рублей²¹. Первым изданием, напечатанным новым шрифтом, были Святцы 1648 г., впервые в Москве изготовленные в 16-ю долю листа. В 1659 г. было решено «учинить стан для тиснения книжного печатного дела мелкой азбукой». С того времени на Печатном дворе имелась «полата нового заводу мелкия печати». Речь шла о специализации по видам печатной продукции. Здесь напечатали малоформатные Святцы 1659 г., Псалтырь с воследованием 1660 г. и Требник 1662 г. Новый шрифт был использован в 1663 г. при печати первой московской Библии, оригиналом для которой послужило острожское издание Ивана Федорова.

В 1653 г. Ф. И. Попову, как о том гласит запись в документах Печатного двора, «по государеву указу велено завести знаменное печатное дело»²². Речь идет о шрифте для

²¹ ЦГАДА, ф. 1182, кн. 42, л. 479 об. Ср.: Сидоров А. А. Древнерусская книжная гравюра. М., 1951, с. 356.

²² Цит. по: Полигр. пр-во, 1963, № 11, с. 28.

набора нотных текстов, который в Москве отливали впервые. Работа, однако, не была окончена, и нотный набор появился у нас лишь в XVIII в.

О составе типографского металла, из которого отливали шрифты, речь шла в предыдущей главе. Гарт — сплав свинца, олова и сурьмы появился в России, видимо, в самом конце XVII в. «К словолитному делу на сварку,— свидетельствует документ самого начала XVIII в.,— употребляются припасы свинец, антимония, олово, сера горячая, железо мелкое; и чинится оная сварка в год раза по два, а иногда и однажды»²³.

Основным методом иллюстрирования и орнаментирования печатной книги в XVII в., как и при Иване Федорове, оставалась ксилография, гравюра на дереве. Во второй половине столетия у нее появилась серьезная соперница — углубленная гравюра на металле. Она была известна в России ранее и использовалась для украшения рукописных книг. Попытка Ивана Федорова применить углубленную гравюру на металле в печатной книге для иллюстрирования Библии 1580—1581 гг. не удалась из-за технических трудностей.

Первая русская печатная книга, иллюстрированная гравюрами на металле, вышла в свет в 1649 г. Это был переводной труд Иоганна фон Вальхаузена «Учение и хитрость ратного строения пехотных людей». Рисунок для титульного листа был сделан московским мастером Григорием Благушиным, однако выгравирован и отпечатан в Голландии («...посольского приказу золотописец Григорей Благушин писал фряской образцовой лист, а в листу написано полное государево именованье, по полям травы фряские, а вверху листа того орел двоеглавой; и тот образцовой лист отдан немчину, а немчин с того листа велел напечатать тысячу двесте листов в книги строя ратного ученья») ²⁴.

1665 г. датирована первая известная нам листовая углубленная гравюра — «Семь смертных грехов» с надписью «Сию дщицу начертал зограф Пимен Федоров сын зовомый Симон Ушаков лета 7173». Годом позже датируется другая гравюра Симона (Пимена Федоровича) Ушакова (1626—1686) — «Отечество». Некоторые исследователи считают, что эти листы были офортами ²⁵.

²³ Покровский А. А. Указ. соч., с. 76.

²⁴ ЦГАДА, ф. 1182, кн. 42, л. 442.

²⁵ См.: Голлербах Э. История гравюры и литографии в России. М.; Пг., 1924, с. 26.

Листовая углубленная гравюра, которую у нас именовали «фряжскими листами», украшала царские и патриаршие покои. В домовый казна патриарха Никона было 270 «листов фряжских». Печатали их частично в России. В 1677 г. мастер Оружейной палаты Симон Матвеевич Гутовский (ум. ок. 1682) сделал «стан деревянной печатной, которым печатают листы фряжские»²⁶. Стан был взят «к великому государю в хоромы». Это первое известное нам сообщение об изготовленном в Москве стане глубокой печати. На нем были напечатаны иллюстрации к книгам, вышедшим из так называемой Верхней типографии, основанной в царских покоех в 1678 г. Самуилом (Симоном) Гавриловичем (или Емельяновичем) Петровским-Ситниановичем (1629—1680) — Симоном Полоцким. После смерти Полоцкого типографией руководил Сильвестр Медведев (1641—1691). Четыре из шести книг, вышедших из Верхней типографии, иллюстрированы углубленными гравюрами на металле, исполненными Симоном Ушаковым и Афанасием Трухменским.

В последней четверти века в Москве выходят в свет несколько изданий альбомного типа, целиком воспроизведенных с гравированных на металле форм. Среди них знаменитый лицевой Букварь Кириона Истомина, гравированный в 1694 г. на меди Леонтием Буниным.

Русским типографам XVII в. была известна еще одна техника изготовления иллюстрационных печатных форм — так называемая «обронная» гравюра. Исполнялась она выпукло на олове и использовалась для печатания антиминсов.

О печатной технике XVI—XVII вв. речь шла в предыдущей главе. Конструкция печатного стана в XVII в. существенно не изменилась. В технологии печатных процессов были сделаны лишь отдельные усовершенствования. Так, в 1683 г. батыцкий Григорий Петров предложил применять для фляшкетов вместо дорогого пергамента несколько склеенных между собой листов бумаги²⁷.

Типовым тиражом XVII в. был «завод», «а завод называется 1200 книг»²⁸. Встречались отступления как в ту, так и в другую сторону. Книги, пользовавшиеся большим

²⁶ См.: *Немировский Е. Л.* Польский мастер Симон Гутовский — строитель русских печатных станов.— В кн.: Федоровские чтения 1978. М., 1981, с. 159—164.

²⁷ См.: *Теплов Л. П.* Первый рабочий-рационализатор в русском печатном деле.— Полигр. пр-во, 1951, № 11, с. 27—28.

²⁸ См.: *Покровский А. А.* Указ. соч., с. 75.

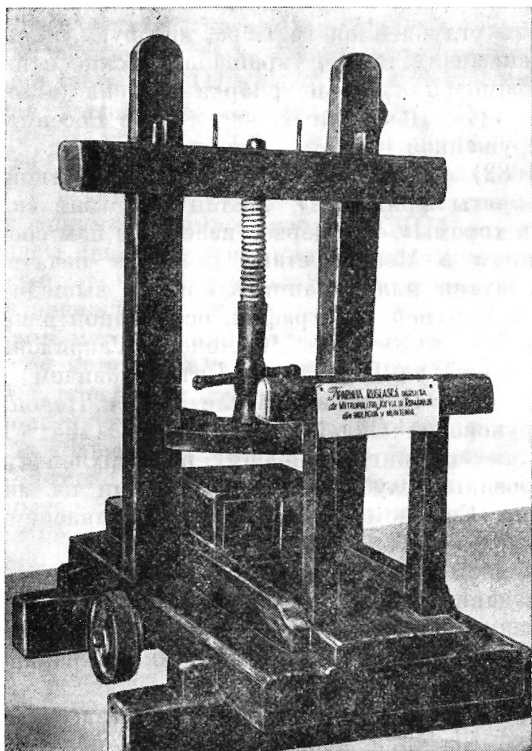

**Русский печатный стан, посланный в XVII в.
в Молдавию. Государственный музей в Бухаресте**

спросом, печатали двумя «заводами». В редких случаях, по указу царя, небольшими тиражами выпускали отдельные издания. В сентябре 1622 г. «велено печатного книжного дела... мастеровым людям зделати тридцать книг Потребников соборных святительских»²⁹. Колоссальное Четвероевангелие 1689 г. было напечатано тиражом в 150 экземпляров, а Букварь Кариона Истомина 1696 г., предназначенный для царевича Алексея Петровича, — тиражом в 25 экземпляров.

Существенно не изменилась в XVII в. и техника переплетного дела. Применялись все те же технологические процессы и то же оборудование, которые были в ходу у Ивана Друкаровича — сына Ивана Федорова.

²⁹ ЦГАДА, ф. 1182, кн. 4, л. 250.

В начале 20-х годов XVII в. на Московском Печатном дворе служил всего лишь один переплетчик — Иван Власов. Определенного помещения для работы у него не было. В 1626 г. ему было уделено место в новой «горнице на подклетке», поставленной для «штанбы» мастера Кондрата Иванова³⁰. С годами число переплетчиков растет. В 1632 г. кроме Ивана Власова упоминается мастер Евтихей Фрязинов. Два года спустя появляется третий переплетчик — Иван Федоров Дурса³¹.

В 1633 г. на Московском Печатном дворе плотники Васька Лукьянов с товарищами «поставили избу переплетчиком, мщили и землю потаскали на потолок и покрыли»³². С этого времени и появился отдельный переплетный цех.

Оборудование обычно изготовляли на самом Печатном дворе, но бывало, что и покупали. Так, 31 августа 1657 г. «плачено иноземцу Еремею Петрову за бумагу и за ентарь и за книгопереплетную снасть четыреста дватцать рублей»³³.

Любопытным памятником брошюровочно-переплетной техники XVII в. является Четвероевангелие 1689 г. Отпечатано оно «на александрийском целом листе» и шито не обычным способом — «вразъем», а «втачку». Блок обрезается при этом с четырех сторон, и листы пачками прошиваются насквозь с небольшим отступом от края. Чтобы замаскировать отступ, первые листы подклеивали к узким бумажным полоскам-фальцам и скрепляли их с остальным блоком обычной техникой.

Большинство книг выходило в XVII в. из Московского Печатного двора непереpletенными — «в тетрадах». Переплетались они уже потребителями.

Полиграфическая техника XVIII — первой половины XIX в. Реформы Петра I, настойчиво и активно переустривавшего экономику и культуру России, изменили облик книгопечатания. Пришел конец монополии церковников, занимавших ключевые позиции в отечественном книгоиздании в течение полутора веков. Важным мероприятием на пути к гражданскому книгоизданию явилась реформа шрифта, предпринятая в первом десятилетии XVIII в. Первые эскизы нового алфавита исполнил сам Петр; графически оформил их чертежник Куленбах. Новые шрифты отливали в ме-

³⁰ ЦГАДА, ф. 1182, кн. 5, л. 31 об.

³¹ Там же, кн. 13, л. 66; кн. 17, л. 66; кн. 18, л. 25.

³² Там же, кн. 18, л. 4 об.

³³ Там же, кн. 55, л. 309. Ср.: Симоны, с. 162.

талле в Москве и Амстердаме. В Москве над ними трудился словолитец Михаил Ефремов. Окончательный вариант новой азбуки был утвержден царем, четко определившим границы применения шрифта: «Сими литеры печатать исторические и манифактурные книги». Первой книгой, отпечатанной новым шрифтом, так называемым «новотипографским тиснением», была «Геометрия славенски землемерие», выпущенная в свет в марте 1708 г.

Другим важным новшеством было начало выпуска периодических изданий. Первый номер первой русской газеты вышел в свет 16 декабря 1702 г.; он известен лишь в рукописном оригинале. С 1703 г. газета «Ведомости» выпускается более или менее регулярно. Одна из особенностей периодической печати — оперативность ее выпуска. В дальнейшем это требование, без которого не может существовать периодическая печать, привело к механизации наборных и печатных процессов.

В годы царствования Петра I возникают новые типографии — Петербургская Синодальная (1711), Сенатская (1721), типография Александро-Невского монастыря (1720), типография при Морской Академии (1724).

При преемниках Петра I, проводивших реакционную политику во многих областях политической и культурной жизни, объем книгоиздания сокращается. Тем не менее уже в этот период начинает действовать типография Академии наук (1727), много сделавшая для развития научного книгоиздания в России. При типографии были устроены пуансонная и словолитная мастерские, организовано изготовление русских и иностранных шрифтов. «Грыдоровальная» палата Академической типографии стала центром рационализации ручных репродукционных процессов. Здесь были впервые испробованы многие способы изготовления иллюстрационных печатных форм.

Вторым по значению центром научного книгоиздания стала типография Московского университета, основанная в 1756 г. Особенно плодотворно работала она в 1779—1789 гг., когда ее арендовал знаменитый русский просветитель и издатель Николай Иванович Новиков (1744—1818).

Важную роль в истории русской полиграфии сыграл указ от 15 января 1783 г., постановивший «типографии для печатания книг не различать от прочих фабрик и рукоделий». Указ разрешил «как в обеих столицах наших, так и во всех городах империи нашей каждому по своей собственной воле заводить оные типографии, не требуя ни от кого дозволения, а только давать знать о заведении таковом управе благочи-

вия того города, где он ту типографию иметь хочет»³⁴. Указ 1783 г. положил конец правительственной монополии в полиграфии и открыл пути к проникновению в типографское производство частнокапиталистических отношений. Вскоре, однако, Екатерина II, напуганная восстанием Пугачева и революционной деятельностью передовых представителей дворянства, принимает жестокие меры против прогрессивного книгоиздания. В 1790 г. был конфискован и почти полностью уничтожен тираж знаменитого «Путешествия из Петербурга в Москву» А. Н. Радищева, а сам автор, напечатавший книгу в своей домашней типографии, был сослан в Сибирь. В 1792 г. арестовали и заключили в Шлиссельбургскую крепость Н. И. Новикова. В 1794 г. была разгромлена провинциальная типография вольтерьянца И. Г. Рахманинова. Логическим завершением этих репрессий стал указ от 16 сентября 1796 г. об упразднении частных типографий.

Новый, XIX век был ознаменован дворцовым переворотом. Вступил на престол Александр I, сын убитого императора Павла. Широковещательные намеки на либеральные мероприятия породили иллюзию возможных социальных перемен. «Простирая попечения наши на пользу верноподданных наших,— гласил указ от 31 марта 1801 г., изданный три недели спустя по воцарении Александра,— и желая доставить им все возможные способы к распространению полезных наук и художеств, повелеваем... частные типографии распечатать, дозволяя как привоз иностранных книг, журналов и прочих сочинений, так и печатание оных внутри государства...»³⁵

В 1802 г. в Петербурге было всего лишь 4 частных типографии — А. Пономарева, Ф. Брейткопфа (основана в 1783 г.), Е. К. Вильковского (основана в 1785 г.) и И. К. Шнора (основана в 1781 г.) В 1803 г. открывают новые типографии Глазунов и Иверсен, в 1804 г. — Байков, Савинков и Лебедев, в 1806 г. — Плюшар. В 1807 г. статистика регистрирует в столице 10 казенных и 8 частных полиграфических предприятий³⁶. Новые типографии открываются в Москве и в губернских городах.

Развитию полиграфии способствуют и другие распоряжения правительства. Университетский устав, утвержденный в 1804 г., предусматривал, что каждый университет будет

³⁴ Полн. собр. законов, т. 21, с. 25.

³⁵ Куфаев М. Н. История русской книги в XIX в. Л., 1927, с. 45.

³⁶ См.: Г. С. Печатное дело в Петербурге в 1802—1811 гг.— Русская старина, 1884, февр., с. 458—459.

иметь собственную типографию. Крупнейшей среди них была Московская, в которой в 1825 г. стояло 29 печатных станков и трудилось 158 мастеровых. Указом от 5 августа 1807 г. было предписано создать типографии при всех губернских правлениях. Это сразу привело к резкому росту числа полиграфических предприятий. В 1810 г. в России насчитывалось уже 75 типографий, из них 53 — провинциальных³⁷.

В 1816—1818 гг. на набережной реки Фонтанки в Петербурге под руководством выдающегося инженера А. А. Бетанкура (1758—1824) была сооружена Экспедиция заготовления государственных бумаг, в составе которой была бумажная фабрика и превосходно оборудованная типография, которая в дальнейшем сыграла значительную роль в совершенствовании отечественной полиграфической техники. Уже в первые годы в Экспедиции работало около 500 человек, здесь стояло 52 типографских стана.

Жесточайшая реакция, под знаком которой проходит вторая четверть XIX столетия, сказалась на положении полиграфической промышленности. Новые цензурные уставы 1826 и 1828 г. затруднили книгоиздание. В полиграфии в эти годы наблюдается застой. Лишь в предреформенные 50-е годы положение несколько изменяется к лучшему.

Эти годы были связаны с дальнейшим развитием полиграфической техники, с достижениями новаторов — наследников технической мысли Ивана Федорова.

В конце XVIII в. наборный цех в крупных типографиях выделяется в самостоятельную единицу. Теперь уже, кроме «мастерских палат», где стояли станы, существуют специальные «наборные палаты». В 1805 г. в Московской Синодальной типографии, история которой восходит к временам Ивана Федорова, было «две наборные палаты для всех ординарных станков», а также «три наборных для гражданской типографии»³⁸.

Техника набора в XVIII и на протяжении почти всего XIX в. продолжала оставаться ручной. Лишь во второй половине XIX в. жизнь настоятельно потребовала решения проблемы механизации набора. Однако еще в 1783 г. неизвестный по имени новатор-изобретатель пытается впервые

³⁷ См.: О типографиях, состоящих в ведении Министерства народного просвещения.— Периодич. соч. об успехах нар. просвещения, 1810, № 24, с. 53—64.

³⁸ См.: *Немировский Е. Л.* Полиграфическая техника России в XVIII в.— первой половине XIX в.— Полигр. пр-во, 1963, № 12, с. 25.

механизировать наборный процесс и строит для Академической типографии матрицвыбивальную наборную машину³⁹.

В первой половине XIX в. в русских журналах и газетах нередко появляются сообщения о различного рода «механических наборщиках». Департамент мануфактур и торговли выдает в 1840 г. англичанам Джеймсу Юнгу и Адриану Делькамбру привилегию на наборную машину. Этот аппарат — «Пианотип» — в августе 1843 г. привезли в Петербург, однако ни разу не пустили в ход⁴⁰.

В 1846—1856 гг. русский подданный, политический эмигрант Варфоломей Бениовский патентует в Лондоне оригинальную логотипную систему, призванную ускорить процесс набора, а также ряд наборных и разборных аппаратов⁴¹. В конце 20-х годов XIX в. был механизирован процесс изготовления матриц для последующей отливки литер типографского шрифта. Машина для этой цели, созданная изобретателем М. Невьяловым, была в 1827 г. установлена в типографии Генерального штаба, а год спустя — в Московской Синодальной типографии.

В XVIII в. продолжались работы в области нотного набора, начатые на Московском Печатном дворе еще в XVII в. В 1766 г. надзиратель Синодальной типографии Степан Иванович Бышковский изобрел способ нотного набора, который впоследствии был использован при издании Ирмолога, Октоиха, Обихода и Праздников.

Основным методом получения иллюстративного материала для книг в России в XVIII и в первой половине XIX в. оставалась гравюра на металле в самых различных ее вариантах. Техника репродуцирования была обогащена внедрением в практику новых приемов. Гавриил Иванович Скородумов (1755—1792) вводит у нас пунктирную манеру гравирования, а Николай Александрович Львов (1751—1804) в 1787 г. впервые использует карандашную манеру. Львов был также пионером русской акватинты и лависа.

В первой четверти XIX в. Константин Яковлевич Афанасьев (1793—1857) первым у нас начал резать по стали, что значительно удлинит жизнь иллюстрационной печатной формы. В те же годы Андрей Иванович Ухтомский (1771—1852) попытался механизировать процесс гравирования. В 1821 г. Академия художеств присудила ему золотую медаль за изобретение гравировальной машины.

³⁹ Арх. АН СССР, ф. 3, кн. 335, л. 189.

⁴⁰ ЦГИАЛ, ф. 18, оп. 2, № 2981.

⁴¹ См. английские патенты № 11451, 11906, 12589.

Изобретение торцовой гравюры английским художником Томасом Бьюиком (1753—1828) способствовало возрождению ксилографии как способа иллюстрирования книги. Один из первых случаев применения торцовой гравюры нового способа в России мы находим в альманахе «Для немногих», изданном в 1818 г. шестью выпусками. В 40-х годах XIX в. можно говорить уже о расцвете русской тоновой ксилографии, почти полностью вытеснившей углубленную гравюру из книжного и журнального производства.

Наиболее серьезным соперником ксилографии стала литография, изобретенная в 1796—1799 гг. уроженцем Праги Алоизом Зенефельдером (1771—1834). Русских читателей с этим способом познакомил академик Василий Михайлович Севергин (1763—1827), опубликовавший статьи о нем на страницах «Санктпетербургских ведомостей» (1803) и «Прибавления к Технологическому журналу» (1806). Первым русским изданием, отпечатанным с плоской литографской формы, был «Азиатский музыкальный журнал», который издавался с 1816 по 1818 г. в Астрахани учителем Иваном Добровольским. В том же 1816 г. появляются литографские мастерские и в Петербурге. Одна из них была основана известным ученым, пионером в области электромагнитной телеграфии Павлом Львовичем Шиллингом (1786—1837).

Шиллинг работал и в области «высокого литографирования», которое могло бы объединить в процессе печати высокую и плоскую печатные формы. Способ этот был впоследствии усовершенствован одним из первых русских фотографов Алексеем Федоровичем Грековым (1800 — ок. 1850)⁴². Им были отпечатаны с возвышенной каменной формы виньетки изданных в 1833 г. «Пестрых сказок» Владимира Федоровича Одоевского (1803—1869), чрезвычайно интересного издания, при подготовке которого были применены различные полиграфические способы. Выпуская в свет «Пестрые сказки», В. Ф. Одоевский, говоря его же словами, хотел «доказать возможность роскошных изданий в России и пустить в ход резьбу на дереве, а равно и другие политипажи — дело тогда совершенно новое»⁴³. Печаталась книга в Экспедиции заготовления государственных бумаг.

С именем А. Ф. Грекова связаны и первые в нашей стране опыты применения металлических форм плоской печати. Разработанный им способ изобретатель описал в книге

⁴² ЦГИАЛ, ф. 12, оп. 2, № 2223.

⁴³ Голлербах Э. Указ. соч., с. 89.

«Описание металлографии», изданной в 1834 г. под псевдонимом «В. Окергисескел».

Пионером хромофотографии в России был Корнилий Яковлевич Тромонин (ум. 1847 г.). Первая многокрасочная литография, изготовленная им, была приложена в 1833 г. к одному из номеров «Трудов и летописей Общества истории и древностей российских». Это была копия миниатюры из Изборника Святослава — рукописи XI столетия. Впоследствии Тромонин иллюстрировал хромофотографиями альбом «Достопамятности Москвы» (1842 г.) и «Художественный литографический альбом» (1846 г.), в котором он поместил 13-красочную литографию.

Среди изобретений русских новаторов необходимо назвать и декалькоманию — полиграфический способ изготовления изображений для последующего перевода на бумагу, керамику, стекло и другие материалы («переводные картинки»). Литографский вариант декалькомании впервые описан в мае 1840 г. скульптором Александром Ивановичем Теребневым (1812—1859).

Увеличение тиражей печатной продукции привело к изобретению стереотипии — способа получения цельных копий наборной печатной формы. Первая в России стереотипная мастерская открылась в 1814 г. при типографии Русского библейского общества. В начале 1816 г. тиражом в 5000 экз. было напечатано греческое Евангелие; стереотипы отлили в гипсовые матрицы, изготовленные в Лондоне.

Дальнейшее повышение тиражестойчивости печатных форм связано с изобретением гальванопластики — электролитического способа формирования металлических изделий. Параллельно с гальванопластикой развивалась и гальваностегия — электролитический способ осаждения металлических покрытий. В основе этих процессов лежит знаменитое изобретение академика Бориса Семеновича Якоби (1801—1874), сделанное им в 1837 г. Оно подробно описано в книге «Гальванопластика, или Способ по данным образцам производить медные изделия из медных растворов помощью гальванизма» (СПб., 1840). В числе первых гальванопластических произведений Б. С. Якоби был комплект типографского шрифта, изготовленный им в сентябре 1839 г. Ученый открыл пути к использованию гальванотехники в репродукционных процессах, изготовив тогда же гальванопластическую копию дагерротипа «Берега Невы». Первой типографией мира, применившей гальванотехнику, стала Экспедиция заготовления государственных бумаг, внедрившая этот процесс в 1839 г. Техник Экспедиции Георгий Николаевич

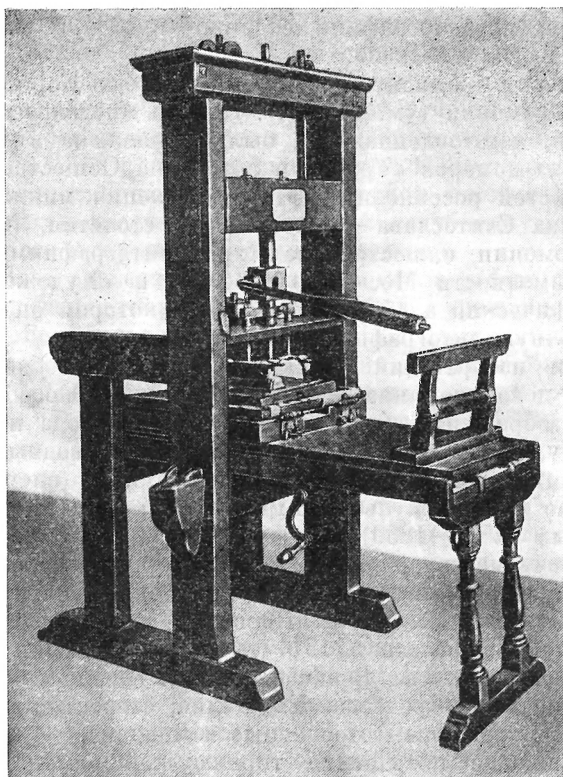

**Стан Сенатской типографии.
Государственный Эрмитаж**

Скамони (1835—1907) изобрел гальванопластический способ получения иллюстрационных печатных форм — гелиографию. Здесь же Евгений Иванович Клейн (1842—1880) разработал электролитический способ железнения печатных форм с целью увеличения их тиражеустойчивости (1867 г.)

Говоря об усовершенствовании печатных процессов, нужно вспомнить, что в наших музеях сохраняются два русских печатных стана первой четверти XVIII в. Первый из них, находящийся в Государственном Эрмитаже, в прошлом принадлежал Сенатской типографии. Стан изготовлен из дерева за исключением нажимной снасти, выполненной в металле. В Государственном Историческом музее экспонируется походный печатный стан, изготовленный в 1711 г. по распоряжению Петра I. В XVIII в. в попытках рациона-

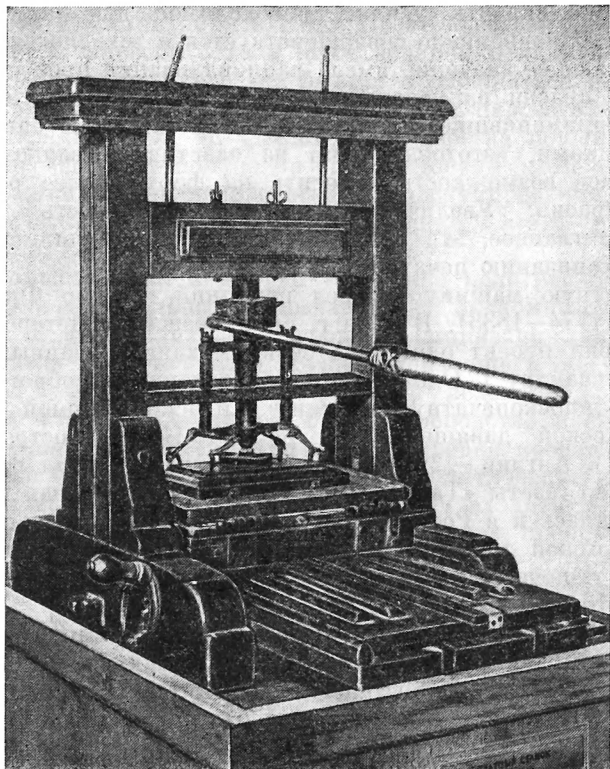

Походный стан Петра I. ГИМ

лизировать конструкцию печатного стана принял участие знаменитый русский изобретатель Иван Петрович Кулибин (1735—1818). В 1785 г. он изготовил «нового манера настоящей величины стан» со многими усовершенствованиями. Стремление увеличить производительность стана приводит к замене деревянных частей, прежде всего испытывающих в процессе наибольшее давление, на металлические. Такие комбинированные станы в первой четверти XIX в. строил в Петербурге мастер Ф. Бремер. Один из его станов находится сейчас в Пражском народном техническом музее.

Вскоре Ижевский завод и Александровская мануфактура начинают изготавливать цельнометаллические станы с прочной чугунной станиной. Вместо прежнего винтового нажимного устройства, стоявшего еще на станах Ивана Федорова, здесь вводится коленно-рычажный механизм, позволив-

ший резко снизить усилие, необходимое для получения оттиска. Одновременно совершенствуется и технология печати. Решающее значение имела рационализация процесса нанесения краски на печатную форму. Кожаные подушечки-матцы, применявшиеся в старину, были заменены накатными валиками, изготовленными из эластичной вальцмассы. Появилась возможность наносить на форму более ровный слой краски. Увеличилась производительность труда. И самое главное, эти нововведения предопределили широкую механизацию печатного процесса.

Печатную машину изобрел немецкий новатор Фридрих Кениг (1774—1833). В 1805 г. он приезжал в Петербург и представил проект одного из своих механизированных станов Александру I. Однако царь не поддержал изобретателя. Первую плоскочечатную машину с плоской формой и цилиндрической давящей поверхностью Кениг построил в 1811 г. в Англии — 29 ноября 1814 г. на ней был отпечатан номер газеты «Таймс». Два года спустя печатная машина появилась и в России; она была куплена в Лондоне для петербургской типографии Русского библейского общества. В 1819 г. печатные машины были установлены в Экспедиции заготовления государственных бумаг.

В 1828—1829 гг. печатные машины начали производить и в России — на Александровской мануфактуре⁴⁴. Первая из них была приобретена петербургской типографией Н. Греча. 19 марта 1829 г. на ней отпечатали № 34 газеты «Северная пчела», о чем издатели не преминули сообщить читателям. В 1831 г. «типографский механический стан с цилиндрами» производства Александровской мануфактуры экспонировался на Мануфактурной выставке в Москве. Здесь машину приобрел Н. А. Полевой, издатель «Московского телеграфа». В 1834 г., когда его журнал был закрыт, вторую отечественную печатную машину продали Московской Синодальной типографии. В 30—40-е годы XIX в. печатные машины появляются и в других типографиях. Однако широкая механизация печатного дела началась лишь во второй половине века. Из 2000 печатных машин, изготовленных к 1873 г. фирмой «Шнельпрессенфабрик Кениг унд Бауер А. Г.», 392 были проданы в Россию.

Промышленный переворот в русской полиграфии. Развитие русской полиграфической техники во второй половине XIX в. тесно связано с возникновением крупной промыш-

⁴⁴ См.: Усов С. Александровская мануфактура в начале 1831 г.— Северная пчела, 1831, № 111.

ленности и ростом капитализма. После крестьянской реформы 1861 г. «Россия сохи и цепа, водяной мельницы и ручного ткацкого станка стала быстро превращаться в Россию плуга и молотилки, паровой мельницы и парового ткацкого станка», — писал В. И. Ленин⁴⁵. Не избежала общей участи и полиграфия. Ручной набор был постепенно заменен набором машинным, ручные способы репродуцирования — фото-механическими, старый типографский стан — печатной машиной.

Промышленный переворот в русской полиграфии происходил со значительным запозданием. В экономически передовых странах Западной Европы механизация типографского дела частично была осуществлена еще в 30—40-х годах XIX в. Самодержавие всячески подавляло развитие печати и книгоиздания в России. Господство крепостного строя было одной из причин низкого уровня производительных сил. Социально-экономические и политические причины способствовали тому, что машины стали входить в практику русской полиграфии лишь в 70-х годах прошлого столетия.

Для экспериментирования и поисков нового в слаборазвитой полиграфической промышленности России на первый взгляд совершенно не было почвы. Тем не менее и здесь зарождались идеи, революционизировавшие технику книгопечатания. Однако большинство изобретений, сделанных русскими типографами, славными наследниками Ивана Федорова, не были внедрены в производство. Но труды новаторов не пропали даром — они послужили основой для будущих изысканий.

Механизация русской полиграфической промышленности происходила главным образом на базе зарубежной техники. Избыток рабочей силы, возникший в результате реформы 1861 г., повлек за собой значительное падение ее стоимости. Это обстоятельство сделало экономически нецелесообразным применение машин в некоторых отраслях, в том числе и в типографском деле. С другой стороны, дешевизна рабочей силы отрицательно повлияла и на судьбы оригинального отечественного творчества в области полиграфической техники. Русский читатель первого тома «Капитала», изданного в России в 1872 г., читая о том, что «в Англии в настоящее время изобретаются машины, которые находят себе применение только в Северной Америке, как Германия в XVI и XVII веках изобретала машины, которые применя-

⁴⁵ Ленин В. И. Полн. собр. соч., т. 3, с. 597—598.

лись только в Голландии, и как некоторые французские изобретения XVIII века эксплуатировались только в Англии»⁴⁶, мог с полным основанием отнести слова К. Маркса к судьбе изобретений в Российской империи.

Для внедрения полиграфических машин в практику книжного дела определяющее значение имел количественный рост книгоиздания и особенно рост периодической печати, появление высокотиражных ежедневных газет. В 1865 г. под давлением прогрессивной общественности была проведена цензурная реформа. Отмена николаевского цензурного устава способствовала оживлению издательской деятельности. Если в 1865 г. в России было издано 1863 названия книг, то два года спустя — уже 3388 названий⁴⁷.

Промышленный переворот, охвативший русское типографское дело в середине прошлого века, затянулся на много десятилетий. Переход от мануфактуры к машинной индустрии не был здесь окончательно завершен и в конце XIX в. Особенно долго господствовали ручные методы труда в наборных и брошюровочно-переплетных цехах. Темпы концентрации и монополизации в русской полиграфии были слабее темпов концентрации в других отраслях русской промышленности.

Фундамент промышленного переворота был заложен в первой половине XIX в., когда значительно возросло население России, активизировался процесс разделения труда, увеличился процент городского населения. Число фабрик и заводов возросло с 5261 в 1825 г. до 15 388 в 1860 г., число рабочих на них — с 210,6 тыс. до 565,0 тыс. за те же годы⁴⁸. Рост промышленного населения страны вызвал расширение и укрепление внутреннего рынка. Увеличились обороты книжной торговли, повысился спрос на полиграфическую продукцию.

С усилением позиций капиталистического способа производства в частных и государственных типографиях к середине 60-х годов используется преимущественно наемный труд.

В 50—60-е годы в русском книжном деле возникают крупнокапиталистические фирмы. Одним из важных источников накопления в полиграфии была книжная торговля. Крупнейшие типографы-капиталисты начинали с продажи книг

⁴⁶ Маркс К., Энгельс Ф. Соч. 2-е изд., т. 23, с. 404.

⁴⁷ См.: Куфаев М. Н. Указ. соч., с. 173.

⁴⁸ См.: Муратов М. В. Книжное дело в России в XIX и XX веках. М.; Л., 1931, с. 216.

и лишь впоследствии переходили к книгоизданию. В 1853 г. начинает издательскую деятельность М. О. Вольф, в 1854 г. возникает петербургская словолитня О. А. Лемана, в 1859 г.— картографическое заведение А. Ильина. В 1869 г. заводит собственную типографию, вскоре ставшую одной из крупнейших в Москве, И. Н. Кушнерев. В 1876 г. А. С. Суворин берет в свои руки издание газеты «Новое время» и два года спустя устанавливает в ее типографии первую в России ротационную печатную машину. В 1876 г. в двухэтажном домике на Воронухиной горке в Москве открывает типографию И. Д. Сытин. Этому полукустарному заведению через несколько десятков лет суждено было стать крупнейшим в России издательско-полиграфическим предприятием. Идет усиленный процесс возникновения новых типографий. В 1861 г. их было в стране 164, в 1864—181, в 1868 г.— 506⁴⁹.

Непосредственным результатом оживления книгоиздания и количественного роста полиграфических предприятий явилось возникновение отечественного полиграфического машиностроения. «...Машинное производство,— писал Карл Маркс,— первоначально возникло на не соответствующей ему материальной основе. На известной ступени развития оно должно было произвести переворот в самой этой основе, которую оно сперва нашло готовой, ...и создать для себя новый базис, соответствующий его собственному способу производства». И далее Маркс непосредственно ссылается на опыт полиграфии: «Мануфактура не могла бы создать таких машин, как, например, современный типографский станок...»⁵⁰.

Первые отечественные печатные машины, как известно, были построены в 1828—1829 гг. на Александровской мануфактуре в Петербурге. Выпущено было лишь несколько машин. Настоящее полиграфическое машиностроение возникает в России лишь в 80-х годах XIX в. Начинается массовая механизация полиграфического производства. В 1867 г. при основании типографии М. О. Вольфа в ней было лишь два ручных печатных стана. Через 16 лет здесь работало 14 печатных машин. К началу 70-х годов машины имелись уже во многих типографиях — в Академической их было 8, у Глазунова — 4, у Головина — 7, в типографии «Общественная польза» — 11. К 1 января 1880 г. в Москве работало 202 плоскочечатных, 147 литографских и 20 ти-

⁴⁹ См.: *Кубаев М. Н.* История русской книги в XIX в., с. 171—172,

⁵⁰ *Маркс К., Энгельс Ф.* Соч. 2-е изд., т. 23, с. 393—395.

гельных машин. К 1891 г. количество плоскопечатных и тигельных машин достигло 348, к 1901 г.— 590, к 1908 г.— 905⁵¹.

В России появляются представители зарубежных фирм полиграфического машиностроения. О. Гербек, державший словолитню в Москве, заводит склад печатных машин немецких фирм «Иоганнисберг» и «Вюрцбург», И. Флоран поставляет русским типографам тигельные машины «Либерти». И русские заводчики предпринимают попытки организовать на своих предприятиях серийное изготовление полиграфического оборудования. В 1861 г. на Петербургской мануфактурной выставке был награжден серебряной медалью Г. А. Лесснер за экспонированные им типографский и литографский станки и машину для сатинирования бумаги. В 1868 г. К. Ф. Регульский основал фабрику литографских станков в Варшаве. В конце 70-х годов серийное производство плоскопечатных машин поставил на своей фабрике петербургский заводчик А. Васильев. В 1881 г. началось изготовление литографских машин на московском заводе И. Флора.

Наиболее крупным промышленным предприятием, выпускавшим полиграфические машины, был Петербургский машиностроительный завод И. А. Гольдберга, основанный в 1864 г. Первоначально здесь изготавливали стереотипное и гальванопластическое оборудование, лили прифты. С 1882 г. начали делать печатные машины. За 13 лет завод выпустил 300 машин различных форматов. Впоследствии здесь изготавливались ротационные линовальные машины, самонаклады, бронзироваальные машины, перфораторы, литографские станки и другое полиграфическое оборудование. В 1896 г. на заводе работало уже около 500 человек — он стал одним из крупнейших машиностроительных предприятий Петербурга⁵². Однако в начале XX в. И. А. Гольдберг, будучи не в силах противостоять конкуренции зарубежных фирм, закрыл производство. Несколько ранее прекратили выпуск полиграфического оборудования и другие отечественные фирмы. Получилось так, что к Великой Октябрьской социалистической революции в нашей стране не было полиграфи-

⁵¹ См.: *Н. С.* Очерк книгопечатного дела в России.— В кн.: Русская библиография. СПб., 1879, с. 29; *Шер В. В.* История профессионального движения рабочих печатного дела в Москве. М., 1911, с. 9.

⁵² См.: *Худяков П. К.* Машины, аппараты и машиностроение.— В кн.: Производительные силы России. СПб., 1896, с. 34; *Браун Е.* Типографские машины машиностроительного завода И. Гольдберга. СПб., 1902.

ческого машиностроения. Его пришлось заново создавать в годы первой пятилетки.

Во второй половине XIX — начале XX в. была осуществлена рационализация изготовления наборной формы — одной из наиболее трудоемких операций многоаспектного процесса создания книги. Наиболее простым решением проблемы механизации набора были машины для набора готовых, заранее изготовленных литер. В этом случае изобретатели не посягали на сложившуюся технологию процесса, а лишь пытались заменить живого наборщика механическим приспособлением. В свое время много писали о «механическом наборщике» С. А. Якушкина, который экспонировался на Всероссийской художественно-промышленной выставке 1882 г. Современники утверждали, что этот аппарат позволил увеличить производительность чуть ли не в 20 раз⁵³.

Машины для набора готовых литер строили и другие изобретатели — преподаватель первой военной гимназии в Петербурге В. Я. Баулер (1871), грузинский крестьянин С. И. Канделаки (1888), титулярный советник А. Рождественский (1896), харьковский художник Е. Е. Шрейдер (1905) и др. Наиболее совершенный аппарат для набора готовых литер был создан Петром Петровичем Княгининским (1839 — ок. 1877), который впервые в мире применил в наборной технике принцип предварительного программирования. Его «автомат-наборщик» представлял собой агрегат, состоявший из двух машин. Первая из них была программирующим устройством, кодировавшим подлежащий набору текст в виде совокупности перфораций на бумажной ленте. Лента управляла работой собственно наборно-разборной машины — непрерывно работавшего наборного многократного автомата.

Машина П. П. Княгининского обладала всеми недостатками аппаратов для набора готовых литер. Она не была внедрена в производство, а ее изобретатель умер в глубокой бедности. Однако предложенный им принцип построения автоматической наборной машины был в дальнейшем использован и в современной технике стал общепринятым.

Следующим этапом в истории наборной техники были так называемые матрицевыбивальные машины, изготавлившие матрицы, в которые затем заливали расплавленный металл. Такие машины строили Д. А. Тимирязев (1837—1903)

⁵³ См.: Русская наборная машина.— Обзор граф. искусств, 1882, № 8, с. 48; Наборная типографская машина Якушкина.— Техн. сб., 1870, т. II, с. 157—158.

и И. Н. Ливчак (1839—1914). Д. И. Менделеев считал Иосифа Николаевича Ливчака одним из самых выдающихся новаторов своего времени. «В моей жизни,— писал он,— мне пришлось видеть и говорить со множеством изобретателей. Тяжела их участь у нас, где предприимчивости мало, а критики хоть отбавляй. Но такого настойчивого, остроумного и всегда твердо опирающегося на науку изобретателя множества приборов другого я не знаю»⁵⁴.

Матрицевывибивальная машина И. Н. Ливчака «Стереограф» была в 1875 г. установлена в типографии газеты «Виленский вестник». Впоследствии изобретатель пришел к идее объединить в одной машине изготовление матрицы и отливку набранной строки. Эта идея в 1882—1883 гг. была защищена патентами Великобритании и Австро-Венгрии⁵⁵. Одновременно аналогичную идею разрабатывал немецкий изобретатель Оттомар Мергенталер (1854—1899), живший в США. В 1886 г. он сделал решающий шаг в механизации наборного процесса, запатентовав машину, которая сначала набирала в строки матрицы отдельных знаков, выключала эти строки, а затем отливала в них цельные строки текстового набора. Эта машина — «Линотип» — легла в основу механизации набора во всем мире. Первые в нашей стране линотипы были установлены в 1905 г. в Государственной типографии (ныне ленинградская типография «Печатный двор»). Вскоре в Петербурге была основана контора «Линотип», которая к 1912 г. установила в России 225 строкоотливных наборных машин зарубежного производства.

Эти машины в ту пору отвечали самым высоким требованиям полиграфической промышленности. Однако уже тогда развитие так называемой плоской печати, применявшейся для воспроизведения иллюстрационного материала, поставило перед изобретателями сложную задачу рационализации наборного процесса. Задача состояла в том, чтобы сделать возможным воспроизведение указанным способом и текстового материала. Это требование привело к созданию высокосоввершенных наборно-печатающих и фотонаборных машин. Первые опыты в этой новой области были предприняты еще в 70-х годах XIX в. Оригинальные наборно-печатающие машины были созданы А. Н. Петровым (1837—1900) и М. И. Алисовым (1832—1898). «Скоропечатник» Михаила Ивановича Алисова был построен в 1870 г.; он

⁵⁴ Менделеев Д. И. Спиритические узлы.— Новое время, 1904, 18 мая.

⁵⁵ См.: Немировский Е. Л. Изобретатель Ливчак.— Знание — сила, 1952, № 2, с. 2—4.

экспонировался на промышленных выставках в США, Австро-Венгрии, Великобритании⁵⁶. Это была первая в мире пишущая машина с переменным шагом каретки.

В 1895—1896 гг. Виктор Афанасьевич Гассиев (1879—1962) построил первые в мире действующие модели фотонаборной машины и успешно воспроизводил на них несложные тексты. В 1900 г. изобретение было защищено привилегией. Труды В. А. Гассиева были должным образом оценены лишь много лет спустя, после Великой Октябрьской социалистической революции. В 1950 г. его наградили орденом Трудового Красного Знамени, присвоили ему звание заслуженного деятеля техники. Первые серийно изготавливаемые фотонаборные машины появились в нашей стране и за рубежом лишь в середине XX в.

В 80—90-х годах прошлого столетия в практику русской полиграфии входят разнообразные фотомеханические способы изготовления иллюстрационных печатных форм. Потребность в создании фотомеханических процессов возникла в результате роста периодической печати в первые пореформенные десятилетия и особенно в результате появления качественно новой формы — «тонкой» иллюстрированной периодики. Успех «Всемирной иллюстрации», возникшей в 1869 г., и «Нивы», начавшей выходить год спустя, вызвал к жизни «Иллюстрированную неделю», «Живописное обозрение», «Огонек», «Россию», «Родину»... В 1870—1889 гг. в Петербурге возникло 28 новых иллюстрированных журналов, в Москве — 10, в провинции — 5. Тираж этих изданий был по тому времени очень высок. Так, например, «Нива» выходила тиражом в 55 тыс. экземпляров. Количественный рост иллюстрированной периодики и создал объективные условия для усиленных изобретательских поисков в области репродуцирования. Поиски эти в конце концов увенчались успехом — созданием многочисленных фотомеханических способов.

В основе фотомеханики, которая по сей день составляет ядро и базу репродукционных иллюстрационных процессов, лежит фотография — искусство получать с помощью химического действия света стойкие изображения предметов и явлений реально существующей жизни. Чаще всего изобретателями фотографии называют Нисефора Ньепса (1765—1833) и Луи Жака Манде Дагерра (1787—1851), впервые получивших устойчивые и достаточно ясные изображения

⁵⁶ См.: *Виноградов Г. А. Наборные машины русских изобретателей XIX в.* П. П. Княгининского и М. И. Алисова.— Полигр. пр-во, 1948, № 9, с. 26—29.

на светочувствительных поверхностях. Называют также пмя Вильяма Генри Фокса Талбота (1800—1877), который ввел в практику фотографии позитивно-негативный процесс.

Важный этап в истории фотомеханики связан с примечательным открытием, сделанным в 1839 г. шотландцем Манго Понтоном (1801—1880), который установил светочувствительность раствора хромовокислого калия. В 1852 г. В. Г. Ф. Талбот смешал хромовокислый калий с желатиной, покрыл этим составом пластину и проэкспонировал ее на свету. На освещенных местах желатина задубилась — потеряла способность набухать и растворяться в воде. Это замечательное свойство хромированных коллоидов впоследствии было положено в основу растровой глубокой печати, фотолитографии, фототипии, гелиографуры и многих других фотомеханических способов репродуцирования.

В 1855 г. французский фотограф Альфонс Луи Пуатевен (1819—1882) установил, что проэкспонированный и проявленный водой слой хромированного коллоида ведет себя подобно литографской форме — набухшие участки его не воспринимают краски. Пуатевен покрыл литографский камень хромированной желатиной, проэкспонировал на этот слой изображение, проявил его и покрыл краской. Свой способ он назвал фотолитографией. Литографский камень в этом случае участия в процессе не принимал — он использовался лишь в качестве подложки. Подлинная фотолитография была описана впервые в анонимном сочинении «Фотография, или Искусство снимать совершенно сходно с природою», вышедшем в свет в Москве в том же 1855 г. Речь шла о фотографическом переводе изображения на литографский камень с помощью светочувствительных солей окиси железа.

Сразу же после того, как была открыта способность хромированных коллоидов задубливаться на свету, фототехники в разных странах мира стали пытаться использовать это свойство для получения печатной формы. Работы велись в трех направлениях.

Первой, естественно, должна была прийти в голову мысль о печатании непосредственно с поверхности хромовожелатинового рельефа. Продолжая исследовательские поиски А. Л. Пуатевена, чешский новатор Якуб Гусник (1837—1916) в 1868 г. изобрел фототипию. Способ этот применяется и сегодня; он позволяет получить особо высококачественные репродукции. В России фототипию первоначально именовали светопечатью. Работы в этой области были начаты в фотографическом заведении Главного штаба К. Д. Низовским (ум. 1874 г.) В 1870 г. в Петербурге открылась свето-

печатная мастерская В. Я. Рейнгардта. Последний разработал технологию фототипии и описал ее в серии обстоятельных статей⁵⁷. Первоначально в фототипии использовался коллоидный рельеф на стеклянных пластинах. В 1872 г. морской офицер И. И. Едренов разработал способ печатания фототипий с медных пластин⁵⁸. Одна из первых страниц в истории фототипии и фотолитографии связана с именем Вячеслава Измаиловича Срезневского (1849—1937). В 1869 г. он использовал этот способ для факсимильного репродуцирования древнерусской рукописи.

Второе направление использования в полиграфии светочувствительных слоев с хромовокислыми солями основано на применении в качестве печатной формы прямой или обратной копии коллоидного рельефа. Речь идет о таких способах репродуцирования, как гелиография, гелиотипия, вудбюритипия, фоторельеф и т. п. Выше уже говорилось о гелиографии, изобретении Г. Н. Скамони; суть способа состояла в получении гальванопластической копии коллоидного рельефа. За работы по фотомеханике, обобщенные в труде «Руководство к гелиографии» (СПб., 1872), Скамони был удостоен Ломоносовской премии Академии наук. Гелиография вскоре вошла в практику русского книжного дела. Д. А. Ровинский в 1878 г. издал этим способом альбом репродукций гравюр Е. П. Чемесова. В 1876 г. гелиографиями иллюстрировался журнал «Русская старина»⁵⁹.

Смысл третьего направления в использовании коллоидного рельефа состоял в протравливании углубленной печатной формы через коллоид. Используя этот метод, чешский фототехник Карел Клич (1841—1926) в 1878—1879 гг. создал новый репродукционный процесс — гелиогравюру, а впоследствии и ракульную глубокую печать, широко используемую и в наши дни для печатания иллюстрированных периодических изданий. В России в области гелиогравюры много работал Александр Николаевич Кювако (1822—1900), издавший в 1896 г. руководство по этому способу.

Фототипия, фотолитография, гелиогравюра были в свое время большим шагом вперед в истории полиграфической

⁵⁷ См.: *Рейнгардт В. Я.* Светопечать.— Зап. имп. Рус. техн. о-ва, 1881, № 1, с. 195—198; № 3, с. 94—98; № 5, с. 131—136; № 6, с. 317—322; 1882, № 6, с. 246—252, 267—271.

⁵⁸ См.: *Фотограф.*— Тр. / V отд. Рус. техн. о-ва, 1883, № 6, с. 298—299.

⁵⁹ См.: *Способ воспроизведения на металле гравюр и рисунков. Гелио-гравюра и труды этого рода г. Скамони.*— Русская старина, 1876, т. 15, с. 468—470.

техники. Однако революционизировать репродукционную технику они не могли, ибо текстовой и иллюстрационный материал книги в этом случае приходилось печатать на разных машинах. Поэтому изобретатели начинают искать пути совершенствования высокой (типографской) иллюстрационной печатной формы. Решение проблемы было найдено, когда руку гравера, воспроизводящую печатающий рельеф, заменило химическое действие света. Способ фотографического переноса изображения на цинковую доску с последующим протравливанием рельефа был изобретен в 1850 г. французом Фирменом Жилло (1820—1872). В России этот способ, получивший название цинкографии, был усовершенствован Г. Н. Скамони и П. Ф. Симоненко. Первые опыты штриховой фотоцинкографии в нашей стране были предприняты в 70-х годах прошлого века. В 1877 г. петербургский журнал «Стрекоза» уже иллюстрировался рисунками, воспроизведенными при помощи цинковых клише.

Постепенно новый метод входит в практику русской полиграфии. В 1881 г. в Петербурге было 5 металлографий, в 1895 г. — 8 фотоцинкографских и 3 фототипических заведений⁶⁰.

Работы в области штриховой фотоцинкографии подготовили почву для первых опытов воспроизведения полутонных оригиналов. Удовлетворительное решение проблемы предложил способ, получивший название автотипии. В его основу положено дробление полутонного оригинала на отдельные точечные элементы с помощью раstra. Один из первых в мире сетчатых растров был изобретен в конце 60-х годов XIX в. известным фототехником Львом Викентьевичем Варнерке (1837—1900). Первые, пока еще несовершенные опыты автотипии проводили в 70—80-х годах И. В. Болдырев, Г. Э. Рэ, В. К. и Е. К. Анфиловы. Наиболее значительных результатов удалось добиться заведующему фотографическим заведением Военно-топографического депо Степану Дмитриевичу Лаптеву (ум. 1904). Практически совершенный способ автотипии разработал в 1881—1882 гг. мюнхенский гравер Г. Мейзенбах. В 1885 г. петербургский изобретатель А. Р. Деливрон впервые ввел в практику автотипии контактный растр, получивший широкое распространение уже в наши дни.

Автотипия и штриховая фотоцинкография постепенно внедряются в промышленность. В 1883 г. в журнале «Все-

⁶⁰ См.: *Карамышев И.* Краткие исторические сведения о петербургских типографиях. СПб., 1895, с. 30—31.

мирная иллюстрация», № 23, впервые в нашей периодике появилась автотипия — «Портрет строителей Петербургского морского канала». С этого времени автотипии все чаще и чаще начинают встречаться на страницах русских журналов. Последний «святочный» номер «Всемирной иллюстрации» за 1885 г. уже полностью иллюстрирован с помощью фотомеханических методов. Однако позиции ксилографии все еще были сильны. В том же 1885 г. в популярном иллюстрированном еженедельнике «Нива» была помещена всего лишь одна автотипия (на с. 1140, № 47).

Рубежом можно считать 1891 г., когда вышел в свет иллюстрированный двухтомник М. Ю. Лермонтова, изданный товариществом И. Н. Кушнера и книжным магазином П. К. Прянишникова. Здесь господствует фотомеханика: автотипия, цинкография, фототипия. Клише для воспроизведения иллюстраций изготовлялись в четырех цинкографиях — двух отечественных и двух зарубежных.

В начале XX в. русские полиграфисты успешно совершенствуют способы плоской и глубокой печати. Алексей Владимирович Янов (1863 — ок. 1917) в 1908 г. разработал альграфию — способ плоской контактной печати с формы, имеющей углубленные печатающие элементы, но основанной на физико-химическом разделении печатающих и пробельных участков.

В 1909 г. в России были предприняты первые опыты раковой глубокой печати, изобретенной, как известно, чешским фототехником Карелом Кличем. Способ был освоен московской типографией товарищества «Образование», которое затем продало секрет И. Д. Сытину и петербургской типографии Голике и Вильборга (ныне Типография имени Ивана Федорова). Глубокая печать быстро вошла в практику. Уже в 1911 г. журнал «Вестник фотографии» публикует приложения, исполненные способом «фототинто товарищества „Образование“»; 7 ноября 1912 г. газета «Биржевые ведомости» выходит в свет с вкладкой, исполненной глубокой печатью. В дальнейшем такие вкладки появляются более или менее регулярно. В 1914 г. И. Д. Сытин устанавливает в своей типографии ротационную машину глубокой печати, на которой печатается журнал «Искры». Два года спустя, в 1916 г., вышла первая русская книга, обильно иллюстрированная портретами, исполненными новым способом, — юбилейный сборник И. Д. Сытина «Полвека для книги». В это же время начинает использовать глубокую печать популярный петербургский иллюстрированный журнал «Солнце России».

Нам осталось познакомиться с основными этапами механизации печатных цехов русских типографий.

Во второй половине XIX в. ручной печатный станок — необходимая принадлежность полиграфических предприятий со времени Ивана Федорова окончательно уступает место сначала плоскочечатным, а затем и ротационным печатным машинам. Первая в нашей стране ротация (производства Аугсбургского завода) была установлена в 1878 г. в типографии газеты «Новое время». В 1882 г. на ротациях уже печатались газеты «Голос» и «Новости». Семь лет спустя в одной лишь типографии А. Ф. Маркса, печатавшей журнал «Нива» и приложения к нему, работали три ротационные машины⁶¹. В 1896 г. в Москве было 12 ротаций, в 1901 г. — 26, в 1905 г. — 39, в 1907 г. — 53.

Механизация печатного дела проходила главным образом путем внедрения зарубежной техники. Вместе с тем нельзя не отметить высокооригинальных работ русских новаторов. Назовем всемирно известное имя Ивана Ивановича Орлова (1861—1928), изобретателя так называемой «орловской печати», поныне широко используемой для воспроизведения ценных государственных бумаг⁶². Это изобретение было защищено патентами в крупнейших странах мира, экспонировалось на всемирных выставках в Париже и Чикаго, было удостоено специальной премии Академии наук. Продолжая труды Орлова, Михаил Данилович Рудометов (ок. 1852—1918) сконструировал ротационную машину для четырехкрасочной однопрогонной печати. Свои многолетние труды в области полиграфической техники М. Д. Рудометов обобщил и подытожил в капитальном труде «Опыт систематического курса по графическим искусствам» (СПб., 1897). Этот первый в нашей стране общий курс полиграфии открывался историческим очерком, рассказывавшим об Иване Федорове.

Среди других работ отечественных изобретателей отметим плоскочечатную машину с дополнительным ротационным печатным аппаратом, сконструированную в 1898 г. Г. Ш. Ционсоном. Уже в середине XX в. такие машины стали изготавливаться западногерманской фирмой «Гейдельберг».

Важным узлом современной автоматизированной листовой печатной машины является самонаклад — устройство

⁶¹ См.: Обзор графических искусств, 1882, № 6, с. 34; Шер В. В. Указ. соч., с. 9.

⁶² См.: Немировский Е. Л. Способ многокрасочной печати И. И. Орлова. — Полигр. пр-во, 1949, № 2, с. 29—31; Он же. Самонаклад Ивана Орлова. — Там же, 1951, № 7, с. 28—30.

для подачи в машину бумажных листов. Идею пневматического самонаклада выдвинул в 60-х годах XIX в. вологодский изобретатель-самоучка Александр Львович Четверухин. Изобретение его осуществлено не было. В 1898 г. оригинальную конструкцию пневматического самонаклада разработал И. И. Орлов. Самонакладами были оборудованы печатные машины петербургской Экспедиции заготовления государственных бумаг.

Завершая краткий обзор отечественной полиграфической техники второй половины XIX в., отметим, что промышленный переворот почти не затронул брошюровочно-переплетные цеха. Здесь продолжали господствовать ручные процессы — практически те же самые, что и во времена Ивана Федорова. Механизация их была начата лишь после Великой Октябрьской социалистической революции, когда, по словам В. И. Ленина, современная типографская крупнокапиталистическая техника первый раз в истории стала использоваться не в интересах буржуазии, а в интересах трудящихся⁶³.

Основные этапы развития советской полиграфической техники. В первые же месяцы после революции была начата национализация полиграфических предприятий. В 1918 г. в руки народа перешло 325 типографий, в 1919 г. — 349. Для руководства ими декретом Наркомпроса от 30 декабря 1917 г. был создан Технический совет по управлению государственными типографиями. Впоследствии его функции перешли к Полиграфическому отделу Высшего совета народного хозяйства (ВСНХ).

Состояние полиграфической промышленности, подорванной годами войны и разрухи, в то время было исключительно тяжелым. Количество типографий по сравнению с довоенным временем уменьшилось. Оборудование устарело и изнашивалось. IX съезд Коммунистической партии, собравшийся в марте—апреле 1920 г., посчитал необходимым подчеркнуть в одной из своих резолюций «совершенно недопустимое состояние нашей бумажной и типографской промышленности». Съезд обязал ВСНХ «внести в типографское дело порядок и тем обеспечить рабоче-крестьянскую Россию социалистическим печатным словом»⁶⁴.

Выполняя это решение, ВСНХ принял меры к восстановлению старых и открытию новых типографий более чем в ста городах и поселках, никогда ранее не видевших

⁶³ Ленин В. И. Полн. собр. соч., т. 38, с. 149.

⁶⁴ О партийной и советской печати. М., 1954, с. 217.

печатного станка. Так как полиграфические машины в стране не изготовлялись, а получить их из-за границы мешали война и империалистическая блокада, оснащение новых типографий приходилось осуществлять за счет предприятий центра. В 1918—1920 гг. из Москвы и Петрограда были вывезены в провинцию 482 печатные машины, 14 наборных машин, 17 687 пудов шрифта⁶⁵.

После разгрома интервентов и белогвардейцев книгоиздательство значительно оживилось. В основу деятельности издательств и полиграфических предприятий был положен хозяйственный расчет. Новые условия породили иные принципы организации и управления. В 1922 г. началось трестирование полиграфической промышленности, которое сыграло важную роль в восстановлении и дальнейшем развитии отрасли. Вопрос снабжения типографий материалами и оборудованием призван был решить трест «Полиграф», созданный в июле 1922 г. Ему были переданы словолитни и ремонтный завод типографских машин. Восстанавливалась былая слава русского словолитного дела. Началось производство деревянных акцидентных шрифтов, наборной мебели, вальцмассы. На Кавказе началась разработка литографских камней. В 1923 г. был восстановлен выпуск типографских красок.

В трудные годы гражданской войны, в годы восстановления изобретательская мысль в полиграфии не угасала. Крупнейшим достижением стал способ однопроводной многокрасочной печати с формированием изображения в красочном резервуаре. По имени изобретателя — Николая Васильевича Туркина (1861—1933) — он получил название туркинотипии. Уже в наши дни принцип туркинотипии положен в основу различных способов мозаичной печати.

Предприятия Гознака продолжали совершенствоваться «орловскую печать»; в этой области успешно трудились сам изобретатель И. И. Орлов и его ученики И. Е. Стружков и А. И. Щербаков.

Ефим Евграфович Горин (1881—1951) предлагает использовать свойства полупроводников для воспроизведения изображений, работает в области магнитной записи. Его идеи легли в основу современных электрографических способов копирования.

⁶⁵ См.: *Немировский Е. Л.* Полиграфическая промышленность. — В кн.: *Очерки развития техники в СССР: Техника легкой, пищевой, бумажной и полиграфической промышленности.* М., 1976, с. 165,

Начинаются работы по реконструкции полиграфической промышленности, строятся новые предприятия. В 1926 г. на Пушкинской площади в Москве был сооружен первый крупный советский полиграфический комбинат — типография «Известий ЦИК СССР и ВЦИК».

Немалую роль в развитии полиграфической техники сыграла полиграфическая литература. В указателе В. В. Попова «Русские издания по полиграфии за революционное десятилетие» (М., 1927) перечислено 68 названий. Среди них — труды В. И. Анисимова, И. Д. Галактионова, П. И. Суворова... В 1924 г. выходит в свет первый номер журнала «Графическое искусство», вскоре переименованного в «Полиграфическое производство» (с 1964 г. — «Полиграфия»).

Осенью 1927 г. итоги восстановления и реконструкции книжного дела были подведены Всесоюзной полиграфической выставкой.

В апреле 1929 г. XVI конференция ВКП(б) приняла первый пятилетний план развития народного хозяйства СССР. За два первых года пятилетки продукция полиграфии возросла на 45%. Значительные масштабы приобрело капитальное строительство. В Москве был возведен крупнейший газетно-журнальный комбинат, типография газеты «Правда», сооружены типографии газет «За индустриализацию» и «Рабочая Москва». Крупные полиграфические предприятия были построены в Алма-Ате, Ашхабаде, Казани и многих других городах.

Для полиграфии требовались кадры, которые могли решить проблему создания и освоения новой техники. 15 ноября 1929 г. в Москве открылся полиграфический техникум. Два года спустя — в 1931 г. — были созданы первые специальные высшие учебные заведения — Московский и Харьковский полиграфические институты. Подготовке кадров способствовала специальная литература. В 30-х годах выходят в свет такие известные учебные пособия, как неоднократно переиздававшийся «Общий курс полиграфии» В. В. Попова, «Краткий курс репродукционных процессов» П. И. Суворова, руководства Л. Е. Каплана и С. И. Решетова по наборному делу, Ф. Н. Кудинова — по стереотипии, П. А. Попрядухина — по технологии плоской печати, Г. К. Григорьева — по глубокой печати, Н. Д. Фомина — по брошюровочно-переплетным процессам.

В январе 1927 г. созданием Научно-технического совета полиграфической промышленности было положено начало планомерной исследовательской работе в типографском деле. В 1931 г. возникают первые научно-исследовательские

институты — в Москве два и в Харькове один. Среди первых работ — труды по стандартизации и унификации шрифтов, форматов бумаги, издательских переплетов... Самой важной задачей, поставленной перед этими институтами, был отбор и конструирование машин для механизации книжного дела.

Исходя из реальных потребностей советской полиграфии, партия и правительство принимают решение об организации отечественного полиграфического машиностроения. Экономический совет при СНК СССР создает «железный фонд» полиграфмашиностроения, в который поступали отчисления с доходов газетных, журнальных и книжных издательств. Собранные средства пошли на реконструкцию производственной базы новой отрасли — Ленинградского завода точного машиностроения имени Макса Гельца и машиностроительного завода «Рыбинский металлист». В Рыбинске в конце 1930 г. было организовано бюро по подготовке к выпуску полиграфических машин, которое возглавил Сергей Александрович Донской (1902—1963). 15 июля 1931 г. завод рапортовал стране о выпуске первой советской печатной машины, которая получила название «Пионер». «Первая советская печатная машина, — писала в эти дни «Правда», — это такая же победа на фронте овладения техникой, как и первый советский комбайн, как первая льнотеребилка, блюминг и т. д.»⁶⁶ До конца 1931 г. Рыбинский завод выпустил 11 машин «Пионер», а в 1932 г. — уже 103. Страна получила возможность прекратить импорт плоскочечатных машин, что позволило сэкономить в 1931—1932 гг. 2,5 млн. золотых рублей.

Важной победой советского полиграфического машиностроения стало создание строкоотливной наборной машины. Освоение ее началось в феврале 1931 г. Тринадцать месяцев спустя «Правда» сообщила: «1 марта, в 7 часов 30 минут вечера, на заводе им. Макса Гельца закончена сборка первого советского линотипа и отлита на нем первая строка».

Специализируясь в области наборной техники, завод им. Макса Гельца внес свою лепту и в развитие отечественного печатного машиностроения. В начале 1932 г. здесь по проекту Е. В. Готмана и Н. Н. Михина была создана первая советская ротация. Создание ротационной печатной тех-

⁶⁶ Здесь и далее цит. по: *Немировский Е. Л.* Создание советского полиграфического машиностроения. — Полиграфия, 1967, № 3, с. 24, 25.

ники продолжил Рыбинский завод. Осенью 1931 г. коллектив под руководством И. П. Лебедева и А. М. Черкасского начал проектировать газетную ротационную машину. Она получила название «Комсомолец» и была выпущена к 15-й годовщине Октября — 7 ноября 1932 г., одновременно с сотой плоскопечатной машиной «Пионер». Первую советскую ротацию тяжелого типа установили в газетной типографии города Иваново. На ее транспортеры ежечасно выводилось 25 тыс. четырехстраничных газет.

В октябре 1933 г. Рыбинский завод выпустил первый советский ротационный четырехрольный газетный агрегат ТР-4 для ленинградской типографии газеты «Правда», а некоторое время спустя — двухрольный агрегат ТР-2 для ростовской газеты «Молот».

В начале 30-х годов в связи со значительным ростом тиража центральных газет стала актуальной проблема децентрализации печати. Необходимо было приблизить газету к читателю, сделать ее более оперативной, устранить дорогостоящие перевозки тиража. 4 июня 1931 г. самолет впервые доставил матрицы газеты «Правда» в Харьков. Тираж отпечатали в типографии издательства «Коммунист». Харьковчане, которые раньше читали «Правду» на третий день, стали получать ее одновременно с москвичами. К концу 1931 г. матрицы «Правды» ежедневно доставлялись уже во многие города страны — в Ленинград, Ростов, Свердловск, Новосибирск, Тифлис, Баку, Казань, Горький.

Децентрализация поставила на повестку дня вопросы унификации печатного и стереотипного оборудования. Следовало подумать и о выпуске в СССР собственной стереотипной техники. Комплект такого оборудования вскоре освоил Рыбинский завод.

В годы второй пятилетки начался серийный выпуск тигельных печатных машин и двухоборотных плоскопечатных машин. В 1935—1938 гг. коллектив конструкторов под руководством А. Л. Береславского проектирует первый советский пятирольный газетный агрегат. Он был изготовлен Рыбинским заводом и установлен в типографии газеты «Известия».

В 1938 г. советское полиграфическое машиностроение было организационно оформлено как самостоятельная отрасль промышленности. Во вновь созданном Народном комиссариате общего машиностроения возникло Главное управление полиграфического машиностроения. При нем было создано конструкторское и исследовательское бюро «Полиграфмашпроект», объединившее талантливый коллектив инженеров-машиностроителей (Б. М. Мордовин, П. Я. Розенфельд,

М. А. Шкловер, К. М. Грищенко, А. Л. Береславский и др.).

«Полиграфмашпроект», исследовательские институты в Москве и Харькове много занимались вопросами механизации брошюровочно-переплетных процессов. Еще в 1932 г. О. И. Сукальский сконструировал оригинальную листоподборочную машину. В 1934 г. Ленинградский завод начал серийный выпуск фальцевальных машин. Бумагорезальные машины изготовлялись в Иваново, Харькове, Ростове-на-Дону. Ряд оригинальных конструкций разработал Л. С. Тавольжан. Впоследствии изготовление легких и средних бумагорезальных машин было сосредоточено на Роменском заводе, а тяжелых — на Московском заводе имени КПП, где их конструировал В. З. Гинзбург. Коллектив Украинского научно-исследовательского института под руководством К. В. Тира сконструировал листоподборочную машину с ротационным выводом листов, машину ТК для изготовления составных переплетных крышек и др. Московский научно-исследовательский институт в 1935 г. предпринял попытку создать полный автомат для вставки книжных блоков в переплетные крышки, положив в основу изобретение М. А. Минькова и Н. Н. Михина.

Обобщив опыт советских новаторов полиграфической техники — наследников дела Ивана Федорова, «Полиграфмашпроект» завершил к 1940 г. большое исследование (руководитель М. Г. Брейдо) по комплексной механизации и автоматизации брошюровочно-переплетных процессов. Здесь был высказан ряд идей, осуществленных уже в послевоенные годы.

Далеко не столь интенсивно проводилось создание новой техники в области формных процессов. Здесь разрабатывались идеи, казавшиеся фантастическими, — время, однако, доказало их практичность и работоспособность.

Еще в 1930 г. изобретатель А. А. Тельнихин подал заявку на контактный растр; эту идею впоследствии усиленно разрабатывал и довел до промышленного внедрения С. П. Миклашевский. Особо надо сказать о предложениях талантливого новатора Николая Петровича Толмачева (1907—1956), который с 1933 г. конструировал и строил электронные гравировальные машины. Намного опередив возможности своего времени, Толмачев построил ряд моделей, предвосхищавших развитие техники в этой области.

Изобретателем-универсалом был Александр Клементьевич Конторович (1888—1961). Он впервые сформулировал принцип так называемого «организованного оригинала», уже в наши дни положенный в основу рационализации изда-

тельского процесса. А. К. Конторович сконструировал несколько наборно-пишущих машин⁶⁷, которые впоследствии разрабатывал НИИ полиграфической промышленности. Идеи коренной рационализации полиграфического производства изобретатель, получивший свыше 30 авторских свидетельств, изложил в книге «Новая полиграфия, новое издательство» (М., 1944). Высказанные им мысли предвосхищали развитие полиграфии в последующие десятилетия. А. К. Конторович сформулировал принципиальные основы термографических способов репродуцирования, кибернетического корректора, фотонаборной машины для автоматического набора целыми словами, магнитного способа крепления печатной формы и др.

Интересная работа перспективного плана велась в предвоенные годы в Харьковском НИИ. Речь идет о «читающей» установке, призванной решить проблему автоматизации набора; она была создана под руководством В. К. Гиндина.

В области полиграфических материалов в предвоенные годы успешно работала школа талантливых исследователей, созданная в Московском полиграфическом институте профессором В. Г. Георгиевским (1898—1951). Из этой школы вышел и Федор Степанович Степачев (1905—1941), изобретатель термокрасок. Технологию изготовления фольги успешно разрабатывал ростовский новатор И. В. Попов; в 1951 г. эта работа была удостоена Государственной премии. Над совершенствованием типографских сплавов трудился А. А. Симеонов, технологию изготовления вальцмассы улучшили И. А. Спаский и М. М. Нуркас.

Труды советских новаторов полиграфической техники способствовали значительному росту мощностей книжного дела. К 1940 г. ежегодный выпуск полиграфической продукции превысил в 10 раз показатели 1913 г. Объем производства полиграфического оборудования с 1931 по 1937 г. увеличился в 12,5 раза⁶⁸.

Мирное строительство было прервано в 1941 г. гитлеровским вторжением. Но и в тяжелые для страны годы Великой Отечественной войны не прерывалось развитие полиграфической мысли. В 1942 г. «Полиграфмашпроект» был преобразован в Специальное конструкторское бюро, среди работ которого — настольная плоскочечатная машина ПП-1

⁶⁷ См.: *Васильев В. И.* Техника научного книгопечатания: История, состояние, перспективы. М., 1981, с. 141.

⁶⁸ См.: *Мордовин Б. М.* Советское полиграфическое машиностроение.— Полигр. пр-во, 1947, № 11, с. 27.

«Партизанская». Такие машины работали в подпольных типографиях в тылу врага. В 1942 г. в Московском полиграфическом техникуме М. В. Баландин разработал технологию бесшвейного скрепления книжных блоков; этот способ получил широкое распространение в последнее время. В 1943 г. Специальное конструкторское бюро выполнило исследование потребности в оборудовании для восстановления полиграфии после войны. Незадолго до конца войны бюро было преобразовано в НИИ-3, на базе которого 14 мая 1945 г. был создан Научно-исследовательский институт полиграфического машиностроения.

Сразу же после войны партия и правительство приняли меры для скорейшего восстановления книжного дела. Уже в 1947 г. общий тираж выпущенных в стране книг превысил довоенный уровень. Объем производства полиграфического машиностроения в 1948 г. достиг уровня 1940 г., а пять лет спустя, в 1953 г., превысил этот уровень в 3 раза.

В пятой пятилетке началось сооружение крупных полиграфических комбинатов. Первыми вступили в строй в 1956 г. Ярославский и Минский комбинаты. Калининский полиграфический комбинат, специализированный в области многокрасочной печати, позволил значительно увеличить объем производства иллюстрированных детских книг, плакатов, репродукций произведений изобразительного искусства, открыток. Саратовский полиграфический комбинат был специализирован в области выпуска школьных учебников.

Наращивание мощностей полиграфии продолжалось и в последующие годы. В 1965 г. началась работа в цехах гигантского журнального предприятия — Чеховского полиграфического комбината. Новые комбинаты были воздвигнуты в Алма-Ате, Баку, Душанбе, Ереване, Смоленске, Тбилиси, Чебоксарах, Улан-Уде, Элисте, во многих других городах.

Немаловажную роль в совершенствовании управления, в развитии полиграфической промышленности и техники сыграло образование в 1963 г. Государственного комитета по печати при Совете Министров СССР (ныне Государственный комитет СССР по делам издательств, полиграфии и книжной торговли).

Техническое перевооружение полиграфии, предпринятое в послевоенные годы, проходило под знаком механизации и автоматизации трудоемких процессов, перехода к поточным методам изготовления печатной продукции, внедрения в практику синтетических материалов.

В области наборной техники центром исследовательских поисков стал Ленинградский завод полиграфических машин,

собранный в своих конструкторских бюро талантливых инженеров и изобретателей, и среди них Г. С. Ершова, Л. А. Шнейерова, Н. И. Кольцова. Уже в 1948 г. завод выпустил наборную строкоотливную машину Н-4 — четырехмагазинный однореечный линотип довоенной модели, в которую было внесено множество различных усовершенствований. В конце 50-х годов ей на смену пришла модель Н-7, замененная, в свою очередь, в 1966 г. более производительной наборной строкоотливной машиной Н-14. Эти модели стали основой советского парка наборных машин.

В послевоенные годы началось изготовление специализированных наборных машин, каждая из которых решала особую задачу. Первой среди них был двухмагазинный двухреечный линотип Н-15, осуществлявший попеременный набор из двух магазинов. На этой машине набирают двуязычные словари, математические и химические формулы. В 1953 г. Ленинградский завод освоил малогабаритный линотип Н-6 (НМС), предназначенный для небольших типографий. Эта машина, в процессе создания которой был решен ряд сложных задач, пользовалась большой популярностью и в нашей стране и за рубежом. В конце 50-х годов ей на смену пришла усовершенствованная модель Н-12, а затем ряд моделей Н-121, Н-122, Н-124. Наборные строкоотливные машины Н-8 и Н-9, оснащенные боковыми магазинами, позволили значительно расширить возможности набора — они позволяли воспроизводить до 248 различных шрифтовых знаков в двух начертаниях.

В дальнейшем был создан унифицированный ряд строкоотливных наборных машин. Базовая машина ряда — «Россия» (Н-140) — с четырьмя магазинами и одним разборочным аппаратом в 1967 г. успешно прошла производственные испытания⁶⁹. Ныне такие машины работают во многих типографиях.

В современных условиях наборный процесс неоднократно дублируется: первый раз — при переписке авторской рукописи на пишущей машинке, второй раз — при перепечатке отредактированной рукописи, третий — при воспроизведении текста на наборной машине и т. п. Задача состоит в том, чтобы устранить ненужное дублирование.

Современное газетное производство ставит перед наборной техникой и другие задачи, например передачу набора

⁶⁹ См.: *Воглаев Л. И.* Советское полиграфическое машиностроение. — Полиграфия, 1967, № 11/12, с. 6—9.

на расстояние или одновременное осуществление набора одного и того же текста несколькими машинами. Чтобы решить эти задачи, нужно разделить во времени и пространстве операцию собственно набора с последующей корректурой набранного текста и операцию изготовления формы или ее полуфабриката. Сделать это можно с помощью электронной вычислительной техники.

Поиски в области автоматизации набора были начаты в СССР еще до 1941 г., но выход в промышленность они получили лишь после войны. В 1959—1960 гг. Ленинградский завод полиграфических машин подготовил к серийному выпуску первый советский наборный строкоотливной автомат Н-10. Управлялся он с помощью перфорированной ленты, предварительно изготовленной на наборно-программирующем аппарате НПУ. Автомат был оснащен устройством для набора на расстоянии. В дальнейшем были созданы четырехмагазинные автоматы НА-140 и НА-240, которые в 1969 г. с успехом демонстрировались на Международной выставке «Инполиграфмаш» в Москве.

Устранить дублирование набора и тем самым упорядочить отношения издательства с полиграфическим предприятием помогли печатно-кодирующие устройства, над созданием которых в 60-х годах работали НИИполиграфмаш, Всесоюзный институт научной и технической информации, Украинский научно-исследовательский институт полиграфической промышленности и ряд других организаций. В 1963 г. был выпущен опытный комплект печатно-кодирующих устройств «Север», сконструированных НИИполиграфмашем и Томским заводом математических машин.

В 70-х годах в Московском полиграфическом институте была сконструирована автоматизированная наборная система «Союз», которая способна осуществлять и техническое редактирование издания.

Широкое распространение в послевоенные годы офсетной и ракельной глубокой печати вызвало новый интерес к фотографическому набору, история которого восходит к изобретению В. А. Гассиева. В 40—50-е годы за рубежом появились и были внедрены в производство первые серийно выпускаемые фотонаборные машины. В нашей стране в этой области в 40-х годах работал коллектив исследователей и конструкторов под руководством В. И. Борисова. В основу было положено сделанное еще в 30-х годах изобретение Л. Е. Каплана, использовавшего для фотонабора обычный линотип с заменой его литейного аппарата фотографическим аппаратом и соответствующим образом изме-

нившего конструкцию матриц⁷⁰. Ленинградский завод в начале 50-х годов изготовил опытный образец строкофото-наборной машины, однако в серийное производство она не пошла.

В дальнейшем была создана электронная машина, фото-графировавшая знаки с непрерывно вращающегося матричного диска. Опытный образец фотонаборного автомата НФА с расчетной производительностью до 540 знаков в минуту был изготовлен в 1962 г. и после испытаний и конструктивной доработки в конце 1965 г. подготовлен к серийному выпуску.

Новый импульс для исследовательских поисков в этой области дали «Основные направления развития народного хозяйства СССР на 1976—1980 гг.», утвержденные XXV съездом КПСС и предусматривавшие широкое внедрение фотонабора. В 1975 г. на полиграфических предприятиях началась эксплуатация фотонаборного автомата 2 НФА, используемого совместно с ЭВМ «Минск-32». К концу 1978 г. в типографиях страны работало уже 110 фотонаборных автоматов (105 из них отечественного производства)⁷¹.

В годы X и XI пятилеток был освоен ряд фотонаборных машин. В 1977 г. полиграфия получила первую промышленную серию фотонаборных автоматов ФА-500, которые комплектовались наборно-программирующими аппаратами ФПВ-500 и корректирующим устройством ФК⁷². В серию входит и скоростной автомат ФА-1000, который вместе с программирующим аппаратом ФПВ-1000 составляет комплекс «Каскад».

В 1981 г. Г. С. Ершов, А. Д. Долбежкин, З. А. Кайдошко, И. М. Принц, Г. П. Суворов, И. А. Узилевская, Б. С. Уткин, Л. П. Чупрынин, В. А. Занин, А. М. Ершов, Е. Р. Кабо и Ю. Б. Ремизов «за создание и освоение серийного производства комплекса фотонаборного оборудования „Каскад“, обеспечившего внедрение прогрессивной технологии фотонабора в полиграфическую промышленность» были удостоены Государственной премии.

Советские изобретатели много трудились в области электронных гравировальных машин. О новаторских поисках

⁷⁰ См.: *Борисов В. И.* Ускорить выпуск советской фотонаборной машины. — Полигр. пр-во, 1950, № 1, с. 25—26.

⁷¹ См.: *Пономарев В. Н.* Преимущества фотонабора — издательствам. — Полиграфия, 1977, № 7, с. 4—7.

⁷² См.: *Ершов Г.* Фотонаборное оборудование Ленинградского завода. — Полиграфия, 1978, № 4, с. 6—8.

Н. П. Толмачева уже говорилось. В 1954 г. начала работать лаборатория электронной автоматики НИИполиграфмаша, которая в 1956 г. создала опытный образец электрогравировального автомата ЭГА. С 1957 г. он начал выпускаться серийно в двух типоразмерах. Примененная здесь фотоэлектроника позволила значительно упростить когда-то многоступенчатый процесс создания клише. Фотоэлектрические устройства, осуществляющие построчную развертку оригинала и одновременно построчное изготовление формы, ускорили и вместе с тем сократили путь от оригинала к форме.

Первые электрогравировальные машины изготавливали форму в масштабе 1:1 по отношению к оригиналу. Но уже с 1959 г. стал серийно выпускаться автомат ЭГА-4, сконструированный НИИполиграфмашем в содружестве с Одесским заводом полиграфических машин. Автомат осуществляет ступенчатое изменение масштаба формы по отношению к оригиналу, что достигается путем изменения скорости гравирования по сравнению со скоростью считывания оригинала.

В 60-е годы в НИИполиграфмаше коллективом исследователей (А. Д. Рабинович, И. Я. Духовный, И. Н. Александров и др.) были сконструированы электронные гравировальные машины с бесступенчатым изменением масштаба формы. В 1976 г. Одесский завод выпустил первую серию автоматов 2ЭГЦ-С, предназначенных для изготовления полутоновых и штриховых клише, а также диапозитивов для последующего изготовления офсетных печатных форм. Машина эта позволила коренным образом рационализировать репродукционные процессы в сравнительно небольших городских и районных типографиях.

Новые возможности в этой области открыла лазерная техника. Это стало ясно в 1976 г., когда на Выставке достижений народного хозяйства СССР экспонировался лазерный гравировальный автомат.

Фотоэлектронная автоматика была успешно применена и для решения исключительно сложной задачи цветоделения и цветокорректирования. В ее основе лежат аналитические соотношения между количеством краски на оттиске и образуемым ею цветом, которые в первом приближении были выявлены еще в 30-х годах советским ученым Н. Д. Нюбергом и немецким исследователем Г. Нойгебауером (так называемые уравнения Нюберга—Нойгебауера).

Конструктивные схемы электронных цветокорректоров разрабатывали научно-исследовательские институты в Москве и Львове. В 1978 г. на выставке «Офсет-78» в

Москве экспонировался электронный цветоделитель-цветокорректор ЭЦК-1, созданный Всесоюзным научно-исследовательским институтом комплексных проблем полиграфии.

Электронная техника не могла вытеснить из производственной практики традиционные фотомеханические способы изготовления иллюстрационных печатных форм, которые в послевоенные годы развивались и совершенствовались. Одной из наиболее интересных новинок стало однопроцессное травление, позволившее устранить из технологической схемы ряд операций, требующих значительного времени. Сущность способа состоит в том, что в состав травящей ванны вводятся специальные компоненты, образующие на боковых гранях печатающего рельефа кислотоупорную пленку, которая защищает рельеф от подтравливания.

Еще в 1956 г. однопроцессным травлением стал заниматься Украинский научно-исследовательский институт полиграфической промышленности. Под руководством В. Д. Глушко здесь была разработана и внедрена в производство технология изготовления иллюстрационных форм на пластинах из магниевых сплавов. Отечественное полиграфическое машиностроение освоило выпуск многороторных травильных машин ТМО и РТО.

Однопроцессное травление позволило использовать фотонабор для изготовления форм не только офсетной и глубокой, но и высокой печати. Появилась возможность оперативного воспроизведения изображений, передаваемых по телеграфу. Издательство «Правда» и Министерство связи СССР разработали технологию передачи газетных полос по каналам связи. 10 января 1965 г. впервые газета «Правда» была передана по фототелеграфу в Ленинград. В дальнейшем этот способ был распространен и на другие города, находящиеся на большом расстоянии от Москвы. Ныне центральные газеты передаются по фототелеграфу в Алматы, Архангельск, Баку, Барнаул, Вильнюс, Владивосток, Волгоград и многие другие города, где они поступают к подписчикам в такое же время, как в Москве. Удовлетворительное решение проблемы децентрализации печатания газет в нашей стране — большое достижение советских полиграфистов.

Новое перспективное направление в фотомеханике — формные пластины, материал которых является светочувствительным. Речь идет о фотополимерных печатных формах, технология изготовления которых разрабатывалась научно-исследовательскими институтами в Москве и Львове.

Широкое развитие офсетной печати поставило перед исследователями задачу создания практичной технологии изготовления офсетных печатных форм. В этой области многие годы трудился коллектив ВНИИ комплексных проблем полиграфии. В практику были внедрены биметаллические и полиметаллические офсетные формы, в основе которых лежит идея применения различных по своим молекулярно-поверхностным свойствам металлов для создания печатающих и пробельных элементов.

В последние десятилетия появились и принципиально новые способы изготовления форм плоской печати — электронно-искровой, электрофотографический и магнитографский.

Активные исследовательские поиски в области электрофотографии начались в нашей стране в 1956 г., когда в Вильнюсе был создан специализированный филиал НИИ-полиграфмаша. Инициатором этих поисков был талантливый изобретатель Иван Иосифович Жилевич, который стал первым директором созданного в июле 1967 г. в Вильнюсе Научно-исследовательского института электрографии — первого в мире научно-исследовательского учреждения в новой и перспективной области. В 60—70-х годах в нашей стране начала серийно изготавливаться всевозможная копировально-множительная электрографическая аппаратура, что позволило удовлетворительно решить проблему воспроизведения малотиражной печатной продукции — информационных материалов, конторской документации и т. п.

В НИИполиграфмаше, а затем в Институте кристаллографии Академии наук СССР разрабатывался принципиально новый способ формирования изображения на полупроводнике, способном получать фотоэлектрическое состояние. Технология электрофотографического изготовления офсетных форм и оборудование для этой цели были созданы ВНИИ комплексных проблем полиграфии.

Процессы изготовления офсетных форм до последнего времени были основаны на ручных операциях. Их механизация и автоматизация стали возможными с появлением таких прогрессивных методов, как, например, вакуумное распыление металлов. В последние годы появились автоматизированные поточные линии для изготовления офсетных форм. Определенную роль в этой области начинает играть лазерная техника.

В 1968 г. аспирант Московского полиграфического института О. В. Зарубин выдвинул идею принципиально новых, выделяющих краску печатных форм. В дальнейшем эту идею

разрабатывал коллектив исследователей под руководством Д. П. Татиева.

Немало усовершенствований внесено и в традиционное фоторепродукционное оборудование, серийное изготовление которого началось в нашей стране в первые послевоенные годы. Уровень автоматизации первых аппаратов был низким. В настоящее время выпускаются репродукционные аппараты, автоматически осуществляющие все основные операции.

Печатные машины, выпускаемые в нашей стране, рассчитаны на изготовление самой различной продукции. Совершенствовались они на основе существовавших в течение многих десятилетий принципов. Однако производительность их была увеличена в несколько раз. Первой послевоенной машиной стала стопцилиндровая модель РП, предназначенная для районных типографий. Ее выпуск был начат еще в 1940 г., прерван в годы войны и возобновлен уже в 1945 г. Это позволило в кратчайший срок восстановить полиграфическую базу низовой печати. В 1951 г. эта машина была заменена модернизированной моделью МП, выпускавшейся Ейским заводом «Молот» (Минлегищмаш), а Рыбинский завод освоил производство двухоборотных машин — однокрасочных ДПИ и ДПИМ и двухкрасочных ДДС. За их создание Г. А. Лавров, Д. А. Александровский и другие конструкторы были удостоены Государственной премии.

В 1952 г. на Ейском заводе начали изготавливать однооборотные тяжелые автоматы АП, имеющие скорость до 3600 оттисков в час. Отныне завод специализируется в области создания малоформатных плоскочечатных автоматов. В последующие годы здесь были созданы стопцилиндровая машина ПС-2, однооборотный автомат ПС-А с неравномерно вращающимся печатным цилиндром, плоскочечатный автомат ПС-А3 с производительностью до 4500 оттисков в час, двухоборотные машины ПД-3 и ПД-3А и т. д.

В послевоенные годы многие специалисты считали, что плоскочечатные машины будут вытеснены более производительными ротациями. Но машины эти выдержали конкуренцию. Конструкция их из года в год совершенствовалась. Полная автоматизация наката и вывода листов, широкое применение контрольно-блокирующих устройств, более рациональное построение технологического цикла способствовали тому, что производительность плоскочечатных машин за послевоенные годы увеличилась вдвое.

Ротационные машины могут быть рулонными, в которых печатание производится на бумажном полотне, сматываемом

с рулона, и листовыми, печатающими на предварительно нарезанной на отдельные листы бумаге. В послевоенные годы в печатном парке резко возрос удельный вес листовых ротаций, которые сочетают высокую производительность (7—12 тыс. оттисков в час) с прекрасным качеством воспроизведения.

Рабочий проект первой советской листовой ротации ПРЛ был создан конструкторами Рыбинского завода в 1957 г. Впоследствии здесь был разработан типажный ряд, одна из машин которого — двухкрасочная листовая ротация ПВЛ-70-2 в 1968 г. успешно прошла производственные испытания.

Немалые успехи достигнуты в области газетной техники. В 1946 г. возобновился выпуск рулонных ротаций 20Р, предназначенных для республиканских и областных типографий. Рыбинцы освоили и книжно-журнальную ротацию 2РК, впоследствии модернизированную. Для районных типографий предназначена выпущенная в 1953 г. малоформатная машина ПРГ. Впоследствии были освоены однорольные ПРГ-2 и двухрольные ПРГ-4 газетные ротации, пополнившие печатный парк областных типографий.

Ряд газетных машин включает гигант полиграфической техники — многорольный газетный агрегат. В первые послевоенные годы инженеры Рыбинского завода во главе с И. П. Лебедевым сконструировали машину ГА. В 1950—1954 гг. было выпущено пять таких агрегатов, один из них — для новой типографии румынской газеты «Скынтейя». В дальнейшем был создан универсальный многорольный газетный агрегат ГАУ с максимальной скоростью до 30 000 оборотов в час. При такой скорости одна однорольная секция агрегата печатала в час до 120 тыс. четырехстраничных газет формата «Правда».

В 1967 г., к 50-й годовщине Великого Октября, на Рыбинском заводе изготовлен многокрасочный газетный агрегат ГАУ-2, позволяющий печатать газеты и приложения к ним с четырехкрасочными иллюстрациями.

В последние десятилетия значительно увеличились роль и значение офсетной печати. Способ этот при сравнительно малых затратах позволяет получить исключительно высокое качество репродуцирования. В XI пятилетке офсетом стали печататься многие центральные и местные газеты. Особенно благоприятны перспективы способа в области издания книг для детей, школьных учебников, журналов с большим количеством иллюстраций. Офсет успешно конкурирует с другими способами при воспроизведении художественных репродукций.

Все это способствовало повышению интереса к офсетным печатным машинам. Для советских машиностроителей вопрос не был новым — офсетные машины выпускались и до войны. В первые послевоенные годы Рыбинский завод выпустил модернизированную двухкрасочную модель ДО. В 1954 г. ей на смену пришла машина ПОЛ, снабженная различными сигнализирующими и контрольно-блокирующими устройствами. В дальнейшем были освоены двухкрасочная листовая ротация ПОЛ-6 и четырехкрасочная — ПОЛ-7. Машина ПОЛ-6, серийно изготавливаемая с 1966 г., быстро завоевала популярность как в нашей стране, так и за ее пределами — в Англии, Италии, Швеции, Японии.

Большим достижением советских машиностроителей стало создание в начале 60-х годов рулонной офсетной машины ПОР, работавшей на скорости до 15 тыс. оборотов в час. Впоследствии была разработана конструкция восьмикрасочной офсетной ротации секционного построения ПОК-70-8, рассчитанной на скорости до 18 тысяч оборотов. В 1976 г. были изготовлены опытные образцы рулонных офсетных ротаций ПОГ-60 и 2ПОГ-60; их промышленный выпуск начат в 1980 г.

В послевоенные годы в нашей стране начались исследовательские поиски и в области новых способов печати, применяющихся ныне в самых различных отраслях народного хозяйства — от радиоэлектроники до пищевой промышленности. В 1960 г. в Киеве был создан филиал ВНИИ комплексных проблем полиграфии по специальным видам печати. Здесь проводились опыты по созданию «говорящей книги», представляющей собой некий комплекс полиграфических и аудиовизуальных средств. Флексографская, или анилиновая, печать позволила значительно улучшить качество этикеток и упаковки. С помощью трафаретной печати наносятся изображения и надписи на ткань, стеклянные изделия, на пластики. Разработана была в Киеве и технология стереоскопической печати, применяющаяся ныне при изготовлении различной изобразительной продукции.

Одна из наиболее насущных задач современной полиграфической техники — комплексная механизация и автоматизация трудоемких брошюровочно-переплетных процессов. Советский Союз — родина поточных линий в брошюровочно-переплетных цехах. Первая в мире поточная линия по изготовлению книг начала работать в 1948 г. в Первой Образцовой типографии в Москве. Несколько лет спустя такая же линия появилась в Ленинградской типографии

имени Евг. Соколовой, а затем и в других полиграфических предприятиях.

В течение трех послевоенных десятилетий НИИполиграфмаш комплексно решал проблемы механизации брошюровочной и переплетной техники, которая на протяжении веков оставалась на том же уровне, что и во времена первопечатника Ивана Федорова. Спроектированную здесь автоматизированную поточную линию открывал листоподборочный автомат, опытный образец которого был изготовлен в 1956 г. Ленинградским заводом полиграфических машин.

Вторая машина линии — ниткошвейный автомат БНА, механизующий наиболее трудоемкую операцию, составляющую 20—25% всей трудоемкости брошюровочно-переплетных процессов. В основу конструкции автомата, сконструированного в НИИполиграфмаше, положен комплекс изобретений М. Г. Брейдо, Н. М. Свиридова, Л. Д. Угрюмовой и других новаторов⁷³. Лабораторный образец автомата был изготовлен Ленинградским заводом в 1955 г. Машина успешно прошла производственные испытания и в 1957 г. принята в серийное производство. В дальнейшем был разработан типажный ряд ниткошвейных машин, базовая модель которого — автомат НШ-6 — работает со скоростью 100 циклов в минуту. Опытный образец автомата был выпущен Киевским заводом полиграфических машин в 1968 г. На его основе созданы универсальный полуавтомат НШ-6-1 и упрощенный автомат НШ-6-2.

Оригинальное техническое решение заложено конструкторами НИИполиграфмаша и СКБ Ленинградского завода в большой агрегат БЗР, предназначенный для прессовки, заклейки, сушки, трехсторонней обрезки и окраски обрезов книжных блоков. Он заменяет шесть машин, которые обслуживались 10—14 рабочими⁷⁴.

Следующие операции на пути превращения блока в готовую книгу — кругление корешка, приклейку к корешку марли и бумаги, приклейку каптала осуществлял блокообработывающий агрегат БО-2, созданный в 1949—1950 гг. В последующие годы машина была значительно улучшена и выпускались под маркой БТГ.

В 70—80-х годах были разработаны и внедрены в про-

⁷³ См.: *Брейдо М. Г.* Автоматизация ниткошвейных машин.— Полигр. пр-во, 1951, № 6, с. 29—31.

⁷⁴ См.: *Плоткин М. М.* Тенденции развития брошюровочно-переплетного оборудования.— Полигр. пр-во, 1963, № 11, с. 30—32.

изводство автоматическая линия «Книга» для изготовления изданий в твердых переплетах, линия для изготовления книг в мягких обложках. В последней применен перспективный процесс бесшвейного скрепления книжных блоков, который в последние годы завоевывает все более прочные позиции. Процесс этот позволяет устранить трудоемкое шитье блоков нитками, создает благоприятные условия для конструирования автоматизированных поточных линий.

Механизация изготовления переплетных крышек была в 1958—1959 г. удовлетворительно решена группой конструкторов НИИполиграфмаша во главе с В. И. Виноградовым, создавшей автоматы КДШ и БЦА-6. Тот же институт (Г. П. Смирнов, Л. Д. Угрюмова и др.) создал ротационный пресс БЗТ-1 для тиснения на переплетных крышках.

В послевоенные годы велись успешные исследовательские поиски и в области новых полиграфических материалов. Были внедрены в практику типографий синтетические копировальные слои, синтетические валики для машин высокой и плоской печати, новые типографские сплавы. Синтетические переплетные материалы значительно улучшили внешний вид книг.

Завершая краткий обзор исторического пути советской полиграфической техники, следует сказать, что за последнее десятилетие была создана теория полиграфического материаловедения, полиграфической технологии и полиграфического оборудования. В этой области успешно работали Л. К. Белозерский, В. Г. Георгиевский, Г. С. Ершов, В. А. Истрин, Л. А. Козаровицкий, В. С. Лапатухин, Б. М. Мордовин, Л. В. Петрокас, О. К. Постников, В. В. Пуськов, Н. И. Синяков, Д. П. Татиев, К. В. Тир, А. А. Тюрин, Б. Н. Шахкельдян и другие ученые. Первые кандидатские диссертации в полиграфии были защищены в 1936 г. С того времени и по сей день ученые степени получили более 600 полиграфистов и книговедов, 31 из них удостоен степени доктора наук⁷⁵.

XXVI съезд КПСС поставил перед полиграфистами задачу — увеличить количество выпускаемых в стране книг, газет и журналов, значительно улучшить качество их полиграфического исполнения. Чтобы решить эту задачу, нужно развивать и совершенствовать полиграфическую технику,

⁷⁵ См.: *Спиридонова Л. П., Сидоренко В. Н.* Диссертации по полиграфии, издательскому делу и книговедению: Ретросп. библиогр. указ. М., 1980.

Еще в 1975 г. Совет Министров СССР принял постановление «О мерах по развитию производства электронного оборудования и внедрению его в полиграфическую промышленность». «Основные направления экономического и социального развития СССР на 1981—1985 годы и на период до 1990 года», утвержденные XXVI съездом КПСС, предусматривают широкое внедрение фотографического набора и дальнейшее развитие офсетной печати.

Скоростные газетные агрегаты, установленные в корпусах новых газетных типографий, которые будут сооружены в одиннадцатой пятилетке, позволят увеличить тиражи газет, обеспечить оперативную и быструю доставку их подписчикам. Высокопроизводительные многокрасочные офсетные ротации сделают лицо газет более привлекательным.

Электронные наборные автоматы и фототелеграфная техника окончательно решат проблему децентрализации печатания газет и журналов. Многообещающим представляется применение оптических и электронных «читающих» установок, которые позволят механизировать процесс считывания машинописного текста, занимающего в издательствах очень много времени. Сэкономят время издательских работников и видеотерминальные устройства.

Фотонаборные автоматы с электроннолучевыми трубками обеспечат практически неограниченное повышение скорости набора. Использование лазерных лучей во много раз увеличит производительность электронных гравировальных машин. Голографические иллюстрации изменят лицо книги, позволят значительно повысить эффективность восприятия заложеной в ней информации.

Автоматизированные поточные линии с безвыстойным оборудованием для изготовления книг обеспечат дальнейшее наращивание мощностей полиграфической промышленности.

Завтрашний день книги обещает нам волнующие перспективы. Контуры этого дня уже видны, ибо техника будущего создается сегодня. Процесс совершенствования полиграфической техники, начатый 400 лет назад Иваном Федоровым, успешно продолжают советские новаторы, наследники традиций первопечатника.

Заклучение

За 350 лет, прошедших с того момента, как заработал первый станок Ивана Федорова, и до Великой Октябрьской социалистической революции, в России было выпущено около 550 тыс. названий книг. За 60 лет Советской власти, с 1918 по 1978 г., наши издательства выпустили 3,02 млн. книг и брошюр общим тиражом в 49,8 млрд. экземпляров.



Памятник Ивану Федорову во Львове.
Архитектор А. Д. Консулов,
скульпторы В. Н. Борисенко и В. Н. Подольский

В 1978 г. выпуск книг в СССР по сравнению с 1913 г. увеличился в 2,8 раза, а их тираж — в 18 раз.

Ныне в нашей стране за один лишь год издается свыше 80 тыс. книг и брошюр общим тиражом до 2 млрд. экземпляров.

Каждая шестая книга на Земле — советская. Наш народ самый читающий народ в мире.

Закономерно наше внимание к жизни и деятельности человека, стоящего у истоков отечественного книжного дела. Заслуги Ивана Федорова перед русской, белорусской, украинской культурой очевидны и неоспоримы. Его дела являют собой пример межнациональных дружественных связей восточнославянских народов.

В этой книге шла речь не только о техническом творчестве первопечатника. Иван Федоров был великим просветителем, талантливым литератором и педагогом, крупнейшим организатором, большим художником, создателем так называемого старопечатного стиля орнаментики, который в XVI—XVII вв. господствовал в отечественной книге.

Создавая первую типографию, Иван Федоров использовал достижения многовекового опыта народов различных стран мира, обогатил его своим умением, практической сметкой и мастерством.

Читателем изданий Ивана Федорова был весь народ. Его книги передавались по наследству, по ним учились читать и писать многие поколения. Рос общекультурный уровень, а значит — и социально-политический и экономический потенциал народа на арене всемирного исторического процесса.

Великая эстафета продолжается и сегодня. Книгопечатание, которое Карл Маркс назвал в числе величайших изобретений человечества, все увереннее и энергичнее служит прогрессу, становится средством, объединяющим народы.

Основные даты жизни и деятельности Ивана Федорова

- Ок. 1510 Родился Иван Федоров.
- 1532 Запись в промоционной книге Краковского университета о присвоении степени бакалавра «Ивану сыну Федора Москвитину».
- Ок. 1553—1565 Дьякон церкви Николая чудотворца Гостунского в Московском Кремле.
- Ок. 1553—1562 Работает в т.н. Анонимной московской типографии.
- 1563 19 апреля — 1564 1 марта. Печатает Апостол — первую московскую точно датированную печатную книгу.
- 1565 7 августа — 1565 29 сентября. Печатает Часовник.
- 1565 2 сентября — 1565 29 октября. Печатает второе издание Часовника.
- Между 1565 29 октября и 1568 8 июля. Оставляет Москву и переезжает в Великое княжество Литовское.
- 1568 8 июля — 1569 17 марта. Печатает в Заблудове Учительное евангелие.
- 1569 26 сентября — 1570 23 марта. Печатает в Заблудове Псалтырь с Часословцем.
- 1572 осень. Переезжает во Львов.
- 1573 26 января. Магистрат Львова разрешает Ивану Федорову нанимать подмастерьев для исполнения столярных работ в типографии.
- 1573 25 февраля — 1574 15 февраля. Печатает во Львове Апостол — первую украинскую точно датированную печатную книгу.
- 1573 после 11 марта. Упомянут в списке жителей Львова, уплативших городской налог.
- 1574 Печатает во Львове Азбуку — первый восточнославянский учебник.
- 1574 6 мая. Делает в магистрате заявление о займе, полученном им у седляра Семена Калениковича.
- 1575 2 марта. Назначен управляющим Дерманского монастыря.
- 1575 август. Ведет во Львове процесс с Иваном Шпаком из Коломыи.
- 1577 июнь. В львовской Лаве разбирается заявление Мартина Сенника из Кракова о деньгах, которые должен был переслать ему Иван Федоров.
- 1577 3 июня. Блазий Эбиш из Вроцлава заявляет в Люблине, что Иван Федоров поручил ему выгравировать на меди 150 иллюстраций к Библии.
- 1578 18 июня. Завершает в Остроге печатание Азбуки с параллельными греко-славянскими текстами.
- 1578 июнь — 1579 март. Совершает поездку в Сербию и Болгарию.
- 1578 2 марта. Дает своему сыну Ивану переплетчику полномочия на право взыскания долгов.
- 1579 22 октября. Иван из Сочавы отказывается во львовском войтовском правлении от претензий к Ивану Федорову, возникших

во время их совместного пребывания «во Влахии и в турецких землях».

1580 Печатает в Остроге Новый завет с Псалтырью.

1580 Печатает в Остроге «Книжку собрание вещей нужнейших» Тимофея Михайловича — первый отечественный алфавитно-предметный указатель.

1580—1581 12 августа. Печатает Острожскую Библию.

1581 Печатает в Остроге «Хронологию» Андрея Рымши — первый печатный календарь.

1582 19 марта. Подает жалобу на своего ученика Гриня Ивановича.

1583 январь. Совершает поездку в Краков и получает там деньги на отливку малой войсковой пушки.

1583 26 февраля. Заключает во Львове мировую с Гринем Ивановичем.

1583 между 26 февраля и 23 июля. Совершает поездку в Вену и демонстрирует при дворе императора Рудольфа изобретенное им многоствольное орудие.

1583 23 июля. Пишет письмо саксонскому курфюрсту Августу.

1583 5(15) декабря. Умирает во Львове.

Основная литература о жизни и деятельности Ивана Федорова

Факсимильные издания

- Буквар Ивана Федорова. Київ: Дніпро, 1975
Часовник 1565 г. (Брюссель, 1967).
Grasshoff H., Simmons J. S. G. Ivan Fedorovs griechisch / kirchenslawisches Lesebuch von 1578 und der Gothaer Bukvar' von 1578/1580. Berlin, 1969.
Острожская Азбука Ивана Федорова. М.: Книга, 1983.

Публикация актов

- Першодрукар Иван Федоров та його послідовники на Україні (XVI — перша половина XVII ст.): 36. документів. Київ: Наукова думка, 1975.

Публикация текстов

- Щепкина М. В. Переводы предисловий и послесловий первопечатных книг.— В кн.: У истоков русского книгопечатания. М.: Изд-во АН СССР, 1959, с. 215—254.

Публикация художественного убранства

- Запаско А. П. Художественное наследие Ивана Федорова. Львов: Вища школа, 1974.

Указатели литературы

- Немировский Е. Л. Начало книгопечатания в Москве и на Украине. Жизнь и деятельность Ивана Федорова: Указ. лит. 1574—1974. М.: Гос. б-ка СССР им. В. И. Ленина, 1975.
Немировский Е. Л., Галушко М. В., Кизлык А. Д. Первопечатник Иван Федоров: Описание изданий и указ. лит. о жизни и деятельности. Львов, 1983.

Списки сохранившихся экземпляров

- Запаско Я. П., Исаевич Я. Д. Видання Івана Федорова. Львів, 1983.
Немировский Е. Л. Описание и сводный каталог изданий Ивана Федорова.— Книга. Исслед. и материалы, 1983, сб. 47, с. 98—102.

Сборники трудов

- Иван Федоров первопечатник. М.; Л.: Изд-во АН СССР, 1935.
У истоков русского книгопечатания. М.: Изд-во АН СССР, 1959.
Иван Федоров и восточнославянское книгопечатание. Минск: Наука и техника, 1984.

Продолжающиеся издания

Федоровские чтения: Сб. науч. трудов. М.: Гос. б-ка СССР им. В. И. Ленина (с 1979 г.— Наука), 1976 — (изд. продолжается).

Монографии

- Зернова А. С.* Начало книгопечатания в Москве и на Украине. М.: Гос. б-ка СССР им. В. И. Ленина, 1947.
- Запаско Я. П.* Першодрукар Иван Федоров. Львів: Каменяр, 1964.
- Кацпржак Е. И.* Первопечатник Иван Федоров. М.: Книга, 1964.
- Немировский Е. Л.* Возникновение книгопечатания в Москве. Иван Федоров. М.: Книга, 1964.
- Немировский Е. Л.* Начало книгопечатания на Украине. Иван Федоров. М.: Книга, 1974.
- Исаевич Я. Д.* Першодрукар Иван Федоров і виникнення друкарства на Україні. Львів: Вища школа, 1975. То же. Вид. 2. Львів, 1983.
- Немировский Е. Л.* Иван Федоров в Белоруссии. М.: Книга, 1979.
- Исаевич Я. Д.* Преемники первопечатника. М.: Книга, 1981.

Важнейшие статьи

- Викторов А. Е.* Не было ли в Москве опытов книгопечатания прежде первопечатного Апостола 1564 года.— В кн.: Труды 3-го археол. съезда в России. Т. 2. Киев, 1878, с. 211—220.
- Пташицкий С. Л.* Иван Федоров, московский первопечатник. Пребывание его во Львове. 1573—1583. Очерк по неизданным материалам.— Рус. старина, 1884, кн. 3, с. 461—478.
- Малышевский И. И.* Новые данные для биографии Ивана Федорова, русского первопечатника.— Чтения в Ист. о-ве Нестора-летописца, 1893, кн. 7, с. 95—116.
- Пташицкий С. Л.* Иван Федоров. Издания Острожской Библии в связи с новыми данными о последних годах его жизни.— Печатное искусство, 1903, июль — авг., с. 291—307.
- Романовський В.* Друкар Иван Федорович, його життя та діяльність.— В кн.: Труды / Укр. наук. Ін-т книгознавства. Т. 1. Укр. книга XVI—XVII—XVIII ст. Київ, 1926, с. 1—55.
- Орлов А. С.* К вопросу о начале печатания в Москве.— В кн.: Иван Федоров первопечатник. М.; Л., 1935, с. 9—26.
- Новосадский И. В.* Возникновение печатной книги в России в XVI в.— Там же, с. 27—69.
- Тихомиров М. Н.* Начало московского книгопечатания.— Учен. зап. / Моск. ун-т, 1940, вып. 41. История, т. 1, с. 81—95.
- Сидоров А. А.* Гравюра и печатная техника изданий Ивана Федорова.— В кн.: Сидоров А. А. Древнерусская книжная гравюра. М.: Изд-во АН СССР, 1951, с. 60—115.
- Колыда Г. И.* Начало русского книгопечатания и Иван Федоров.— Учен. зап. / Сталинабад. пед. ин-т им. Т. Г. Шевченко, филол. серия, 1954, вып. 5, с. 7—77.
- Сидоров А. А.* Новоткрытое издание Ивана Федорова.— Полигр. пр-во, 1955, № 1, с. 30—31.
- Jakobson R.* Iwan Fedorov's Primer.— Harvard Library Bulletin, 1955, vol. 9, N 1, p. 1—39, 12 tabl.
- Сапунов Б. В.* Первопечатник Иван Федоров как писатель.— Тр./Отд. древнерус. лит., 1953, т. 14, с. 268—271.
- Зернова А. С.* Второе издание букваря Ивана Федорова.— Тр./Гос. б-ка СССР им. В. И. Ленина, 1959, т. 3, с. 189—194.

- Тихомиров М. Н.* Начало книгопечатания в России.— В кн.: У истоков русского книгопечатания. М., 1959, с. 9—40.
- Лукьяненко В. И.* Азбука Ивана Федорова, ее источники и видовые особенности.— Тр./Отд. древнерус. лит., 1960, т. 16, с. 208—229.
- Коляда Г. И.* Работа Ивана Федорова над текстами Апостола и Часовника и вопрос о его уходе в Литву.— Тр./Отд. древнерус. лит., 1961, т. 17, с. 225—254.
- Немировский Е. Л.* Документальные материалы львовских архивов о последнем периоде жизни и деятельности Ивана Федорова.— Ист. архив, 1961, № 4, с. 229—235.
- Немировский Е. Л.* Историографические заметки о начале книгопечатания на Руси.— Книга. Исслед. и материалы, 1962, сб. 7, с. 239—263.
- Коляда Г. И.* Иван Федоров — редактор первопечатного Апостола.— Слав. сборник, т. 2. Самарканд, 1963, с. 136—144.
- Немировский Е. Л.* Очерки историографии русского первопечатания.— Книга. Исслед. и материалы, 1963, сб. 8, с. 5—42.
- Исаевич Я. Д.* Львовский Апостол Ивана Федорова 1574 г.— Книга. Исслед. и материалы, 1964, сб. 9, с. 54—68.
- Киселев Н. П.* Наборные украшения в изданиях Ивана Федорова.— Книга. Исслед. и материалы, 1964, сб. 9, с. 69—76.
- Мацюк О. Я.* Водяні знаки на папері друків Івана Федорова.— Наук.-інф. бюл. Арх. упр. УРСР, 1964, № 3, с. 37—46.
- Немировский Е. Л.* Когда умер и где похоронен первопечатник Иван Федоров? — Вопр. ист., 1964, № 6, с. 213—215.
- Немировский Е. Л.* Первопечатник Иван Федоров. Жизнь и деятельность. Полиграфия, 1964, № 3, с. 5—13.
- Немировский Е. Л.* Труды по истории русского первопечатания во второй половине XIX—XX вв.— Книга. Исслед. и материалы, 1964, сб. 9, с. 389—43
- Сидоров А. А.* Начало русского книгопечатания и Иван Федоров.— В кн.: 400 лет русского книгопечатания. (Т. 1). Рус. книгопечатание до 1917 г. М., 1964, с. 33—52.
- Тихомиров М. Н.* Начало русского книгопечатания.— Вопр. ист., 1964, № 5, с. 28—37.
- Гсленченко Г. Я.* Русские первопечатники и Симон Будный.— Книга. Исслед. и материалы, 1965, сб. 10, с. 146—161.
- Киселев Н. П.* Происхождение московского старопечатного орнамента.— Книга. Исслед. и материалы, 1965, сб. 11, с. 167—198.
- Сидоров О. О., Коляда Г. И.* Першодрукар Іван Федоров.— В кн.: Книга і друкарство на Україні. Київ, 1965, с. 24—41.
- Исаевич Я. Д.* Нові знахідки видань Івана Федорова.— Рад. літературознавство, 1966, № 12, с. 75—76.
- Исаевич Я. Д.* Острожская Азбука Ивана Федорова.— Книга. Исслед. и материалы, 1968, сб. 16, с. 237—238.
- Немировский Е. Л.* Выдающийся памятник русскої и украинской культуры. (Азбука 1578 г.)— Полиграфия, 1968, № 11, с. 41—44.
- Губицкий В.* Первопечатник Иван Федоров — пушечный мастер.— Вопр. ист. естествознания и техники, 1969, вып. 2, с. 58—63.
- Немировский Е. Л.* Первопечатник Иван Федоров в Краковском университете.— Сов. славяноведение, 1969, № 1, с. 49—56.
- Ружицкий Э. И.* До біографії Івана Федорова.— Архіви України, 1971, № 4, с. 81—83.
- Атанасов П.* Книги Ивана Федорова в Болгарии.— В кн.: Книга и графика. М., 1972, с. 107—114.

- Долгова С. Р.* Уникальный экземпляр Апостола 1564 г.— Книга. Исслед. и материалы, 1973, сб. 27, с. 174—177.
- Исаевич Я. Д.* Деятельность Ивана Федорова на Украине.— *Вопр. ист.*, 1974, № 5, с. 211—216.
- Исаевич Я. Д.* Последние годы деятельности Ивана Федорова.— Книга. Исслед. и материалы, 1974, сб. 29, с. 79—97.
- Купчинский О. А.* Документы об Иване Федорове и его сыне Иване Друкаревиче в ЦГИА УССР в гор. Львове и их использование в отечественной археографии.— *Сов. архивы*, 1975, № 4, с. 81—86.
- Немировский Е. Л.* Издания Ш. Фиоля, Ф. Скорины и И. Федорова в книгохранилищах Варшавы и Кракова.— *Сов. славяноведение*, 1975, № 5, с. 69—75.
- Рогов А. И.* Возникновение и развитие книгопечатания.— В кн.: *Очерки русской культуры XVI века*. Ч. 2. М., 1977, с. 262—278.
- Исаевич Я. Д.* Новое об Иване Федорове.— *Вопр. ист.*, 1979, № 9, с. 172—173.
- Мыцко И. З.* Новые документы о пребывании Ивана Федорова на Волыни.— В кн.: *Белорусский просветитель Франциск Скорина и начало книгопечатания в Белоруссии и Литве*. М., 1979, с. 192—195.
- Немировский Е. Л.* Издания Ивана Федорова в книгохранилищах Сербии и Воеводины.— *Сов. славяноведение*, 1980, № 5, с. 98—103.
- Демин А. С.* Русские старопечатные послесловия второй половины XVI в. (отражение недоверия читателей к печатной книге).— В кн.: *Русская старопечатная литература (XVI — первая четверть XVIII в.)*. Тематика и стилистика предисловий и послесловий. М., 1981, с. 45—70.
- Исаевич Я. Д.* Новый документ об Иване Федорове.— В кн.: *Федоровские чтения 1978*. М., 1981, с. 5—13.
- Мацюк О. Я.* Бумага изданий Ивана Федорова.— В кн.: *Федоровские чтения 1978*. М., 1981, с. 21—34.
- Мыцко И. З.* Документальные данные о надгробии и захоронении первопечатника Ивана Федорова.— В кн.: *Федоровские чтения 1978*. М., 1981, с. 63—75.
- Свешников Н. К.* Поиски места погребения Ивана Федорова и его надгробной плиты.— В кн.: *Федоровские чтения 1978*. М., 1981, с. 57—63.
- Мыцко И. З.* Украинский писатель-полемист Василий Суражский — сподвижник Ивана Федорова.— В кн.: *Федоровские чтения 1979*. М., 1982, с. 18—23.
- Свенцицкая В. И.* Об авторстве фронтисписа львовского Апостола 1574 г.— В кн.: *Федоровские чтения 1979*. М., 1982, с. 5—18.
- Лабынцев Ю. А.* Первое издание Ивана Федорова и Петра Тимофеева Мстислава в собрании Гос. 6-ки СССР им. В. И. Ленина.— Книга: *Исслед. и материалы*, 1983, сб. 47, с. 181—183.
- Мицько І. З.* Нові сторінки з життя першодрукаря.— *Жовтень*, 1983, № 11, с. 99—106.
- Немировский Е. Л.* Жизнь и деятельность первопечатника Ивана Федорова в свете новейших исследований.— Книга: *Исслед. и материалы*, 1983, сб. 47, с. 73—102.
- Атанасов П.* Об одном болгарском списке заблудовского Учительного евангелия Ивана Федорова.— В кн.: *Федоровские чтения 1980*. М., 1984, с. 5—16.
- Богачник М. Б.* Азбука Ивана Федорова и ее традиции.— В кн.: *Иван Федоров и восточнославянское книгопечатание*. Минск, 1984, с. 108—129.

- Мацюк О. Я.* Бумага заблудовских изданий.— В кн.: Иван Федоров и восточнославянское книгопечатание. Минск, 1984, с. 130—136.
- Мыцко И. З.* К вопросу о пребывании Ивана Федорова в Белоруссии.— В кн.: Иван Федоров и восточнославянское книгопечатание. Минск, 1984, с. 73—77.
- Тумялис Ю. П.* Из литовской Федоровианы.— В кн.: Федоровские чтения 1980. М., 1981, с. 16—25.
- Шмаров В. Ф.* Художественное оформление заблудовских изданий.— В кн.: Иван Федоров и восточнославянское книгопечатание. Минск, 1984, с. 78—107.
- Ялугин Э. В.* Иван Федоров и Петр Мстиславец.— В кн.: Иван Федоров и восточнославянское книгопечатание. Минск, 1984, с. 137—145.
- Thomas Ch.* Two East Slavonic Primers: Lvov, 1574 and Moscow, 1637.— *The British Library Journal*, 1984, N 1, p. 32—47.

Указатель имен

Русские, украинские, белорусские фамилии размещены в указателе в порядке русского алфавита; фамилии иностранных авторов, упоминаемые в примечаниях в оригинальной транскрипции,— в порядке латинского алфавита. При упоминании лиц, для которых известно лишь имя и отчество (типа «Иван Власов»), указание дается в алфавите имен (на «Иван»). Имя Ивана Федорова, часто упоминаемое в книге, в указателе не внесено

- Абрагамович Антон, портной 206
Абрамович Д. И. 124, 171
Август, курфюрст саксонский 178, 180, 201, 205, 300
Авдусин Д. А. 49
Адам, бондарь *см.* Торек Адам
Адам, органист 145
Адашев Алексей Федорович, окольный 28, 88, 90, 94
Александр I, император 251, 264
Александр Андреев, столяр 250
Александров И. Н. 288
Александровский Д. А. 291
Алексей, митрополит 115
Алексей Петрович, царевич 254
Алимпей Васильев, столяр 228, 250
Алисов М. И. 270, 271
Альберт, шорник 145
Альбрехт, герцог 45
Альд Пий Мануций, типограф 32, 39
Альшиц Д. Н. 116
Амман Иост, гравер 226
Амос, протопоп 25, 26, 116
Амосов А. А. 99
Анастасия, царица 90
Андрей, протопоп *см.* Афанасий, митрополит
Андрисовиц Лазарь, типограф 172
Анисимов В. И. 279
Аннич Тимофей Михайлович 122, 164, 165, 168, 175, 183, 215, 300
Ансерин Станислав, лавник 197, 217
Анфилов В. К. 274
Анфилова Е. К. 274
Анфим Сильвестров, дяк 30, 31, 89—91, 93, 94, 117
Анфоровы, род 18
Анципоркович (Анципорковна) Татьяна *см.* Татьяна Анципорковна
Анципоркович Федор 176
Анципорковичи, семья 175
Арсений, словолитец 251
Артемий, игумен Троицкого монастыря 34, 87, 90, 122, 127, 158, 159, 164
Архангельский А. С. 159
Архип Тимофеев, литец 242
Асманак, царевич 97
Атанасов П. 7, 42, 43, 47, 303, 304
Афанасий, митрополит 26, 117
Афанасий Григорьев, паникадильник 231
Афанасий Иванов, словолитец 249
Афанасий Никонов, гравер 249
Афанасьев К. Я. 259
Бабич Якуб, виленский бурмистр 44
Базылик Циприан, типограф 120
Балабан Гедеон, епископ 140, 144, 189, 196, 216—219
Баладин М. В. 284
Балька Хощко, киевский мещанин 149
Бандтке Е. С. 14, 129 *см.* Bandtkie G. S.
Барберини Рафаель 54
Барма, зодчий 95
Бас И. 142

- Баторий Стефан, король Польши 137, 200, 203
 Баулер В. Я. 269
 Бахрушин С. В. 88
 Башкин Матвей Семенович, сын боярский 25
 Бевзо О. А. 161
 Беднарский Ш. 230
 Бек Т. 231
 Белобаев Иоасаф, старец Соловецкого монастыря 90
 Белозерский Л. К. 295
 Белокуров С. А. 221
 Беляев Дмитрий Яковлев, владелец книги 61
 Бендасюк С. Ю. 191
 Бениовский Варфоломей 259
 Бенкрофт Ричард, архиепископ 133
 Березов П. И. 142
 Береславский А. Л. 281, 282
 Берков П. Н. 112
 Бернштейн А. А. 98
 Бертольд Фольтын, краковский купец 197, 205, 206, 216, 218, 219
 Бетанкур А. А. 258
 Бехам Ганс Зебальд, гравер 152
 Бжезинский Симон, магистр 217
 Билевич В. В. 72
 Биль Станислав, ректор Краковского ун-та 20
 Бильдяга Иван, львовский купец 176, 191, 197, 216—218, 220
 Бирев Исаак, писец 58
 Биссоли Иоани, типограф 40
 Би Шэн, китайский изобретатель книгопечатания 10
 Благушин Григорий, золотописец 252
 Богатырь Иван, львовский купец 219, 220
 Богбиндер Ганс Мейссенгейм, датский посол 37, 38, 112
 Богданова Н. Г. 110, 131
 Боглаев Л. И. 285
 Богорич Адам, словенский просветитель 205
 Болдырев И. В. 274
 Болоньетти Альберто, нунций 192—194, 204
 Большаков Н. С. 76
 Борисов В. И. 286
 Борсдорф Рудольф, студент Краковского ун-та 42
 Ботвинник М. Б. 304
 Браудолиш А. 21
 Браун Е. 268
 Брейдо М. Г. 282, 294
 Брейткопф Ф. 257
 Бремер Ф. 263
 Бубнов Н. Ю. 63, 64
 Будный Симон 82, 93, 118, 120, 121, 127, 199
 Булгаков Вислой, посол 136
 Бунин Леонтий, гравер 253
 Бурцов-Протопопов Василий Федорович, печатный мастер 153, 249, 250
 Быкова Т. А. 6, 165
 Бьюик Томас, гравер 260
 Бышковский С. И. 259
 Валуа Генрих III, король Польши и Франции 137, 174
 Вальс Томаш, бумажный мастер 174
 Вальхаузен Иоганн фон 252
 Варнерке Л. В. 274
 Варфоломей, бумажный мастер 175, 177, 214
 Василий Великий 158
 Василий III Иванович, великий князь 22, 23, 32
 Василий Лукьянов, плотник 255
 Василий Михайлович, князь 39
 Васильев А. 268
 Васильев В. И. 283
 Васька, столяр 229
 Васьян, старец, корреспондент А. М. Курбского 127, 159
 Васюк Никифоров, резчик 92
 Вейл Джон, английский купец 97
 Вениамин, корректор 144
 Веретенников Яков, торговец Котельного ряда 224
 Верещагин В. 211
 Вернадский В. И. 8
 Вздорнов Г. И. 49
 Виетор Иероним, типограф 21
 Викторов А. Е. 62—64, 70, 72, 80, 91, 302
 Вилинский С. Г. 34
 Вильковский Е. К. 257
 Виноградов В. И. 295
 Виноградов Г. А. 271
 Виноградов Н. 98
 Винокуров Иван, гравер 250
 Висковатый Иван Михайлович, думный дьяк 90
 Виттенбергер Иероним, аптекарь 197, 206, 216
 Вишневецкая Катерина Иванов-

- на, жена Г. А. Ходкевича 129, 130, 149, 167
- Вишневецкий Константин Иванович, князь 122
- Владимир, киевский князь 81
- Владимиров П. В. 43
- Владимировас Л. И. 43, 44
- Владин В. 148
- Владислав, королевич 246
- Влас, мастер 173
- Властос Николас, типограф 40
- Воевудка Бернард, типограф 120
- Воейков Савин 96, 97
- Воин Павлов, кузнец 250
- Войтович Михаил, торговец кожей из Слуцка 176
- Волков Н. В. 53
- Волнухин С. Г. 14
- Волович Евстафий Богданович, магнат 122, 136, 164
- Вольский Жигмонт 166, 167
- Вольф Иван, лавник 219
- Вольф М. О. 267
- Воробьев Г. А. 211
- Вукович Божидар, типограф 40, 46, 47
- Вукович Виченцо, типограф 40, 47, 48
- Гаврила Иванов, гравер 230
- Галактионов И. Д. 279
- Галл Фридерик, львовский горожанин 206
- Галли Птоломео, кардинал 193
- Галушко М. В. 6, 98, 301
- Ганна (Анна) Федоровна, жена Семена Калениковича 191, 216
- Гануш (Ганус) из Острога 128, 214
- Гарабурда Василий, типограф 123, 137, 199, 244
- Гарабурда Михаил Богданович, королевский писарь, дипломат 122, 124, 164, 165, 168, 171, 189
- Гарабурда Наум, боярин Дерманский 168
- Гарабурда Федор Наумович 165, 168
- Гассиев В. А. 271, 286
- Геннадий, архиепископ Новгородский 36, 38, 55
- Геннадий, типограф 46
- Геннадий II Скуларис, патриарх 164
- Георгиевский В. Г. 283, 295
- Георгиевский В. Т. 56
- Гераклитов А. А. 62, 65, 70, 245
- Гербек О. 268
- Герник Влас (Блазий) 173
- Герхард Иоганн Эрнст, профессор, владелец б-ки 179
- Гиндин В. К. 283
- Гинзбург В. З. 282
- Глаголев А. 208
- Глазунов И. П. 257
- Глинская Елена, великая княгиня 51
- Глушко В. Д. 289
- Головацкий Я. Ф. 209, 213
- Голенченко Г. Я. 6, 45, 82, 93, 118, 121, 303
- Голлербах Э. Ф. 252
- Голохвастов Д. П. 31
- Голубев С. Т. 132, 165, 166, 212, 213
- Голубникович Мартин 176, 214, 215
- Гольдберг И. А. 268
- Горин Е. Е. 278
- Горсей Джером, английский посол 149
- Горфункель А. Х. 7
- Готан Бартоломей, типограф 35, 36, 38
- Готман Е. В. 280
- Гранжон Робер, типограф 193
- Грассхоф Г. 178 *см.* Grasshoff Н.
- Греков А. Ф. 260, 261
- Греч Н. И. 264
- Григор, москвитин 118
- Григорий, священник 217
- Григорий Богослов 158
- Григорий Петров, батышник 253
- Григорий XIII, римский папа 161, 192
- Григорьев Г. К. 279
- Гриневецкий Модест 207, 208, 213
- Гринь Иванович, ученик Ивана Федорова 190, 194—196, 203, 223, 300
- Гринька Аврамов, разборщик 230
- Грищенко К. М. 282
- Губицкий В. 201, 203, 303
- Гудзий Н. К. 244
- Гулинский Каспар, лавник 197, 217
- Гурей, игумен 25
- Гусник Якуб 272
- Гутенберг Иоганн, изобретатель книгопечатания 11, 12, 226
- Гутовский Симон Матвеевич, мастер 253

- Давид из Варшавы 20
 Дагерр Луи Жак Манде 271
 Дамаскин Иоанн 155, 158, 164
 Дашкович Микола 190
 Дашкович Михайло 195
 Делабарт Г. 23
 Деливрон А. Р. 274
 Делькамбр Адриан 259
 Демин А. С. 101, 115, 304
 Денис Иванов, владелец книги 69
 Дианова Т. В. 58, 59
 Дионисий, иконописец 59
 Дмитрий Исаев, знаменщик 233, 250
 Дмитрий Клементьев, словолитец 250
 Добров М. А. 68
 Добровольский И. 260
 Добротворский А. 157
 Долбежгин А. Д. 287
 Долгова С. Р. 99, 304
 Доленга-Ходаковский З. Я. 207
 Донской С. А. 280
 Досифей, митрополит 222
 Дурса Иван Федоров, переплетчик 241, 255
 Духовный И. Я. 288
 Джуса (Джуса) Михаил Игнатьевич, управитель Дерманского монастыря 167
 Дягилев С. П. 153
- Еврипид** 171
 Евсеев И. Е. 89
 Евфимия Богатыревна, жена Сацко Сенковича 206
 Едигер Магмет, казанский царь 25, 116
 Едренов И. И. 273
 Екатерина II, императрица 257
 Еремей Петров, иноземец 255
 Ермолай Еразм, протопоп 87
 Ершов А. М. 287
 Ершов Г. С. 285, 287, 295
- Жилевич И. И.** 290
 Жилло Фирмен, изобретатель цинкографии 274
- Загоровский Василий Петрович, магнат 157
 Загурович Иероним, типограф 47
 Зайдлич Иван, шляхтич 177
 Замочник Влас, мастер 172
 Занис В. А. 287
- Запаско А. П. 6, 7, 21, 46, 99, 107, 140, 151, 157, 181, 183, 186, 189, 222, 246, 301, 302
 Зарубин О. В. 290
 Захарка Семенов, пушкарь 241
 Захарьин Михаил Юрьевич, боярин 94
 Зенефельдер Алоиз, изобретатель литографии 260
 Зернова А. С. 59, 62, 65, 67, 70, 71, 74, 75, 79, 83, 84, 92, 106, 112, 150, 188, 191, 302
 Зибенайхер Матвей, типограф 146
 Зимин А. А. 30, 31
 Змеев Л. Ф. 39
 Зубрицкий Д. И. 208, 213 см. Zubzucki D.
- Иван, седельный мастер** 216
 Иван III Васильевич, великий князь 27, 36
 Иван IV Васильевич, царь 26--30, 34, 36, 54, 85, 86, 88, 90, 94—96, 116, 117, 119, 124—126, 128, 137, 158, 189
 Иван Власов, печатный мастер, переплетчик 240, 246, 249, 250, 255
 Иван Григорьев, паникадильник 231
 Иван Григорьев, подьячий 182
 Иван Иванович Друкаревич, переплетчик, сын Ивана Федорова 118, 128, 175, 177, 190, 196, 214, 215, 220, 242, 254, 299
 Иван Иванович, царевич 94, 137
 Иван из Сочавы 176, 177, 299
 Иван Истомин, торговец Котельного ряда 223
 Иван Тимофеев, дьяк 116, 117
 Иванов А. И. 33
 Ивановский Терентий, протопоп 195
 Иеремия, патриарх 161
 Израиль Якубович, львовский купец 177, 191, 196, 217—219
 Ильин А. 267
 Илья, гончар 224
 Илья Киреев, столяр 229
 Иоанн Златоуст 89, 142, 158, 159, 163, 164, 171
 Иоанн Стефанович, игумен 166
 Иоасаф, митрополит 39
 Иосипенко Л. Д. 72, 73
 Иосиф, епископ 212
 Иосиф, священник 217
 Исаевич Я. Д. 6, 7, 17, 18, 45, 74,

- 99, 113, 137, 140, 148, 152, 165, 171, 173, 174, 178, 181, 206, 218, 231, 301—304
- Исаия Камянчанин 123, 124, 171
- Истомин Карион, писатель XVII в. 253, 254
- Истрин В. А. 295
- Кабо Е. Р. 287
- Кавелин Л. А. (архим. Леонид) 31, 62
- Кавка Иван, столяр 217
- Казакова Н. А. 32
- Казимир Великий, король Польши 138, 139
- Кайдошко З. А. 287
- Калайдович К. Ф. 6, 37, 85, 148, 207, 208
- Каленикович Семен (Седляр), седельный мастер 141—144, 147, 172, 173, 190, 200, 206, 216, 299
- Каллерги Захария, типограф 40
- Кальвин Жан 159
- Канделаки С. И. 269
- Каплан Л. Е. 279, 286
- Карамзин Н. М. 37, 85
- Карамышев И. 274
- Каратаев И. П. 6
- Карбовяк А. 20 *см.* Karbowick A.
- Карион Истомин *см.* Истомин Карион
- Карл IX, король Франции 137
- Карпунка Прокофьев, столяр 227
- Кассиан, епископ рязанский 90, 91, 95
- Кастерин А. И. 184, 185
- Кацпржак Е. И. 6, 302
- Кашкарова И. Д. 63, 72, 76, 77, 84, 148, 182
- Кашпир Ганусов, пушечный мастер 51
- Кемпфер Энгельберт 227, 228
- Кениг Данило *см.* Король Данило
- Кениг Фридрих, изобретатель печатной машины 264
- Кеппен П. И. 14, 207, 208, 213
- Киверецкий Андрей, подстароста 175
- Кизлык А. Д. 6, 98, 301
- Килгур Байард Л. 153
- Кинан Э. 54, 55 *см.* Keenan E. L.
- Киревский П. В. 209
- Кирилл, просветитель славян 181, 191
- Кирилл, печатник 51
- Киселев Н. П. 58, 59, 189, 303
- Кипшка Ян, магистр 161
- Клаус Х. 7, 177, 178 *см.* Claus H.
- Клейн Е. И. 262
- Клепиков С. А. 54, 55
- Клибанов А. И. 87
- Клименко А. А. 98
- Клич Карел 273, 275
- Кмита Петр, магнат 21
- Княгининский П. П. 269, 271
- Княжевич Д. М. 209
- Козаровицкий Л. А. 295
- Козачинский Михаил (Мапуил), архимандрит 113, 124, 147
- Кок Реймар, хронист 36
- Колмаков П. К. 35, 59
- Колосова В. П. 162
- Кольцов Н. И. 285
- Коляда Г. И. 6, 14, 21, 80, 86, 103, 114, 152, 302, 303
- Компаневич В. 209
- Кондрат Иванов, типограф 224, 247, 248, 250, 251, 255
- Константин Порфирородный 40
- Конторович А. К. 282, 283
- Кончин Е. В. 182
- Копанев А. И. 63, 64
- Кораневич Мартин, атаман 168
- Корняк Константин, львовский купец 138, 141
- Король (Кениг) Данило, пушкарь 200, 201, 206, 207, 217
- Корсак Баркулаб Савелов, посол 125
- Корупка Семен (Сенька), львовский ремесленник 191, 216, 218—220
- Кошка Федор Андреевич, боярин 49
- Крайков Яков, типограф 47
- Крайцар И. 7
- Кревецкий И. 212
- Крекотень В. И. 162
- Крипякевич И. П. 6, 139, 190, 191, 218
- Кристиан III, король Дании 37
- Кудинов Ф. Н. 279
- Кузьма Олфимов 97
- Кузьма Тимофеев, кузнец 249
- Кукушкина М. В. 58, 65
- Куленбах, чертежник 255
- Кулибин И. П. 263
- Купчинский О. А. 6, 304
- Курбский Андрей Михайлович, князь 33, 45, 122, 127, 142, 143, 158—160, 164
- Куфаев М. Н. 257, 266, 267

- Кучкин В. А. 57
 Кучум, хан 97
 Кушнерев И. Н. 267, 275
 Лабынцев Ю. А. 7, 99, 103, 181,
 304 *см.* Labunsew J.
 Лавров Г. А. 291
 Ламинт П. 23, 24
 Лапатухин В. С. 295
 Лаптев С. Д. 274
 Ласкарис Иоанн 32
 Лауцвявичус Э. 54, 172
 Лебедев И. П. 281, 292
 Левинский И. 212
 Левкович Пантелеймон, львовский
 мецанин 212
 Леман О. А. 267
 Ленин В. И. 5, 13, 249, 265, 277
 Леонид, архимандрит *см.* Кавелин Л. А.
 Леонид, епископ рязанский 90,
 91
 Леонтий, священник 144, 199
 Леонтий Устинов, священник 73,
 90
 Леренман М. М. 63, 72, 76, 77, 84,
 148, 182
 Лесснер Г. А. 268
 Либан Ежи, профессор Краков-
 ского ун-та 20
 Ливчак И. Н. 270
 Линчовский Лаврентий (Вавжи-
 нец), бумажный мастер 172,
 173
 Лихачев Д. С. 53, 54
 Лихачев Н. П. 54
 Лозляйн Петрус, типограф 39
 Лозня Иван, киевский горожанин
 215
 Лончина Мелетий, игумен Онуф-
 риевского монастыря 212
 Лопатка-Осталовский Иван 140
 Лукомский В. К. 14, 15, 17
 Лукьяненко В. И. 6, 7, 46, 76, 155,
 303
 Лукьянов В. В. 60, 61
 Луцки Р. Я. 163
 Луцкий Семен, зять Семена Ка-
 лениковича 141
 Львов Н. А. 259
 Лыткин Г. Т. 45
 Лютер Мартин 45, 127, 159
 Макарий, епископ вологодский 64
 Макарий, митрополит 24—26, 30,
 35, 56, 85, 89, 95
 Макарий, монах 64, 65
 Макарий, типограф 42, 43, 81
 Максим Грек, писатель-публи-
 цист 32—34, 39—41, 86, 115, 127,
 164, 171
 Максименко Ф. Ф. 7, 133, 140, 148
 Максимилиан, император 36
 Малеин А. И. 110, 131
 Малецкий Лесько, член львов-
 ского братства 219, 220
 Малинович Василий 168
 Малинович Есиф 168
 Малышевский И. И. 167, 302
 Мамонич Кузьма, типограф 159,
 181, 195, 199, 215, 219, 220
 Мамонич Лука, типограф 195, 199
 Мамоничи, типографы 129, 137,
 164, 244
 Мамырев Василий, дьяк 57
 Манги Бенедикт, типограф 40
 Маркс А. Ф. 276
 Маркс Карл 12, 13, 120, 200, 221,
 266, 267, 298
 Маркушевич А. И. 72
 Маркушевич-Ивановская А. В. 72
 Маруша Нефедьев, мастер печат-
 ных книг 23, 92, 95
 Матвей, портной 206
 Матвей Павлов, кузнец 240
 Мацневский М. 210
 Мацюк О. Я. 6, 132, 153, 174, 303,
 304
 Медакович Д. 42, 46
 Медведев Сильвестр 253
 Мейзенбах Георг, изобретатель
 автографии 274
 Мекенем Израэль ван, гравер
 57—59, 61
 Мелантрих Иржи, типограф 39
 Меланхтон Филипп 159
 Менандр 40
 Менделеев Д. И. 270
 Мергенталер Оттомар, изобре-
 тель линогипса 270
 Метафраст Симеон 40
 Мефодий, просветитель славян 6
 Миклашевский С. Н. 282
 Миллер П. 98
 Миловидов А. И. 129
 Мина, монах-типограф 143, 144
 Минцевич Иван, львовский ре-
 месленник 176, 190, 216
 Миньков М. А. 282
 Михаил, гравер 229
 Михаил, протопоп 25
 Михаил Ефремов, словолитец 256-

- Михаил Осипов, гравер 223, 230, 250
 Михаил Федорович, царь 97, 246
 Михайлов С. М. 68
 Михин Н. Н. 280, 282
 Могила Петр Семенович, митрополит 182
 Моисеева Г. П. 31
 Моисей, иеродиакон-типограф 46
 Мончаловский О. А. 210
 Мордовин Б. М. 281, 283, 295
 Морозовы, род 23
 Моруховский Иван Яцкович, львовский горожанин 195
 Москвитины, род 15
 Мосхопулос Эммануель 192
 Мстиславец Петр Тимофеев, типограф 5, 18, 21, 34, 37, 63, 73, 82, 93, 94, 96, 109, 111, 118, 119, 123, 126—129, 131, 159, 165, 195, 199, 244
 Мудрова Н. А. 99, 148
 Муратов М. В. 266
 Мурмелиус Станислав, типограф 120
 Мышко И. З. 6, 126, 169, 304
 Мюнстер Себастиан 171

 Надеждин Н. И. 209
 Натаниель Евстахий, учитель детей К. К. Острожского 192
 Невежа Андроник Тимофеев, типограф 103, 109, 245
 Невежа Иван Андроников, типограф 245, 246
 Невежин Алексей, наборщик 246
 Неверов Иван, каменных дел мастер 249
 Неврюев Осип Кириллов, типограф 247, 248
 Невьялов М. 259
 Некрасов А. И. 6, 40, 76, 88, 105
 Немировский Е. Л. 6, 7, 15, 17, 31, 38, 41, 44, 57, 59, 61, 63, 69, 72, 73, 76, 77, 80, 83, 84, 98, 101, 105, 131, 148, 149, 155, 176, 178, 181—185, 213, 214, 245, 253, 258, 270, 276, 278, 280, 301—304
 Нестор, заблудовский протопоп 128, 149, 214
 Нехорошево Иван Клементьев, владелец книги 64
 Низовский К. Д. 272
 Николай (Долматов), архимандрит 129
 Никольский Н. К. 53
 Никон, патриарх 221
 Никон Дмитриев, типограф 114, 247, 248
 Новиков Н. И. 256, 257
 Новосадский И. В. 302
 Нойгебауер Г. 288
 Нуркас М. М. 283
 Ньепс Нисефор, изобретатель фотографии 271
 Нюберг Н. Д. 288

 Овидий (Публий Овидий Назон) 7
 Ойтози Э. 7
 Ольга, княгиня 30
 Орлов А. С. 33, 88
 Орлов И. И. 276, 278, 302
 Осипова Н. П. 7
 Осмольский Матвей, портной 145
 Остафий Григорьевич, священник 126
 Острожский Александр, князь 171, 192
 Острожский Василий Федорович, князь 166
 Острожский Константин Иванович, князь 160, 161
 Острожский Константин (Василий) Константинович, князь 119, 122, 147, 156, 157, 159—164, 166—169, 171—173, 177, 180, 181, 184, 187—194, 196—199, 201, 204, 216, 217, 219
 Острожский Константин Константинович (Васильевич), князь 192
 Острожский Януш Константинович (Васильевич), князь 161, 171
 Офутин Кирило Михайлов, владелец книги 64

 Павел, император 257
 Павел, москвитин 118
 Павел Ефремов, владелец книги 77
 Павло, золотых дел мастер 145
 Палеолог Дионисий, архиепископ 192, 194
 Патрикеев Вассиан Иванович, князь 90
 Пахомий, иеродиакон-типограф 47
 Педемонтан А. 172
 Педиан Альберт, войт 197, 217
 Пекарский П. П. 228

- Пенкальский Шимон 162
 Пересветов Иван Семенович, писатель-публицист XVI в. 30, 87
 Перец В. Н. 163
 Перфир, еретик 25
 Петр I, император 255, 256, 262, 263
 Петр Григорьевич, князь 101
 Петров А. Н. 270
 Петров Б. 98
 Петрокас Л. В. 295
 Петровский-Ситнианович С. Г. *см.* Симеон Полоцкий
 Петрушевич А. С. 210, 212
 Петрушенко М. А. 245
 Пивов Роман Михайлович, владелец мельницы 54
 Пико делла Мирандола Джовани Франческо 32
 Пиктор Бернгард, типограф 39
 Пилип Остапкович, львовский горожанин 175
 ПIANO Карпини Иоанн 52
 Плавт Тит Макций 20
 Плавшич Л. 43
 Плантен Кристоф, типограф 174
 Плоткин М. М. 294
 Плюшар А. И. 257
 Погодин М. П. 85, 109, 133, 209, 213
 Подокшин С. А. 43
 Поздеева И. В. 7, 63, 72, 76, 77, 84, 148, 182
 Покровский А. А. 248, 252, 253
 Покровский Н. Н. 7, 69
 Полевой Н. А. 264
 Пономарев А. 257
 Пономарев В. Н. 287
 Попель Гавриил 207
 Попов В. В. 68, 279
 Попов Г. В. 57
 Попов И. В. 283
 Попов Федор Иванович, гравер 251
 Попрядухин П. А. 279
 Поссевино Антонио, иезуит 122, 161, 192—194
 Постник Яковлев, зодчий 95
 Постников О. К. 295
 Потий (Поцей) Ипатий (Адам Львович) 162
 Препжина Никола, типограф 146
 Прибытков В. С. 142
 Принц И. М. 287
 Проктор Николас Линг, владелец книги 77
 Протасьева Т. Н. 6, 62, 64, 65, 70, 72—74, 77, 128, 245
 Прошин Г. Г. 86, 115
 Пряпишников П. К. 275
 Пташицкий С. Л. 6, 141, 196, 210, 302
 Пуатевен Альфонс Луи 272
 Пусько В. В. 295
 Пухала Лаврин Пилипович, художник 151, 194, 195
 Пуцко В. 49
 Пятой Тарасов, столяр 249
 Рабинович А. Д. 288
 Равчук Г. Р. 161
 Рагоза, род 15, 18
 Радван Ян, поэт 164
 Радзивилл Криштоф, магнат 161, 163
 Радзивилл Миколай Красный, магнат 119, 163
 Радзивилл Миколай Черный, магнат 120, 125
 Радিশевский Анисим Михайлов, типограф, пушкарский мастер 51, 87, 117, 200, 245, 251
 Радищев А. И. 257
 Радул, воевода 43
 Ратдольт Эрхард, типограф 39
 Рау Георг, типограф 183
 Рахманипов И. Г. 257
 Регульский К. Ф. 268
 Рейбениц Элиас, торговец железом 174
 Рейнгардт В. Я. 273
 Ремизов Ю. Б. 287
 Решетов С. И. 279
 Риндфлеш Петр, служебник К. К. Острожского 191, 216, 217
 Ровинский Д. А. 273
 Рогатинец Иван Козмич, львовский братчик 182
 Рогатинец Юрий Козмич, львовский братчик 162
 Рогачевский Юрий, возный 167
 Рогов А. И. 69, 86, 115, 304
 Рождественский А. 268
 Розенфельд П. Я. 281
 Розов Н. Н. 31, 53
 Романовский В. 302
 Рубаник Иван, атаман 168
 Рудольф II, император 203, 204, 300
 Рудометов М. Д. 276
 Ружицкий Э. И. 6, 144, 145, 206, 303

- Румянцев В. Е. 40, 97, 98, 114, 249
 Рыбаков Б. А. 49, 51, 52
 Рымша Андрей, писатель XVI в. 163, 164, 177, 184, 300
 Рындина А. В. 49
 Рэ Г. Э. 274
- Савва, монах 32
 Савва Черный, епископ 116
 Савваитов П. 246
 Самоквасов Д. Я. 52
 Самуил из Галича, типограф 45
 Сангушки, род 156
 Сангушко Роман Федорович, князь 122
 Сапега Лев, вице-канцлер 164
 Сапунов Б. В. 53, 114, 302
 Сарницкий Климент, игумен Онуфриевского монастыря 210, 212
 Сарыгозин Марк 158
 Сахаров И. П. 109
 Садко Сенькович, сын С. Калениковича, львовский ремесленник 142, 191, 200, 206, 207, 216—220
 Свенцицкая В. И. 151, 304
 Свенцицкий И. С. 6, 133
 Сверчков Василий Семенов, владелец книги 100
 Свиридов Н. М. 294
 Свирин А. Н. 53
 Севастьян, ключник 69
 Севергин В. М. 260
 Семашкович Антоська, шорник 195
 Семен Васильев, владелец книги 69
 Семкевич Лукаш, владелец книги 128
 Сенник Мартин, краковский врач 172, 299
 Сенько, москвитин 118
 Сергей, монах 100
 Сигизмунд I Старый, король Польши 170
 Сигизмунд II Август, король Польши 118, 125, 137, 139, 158, 161, 166
 Сидоров А. А. 62, 65, 67, 68, 102, 104, 152, 183, 302, 303
 Сидоренко В. Н. 295
 Сикст Фома, столяр 217
 Силуян, ученик Максима Грека 171
 Сильвестр, благовещенский священник, писатель-публицист XVI в. 28, 30, 35, 62, 85, 88—91, 94—96, 117
 Сильной Иван, словолитец 224, 226, 250, 251
 Симеон Гордый, великий князь 49
 Симеон Полоцкий 244, 253
 Симеонов А. А. 283
 Симмонс Дж. С. Г. 7, 133, 178 см. Simmons J. S. G.
 Симон, митрополит 23
 Симон, часовщик 145
 Симон Савельев, владелец книги 100
 Симоненко П. Ф. 274
 Симони П. К. 222, 255
 Симоновский Семен Захариевич, наместник 168
 Синицина Н. В. 32
 Синяков Н. И. 295
 Сирлето, кардинал 192
 Скамони Г. Н. 261, 262, 273, 274
 Скарга Петр, иезуит 161
 Скорина Франциск, белорусский просветитель 22, 43—46, 54, 58, 81, 127, 137, 159, 169, 222, 244
 Скорняк Станислав, львовский ремесленник 176
 Скородумов Г. Н. 259
 Сливка Андрей, лавник 200
 Слуховский М. И. 53
 Слуцкий Юрий Юрьевич, князь 122, 127
 Смешек Станислав, лавник 197, 217
 Смирнов Г. П. 295
 Смотрицкий Герасим Данилович 162, 163
 Смотрицкий Мелетий Герасимович 163, 166
 Смотрицкий Стефан Герасимович 163
 Соболевский А. И. 53, 88, 89
 Соболев Спиридон, типограф 137, 244
 Соколова Ф. 7
 Солтан, москвитин 118
 Сопиков В. С. 112, 182
 Спасский И. А. 283
 Спасский И. Г. 50
 Спиридонова Л. П. 295
 Срезневский В. И. 273
 Срезневский И. И. 53
 Станислав, шорник 145
 Старицкий Владимир Андреевич, князь 25

- Степан Петров, литейный мастер 51
 Степачев Ф. С. 283
 Стефан, священник 77
 Стефан из Скутари, типограф 47
 Страх Мартин, бондарь 144, 145
 Строганов Максим Яковлевич, промышленник 130, 131
 Строганов Семен Аникеевич, промышленник 130, 131
 Строгановы, торговые люди, промышленники 45, 110, 131
 Строев П. М. 6, 40, 69, 72, 77, 85, 221, 222, 246
 Стружков И. Е. 278
 Суворин А. С. 267
 Суворов Г. П. 287
 Суворов П. И. 279
 Сукин Мисаил, старец 73, 90
 Суражский Василий, писатель-полемист XVI в. 165, 195
 Суханов Арсений 221
 Сухотин Григорий, сын боярский 25
 Суша Иаков, епископ 162
 Сырков Федор, новгородец 97
 Сырку П. А. 124
 Сытин И. Д. 5, 267, 275

 Тавольжан Л. С. 282
 Тадич Г. 47
 Таирко Викулин, батыйщик 235
 Талбот Вильям Генри Фокс 272
 Тарновская Зофия, княгиня Острожская 161
 Татиев Д. П. 291, 295
 Татьяна Анципоровна, сноха Ивана Федорова 175, 176, 216, 220, 238
 Телепнев Ефим, думный дьяк 223
 Тельнихин А. А. 282
 Теплов Л. П. 231, 232, 253
 Терехов А. И. 261
 Тимирязев Д. А. 269
 Тир К. В. 282, 295
 Тихомиров М. Н. 42, 62, 69, 86, 88, 113—115, 302, 303
 Тихонравов Н. С. 91
 Токмаков Юрий, воевода 119
 Толмачев Н. П. 282, 288
 Толстой Ф. А. 69, 222
 Тонкова Р. М. 207
 Торек Адам, бондарь 144, 145
 Третьяковский В. К. 98
 Третьяков Григорий Федоров, сын боярский 99

 Триволис Михаил. См. Максим Грек
 Тромонин К. Я. 128, 242, 261
 Трухменский Афанасий, гравер 253
 Тумялис Ю. П. 304
 Туркин Н. В. 278
 Тюрин А. А. 295
 Тяпинский Василий Николаевич, типограф 82, 121

 Уваров А. С. 59, 210, 212, 213
 Угрюмова Л. Д. 294, 295
 Удлер Б. 103
 Узиловская И. А. 287
 Унглер Флориан, типограф 20, 21
 Ундольский В. М. 6, 76, 185
 Усов С. 264
 Уткин Б. С. 287
 Ухова Т. Б. 61
 Ухтомский А. И. 259
 Участкина З. В. 54
 Ушаков Симон (Пимен Федоров), живописец 252, 253

 Фаурбах Адам, львовский горожанин 206
 Федор, бакалавр 19
 Федор, наборщик 231
 Федор Дементьев, наборщик 221
 Федор Иванович, царь 94, 137
 Федор Микифоров, ценовальник 246
 Федор Минин, наборщик 221
 Федор Савинов, владелец бумажной мельницы 54
 Федор Сергеев, знаменщик 249
 Федоров-Челяднин Иван Петрович, боярин 125
 Федоровичи, род 15
 Феодосий, типограф 46
 Феодосий Изограф, живописец, гравер 58—61, 67, 71, 105
 Фердинанд, король Чехии 45
 Филипп, митрополит 65, 88
 Филипп Иванов, столяр 250
 Филофей, епископ 91
 Фиоль Швайпольт, типограф 41, 42, 81
 Флетчер Джильс 22, 91, 112
 Флоран И. 268
 Фомин Н. Д. 279
 Фофанов Иван, гравер 223, 224, 250
 Фофанов Никита Федоров, типограф 224, 245—248, 251

- Фридрих I, герцог 179
 Фрязинов Евтихей, переплетчик 255
- Харлампович К. В. 162
 Ходкевич Александр Григорьевич 130
 Ходкевич Андрей Григорьевич 130, 136
 Ходкевич Григорий Александрович, гетман 13, 111, 113, 119, 122—130, 132—136, 149, 150, 167, 197
 Ходкевич Ян Иеронимович 136
 Ходоровский (Ардов) А. 211
 Худяков П. К. 268
 Хуттер Элиас 178, 179, 205
- Царский И. Н. 72, 221, 222, 242, 246
 Ционсон Г. Ш. 276
 Цицерон 171
 Цонка Витторио 231
 Црноевичи, черногорские власти-тели 42
- Чаплич, магнат 159
 Чарторыйские, магнаты 156, 157
 Чарторыйский Александр Федорович, магнат 222
 Чемесов Е. П. 273
 Черешнин Л. В. 54
 Черкасский А. М. 281
 Черноризец Храбр 181
 Черный Авраамий, владелец книги 100
 Черняев В. 82
 Четверухин А. Л. 277
 Чохов Андрей, пушечный мастер 205
 Чуванов М. И. 72
 Чупрынин Л. П. 287
 Чурчич Л. 46
- Шарутин Трефил, каменных дел мастер 249
 Шарфенбергер Вендель, гравер 151
 Шарфенбергер Марк, типограф 21
 Шарфенбергер Мацией, типограф 20
 Шарфенбергер Миколай, типограф 172
 Шарфенбергеры, типографы 146
 Шахкельдян Б. Н. 295
- Швабе Иоганн 179
 Швентер Иоганн 179
 Шеламанова Н. Б. 53
 Шембек Бартоломей, краковский купец 190
 Шен Эргард, гравер 105
 Шер В. В. 268
 Шеффер Петер, типограф 226
 Шиллинг П. Л. 260
 Шириев А. С. 63
 Шишка Иван, атаман 169
 Шкловер М. А. 282
 Шляйте Ганс 36, 37
 Шляпкин И. А. 44, 53
 Шмагов В. Ф. 132, 304
 Шнееров Л. А. 285
 Шнор И. К. 257
 Шольц Станислав, лавник 219
 Шпак Иван, книготорговец из Коломбы 169, 299
 Штаден Генрих, немец-опричник 96, 97
 Шуйский Петр Иванович, князь 119
- Щапов П. В. 71, 72
 Щенятев Петр Михайлович, князь 23
 Щепкина М. В. 245, 301
 Щербаков А. И. 278
 Щурат В. 209
- Эбиш Блазиус, гравер 173, 174, 299
 Энгельс Ф. 12, 13, 120, 200, 221, 266, 267
- Юнг Джеймс 259
 Юрий, водопроводный мастер 145, 214
 Юрий Васильевич, князь 23, 25, 94
- Якоби Б. С. 261
 Яков, литейный мастер 51
 Яков Власов, целовальник 230
 Яков Максимович, виленский мещанин 164, 175, 215
 Якунина Л. И. 53
 Якушкин С. А. 269
 Ялугин Э. В. 304
 Ян, епископ 45
 Ян из Львова 21
 Янов А. В. 275
 Ярослав Всеволодович, князь 49
 Яцко, портной 195

- Angermann N. 57
Bandtkie G. S. 129 *см.* Бандтке
Е. С.
Birkenmaier A. 151
Bohonos M. 171
Claus H. 177, 205 *см.* Клаус Х.
Fletcher G. 22, 91
Gläser V. 36
Grasshoff H. 178, 205, 301 *см.* Грас-
схоф Г.
Jakobson R. 153, 302
Karbowiak A. 20 *см.* Карбовяк А.
Kardaszewicz S. 172
Keenan E. L. 54 *см.* Кинан Э.
Krajcar I. 63 *см.* Крайцар И.
Labunczew J. 63 *см.* Лабынцев
Ю. А.
Liewehr F. 34
Miller D. B. 36
Muczkowski J. 17
Pecalidis S. 162 *см.* Пенкальский
Шимон
Reczek J. 163
Schwabe J. 179 *см.* Швабе И.
Siennik M. 172 *см.* Сенник М.
Simmons J. S. G. 77, 99, 109, 149,
178, 205, 301 *см.* Симмонс Дж. С.
Tiberghien A. 109
Thomas Ch. 153
Tyrrrell E. P. 109, 119
Wislocki W. 19
Zubrzycki D. 208 *см.* Зубриц-
кий Д. И.

Содержание

Предисловие	5
Введение. Книгопечатание как технический феномен	8
Происхождение и годы учебы	13
Истоки русского книгопечатания	26
В первой типографии	62
В государственной московской типографии	94
В Заблудове	117
Во Львове	137
В Остроге	156
В конце жизненного пути	189
Полиграфическая техника русских первопечатников	220
Традиции Ивана Федорова в русской полиграфии. Отечественные новаторы полиграфической техники	244
Заключение	297
Основные даты жизни и деятельности Ивана Федорова	299
Основная литература о жизни и деятельности Ивана Федорова	301
Указатель имен	306

**Евгений Львович
Немировский**

**Иван Федоров
(около 1510—1583)**

Утверждено к печати
редколлегией научно-биографической серии
Академии наук СССР

Редактор Н. П. Евсева
Редактор издательства Г. П. Шиманская
Художественный редактор Л. В. Кабатова
Технический редактор А. М. Сатарова
Корректоры Г. М. Котлова, О. В. Лаврова

ИБ № 26704

Сдано в набор 23.10.84. Подписано к печати 16.01.85
Т-02707. Формат 84×108^{1/32}. Бумага типографская № 1
Гарнитура обыкновенная. Печать высокая
Усл. печ. л. 16,8. Уч.-изд. л. 19,6. Усл. кр. отт. 17,01
Тираж 50000 экз. Тип. зак. 698
Цена 1 р. 40 к.

Ордена Трудового Красного Знамени
издательство «Наука»
117864 ГСП-7, Москва В-485, Профсоюзная ул., 90

2-я типография издательства «Наука»
121099. Москва, Г-99, Шубинский пер., 6

В ИЗДАТЕЛЬСТВЕ «НАУКА»

ВЫХОДЯТ ИЗ ПЕЧАТИ КНИГИ

Безбородов М. А. Дмитрий Степанович Белянкин (1876—1953).
(Научные биографии).

15 л.

Книга посвящена жизни и деятельности выдающегося советского геолога, академика Дмитрия Степановича Белянкина, работы которого явились важным вкладом в общую, теоретическую, техническую петрографию, а также минералогию. Д. С. Белянкин произвел интереснейшие геолого-петрографические исследования на Урале, Кавказе и севере европейской части СССР. Особое значение имеют его работы в области силикатной технологии — им исследованы огнеупоры, керамические изделия, шлаки, абразивы, стекло.

Бойко Е. С. Александр Александрович Андронов (1901—1952).
(Научные биографии).

12 л.

Книга является научной биографией известного советского физика, академика А. А. Андропова — одного из основоположников теории нелинейных колебаний, основавшего две научные школы: горьковскую школу нелинейных колебаний и московскую школу нелинейной теории автоматического регулирования.

Для получения книг почтой заказы просим направлять по адресу: 117192 Москва, Мичуринский проспект, 12, магазин «Книга — почтой» Центральной конторы «Академкнига»; 193745 Ленинград, Петрозаводская ул., 7, магазин «Книга — почтой» Северо-Западной конторы «Академкнига» или в ближайший магазин «Академкнига», имеющий отдел «Книга — почтой».

Иван ФЕДОРОВ

Е. Л. Немировский



Е. Л. Немировский

Иван ФЕДОРОВ

ИЗДАТЕЛЬСТВО «НАУКА»



ГОТОВИТСЯ К ПЕЧАТИ КНИГА:

Цвєрава Г. К.

ДМИТРИЙ ГОЛИЦЫН

(1734—1803)

10,8 л. 75 к.

Книга — первое жизнеописание выдающегося представителя русской культуры XVIII в. Профессиональный дипломат, естествоиспытатель, экономист, знаток искусства — таковы важнейшие грани его деятельности. Своими исследованиями по электричеству, работами по минералогии и вулканологии Голицын снискал европейскую известность. Он был членом академий и научных обществ и во многом способствовал укреплению научных связей между Россией и Западной Европой. Автор впервые вводит в научный оборот материалы из зарубежных архивов.

Заказы просим направлять по одному из перечисленных адресов магазинов «Книга — почтой» «Академкнига»:

480091 **Алма-Ата**, 91, ул. Фурманова, 91/97; 370005 **Баку**, 5, ул. Джапаридзе, 13; 320093 **Днепропетровск**, проспект Ю. Гагарина, 24; 734001 **Душанбе**, проспект Ленина, 95; 252030 **Киев**, ул. Пирогова, 4; 277012 **Кишинев**, проспект Ленина, 148; 443002 **Куйбышев**, проспект Ленина, 2; 197345 **Ленинград**, Петрозаводская ул., 7; 220012 **Минск**, Ленинский проспект, 72; 117192 **Москва**, В-192, Мичуринский проспект, 12; 630090 **Новосибирск**, Академгородок, Морской проспект, 22; 620151 **Свердловск**, ул. Мамина-Сибиряка, 137; 700187 **Ташкент**, ул. Дружбы народов, 6; 450059 **Уфа**, 59, ул. Р. Зорге, 10; 720001 **Фрунзе**, бульвар Дзержинского, 42; 310078 **Харьков**, ул. Чернышевского, 87.

Цена 1 р. 40 к.