

СЕФАРИАЛ

# АСТРОЛОГИЯ



Как составить и истолковать  
свой собственный гороскоп

# АСТРОЛОГИЯ

КАК СОСТАВИТЬ И ИСТОЛКОВАТЬ  
СВОЙ СОБСТВЕННЫЙ ГОРОСКОП

СОЧИНЕНИЕ  
СЕФАРИАЛА

Переод с английского, под редакцией  
А.В. ТРОЯНОВСКОГО

*Со многими рисунками в тексте*

КОНЕК-М

Москва

2010

УДК 133.52

ББК 86.42

С 25

Издание осуществлено под общей редакцией  
главного редактора газеты "Астролог" и журнала "Астрология"  
**Владимира Копылова**

**С 25**

**СЕФАРИАЛ. Астрология. Как составить и истолковать свой собственный гороскоп.** Пер. с англ. А.В. Трояновского. — М.: КОНЕК-М, 2010. — 128 с.

**ISBN 978-5-901889-34-7**

Учебник по основам астрологии в изложении известнейшего астролога XX века — Сефариала («в миру» Уолтер Горнольд), предлагаемый вниманию читателей, лишен некоторых недостатков, которыми нередко страдают новые руководства. Например, большинство авторов придерживаются чисто описательной манеры изложения: планеты в знаках, планеты в Домах, аспекты — и почти ничего о том, как работать с картой. Если суммировать эти описания, сами по себе справедливые, то при отсутствии необходимой иерархии и структуры рассмотрения начинающий изучать астрологию запутывается и теряется в большом количестве противоречивой информации, затрудняясь сформировать четкое суждение по гороскопу о реальном человеке или каком-то событии.

Сефариал придерживается иного стиля. Рассматриваются отдельные стороны человеческой жизни: здоровье, характер, денежные дела, брак и т.д. При разборе каждой из этих тем учитываются свои особые факторы и два общих: Солнце и Луна. Таким образом, даётся вполне рациональный алгоритм работы. Текст лишён туманных, претендующих на мистическую глубину фраз. «Арсенал» используемых средств сведён к минимуму: Солнце, Луна и планеты. Набор аспектов характерен для английской школы: пять главных и половинные. С другой стороны, важным источником информации здесь служит положение небесных тел относительно горизонта и меридиана.

Автор не обходит стороной классические методы прогноза. Не всем из них в современной литературе уделяется достаточно внимания. Понятно почему — первичные дирекции, например, требуют довольно кропотливых вычислений. Сефариал предлагает простой и остроумный способ их расчёта при помощи таблиц Домов, которые у каждого астролога всегда под рукой.

Без объявл.

**УДК 133.52**  
**ББК 86.42**

**ISBN 978-5-901889-34-7**

© С. Крушинский, предисловие к современному изданию  
© В. Копылов, макет, оформление  
© КОНЕК-М, 2010

# Предисловие

## к современному изданию

Имя Сефариала («в миру» Уолтер Горнольд) известно астрологам всего мира. Это один из тех выдающихся учёных, которые перенесли в наше столетие классическую западную астрологию и дополнили её собственными исследованиями. Его перу принадлежат и другие публикации, в частности «Астрология прогноза», увы, не переведённая на русский язык. Надо заметить, он много занимался усовершенствованием предсказательных методов, выдвинул ряд новых идей, касающихся их астрономического аппарата. Считается, что Сефариал разработал так называемый «прогрессивный» гороскоп на основе старинной арабской методики, тот, что сегодня широко используется для годичных индивидуальных прогнозов. Сефариал является одним из пионеров современной политической астрологии. Его теория «геодетических эквивалентов» позволяет составить гороскоп для любой точки земного шара, предсказывая крупные события и катаклизмы.

Учебник по основам астрологии, предлагаемый вниманию читателей, лишен некоторых недостатков, которыми, на мой взгляд, нередко страдают новые руководства. Например, большинство авторов придерживаются чисто описательной манеры изложения: планеты в знаках, планеты в Домах, аспекты — и почти ничего о том, как работать с картой. Если суммировать эти, сами по себе справедливые, описания, при отсутствии необходимой



иерархии, всплывает столько противоречий, что, в конце концов, начинающий задаёт справедливый вопрос: а не лучше ли кинуть карты?

Сефариал придерживается иного стиля. Рассматриваются отдельные стороны человеческой жизни: здоровье, характер, денежные дела, брак и т.д. При разборе каждой из этих тем учитываются свои особые факторы и два общих: Солнце и Луна. Таким образом, даётся вполне рациональный алгоритм работы.

Вообще, на страницах книги господствует рациональный подход к предмету. Текст лишён туманных, претендующих на мистическую глубину фраз. «Арсенал» используемых средств сведён к минимуму: Солнце, Луна, да семь планет (Плутон ещё не был открыт) — не рассматриваются ни попятное движение, ни Лунные Узлы! Набор аспектов характерен для английской школы: пять главных и половинные. С другой стороны, важным источником информации здесь служит положение небесных тел относительно горизонта и меридиана. В этом есть нечто принципиальное: гороскоп представляется не как совершенно абстрактный круг с гадательными символами — это реальное пространство, в существовании которого можно убедиться, внимательно понаблюдав за небом.

Автор не обходит стороной классические методы прогноза. Не всем из них в современной литературе уделяется достаточно внимания. Понятно почему — первичные дирекции, например, требуют довольно кропотливых вычислений. Сефариал предлагает простой и остроумный способ их расчёта при помощи таблиц Домов, которые у каждого астролога всегда под рукой (см. часть 4, гл. 1).

Наверняка при желании Сефариал мог бы написать ещё с десятков глав о деканатах, градусах, узлах, арабских частях, звёздах или хотя бы об управителях Домов, — нет, видимо, он счёл всё это излишеством для начального курса. Зато в последней главе показал, каких блестящих

результатов можно добиться, пользуясь одной только астрологической «азбукой» («Пример из жизни известного английского общественного деятеля»). Что ж, справедливо. Разве того, кто не владеет этой азбукой, спасёт какая-нибудь хитрая точка гороскопа?

Двадцатый век дал астрологии массу новых направлений, школ; некоторые изменили её почти до неузнаваемости. И те, кто сейчас приступают к изучению этой древней науки, наверняка поменяют о ней свои представления. Но разве не останется чувство благодарности именно к этой книге?

Москва, 1993 г.  
С. Крушинский

# ПРЕДИСЛОВИЕ

С самых ранних времен возникновения истории человечества были ученые, живо интересовавшиеся Астрологией, и подпадающие под ее влияние. Хотя наука эта никогда не составляла предмета всеобщего изучения, но, судя по огромному числу ее приверженцев на Востоке и по все увеличивающемуся числу последователей ее на Западе, можно с уверенностью сказать, что нет другого верования; которое было бы столь же распространено, как вера во влияние небесных светил и планет на судьбу человека.

В таком кратком руководстве, как настоящее, нет возможности останавливаться на философском парадоксе, делающим свободную волю человека игрушкой судьбы.

Такой взгляд не лишен, однако, научного основания. Так, например, говоря об атомах, обыкновенно допускают их свободную вибрацию, между тем как известно, что атомы эти подчинены известным родам движения, обладают своими определенными свойствами и подчиняются общим законам, управляющим телами, частицами которых являются эти атомы.

Достаточно будет, если мы проследим действительно существующее отношение между расположением небесных тел при рождении человека и событиями последующей его жизни, а также и характером его, и установим точное соответствие между совершающимися событиями и изменениями, происходящими в небесном пространстве, с момента рождения. На основании установ-

ленных, таким образом, фактов можно затем строить философские умозаключения.

Еще в глубокой древности, за 2154 года до Рождества Христова, встречаются указания на значение, придаваемое небесным явлениям и Китайскими властителями. Классические историки Китая повествуют об астрологах Хи и Хо, которые были столь небрежны в исполнении своих обязанностей, что когда 10-го октября между 7-ю и 9-ю часами утра случилось в Пекине солнечное затмение, то жители города оказались вовсе неподготовленными к такому явлению и бегали «из стороны в сторону в ужасном смятении». За такой проступок Хи и Хо были лишены занимаемых ими должностей, имения их были конфискованы и они были изгнаны из государства.

Среди индусов имеются такие классические писатели, как Гарга, Парашар, Михира и бесчисленное множество комментаторов их.

Ассирийские летописи полны астрологических указаний на влияние планетных сочетаний и положений светил.

Греческая мифология представляет собой обширную систему космографической Астрологии, и она состоит из описания эволюции человеческой расы, совершающейся соответственно указаниям, найденным в созвездиях.

Аристотель включил Астрологию в свою философию. Гипарх, Гиппократ, Фалес, Галениус и другие признавали основательность ее принципов.

Народы Европы обязаны первым знакомством с Астрологией Клавдию Птолемею, который дал точное и научное изложение ее принципов и применения их на практике. Он написал «Тетрабиблос», или Четверокнижие, и положил основание науке — Астрологии.

Юлий Фирмакус-Матернус подтвердил основания, изложенные Птолемеем, и дополнил его наблюдения.

Последующее открытие Гершелем и Адамсом планет Урана и Нептуна расширило поле исследований и дало

позднейшим астрологам ключ ко многому тому, что до того времени оставалось непонятным. Не следует, однако, воображать, что такое открытие изменило всю систему Астрологии и опровергло все выводы, сделанные над воздействием семи, дотоле известных, небесных тел; открытие это дало лишь возможность заполнить оставшиеся пробелы и объяснить некоторые явления, которые нельзя было отнести к воздействию какой-либо из известных уже планет.

Так, открытие аргона не нарушило выводов относительно свойств кислорода, водорода и азота и не придало слову «атмосфера» какого-либо иного значения. Если бы даже было открыто в настоящее время семь новых планет, то ни один параграф этой книги не потребовал бы изменения. Влияние различных планет на человеческую жизнь определено весьма строго, и воздействие одной планеты не может быть смешано с воздействием другой. Как бы Астрология ни была совершенна и неполна, — это, все же наука, как в своих основаниях, так и в практических применениях.

Она заслуживает занимать место среди ряда наук уже по той одной причине, что доказывается математическими выкладками и занимается только наблюдениями над положением и движением небесных тел. Таким образом, тот, кто придерживается учения Ньютона о единстве солнечной системы, о взаимодействии планет и о проистекающем отсюда их совместном электростатическом действии на землю, не может, пока он дышит окружающим его воздухом, отвергать основные принципы Астрологии.

Применение этих принципов к фактам ежедневной жизни есть только вопрос дальнейших исследований и приведения их, в широком масштабе, в системы и таблицы; это задача, над которой работают уже в течение многих тысячелетий во всех частях света, и читателю остается составить свой гороскоп, чтобы проверить точность Астрологии.

Автор же настоящей книги может с уверенностью сказать, что серьезное изучение Астрологии чрезвычайно распространено в настоящее время, хотя немногие решаются поделиться своими наблюдениями, ввиду того, что «людское невежество не делает разницы между наукой, требующей большой научной подготовки, и искусством обычных прорицателей судьбы — цыган» (слова Ф. Макс Мюллера). То, во что «неволью уверовал» великий Кеплер «на основании наблюдений над гармонией между событиями, совершающимися на земле, и изменениями, происходящими на небе», та наука, которую, несмотря на все невзгоды судьбы и нападки противников, отстаивал и применял на практике Тихо де Браге, то искусство, которое обратило на себя внимание молодого Ньютона и заставило его призадуматься над проблемами сил и материи, то, что увлекало умы таких людей, как Фрэнсис Бэкон, Архиепископ Ашер, Галей, Сэр Джорж Витчел, Фламстэд, и многих других — эта наука составляет в настоящее время излюбленный предмет изучения тысяч интеллигентных умов и сулит сделаться в будущем общественным достоянием.

Надо надеяться, что настоящая книга послужит подспорьем для желающих заняться изучением науки о составлении гороскопа; и хотя этим далеко не исчерпывается все, что известно по данному предмету, однако в ограниченных размерах книга эта дает точные и положительные данные и поможет всякому дюжинному человеку проверить на собственном опыте правильность показаний Астрологии. Это все, что можно ожидать от столь краткого руководства. Литература по этому предмету чрезвычайно обширна, и заслуга автора заключается лишь в том, что, пользуясь своим большим опытом и практическими познаниями, он изложил предмет в самой простой и сжатой форме.

# Часть I

## Азбука небес

### Глава 1

## ПЛАНЕТЫ, ИХ СВОЙСТВА И РАЗЛИЧНЫЕ ТИПЫ

Светила и планеты известны астрономам под следующими названиями и символами:

Солнце ☉, Луна ☾, Нептун ♆, Уран ♅, Сатурн ♄, Юпитер ♃, Марс ♂, Венера ♀ и Меркурий ☿.

Нептун обращается вокруг солнца по своей далекой орбите приблизительно один раз в 165 лет. Уран пробегает свою орбиту в 84 года, Юпитер — в 12 лет, Марс — приблизительно в 15 месяцев, Венера — в 11 месяцев и Меркурий — в 18 недель.

Если вообразить себе эти небесные светила вращающимися вокруг солнца, а себя стоящим внутри солнца, то движение их будет казаться почти однообразным и всегда в одном направлении. Если бы движение планет было круговое и солнце находилось бы в центре этого круга, то движение было бы постоянным, т.е. в одном направлении



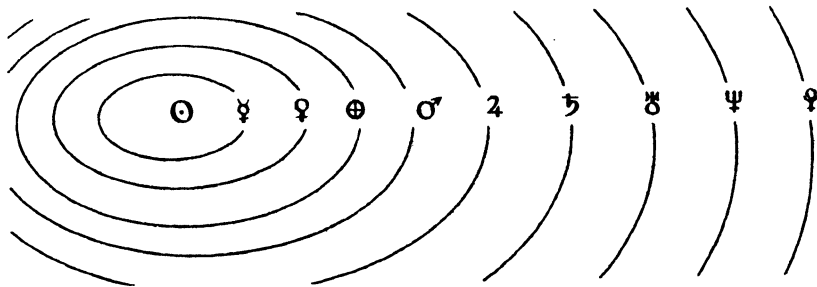

*Рис. 1. Гелиоцентрическое представление Солнечной системы*

и с одинаковой скоростью. Но орбиты представляют из себя эллипсисы, и солнце находится в одном из фокусов каждого эллипсиса. Следовательно, в определенное время, планеты находятся всего дальше от солнца, и тогда говорят, что они находятся в **афелии**, противоположная точка орбиты, в которой планеты наиболее приближены к солнцу, называется **перигелием**.

Находясь в положении афелия, планеты движутся медленнее, а в перигелии — быстрее, нежели в промежуточном пространстве.

Астрономы употребляют воображаемые круговые орбиты планет, по которым эти последние движутся с постоянной скоростью, носящей название среднего движения. Оно вычисляется на основании уравнения, в зависимости от положения планеты на орбите, и такое уравнение выражает разницу между движением воображаемой и действительной планеты. Само уравнение основано на эксцентриситете орбиты, т.е. ее отношении к кругу, описанному вокруг фокуса, как центра. Земля следует тому же закону, как и другие тела той же системы<sup>1</sup>, называемой — **гелиоцентрической** (от греч. гелиос — солнце).

<sup>1</sup> При редактировании пояснения Трояновского были внесены в текст.

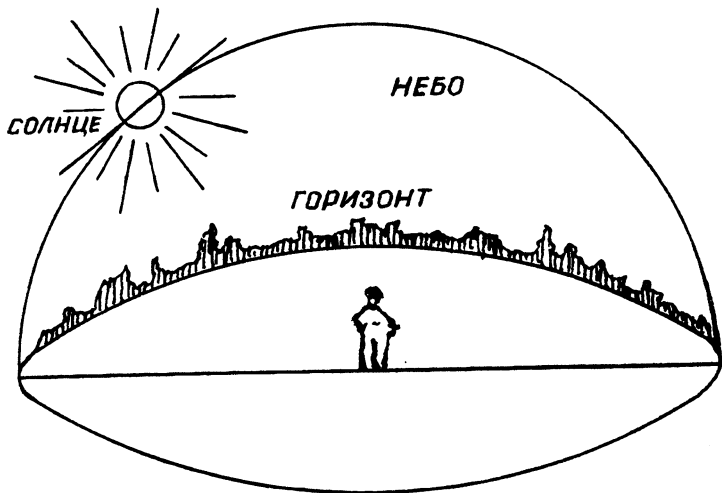

*Рис. 2. Земной наблюдатель*

Но если представить себе Землю неподвижной в пространстве и в центре того круга, где движутся планеты (система, принятая в Астрологии, где центром всего мироздания считается Земля, носит имя — **геоцентрической** от греч. геос — земля), то в движении их окажутся некоторые неправильности. Меркурий и Венера окажутся вращающимися вокруг Солнца, в то время как Солнце вращается вокруг Земли, в силу чего они будут находиться то между Солнцем и Землей, что называется нижним противостоянием, то на противоположной от Земли стороне Солнца, что называется верхним противостоянием; кроме того, в известные периоды, они будут находиться, то налево, то направо от Солнца, т.е. в точках наибольшего удаления, то на запад, то на восток. Другие планеты, имея орбиты больше земной, будут казаться вращающимися вокруг нее с постоянно изменяющимися расстояниями и скоростями. В известных пунктах своих орбит они будут казаться

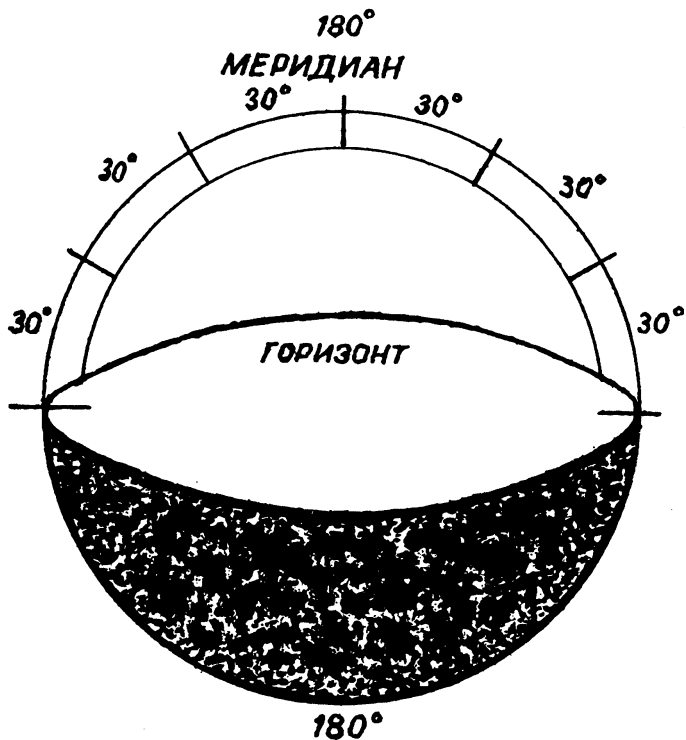

*Рис. 3. Азбука небес*

стоящими неподвижно в одной и той же части зодиака. Прилагаемый чертеж (рис. 5), быть может будет способствовать лучшему пониманию описанного.

«М» означает Меркурий, когда он находится в точке нижнего противостояния, если смотреть на него с Земли. «V» означает планету Венера в верхнем противостоянии. Точки W и E показывают наибольшее удаление на запад и на восток, а буква S означает точки на орбите, в которых планеты кажутся неподвижными, если на них смотреть с Земли, находящейся в точке G. При наблюдении с Земли, Венера будет казатьсядвигающейся в прямом направле-

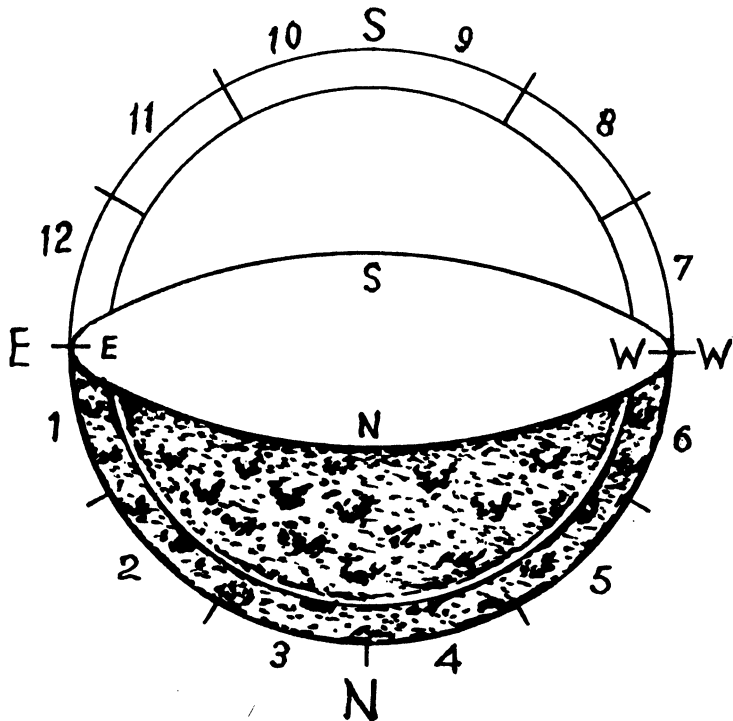

*Рис. 4. Азбука небес*

нии, а Меркурий в обратном. Астрологическая Земля рассматривается, как пассивный объект планетного воздействия, а потому, мы должны рассматривать ее, как центр поля действий. Если бы составлялся гороскоп для обитателей планеты Марс, то за центр системы следовало бы принять Марс; в силу этого положения, планеты берутся как бы видимые от центра земли (геоцентрически), а не от центра Солнца (гелиоцентрически). Для этого употребляют астрологические эфемериды (таблицы) движения планет (см. часть II, глава 1), и таковых продается астрологам и людям, изучающим астрологию, до 480 000

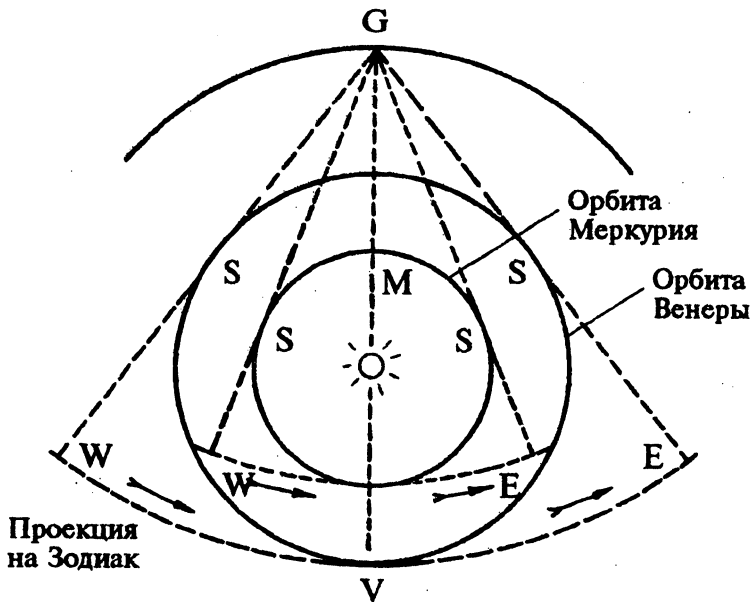

*Рис. 5. Меркурий и Венера: возникновение попятного движения, видимого с Земли*

экземпляров ежегодно, из чего можно вывести заключение о распространенности Астрологии на Западе. В это число не входят, разумеется, миллионы читателей астрологических календарей, а также и астрологов на Востоке, составляющих сами себе эфемериды.

Зная первичные свойства планет, можно составить себе представление о воздействии нескольких планет одновременно.

**Нептун** — оказывает воздействие на дух человека, в силу чего получается сильно напряженный, нервный темперамент, часто граничащий с безумием или гениальностью.

В деловой сфере его влияние обуславливает» большими сложностями и запутанностью дел. Располагает к мошенничеству, лицемерию и неменяемым поступкам.

Его влияние на тело человека выражается истощением тканей и чахоточным состоянием.

**Уран** — влияние его на характер человека выражается эксцентричностью, угрюмостью, оригинальностью и изобретательностью.

В деловой сфере его влияние сказывается внезапными успехами, колебаниями, быстрым повышением и падением, непрочностью, неожиданными поворотами судьбы то в хорошую, то в дурную сторону.

В теле человека его влияние отражается на нервной системе и производит паралич, раны и нервные расстройства.

**Сатурн** — придает человеку задумчивый, сдержанный и рассудительный характер, стойкость, терпение и выносливость, расположение к рутинности, порядку и методичности.

В финансовых вопросах он обуславливает прочные результаты, сообразно затраченному труду; медленный, но верный успех; предвещает заточение в тюрьму, тяжелый труд и лишения.

В теле человека его влияние сказывается на костной системе и выражается в завалах, простудах и задержке в отправлениях.

**Юпитер** — обуславливает веселый, оптимистический, щедрый и великодушный характер и сильный и плодотворный ум.

Он приносит счастье в делах, обеспечивая богатство и успех. Если положение этой планеты прочно установлено в гороскопе, человеку нечего бояться падений.

В теле он влияет на артериальные процессы и на болезни, обуславливаемые пресыщением, приливом крови и полнокровием.

**Марс** — придает чувство свободы, большое самолюбие, ловкость в работе, откровенность, правдивость и пренебрежение к последствиям. Он закаляет дух, побуждает к новым проектам и предприятиям, а в теле человека влияет на

мускульную систему. Его влиянию подчинены болезни, происходящие от воспалительных процессов в тканях.

**Венера** — обуславливает поэтичность, хороший вкус, тонкие чувства, артистические наклонности, изящество, послушание, нежность и любовь к удовольствиям. Под ее влиянием, труд становится приятным и дела успешными, и всякое дело в артистической или сельскохозяйственной сфере делается выгодным. После Юпитера, влияние ее на человека самое благодетельное.

В теле ее влияние сказывается на венозной системе и на болезнях, происходящих от загрязнений крови (скорбут, экзема, оспа, корь и т.п.)

**Меркурий** — делает людей энергичными, гибкими, способными и деловыми, общительными, как в интеллектуальном, так и в деловом отношении, настойчивыми в достижении познаний, сметливыми и осведомленными.

Влияние его на жизненные события изменчиво в силу того, что он всегда заимствует свойства той планеты, с которой он находится в ближайшем аспекте в момент рождения данного лица (см. часть 1, гл. 4).

В теле он влияет на чувствительность, на центр ощущений, и рефлективно контролирует двигательные нервы.

**Луна** — придает людям грациозные манеры, нежность речи, мягкость и покладистость характера, изменчивость, любовь к переменам и приключениям, романтичность, склонность к исследованиям и путешествиям.

В теле она влияет на систему желез и производит болезни, свойственные лимфатическим железам и сосудистым тканям.

**Солнце** — делает людей великодушными, благородными, гордыми, презирающими всякие подлые и неблагоприятные поступки, честными, правдивыми и бесстрашными.

Оно приносит почести и благосклонность сановников и дает успех в делах.

В теле оно управляет жизненным началом.



Таким образом, воздействием различных планет создаются типы людей, резко отличающихся между собой.

*Под влиянием Нептуна* создается тип худых, нервных людей, с голубыми глазами, мягкими, шелковистыми волосами, худыми длинными лицами, часто с тревожным или испуганным взглядом.

*Под влиянием Урана* — тип высоких, сухих и энергичных людей, подвижных, мускулистых, с судорожными движениями и с тенденцией к эксцентричности.

*Под влиянием Сатурна* — тип смуглых, худощавых людей, с небольшими, глубоко сидящими глазами, густыми бровями, длинными носами, тонкими губами и нездоровым цветом лица.

*Под влиянием Юпитера* — тип полных, крепко сложенных людей, с большими выразительными или карими глазами, дугообразными бровями, высоким лбом, овальными лицами и густыми каштановыми волосами.

*Под влиянием Марса* — тип высоких, мускулистых, атлетически сложенных людей, с румяным цветом лица, серыми глазами, выдающимися бровями, покатым лбом и очень часто в рубцом или другим знаком на лице.

*Под влиянием Солнца* — тип людей со здоровым, чистым цветом лица, голубыми или серыми глазами, круглой головой, широкими плечами, крепкими скулами, прямой и горделивой осанкой.

*Под влиянием Венеры* — тип элегантных, хорошо сложенных и часто изящных людей, с голубыми или светло-карими глазами, каштановыми волосами, красивыми зубами и ногтями, маленькими ногами и небольшими пухлыми ручками.

*Под влиянием Меркурия* — тип худых, невысоких, оживленных и подвижных людей, с небольшими и обыкновенно темными глазами, большими тонкими губами, длинными руками и маленькими кистями рук. Часто люди эти очень разговорчивы и хорошие ходоки.

*Под влиянием Луны* — тип довольно низеньких, полных людей, с бледными лицами, мягкими, светлыми глазами; с темноватыми или неопределенного цвета волосами, красивыми зубами, широкой грудью, с склонностью к полноте, с высоким и широким лбом.

Обратите внимание на проходящих мимо вас людей. Подведите их если возможно под один из указанных типов. Примите в соображение то, что было сказано о свойствах различных планет, и у вас сразу же явится ключ к познанию судьбы людей и свойств их характера.

## Глава 2

# ЗНАКИ ЗОДИАКА

Зодиак есть воображаемый небесный пояс, по которому Солнце и планеты движутся в их кажущемся вращении вокруг Земли. Он простирается от  $23^{\circ}27'$ , выше плоскости экватора, на такое же расстояние ниже плоскости его; с севера границу его составляет тропик Рака, а с Юга — тропик Козерога. **Эклиптика** есть круг, пересекающий этот пояс под углом в  $23^{\circ}27'$  к плоскости Экватора. Точки пересечения с экватором называются **Равноденствиями**.

Эклиптика разделяется на 12 равных частей, считая с весеннего равноденствия. Эти части называются Знаками Зодиака. Каждый знак занимает 30 градусов круга.

Знаки Зодиака носят следующие названия и имеют следующие обозначения:

- |                      |                           |
|----------------------|---------------------------|
| 1. Овен Aries ♈      | 7. Весы Libra ♎           |
| 2. Телец Taurus ♉    | 8. Скорпион Scorpio ♏     |
| 3. Близнецы Gemini ♊ | 9. Стрелец Sagittarius ♐  |
| 4. Рак Cancer ♋      | 10. Козерог Capricornus ♑ |
| 5. Лев Leo ♌         | 11. Водолей Aquarius ♒    |
| 6. Дева Virgo ♍      | 12. Рыбы Pisces ♓         |

Для астрологических целей они группируются согласно стихиям и темпераментам, которые они представляют:

## Стихии

Огонь — Овен, Лев, Стрелец.

Земля — Телец, Дева, Козерог.

Воздух — Близнецы, Весы, Водолей.

Вода — Рак, Скорпион, Рыбы.

## Темпераменты

Подвижный — Овен, Рак, Весы, Козерог.

Твердый — Телец, Лев; Скорпион, Водолей.

Гибкий, уступчивый — Близнецы, Дева, Стрелец, Рыбы.

Начиная с Овна (Aries), чередуются знаки мужского и женского пола, так: Овен — мужского, Телец — женского, Близнецы — мужского, Рак — женского и т.д.

Знаки: Овен, Лев, Козерог называются бесплодными, между тем как Телец, Рак, Скорпион и Рыбы плодоносны.

Овен управляет востоком, Рак — севером, Весы — западом и Козерог — югом.

Близнецы, Стрелец и Рыбы называются двойными знаками. Чрезвычайно важно точно запомнить все эти классификации, так как они составляют существенную часть доктрин Астрологии и весьма часто употребляются при чтении гороскопа.

Столь же важно заучить типы людей, подходящих под разные знаки. Человек считается находящимся «под известным знаком» или, другими словами, под его влиянием, когда знак этот восходит с востока в момент его рождения. Различные типы всякий может встретить среди своих друзей и товарищей.

Человек, родившийся под знаком **Овна**, бывает худощав, с длинной шеей, выдающимися скулами, серыми глазами, рыжими или темно-каштановыми волосами, жесткими и упрямыми или же, напротив, курчавыми; передние зубы бывают большие и выдающиеся.

Родившийся под знаком **Тельца** бывает поным, плотно сложенным, с крепкой шеей и плечами, большими карими глазам, темными вьющимися волосами, толстыми губами, широким лбом и круглой, как ядро, головой; кисти рук и ступни ног обыкновенно маленькие и мясистые.

Под знаком **Близнецов** рождается человек с высоким, прямым и подвижным туловищем, длинными руками и ногами, широким ртом, тонкими губами, прямым и часто вздернутым носом, гладкими, прямыми черными волосами, довольно широкими плечами и худым телом.

Родившийся под знаком **Рака** имеет довольно низкую приземистую фигуру, полное лимфатическое тело, бледный цвет лица, круглое лицо, широкий лоб, темно-каштановые волосы, большие водянистые глаза, широкую грудь, маленькие мясистые ступни ног и кисти рук.

Знаку **Льва** человек бывает обязан высоким, широкоплечим телосложением, красивым и мужественным; маленькой круглой головой, прекрасным цветом лица, голубыми или серыми глазами, льняными или светло-каштановыми волосами, прямой и смелой осанкой.

Знак **Девы** создает худощавое и подвижное тело, хорошо развитую голову, широкий лоб, светло-русые волосы, откиннутые со лба; голубые глаза, широкие плечи — тип, указывающий на интеллектуальные или артистические способности.

Знак **Весов** обеспечивает изящное сложение, с хорошо развитыми членами, тонкое овальное лицо, прямой нос, красивые голубые глаза (иногда темно-карие), льняные или каштановые волосы, прекрасный цвет лица. Люди, родившиеся под этим знаком, обладают самым утонченным типом красоты.

Знак **Скорпиона** наделяет человека короткой, плотно сложенной и мощной фигурой, широкой высокой грудью, смуглым или желтоватым цветом лица, темными вьющимися или курчавыми волосами, сильными и несколько согнутыми ногами. Тип мужественных и здоровых людей.

Родившийся под знаком **Стрельца** бывает высок ростом и хорошо сложен, с изящными членами, овальным и довольно длинным лицом, с темными или каштановыми волосами, открывающими широкий лоб, с выразительными глазами, выпуклыми, темными или голубыми; длинным, слегка орлиным носом.

Под знаком **Козерога** рождаются люди довольно дурно сложенные и слабые, с длинной худой шеей, грубыми чертами лица, слабыми и часто дряблыми членами, узким подбородком, слабой грудью и узкими плечами. Фигура у таких людей бывает часто сухая, жилистая; люди эти бывают наделены большой выносливостью. Брови выдающиеся, нос длинный, лицо худое и жесткое.

У людей, родившихся под знаком **Водолея**, бывает, после рожденных под знаком **Весов**, самый совершенный тип красоты. Преобладающий тип саксонский. Высокий рост, хорошо сложенная плотная фигура, прекрасный цвет лица, голубые глаза, льняные волосы, прямые черты лица, хорошо развитый подбородок и красивый открытый лоб.

Рождение под знаком **Рыб** дает человеку небольшой рост, короткие члены, лимфатическое сложение, бледный цвет лица, прозрачные голубые, черные или карие глаза, короткий нос, полные губы, круглое лицо, небольшие руки и ноги.

Маленький рост людей обуславливается рождением под знаками: **Тельца**, **Рака**, **Козерога** и **Рыб**; высокий рост — рождением под знаками: **Близнецов**, **Льва**, **Стрельца** и **Водолея**; средний рост — рождением под остальными знаками.

Планеты, появляющиеся в каком-либо из знаков, всегда, несколько изменяют тип, сообщая ему характерные для каждой планеты черты.

Каждый знак имеет свою управляющую планету, и положение таковой для восходящего знака имеет большое влияние на физическое строение человека; так, если при восхождении Тельца, Венера, им управляющая планета или управитель, находится в знаке Льва, то человек будет выше и красивее, чем если бы он находился только под знаком Тельца.

Чистые типы встречаются весьма редко.



Рис. 6. Обитатели планет (внутренний круг); возвышение (+) и падение (-) планет (внешний круг)



## Дома или обители планет

Планеты управляют знаками в следующем порядке:

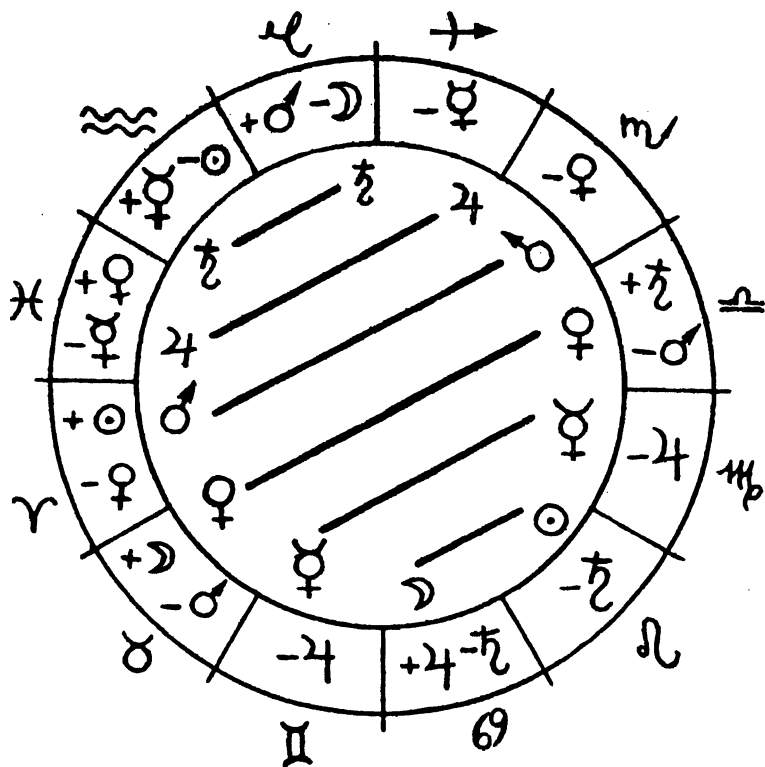
Сатурн	управляет	Водолеем и Козерогом
Юпитер	«	знаками Рыб и Стрельца
Марс	«	« Овна и Скорпиона
Венера	«	« Тельца и Весов
Меркурий	«	« Близнецов и Девы
Луна	«	« Рака
Солнце	«	« Льва

Когда планета находится в знаке, управителем которого она считается, или в своей обители, то она влияет сильнее обыкновенного; когда же она находится в знаке противоположном тому, которым она управляет, то говорят, что она находится в **изгнании**, и влияние ее тогда слабее обыкновенного.

Планеты, управляющие знаками противоположащими один другому, считаются «врагами». Такие планеты, при совместном воздействии, не дают гармоничных и благоприятных результатов.

# Глава 3

## НЕБЕСНЫЕ ДОМА

Воображаемый круг, который проходит с востока на запад прямо над головой человека, стоящего лицом к югу, — называется Главным Вертикалом. Для астрологических целей этот круг делится на 12 равных делений, называемых Домами, из которых шесть находятся над горизонтом, а другие шесть ниже его. Считают их, начиная с восточной части горизонта, двигаясь под горизонтом по другую сторо-

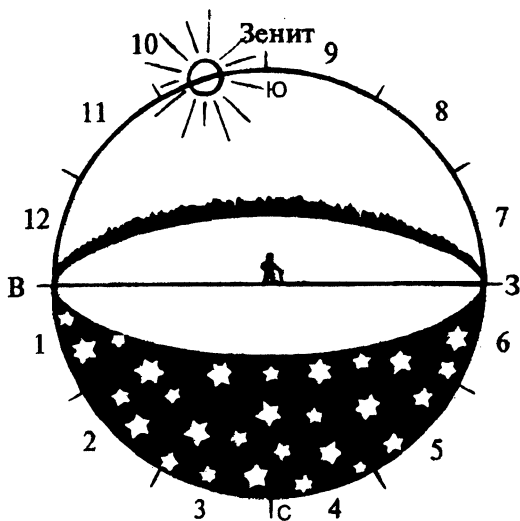

*Рис. 7. Небесные Дома*

ну земного шара к западу, а затем, через зенит, снова к востоку (рис. 7.)

Каждое такое отделение или Дом, имеет свое значение и отказывает известное влияние. Несмотря на всю кажущуюся эмпиричность познаний народов древности в этом направлении, знания эти отличались несомненной точностью.

**Первый Дом** (Асцендент) оказывает свое влияние на внешний вид человека и, главным образом, на лицо и голову, на характер и темперамент.

Влияние **второго Дома** сказывается на финансах, торговле и движимом имуществе. В теле человека влияние его распространяется на шею и горло.

Под влиянием **третьего Дома** находятся короткие поездки, письма и другие средства сообщения, близкие родные и соседи. В человеческом теле — руки и легкие.

**Четвертый Дом** оказывает влияние на недвижимое имущество, место жительства, произведения земли, на мать данного лица и на конец жизни. В теле человека он касается груди и трудной полости.

**Пятый Дом** влияет на потомство, на половые инстинкты, на семейные отношения и общественные удовольствия. В теле — на спину и сердце.

**Шестой Дом** управляет здоровьем, слугами и личными удобствами данного лица, платьем, пищей и другими физическими потребностями, санитарными и гигиеническими условиями. В теле он управляет брюшной полостью и нижней частью живота.

**Седьмой Дом** оказывает влияние на брак, на контракты, договоры, компаньонов и предметы обмена. В теле он управляет поясницей и почками.

**Восьмой Дом** управляет смертью, наследством и приданным, потерями и вообще всем, касающимся умерших. В человеческом теле он влияет на систему выделений.

**Девятый Дом** оказывает свое влияние на длинные путешествия, печать, религиозные верования, чужие страны и судебные дела. В теле он имеет отношение к бедрам.

**Десятый Дом** влияет на общественное положение, почести, славу данного лица, на его отца и вообще на всякого рода начальство. В теле влияние его оказывается на коленях.

**Одиннадцатый Дом** управляет друзьями, знакомствами, обществами и компаниями, в которых данное лицо принимает участие. В человеческом теле влияние его распространяется на ноги, от икры до лодыжки.

**Двенадцатый Дом** управляет кознями против данного лица, лишениями, заточением, ссылкой и всякого рода ограничениями личной свободы. В теле он влияет на лодыжку и ступню ноги.

Руководствуясь преподанными указаниями при толковании чьего-либо гороскопа, увидим, что Марс, восходящий в момент рождения, будет предвещать шрам или иной знак на лице родившегося. Такого рода наблюдения весьма часто могут способствовать установлению времени рождения, если таковое неизвестно. О таких наблюдениях над другими планетами будет сказано ниже.

# Глава 4

## АСТРОНОМИЧЕСКИЕ АСПЕКТЫ

Аспектами называются известные угловые расстояния, отмеряемые на эклиптике. Они играют большую роль в Астрологии. Всякая планета может иметь дурное и хорошее влияние на характер и судьбу, в зависимости от того аспекта,



Рис. 8. Главнейшие аспекты планет

который она образует по отношению к главным пунктам гороскопа. Аспекты бывают.

Получетвертной или полуквадратный в 45 градусов, аспект в 60 градусов расстояния, четвертной или квадратный в 90 градусов, третней или треугольный в 120 градусов, полуторачетвертной или полутораквадратный аспект в 135 градусов и противоположащий (противостояние) в 180 градусов. Бывают также соединения, при которых небесные тела находятся на одном и том же градусе или в одной и той же части знака.

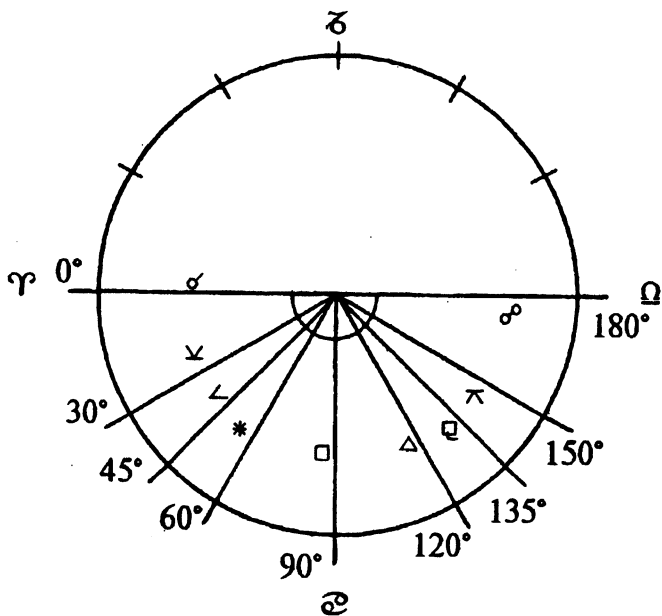

Рис. 9

а) Благоприятные аспекты: 30, 60 и 120  
 б) Неблагоприятные аспекты: 45, 90, 135 и 180.

Аспекты в 60 градусов расстояния и треугольный считаются хорошими, благоприятными, полуквадратные, квадратные, полутораквадратные и противоположащий в 180 градусов считаются, наоборот, неблагоприятными.

Аспект планеты служит показателем ее хорошего или дурного влияния. Соединение хороших планет, каковы Юпитер и Венера, приносит счастье, а неблагоприятных планет, каковы Марс и Сатурн, приносит несчастье. Когда

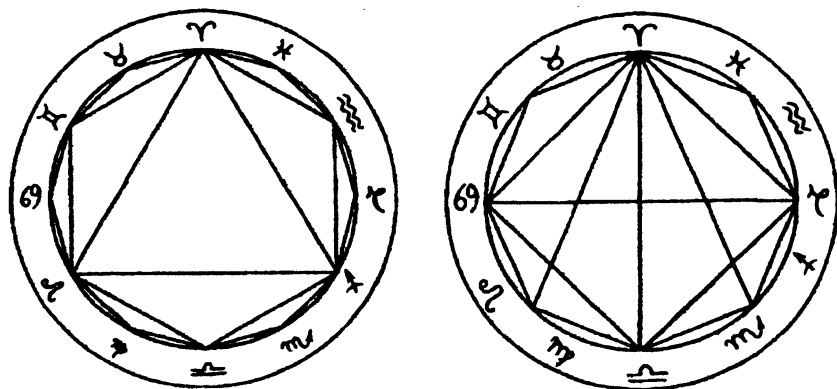
планеты расположены на одинаковом расстоянии на Юг и Север от Экватора, то они находятся в одинаковом склонеении (т. наз. **параллельный аспект**) и действуют как бы в соединении. Такое же действие планет обуславливается обоюдным перемещением их из присущих им знаков. Совместное воздействие планет отвечает их первичным свойствам, но когда они находятся в известном аспекте, то характер влияния зависит от аспекта. Благотворные планеты, как Юпитер, Венера, Солнце, Луна, а также Меркурий, находясь в благоприятном соотношении к другой планете или же в благоприятном знаке, производят хорошее воздействие в соединениях или же в треугольном и 60-градусном аспекте; дурное влияние их обуславливается нахождением в квадратном, полуквадратном или полутораквадратном аспекте. С другой стороны, вредные планеты, каковы Нептун, Уран, Сатурн и Марс вместе с Меркурием, при плохом размещении в неблагоприятных знаках оказывают пагубное влияние при соединении с существенными пунктами гороскопа, также находясь в дурном аспекте; при хорошем же аспекте воздействие их становится благотворным.

### **Сигнификаторы или показатели**

Важнейшие точки гороскопа, с которыми составляются аспекты называются «Сигнификаторами или показателями». Общими показателями во всяком гороскопе будут *Солнце, Луна, градус, занимаемый меридианом гороскопа, и восходящий градус*. Но каждая планета может быть, в свою очередь, показателем в своей сфере, а именно в знаке, которым она управляет, и в Доме, в котором она находится при рождении данного лица.

В общем, *Луна* означает мать, родственниц, состояние здоровья данного лица, его судьбу и касающиеся того и другого перемены.



**Солнце** также точно указывает на отца, родственников, жизненное начало и общественное положение.

**Меркурий** служит указателем мыслительных, интеллектуальных и других способностей.

**Венера** служит указателем любовных дел, домашних отношений, удовольствий, молодых родственниц, сестер и т.п.

**Марс** — указатель борьбы, предприятий и молодых родственников.

**Юпитер** указывает на обогащение, прибыли и славу.

**Сатурн** — указатель наследства, завещаний и пожилых людей.

**Нептун** — путешествий и душевных испытаний.

**Уран** — частных и гражданских учреждений.

Однако же, главными точками, на которые должно быть обращено внимание, являются: градус, на котором находится меридиан Гороскопа, в дальнейшем изложении называемый Градусом Меридиана, Восходящий Градус и местонахождение Солнца и Луны.

# Часть II

## Построение гороскопа

### Глава 1

## ЭФЕМЕРИДЫ И ИХ ПРИМЕНЕНИЕ (Астрономические таблицы)

Эфемеридами называется календарь, показывающий положение планет на каждый день данного года. Такие календари продаются по шиллингу штука и специально приспособлены для астрологов (астрономический календарь Рафаэля).

В первом столбце обозначено Звездное Время на данный день, т.е. **Прямое Восхождение Солнца** или его расстояние от точки Весеннего равноденствия, выраженное в часах, минутах и секундах, в переводе на Среднее время по Гринвичу. Прибавляя к этому время, прошед-

шее после полудня до момента рождения или же, вычитая часы и минуты, до полудня, если рождение произошло раньше, получится Прямое Восхождение градуса Меридиана в момент рождений; Оно соответствует особому знаку Зодиака, находящемуся на градусе Меридиана в момент рождения.

Следующий столбец показывает градус долготы Солнца в полдень каждого дня. Беря разницу положений его за два последующие дня, получится движение Солнца за 24 часа, из чего может быть легко составлена пропорция для вычисления положения Солнца в час рождения. Солнце движется со средней скоростью 2,5' в час, или 1 градус в день.

В другом столбце показаны градусы долготы Луны, а в последующих столбцах — градус широты и склонение.

**Склонением** называется расстояние на Север или Юг от Экватора, между тем как **широтой** на небесном своде называется расстояние на Север и Юг от Эклиптики. Градусы долготы для других небесных тел также даны на полдень каждого дня.

Различные небесные тела двигаются в долготном направлении со следующей скоростью: Солнце — 2,5' в час, или 1 градус в день; Луна — 32' в час, или 13 градусов в день; Нептун — 2' в день; Уран — 3' в день; Сатурн — около 5' в день; Юпитер — около 12' в день; Марс — 45' в день или около 2' в час; Венера — 72' в день или 3,5' в час; Меркурий — 84' в день или 3,5' в час. Скорости эти даны для движения по прямому направлению; планеты же, как говорилось выше, иногда движутся в обратном направлении, иногда же остаются неподвижными. В гороскопе рождения мы имеем дело только с долготой планет, когда же одна или несколько планет имеют одно и то же склонение к Северу или Югу, они должны считаться находящимися в **аспекте параллели**, в силу того, что воздействие их равносильно влиянию их при соединении.

**Возьмите Эфемериды за тот год, в который вы родились, и прочитайте настоящую главу. Вникнув в их построение, вычислите Звездное Время в полдень дня вашего рождения и приступите к чтению следующей главы.**

## Глава 2

# О ПОСТРОЕНИИ ФИГУРЫ НЕБЕСНОГО СВОДА

Прибавьте к Звездному Времени полдня вашего рождения, часы и минуты после полудня, до момента вашего рождения, или же, наоборот, вычтите часы и минуты, недостающие до полудня; таким образом получится приблизительно, Прямое Восхождение градуса Меридиана в момент рождения. Предположим, данное лицо родилось 1 мая 1890 года в 3 часа 30 мин. пополудни в Лондоне:

Звездное время в полдень 1 мая 1890 года	2 ч. 36 м. 28 с.
Прибавляя время после полудня	3 ч. 30 м. 00 с.
Ускорение (поправка для перехода от обыкновенного времени к звездному) на 1 градус в час	0 ч. 03 м. 34 с.
<hr/>	
то есть Прямое Восхождение градуса Меридиана в момент рождения будет	6 ч. 07 м. 02 с.

Определив Прямое Восхождение градуса Меридиана, обращаемся к таблицам Домов для города Лондона (см. главу 3) и, против вышеобозначенного Звездного Времени, находим под столбцом, отмеченным цифрой 10, соответ-

ствующий знак и градус, а именно 2° Рака. Это ставится во главе фигуры, между тем как другие знаки размещаются вокруг фигуры в порядке, указанном в таблице. В таблицах даны только 6 Домов в виду того, что противоположные Дома будут находиться на тех же градусах противоположных знаков. Таким образом, против Прямого Восхождения в 6 ч. 7 м. 28 с. находим следующее:

<b>10</b>	<b>11</b>	<b>12</b>	<b>Восх.</b>	<b>2</b>	<b>3</b>
Рак 2°	Лев 8°	Дева 8°	Весы 1°33	Весы 26°	Скорп. 26°



Рис. 10. Небесный свод

Это означает, что 2° знака Рака приходится на границе десятого Дома (градус Меридиана) в момент Рождения, знак Льва 8° на границе 11-го Дома, знак Девы 8° на границе 12-го Дома, знак Весов 1°33 на Асценденте или Восточном Горизонте и так далее. Знак Козерога 2° помещается нами на границу четвертого Дома в силу того, что четвертый Дом находится против десятого, а знак Козерога противостоит знаку Рака. Знак Водолея 8° помещается на край пятого Дома, который находится против 11-го, а знак Водолея противостоит знаку Льва. Продолжая таким образом до конца, мы находим, что границы Домов занимают следующее положение в таблице:

<b>4</b>	<b>5</b>	<b>6</b>	<b>7</b>	<b>8</b>	<b>9</b>
Козерог 2°	Водолей 8°	Рыбы 8°	Овен 1°33	Овен 26°	Телец 26°

### **Построение фигуры небесного свода**

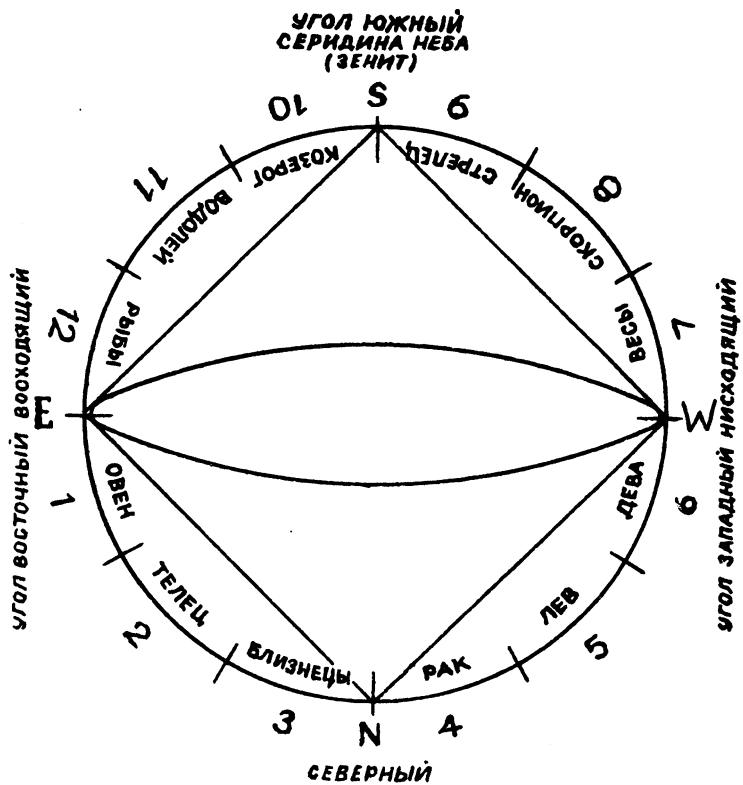
Остается только разместить планеты по фигуре, как было объяснено в предыдущей главе, и получится вполне законченная фигура небесного свода.

Возьмем циркуль и опишем круг радиусом около 2,5 дюймов. Внутри этого круга опишем другой радиусом около 2 дюймов. Радиусом этого последнего отмерим 6 равных делений и разделим каждое пополам, чтобы их получилось 12. В середине фигуры опишем небольшой круг из того же центра. Третий круг этот будет изображать землю. От намеченных на круге делений проводим прямые их линии к центру до окружности круга, изображающего землю» Таким образом получается фигура, изображающая Дома Небесного свода и состоящая из 12 делений Главного Вертикального круга.

Градусы Зодиака, находящиеся на границах Домов, как указано в таблицах, против данного Звездного времени, надписаны над краями последовательно между двумя вне-

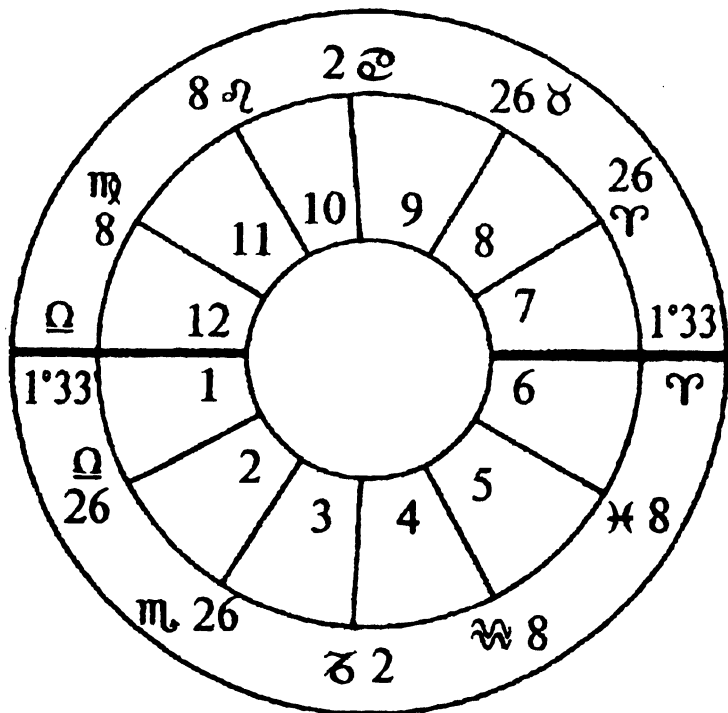

*Рис. 11. Построение фигуры небесного свода*

шними кругами (см. рис. 11). Справившись в Эфемеридах на 1 мая 1890 года, мы видим, что Солнце в полдень находится в знаке Тельца под  $11^{\circ}02'$ . Через 3 с половиной часа оно подвинется приблизительно на  $8'$  по долготе и будет находиться в знаке Тельца под  $11^{\circ}10'$ . Эта долгота совпадает с восьмым Домом, куда мы помещаем изображение Солнца, ставя против него цифры  $11^{\circ}10'$ , таким образом, при знаке Овна  $26^{\circ}$  на границе восьмого Дома и знаке Тельца  $26^{\circ}$  на границе девятого Дома, положение Солнца в знаке Тельца  $11^{\circ}10'$  окажется между этими двумя границами, т.е. в восьмом Доме. Остальные планеты распределяются между различными Домами, согласно их долготе.



## Глава 3

# ТАБЛИЦЫ ДОМОВ

Воспользуемся таблицами Домов, рассчитанными на  $51^{\circ}32'$  северной широты. Они могут служить для Лондона и его окрестностей, а также приблизительно для Южной и Средней Англии (и других территорий такой же широты).

Для иллюстрации употребления этих таблиц при решении астрономических задач, берем положение Солнца 1 мая 1890 года и определяем время захода Солнца в этот день на горизонте города Лондона. Солнце находится в знаке Тельца по  $11^{\circ}$ , и заход его будет соответствовать восходу противоположающей точки небесного свода. Находим в столбце, помеченном «Асценд», 1 Скорпиона, а в столбце «Звездное Время» найдем соответствующую цифру 9 ч. 49 м. 9 с. Таково будет Прямое Восхождение Градуса Меридиана во время захода солнца в Лондоне.

А так как Звездное Время в полдень 1 мая — 2 ч. 37 м. 28 с, то при вычитании этого последнего из прежнего Звездного Времени, время захода солнца определяется приблизительно в 7 ч. 12 м. пополудни. В нашем примерном гороскопе время рождения было 3 ч. 30 м. пополудни; вычтя это время из 7 ч. 12 м. пополудни, получим 3 ч. 42 м. от момента рождения до захода Солнца. Умножая эту цифру на 15, чтобы получить градусы и минуты Экватора ( $360^{\circ} = 24$  ч.;  $15^{\circ} = 1$  ч.), мы получим  $55^{\circ}30'$ , т.е. число градусов и минут, проходящих над Градусом Меридиана с момента

рождения до заката солнца. Считая по  $1^\circ$  на каждый год жизни, это будет соответствовать 55,5 годам, к каковому возрасту данное лицо подвергнется неблагоприятному воздействию Солнца, противостоящего градусу Асцендента, что выразится в лихорадке, происходящей от болезни горла (часть тела, находящаяся под воздействием знака Тельца, в котором находится Солнце). Вот результатом каких рассуждений является предсказание.

Если желательно определить, под влиянием какой части Зодиака находится данное лицо в известный год жизни, другими словами, какая часть Зодиака находится в Асценденте, то необходимо прибавить 1 градус на каждый год к градусу Меридиана при рождении и, таким образом, полу-

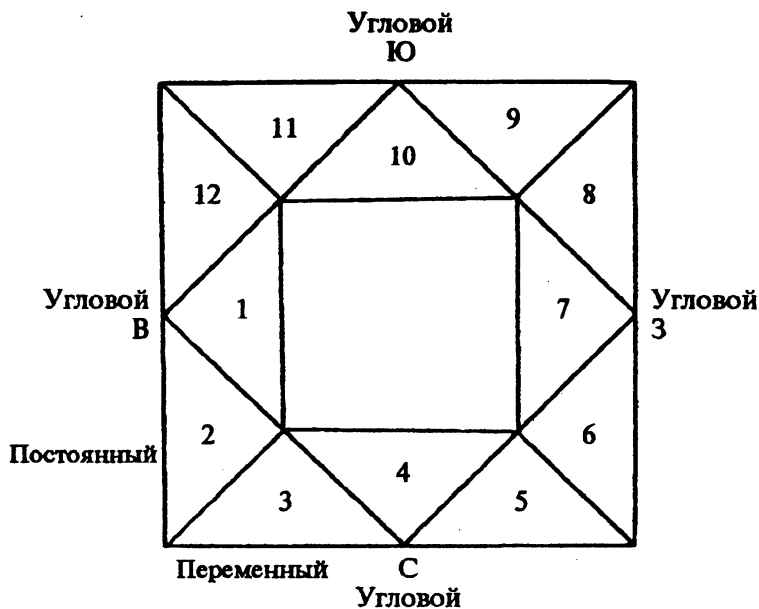

*Рис. 12. Построение четырёхугольного гороскопа.*

*Дома 1, 4, 7 и 10 — угловые; 2, 5, 8 и 11 — постоянные; 3, 6, 9 и 12 — переменные (или падающие).*

читать новый Градус Меридиана, под которым в таблицах Домов находим восходящий знак, управляющий данным годом. Так, если данное лицо родилось 1 мая в 3 ч. 30 м. пополудни, 30-й год жизни будет находиться под знаком Льва 2°, на 30° впереди знака Рака 2°, под тем же знаком Льва 2° находим в 10 Доме восходящий знак (Асцендент) в знаке Весов 24°07', это и есть восходящий знак, управляющий данным годом жизни. Все значение и важность такого рода вычислений читатель уяснит себе при дальнейшем чтении настоящей книги.

Когда какой-нибудь градус находится на середине неба на Меридиане гороскопа, то есть в 10 Доме, то говорят, что он «кульминирует», т.е. проходит через меридиан; когда же он находится на восточной стороне горизонта, то говорят, что он «восходит» (Асцендент).

Градус Меридиана гороскопа очень часто просто обозначается буквами С. Н. (середина неба; или латинскими буквами М. С.), а противоположная точка обозначается буквами О. Н. (основание неба; или латинскими буквами I. С.). Эти две точки Эклиптики пересекают меридиан, проходящий через всякую точку и во всякое время (т.е. любого места в любой час).

## Глава 4

# ДВИЖЕНИЕ ПЛАНЕТ

Для того, чтобы определить время осуществления предсказаний, необходимо знать положение планет за несколько лет вперед. Такие вычисления чрезвычайно просты, при условии знания планетных периодов, другими словами, тех периодов, через которые планеты возвращаются к своему первоначальному положению приблизительно в одно и то же время года. Так, Уран совершает свой путь в 84 года, Сатурн в 58 лет, Юпитер в 83 года, Марс в 79 лет, причем планеты почти всегда возвращаются на свое место день в день. Меркурий также совершает свой пробег в 79 лет. Но так как движение планет за такой длинный период известно лишь немногим, то были составлены особые таблицы на 7 лет вперед. Положения определены на 1-ое число каждого месяца, и градусы долготы, на которых находятся планеты даны в круглых цифрах.

Таблицы эти оказывают существенную пользу при определении изменений, которым подвергается данный гороскоп в течение года. Так, прибавляя число градусов, соответствующих возрасту данного лица, к градусу Меридиана при рождении, получим **прогрессивный Градус Меридиана**, а в таблицах Домов находим соответственный **прогрессивный градус Восхождения (Асцендент)**. Прибавляя то же число градусов к местонахождению Солнца в момент рождения, находим прогрессивное положение Солнца. А прохождение какой-либо из главных планет через одну из

названных точек, а именно, через Градус Меридиана или Восходящий знак в момент рождения, через Солнце или Луну при рождении, через Градус Меридиана., Восходящий знак или Солнце в поступательном движении, отразятся в значительной степени на судьбе и здоровье данного лица, сообразно со свойствами проходящей планеты.

Когда две или более планет проходят одновременно через один из Указателей, то этим усиливаются получаемые результаты.

### Таблицы движения планет

Месяцы	1910				
	♄	♃	♂	♁	♂
Январь	♄ 17	♃ 20	♂ 16	♁ 13	♂ 18
Февраль	16	22	18	14	♃ 5
Март	15	24	21	13	22
Апрель	16	25	24	9	♄ 11
Май	17	25	28	6	♄ 0
Июнь	18	25	♃ 1	4	19
Июль	19	24	4	6	♃ 8
Август	20	22	6	9	27
Сентябрь	20	21	6	15	♄ 17
Октябрь	21	21	4	21	♁ 6
Ноябрь	21	22	2	28	27
Декабрь	20	23	0	♄ 4	♄ 17

Месяцы	1911					1912				
	Ψ	⚈	⚊	♃	♄	Ψ	⚈	⚊	♃	♄
Январь	♄ 20	♁ 24	♃ 29	♆ 9	♁ 8	♄ 22	♁ 28	♁ 13	♁ 5	♁ 24
Февраль	20	26	♁ 0	13	♁ 1	21	♁ 0	13	10	♁ 1
Март	19	28	2	14	22	20	1	15	14	12
Апрель	20	29	6	14	♁ 14	21	3	18	15	29
Май	20	29	10	9	♁ 7	22	3	22	14	♄ 14
Июнь	21	29	14	6	♃ 0	23	3	26	10	♁ 2
Июль	22	28	17	5	21	24	2	29	7	20
Август	23	27	19	6	♁ 12	25	1	♁ 2	5	♁ 10
Сентябрь	23	26	20	10	29	25	0	4	7	29
Октябрь	24	25	19	15	♁ 9	26	♁ 29	3	10	♁ 19
Ноябрь	24	25	17	22	9	26	29	2	16	♁ 10
Декабрь	23	27	14	28	28	25	♁ 0	♁ 29	23	♁ 1

Месяцы	1913					1914				
	Ψ	⚈	⚊	♃	♄	Ψ	⚈	⚊	♃	♄
Январь	♄ 24	♁ 3	♁ 27	♁ 0	♁ 23	♄ 26	♁ 7	♁ 12	♁ 25	♄ 16
Февраль	24	4	27	6	♁ 17	25	8	11	♁ 3	7
Март	23	5	28	12	♁ 8	24	9	11	9	8
Апрель	24	7	♁ 0	16	♁ 2	25	11	13	15	17
Май	24	7	4	18	25	26	11	16	20	♁ 1
Июнь	25	7	8	17	♃ 18	27	11	20	22	17
Июль	26	6	12	13	♁ 10	28	10	24	22	♁ 3
Август	27	5	15	10	♁ 2	29	9	28	19	22
Сентябрь	27	4	17	8	21	♁ 0	8	♄ 0	15	♁ 12
Октябрь	28	3	18	9	♄ 9	0	7	2	13	♁ 1
Ноябрь	28	3	17	13	21	0	7	2	13	23
Декабрь	27	4	15	18	24	♄ 29	8	0	17	♁ 15

Месяцы	1915					1916				
	Ψ	⚈	⚊	⚋	♂	Ψ	⚈	⚊	⚋	♂
Январь	♄ 28	♃ 10	♀ 27	♁ 23	♆ 8	♃ 1	♃ 14	♄ 13	♆ 23	♁ 1
Февраль	28	12	26	29	♃ 2	0	15	10	28	♃ 23
Март	27	13	25	♆ 6	25	♄ 29	17	9	♁ 4	13
Апрель	28	15	26	14	♆ 16	♃ 0	18	10	12	13
Май	28	15	29	20	♁ 12	1	19	11	19	20
Июнь	29	14	♄ 3	25	♆ 17	2	19	15	26	♁ 2
Июль	♃ 0	13	6	28	♀ 2	3	19	19	♆ 1	17
Август	1	12	10	28	19	4	18	23	5	♁ 6
Сентябрь	1	11	13	26	♄ 9	4	17	26	6	25
Октябрь	2	11	15	22	27	5	16	29	3	♁ 16
Ноябрь	2	12	16	19	♃ 14	5	16	♃ 0	♁ 29	♆ 8
Декабрь	1	12	15	19	25	4	16	0	26	♆ 0

# Глава 5

## ТАБЛИЦА ЗАТМЕНИЙ

Нижеприводимая таблица затмений, имеющих случиться в течение последующих 7 лет, несомненно, поможет дать верные предсказания не только событий, касающихся отдельных индивидуумов, но также стран и народов, их населяющих. Так, если одно из затмений окажется на месте одного из показателей гороскопа, то такое явление должно оказать самое пагубное влияние на судьбу и жизнь человека или народа. Различные страны подчиняются известным знакам, что было установлено наблюдением еще со времен Клавдия Птолемея. 130 лет до Рождества Христова, и затмения совпадающие с таковыми, проявлялись в виде крупных государственных переворотов, с наихудшими последствиями.

### Таблица затмений 1910 — 1916 годов

- 1910** — 9 мая затмение Солнца в знаке Телец 18°.  
22 мая затмение Луны в знаке Стрелец 0°.  
1 ноября затмение Солнца в знаке Скорпион 7°.  
15 ноября затмение Луны в знаке Телец 21°.
- 1911** — 28 апреля затмение Солнца в знаке Телец 7°.  
20 октября затмение Солнца в знаке Весы 26°.
- 1912** — 1 апреля затмение Луны в знаке Весы 11°.  
16 апреля затмение Солнца в знаке Овен 25°.  
25 сентября затмение Луны в знаке Овен 5°.  
10 октября затмение Солнца в знаке Весы 16°.



- 1913** — 21 марта затмение Луны в знаке Дева 30°.  
 5 апреля затмение Солнца в знаке Овен 15°.  
 30 августа затмение Солнца в знаке Дева 7°.  
 14 сентября затмение Луны в знаке Дева 20°.  
 28 сентября затмение Солнца в знаке Весы 4°.
- 1914** — 24 февраля затмение Солнца в знаке Рыбы 5°.  
 9 марта затмение Луны в знаке Дева 18°.  
 21 августа затмение Луны в знаке Водолей 27°.  
 3 сентября затмение Солнца в знаке Дева 10°.
- 1915** — 13 февраля затмение Солнца в знаке Водолей 24°.  
 9 августа затмение Солнца в знаке Лев 16°.
- 1916** — 18 января затмение Луны в знаке Рак 27°.  
 3 февраля затмение Солнца в знаке Водолей 13°.  
 14 июля затмение Луны в знаке Козерог 21°.  
 29 июля затмение Солнца в знаке Лев 5°.

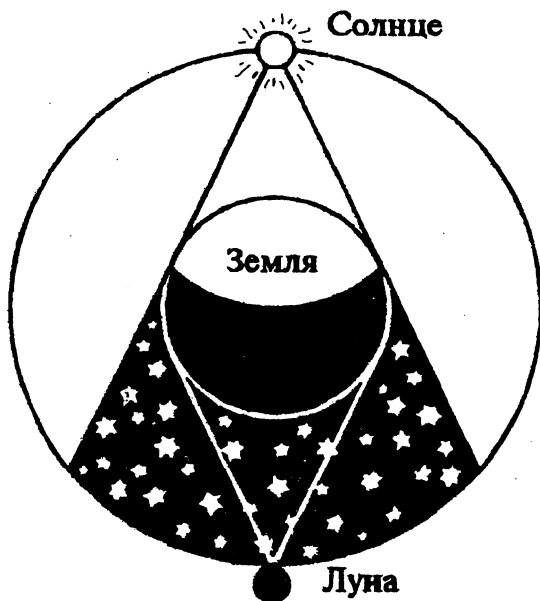

*Рис. 13. Образование лунного затмения*

Как на иллюстрацию влияния затмений в гороскопе при рождении, можно сослаться на гороскоп Его Величества короля Великобритании Эдуарда VII, в гороскопе которого Солнце находилось в 17-м градусе знака Скорпион, который влияет на систему выводных протоков. В мае 1902 года в пункте, противоположном этому положению, было затмение Солнца, и за пять недель до затмения король был страшен аппендицитом, почти накануне коронации. Это событие было предсказано во многих журналах, посвященных Астрологии, а в календаре Мура было указано и время его — июнь 1902 года; иероглифик ясно указывал на опасность, которая угрожала Августейшему Монарху. Действительно, можно было с уверенностью сказать, что коронация не состоится в назначенный для этого день, и определить день, когда король заболеет болезнью, которую можно было бы считать смертельной. Но, к счастью Луна была в это время в соединении с восходящим Юпитером, и это спасло жизнь короля. Луна тогда заходила в гороскопе рождения, согласно уже данному измерению времени — а именно, один градус Прямого Восхождения на каждый год жизни, а Сатурн находился на зените.

Затмение 6 июня 1853 года было на меридиане Куманы, на испанском материке, и через пять недель последовало ужасное землетрясение, которое убило 4000 человек и опустошило всю местность. 8 мая 1901 года было затмение, которое произошло на меридиане Сен-Пьер, на о. Мартинике, и в тот же день произошло ужасное извержение (Мон-Пеле), опустошившее все окрестности.

Можно привести много замечательных примеров, показывающих, на сколько поразительно сильно влияние затмений.

# Часть III

## Как толковать гороскоп

### Глава 1

## ПЛАНЕТЫ В РАЗЛИЧНЫХ ДОМАХ

Нет возможности точно установить эффекты, происходящие от положения планет в различных Домах, потому что многое зависит от того, под какими знаками зодиака они в то время находятся, и от аспектов, какие они образуют с другими планетами.

Способ определения этих эффектов весьма несложен, раз только хорошо усвоены свойства планеты и влияние различных Домов. Сначала необходимо определить, в каком из Домов находится планета; затем, свойства планеты надо рассматривать в следующей конкретной форме:

**Нептун** — означает хаос, расстройство, разочарование (обман).

**Уран** — эксцентричность, оригинальность, холодность.

**Сатурн** — лишения, помехи, отказ.

**Юпитер** — обилие, плодоносность, обогащение.

**Солнце** — величие, почет.

**Марс** — неводержанность, импульсивность, ссоры.

**Венера** — мир, счастье, согласие.

**Меркурий** — торговые сношения, изменчивость, приспособляемость.

**Луна** — перемены, гласность.

Теперь посмотрим, что подчиняется тем Домам, в которых какая-либо данная планета находится в момент рождения (часть I, гл. 3).

Предположим, что Сатурн находится в 11 Доме. Сатурн означает лишения, а одиннадцатый Дом есть область «Друзей»; следовательно, Сатурн в одиннадцатом Доме будет означать недостаток друзей или же то, что имеющиеся друзья относятся недоброжелательно и приносят несчастье данному лицу.

Юпитер во втором Доме означает прирост в денежном и имущественном отношениях.

Марс в седьмом Доме означает ссоры с компаньонами по делу и т.д.

Таким образом, свойства каждой планеты находятся в области влияния того Дома, в котором найдена планета в момент рождения.

Однако, часто случается, что в одном и том же Доме находятся несколько планет. Предположим, что в Доме находятся две планеты. Может случиться, что одна из них хорошая (Юпитер), а другая, напротив дурная (Марс). Главную нужно считать ту, которая первой появляется на горизонте или меридиане, т.е. ту, которая появляется первой в Доме, а затем — следующую за ней. Так, если за

Сатурном в одиннадцатом Доме следует Юпитер, то это означает несчастье, происходящее по вине советников или друзей, которые в дальнейшей жизни помогут свершиться многому хорошему. Число градусов, разделяющих планеты, показывает число лет, которые пройдут между этими двумя периодами. То же самое произойдет и в том случае, если в Доме находится более двух планет; тогда можно с уверенностью предсказать многие перемены в той части жизни, которой управляет данный Дом.

Однако же, факт присутствия планеты в известном Доме сам по себе еще недостаточен для вывода точного заключения. Должны быть приняты также во внимание и аспекты, образуемые этой планетой: так Сатурну, образующему благоприятный аспект с одним из сигнификаторов или показателей — Солнцем, Луной и Восходящим знаком или Градусом Меридиана в то время, как другие планеты находятся с ним в хорошем аспекте, должно быть отдано предпочтение перед Юпитером, когда положение этого последнего неблагоприятно и он находится в дурном аспекте, потому что у Юпитера имеется свое дурное воздействие, так же как Сатурн имеет свое хорошее влияние. Юпитер только тогда благоприятен, когда действует совместно или в хорошем аспекте с другой планетой, а Сатурн только тогда оказывает дурное влияние, когда действует совместно с другой планетой, или в дурном аспекте.

Если принять во внимание все эти обстоятельства, то, даже при сравнительно малом навыке можно достичь точного понимания тех результатов, к которым приводит наблюдение планет в различных Домах.

## Глава 2

# ТЕЛОСЛОЖЕНИЕ

Состояние здоровья человека определяется, главным образом, по Солнцу, причем аспекты, которые оно образует с другими планетами, играют большую роль. Так, если оно образует хорошие аспекты с другими планетами, или, по крайней мере, не образует дурных аспектов, то и телосложение данного лица может считаться крепким.

Когда Солнце находится под благоприятным воздействием одних планет и под неблагоприятным — других, то и сложение будет неважное и, в таком случае, необходимо убедиться, какое влияние преобладает — дурное или хорошее. Когда неблагоприятные планеты находятся в первом, четвертом, седьмом или десятом Домах, то прирожденное или наследственное расположение к органическим болезням усиливается. Когда же в этих Домах находятся благотворные планеты, то расположение к болезням можно считать значительно ослабленным и, в большинстве случаев, совершенно уничтоженным.

Расположение к болезням органического характера может быть определено по преобладанию дурных аспектов с Солнцем, а о том, какие части тела могут подвергнуться заболеваниям, можно судить по тому, в каком знаке зодиака находятся неблагоприятные планеты.

Различные болезни, свойственные каждой планете, были уже изложены выше (часть I, глава 1). Для изуче-

ния патологических явлений, знаки группируются следующим образом:

**Подвижные знаки:** Овен, Рак, Весы, Козерог — касаются головы, живота, кожи, почек, печени и позвоночника.

**Неподвижные знаки:** Телец, Лев, Скорпион, Водолей — имеют отношение к горлу, сердцу, крови и системе выводных протоков.

**Безразличные знаки:** Близнецы, Дева, Стрелец и Рыбы — касаются легких, кишок и нервной системы.

Для того чтобы определить точно специальные места, подвергающиеся заболеванию, рекомендуется прочесть главу 2 части I, характер же болезни определяется исключительно планетой, которая образует с Солнцем дурной аспект.

Когда на Солнце дурно влияют несколько планет и в то же время нет никаких воздействий со стороны хороших аспектов или соединения других планет, то организм считается ненадежным и подверженным раннему разрушению. Но когда, при влиянии нескольких неблагоприятных планет, есть благотворное влияние со стороны других, тогда есть вероятность, что, несмотря на продолжительную болезнь и на большую слабость, человек останется жив.

Смерть в детстве является в том случае, когда зловредные планеты тотчас же после рождения восходят или достигают радиуса Меридиана в дурном аспекте к светилу, находящемуся в это время над горизонтом. Также и в том случае, когда какие-нибудь вредные планеты достигают или пересекают Надир под дурным аспектом к светилу, находящемуся под горизонтом. Но, при смягчающем влиянии хороших аспектов благотворных планет или светил, зловредные планеты не причиняют смерти, создавая, однако, большие трудности при воспитании ребенка.

## Глава 3

# ЗДОРОВЬЕ И БОЛЕЗНИ

Аспекты Луны являются главным условием, которое следует иметь в виду в вопросе о болезнях. Если Луна подвергается дурным аспектам нескольких планет и при этом нет никакого воздействия со стороны хороших аспектов других планет, то здоровье будет ненадежное, и следует опасаться частых заболеваний. Если же Луна находится под хорошими аспектами и никакое неблагоприятное влияние ее не касается, то, значит, здоровье будет крепкое и не предвидится никаких болезней.

В данном случае играют роль те же соображения, какие были указаны по отношению к Солнцу и телосложению, только Солнце заменяется Луной, потому что, если Солнце управляет жизненными силами человека, то Луна управляет его отправлениями; и в то время, как Солнце указывает болезни прирожденные или наследственные, Луна указывает те, которые являются следствием разных причин, явившихся уже после рождения. Солнце указывает болезни, которые присущи телу, между тем, как Луна указывает на те, которые происходят случайно.

Раз эти главные основания хорошо усвоены, они могут быть сведены к следующему наглядному разделению:

### **Солнце**

Болезни органические  
Болезни наследственные  
Болезни присущие человеку

### **Луна**

Болезни отравлений  
Болезни приобретенные  
Болезни случайные



Надо также заметить, что при крепком сложении может быть слабое здоровье и, наоборот, при крепком здоровье может быть слабый организм.

В первом случае будет долгая жизнь со значительными страданиями от разных болезней; а во втором случае в течение долгого времени будет мало или вовсе не будет болезней, но организм будет постепенно ослабевать, и жизненные силы вовсе упадут при первой серьезной болезни.

Только когда Солнце и Луна оба находятся вне сферы дурных аспектов или соединений, здоровье и организм сильны и крепки, и есть полное основание ожидать здоровой и деятельной жизни до глубокой старости.

Когда Солнце и Луна находятся оба под очень дурным воздействием и нет никакого влияния хороших аспектов, то имеется полная возможность ожидать смерти в детском возрасте или до достижения старости.

В силу соотношения, существующего между телосложением и здоровьем, хороший аспект, образуемый Луной по отношению к Солнцу при рождении, служит прекрасным предзнаменованием, потому что это указывает на координацию между органическими и отправительными функциями.

При такой координации есть большая восстановительная энергия, легко преодолевающая болезнь и возвращающая силы организму.

Восходящие зловередные планеты, влияющие на Солнце и Луну, указывают на продолжительную болезнь и большей частью на какой-нибудь продолжительный ушиб. Когда расположение к болезни указывается в гороскопе, то характер болезни определяется тем знаком, в каком находится планета, оказывающая это дурное влияние. Так, если Сатурн влияет на Луну из знака Овна, то можно предполагать какие-нибудь ранения или заболевания

головы, как то простуда, насморк, инфлуэнца и т.д. Марс из знака Льва будет означать недостатки в области сердца, вследствие усиленной его деятельности и переутомления, какое бывает при лихорадке.

Хорошие аспекты планет Юпитера и Венеры служат сильной подмогой для противодействия влиянию дурных аспектов или неблагоприятных положений. Таким образом, ясно, что о здоровье можно судить совершенно независимо от телосложения, в виду того, что планеты, образующие аспекты по отношению к Луне, должны считаться самыми важными, а затем уже следуют те, которые восходят в момент рождения.

## Глава 4

# КАК РАСПОЗНАВАТЬ ХАРАКТЕР И СКЛОННОСТИ ДАННОГО ЛИЦА

Птолемей говорит: «Меркурий управляет рациональной частью души, Луна же — ее животными проявлениями». Этим он, несомненно, хотел сказать, что Меркурий касается умственных способностей, а Луна — функций мозга.

Есть некоторые свойства ума, составляющие отличительную принадлежность человека, а другие свойства принадлежат как человеку, так и низшим животным. Эти последние находятся в сфере влияния Луны, между тем как Меркурий касается, главным образом, рационального мышления.

А потому положение и аспекты Луны и Меркурия должны приниматься во внимание при изучении мыслительных способностей и склонностей данного лица. Планеты, которые находятся в соединении или образуют аспекты с Луной и Меркурием, запечатлевают присущие им свойства на характере и склонностях человека. Свойства, присущие планетам, были уже перечислены ранее (часть 1, глава 1), а потому необходимо остановиться только на характере аспектов, которые образуются другими телами с Сигнификаторами умственных способностей. Так, если Солнце находится в треугольном аспекте

с Луной, то оно придает должную степень независимости и достоинства, между тем как квадратный аспект, или противостояние с Солнцем, показал бы избыток гордости, вредной для человека в его обыденных сношениях. Таким же образом хороший аспект Юпитера показал бы доброту и разумную филантропию, между тем как противостояние или всякий другой дурной аспект той же планеты показал бы расточительность и проявление тщеславной благотворительности.

Значение хороших и дурных аспектов планет может быть суммировано в нескольких строках следующим образом:

### **Хороший аспект**

- Нептуна* — означает гений, вдохновение
- Урана* — оригинальность, изобретательность
- Сатурна* — стойкость, верность
- Юпитера* — доброжелательность, веселость
- Марса* — энергию, исполнительность
- Солнца* — достоинство, независимость
- Венеры* — приветливость, искусство
- Меркурия* — расторопность, искренность
- Луны* — грацию, идеализм

### **Дурной аспект**

- Нептуна* — безумие, поглощение одной мыслью
- Урана* — упрямство, эксцентричность
- Сатурна* — лживость, подозрительность
- Юпитера* — чванливость, расточительность
- Марса* — импульсивность, разрушительность
- Солнца* — тщеславие, себялюбие
- Венеры* — потворство самому себе, беспорядочность
- Меркурия* — любопытство, суетность
- Луны* — непостоянство, неловкость

Общее направление склонностей и свойств ума определяется положением большинства планет, согласно «построению» знаков, которые они занимают. Так, если большинство планет находится в *Кардинальных или подвижных знаках*, то это означает работоспособность, ловкость в делах, дух исследования, самолюбие, способность самому пробить себе дорогу в жизни и умение побороть препятствия. Такие люди занимают всегда передовое положение в сфере своей деятельности и участвуют в самом прогрессивном движении и реформах.

*Неподвижные знаки* означают — постоянство, терпение, выносливость, методичность, осторожность и дипломатичность. Такие люди склонны быть основателями школ философских, политических и других. Они обладают твердостью в достижении намеченных целей, решимостью, независимостью и устойчивостью, они заставляют мир вращаться вокруг них.

*Переходные или безразличные* знаки означают непостоянство, податливость, мягкость, приспособляемость и недостаток оригинальности. Такие люди обычно задаются слишком широкими планами и берут на себя больше, чем могут добросовестно исполнить. Это происходит от их непостоянства: они поверхностно знают многое, но им недостает настойчивости, чтобы применить это знание на практике. В то же время их умение приспособляться создает им часто большой успех в жизни, а их симпатичность и приятное, мягкое обращение создают им много друзей.

В колесе жизни кардинальные знаки изображают обод колеса, которое всегда в движении, имея наибольшую скорость. Простые знаки изображают спицы колеса, соединяя обод со ступицей, и этим изображают свойства приспособляемости. Неподвижные знаки изображают ступицу, которая остается спокойной, принося пользу своей устойчивостью.

Таким образом, хотя места нахождения планет в знаках и важны, давая ключ к распознаванию природных свойств и склонностей, но особые способности и отличительные черты могут быть определены только по аспектам, в которых планеты находятся по отношению к Луне и Меркурию. Далее будет указано, что те планеты, которые занимают третий и девятый Дома, а также те, которые только что восходят в момент рождения, имеют сильное влияние на природу человека, помимо тех аспектов, какие планеты могут иметь с Мыслительными Управителями.

Надлежит также обратить должное внимание на положение и аспекты тех планет, которые находятся в аспекте с Мыслительными Управителями, потому что, если они дурно размещены в несовместимых знаках и сами находятся под дурными аспектами других планет, то не будут влиять так непосредственно и сильно, как могли бы.

Во всех астрологических исследованиях допускается, разумеется, влияние наследственности, воспитания и среды. От человека, рожденного от порочных родителей, дурно вскормленного и воспитанного, нельзя ожидать, даже при лучших аспектах, проявления высших способностей в полном и совершенном их развитии. Без сомнения, много дураков, родилось под аспектами, подобными тем, какие получились при рождении Шекспира, Рафаэля, Ньютона и Цезаря. Этим нечего смущаться. *Non gli astri muovono solamente per Roma!* Кто может счесть всех голодных, заброшенных и погибших гениев?

Вдохновенные и пылкие темпераменты определяются нахождением большинства планет в Огненных знаках. Разумный интеллектуальный темперамент определяется нахождением их в Воздушных знаках. Психические или чувствительные темпераменты — нахождением в Земных знаках.

Восходящий знак, при рождении, часто очень сильно отражается на уме индивидуума, и характерными чертами

его являются те, которые принадлежат управляющей им планете и «элементарным» свойствам самого знака.

Таким образом, получаются главные ключи к распознаванию характера данного лица, и раз только изучающий Астрологию убедится на опыте в надежности этого метода определения характера, то не будет необходимости в специальных указаниях.

### **Умственные и мозговые расстройства**

Когда Луна или Меркурий находятся под влиянием зловердных планет, т.е. когда Нептун, Уран, Сатурн или Марс находятся в соединении или дурном аспекте с умственным сигнификатором, и нет противодействия со стороны аспектов благоприятных планет, каковы Юпитер, Венера или Солнце, то тогда является сильное расположение к заболеваниям мозга и нервной системы. Это особенно опасно, когда Луна или Меркурий подвергаются этому влиянию, находясь в изменчивых или простых знаках. Это было научно установлено мистером А. Г. Трентом, в его маленьком труде под заглавием «Душа и Звезды», в котором лицо, интересующееся данным предметом, найдет массу статистических данных по затронутому вопросу.

## Глава 5

# ДЕНЕЖНЫЕ ДЕЛА

Они находятся в зависимости от планет, находящихся во втором Доме, и аспектов с ним. Если во втором Доме имеется планета и на нее хорошо влияют другие, то финансовое положение будет удовлетворительным. Если в Доме есть благотворные планеты (Юпитер или Венера) и без дурных аспектов, то это положение будет еще лучше, но если благотворные планеты будут к тому же находиться в хороших аспектах с другими планетами, то в результате будет значительное состояние.

Всякая планета во втором Доме с дурными аспектами указывает на затруднения в приобретении средств, а если при этих же условиях будет находиться зловредная планета, то будут временами большие денежные затруднения и даже бедность.

Постоянные лишения и бедность указываются зловредными планетами, находящимися во втором Доме с дурными аспектами с Луной или Солнцем; в то же время планеты во втором Доме будут под сильным дурным влиянием.

Сатурн на середине неба, дурно влияющий на Солнце или Луну, служит указанием на большой переворот в судьбе, и такие люди обыкновенно достигают значительного положения, а потом лишаются всего.

Юпитер или Венера в десятом Доме близко к Меридиану указывают на хорошее состояние и успехи в



жизни, и тот же результат получается, когда они восходят при рождении.

Вообще следует обратить внимание в мужском гороскопе на аспект с Луной, а в женском — с Солнцем, а планеты, образующие с ними хорошие аспекты, покажут средства к достижению этого благосостояния, между тем как образующие дурные аспекты укажут на источники потерь и несчастий, согласно с тем Домом, в котором находятся эти благотворные или зловредные планеты. Так, Юпитер в хорошем аспекте по отношению к Луне в одиннадцатом Доме указывает на обогащение через посредство друзей, советников или путем коопераций, потому что одиннадцатому Дому подчинены эти соотношения, а Юпитер есть знак прироста. Точно также Уран в седьмом Доме указывает на обогащение посредством женитьбы или замужества, если Уран находится в хорошем аспекте с Луной, или же на потерю тем же путем, если аспекты обратного свойства.

Марс во втором Доме указывает на хорошие способности к заработку, потому что Марс — честолюбивая и трудолюбивая планета (т.е. таково ее воздействие на человека), а второй Дом есть область финансов. Но в то же время, она указывает на расточительность и неумение беречь деньги, потому что Марс порывист и у него не хватает бережливости.

Шестой Дом, благоприятно занятый, указывает на верных и выгодных слуг и служащих, таких, которые содействуют увеличению достатка и хорошо работают на пользу данного лица.

Нептун во втором Доме показывает осложнения и запутанность в финансовых делах и часто указывает на потери вследствие мошенничества и обмана; хотя, если он в хорошем аспекте с другими планетами, то он указывает на полученную этими недостойными средствами прибыль.

Уран — означает изменчивость судьбы, быстрые, неожиданные повышения и падения.

Таким образом, каждая планета рассматривается согласно ее свойствам и аспектам, которые она образует с Луной или Солнцем, между тем как планеты, находящиеся во втором Доме, рассматриваются по их свойствам и по аспектам, которые другие образуют с ними.

Наследство указывается благотворной планетой в пятом или одиннадцатом Доме в хорошем аспекте с Сатурном; но наследство, не прямое, может явиться, когда Сатурн находится в хорошем аспекте с Юпитером в какой-нибудь части фигуры (рисунка) гороскопа.

Завещания указываются хорошими планетами и планетами, находящимися под хорошим аспектом в восьмом Доме, или Юпитером в хорошем аспекте с Ураном в любой части неба.

Приобретение путем брака указывается благотворными планетами, находящимися в восьмом Доме, потому что восьмой Дом — второй от седьмого, а седьмой управляет компаньонами (участниками).

Скрытая сила влияния каждого гороскопа может быть усилена, если обратить должное внимание на источники приобретения, как они указываются положением и аспектами планет в различных частях неба; но главным образом — путем сообщества с лицами, чей гороскоп гармонирует с данным гороскопом. Так случается, что люди возвышаются до видного положения и большого богатства через сообщество с такими лицами, гороскопы которых находятся в симпатии с их собственными (см. главу 11 этой части).

Солнце и Луна, находясь в хороших аспектах одно с другим, устраняют несчастье или дают всегда средства восстановить благосостояние, потому что они служат указанием вообще счастливой судьбы и поддержки в жизни. Лица, у которых имеется в их гороскопе этот аспект, никогда не должны бояться несчастья, потому что если они потерпят неудачу в одном месте, то в другом они снова

повысятся, вполне восстановив свое положение. Но когда Солнце и Луна находятся одно к другому под дурным аспектом и, в особенности, когда злотворные планеты высоко стоят над горизонтом, то тогда грозит постоянное несчастье; и хотя будут проблески счастья, но краткие и сопровождающиеся неприятностями.

Благотворные планеты, как Юпитер, Венера и Солнце, высоко стоящие над горизонтом, т.е. в десятом или одиннадцатом Доме, служат указанием на преобладание счастливых обстоятельств. Когда же злотворные планеты стоят высоко, то получаются обратные результаты.

### **Линия наименьшего сопротивления**

Существует закон природы, по которому линия наименьшего сопротивления является также и линией наибольшего прогресса.

Искра молнии не падает прямо на землю, а движется зигзагами по линии наименьшего сопротивления. Самые большие реки не текут в океан по прямому направлению, а с большими изгибами и поворотами, избирая путь наименьшего сопротивления.

Когда подсчитаешь года человеческой жизни, потраченные в напрасном старании достичь невозможного, то бывает полезно повторить уроки природы. То, что невозможно для одного человека, легко дается другому, а потому надо соблюдать наибольшую экономию труда разумным выбором подходящего занятия и направленных усилий.

Принципы Астрологии дают нам возможность определить путь действий, приносящий всегда наиболее плодотворные результаты, а в вопросе приобретения средств дело решается следующим образом, планета, которая имеет треугольный или шестидесятиградусный аспект с Луной и, в то же время, стоит выше зловредных планет, в особенности, если она сама находится под воздействием хороших аспек-

тов других планет, — имеет первенствующее значение. Дом, в котором она находится, будет указывать источники дохода, а знак, который она занимает, будет указывать способ, каким они получатся. Так, если Уран будет на Меридиане в треугольном аспекте к Луне и Солнцу, а Юпитер или Венера будут в хорошем аспекте с ним, то это будет указывать прибыль, получение денег через правительственные учреждения, власти и лиц высокого положения. Если Уран находится в знаке Рака, то это будет указывать на обстоятельство, имеющее отношение к морю, морские дела, или такие, в которых вода составляет главный элемент, как то: морское инженерное занятие, судоходство, постройка доков и т.п. Но если Уран находится во втором Доме и в знаке Скорпиона, то источник дохода надо искать в компаниях, синдикатах и сообществах коллективного характера, а знак Скорпиона показывает, что он имеет связь с морской обороной (потому что Скорпион воинственный и водной знак) или с утилизацией отбросов, воспламеняющихся масел и т.п. или с трубопроводами, выводящими нечистоты из города. Рассмотрев, главным образом, свойство данной планеты и того знака, который она занимает, можно легко определить путь, которого следует держаться. Но тут, также как и во всех других вопросах, когда желательно составить себе ясное представление, надо обратить внимание на характер и расположение данного лица, его способности и наклонности, потому что, очевидно, мало пользы будет изучать литературу или законоведение тому, у кого нет склонностей к интеллектуальным занятиям. Природное дарование в связи с необходимым воспитанием — самые важные условия, без которых мало шансов на успех в какой-либо деятельности.

## Глава 6

# ОБ ОБЩЕСТВЕННОМ ПОЛОЖЕНИИ

О том, какое положение займет лицо, можно судить по расположению большинства планет, но, главным образом, по середине неба, по находящимся на нем планетам и по образуемым ими аспектам. Так, если большинство планет восходят, т.е. находятся в десятом, одиннадцатом, двенадцатом, первом, втором или третьем Домах, то данное лицо будет иметь все шансы занять ответственное положение, будет стремиться к почету и высокому посту и, в общем, достигнет независимого положения. Если планеты, или большая часть из них будут находиться в хороших аспектах, то данное лицо сделается человеком с положением, имеющим подчиненных служащих; или если это женщина, то она будет занимать ответственное положение в своей сфере и будет пользоваться большим уважением. Если Меридиан будет находиться под хорошими аспектами главных планет, то положение будет почетное и прочное.

Венера, Юпитер и Солнце, находясь на середине неба и под хорошими аспектами, указывают на высокое положение, почести и отличие. Тот же самый результат достигается, если они будут на Асценденте.

Если большая часть планет находится над горизонтом, хотя и не восходит, то на данное лицо будут возложены ответственные обязанности, хотя он их и не добивается.

Если большая часть планет находится под хорошими аспектами, то значит, возложенные обязанности будут должным образом исполнены, и результатом этого явится значительный почет.

Слава и успех обеспечиваются нахождением планет на границах второго, третьего, шестого, восьмого или двенадцатого Домов, так как тогда каждая неудача послужит на пользу и славу человека.

Но, когда какая-нибудь из зловредных планет находится на Меридиане или близко от него и над или под горизонтом, то это влечет за собой потерю положения, поворот у худшему, дурную славу или бесчестье.

Десятый Дом означает славу и честь данного лица, четвертый — конец жизни и то, что служит причиной потери славы и чести. А потому, когда на этих местах находятся хорошие планеты, то данное лицо получит награды и почести, соответствующие его трудам; но когда на Зените находятся дурные планеты, то, в самом худшем случае, он с большим трудом сохранит занимаемое положение.

*Весьма необоснованно предполагать, что положение благотворной планеты на Меридиане принесет славу и повышение, независимо от собственных усилий.* Планеты оказывают воздействие на дела человека в пределах человеческой мысли и деятельности и всегда по известным, установленным законам, никогда не случайно. Астрология еще раз подтверждает истину, что «боги помогают тем, кто сам о себе заботится», лишь постольку, поскольку это допускают естественные законы. Способности и успех являются причиной и следствием один другого в отношении воздействия планет на человеческую жизнь.

Планеты, находящиеся в Кардинальных знаках, могут располагать человека искать славы, и когда середина неба находится под хорошими аспектами или на нем находятся счастливые планеты, то человек успеет в своих начинани-

ях. Кардинальные знаки по углам гороскопа (на Меридиане и на горизонте) обеспечивают славу даже после смерти. То же самое получается, когда одно из светил находится как раз на линии равноденствий.

Когда Венера находится на Меридиане, то дает самое высокое общественное положение и поднимает человека выше его происхождения. Хорошие планеты в одиннадцатом Доме указывают на покровительство.

Но когда светила находятся под сильным и дурным влиянием, то значит счастье будет непостоянным, и в жизни случится много превратностей, в силу чего завоеванное положение будет снова потеряно.

Большая часть планет под горизонтом указывает на успех и завидное положение в, позднейший период жизни; если же они находятся между краями четвертого и седьмого Домов, то означают удачу после брака или путем сообщества. Чтобы судить о средствах, коими будет поддерживаться такое положение, должно обратить внимание на положение тех планет, которые находятся в хорошем аспекте с Меридианом, или на благотворные планеты, находящиеся на середине неба, а если таких планет не имеется, то на те, которые находятся в момент рождения под хорошими аспектами к Солнцу или к Луне; из произведенных наблюдений выводится заключение, соответственно свойству планеты и занимаемому ею знаку. Предпочтение должно быть отдано планете, находящейся под самым сильным благотворным аспектом. Так, если две планеты образуют треугольный аспект, следует предпочесть ту, которая стоит выше, в особенности, если она находится в хороших аспектах, с другими планетами.

## Глава 7

# ВЫБОР ПРОФЕССИИ

Огромная потеря сил и времени, затрачиваемых большинством молодых людей в начале карьеры на различные эксперименты при выборе себе занятия, могли бы быть значительно сокращены точным пониманием индивидуальных способностей, соответствующих данным обстоятельствам.

Обыкновенный средний молодой человек не может тотчас решить, какое занятие он желал бы избрать, потому что он не знает достаточно ни своих сил и способностей, ни той среды, в которой ему предстоит работать. Родители находятся в таком же положении: они по необходимости, должны выжидать, когда обозначатся способности молодого человека. Они всячески стараются изучить его склонности, но не могут придти ни к какому решению ранее самого молодого человека. Давши юноше хорошее общее образование, позволяющее ему взяться за всякое занятие, но не дающее ему специальных знаний, его отправляют служить в контору или в суд и затем представляют его самому себе. По счастливой случайности, занятие это может оказаться для него подходящим. Чаше же всего проходит несколько лет, прежде чем он убедится, что ошибся в своем призвании, что у него нет никакой способности к этой работе, что он напрасно потратил свои силы и сделал ошибку в своем первом шаге на жизненном пути.



Если он родился при счастливых условиях, то высшее образование могло дать ему доступ к какой-нибудь высшей профессии, в которую он и вступает с уплатою большого вознаграждения или премии. Например, у юноши может быть большой драматический талант и он, наконец, находит свое призвание на сцене. В этом случае будут даром потрачены и время и деньги. Астрология, как верный ключ к распознаванию характера и наклонностей, заслуживает некоторого внимания в интересах общественной экономии.

О наклонностях индивидуума судят по положению большинства планет, потому что, если бы они оказались в **Воздушных знаках**, в знаках Близнецы, Весы или Водолей, то призвания будут к умственным занятиям, в особенности к наукам и литературе.

В **Огненных знаках** есть склонность к более мужественной и активной жизни, как-то: военной службе, путешествиям, изысканиям, открытиям и т.д. **Земные знаки** указывают склонность к земледелию, опытам, наукам, исследованиям, оборотам с недвижимым имуществом, маклерству и т.д. **Водные знаки** указывают на склонность к занятиям, соприкасающимся с водой, как то: матроса, лодочника и т.п.; но часто это может относиться и к другому рода занятиям, в которых играют роль какие-нибудь жидкости, как например, содержателя питейного заведения, торговца вином, дрогиста или торговца маслами.

Каждый знак имеет свои специальные склонности, и точный род занятия может быть часто определен, если обращено должное внимание на планету, находящуюся в ближайшем аспекте с Солнцем или Луной, и на знак, в котором она находится. Так, **Овен** — означает солдат и пионеров движений; **Телец** — указывает торговцев недвижимым имуществом, домовых агентов и маклеров; **Близнецы** — людей, занимающихся литературой, и всякого рода

писателей; *Рак* — матросов и содержателей питейных заведений; *Лев* — актеров и артистов; *Дева* — торговцев платьем, кондитерскими товарами и хлебом; *Весы* — оценщиков, пробирщиков, менял и ростовщиков; *Скорпион* — флотских матросов, дрогистов, торговцев маслами и винами; *Стрелец* — исследователей, духовных лиц и адвокатов; *Козерог* — политических агентов и министров; *Водолей* — электротехников, экспериментаторов, синдиков и научных исследователей; *Рыбы* — торговцев Рыбой и морскими произведениями, тюремных надзирателей и всех, имеющих отношение к местам заключения, как то: тюрьмы и больницы.

Определив таким образом, преобладающую планету и знаки, в которых находится большинство планет, легко восстановить линию, по которой индивидуум может действовать с наибольшим успехом.

Нельзя быть хорошим солдатом, если Марс не является преобладающей планетой; никто не может рассчитывать пользоваться успехом у публики, если Луна не стоит высоко и не находится под хорошими аспектами; а равно, никто не сделается хорошим артистом, музыкантом или поэтом, если Венера не будет занимать выдающегося положения в его гороскопе.

Вообще, склонности узнаются из наблюдений над преобладающей планетой, а степень успеха в занятиях определяется по аспекту, образуемому этой планетой с Солнцем и Луной. Раз преобладающая планета образует дурной аспект со светилами, то нет основания заниматься делом, не обещающим успеха. Есть люди, которые следуют невыгодному для них призванию под влиянием своей любви к известному делу, что вредно отзывается на их благосостоянии. Однако, принимая во внимание, что никакая работа не может быть сделана без любви к ней и без увлечения ею, всякая профессия имеет своих рабов, мучеников и козлов отпущения. Чтобы следовать

своему влечению, всегда приходится жертвовать некоторыми благами жизни. «Возьми желаемое, но прежде заплати надлежащую цену» — такова, согласно Эмерсону, Божественная Воля.

Однако же, нельзя отрицать, что наука, которая дает возможность человеку выбрать линию наименьшего сопротивления на жизненном пути, которая не допускает интеллигентного юношу терять лучшие годы своей жизни за черной работой в конторе или в суде, достойна некоторого изучения.

# Глава 8

## О БРАКЕ

Для большинства мужчин и женщин является весьма важным и интересным вопрос о том, когда и где произойдет их бракосочетание. Астрология дает возможность категорически ответить на эти вопросы с полной точностью.

Условия супружеской жизни определяются в **мужском гороскопе** положением Луны и Венеры, а в **женском гороскопе** — положением Солнца и Марса. Планета, с которой первой светило образует аспект после рождения, та, к которой оно «обращено», указывает на то лицо, с которым предназначено вступить в супружество. Если аспект благоприятен, то значит выбор будет удачный и брак будет согласный. Если аспект дурной, то значит после брака последуют всякие неприятности.

Свойства планеты, с которой светило образует аспект после рождения, должны быть также приняты во внимание, потому что, если случится, что светило обращается хорошими аспектами к благотворной планете, или к такой, которая занимает хорошее положение и образует хорошие аспекты, то будет большое счастье и благосостояние в браке. С другой стороны, если и аспект и планеты дурны — так, если Луна обращается противостоянием к Сатурну, Урану или Марсу — брак будет очень несчастный, и неприятности будут очень часты и даже постоянны.

Когда аспекты и свойства планет бывают разнородны, например, когда Луна имеет хороший аспект к Сатурну

и дурной аспект к Юпитеру, то судьба в браке будет изменчива: то к лучшему, то к худшему. Нет лучшего признака счастья и согласия в браке, как хороший аспект между Солнцем и Луной.

Кроме того, может случиться, что Луна обращена хорошими аспектами к планете после рождения и что, в то же время, в седьмом Доме находится какая-нибудь злотворная планета. Это означает, что в супружеской жизни будет согласие, но что скоро последует смерть кого-либо из супругов.

Когда Луна обращена к *Нептуну*, то один из супругов будет обладать некоторой долей гениальности, согласно тому, какие аспекты будут у Нептуна. *Уран* показывает эксцентричность и иногда своеволие. *Сатурн* показывает стойкость и трудолюбие, или ревность и холодность. *Юпитер* показывает добрую натуру, великодушную и честную, но такую, которая может предаваться излишествам и расточительности, *Марс* создает трудолюбие и практичность, но указывает на крутой нрав и большую независимость. *Солнце* указывает благородство и верность, но иногда также тщеславие и глупую спесь. *Венера* означает кротость и жизнерадостную, изящную натуру, но может перейти в равнодушие, небрежность и беспорядочность. *Меркурий* указывает активную и энергичную натуру, но может также означать хлопотуна и сплетника.

Все зависит от аспекта, образуемого главным светилом с планетой, к которой оно обращено, потому что хороший аспект указывает на лучшие качества этой планеты, дурной же означает несчастный выбор в супружество лица, в котором преобладают дурные свойства планеты.

Хорошие планеты в седьмом Доме указывают на удачный выбор супруга, но если в то же время аспект светила дурной, то это означает счастливый брак, за которым следует смерть.

Браки с вдовой (или вдовцом) определяются присутствием Марса и Сатурна: если Марс находится в седьмом

Доме и под аспектом к Сатурну, или если Луна обращена к Марсу, когда Сатурн с ней под аспектом, или когда одна из них в пятом Доме, а другая в седьмом.

Любовные дела до брака указываются пятым Домом, находящимися в нем планетами и их аспектами, а вообще Венерой в мужской гороскопе, и Марсом — в женском гороскопе.

Так, если Венера (или Марс) находятся под дурным воздействием Сатурна или Урана, то, значит, будет разочарование в ранних привязанностях. Уран в аспекте к Венере дает романтические привязанности и большое влияние на другой пол. Нептун в аспекте показывает идеализм; влияя на Венеру, он производит хаос и Запутанность, опасность соблазна. Марс, влияющий на Венеру, производит пылкость и порывистость.

Когда светило, находясь в знаке двойного значения, т.е. Близнецов, Стрельца или Рыб, образует аспект с более чем одной планетой, то это означает не один брак, а два или более. То же самое обозначает светило, находящееся само в знаке двойного значения и в аспекте со всякой другой планетой, кроме той, которая находится в седьмом Доме. А также если знаки двойного значения находятся на краю седьмого Дома, а светило в плодотворном знаке: Рака, Скорпиона или Рыб, или под аспектом к планетам, находящимся в этих знаках. Это все признаки более чем одного супружества в течение жизни.

Признаки разлучения супругов или развода следующие: светило, обращенное к дурному аспекту зловещей планеты, Венера под дурным влиянием и Уран в седьмом Доме или влияющий на Луну или Венеру. В женском гороскопе измените Сигнификаторы, беря Солнце и Марс вместо Луны и Венеры, и сделайте тот же вывод.

Там, где имеется указание на более чем одно супружество, управитель седьмого Дома означает первого мужа или

жену, а планета, управляющая знаком, который она занимает, называется «распорядителем» или «переместителем». Этот распорядитель означает второго мужа или жену.

Планета, к которой светило, играющее главную роль, обращено, берется для определения характера будущего мужа или жены, согласно тому знаку, в котором находится. Но если эта планета имеет обратное движение по Зодиаку, при видимом движении, то это означает привязанность, которой надлежит быть скоро порванной. Распорядитель ее становится тогда указателем избираемого мужа или жены. Но управитель седьмого Дома берется для указания свойств и состояния избираемого мужа или жены, и если он под дурным влиянием или дурно помещен и слаб в гороскопе, то брак будет неудачный, несчастный и полный разочарования.

Получается совершенно обратный результат, когда самая существенная планета хорошо помещена и находится под хорошим аспектом. Места и обстоятельства, при которых встретят будущего мужа или жену, могут быть определены по знаку и Дому, занятому планетою, к которой первое светило обращено тотчас после рождения. Так, если она будет в одиннадцатом Доме, то встреча эта произойдет в доме друга или же знакомство завяжется, благодаря его вмешательству. Если в третьем Доме, то — во время какого-нибудь короткого путешествия или по переписке; если в пятом Доме, то — в театре, концерте; если в десятом — то во время деловых сношений и т.д., смотря по тому, какими местами и обстоятельствами управляет Дом, где находится планета.

## Глава 9

# УКАЗАНИЯ НА ПОТОМСТВО

В этом отношении главную роль играет пятый Дом с находящимися в нем планетами, а также положение и аспект Луны. Если в пятом Доме находятся благоприятные планеты или же такая, с которой другие образуют хороший аспект, то дети будут источником радости и гордости данного лица, и оно взрастит их до совершеннолетия. Но если пятый Дом занят зловредными планетами или же такими, которые находятся под очень дурным влиянием других планет, то результат получится обратный.

Луна изображает в мужчине стремление к чему-нибудь, а в женщине — способность к восприятию, и когда Луна находится под хорошими аспектами, занимает хорошее положение и свободна от дурных аспектов, то потомство будет источником радостей. Когда Уран дурно влияет на планету в пятом Доме, то будут преждевременные роды, и вообще следует заметить, что когда противостоят друг другу планеты из одиннадцатого и пятого Домов, или же когда зловредные планеты занимают эти Дома, то будут неприятности и следует опасаться смерти одного или нескольких человек детей в юности.

Что касается числа имеющих быть детей, то нет твердых правил, которыми можно было бы руковод-



ствовать при решении этого вопроса, и это тем труднее, что нет средств сличить гороскопы мужа и жены; но свойство знака на краю пятого Дома может служить для этого приблизительным указателем. Так, знаки Овна, Льва и Козерога дают малочисленные семейства. Знаки: Телец, Рак, Дева, Скорпион и Рыбы дают многочисленные семейства, а остальные знаки — средние. На увеличение числа детей влияют силы Луны, положение ее в углах гороскопа и отсутствие дурного на нее воздействия. Близнецы рождаются под двойными знаками, находящимися на границе пятого Дома, или под планетами в пятом Доме и в двойном знаке.

Свойства каждого ребенка узнаются в общих чертах из следующих Домов, начиная с пятого. Так, первый ребенок (в мужском гороскопе) подчинен пятому Дому и находящимся в нем планетам, второй ребенок — седьмому Дому; третий ребенок — девятому Дому и т.д. В женском гороскопе — первый ребенок подчинен четвертому Дому, второй — шестому и т.д.

Таким образом можно узнать, кому из детей суждено умереть, если вообще существуют указания на потерю, потому что Дома, содержащие зловредные планеты или планеты, находящиеся под дурным воздействием, соответствуют слабому ребенку.

Знаменитые дети рождаются в том случае, когда управитель пятого Дома стоит высоко, под хорошим аспектом и в сродном знаке. Но если, наоборот, управитель этот плохо помещен и под дурным аспектом, а, кроме того, находится в знаке упадка, т.е. в знаке противоположащем тому, которым он управляет, то потомство является плохо подготовленным к жизненной борьбе в умственном или нравственном отношении. Особые же свойства и судьба молодого поколения могут быть определены только из индивидуального гороскопа каждого ребенка.

Когда зловредные планеты занимают двенадцатый Дом в женском гороскопе, то означают опасность при родах; то же самое воздействие имеет любое из светил, но особенно Луна, находясь под дурным влиянием в пятом Доме.

## Глава 10

# ПУТЕШЕСТВИЯ И ПОЕЗДКИ

Указания на короткие поездки внутри страны и вокруг берегов ее можно почерпнуть из третьего Дома и находящихся в нем планет. Если подвижной знак находится на вершине третьего Дома, то предстоит много странствований на близкие расстояния.

Аспекты к этим планетам в третьем Доме показывают, будут ли эти поездки удачны или нет. Когда аспектов к планете или планетам в третьем Доме нет, то об удаче этих коротких поездок можно судить по свойству самой планеты; если это Юпитер, то поездки будут счастливые и прибыльные; если это Сатурн — то несчастные, на пути встретится много препятствий и задержек. Когда зловредные планеты в третьем Доме находятся еще под дурным влиянием или образуют дурные аспекты с Солнцем или Луной, то предостоят опасности и несчастные случаи.

Водные знаки на границе третьего Дома или планеты, находящиеся в водяных знаках в третьем Доме, указывают на поездку на крейсере или яхте, вообще на короткие поездки по воде около берегов. Если Луна под хорошими аспектами к этим планетам, то не предвидится никакой опасности, но если она под дурным влиянием планет в третьем Доме, то следует опасаться столкновений, потоплений и т.д., смотря по свойствам планеты в третьем Доме.

Длинные путешествия указываются совершенно также девятым Домом и находящимися в нем планетами с их аспектами.

Четвертый Дом указывает место рождения, и, если в нем находится благоприятная планета, Солнце или Луна, под хорошими аспектами, то место рождения удачное, и следует предпринимать только такие поездки, которые наверно будут успешны и поведут к возвращению на родину. Когда же четвертый Дом занят зловредными планетами, или планетами, находящимися под очень дурным влиянием, то лучше покинуть родину и искать счастья в более благоприятных странах.

В этом отношении выбор делается в зависимости от той планеты, которая в гороскопе рождения обладает наиболее добрыми свойствами, а те части неба, в которых она находится, будут указывать направление, по которому индивидуум должен удалиться от места рождения.

Так, если между Восточным горизонтом и Меридианом — то на юго-восток; если между Меридианом и Западным горизонтом, — на юго-запад и т.д. Градусы компаса указывают главные страны света, градус Меридиана — на юге, Надир — на севере, градус Асцендента — на Востоке, захождения — на Западе. Если зловредные планеты восходят или заходят при рождении, то лучше избрать место своего пребывания восточнее места рождения, так чтобы вывести зловредную планету из углов гороскопа. То же самое можно сказать, если зловредные планеты находятся в десятом или четвертом Доме. Если же, напротив, доброжелательные планеты находятся в третьем и девятом Домах, то индивидуум должен подвигаться на Запад так, чтобы перенести их доброе влияние на десятый и четвертый Дома.

Когда доброжелательные планеты и планеты с хорошими аспектами занимают при рождении углы фигуры гороскопа, то индивидуум не должен уезжать далеко или оста-

ваться долго вдали от места своего рождения. В гороскопе существуют следующие указания на путешествия: много планет в Водяных Знаках — знака Рака, Скорпиона, Рыб, — а также и знаке Девы. Когда большинство планет в Кардинальных, или изменчивых знаках, Овна, Близнецов, Рака, Девы, Весов, Стрельца, Козерога и Рыб, то, значит, будет много перемен и путешествий, а также, если Солнце, Луна, Марс и Меркурий находятся в третьем, в девятом, в двенадцатом или шестом Домах, то будет много путешествий и продолжительные исследования в чужих краях. Когда в Водяных знаках планеты находятся под дурным влиянием, то грозят опасности при путешествиях, а если Луна или Солнце будут находиться под дурным влиянием знака Девы, то будет потопление, благодаря кораблекрушению. Если какая-нибудь планета, в особенности зловредная, находится в знаках Скорпиона, Льва, Тельца и Водолея и, при этом на нее дурно действуют аспекты других планет, или сама она образует дурные аспекты с Солнцем или Луной, то есть опасность утонуть.

Когда знаки, означающие путешествие, благоприятны и, в особенности, когда указания в четвертом Доме не таковы, то лучше переселиться с родины в какой-нибудь другой постоянный пункт. Но когда хорошие планеты или планеты с хорошими аспектами восходят или же находятся в четвертом Доме, то человеку лучше оставаться на родине, и терпение его будет, в конце концов, должным образом вознаграждено.

# Глава 11

## ДРУЗЬЯ И ВРАГИ

Общая гармония гороскопа составляется из положения и аспектов планет и из их отношений к светилам. Когда последнее ясно обозначено, то будет много друзей и покровителей, и данному лицу предстоит много приятных и выгодных знакомств. Когда же в гороскопе изобилуют дурные аспекты и угловые положения зловредных тел, то предстоит испытать много вражды и вынести тяжелую борьбу.

В частности, друзья и связи данного лица познаются через одиннадцатый Дом и планеты, в нем находящиеся, поэтому, если в одиннадцатом Доме будет находиться благотворная планета и, в особенности, если она будет находиться в благотворном аспекте с каким-либо из светил, то это предвещает много друзей и приверженцев.

Враги человека познаются из седьмого Дома, а тайные враги из двенадцатого. Находящиеся в них дурные планеты, в особенности когда они имеют дурные аспекты с Солнцем или Луной, — указывают на многочисленных противников.

Нептун в дурном аспекте с Солнцем или Луной предостерегает от опасности, от обмана и предательства, а если к этому присоединяются еще дурные аспекты Марса или Урана, то грозит опасность нападения из-за угла. Сатурн в седьмом или двенадцатом Доме показывает долгие несогласия и вражду. Уран в этих Домах указывает на тяжбы и

неприятности с кредиторами. Марс в тех же Домах есть показатель насилия и отчаянной ненависти. Меркурий — предвещает скандалы и мелкие неприятности.

Определим места нахождения злых планет и Дома, в которых они находятся. Возьмем число месяца, когда Солнце находится в том же градусе долготы, как и какая-либо из этих вредных планет, что случается каждый год в одно и то же время; таким образом, познается день рождения лиц, которых следует избегать.

Если предположить, например, что Сатурн найден при рождении в десятом Доме в 13-м градусе знака Водолея, то, справившись по эфемеридам (часть II, глава 1), найдем Солнце в 13-м градусе Водолея 1-го и 2-го февраля; из этого заключаем, что данному лицу принесет несчастье сближение с людьми, родившимися между 28-м января и 3-м февраля любого года; если Уран находится в 23° знака Льва в седьмом Доме, то ему не следует начинать дела или вступать в брак с кем-либо, родившимся приблизительно 15-го августа любого года.

Определим затем места нахождения благотворных планет, а также положение Луны и найдем соответствующие дни солнечного времени; они будут показывать дни рождения тех лиц, которых следует привлечь к себе и сблизиться с ними для обоюдной пользы. Заметим также треугольные и шестидесятиградусные аспекты благотворных планет и Луны и квадратные и противостояния дурных, потому что они будут влиять в более слабой степени вышеуказанным образом.

Сравнение гороскопов разных лиц, будь то королей или простых смертных, с гороскопами тех, кем было сделано в жизни много добра или зла, тотчас же подтвердят указанные наблюдения. И действительно, нигде мы не встречаем такой зависимости, как в симпатии и антипатии гороскопов. Это говорит в пользу притязаний Астрологии считаться

наукой, так как если бы планеты не действовали на свойства и деятельность людей, то их четвертные и противоположные аспекты в двух отдельных гороскопах не имели бы никакого значения. Пускай те, кто несчастливы в браке, сравнят свои гороскопы, и они найдут в них указания на несогласия, как было указано выше.

С другой стороны, пусть всякий, кто достиг славы и почестей через покровительство третьих лиц, сравнит свой гороскоп с гороскопом своего покровителя, и тогда он убедится, что благотворные планеты в последнем занимают места Солнца, Луны, Зенита или градуса Асцендента его гороскопа. Этим часто объясняется достижение влиятельного положения и значительного состояния людьми, гороскопы которых не предвещают ничего особенно хорошего. Сложная ткань жизни имеет свою основу и уток, в которых затканы нити разных цветов для довершения великого плана, и сложный жизненный механизм составляет лишь часть механизма вселенной, управлять которым под силу одному Великому Мастеру. Мы же земные обитатели, подверженные воздействию планет, должны довольствоваться той картиной, которую рисует нам история человечества, или же должны пытаться понять цель и причину жизни и те сложные законы, которые ведут к раскрытию великого плана, и тогда уже подсказывать то, что в последствии станет ясным всякому заурядному наблюдателю.



# Глава 12

## КОНЕЦ ЖИЗНИ

Конец жизни определяется по планетам, занимающим восьмой и четвертый Дома, из коих восьмой указывает на смерть, а четвертый — на место последнего успокоения человека. Когда благотворные планеты или светила с хорошими аспектами занимают эти Дома, можно сказать, что конец будет нормальный, спокойный, и смерть наступит при исключительно благоприятных условиях. Когда же эти Дома занимают вредные планеты или же эти последние дурно влияют на находящиеся в этих Домах светила, то можно предсказать большую нужду и лишения.

Уран в восьмом Доме определяет внезапную смерть; тот же результат получается, когда находящиеся в этом Доме светила находятся под дурным воздействием Урана.

Нептун в восьмом Доме, указывает на летаргию, спячку и мнимую смерть, и при этих условиях необходимо дожидаться явных признаков разложения, прежде чем приступить к погребению. Сатурн указывает на смерть от лишения, от засорения организма, от простуды. Марс причиняет смерть от лихорадки и воспалительных процессов и часто от внутренних кровоизлияний.

Планеты в неподвижных знаках в восьмом Доме указывают на смерть, происходящую от болезни сердца и горла, системы выводных протоков и крови. В кардинальных знаках — голова, желудок, почки или кожа

являются очагами смертельных заболеваний. В изменчивых знаках — бывают поражены смертельно: легкие, кишки и нервная система.

Кровавая и неестественная смерть предвещается нахождением какого-либо из светил одновременно под влиянием дурных аспектов нескольких вредных планет, или же воздействием дурных аспектов вредных планет: Нептуна, Урана, Сатурна и Марса на каждое из двух светил в отдельности.

При показаниях такого рода Нептун означает убийство; Уран — смерть от катастрофы, как-то: взрыва, увечья машиной или поражения электричеством; Сатурн — смерть от удара или падения, а Марс — путем порезов, ожогов, обваривания и изменения крови. Особые указания почерпываются из свойств знаков, в которых находятся планеты, служащие указателями. Так, Сатурн в водяных знаках указывает на потопление, в знаке Тельца — на удушение, обезглавливание, в знаке Овна — на удар палкой и т.д. Уран в знаке Близнецов определяет несчастные случаи, происходящие при коротких поездках: столкновения поездов, повреждения моторов и велосипедов и т.п. Невозможно предусмотреть всех воздействий, оказываемых несколькими планетами в различных знаках, но если усвоены свойства планет, знаков и Домов, то комбинирование их воздействий даст возможность определить точные результаты. Так, когда говорят, что известная жидкость обозначается формулой  $H_2SO_4$ , то всякий, имеющий понятие об элементарной химии, знает, что речь идет о серной кислоте. Точно также говорят, что в известном гороскопе Сатурн находится в знаке Рака в 3-м градусе, что астрологически выражается знаком  $\text{♄} \text{♋} 3^\circ$ ; всякий, прочитавший со вниманием первые страницы этой книги, скажет: этому человеку следует остерегаться коротких поездок по воде. Астрология — это тоже своего рода химия!

Когда в четвертом Доме находятся благотворные планеты, или же планеты, образующие хорошие аспекты, то это предвещает покой и удобства в старости или к концу жизни.

Нептун в том же Доме указывает на уединение и заточение, а при дурном воздействии его на светила или при нахождении его под дурным влиянием, он предвещает смерть в приюте, больнице или ином месте заточения. Уран, находящийся при тех же условиях в четвертом Доме, указывает на внезапную смерть при исключительных обстоятельствах. Сатурн в том же положении и под такими же аспектами указывает на смерть в изгнании, в бедности и в несчастьи. Марс в четвертом Доме, дурно воздействующий на светила или сам испытывающий воздействие неблагоприятных планет, указывает на насильственную смерть от ружейного выстрела или на рану в борьбе или сражении.

Прежде, чем решаться предсказывать смерть, являющуюся последствием катастрофы, необходимо тщательно проследить, насколько она действительно предвещается несомненными и вещими указаниями. *Совершенно необоснованно бояться появления на свет или оставление его, но существует много способов исхода из мира, и следует предоставить слабым смертным искать этот путь, не устрашая их заранее.*

# Часть IV

## Светила во время движения

### Глава 1

#### ИЗМЕРЕНИЕ ВРЕМЕНИ

Планеты в своем движении, после рождения, приходят в некоторое соприкосновение с планетами в гороскопе момента рождения и образуют также между собой аспекты, благодаря различию их движения в Зодиаке. В астрологической науке есть два различных способа вычисления времени событий, но оба метода состоят в том, чтобы приблизить тело одной планеты к телу или аспекту другой, и этот процесс называется «**Направлением**», «**Дирекцией**», а дуга, описываемая движущимся телом, называется «**Дугою Направления**». Первый из этих методов был открыт Клавдием Птоломеем, знаменитым математиком и гео-

графом, автором «Альмагеста», изложенного в его сочинении «Тетрабиблос» или Четверокнижии, учащем о влиянии звезд. Этот метод удостоился одобрения великого Кеплера. Он относится к восхождению, захождению и прохождению планет через меридиан после рождения, в силу чего они достигают места или аспектов планет в Радиксе (корне) (гороскоп рождения).

Краткость данного труда не позволяет мне дать точного изложения этого метода, требующего знания сферической тригонометрии, и читателю, пожелавшему усовершенствоваться в этом направлении, можно указать на сочинение автора настоящей книги (Предсказательная Астрономия).

Здесь же дается только некоторое указание на приложение этого метода, согласно которому всякий, с помощью таблиц Домов, может проверить самые важные вычисления и делать предсказания. Метод основан на следующем принципе: *число градусов, проходящих через Меридиан, между моментом рождения и кульминационным моментом планеты, будет равняться числу лет, которые должны пройти от рождения до того момента, когда влияние этой планеты сделается преобладающим.* Так, если при рождении Юпитер подходит к Меридиану, т.е. если он находится в десятом, одиннадцатом или двенадцатом Домах, то следует сосчитать число градусов между Меридианом и Юпитером, оно и укажет на количество лет, в течение которых со дня рождения будет возрастать благополучие. Точно так же, если Сатурн или другая зловещая планеты будут направляться к Меридиану, то число градусов между ней и Меридианом будет указывать возраст, когда будут особенно многочисленны всякие неприятности.

Когда планеты уже прошли через Меридиан, то измерение производится тем же путем, подводя Меридиан к месту нахождения планеты, принимая число градусов между

планетой и меридианом за число лет, в течение которых она будет оказывать свое воздействие.

Но те же или другие планеты могут быть направлены к горизонту, беря для определения градус широты места рождения (часть I, глава 3) таблицу Домов и отыскав по ней в графе, под наименованием «Асцендент», градус долготы какой-либо из планет. Заметим, какой градус находится на Меридиане в графе, обозначенной цифрой 10 (10-й Дом), и сосчитаем число градусов между этим Меридианом и Меридианом при рождении. Число получившихся градусов будет показывать возраст человека, в котором он начнет испытывать воздействие данной планеты.

Так, предположим, что для лица, рожденного в Ливерпуле, близ этого города или на той же широте, Меридиан при рождении будет находиться в знаке Скорпиона на 0 градусе, а Сатурн будет находиться во втором Доме в знаке Водолея на 8-м градусе. Желательно подвести Сатурн к горизонту. В таблице Домов находим, что знак Водолея  $8^\circ$  — находится на градусе Асцендента, когда знак Стрельца находится на Середине Неба, а потому считаем от знака Скорпиона  $0^\circ$  до знака Стрельца  $9^\circ$ . Таким образом, определяем возраст в 39 лет, а так как Сатурн находится при рождении во втором Доме, то можно сказать, что в этом возрасте данное лицо должно испытать финансовые затруднения, а так как Сатурн подходит потом к Асценденту, то это предсказывает серьезную болезнь и подавленное душевное состояние.

Когда планеты заходят в момент рождения, то они приводятся тем же путем в противостояние к Асценденту, с тем, что противостоящая точка Зодиака должна быть найдена в таблицах под градусом Асцендента. Так, если в момент рождения Марс был в седьмом Доме в 11-м градусе Рака, то находим противостоящую точку (Козерог  $11^\circ$ ) в графе градуса Асцендента и отмечаем, что Скорпион  $19^\circ$  находится на Меридиане, так что расстояние от Скорпиона

0° до Скорпиона 19° дает возраст в 19 лет, когда данное лицо перенесет тяжелую болезнь, происходящую от воспалительного состояния желудка и вызванную переутомлением и огорчениями, как на это указывает знак Рака и планета Марс; если же планеты эти будут указывать на несчастный случай, то таковой произойдет от обваривания кипятком или ожога кислотами.

Планеты приводятся в противостояние к верхнему Меридиану подсчетом градусов, находящихся между долгой нижней Меридиана в момент рождения и Меридиана планеты.

Во всех этих направлениях соединения благотворных планет благоприятны, когда они направлены к середине неба или градусу Асцендента, а соединения вредных планет указывают на периоды несчастий.

Находящиеся в противостоянии планеты имеют всегда пагубное влияние, какая бы планета ни была вовлечена в это направление, благотворная и зловредная (часть I, глава 4).

Дирекции планет к двум Сигнификаторам, Меридиану и Асценденту, следующие: Меридиан указывает на почет и кредит, между тем как Асцендент касается личного и телесного благополучия и общих удач.

Для того, чтобы направить Меридиан и Асцендент к другим аспектам планет, как то: шестидесятиградусному, треугольному, полуквадратному или квадратному, надо только отметить градусы, на которые падают эти аспекты, и подвести их указанным способом к середине неба или к Асценденту, как будто бы сама планета находится там.

Солнце после рождения получает известное направление своим движением в Зодиаке. Это движение указано в эфемеридах года рождения; и аспекты, которые оно образует с планетами в гороскопе и в ежедневном поступательном движении, должны быть занесены в таблицы. Аспекты эти вычислены в большинстве эфемерид. Каждый день после

рождения равнозначен одному градусу в день, а потому требуется только сосчитать число дней, прошедших с момента рождения до дня, когда Солнце образует аспект, и, таким образом, получится возраст, в который планета этими аспектами окажет свое воздействие.

В то время как Солнце проходит через Зодиак, другие тела движутся вместе с ним и при этом образуют аспекты с Меридианом, Асцендентом, Солнцем, Луной в гороскопе рождения. Это называется *второстепенными или вторичными направлениями* и, в связи с аспектами Солнца после рождения, составляет систему, употреблявшуюся арабскими Астрологами.

Меньшие периоды удачи и неудачи, в добавление к вышеупомянутым периодическим влияниям, определяются по *прогрессивному движению Луны* после рождения, причем один день равняется году жизни, а два часа — одному месяцу. Эти дирекции Луны дают ежемесячные предсказания о ходе событий и полезны для руководства мелкими событиями жизни. Когда они противоположны общему направлению и значению периодических направлений, обращенных к Меридиану, Асценденту и Солнцу, то действуют индифферентно, производя часто скоропреходящую пользу или неприятности, но в тех случаях, когда они согласуются с вышеупомянутыми главными направлениями, то они усиливают и точнее определяют характер и время событий. Так, если главные направления благоприятны, а лунные направления обратного свойства, то будет преобладание счастливых событий над случайными неприятностями; если же оба направления благоприятны, то жизнь будет полна успеха; если главные направления плохи, а лунные хороши, то последние будут служить только для временного сглаживания действий плохих направлений.

Разумное понимание принципов Дирекций значительно повысит достоинство всяких предсказаний, сделанных



на основании гороскопа рождения, так как будет способствовать лицу, желающему выбрать те периоды жизни, когда всего вероятнее скажутся результаты влияния какой-либо планеты. Так, если Сатурн находится во втором Доме при рождении, можно с уверенностью предсказать периоды больших финансовых затруднений, а Сатурн, восходящий после рождения, через направление, укажет время наступления хотя бы одного из таких периодов.

Астрологи всего мира отстаивают следующий основной принцип. Если планеты не имеют влияния на жизнь человека, то их направления к углам гороскопа не могут оказывать влияния; но до сих пор не было замечено, чтобы человек подвергался несчастьям в тот период, когда Юпитер направлен к середине неба или градусу Асцендента, или же чтобы счастье случилось, когда Сатурн имеет то же направление. Факт этот настолько очевиден, что его нельзя не признать. Вопрос заключается единственно в том, насколько далеко можно идти в этом направлении и делать предсказания, применительно к обстоятельствам повседневной жизни. Читателю предоставляется судить об этом самому на основании прочитанного.

Раз направления вычислены и сведены в таблицы в порядке их следования, то время и общий характер влияния, действующих в последовательные периоды жизни, станет вполне ясным. Особенности событий, указываемых несколькими направлениями, определяются: а) Домами, в которых находится планета, б) знаком, который она занимает, и в) аспектом, какой она образует в зависимости от свойств планеты. Например, если Уран в момент рождения находился в девятом Доме и в знаке Блиźнецов, то его направление к Зениту служит указанием судебных процессов, в связи с сочинительством, издательством или средствами передвижения, потому что девятый Дом, кроме всего прочего, имеет отношение к тяжбам и судебным

делам, а знак Близнецов (знак третьего Дома) к сообщениям, сочинительству, и т.д., между тем как Уран указывает на внезапные и неожиданные события, разрывы, отчуждения и осложнения.

Так, если Сатурн находится в шестом Доме в знаке Водолея, его направление к противостоянию градуса Восхождения указывает на охлаждение крови, анемию и т.д., что представляет — серьезную болезнь с возможностью возникновения изнурительной лихорадки, потому что шестой Дом управляет болезнями, а знак Водолея означает кровь, между тем как Сатурн способствует простуде, слабости и различным задержкам. Таким путем время и характер событий определяются с большой достоверностью.

## Глава 2

# ВЛИЯНИЕ ПЛАНЕТ, НАХОДЯЩИХСЯ В ТРАНЗИТЕ

К числу наиболее важных показателей, которыми астрологи пользуются для предсказания предстоящих событий, относятся: прохождение планет через места Сигнификаторов при рождении, положения затмений Солнца, Луны и Новолуния.

Первая из этих точек зависит от обращения планет по своим орбитам. Каждая планета имеет свой период, в течение которого она совершает полный оборот на небе, т.е. проходит через места Солнца, Луны, Зенита и градуса Восхождения в гороскопе. Это прохождение через Главные Сигнификаторы технически называется ее *транзитом*, и мы увидим, что такие транзиты представляют очень точный и верный источник для предсказаний, потому что время прохождения планет известно вперед (см. часть II, глава 4), и действие их соответствует в точности свойствам данной планеты. Надо только прибавить, что середина Неба и Солнце касаются общественного положения и чести данного лица, между тем как Луна и Асцендент касаются личного здоровья и всяких удач. Солнце и Зенит означают также отца, а Луна дает общее понятие о матери, Венера означает домашние и любовные дела, привязанности и чувства; между тем как Меркурий означает умственные способнос-

ти. Так Уран, проходящий через место Венеры, указывает на любовное приключение, романтическую привязанность; Марс, проходящий там же, возбуждает страстную любовь; Сатурн приносит разочарование и печаль, а Нептун производит путаницу и осложнения. Сатурн, проходящий через место Меркурия, нагоняет тоску и производит много ошибок в суждениях. Марс действует возбуждающим образом на умственные способности и располагает к порывам и неосмысленному гневу, к ссорам и препирательствам. Уран делает характер данного лица мрачным и своенравным, располагает к сумасбродству и эгоизму. Нептун, проходящий через место Меркурия, производит обманы и измены, страх неизбежного несчастья и ощущения выслеживания и нападения. Он вовлекает человека в изобретение сложных планов и располагает к скрытности и осторожности.

Транзит главных планет имеет самое большое значение, и их воздействие становится еще более веским и продолжительным, когда во время транзита они движутся по Зодиаку в обратном направлении; между тем как их неподвижное положение на местах Сигнификаторов имеет почти то же значение, что и главные направления.

### **О затмениях**

Затмение Солнца и Луны, происходящее на месте какого-либо из Сигнификаторов в гороскопе рождения, имеет весьма пагубное значение, и на него должно быть обращено самое серьезное внимание. Падая на градус Асцендента или на Луну, они отражаются весьма дурно на здоровье и на общем благополучии, и только ряд последовательных хороших направлений может содействовать восстановлению нормального состояния. Когда затмение падает на Меридиан или Солнце, то честь и благополучие могут оба пострадать в равной степени. Затмения, падающие на места других планет, производят

действие, соответственно свойствам тех планет и Домов, которые они занимают. Чтобы произвести какое-нибудь заметное воздействие, затмения должны находиться на расстоянии двух градусов от какого-либо из главных пунктов или от их противостояний.

### **Новолуния (Лунные месяцы)**

Новолуния повторяются в одной и той же части Эклиптики через каждые девятнадцать лет. Если их рассматривать в отношении к показаниям совершающихся событий, то они дают возможность ежемесячных предсказаний. Если новолуние данного месяца падает в гороскопе рождения на место Юпитера, то оно произведет хорошее влияние в сфере жизни, управляемой Домом, в котором находится Юпитер, если во втором, то посредством финансов и торговли, в четвертом посредством имущества или ренты, шестом — через слуг или здоровье, в восьмом — через компаньона в финансовом предприятии и т.д.

Действия новолуний являются вспомогательными факторами в известных уже Лунных Направлениях. Эти, в свою очередь, в транзитах, а транзиты — в Главных Направлениях. Это не значит, что сами по себе новолуния не имеют значения и что они не служат указаниями на события текущего месяца, а указывает лишь на то, что сила их и степень влияния подчинена более сильному воздействию высших причин. Следует заметить, что чем реже встречается в гороскопе какое-нибудь небесное явление, тем сильнее его влияние. Этот факт придает главным направлениям огромное значение, так как эти последние случаются только один раз в жизни; этой же причине обязаны своим значением и затмения, так как одно и то же затмение повторяется только через 649 лет.

Транзиты Нептуна, Урана, Сатурна, Юпитера и Марса происходят в их обыденные периоды: Нептун обращается в

период около 165 лет, Уран в 84 года, Сатурн в 30 лет, Юпитер в 12 лет и Марс в 1,5 года.

Вследствие этого главные события не должны приписываться слабейшим источникам, а мелкие события — источникам главным. При всемирных и национальных катаклизмах исчезает благополучие отдельных личностей.

## Глава 3

# КАК СУММИРОВАТЬ ГОРОСКОП

Прежде, чем закончить изложение, будет не лишним указать читателю метод, какого нужно придерживаться при составлении гороскопа.

Прежде всего, составим фигуру рождения, обратив при этом должное внимание на эфемериды года рождения, а также возьмем таблицу Домов для широты места рождения.

Потом попытаемся приступить к описанию главных черт данного лица, постепенно переходя от телосложения к наследственным наклонностям, здоровью и патологическим предрасположениям, чертам и склонностям ума, рассматривая эти последние в соответствии с указанным состоянием здоровья. Потом перейдем к разбору окружающих условий, общественного положения, занятия, видов и условий брака, потомства. Закончим указанием на преобладание друзей или врагов и укажем время событий по положению Солнца. Если этого пожелают, то можно указать приблизительное время и род смерти, предстоящей данному лицу. Делая такое предсказание, следует определять время, когда начнутся предвещаемые события, по восхождению, заходу и прохождению планет через Середину Неба, по аспектам Солнца и по Транзитам.

Особенно тщательно следует отнестись к определению состояния небесного свода в момент рождения. Главное

значение будут иметь планеты, расположенные в углах и высоко стоящие, потому что, чем ближе планета к Меридиану, тем сильнее ее влияние в добрую или дурную сторону, смотря по ее свойствам и аспекту.

Читайте то, что вы видите, что рисуется вашему воображению по отношению к судьбе данного лица. Всего лучше, если вам совершенно ничего неизвестно об его личности, положении и об окружающей среде. Если будете точно следовать правилам, изложенным в настоящей книге, то, сделав несколько ошибок вначале, вы скоро освоитесь с делом и доведете число ошибок до минимума и, наконец, язык гороскопа сделается для вас настолько ясен, что будет говорить сам за себя; и весь скрытый смысл каждого гороскопа сделается для вас столь понятен, как будто бы у человека, находящегося в вашем присутствии, свойства его характера были написаны на лице, и вам достаточно было взглянуть на него, чтобы все узнать.

Сделавшись опытным в разборе фигуры гороскопа рождения, вы хорошо поступите, перейдя к более полному изучению математики Астрологии, чтобы освоиться с методами производства направлений и, таким образом, усовершенствоваться в точных, ясных и полных предсказаниях.

Нет сомнения, что понимание гороскопа основано в сильной степени на интуитивном понимании, способствующем охватыванию всех мелких деталей и точному указанию на малейшие обстоятельства; в этом заключается вся разница между приемами механического работника и вдохновением индуктивного мыслителя. Один все свое знание черпает из книг, а другой развивает и дополняет прочитанное. Такое явление наблюдается во всех отраслях науки. Книги дают нам известные познания, а строгое следование определенным формулам дает уверенность в получении известных результатов. Но для того, чтобы сделать какое-либо открытие или прославить свое имя в какой-либо



области знания, человек должен быть одарен тем, что называется «научной фантазией», иначе говоря, интуицией. Но интуиция неотделима от точного мышления: одно составляет неотъемлемую часть другого. Это — высшее мышление, которое делает заключения о неизвестном по известному, и настоящий астролог, так же как и поэт, должен родиться, а сделаться астрологом нельзя. Однако минутного размышления достаточно, чтобы уяснить себе, что, чем более человек осваивается с техникой Астрологии, тем свободнее работает его интуитивное мышление. Как мальчик, впервые изучающий таблицу умножения, мало способен оценить бином Ньютона или дифференциальные вычисления, так и человек, приступающий к познанию Астрологии, не может сразу постичь потенциал направления Солнца на квадратуру Сатурна.

## Глава 4

# КАК СДЕЛАТЬСЯ

# ХОРОШИМ АСТРОЛОГОМ

Следует признать, что в наш век человек не имеет возможности тратить время на изучение вопросов, которые не могут сделаться полезными для него и для других. Если бы даже среди моих читателей и оказались таковые, что мало правдоподобно, то я должен был бы немедленно отказаться от таких последователей, так как одно из лучших средств сделаться хорошим астрологом, это — иметь в виду приносить пользу. Если бы Астрология не имела применения в ежедневной жизни, если бы ее принципы не могли внушить уверенности и надежды тысячам тружеников, не могли служить увещанием для себялюбивых паразитов современной общественной жизни, если бы, одним словом, эта наука ничего не могла сделать для улучшения человеческой жизни и мышления, то на неё никогда не обратили бы внимание такие люди, как Аристотель, Цицерон, Гален, Клавдий Птоломей и другие ученики древности, а также Бэкон, Кардан, Архиепископ Ашер, Найбой, Меркатор, Ашмоле, Кенелм, Дигби, Сэр Христофон Гайден, Драйден, д-р Джон Бутлер, Сэр Джордж Вартон, Винсент Винг, Георг Винчель, Тихо-де-Браге, Кеплер и Фламстед из новейших ученых. В каком бы государстве мы ни вздумали искать защитников Астрологии, мы везде найдем массу интелли-

гентных и даже знаменитых последователей этой науки во всех отраслях знания, и современному приверженцу Астрологии не придется краснеть за своих предшественников.

Прежде всего надо освоиться с мыслью, что изучение Астрологии не есть только времяпровождение, напрасная потеря труда и затрата энергии; напротив — человек, изучающий эту науку, идет к определенной цели. Уяснив себе это положение, можно приступить к обсуждению того, стоит ли намеченная цель необходимых для достижения ее усилий, принимая во внимание, что жизнь человеческая так коротка и так много нужно сделать в этот краткий период времени. Таким образом, человеку приходится считаться с имеющимся в его распоряжении временем и отказываться от тех занятий, которые можно уподобить толчению воды в ступе и ужению рыбы в лужах.

**Что же сулит Астрология терпеливому труженику, направляющему все усилия, чтобы сделаться хорошим астрологом?**

Прежде всего, Астрология дает ему умение понимать индивидуальные свойства и характеры, чего не дает ему никакая другая наука. Она дает ему возможность познать самого себя, свои сильные и слабые стороны, и так перевоспитывать себя, чтобы относиться справедливо к другим. Это сильно увеличит его шансы на успех в жизни и даст возможность воспользоваться всеми благоприятными обстоятельствами, совершающимися вокруг него. Астрология предостережет его от могущих встретиться на его пути опасностей; он узнает слабые стороны своего организма и время предрасположения к болезням; характер этих заболеваний и предосторожности, какие необходимо будет принять. Он узнает, с кем следует поддерживать знакомство и кого избегать, особенно драгоценно будет такое знание человеку при выборе себе компаньона в делах или при вступлении в брак. Он изберет себе профессию с уверенностью, что это для него путь наименьшего со-

противления, а следовательно, и наибольшего прогресса. Он не будет задаваться честолюбивыми замыслами сверх своих сил. Он научится приспособляться к окружающим обстоятельствам и производить свою работу с наименьшей затратой и потерей сил. Он будет знать, когда принять меры против болезней, несчастных случаев и смерти. Он не станет помещать капитал в предприятие, не приносящее дохода. С самого начала он будет знать все обстоятельства своей смерти. Если все это, вместе взятое, и не обеспечит ему блестящего успеха в жизни, то, во всяком случае, наверно избавит его от многих промахов. Он найдет причины необъяснимых доселе явлений и будет удовлетворен сознанием, что, работая над изучением высших потенциалов в своем собственном гороскопе, основные проблемы жизни ему не подвластны и для него неразрешимы. И, наконец, когда настанет время вбросить «свою земную оболочку», это не застанет его врасплох, и он будет знать, что такова воля небес, predeterminedенная с момента его рождения. Правильно примененная Астрология не может не усовершенствовать человека, который серьезно ее изучает, делает его более полезным для других, а в силу этого — и для всего человечества.

Но для того, чтобы сделаться хорошим астрологом, следует терпеливо учиться в течение нескольких лет, проверяя каждое правило, данное в книгах, на своем и на чужих гороскопах. Нужно быть в состоянии построить фигуру Небес с математической точностью на каждое данное время и для каждого места, установить направления, с помощью сферических и тригонометрических таблиц, и иметь основательные познания о движениях и периодах обращения различных планет. Когда, таким образом, начавший изучение убедится, что Астрология — наука, дающая положительные результаты, что может быть доказано при всяких обстоятельствах, то он не должен злоупотреблять ею. Слу-

чайно он может натолкнуться на человека, не верящего во влияние звезд на человеческие дела. Бесполезно стараться разубеждать такого человека, в этом случае лучше всего прямо обратиться к фактам.

Выберите предпочтительно такое время, когда воздействия направлений могут сильнее подействовать на скептика, определите событие, сделайте точное вычисление времени, когда оно должно произойти, занесите его на бумагу и запечатайте все в конверт, не давая предсказания для прочтения вашему здравомыслящему скептику. Человек, сильно и неожиданно пострадавший, обыкновенно легко поддается убеждению, особенно, если ему доказать, что время и даже характер его несчастья были предсказаны заранее.

Обладая здравым рассудком, он, вероятно, подумает, что астролог мог бы избавить его от последствий его недальновидности, что, несомненно, и случилось бы, если бы астролог мог с самого начала руководить событиями, но нельзя требовать от простого смертного, чтобы он остановил на полпути те влияния, которые уже начали оказывать свое воздействие и должны принести неизбежные результаты.

Есть вещи, которые не может предсказать даже самый искусный дедуктивный ум, и такие случаи должен утилизировать астролог, чтобы убедить других в правильности своей науки. Человек, стоя на пороге своего Дома, не может судить о несчастье, которое ожидает его на улице, иначе он принял бы меры, чтобы избежать его. Не все люди подвергаются таким случайностям, но у всех умирают близкие им люди, все теряют здоровье, страдают от болезней и терпят превратности судьбы. Этим и должен пользоваться астролог, желающий привлечь к себе новых сторонников. Однако, для убеждения не требуется обязательно, чтобы события касались непременно будущего; если можно доказать с

помощью математических вычислений возможность точного определения прошлых событий, то всякий убедится, что никто не может помешать распространить такие вычисления и на будущее время. А раз убедившись в верности таких предсказаний, всякий практический человек не замедлит воспользоваться им для своей пользы.

Но Астрология не исчерпывается изучением индивидуальных гороскопов, потому что имеются еще и другие отделы этой обширной науки. Влияние планет на погоду, как она воплощена в астрометеорологии; возвышение и падение государств, политические перевороты, войны, революции, эпидемии, определяемые Государственной Астрологией, известной народам Востока; происхождение приливов и отливов и прочие подобные феномены, все составляют отрасли Практической Астрологии.

Бесполезно перечислять здесь все многочисленные и поразительно точные предсказания, которые были сделаны современными представителями этой науки, но надо заметить, что авторы этих предсказаний тем более достойны почета, что вышеупомянутые отделы Астрологии далеко не находятся на той степени развития, как отдел, касающийся предсказаний по звездам при рождении, краткому обзору которого посвящен настоящий труд. В древности астрологические предсказания распространялись на события государственного значения, и в странах Востока и по сие время хранятся втайне знания, переданные по традиции, о которых мы догадываемся лишь по предсказаниям, появляющимся от времени до времени по некоторым вопросам.

Предрассудки и невежество — близнецы, препятствующие процессу ныне, как и прежде. Шаг за шагом их оттесняли свет Разума и стрелы Истины. Мир старался восстановить свое древнее наследие. Для того чтобы ныне восстановить несомненную правильность выводов Астрологии как науки, требуется беспристрастное и точное

исследование ее методов и принципов учеными. Не потому, что Истина нуждается в подтверждении современных научных авторитетов, особенно принимая во внимание всю непрочность научных теорий, претерпевающих коренные изменения с открытием каждого нового факта, но просто в силу того, что ученым принадлежит неоспоримое право оспаривать притязания Астрологии на зачисление ее в разряд наук; современные научные авторитеты стяжали себе это право потому, что некоторые из них выступили в печати, отрицая право Астрологии быть зачисленной в разряд наук, не приводя при этом никаких данных в подтверждение своих доводов, что не говорит в пользу авторов и не способствует восстановлению Истины.

## Глава 5

# ПРИМЕР ИЗ ЖИЗНИ ИЗВЕСТНОГО АНГЛИЙСКОГО ОБЩЕСТВЕННОГО ДЕЯТЕЛЯ

Для иллюстрации изложенных принципов возьмем гороскоп м-ра Джозефа Чемберлена, родившегося 8 июля 1836 года в местечке Хайбери в 2 часа 30 минут пополуночи. Вычислениями точное время было установлено в 2 часа 36 минут пополуночи. Ниже приводим фигуру гороскопа на это время:

Меридиан в Прямом Восхождении в полдень 7 июля 1836 года	7 ч. 01 м. 58 с.
Плюс время от полдня до момента рождения	14 ч. 36 м. 00 с.
Ускорение по 10 сек. на 14 ч. 36 мин.	2 м. 25 с.
<hr/>	
Меридиан в Прямом Восхождении в момент рождения	21 ч. 40 м. 23 с.

### Показания гороскопа о телосложении

Чемберлен родился под знаком Близнецов с Меркурием, восходящим в знаке Рака; Солнце находилось близ



соединения с Юпитером в 60-ти градусном аспекте с Луной; все это доказывает, что бывший министр колоний отличается могучей организацией.

Шестидесятиградусный аспект служит показателем скорого выздоровления от болезней. Квадратный аспект Марса, хотя и указывает на расположение к подагрическим заболеваниям рук и ног, но в то же время способствует жизненной энергии, необходимой для выздоровления; тот же аспект служит указателем возможности несчастных случаев и ран на правом плече или ключице.



Рис. 14. Гороскоп Дж. Чемберлена (объяснения в тексте)

Восходящий знак придает нервную энергию и огромную трудоспособность, обусловливаемую подъемом нервных сил при здоровом организме. Единственное наследственное предрасположение, показателем которого служит Марс, есть лихорадка и подагрические заболевания в силу скопления кислот в организме.

## **Здоровье**

Луна занимает солидное положение в знаке Тельца, но не особенно благоприятно помещена в двенадцатом Доме. Кроме того, находится под квадратным аспектом Нептуна и Венеры из неподвижных знаков. Это указывает на расстройство сердечных отправления и системы выводных протоков, а также горла. С другой стороны влияют хорошие аспекты Солнца, Юпитера и Урана, противодействующие неблагоприятным влияниям, отчего можно заключить о малой восприимчивости к разного рода заболеваниям и быстром выздоровлении.

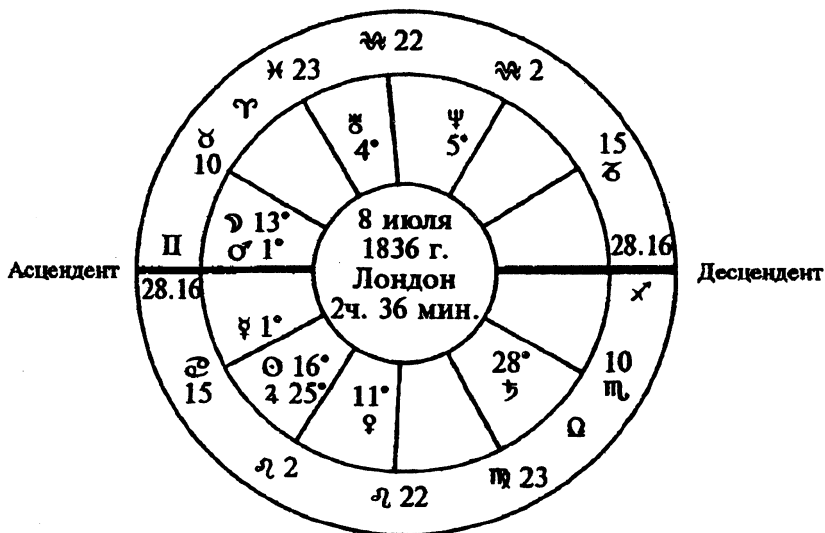
## **Характер и склонности**

Нахождение большинства планет в кардинальных знаках при трех планетах (включая Луну) в неподвижных знаках указывает на характер энергичный, самолюбивый, деятельный, быстро схватывающий, изобретательный, живой и настойчивый, способный пробить себе дорогу в жизни и бороться с препятствиями, готовый не останавливаться перед предрассудками и слабостями окружающих, одаренный духом исследования, резкими приемами и склонный стремиться к достижению намеченной им цели, не считаясь с чужими чувствами и мнениями.

Достижению намеченной цели значительно способствуют присущее ему терпение, методичность, осторожность и бдительность. Трудолюбивый и твердый, по временам упрямый, систематичный и самоуверенный, он может долго выжидать подходящего случая и внезапно добиться своего, умело воспользоваться обстоятельствами. Ему недостает мягкости, умения применяться к обстоятельствам и способности входить в чувства других. Он слишком честолюбив, чтобы быть замкнутым, но слишком стремителен, чтобы быть симпатичным.

Восхождение Меркурия в треугольном аспекте к Сатурну и Урану указывает на значительные умственные спо-

способности, умение охватить сразу много фактов, сообразительный и деловой ум, некоторую оригинальность, склонность к зодчеству, умение комбинировать факты и цифры, терпение, осторожность и умение хранить тайны, недостаток воображения и узость симпатий; его методы и действия сообразуются с действительными фактами и отличаются математической точностью. Он довольствуется мелкой рыбицей, выпадающей на его долю, а больших рыб предоставляет тем, у кого на ловлю их хватает досуга.

Квадратура Марса к Урану указывает на внезапные взрывы гнева и значительную раздражительность, но на характер этот трудно воздействовать, так как он мало чувствителен. Тем не менее, он обладает в значительной степени способностью к вдохновению, а присутствие Нептуна в девятом Доме в третьем аспекте к восходящему Меркурию указывает на изобретательный ум и на большую дальновидность. Венера в третьем Доме означает артистические вкусы и понимание искусства, любовь к цветам, блеску и т.д. Но над всем преобладают два угловые воздействия Урана и Меркурия, указывающие на точный, математический, коммерческий, деловой, энергичный ум.

### **Денежные дела**

Положение Солнца в соединении с Юпитером в знаке Рака в шестидесятиградусном аспекте к Луне указывает на большое состояние и средства свыше потребностей. Следует заметить, что знак Рака, который в данном гороскопе включает Солнце, Юпитер и Меркурий, считается знаком, управляющим Южной Африкой, с каковой колонией была тесно связана судьба м-ра Чемберлена. (Достоин внимания то, что как Сесил Роде, так и Барней Барнато родились того же 5-го июля, причем Солнце находилось в 14-м градусе Рака. В гороскопе Родса Солнце находилось в соединении с Луной и Венерой, под 60-градусном

аспектом к Урану и под треугольным к» Нептуну, между тем, как в гороскопе Барнато Солнце находилось под треугольным аспектом к Юпитеру). Что касается гороскопа Чемберлена, то Юпитер, указывающий на обогащение во втором Доме, служит также управителем 7-го, и следствием этого был замечательный финансовый успех, сопровождавший все компании и товарищества, основанные Чемберленом. При дальнейшем рассмотрении гороскопа видим, что Луна находится под хорошим аспектом Солнца во втором Доме, что указывает на желательность с финансовой точки зрения вступать в компании, в которых участвует Чемберлен.

### **Общественное положение**

Все планеты, за исключением Нептуна и Сатурна, находятся в восточной части неба; это одно уже указывает на человека, ревниво оберегающего свою независимость, любящего почести, кандидата на ответственный пост.

Уран на середине неба близ Меридиана указывает на участие в гражданских и правительственных учреждениях, деятельностью в которых Чемберлен составил себе имя; между тем, как третий аспект Меркурия в градусе Асцендента к Урану на середине неба и шестидесятиградусный аспект Луны с Ураном также указывает на большую популярность, квадратный аспект Марса к Урану из двенадцатого Дома не преминул способствовать возбуждению скрытой неприязни, тайных махинаций и враждебных заговоров, имеющих целью низвергнуть престиж Чемберлена. Когда же достигнуть этого не удалось, то вражда против Чемберлена выразилась в злобном порицании его образа действий и жестокой вражде. Но все, уяснившие себе положения планет в гороскопе, сохранят уверенность в умении Чемберлена постоять за себя и восторжествовать над своими врагами.

Следует отметить, что направление градуса Асцендента к месту Урана в гороскопе совпадает с возрастом Чемберлена в момент начала военных действий в Южной Африке, между тем, как направление Зенита к противоположному ему Сатурну совпадает с развитием Бурской войны. Если бы позволяло время и объем настоящего труда, можно было бы привести длинный список направляющих дуг, соответствующих периодам знаменательных событий в жизни Чемберлена.

### **Брак**

М-р Чемберлен был женат три раза. При рассмотрении его гороскопа усматривается, что не только на границе седьмого Дома находится двойной знак, но Луна также относится к Солнцу и Юпитеру в знаке Рака, (см. часть III, главу 8). Так как Луна находится в благоприятном аспекте, как с Солнцем, так и с Юпитером, супружество должно быть счастливым и согласным. Хорошо известно, что с точки зрения света, женитьба Чемберлена была весьма выгодная. В данном случае можно, пожалуй, заметить, что не трудно предсказать события после того, как они совершились, однако, те положения, на которых основываются высказанные здесь суждения, легко найти в «Тетрабилосе». Птолемея, написанном во втором столетии до Рождения Христа, эти положения были испытаны астрологами в течение семнадцати последующих веков. Аспекты Сатурна с Юпитером, управителю седьмого Дома, и квадратура Луны с Венерой были причиной последующих печальных событий в супружеской жизни Чемберлена.

### **Потомство**

Положение Сатурна в пятом Доме и дурное влияние Нептуна и Луны на Венеру служат достаточным указанием на малочисленность семейства, так как Венера вместе с

Меркурием управляют пятым Домом, между тем как Сатурн находится в пятом Доме и управляет восьмым Домом. То же положение планет и такие аспекты угрожают вовсе прекратить потомство. Положение Меркурия, совместного управителя пятым Домом, в знаке Рака, и как раз на точке восхождения, обещает почести и отличия старшему сыну Чемберлена.

### **Путешествия**

Луна и Марс в гороскопе находятся в упадке, а Меркурий, крылатый посланец (символ коммерческого мореплавания), на восхождении. Это указывает на путешествия, перемены и перемещения. Но так как неподвижные знаки находятся на вершинах третьего и девятого Домов, а Луна находится также в неподвижном знаке, то это объясняет краткость путешествий. Знаки Рака и Льва под хорошими влияниями, Солнце под хорошими аспектами в знаке Рака, а Луна в знаке Тельца указывает на то, что предприятия Чемберлена будут пользоваться наибольшим успехом во Франции, Южной Африке, Голландии, Шотландии и Ирландии, и едва ли есть необходимость давать более подробный перечень местностей, в виду общих указаний гороскопа на огромный успех.

### **Друзья и враги**

Бисмарк хвастался тем, что он «наиболее ненавидимый человек во всей Европе», и, разумеется, было бы странно, если бы м-р Чемберлен мог прожить свою жизнь и достичь такого выдающегося положения, не возбудив ни зависти, ни злобы со стороны многих. Однако, во всем гороскопе имеются всего лишь два аспекта, указывающие на какие бы то ни было неприятности по этому поводу. Таким указанием служит Нептун, дурно действующий на Луну, Венеру, Марс, так же влияющий на Уран на середине неба и на Солнце во втором Доме.

Обращаясь к Эклиптике, мы находим, что эти указания соответствуют положению Солнца на 24 мая и на 26 января, и желающим предоставляется найти в альманахе лиц (разумеется известных), которые могли бы подойти к данному случаю.

Что касается друзей, то в них не было недостатка у Чемберлена. Пока Луна находится в 60-ти градусном аспекте к Солнцу и Юпитеру, управителю одиннадцатого Дома, который в свою очередь находится в столь же благоприятном аспекте с Луной, — Чемберлен может рассчитывать на сильную поддержку, и единственным неблагоприятным признаком является Марс, частичный управитель одиннадцатого Дома, занимающий двенадцатый Дом в квадратном аспекте с Ураном на Меридиане. Это можно объяснить так: некоторые его друзья сделаются врагами и будут безуспешно пытаться повредить ему. Почему же безрезультатно? Потому что Меркурий, управитель градуса Асцендента и главный Сигнификатор в гороскопе Чемберлена, находится под хорошими аспектами, между тем, как Марс чрезвычайно слаб, и на него дурно влияет Уран, стоящий выше его.

# ЗАКЛЮЧЕНИЕ

Не следует, однако, предполагать, что своим общественным положением и славой в области политики, Чемберлен обязан был исключительно благоприятному расположению главных планет в его гороскопе. Представляющийся случай не всегда служит гарантией успеха. Многое зависит от умения воспользоваться таким случаем, и только человек, отличающийся особым трудолюбием, твердостью и решимостью мог завоевать себе такое положение, а для того, чтобы удержать его за собой, несмотря на всю настойчивость противников, требовалось проявить недюжинные способности.

Люди, придающие значение совпадениям, не будут удивлены, узнавши, что «мерк» (Merc), корень слова Меркурий, означает торговлю, и что планета Меркурий восходит в гороскопе Чемберлена, который выдвинулся, управляя Министерством Торговли. Желющие вникнуть глубже в причину явлений, хорошо сделают, если проследят транзиты самых важных планет этого гороскопа через места Сигнификторов, Солнца, Луны, Меридиана и градуса Асцендента в решительные моменты жизни бывшего Министра Колоний. Читатель может также сам вычислить важнейшие дуги направлений, если чтение настоящей книги возбудило его интерес настолько, что ему желательно проверить притязания Астрологии.

Что касается *modus operandi*, т.е. способа воздействия планет на человека, то автор настоящего труда считает, что мозговые клеточки заполнены веществом настолько



чувствительным, что оно отзывается на малейшие вибрации эфира, производимые планетами; что электростатические условия земной атмосферы в момент рождения обуславливают особый характер колебаний, с которыми мозг данного лица настроен в унисон и, если бы позволяло время, то можно было бы тотчас привести сотни примеров, показывающих, что когда на небесном своде появляются планеты в тех же положениях или аспектах, в каких они находились в момент рождения, то индивидуум немедленно отзывается на вызванное таким образом колебание эфира, действуя сообразно со свойствами планет, находящихся на небесном своде.

# ОГЛАВЛЕНИЕ

<b>Предисловие к современному изданию</b> .....	3
<b>Предисловие</b> .....	6

## ЧАСТЬ I

### Азбука небес

Глава 1. Планеты, их свойства и различные типы .....	10
Глава 2. Знаки Зодиака. Стихия. Темпераменты. Дома или обители планет .....	20
Глава 3. Небесные Дома .....	26
Глава 4. Астрономические аспекты. Сигнификаторы или показатели .....	29

## ЧАСТЬ II

### Построение гороскопа

Глава 1. Эфемериды и их применение .....	33
Глава 2. О построении фигуры небесного свода .....	36
Глава 3. Таблицы Домов. Способ построения четырехугольного гороскопа .....	40
Глава 4. Движение планет. Таблицы движения планет ...	43
Глава 5. Таблица затмений .....	47

## ЧАСТЬ III

### Как толковать гороскоп

Глава 1. Планеты в различных Домах .....	50
Глава 2. Телосложение .....	53
Глава 3. Здоровье и болезни .....	55
Глава 4. Как распознавать характер и склонности данного лица в гороскопе. Умственные и мозговые расстройства .....	58
Глава 5. Денежные дела. Линия наименьшего сопротивления .....	63

Глава 6. Об общественном положении .....	68
Глава 7. Выбор профессии .....	71
Глава 8. О браке .....	75
Глава 9. Указание на потомство .....	79
Глава 10. Путешествия и поездки .....	82
Глава 11. Друзья и враги .....	85
Глава 12. Конец жизни .....	88

## ЧАСТЬ IV

### Светила во время движения

Глава 1. Измерение времени .....	91
Глава 2. Влияние планет, находящихся в транзите. О затмениях. Новолуния .....	98
Глава 3. Как суммировать гороскоп .....	102
Глава 4. Как сделаться хорошим астрологом .....	105
Глава 5. Пример из жизни английского общественного деятеля Чемберлена .....	111
<b>Заключение</b> .....	119

# АСТРОЛОГИЧЕСКИЕ КОМПЬЮТЕРНЫЕ ПРОГРАММЫ

Программы можно приобрести непосредственно в редакции газеты «Астролог» и журнала «Астрология» или заказать по почте - у нас более 60 программ. Вы можете приобрести следующие астрологические компьютерные программы (краткий список). **Цены** указаны соответственно: для покупки непосредственно **в редакции** / для приобретения заказом **по почте**, проживающими в России/СНГ.

## Программы для Windows 95, 98, Me, NT, 2000, XP и Vista

- |                                  |                            |
|----------------------------------|----------------------------|
| 1. Сталкер 4.0 (LPT-ключ)        | - 3700/(4000/4300) руб.    |
| 2. Сталкер 4.0 (USB-ключ)        | - 4400/(4700/5000) руб.    |
| 3. Сталкер 5.0 (LPT-ключ)        | - 4900/(5200/5500) руб.    |
| 4. Сталкер 5.0 (USB-ключ)        | - 5600/(5900/6200) руб.    |
| 5. Сталкер 6.0 (LPT-ключ)        | - 6100/(6400/6700) руб.    |
| 6. Сталкер 6.0 (USB-ключ)        | - 6800/(7100/7400) руб.    |
| 7. Timing Solution (USB-ключ)    | - 16000/(16300/16600) руб. |
| 8. STAR 5.1                      | - 3600/(3900/4200) руб.    |
| 9. URANUS 9.5.0                  | - 5000/(5300/5600) руб.    |
| 10. ALMAGEST 9.0 Plus (USB-ключ) | - 5200/(5500/5800) руб.    |
| 11. ZET 8 Geo                    | - 6400/(6700/7000) руб.    |
| 12. ZET 9 Geo                    | - 7500/(7800/8100) руб.    |
| 13. Sotis 2.12 (USB-ключ)        | - 3200/(3500/3800) руб.    |
| 14. Сталкер для КПК 3 версия     | - 4000/(4300/4600) руб.    |

Все программы поставляются в форме «КАК ЕСТЬ», в соответствии с принципом «ASIS», общепринятым в международной компьютерной практике. Это означает, что за проблемы, возникающие в процессе их эксплуатации (в том числе: проблемы совместимости с другими программными пакетами и драйверами, с нестандартностью конфигурации компьютеров, с неполной совместимостью компьютеров пользователя с IBM AT, а также за проблемы, возникающие из-за неоднозначного толкования документации и неумелого пользования), разработчик и распространитель ответственности не несут. *Все астрологические компьютерные программы рассчитаны на профессиональных астрологов, знакомых с устройством и принципами работы компьютера, OS и прикладных программ на уровне пользователя!*

**Для получения программы по почте необходимо** оплатить в адрес редакции телеграфным переводом стоимость выбранной Вами программы и четко указать: за что переведены деньги и свой почтовый адрес, куда отправлять заказ.

**Справки** по тел.: 8-499-151-84-10, 8-499-151-85-10,

e-mail: [astrologia@inbox.ru](mailto:astrologia@inbox.ru) или на сайте: [www.astro-logia.ru](http://www.astro-logia.ru).

**Адрес для переписки и заказа программ по почте:**

119048, г. Москва, а/я 151, Копылову Владимиру Михайловичу.

# Очные курсы по астрологии, картам ТАРО и эзотерике

В помещении редакции газеты «АСТРОЛОГ» и журнала «АСТРОЛОГИЯ» регулярно проходят занятия, мастер-классы, консультации и встречи с ведущими российскими и зарубежными астрологами, тарологами и эзотериками.

В течение учебного года постоянно проводятся занятия в Школе астрологии и Университете повышения квалификации по различным специализациям.

По приглашению организаций или заинтересованных групп слушателей наши преподаватели могут приехать в Ваш город для проведения выездных занятий.

Адрес редакции: г. Москва, Ленинградский пр-т, д. 62  
Проезд до ст. метро "Аэропорт". Тел.: 8-499-151-84-10.

---

---

## Сертификация астрологов и мантиков

Российское астрологическое общество, редакция газеты «АСТРОЛОГ» и журнала «АСТРОЛОГИЯ» и Университет повышения квалификации осуществляют сертификацию астрологов и мантиков с выдачей Дипломов Бакалавра, Магистра и Доктора после защиты соответствующей дипломной работы или представления других материалов, подтверждающих профессиональную квалификацию соискателя.

Адрес для переписки: 119048, г. Москва, а/я 151

Справки по:

тел./факс: 8-499-151-85-10, 8-499-151-84-10,

E-mail: [astrologia@inbox.ru](mailto:astrologia@inbox.ru)

или на нашем сайте: [www.astro-logia.ru](http://www.astro-logia.ru)

# ВСЕ О КНИГАХ

У нас в редакции  
газеты «Астролог» и журнала «Астрология»  
самый большой в России и СНГ выбор книг по:  
**астрологии,**

ТАРО,	рунам,
гаданиям,	нумерологии,
эзотерике,	магии,
оккультизму,	целительству,
биокакации,	фэн шуй

и различным духовным направлениям.

*Книги Вы можете не только купить у нас непосредственно в редакции, но и заказать по почте.*

**Справки о наличии книг Вы можете получить по:**  
тел./факс: **8-499-151-85-10, 8-499-151-85-10,**  
**E-mail: astrologia@inbox.ru**  
**или на нашем сайте: www.astro-logia.ru**

Можно заказать каталог книг по почте, прислав письмо с конвертом, маркой и обратным адресом в адрес редакции:  
**119048, г. Москва, а/я 151.**

После получения редакцией газеты «Астролог» и журнала «Астрология» оплаты почтовым или телеграфным переводом мы вышлем заказанные Вами книги.

**У нас есть особые предложения для:**

оптовиков,  
авторов,  
соиздателей.

# АСТРОЛОГИЯ В ВАШЕМ ДОМЕ

Газету “Астролог” и журнал “Астрология” можно выписать на любой период и по любой приемлемой схеме и самостоятельно дома осваивать одну из древнейших и замечательнейших наук.

## **На газету “Астролог” и журнал “Астрология”**

### **Можно подписаться по каталогу “Роспечать”:**

Научно-популярная газета “Астролог” освещает все проблемы астрологии, эзотерики и целительства и выходит 1 раз в месяц с 1991 года (6 раз в полгода) регулярно в конце каждого месяца.

**Индекс по каталогу “Роспечати” — 50076**

**Для годовой подписки — 32628**

Журнал “Астрология” выходит с 1997 года 1 раз в квартал и охватывает все направления астрологии, а его объем позволяет досконально рассмотреть и раскрыть любую тему! Журнал “Астрология” — это астрология от А до Я!

**Индекс по каталогу “Роспечати” — 71726**

**Для годовой подписки — 45940**

### **Можно оформить адресную подписку через редакцию:**

На наши издания можно подписаться в редакции. Очередные номера в этом случае Вы будете получать **по почте в конвертах**.

Стоимость подписки **на 2010 г. на газету “Астролог”** для России/СНГ на 1 номер — 50/65 руб., на полгода (6 номеров) — 300/390 руб., на год — 600/780 руб.

Стоимость подписки **на 2010 г. на журнал “Астрологию”** для России/СНГ: на 1 номер — 200/230 руб., на полгода (2 номера) — 400/460 руб., на год (4 номера) — 800/920 руб.

**Справки по:** тел./факс 8-499-151-85-10, 8-499-151-84-10,  
e-mail: [astrologia@inbox.ru](mailto:astrologia@inbox.ru) или на нашем сайте: [www.astro-logia.ru](http://www.astro-logia.ru).

*Вы можете также заказать любой из пропущенных или не полученных в свое время номеров газеты “Астролог” или журнала “Астрология”.*

Деньги за подписку надо перечислять **по адресу редакции: 119048, г.Москва, а/я 151 Копылову В.М.** почтовым переводом, в котором *разборчиво и подробно* указать свой адрес, и за что переведены деньги.

**Можно оформить адресную подписку по “Объединенному каталогу”** Департамента почтовой связи Министерства связи Российской Федерации:

**Для подписки на газету “Астролог” индекс — 42488.**

**Для подписки на журнал “Астрология” индекс — 42489.**

# ЗАОЧНАЯ ШКОЛА АСТРОЛОГИИ

Продолжается и постоянно ведется набор учащихся в ЗАОЧНУЮ ШКОЛУ АСТРОЛОГИИ (ЗША) для начинающих и спецкурсы для уже освоивших основы астрологии.

Занятия строго индивидуальны и строго последовательны. Вы получаете по почте подбор материалов по очередной теме (иллюстрированный текст, таблицы, формулы), выполняете контрольные задания, при желании задаете свои вопросы, после чего получаете либо ЗАЧЕТ и материалы следующего оплаченного Вами семинара, либо разбор допущенных ошибок, рекомендации и новые вопросы, а возможно, — и интересующие Вас дополнительные материалы.

Вы платите не только за высылаемые Вам тексты, но и за всю индивидуальную работу с Вами по текущей теме, независимо от объема корреспонденции. Как только от Вас поступает денежный перевод, Вам высылаются исходные материалы. Проплата вперед **не обязывает** ЗША высылать очередную тему без ЗАЧЕТА по предыдущей.

**Критерием оценки работы слушателя является качество усвоения материала**, четкое и грамотное выполнение домашних заданий, активизация творческого воображения и оригинальность подхода к теме семинара.

*Начало занятий на курсах и сроки их окончания не регламентированы — это очень удобно для самостоятельных занятий.*

## **«ОСНОВЫ АСТРОЛОГИИ» для начинающих.**

Пройдя этот курс, Вы сможете легко получить ученую степень Бакалавра по специализации «Общая астрология». Особо успевающие степень Бакалавра получают автоматически: им после успешного выполнения последнего семинара и курсовой работы будет выслан соответствующий Диплом.

Стоимость одного семинара (т.е. разбор очередной темы, что приравнивается к месяцу очных занятий) — 700/900 руб. для России/СНГ.

**Для поступления в заочную школу необходимо прислать в адрес редакции 119048, г. Москва, а/я 151 Копылову В.М.:**

- заявление в произвольной форме с указанием своих данных, Ф.И.О. и почтового адреса для переписки;
- почтовый перевод в оплату за 1 (или больше) семинар;
- две фотографии 3 x 4.



# Нас можно найти по адресу:

Москва, Ленинградский пр-т, 62

Проезд до ст. метро "Аэропорт". Далее по схеме.



**СЕФАРИАЛ. Астрология. Как составить и истолковать свой собственный гороскоп.** Пер. с англ. А.В. Трояновского. — М.: КОНЕК-М, 2010. — 128 с.

ISBN 978-5-901889-34-7

Макет, оформление, составление *В. Копылова*

ИД № 05320 от 09.07.2001 г.

Подписано в печать 08.12.2009. Формат 60×84 1/16.  
Объем 8 п.л. Печать офсетная. Гарнитура Таймс.  
Бумага офсетная № 1. Тираж 1000 экз. Заказ № 6670.  
Цена договорная. Москва. КОНЕК-М. 2010 г.

119048, г. Москва, а/я 151

Отпечатано в соответствии с качеством предоставленных диапозитивов  
в ФГУП «Производственно-издательский комбинат ВИНТИ»  
140010, г. Люберцы Московской обл., Октябрьский пр-т, 403  
Тел. 554-21-86

Ежемесячный научно-популярный бюллетень



подписной индекс 50076

и

Ежеквартальный журнал «АСТРОЛОГИЯ»

подписной индекс 71726

**В ПОМЕЩЕНИИ РЕДАКЦИИ** (ст. метро “Аэропорт”)

Вы можете приобрести или получить:

\* Книги, карты ТАРО, руны, амулеты, талисманы, маятники, рамки, аудиокассеты, СД-диски и многое другое по астрологии, оккультизму, эзотерике.

\* Огромный выбор компьютерных астрологических и астрономических программ на любой вкус и уровень подготовки.

\* Обучение астрологии, мантике (карты Таро, руны, ицзин и др.), магии — очно (в Москве и на местах) и заочно по почте.

\* Консультации специалистов Российского Астрологического Общества — а это:

- анализ и обсуждение того, что было;

- обзор и синтез того, что есть;

- прогнозы по всем сферам жизни (бизнес,

здоровье, семья и др.) и рекомендации по оптимальному решению проблем, которые могут быть.

**Гороскоп от «АСТРОЛОГА» —  
подарок на всю жизнь!**

Адрес для переписки: 119048, г.Москва, а/я 151

тел./факс: 8-499-151-85-10, 8-499-151-84-10

сайт: [www.astro-logia.ru](http://www.astro-logia.ru)

