

РЕМЕСЛО
И РУКОДЕЛИЕ

1000

М. СИНЕГЛАЗОВА

МЕЛОЧЕИ ИЗ КОЖИ

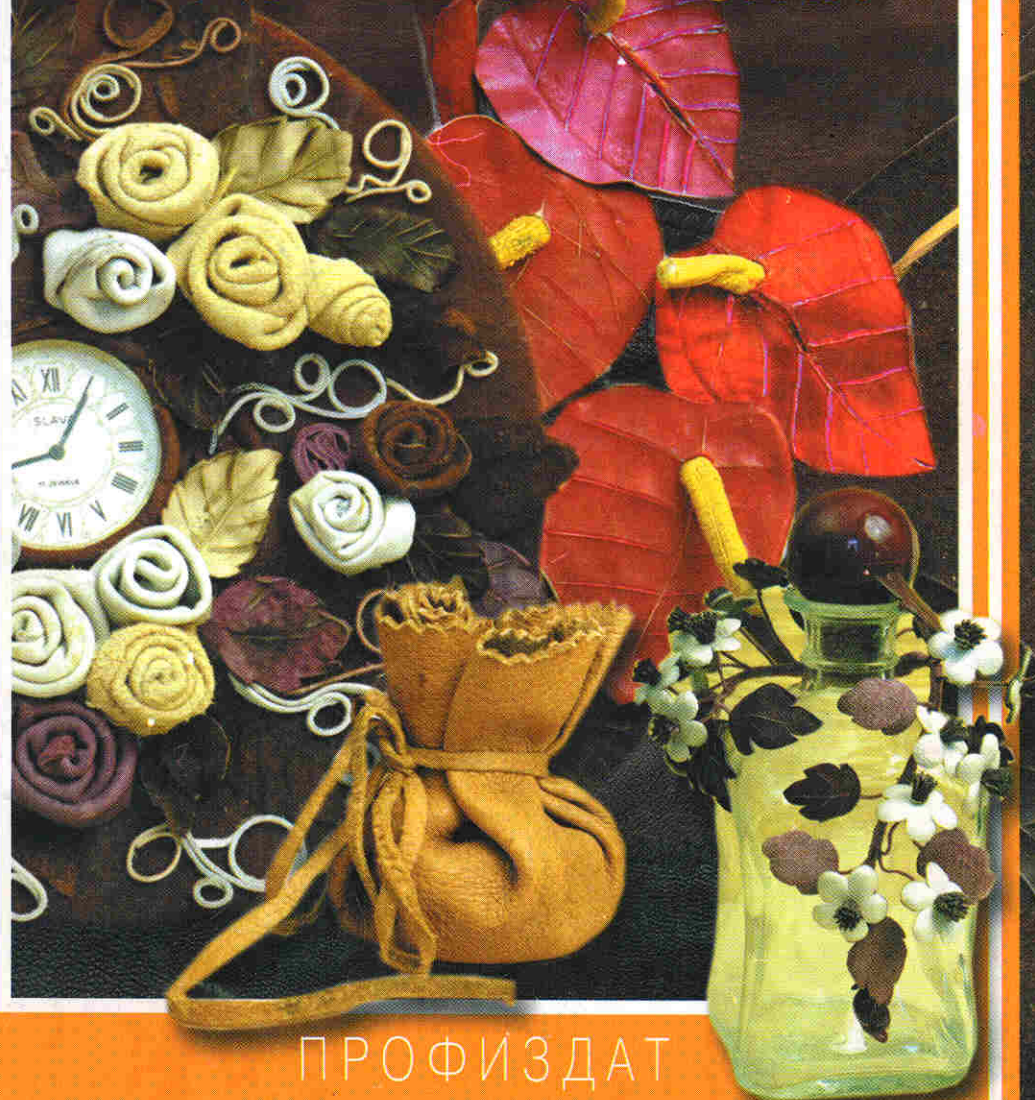

ПРОФИЗДАТ

1

История кожаных изделий

Кожа – один из древнейших материалов, используемых людьми. Древний человек шил из нее незамысловатые одежды, делал силки, ремни, сумки, обувь... Несмотря на сугубую утилитарность изделий, уже тогда люди стремились украсить их.

Кожа не так долговечна, как металл, поэтому до нас практически не дошли самые древние образцы. Но некоторое представление о них мы можем составить, рассматривая изделия народов, которые еще не так давно вели такой же образ жизни, как и далекие предки.

Практически все предметы обихода изготавливали из кожи индейцы Северной Америки. Несмотря на примитивные орудия обработки, они умели сделать и крепкое покрытие для щита или жилища, и прочную обувь, не боящуюся ни дождя, ни снега, и мягкие, тонкие мокасины из замши. Изделия украшали бахромой разной длины, вышивкой из кожаных ремешков, крашеными иглами дикобраза (позднее – бисером), апп-

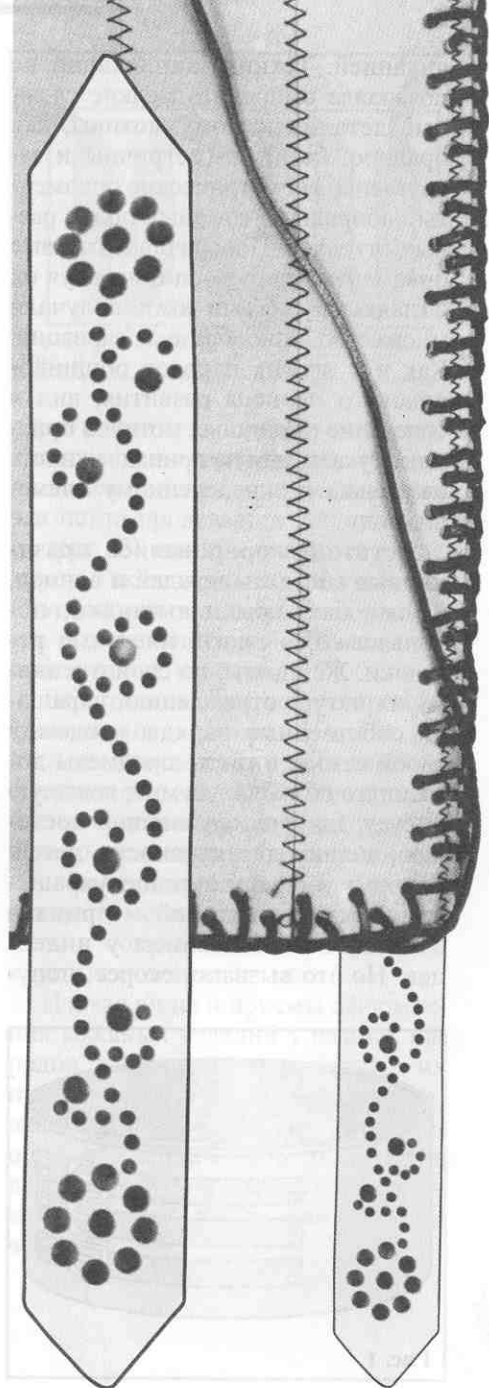

ликацией. Техника аппликации не позволяла выполнять мелкие сложные детали, поэтому мотивы, как правило, были симметричны и закруглены. Геометрические орнаменты набирали из кожаных полос разных оттенков. Поворачивая готовые орнаменты вокруг оси и чередуя их с гладкими кусками кожи, получали множество разнообразных вариаций. Как и у других народов общинно-родового периода развития, вид и сочетание различных мотивов орнамента указывали на принадлежность владельца к определенному племени, роду.

Богато декорировались праздничные костюмы вождей и воинов. Кроме бахромы и вышивки, использовались кисти, плетеные ремешки. Женщины, по свойственному их натуре стремлению, украшали собственные наряды и одежду своей семьи, а также предметы домашнего обихода – сумки, кожаную посуду, шкуры, служившие постелью, мешки для переноски детей. Бахрому – традиционное украшение кожаных изделий – принято считать заимствованием у индейцев. Но это вызвано, скорее, попу-

лярностью фильмов об индейцах. На самом деле такой вид украшения встречается в кожаных изделиях у народов разных континентов. Именно бахромой (вместе с металлическими накладками) традиционно украшают сумки, например, словаки. У многих народов Европы элементом мужского костюма издавна является широкий пояс, который застегивается с помощью нескольких (чаще всего трех) узких ремешков. Дополнительно его украшали тиснением, переплетением ремешков, металлическими накладками (рис. 1).

У европейских народов была также распространена простейшая кожаная обувь, напоминающая современные тапочки. Выкраивалась она вместе с подметкой из одного куска кожи и, в зависимости от выкройки передней части, имела более закрытый или открытый носок со сборками, а на ноге крепилась с помощью ремешков, перекрещивающихся вокруг икры. Такая обувь стала принадлежностью народного костюма на многие века.

Скифское искусство, настолько древнее, что сохранило для потомков главным образом лишь металлические фрагменты орнаментов, тем не менее позволяет предположить, что подобные орнаменты выполнялись и из кожи. Знаменитая скифская пряжка в форме оленя по лаконичности силуэта и скругленности контура напоминает аппликацию индейцев. Возможно, украшения такой формы носили не только вожди, однако простые воины довольствовались более дешевым и доступным материалом.



Рис. 1

Особое внимание стоит уделить изделиям из кожи у народов Севера. Их обособленность и специфические условия существования привели к тому, что традиционное народное искусство сохранилось практически в нетронутом виде до сих пор. Мы можем не только предполагать, какие приемы использовали мастера, но и непосредственно наблюдать, как изготавливается то или иное произведение декоративно-прикладного искусства. Так, широко применяется аппликация, причем часто рисунок прорезают через два слоя кожи разного цвета, а потом детали разных цветов меняют местами. Получается светлый рисунок на темном фоне либо темный на светлом. Геометрические орнаменты собираются из треугольников, ромбов, квадратов, прямоугольников контрастных цветов. Такими полосами украшают низ одежды.

Иногда рисунок из черных и белых квадратов готовится иначе: на кожаной полосе на равном расстоянии друг от друга делают вертикальные разрезы и через них продевают полоски кожи контрастного цвета — продевают так, чтобы первая полоса закрывала сверху, например, нечетные вертикальные полосы, а вторая — четные. Прием сходен со штопкой. По-разному переплетая кожаные полосы в вертикальных прорезах, мастера выработали много новых интересных приемов. Например, кожаная полоска выходит

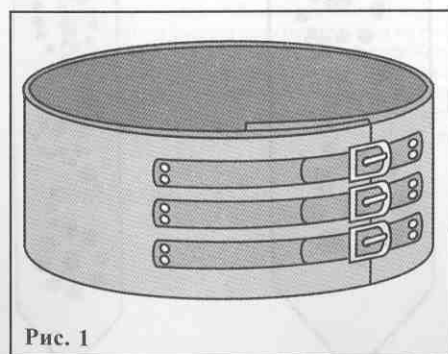
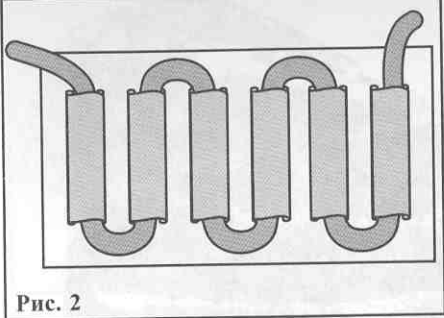

через прорезы то на лицевую поверхность, то на изнаночную, образуя на лицевой невысокие петли; через эти петли продевается другая полоса (рис. 2) или две навстречу друг другу. Таких вариантов множество. С этими приемами более подробно мы познакомимся при выполнении собственных изделий.

Вместо кожаных полос, пропускаемых через прорезы, часто использовались пучки длинного и блестящего подшейного волоса оленя. В этом случае его дополнительно пришивали к основной полосе мелкими стежками. Прием, который можно широко использовать в современных изделиях, — круглых розетках из меха.

Изучая виды и приемы оформления кожаных изделий у разных народов, творчески перерабатывая их или просто совмещая в одном изделии, можно существенно разнообразить оформление предметов декоративно-прикладного искусства и изделий утилитарного назначения.

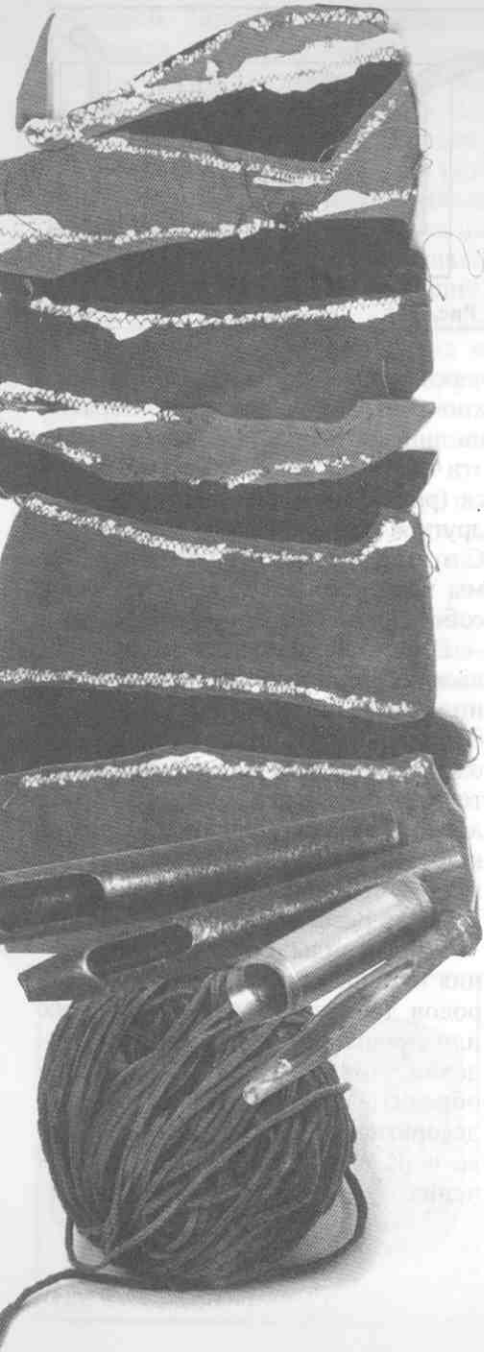

2

Материалы и инструменты. Обработка кожи

Материалом для сравнительно мелких изделий служат обрезки кожи из наборов, продающихся в магазинах «Сделай сам». Можно попробовать приобрести отходы в ателье и фирмах кожаных изделий или использовать отслужившие свой век вещи и их части – голенища сапог, сумки, перчатки, ремни. Для крупного же изделия лучше приобрести цельную кожу на рынке или в магазине.

Специалисты различают кожу по множеству параметров. Мы будем делить ее только на четыре категории: толстая (около трех миллиметров толщиной), ременная, средней толщины (1,5–2 мм) и тонкая. По степени жесткости делим ее на мягкую, средней мягкости и жесткую. Такого деления, как правило, достаточно для работы над декоративными изделиями.

Появление в продаже резаков с отламывающимися частями лезвий решило проблему заточки: такой нож

станет нашим основным инструментом. Понадобятся также ножницы трех размеров – хозяйственные (для работы с толстой и средней кожей), обычные и маникюрные (для ювелирных работ с тонкой кожей).

Наличие пробойников расширяет возможности обработки кожи. Можно приобрести специальные клещи с пробойниками разных диаметров (они очень удобны в работе и бесшумны) либо использовать заточенные металлические трубочки. В крайнем случае, для тонкой кожи, можно использовать канцелярский дырокол.

Вспомогательные инструменты найдутся в каждом доме. Это пинцет и плоскогубцы, кусачки, тонкий вязальный крючок, шило, металлическая линейка, молоток. Для работы пробойниками понадобится доска из мягкого дерева, лучше торцевой срез. Под нее во время работы подложите кусок резины, или сложенную в несколько слоев плотную ткань, или несколько толстых газет – тогда стук молотка будет менее громким. Ставьте пробойник строго вертикально, иначе один из краев отверстия не будет прорублен да и пробойник быстро затупится. Ударяйте молотком осторожно: остро заточенным пробойником от-

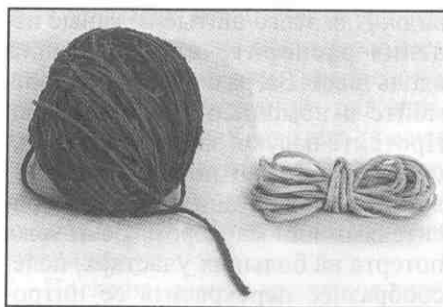

верстие в тонкой коже можно просто продавить. Для прорубания сквозных отверстий прямоугольной формы рекомендуем использовать заточенную стамеску или отвертку.

Для крепления готовых замков и швенз (крючков для сережек) используйте портновские булавки и металлические колечки. Колечки можно сделать и самим, намотав подходящую проволоку виток к витку на карандаш или на гвоздь нужного диаметра. Затем спираль снимаем с основы и отрезаем по два соседних колечка. Такие колечки можно использовать для подвешивания кулона, для создания соединительных цепочек в разных изделиях.

Для соединения кожаных деталей между собой и с другими материалами применяется клей «Момент»; для пропитки их в некоторых работах – клей ПВА.

Трафареты и линейки, с помощью которых размечаются отверстия для оплетки, изготавливаются из картона.

Обработка кожи может быть восстанавливающей и декоративной. Восстановлению подвергается в первую очередь кожа от старых изделий: ей надо вернуть «товарный

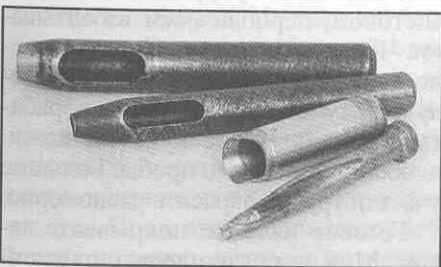

вид». Для этого шитые кожаные изделия распорите или разрежьте вдоль швов. Загрязненные места отмойте с помощью губки и мыла. Протрите насухо, закрасьте небольшие царапины и потертости. Сделать это можно анилиновыми красителями или маркером. Если кожа потерта на больших участках, целесообразнее перекрасить ее нитрокрасками для кожи или использовать в качестве лицевой ее обратную сторону (бахтарму).

Очищенную и подкрашенную кожу смажьте глицерином и помните руками, чтобы он лучше впитался. Кожу с заломами или мятую намочите, при необходимости отмойте с мылом и растяните на доске либо на фанере; закрепите края маленькими гвоздиками или кнопками-гвоздиками. Высыхая, кожа дает усадку, поэтому надо периодически перебивать гвоздики (перекалывать кнопки). Если этого не сделать, отверстия от гвоздей будут вытягиваться и по краю лоскута образуются дырки. В процессе сушки кожу рекомендуем смазывать глицерином или кремом — для большей эластичности.

Старые кошельки и портмоне надо также распороть по швам. Если они были оформлены по краю

оплеткой, постарайтесь сохранить все отверстия: они могут понадобиться при использовании кожи в новом качестве. Иногда достаточно восстановить внешний вид кожи и деталей, чтобы получить совершенно новое изделие. Детали отмывают с мылом и сушат между лоскутами сухой ткани под прессом. Ткань периодически меняют.

Крупные кожаные детали получаются из голенищей сапог. При этом распаривать шов не всегда целесообразно.

Вышедшую из моды сумку можно осовременить новыми, модными деталями и добавить другие материалы, например мех. По-иному расположив ремень на мужской сумке-визитке и добавив декоративное украшение, легко превратить ее в элегантную дамскую сумочку.

Видов декоративной обработки кожи очень много. Простейший способ — окрашивание в один или в несколько цветов, с плавными переходами или четкими границами цветных пятен.

При отсутствии специальных нитрокрасителей для кожи можно использовать самодельную краску из стержней для шариковых ручек. Стержни разных цветов нарезают, раскладывают по цветам в небольшие аптечные пузырьки и заливают ацетоном; периодически взбалтывают. Через несколько дней паста полностью растворяется в ацетоне. Полученным красителем лучше обрабатывать небольшие кусочки кожи, особенно в качестве пробы. Большие участки трудно окрасить равномерно.

Готовое изделие покрывают лаком. Можно сразу сделать цветной

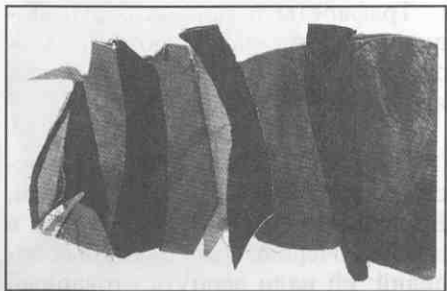

лак, добавив в бесцветный самодельный краситель. Лак не должен ложиться толстым слоем, до блеска. Последнее возможно только в декоративных изделиях, которые не будут подвергаться деформации.

Автомобильными красителями в аэрозольных упаковках можно окрашивать кожу как гладко, так и в технике трафарета. Используя традиционный трафарет, вырезают из картона или пластика фигурки и окрашивают кожу через полученные отверстия. Или наоборот, накладывают на кожаную деталь – например, на будущую серьгу – мелкие предметы четкой формы: круги, колечки, палочки. После окрашивания на серьгах появится рисунок.

Эффектно выглядит рисунок, полученный путем наложения на кожу различных растений, например листьев папоротника. Листья красиво располагают на плоскости и обрызгивают красителем, стараясь чередовать более насыщенные цветом места и менее насыщенные. Такой рисунок может украсить обложку книги, сумку.

Широко используется при оформлении кожи детский прибор для выжигания. Им можно нанести на кожу как простейшие узоры, так и сложные светотеневые композиции.

Популярно оформление в технике горячего батика. На водяной бане растапливают кусок обычной стеариновой свечи и кистью наносят на кожу рисунок. Эффектно выглядит техника «сухой кистью», когда виден след отдельных ворсинок. Для этого стеарина на кисть набирают не много. Предварительно целесообразно попрактиковаться на ненуж-

ных кусочках кожи. После нанесения стеарина кожу покрывают анилиновым красителем (продается в хозяйственных магазинах для окрашивания тканей). Краситель предварительно разводят согласно рецепту на упаковке. Также в качестве красителя можно использовать цветные чернила.

После нанесения красителя кожу просушивают. На изделии получается узор – первоначальная окраска кожи на фоне цвета красителя.

Если задуман многокрасочный узор, работа ведется в следующей последовательности:

1. Наносят узор стеарином на те участки, которые должны остаться самыми светлыми – цвета кожи.
2. Окрашивают поверхность самым светлым красителем (например, желтым) и высушивают.
3. Наносят стеарин на те места, которые останутся желтыми.
4. Окрашивают более темным красителем, учитывая смешение цветов. Например, если нанести голубой краситель поверх желтого, он станет зеленоватым. Снова высушивают.
5. Теперь на изделии виден узор из нескольких цветов – цвета кожи, желтый, зеленый. Снова наносят сте-

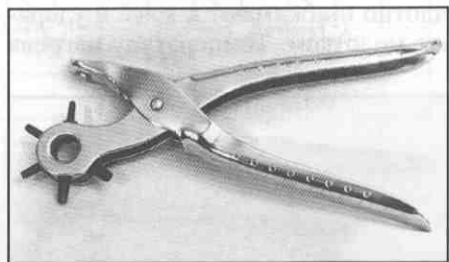

арин на те участки, которые останутся зелеными. Теперь можно покрыть изделие самым темным цветом – синим, черным, коричневым.

6. Удаляют стеарин с поверхности кожи. Там, где он лежит толстым слоем, его осторожно соскребают – так, чтобы не испортить поверхность изделия. Можно положить сверху газету и быстро провести по ней горячим утюгом. Эту процедуру повторяют несколько раз. Проглаживать надо быстро и осторожно, чтобы кожа не стянулась. Этот способ пригоден для толстой кожи и кожи средней толщины.

7. Для придания блеска поверхность кожи натирают воскодержателями пастами или бесцветным кремом для обуви.

Еще один известный прием украшения кожи – тиснение. Для этого используют специальные металлические штампы с фигурным основанием. Подобные штампы можно изготовить самостоятельно, используя гвозди и шурупы с различными шляпками. Подточив шляпку гвоздя, придают ему форму квадрата, треугольника, сердечка...

Такие штампы можно использовать для цветного и бесцветного тиснения. При бесцветном на огне нагревают фигурную часть штампа, плотно прижимают к коже и ударяют молотком. Температуру нагрева

определяют опытным путем: если она низка, тиснение получится недостаточной глубины, а если слишком высока, кожа будет гореть. Прямые и кривые линии наносят, проводя по коже тупой стороной нагретого ножа или (при бесцветном тиснении) по окрашенной фольге.

Цветное тиснение производится так же, только дополнительно накрывают кожу термопереводящей пленкой нужного цвета. Чтобы изготовить заменитель такой пленки, покрывают тонкую фольгу (например, от конфет) тонким слоем расплавленного воска, парафина или стеарина. Можно расплавить на водяной бане обычную свечку. Чтобы масса застывала медленнее, добавьте в нее немного скипидара. Когда восковое покрытие просохнет, закрасьте каждый кусочек фольги темперной краской разного цвета. Посвятив однажды время подготовке такой фольги, вы надолго обеспечите себя материалом для цветного тиснения.

Гравирование применяют только при оформлении толстой кожи, например ременной. Сначала острым резцом (канцелярским или сапожным ножом) проводят по всем линиям рисунка. Лезвие направлено строго вертикально, глубина надрезов по возможности одинакова. Затем смачивают водой участок кожи вдоль надреза. Можно повторить процедуру несколько раз, чтобы кожа пропиталась водой и стала мягкой. Теперь инструментом для обработки ногтей из маникюрного набора или тупой стороной столового ножа несколько раз проведите по надрезам. При этом края бороздок прогибаются внутрь, сами над-

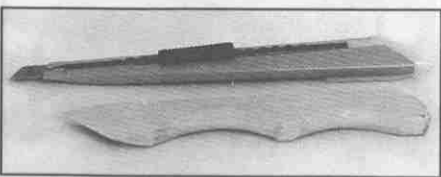

резы расширяются. Получается узор из углубленных линий. При высыхании линии фиксируются.

Для закрепления формы и создания изгиба детали кожу надо опалить над открытым огнем или положить на поверхность горячей конфорки электрической плиты либо на сковороду. Работая со свечой, изделие лучше опаливать в боковой части пламени: при этом оно меньше закоптится. Используя качество кожи выгибаться в сторону большего нагрева, можно придавать деталям различные изгибы, лепесткам и листьям – естественную форму, кругам – выпуклость; круглые детали принимают полусферическую форму. Тонкая кожа съезжается очень быстро, поэтому для ее обработки достаточно буквально нескольких мгновений.

Термообработку можно использовать также для закрепления формы кожаной детали, например для раскрытия сквозных прорезей или надразов на жилках листьев. Можно опалить на пламени свечи или конфорки газовой плиты рыхлую и «мохнатую» бахтарму (изнанку) детали.

Оплетки – один из самых пространственных видов соединения деталей и украшения кожи. Отверстия для стежков размечают с помощью специальной линейки, сделанной из листа тонкого картона (подойдет коробка от конфет) и клетчатой бумаги (рис. 3). Бумагу наклеивают на картон, отмеряют расстояние от краев кожаной детали до линии расположения отверстий. Можно провести линию. По этой линии откладывают расстояние между отверстиями, чаще всего 0,5–1 см. Соединяют получившиеся точки с краем линейки перпендикулярной линией. Место пересечения с этой линией края линейки соединяют с точкой соседнего отверстия для оплетки. Полученные треугольники вырезают. Если деталь сложной формы, надо вырезать линейку такой же формы и разметить отверстия по ней, используя линейку и циркуль.

При работе над различными изделиями вы будете делать отверстия для оплетки на разных расстояниях. Постепенно соберется целый набор линейек. Надпишите на них размеры



Рис. 3

и храните все вместе, тогда не придется каждый раз делать их заново.

Самый простой способ оплетки — в одном направлении. Детали складывают вместе так, чтобы отверстия совпадали; конец шнура клеивают между ними и оплетают край, огибая его шнуром и всякий раз продевая шнур в следующее отверстие (рис. 4, а).

Разновидность этого способа — оплетка венецианская, при которой используют более широкий шнур из мягкой кожи. При этом края деталей полностью закрываются шнуром (рис. 4, б).

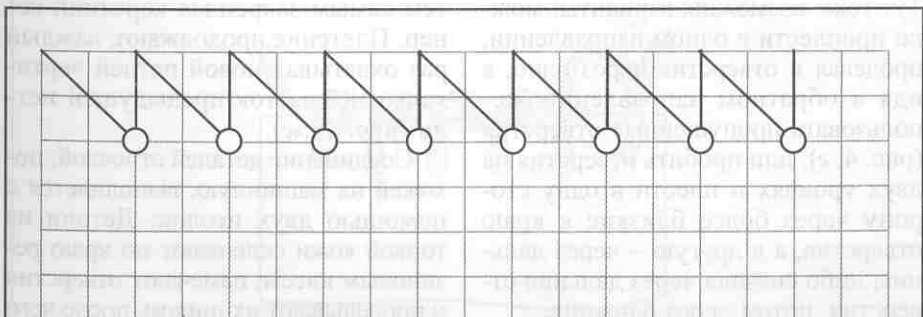
Вариант оплетки одного направления дает двухуровневое расположение отверстий. Например, отверстия размещены на расстоянии 0,5 см друг от друга; относительно же края находятся в следующем порядке: нечетные — на расстоянии 0,5 см от края, а четные — на расстоянии 1 см. Или наоборот.

Второй несложный вариант — оплетка в двух направлениях. Сначала деталь оплетают так, как описано в первом случае, потом тем же шнуром (или шнуром другого цвета) — в обратном направлении (рис. 4, в). Тут тоже возможны варианты: можно проплести в одном направлении, продевая в отверстия через одно, а идя в обратном направлении, использовать пропущенные отверстия (рис. 4, г); или пробить отверстия на двух уровнях и плести в одну сторону через более близкие к краю отверстия, а в другую — через дальние; либо сначала через дальние отверстия, потом через ближние.

Чтобы закрыть боковые срезы изделия, используют декоративные

оплетки. Простейшая из них — обметочный шов (рис. 4, д), имеющий несколько разновидностей. Оплетение можно вести в обоих направлениях — слева направо и справа налево; при этом шов будет выглядеть немного по-разному.

Первое плетение начнем справа налево. Короткий конец ремешка продевают во второе справа отверстие в направлении от себя. Длинный конец укладывают петлей. В эту петлю пропускают короткий конец уже в направлении на себя. Завершают закрепление конца, пропустив короткий конец в первое справа отверстие. Теперь работают только длинным концом. Его продевают в следующее по порядку отверстие, проводят под участок ремешка предыдущей петли и просовывают в новую петлю, только что образованную (рис. 4, е).

Второй вид плетения начнем слева. Ремешок оплетки продевается в первое отверстие слева в направлении от себя. На ближней к исполнителю стороне оставляют небольшой кончик. Длинный конец выводят через второе по порядку отверстие и укладывают петлей, тем самым закрепляя короткий конец. Плетение продолжают, каждый раз охватывая новой петлей вертикальный участок предыдущей петли (рис. 4, ж).

Соединение деталей строчкой, похожей на машинную, выполняется с помощью двух иголок. Детали из тонкой кожи склеивают по краю резиновым клеем, намечают отверстия и продельвают их шилом, после чего детали сшивают, выводя иголки с нитками навстречу друг другу.

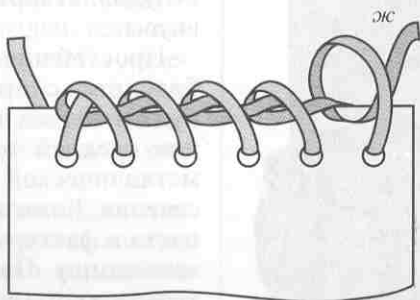
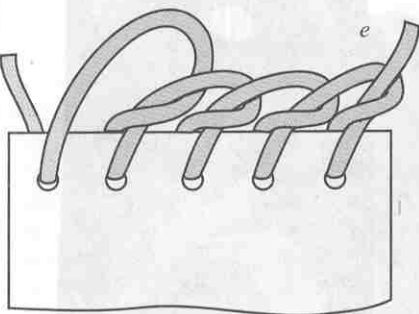
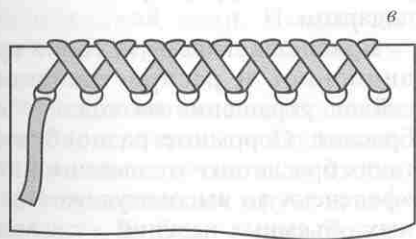
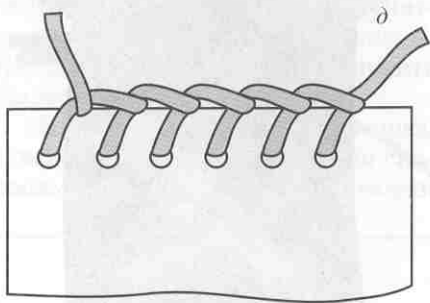
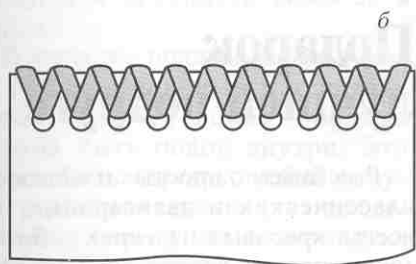
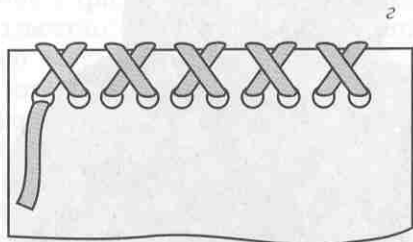
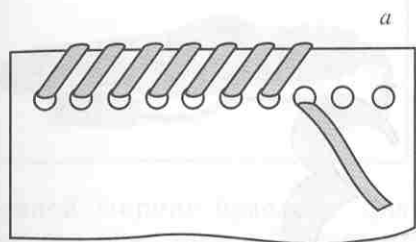

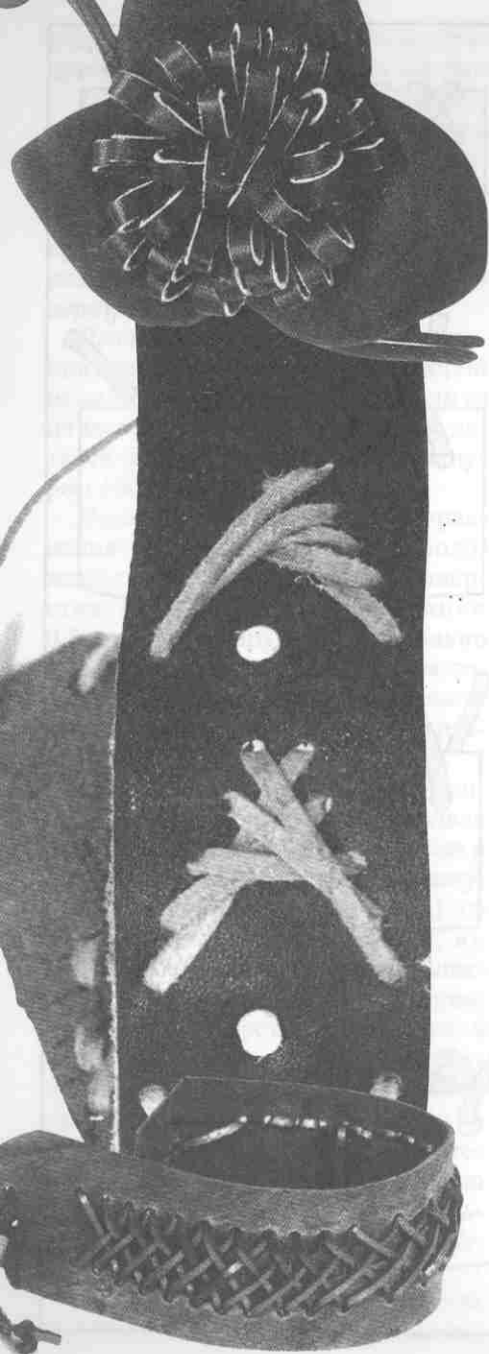

3

Подарок лучшей подруге

Расскажем о простых и сложных, классических и авангардных, но всегда красивых изделиях – бижутерии, поясах, браслетах. Такие изделия вы будете с удовольствием носить сами и всегда сможете порадовать подругу оригинальным подарком.

Браслеты. Пожалуй, самое традиционное и распространенное сейчас украшение из кожи – это браслет. Огромное разнообразие таких браслетов – от элементарных «фенечек» до высокохудожественных объемных изделий – позволяет удовлетворить самые разные вкусы.

Простейшие в изготовлении – браслеты с пряжками. Для них нужны только полоса кожи тонкой или средней толщины и отрезок металлической трубки овального сечения. Кожа может быть любого цвета и фактуры, можно использовать замшу. Полоса должна охватывать кисть в самой широкой ее части плюс 2 см для вклеивания в пряжку. Ширина полосы равна уд-

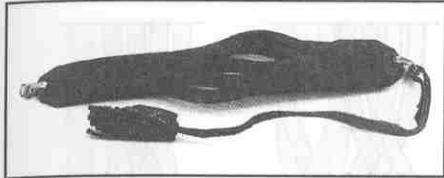

военной ширине браслета. Для плотного облегания в браслет из тонкой кожи можно вставить резинку, для прочности сшив ее в кольцо.

В качестве пряжки используют самые различные материалы. Единственное условие – пряжка должна быть полый внутри. Это может быть отрезок любой «трубы» овального сечения (лучше сделать косой срез), несколько слегка сплюснутых дешевых детских колечек, красивая пряжка от старого пояса, кольцо из дерева или ореха, просто полоска позолоченной или посеребрённой кожи. Именно от пряжки зависит внешний вид изделия.

Полоску кожи склеивают, совместив длинные края прямоугольника и наклеив их встык на ту сторону, которая прилегает к руке и, следовательно, не будет видна. Концы полосы смазывают клеем и, формируя равномерные складки, вставляют в пряжку. Следите, чтобы лицевые стороны кожаной основы и пряжки совпали. На рис. 5 приведено несколько примеров таких браслетов.

Используя различные виды переплетения кожаных полос, можно выполнить множество вариантов оригинального изделия. Например, по-разному переплести разное количество ремешков. Простое плете-

ние в три пряди – косичка – общеизвестно; используя его, достаточно через каждые несколько сантиметров придавать плетению поворот на 90 градусов, чтобы браслет стал зигзагообразным. Достигается это так: плетя косичку, соблюдайте прямой угол между ремешками; если все три ремешка последовательно повернуть вправо, получится правый поворот, влево – левый. Чередую повороты, вы и получите зигзаг.

Взяв не три, а четыре ремешка, можно переплести их разными способами. Четыре кожаные полоски



Рис. 5



Рис. 6

шириной около 0,5 см раскладывают в ряд, выравнивая концы, и зажимают концы канцелярским зажимом или широкой прищепкой. Мысленно пронумеруем концы с первого по четвертый. Далее второй конец накладываем на третий. Первый продеваем под третий и второй. Четвертый ремешок кладем поверх, проводим под первый и снова кладем поверх третьего (рис. 6). Первый цикл завершен. Снова пронумеруем полоски. Опять второй конец кладем поверх третьего – и так далее. Плетение внешне будет представлять собой ряды шнура, направленные слева снизу вверх направо, с короткой перемычкой в поперечном направлении (рис. 7).

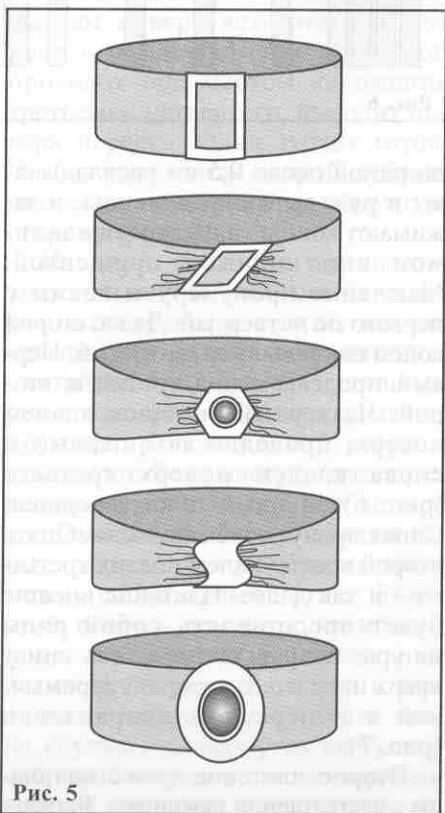
Второе плетение также начинаем с закрепления ремешков. Раскла-

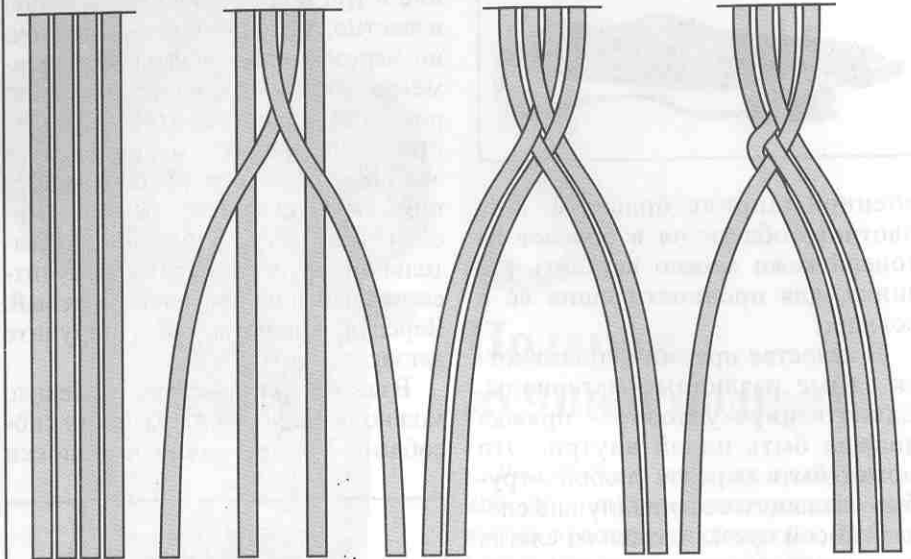

Рис. 7



Рис. 8

дываем ремешки веером. Берем поочередно самые крайние ремешки и помещаем их в центр, накладывая один на другой. Получаем косичку, внешне похожую на трехпрядную, но более широкую. Таким способом можно переплести не только четыре, а любое количество прядей (рис. 8).

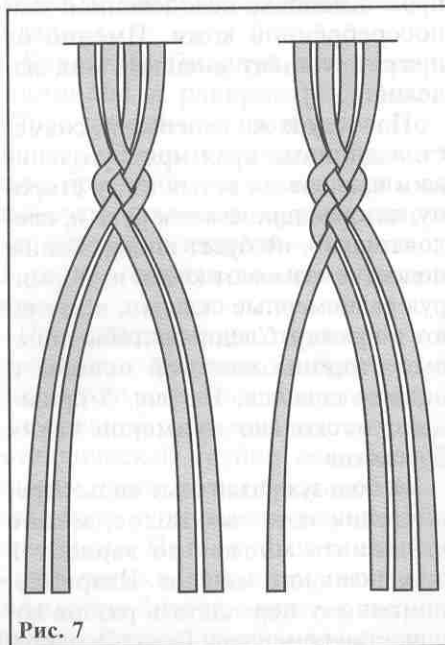
Третий способ плетения в четыре пряди выполняется так: первый ремешок накладывают на второй, четвертый проводят под третий и накладывают на первый. Ремешки подтягивают. Цикл плетения повторяется.

Немного видоизменив предыдущее плетение, можно дополнить его зубчиками. Ремешки раскладывают следующим образом: два склеивают концами и укладывают горизонтально (можно использо-

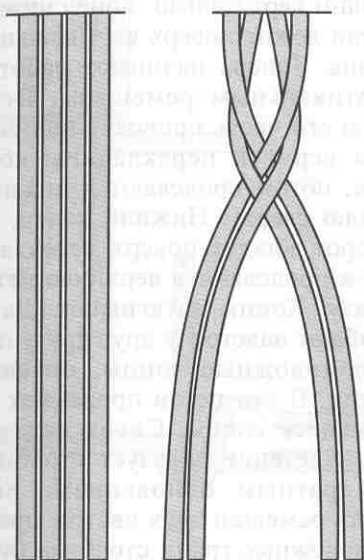
вать один длинный ремешок); два других склеивают концами под прямым углом и укладывают на место скрепления первой пары так, чтобы правый конец проходил под правым горизонтальным ремешком. Первые ходы плетения такие же, как в предыдущем варианте: первый конец накладывают на второй, а четвертый проводят под третий и укладывают поверх первого. Прямой угол сохраняют! Далее третий конец проводят под местом наложения первого и четвертого и укладывают поверх второго. Продолжая работу третьим концом, огибают им второй конец и укладывают поверх четвертого. Вступает в работу второй конец: он проходит под местом наложения третьего и четвертого, выходит поверх первого. Один зубчик готов. Чтобы выполнить второй зубчик, плетение повторяют в обратную сторону (рис. 9).

Из двух длинных ремешков, сложенных пополам, или из четырех выполняют плетение, иногда называемое «столбиком», иногда — «китайским узлом». Два длинных ремешка серединами накладывают друг на друга изнанкой вверх и склеивают. Если плетут из четырех ремешков, склеивают все четыре концами так, чтобы противоположные длинные концы образовывали между собой прямые углы. Лежащий сверху ремешок изгибают, придавая ему форму, похожую на латинскую букву S, только в зеркальном отражении. Верхняя петля «буквы», повернутая выпуклой стороной вправо, своим верхним концом проходит под шнуром, ле-



Рис. 9

жацим вертикально. Конец нижней петли лежит поверх вертикального конца. Теперь начинают работать вертикальным ремешком. Верхнюю его часть проводят под шнуром верхней перекладины «буквы», потом продевают в нижнюю петлю сверху. Нижний конец, наоборот, кладут поверх перекладины и продевают в верхнюю петлю снизу. Концы затягивают. Далее сгибают навстречу друг другу противоположные концы, оставляя петли. В эти петли продевают оставшиеся концы. Снова затягивают. Плетение образует столбик с квадратным основанием. Если взять ремешки двух цветов, противоположные грани столбика будут попарно разного цвета (рис. 10).

Из четырех концов можно сплести и круглый шнурок. Ремешки выкладывают от центра крестообразно, склеивая их у основания. Мысленно пронумеровывают, например слева против часовой стрелки. Первый ремешок накладывают на второй немного наиско-

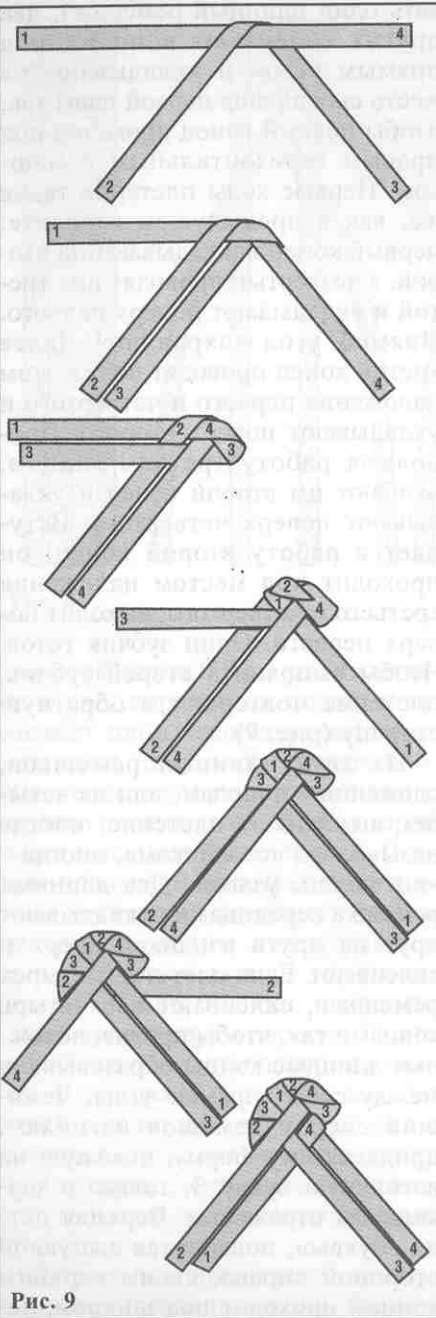

Рис. 10



Рис. 11

сок, второй накладывают на третий, попутно перекрыв поверху первый. Плетение продолжают по кругу. Плести можно как по часовой стрелке, так и против нее (рис. 11).

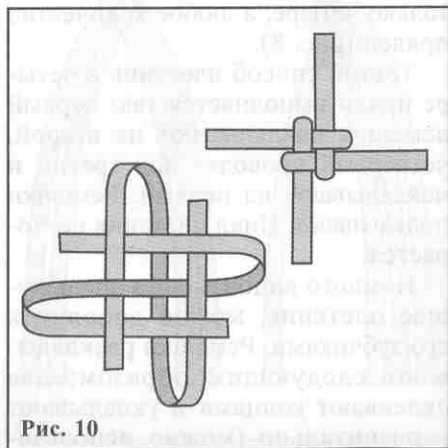
Сплетя ремешок нужной длины любым способом, заделываем края застежкой. Простейший вариант – обернуть конец браслета полоской кожи так, чтобы место склейки располагалось на изнаночной стороне плетения. В полоске пробивают отверстие через все слои кожи и крепят застежку. Можно выполнить усложненный вариант такой заделки концов: в средней части кожаной полоски, предназначенной для заделки, прорисовывают полукруг; отверстие пробивают в этом полукруге. И третий, самый нарядный вариант застежки – металлическая чашечка для заделки концов изделий из бисера (рис. 12).

Плетение браслетов из пяти и семи ремешков выполняется одинаково. Ремешки закрепляют в зажиме. Первым ремешком проплетают остальные ремешки поочередно, то сверху, то снизу, укладывая ремешок наискосок. Проплетя, ремешок снова укладывают вертикально. Потом берут второй

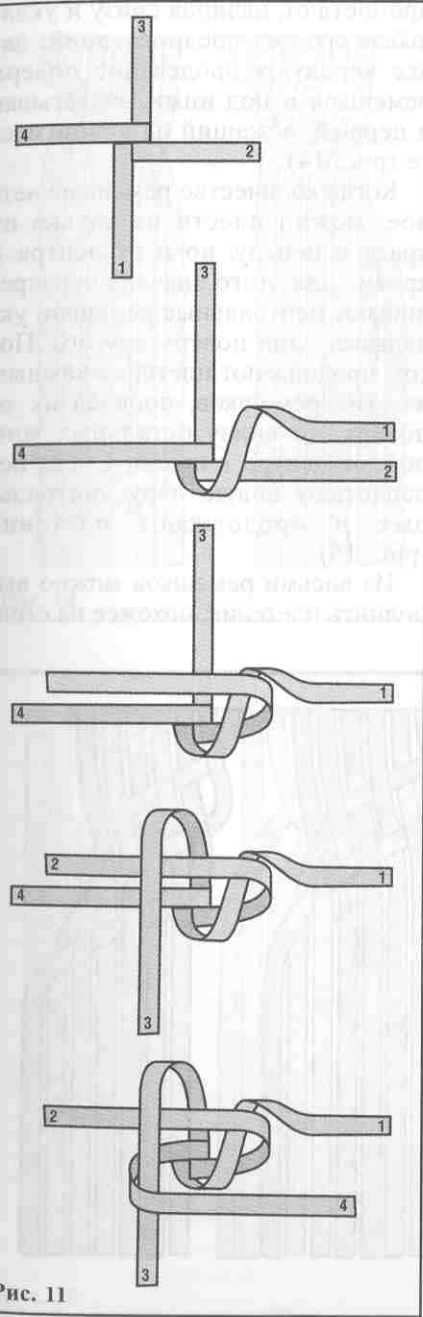

Рис. 12

ремешок и тоже проплетают им остальные ремешки, включая первый, лежащий на новом месте. Плетение продолжают до нужной длины, подтягивая и выравнивая ремешки. Подобным образом, имитируя процесс ткачества, можно выполнять изделие и из большего нечетного количества ремешков (рис. 13).

Плетение из четного количества, например шести или восьми, выполняют немного иначе. Ремешки закрепляют, раскладывают небольшим веером и разделяют пополам. Первый укладывают поверх второго, под третий. Если ремешков восемь, то далее первый укладывают поверх четвертого. Проплетенный присоединяют к ремешкам второй половины. Последним

проплетают, начиная снизу и укладывая его под предпоследний; далее чередуют продевание поверх ремешков и под ними, захватывая и первый, лежащий на новом месте (рис. 14).

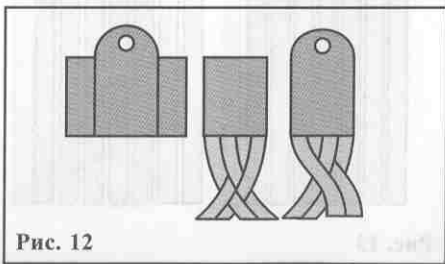
Когда количество ремешков четное, можно плести не только от краев к центру, но и от центра к краям. Для этого сначала перекрещивают центральные ремешки, укладывая один поверх другого. Потом продолжают плетение каждым из этих ремешков, проводя их то поверх, то снизу остальных концов, от центра к краям. Снова переплетают новую пару центральных и продолжают плетение (рис. 15).

Из восьми ремешков можно выполнить плетение, похожее на стол-



Рис. 13



Рис. 14

бик из четырех, только теперь столбик будет в сечении круглым. Иногда такое плетение называют «венком» или «коронный узел». Можно использовать не восемь ремешков, скрепленных концами, а четыре, закрепленных серединами.

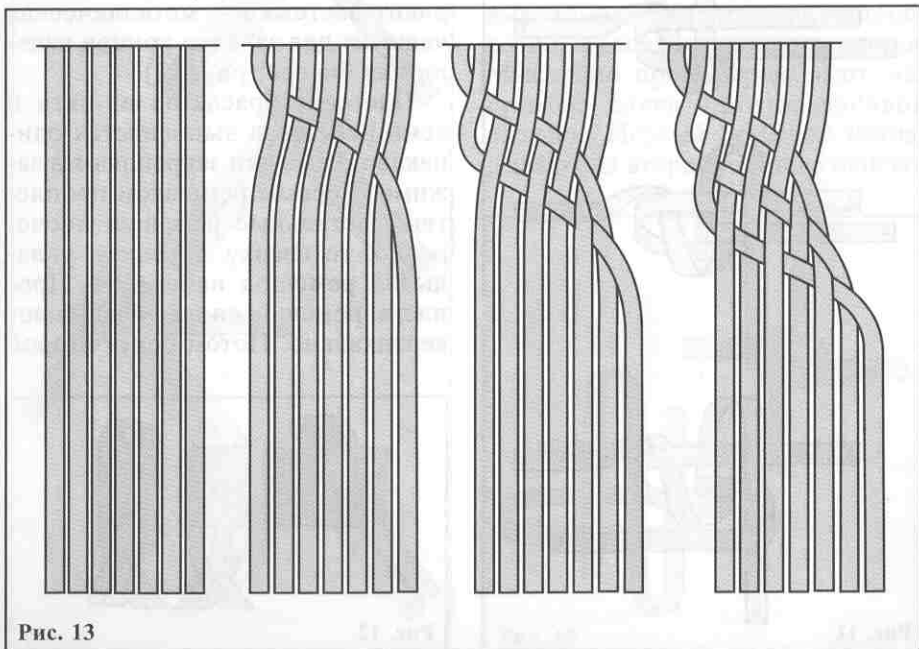
Ремешки раскладывают на поверхности так, чтобы они отстояли друг от друга на 45 градусов. Плести можно и по часовой стрелке, и против нее. В первом случае мысленно пронумеруйте ремешки слева направо, начиная с «12 часов». Первый ремешок укладывается поверх второго, второй огибает первый и ложится поверх третьего, третий огибает второй и проходит поверх четвертого – и так далее; образуется фигура, похожая на венок. Последний шнур

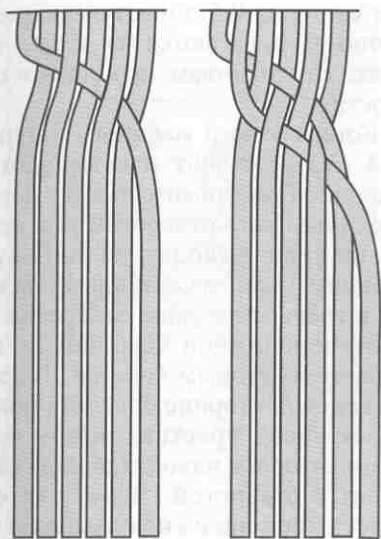

Рис. 15



Рис. 17

стежков, похожих на машинную строчку (рис. 17).

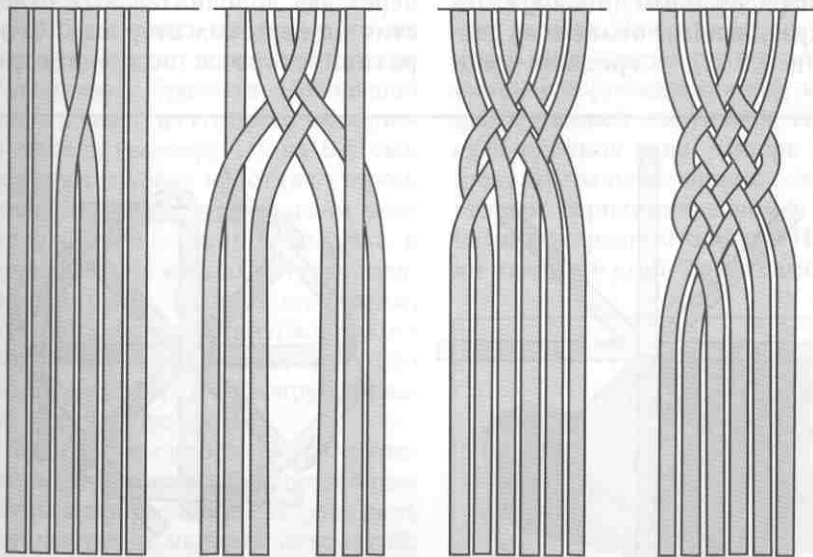
Чтобы сделать застежку, те же концы продевают через отверстия на другой части браслета. Небольшой кусочек кожи, из которого выполнена основа (размер: 1,5 на 0,5 см), шерфуют с обеих коротких сторон. После этого его оборачивают вокруг свободных концов шнура и склеивают. На концах шнура завязывают узлы. Цилиндрик-зажим, передвигаясь вдоль шнурков, то ослабляет их, что позволяет снять или надеть браслет, то фиксирует браслет в затянутом виде.

Используя одно и то же плетение, можно сделать браслеты с различным оформлением. Играет роль количество и частота отверстий, равное или неравное расстояние между ними и между их рядами.

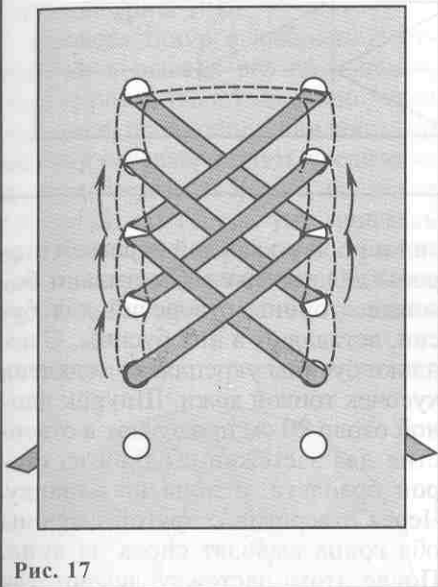
Между рядами отверстий можно приклеить полоску кожи другого цвета, который будет виден через плетение. Если кожа блестящая, то красиво смотрится матовый замшевый шнур; если матовая – шнурок из покрытой лаком или просто блестящей кожи. В последнем случае во время плетения необходимо следить, чтобы шнурок не переворачивался. Наконец, можно использовать не один, а два шнурка разного цвета. Тогда переплетение будет смотреться совсем по-новому.

Коричневый браслет с бусинами декорируют шнуром, используя полоску 17×2,5 см. От середины полосы с изнаночной стороны откладывают отрезки по 3 см, по два с каждой стороны. Через полученные точки проводят, перпендикулярно к стороне браслета, линии. Посередине браслета, параллельно его длинным сторонам, чертят осевую линию. Начиная слева, соединяют место пересечения осевой с первым перпендикуляром, в верхней и нижней его точках. Получается рисунок угла. Теперь соединяют место пересечения осевой со вторым перпендикуляром и с концами поперечной осевой. Получают такой же угол. То же самое про-

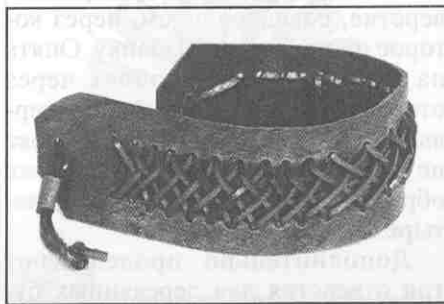



Рис. 18

дельвают с правой стороны. Итак, теперь на изнаночной стороне нарисовано четыре угла, попарно направленных вершинами к концам браслета (рис. 18).

Чтобы разметить отверстия, проведем перпендикуляры к длинным сторонам на расстоянии 0,5 см, начиная от вершины крайнего левого угла и до вершины крайнего правого угла. Места пересечений этих линий со сторонами углов и есть места будущих отверстий. Прodelайте их пробойником, не пробивая вершин углов. Теперь через эти отверстия выплетайте шнуром рисунок в следующей последовательности. Выведите на лицевую сторону конец шнура через одно из самых дальних от вершины угла отверстий. Проденьте этот конец в отверстие, самое близкое к вершине, на противоположной стороне угла. Снова выведите конец на лицевую сторону через отверстие, соседнее с тем, через которое он прошел на изнанку. Опять на изнанку шнур пройдет через отверстие, соседнее с самым первым. Продолжайте плетение, пока не заплетете весь угол. Таким же образом выполняют декор всех четырех углов.

Дополнительно прodelывают три отверстия для деревянных бу-

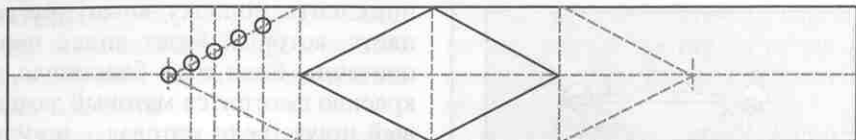
син и по два с каждой короткой стороны для застежки. Смазывают боковые стороны отверстий для бусин, вставляют в них бусины. С изнанки бусины укрепляют, подклеив кусочек тонкой кожи. Шнурок длиной около 20 см продевают в отверстия для застежки с одной из сторон браслета, с лица на изнанку. Через отверстия с другой стороны оба конца выводят снова на лицо. После этого застежку делают так же, как и в предыдущем браслете, добавив только по бусинке на концы шнура.

Способ украшения второго браслета известен как «изонить». Таким способом можно создавать узоры из различных углов и кругов. Вид плетения зависит от величины угла, длины его сторон, количества отверстий. Можно использовать шнуры двух и более цветов.

При плетении круга (окружность разбивают на четное количество частей) его вид будет зависеть в первую очередь от того, в какое отверстие проведен шнур после вывода на лицо. Если шнур пройдет близко к середине круга (через середину его проводить нельзя!), то центральное отверстие между пересечением ремешков будет маленьким. Чем дальше ляжет шнурок от

центра, тем больше будет открыта середина (рис. 19).

Проведя шнур в выбранное отверстие и выведя его на изнанку, снова протяните его на лицо через соседнее отверстие, двигаясь по часовой стрелке, и опять уведите на изнанку через отверстие, соседнее с первым, но теперь уже двигаясь против часовой стрелки. Направление не играет роли, лишь бы оно было различным: если, продевая

шнур с изнанки на лицо, вы двигаетесь по часовой стрелке, то выводите шнур с лица на изнанку – против нее. И наоборот.

Чтобы яснее представить себе внешний вид декора, нарисуйте углы и круги на бумаге, прорисовав все линии движения шнура. Вырезав получившиеся фигуры, попробуйте составить из них композицию. Крупные композиции можно использовать для украшения сумок, одежды, обложек книг, даже для панно.

Из узкой полосы мягкой кожи можно выполнить цветок в технике, похожей на изонить. Для полосы необходимо выбрать кожу с красивой как лицевой, так и изнаночной стороной, так как в итоге будут видны обе стороны (рис. 20).

С изнаночной стороны на детали рисуют два круга – маленький в центре большого. Большую окружность разбивают на равные части, размер которых равен ширине полосы для украшения и расстоянию между ними (между лепестками «цветка»). От одного из краев каждого полученного отрезка



Рис. 19



Рис. 20

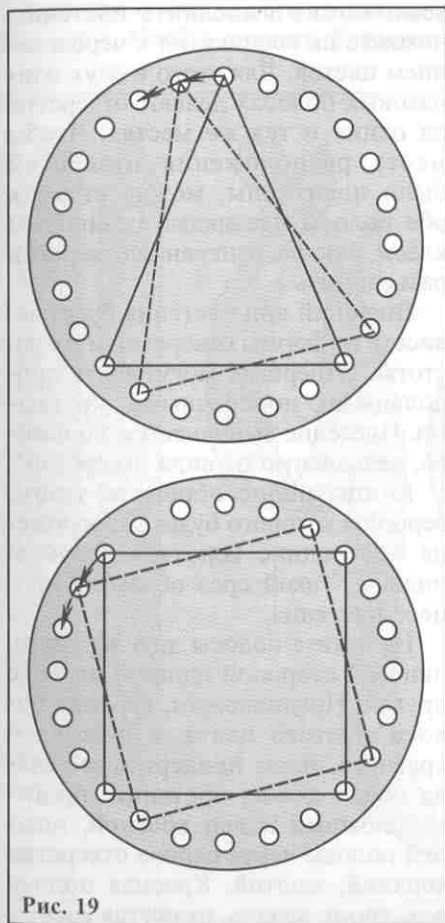

о окружности откладывают ширину полоски. В этих местах шилом прокалывают отверстия. Через отверстия швом «вперед иголку» прочной ниткой прошивают всю окружность, выводя на лицевую сторону стежки, равные ширине полоски. В результате по окружности образуется пунктирная линия, где стежки обозначают места будущих «лепестков», а расстояния между ними – расстояние между лепестками.

Внутреннюю окружность разделите на столько частей, сколько стежков получилось по краю большого круга. Прodelайте отверстия любым швом, при котором все стежки останутся на лицевой стороне, например «назад иголку». Шов должен выглядеть так же, как и шов «вперед иголку», только без промежутков между стежками.

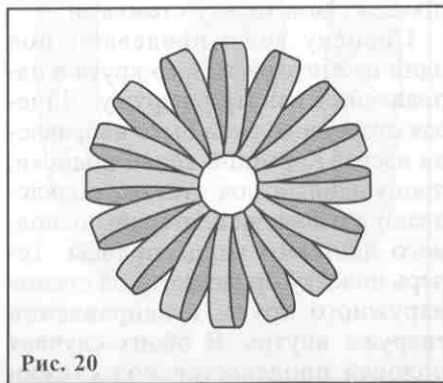
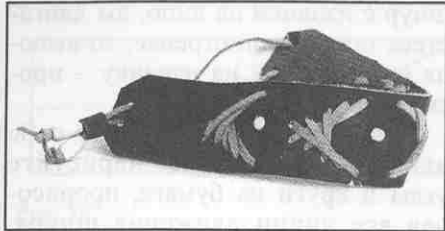
Полоску кожи продевают под один из стежков малого круга в направлении изнутри наружу. Лицевая сторона должна быть направлена вверх. Короткий конец полоски, пропущенный под стежок, подклеивают с изнаночной стороны основного длинного конца полосы. Теперь полоску продевают под стежок наружного круга, в направлении снаружи внутрь. В обоих случаях полоска продевается под стежки

так, чтобы она закрывала стежок полностью.

После закрепления конца процесс будет проходить так: перевернув поверху первый стежок большого круга, полоска подойдет к соседнему стежку малого круга и пройдет под него снизу; обогнув его, она накроет сверху соседний стежок большого круга, пройдет под него и снова снизу под стежок малого круга.

Из двух разноцветных полос кожи можно выполнить плетение, похожее на косичку, но с чередованием цветов. Для этого в двух одинаковых полосах делают отверстия на одних и тех же местах. Чтобы места расположения отверстий были идентичны, можно склеить обе полосы изнанками резиновым клеем, а после нанесения отверстий разъединить.

Внешний вид плетения будет зависеть от формы отверстий и их частоты. Отверстия могут быть продольными, поперечными, круглыми. Плетение выполняется одинаково, независимо от вида отверстий.

Концы полос обрежьте углом, вершина которого будет расположена посередине короткой стороны полосы. Такой срез облегчит процесс плетения.

Наложите полосы друг на друга, лицевой стороной одной к изнанке другой. Предположим, верхняя полоса желтого цвета, а нижняя – красного. Итак, придерживая начало обеих полос, протяните противоположный конец красной, нижней полосы через первое отверстие верхней, желтой. Красная полоса вся, кроме начала, окажется сверху.

Теперь конец желтой полосы протяните снизу вверх через первое отверстие красной. Далее процесс повторяйте, до окончания полос (рис. 21). Плетение можно выполнить по всей длине полосы, а можно сделать отверстия только на концах полос. Тогда плетение будет располагаться посередине браслета, концы его будут гладкими, причем разного цвета.

Такие «косички» используют в качестве браслета, ручки сумки, украшения одежды, обруча для волос и т.д. Чтобы сделать браслет,

подровняйте концы косички и склейте на них между собой оба слоя кожи. Пробеите по одному или два отверстия. Замок сделайте так же, как на предыдущих браслетах. Концы шнурков украсьте кисточками разных цветов.

Для украшения браслетов можно использовать обычные швы, применяемые в вышивании, например козлик, обметочный шов, стебельчатый и т.п. Красиво и необычно выглядят мерешки.

Отрезав полосу кожи для браслета, отступите на 0,5–0,8 см от



Рис. 21



края длинных сторон прямоугольника и проведите две линии. От коротких сторон отступите на 1,5–2 см. Получится рисунок меньшего прямоугольника. Параллельно коротким его сторонам внутри него проведите линии, разделив прямоугольник на полосы равной ширины. Прорежьте по ним прорезы канцелярским ножом. Ширина полос между прорезами может быть равна 0,2–0,5 см. Количество таких полос должно быть четным. От их размера и ширины браслета будет зависеть внешний вид изделия.

Существует взаимосвязь между шириной браслета и полосок для мережки: чем уже браслет, тем уже должны быть и полоски. Впрочем, могут быть узкие полоски и на широком браслете (но не наоборот); в этом случае мережка делается двойной или тройной.

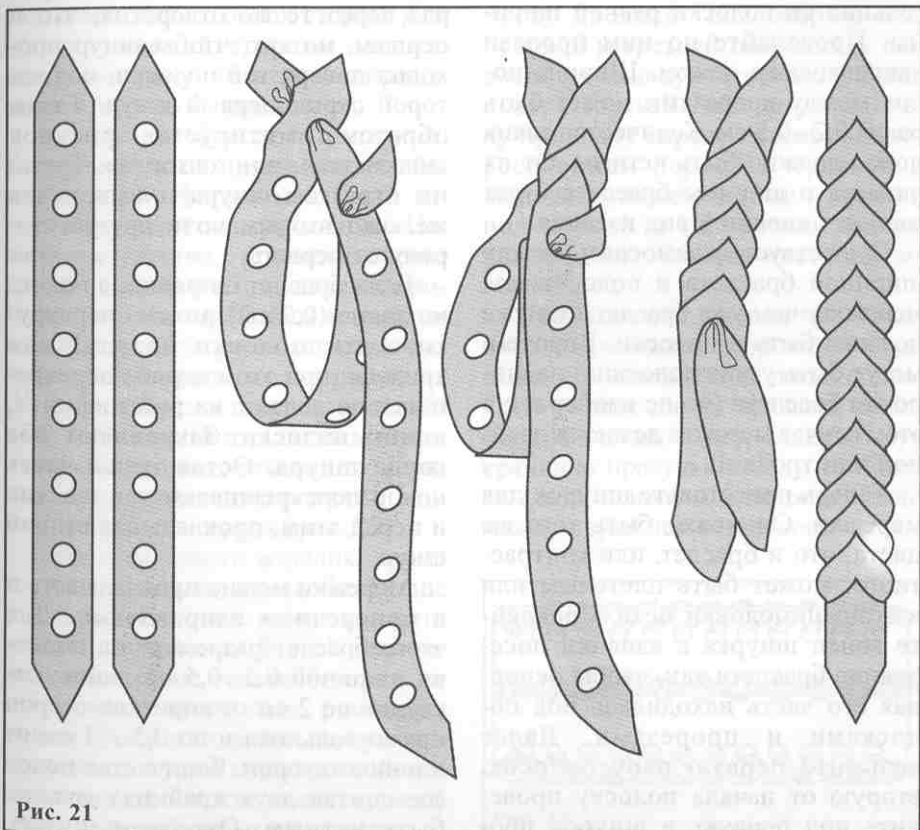
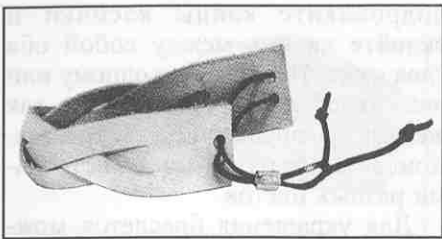
Теперь приготовьте шнурок для мережки. Он может быть того же цвета, что и браслет, или контрастного; может быть плетеным или из тонкой полоски меха. Приклейте конец шнурка с изнанки посередине браслета так, чтобы основная его часть находилась под полосками и прорезами. Далее возьмите первую пару полосок, вторую от начала полосу проведите под первую, а шнурок про-

деньте между ними так, чтобы он проходил между второй полоской (в ее новом положении), но поверх первой, также в ее новом положении. То есть полоски основы как бы перекручиваются между собой. Потом возьмите вторую пару полосок и сделайте аналогичную операцию. И так до завершения процесса. Плетение расправьте и приклейте второй конец шнура так же, как в начале работы.

Можно придать изделию совершенно другой вид, «проштопать» готовую мережку. Для этого новым отрезком шнура проходят второй раз через те же отверстия, что и первым, но так, чтобы шнур проходил поверх той полоски, под которой скрыт первый шнур. Таким образом имитируется рисунок «шахматка», или «штопка». Третьим отрезком шнура проходят так же, как и вторым, но по другую сторону от первого.

Если браслет широкий, а полоски узкие (0,2 см), можно перекрутить эти полоски дважды или трижды; при этом первое перекрещивание делают на расстоянии $\frac{1}{3}$ длины полоски. Закрепляют оба конца шнура. Оставшуюся часть полос перекрещивают так же, как и перед этим, прокладывая второй шнур.

Мережки можно прокладывать и в поперечном направлении. Для этого браслет разрезают на полоски шириной 0,2–0,5 по длине, отступив по 2 см от коротких сторон прямоугольника и по 0,5–1 см от длинных сторон. Количество полос (не считая двух крайних) должно быть четным. Отрезком шнура,

чуть меньшим ширины браслета, проходят первый ряд меретки около одной из коротких сторон. Концы шнура подклеивают к изнаночной стороне. Далее последовательно выполняют остальные ряды меретки.

Используя оплетку и украшение шнурами, получаем красивый, мягкий браслет.

Возьмите полоску кожи шириной 8–10 см и длиной, равной обхвату кисти плюс 1 см. Сшерфуйте ее края и склейте в кольцо. Кольцо сложите пополам, края склейте. Можно сложить полосу иначе – так, чтобы места сгиба были с обеих сторон. Для этого с каждой стороны загните кожу на одну четверть ширины внутрь кольца и приклейте.

Украшаем браслет оплеткой. Расположить ее лучше так, чтобы в процессе оформления были заплетены открытые срезы кожи. Наметьте отверстия с помощью специальной линейки и пробейте их пробойником или пробойными клещами. Выполните ряды оплетки одним из приведенных на рисунках способов. Концы шнуров подклейте с изнанки. Центр полосы браслета можно дополнительно украсить ажурными отверстиями или плетением из шнуров (рис. 22).

Для следующего изделия, кроме шнуров плетения, понадобится еще и основа. Основой может служить шпагат, шнур и т.п. В этой технике выполняется не только браслет, но и гривна с подвесками, ручка для сумки. Если в качестве основы использовать кусок пружинистой металлической полосы, можно сделать оригинальный обруч для волос.

Из тонкой кожи вырежьте 4 полоски шириной 0,5 см. Если полоски получатся недостаточной длины, не надставляйте их сразу – лучше это делать по мере необходимости, пряча место склеивания под витком соседнего шнура.

Концы шнуров приклеивают или пришивают к шнуру основы изнаночной стороной. Для надежности место склеивания обматывают несколькими витками прочной нитки. Мысленно пронумеруйте концы слева направо; первый и второй возьмите в левую руку, остальные – в правую. Первую полоску проводят под второй, под основой и третьей полоской и выводят на лицевую сторону, уложив поверх третьей. Четвертую полоску проводят справа налево под пересечением первой и третьей и выводят также на лицо, уложив под первой и на третью. Витки подтягивают. Основа плетения заложена.

Продолжают плетение так. Крайнюю левую полоску проводят позади шнура и выводят на лицо, проводя ее между двумя правыми полосками кончиком влево. Теперь берут крайнюю правую полоску, огибают ею сзади основу и выводят на лицо между двумя левыми полосками кон-



Рис. 22



Рис. 23

чиком вправо. Плетение продолжают до тех пор, пока изделие не достигнет нужной длины (рис. 23).

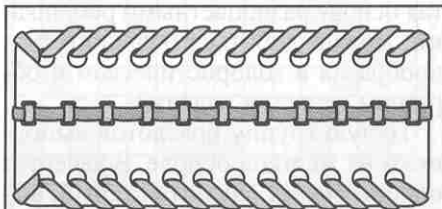
Если плетение предназначено для ручки сумки, концы просто подклеивают и скрепляют ниткой, так как места соединения будут скрыты впоследствии креплением ручки к сумке. Если же вы делаете браслет, можно соединить концы встык и скрепить их, приклеив широкой стороной треугольную деталь: она наматывается, как рогалик (рис. 24). Концы гривны или колье лучше сделать металлическими чашечками для бисерных бус и шнуров. Оплетая основу разноцветными ремешками, можно добиться большого разнообразия в колористическом и образном решении изделий.

Целую группу браслетов выполняют на жесткой основе. В качестве основы может служить старый, вышедший из моды или дешевый пластмассовый браслет. Можно сде-

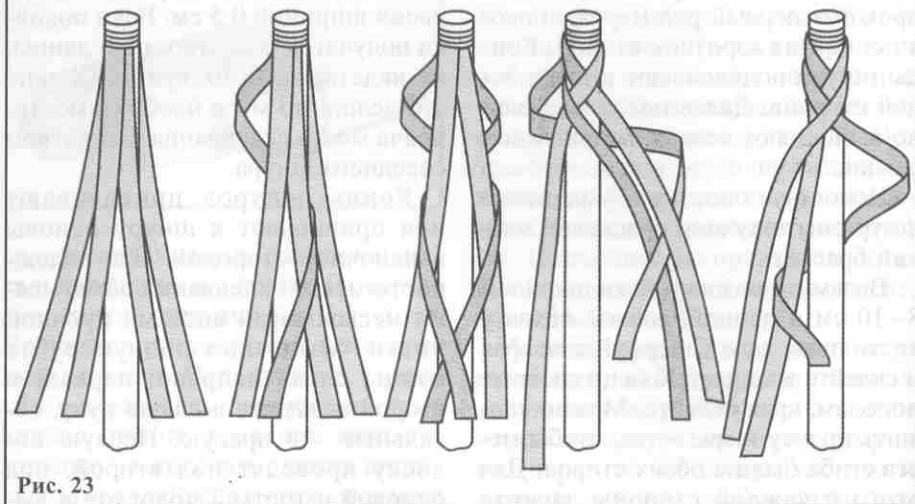
лать основу и самостоятельно. Для этого подберите бутылку, окружность которой приблизительно равна окружности запястья или кисти в самой широкой ее части. Листом плотной бумаги либо тонкого картона сделайте один оборот вокруг бутылки, после чего обильно смажьте бумагу клеем ПВА и, плотно прижимая, наматывайте остальные витки до нужной толщины. Дайте основе просохнуть, снимите ее с бутылки (если бутылка пластиковая, можно просто срезать ее по сторонам бумажной полосы) и разрежьте на несколько полос, равных по ширине будущим браслетам.

Простые в выполнении, но эффектные браслеты можно сделать,



Рис. 24

обматывая основу кожаными шнурами. Шнур должен быть ровным по ширине и толщине, достаточно плотным. Так как с длинным шнуром работать неудобно, лучше использовать отрезки не более метра.

Прежде всего на клетчатой бумаге нарисуйте узор. Измерьте, сколько раз уложится ширина шнура в ширине браслета. Это даст число клеточек в вертикальном столбце узора. Нарисуйте полосу такой ширины. Отделите сверху и снизу по полоске шириной в одну клеточку. Оставшееся поле и будет полем узора. В качестве узора используют рисунки ткацких переплетений или придумывают его самостоятельно (рис. 25). Единственное требование — число закрасненных клеточек по горизонтали не должно превышать четырех. Повторения узора (раппорт) должны укладываться по окружности браслета целое число раз.

Выберите шнуры контрастного цвета — для фона и для узора (предназначенные для узора должны быть примерно втрое длиннее окружности браслета). Те и другие приклейте к основе браслета, оставляя сверху и снизу столько свободного места, сколько незакрасненных клеточек сверху и снизу в узоре. Сшерфуйте конец шнура фона с изнанки и приклейте его с внутренней стороны браслета так, чтобы его оборот на лицо закрыл место приклеивания узорных шнуров. Теперь начинайте плетение по рисунку, плотно обматывая основу шнуром фона. Там, где на нем закрасненные клеточки, выводите наверх шнуры узора. С каждым оборотом фонового шнура они будут менять

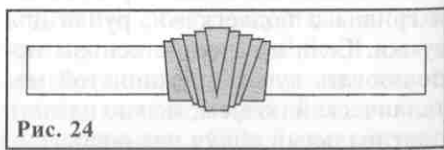
свое положение согласно рисунку. Закончив оплетения, концы шнуров подклейте к изнанке браслета.

Браслет приобретет мягкую округлую форму, если с внешней стороны на жесткую основу наклеить полоску тонкого поролона. Из мягкой кожи нужного цвета вырезают полоску, равную ширине браслета плюс 2 см, и длиной, равной окружности браслета плюс 1 см. Вторая полоска, для внутренней стороны браслета, должна быть уже него на 5–6 мм.



Рис. 25

Деталь для наружной стороны браслета смазывают клеем и накладывают на основу с поролоном так, чтобы припуски в 1 см с каждой стороны оставались свободными.

Соединяют короткие стороны прямоугольной детали браслета на лицевой стороне различными способами. Место соединения будет почти незаметным, если оба конца детали шерфовать и наклеить друг на друга. Можно просто подвернуть один край и наклеить его на другой. Такой способ проще и особенно хорош в том случае, если задувано как-то декорировать браслет: декор закроет место соединения.

Внутреннюю поверхность браслета смазывают клеем с одного из краев на ширину в 1 см, загибают припуск внутрь и приклеивают, равномерно присбаривая. Так же поступают со вторым припуском. Самые крупные складки на внутренней стороне срезают. Внутреннюю поверхность заклеивают предназначенной для нее деталью, отступая от края браслета на 2–3 мм; концы полосы иногда можно просто наклеить один на другой.

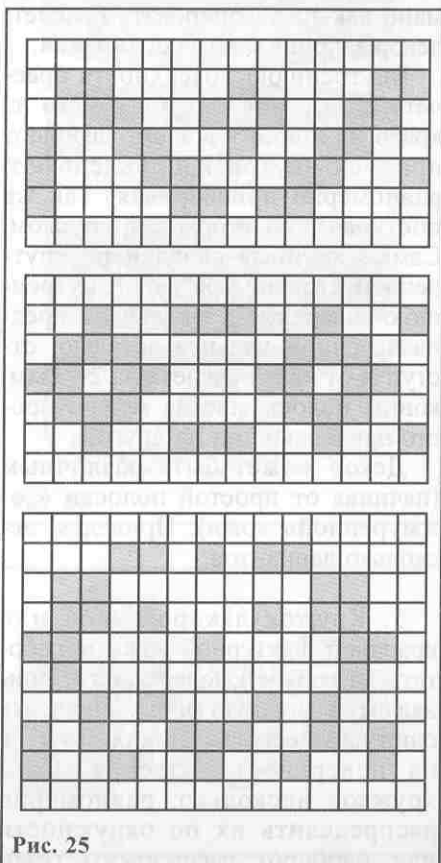
Декор может быть различным (начиная от простой полосы «сожмуренной» кожи). Приведем несколько вариантов.

1. Кружок лакированной или красивой фактурной кожи обработать на горячей поверхности, придав ему выпуклую форму. Наклеить один или несколько таких кружков на поверхность изделия. Если кружков несколько, равномерно распределить их по окружности или, наоборот, расположить груп-

пой, например по два маленьких по сторонам большого. Из тонкой кожи сделать кант, свернув кожу рулетиком. Оклеить кантом выпуклые формы по окружности. Оригинальные цветовые решения – как одной цветовой гаммы, так и контрастные – позволяют делать самые разные браслеты, от элегантных до авангардных, молодежных (один из образцов – рис. 26, а).

2. Берут полоску кожи двух цветов или оттенков: одной оклеивают основу, на второй с помощью пробойника или ножниц вырезают ажурный узор (эта полоса должна быть немного уже браслета). Кто-то использует готовые рисунки узоров для вышивки, кто-то составляет их самостоятельно. Полосу узора наклеивают поверх первой.

Оформляя браслет таким способом, надо взять основу немного большего размера, чем обычно, поскольку два слоя кожи, завернутые внутрь, сильно уменьшают внутреннюю окружность браслета. Существует и другой способ сохранить внутреннее пространство: сначала на полосу с узором наклеивают полосу подкладки, ширина которой равна ширине браслета, после чего готовой деталью оклеивают основу (рис. 26, б).

3. На внешнюю сторону нанести узор прибором для выжигания (рис. 26, в).

4. Украсить браслет тиснением с помощью штампов. Тиснение может быть одноцветным или многоцветным (рис. 26, г).

5. Оформить деталь для внешней стороны металлическими заклепками (рис. 26, д).

6. Наклеить не кожаные кружки, а стразы или камни, окантовав их по окружности (рис. 26, *е*).

7. Прodelать один или несколько рядов отверстий и продеть в них тонкие меховые полоски (рис. 26, *ж*).

Как видите, вариантов множество. Выбор их зависит от вашего вкуса и наличия материала.

Довольно сложным в исполнении, но безусловно красивым и оригинальным является браслет «Город». Силуэтный рисунок может изображать любой город – современный, сказочный или средневековый, на ваш вкус. Можно использовать рисунок из нашей книги (№ 27), из детской «раскраски», из любой другой книги. Для изготовления этого рельефного браслета вам понадобится кусок тонкой кожи серого цвета и специально изготовленная жесткая основа из бумаги.

На бутылку или другую основу подходящего диаметра намотайте, проклеивая каждый виток клеем ПВА, несколько слоев бумаги. Ширина полосы должна быть такой, чтобы выкройка браслета вписывалась в нее полностью. Основу браслета просушите.



Рис. 26



Рис. 27

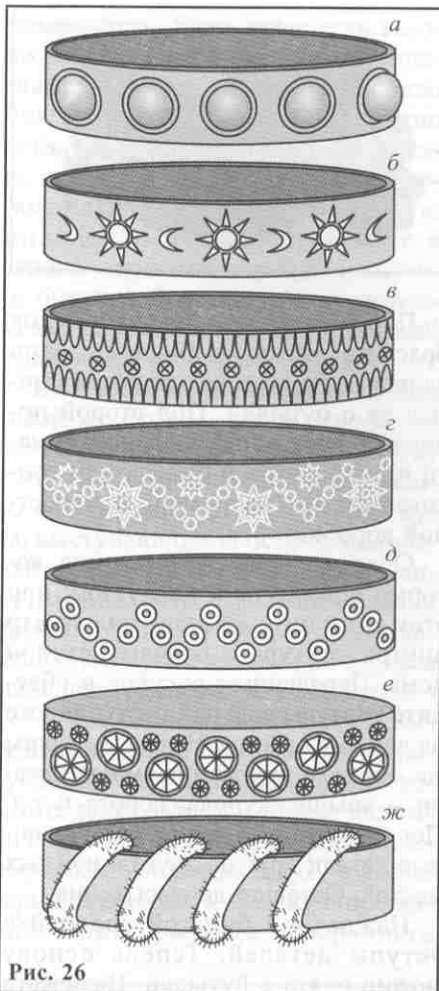

Переведите на кальку рисунок браслета дважды. Приклейте один из них на бумажную основу, не снимая ее с бутылки. Под второй положите лист копировальной бумаги и лист плотной бумаги или тонкого картона (например, от конфетной коробки).

Обведите контуры тех домов, которые повернуты к нам углом; при этом отступите на один миллиметр внутрь контура с боковых сторон дома. Передвиньте рисунок и обведите контуры еще раз, отступив уже на два миллиметра. Вырежьте таким же образом другие объемные детали — крыши, купола, ворота и т.д. Последовательно наклейте полученные детали друг на друга в нужных местах. Оставьте до высыхания.

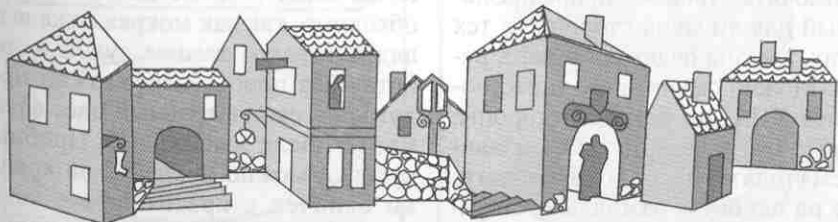
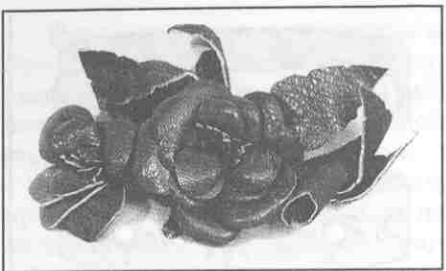
Наждачной бумагой сровняйте уступы деталей. Теперь основу можно снять с бутылки. Вырежьте браслет по контуру.

Намочите кусок кожи, предназначенный для лицевой стороны, в тех местах, где она будет покрывать рельеф. Можно смочить его в растворе клея ПВА, но боковые стороны, которые будут завернуты на изнанку, смачивать не надо. Наложите кожу на основу и разгладьте, стараясь, чтобы она повторяла все изгибы рельефа. Сдвиньте браслет к гор-

лышку бутылки так, чтобы часть его выступала над «плечиками» бутылки. Натягивая кожу по краям, загните ее на изнаночную сторону браслета, расправьте складки и приклейте. Снимите браслет с бутылки и аналогично оформите противоположную его сторону.

Когда изделие высохнет, срежьте с изнанки сильно выступающие складки. Внутреннюю сторону заклейте тонкой кожей или полоской несекущейся ткани, повторяя контуры браслета (следует только отступить от края на несколько миллиметров, чтобы подкладка не была видна). Лицевую поверхность оформите выжиганием. Линиями уточните рисунок, прорисовывая рамы, черепицу, символы ремесел на кронштейнах, камни парапета и мостовой. Не возбраняется дополнить рисунок силуэтами людей.

Если браслет обтянут светлой кожей, можно после выжигания раскрасить его анилиновыми красителями. Их разводят в небольшом количестве, согласно с рецептурой, указанной на пакете (для окраски ткани). Для получения богатой палитры оттенков красители смешивают между собой. Добавляя воды, получают светлые оттенки цвета.

Сначала пробуем краски на кусочке кожи того же цвета. Это необходимо, так как мокрая кожа выглядит гораздо темнее сухой и, работая без пробы, невозможно предугадать окончательный цвет фрагмента после высыхания. Пробные кусочки можно наклеить на крышки баночек с красителем — тогда легко будет найти нужный цвет и при создании других изделий.

Раскрашивают браслет маленькой кисточкой, стараясь, чтобы мазки ложились ровно, без потеков, и не вылезали за контур. Для более равномерного покрытия перед окраской смачивают всю лицевую сторону. После окрашивания браслет сушат и покрывают бесцветным лаком. Под лаком роспись не только более долговечна, но и кажется более яркой. В некоторых местах роспись иногда дополняют золотым или серебряным покрытием.

Броши, кулоны, колье, различные комплекты. Из тонкой кожи на основе старого крупного значка можно сделать элегантную брошь. Если нет подходящего значка, основу придется изготовить самостоятельно, зато получив преимущество: основа будет нужной формы.

Из кусочка оргалита вырезается круг, овал или квадрат – в зависимости от замысла. У квадрата немного скругляют канцелярским ножом углы и острые ребра. У круглых и овальных форм ребра срезают гораздо более полого, сохраняя максимальную толщину только в центральной части основы (рис. 28). Наждачной бумагой выравнивают



Рис. 28

поверхность. Если у вас есть готовая застежка для броши, просто приклейте ее с изнаночной стороны. Для большей аккуратности можно «утопить» ее в поверхности оргалита, вырезав углубление по ее размерам. Если вы используете простую английскую булавку, прорежьте в основе узкую канавку, куда и вклейте булавку. Дополнительно застежка закрепится при оклеивании кожей изнаночной стороны изделия.

Из тонкой кожи вырежьте деталь такой же формы, как и основа, но большего размера. Смажьте основу с лицевой стороны клеем и красиво «сжмурьте» кожу. Края лоскута, выступающие за основу, подровняйте. Загните припуски на изнанку и приклейте. Высокие складки срежьте. Изнаночную сторону заклейте лоскутом из кожи на 1–3 мм меньшего размера, чем основа.

Чтобы закрепить застежку, вырежьте в детали прорезь, как на рисунке 29. Получившийся клапан отогните, проденьте под рычаг застежки и приклейте. Готовую брошь можно украсить, положив сверху золотую термопереводящую пленку и прогладив. Или сбрызнуть поверхность

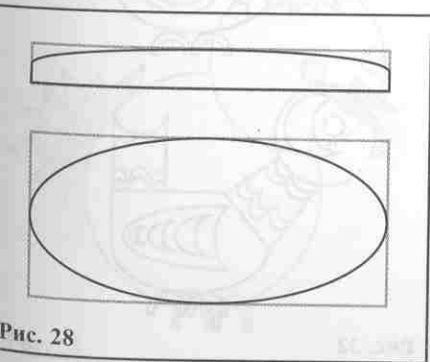

Рис. 29

аэрозольным автомобильным красителем, направляя струю немного сбоку. Тот и другой способ подчеркнет рельеф складок и сделает изделие неповторимым. Золоченую брошь можно дополнить мелкими стразами.

Если брошь задумано оклеить ровно, без складок, на ее поверхность приклеивают тонкий слой поролона. Куском мягкой кожи заклеивают основу, собирая припуски на изнанке мелкими сборками. Сборки группируются в местах наибольшего изгиба формы (рис. 30). Так же оклеивают пластмассовую основу обруча для волос (рис. 31). Обруч потом украшают «сжмуренными» вставками, перекрещенными полосками, цветами.

Можно сделать брошку и на кожаной основе. Ей проще придать сложную форму – птички, зверька. Такая брошка украсит детскую одежду или рюкзачок.

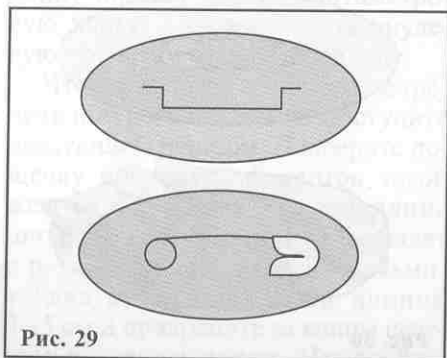

Рис. 31

Наметим последовательность операций на примере брошки «Птичка» (рис. 32). Из кожи средней толщины вырезают две основы. Одна из них лицевая и должна иметь цвет птички; на второй, выполненной в зеркальном отражении, будет закреплена застежка. К изнаночной основе приложите булавку, отметь-



Рис. 30

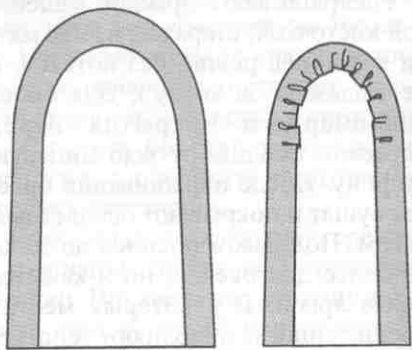

Рис. 32

те ее длину от головки до петельки, сделайте прорезы. Расстегните булавку, проденьте в обе прорезы ее часть с головкой и застегните. Склейте обе основы, лицевую и изнаночную. Наклейте на лицевую сторону детали оформления крыльев, головки, хвоста. На место глаза можно вставить бусинку.

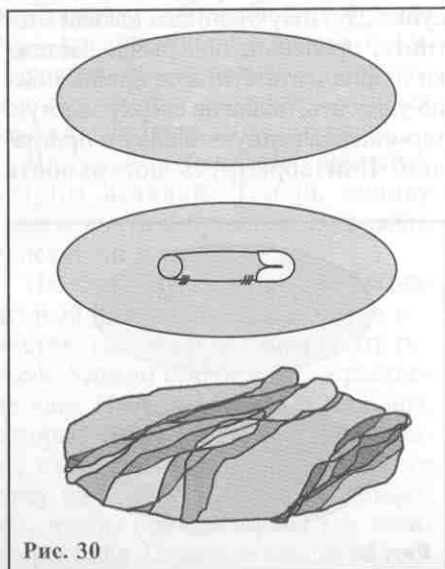
Брошь в виде цыпленка (рис. 33) отличается от предыдущей тем, что детали головки, тельца и крылышек дополняются по краю бахромой. Для этого они вырезаются чуть больше. Бахрому можно слегка опалить над свечой, создавая и закрепляя завитки.

Посоветуйтесь с ребенком, какое украшение ему хотелось бы иметь. Возможно, это брошь-значок в виде футбольного мяча или гитары?..

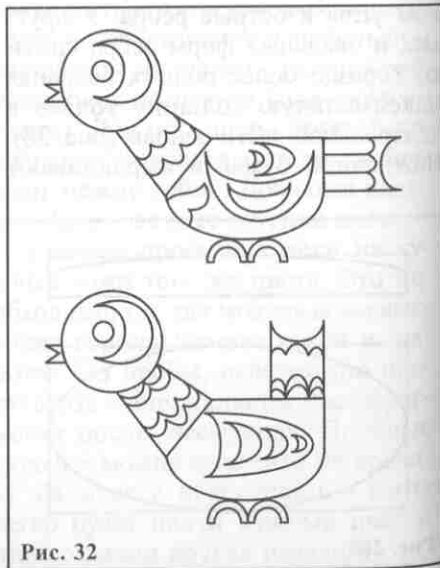
Отличный материал для самых разных поделок – кожаные шнуры. Они могут служить по своему прямому назначению – шнурком для кулона, а могут стать материалом для модной уникальной бижутерии. В качестве подвесок можно исполь-

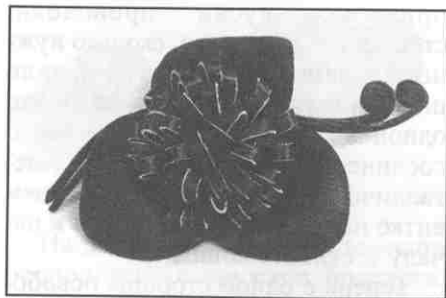

зовать кусочки толстой кожи с проделанными в них отверстиями, деревянные бусины разных размеров и фасонов, бусины из кожи и кожаные кулоны.

Эффектное молодежное изделие – кольцо из кожаных шнуров. Кроме самих шнуров шириной в 0,3 см, понадобятся следующие материалы: металлические колечки, деревянные бусины разной формы и размера, металлические чашечки, используемые при креплении бисерных шнуров, застежки для бижутерии (бисерные), проволока, клей «Момент».

Решите, какой длины будет кольцо. Оно не должно плотно облепать шею или свешиваться слишком низко. Проще всего установить его длину, повесив на шею сантиметровую ленту – и расположив «нулевую» отметку сзади, посередине.

Чтобы быстро и просто закрепить шнуры в чашечках, поступите следующим образом. Подберите дощечку или плотный картон такой же длины, как выбранная длина шнура (возможно, размер совпадет с размером спинки стула). Возьмите два куска проволоки длиной 3–5 см и прикрепите за концы скотчем к торцам доски. Намотайте,



Рис. 33

прижимая куски проволоки, столько витков шнура, сколько нужно по вашему замыслу. Начало шнура должно находиться около одной из проволок, так как место соединения будет спрятано под металлическую чашечку. В последнем витке подведите конец шнура к началу и склейте концы.

Теперь с одной стороны освободите проволоку от скотча. Скрутите ее концы так, чтобы один из них был длиннее другого. Скручивая, вы закрепляете ремни в проволочной петле. То же проделайте с другой проволокой. Длинный конец проденьте в чашечку изнутри наружу, наденьте на него замочек и загнийте проволоку в кольцо круглогубцами. Второе кольцо замочка наденьте на проволоку второго конца, также продетого через чашечку, и согните кольцо.

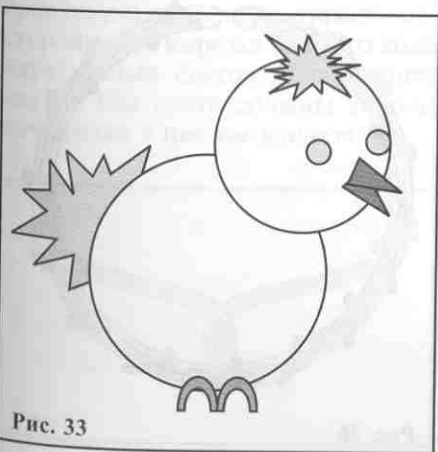

Рис. 34

К полученной основе ожерелья можно добавить подвески, перехватить шнуры кольцами из кожи и других материалов, часть шнуров заплести косой или другим видом плетения, перевить этой косой остальные шнуры и т.д. (рис. 34–36).

При добавлении в связку шнуров косички или нескольких плетенок сделать это надо до того, как

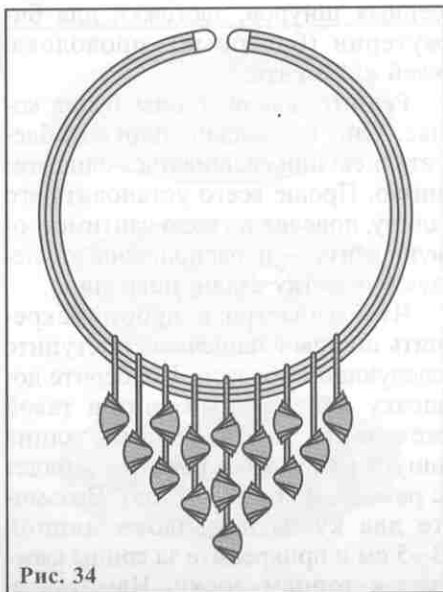

Рис. 35



Рис. 36

шнуры будут закреплены в чашечках, и закрепить в них все свободные концы. Различные кольца на связку также надеваются до закрепления.

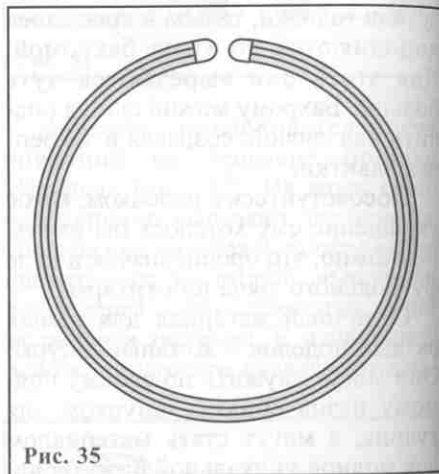
Интересный вариант получается при использовании не одного пучка шнуров, а двух вдвое меньшей длины. Пучки перегибают посередине относительно друг друга и закрепляют место перегиба каждого кольцом из кожи, дерева или металла. От вида кольца, его ширины, материала, из которого оно сделано, зависит образ изделия (пример – рис. 37).

На основе шнуров выполняются комплекты из колье и браслета, украшенные кожаными кружками. Кружки делают из кожи средней толщины с помощью пробойника (рис. 38). Используются и другие геометрические фигуры, например квадрат, треугольник. В этом случае их вырезают канцелярским ножом.

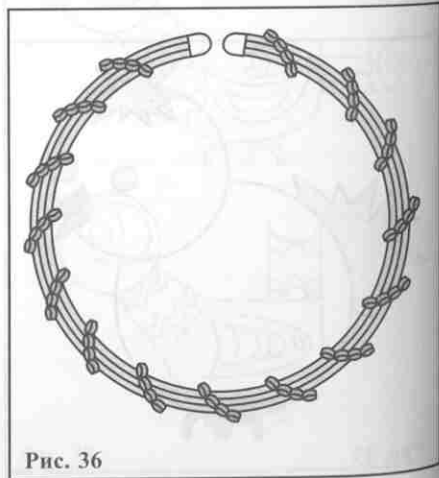
Если предусмотрено выполнить браслет с шестью кружками, подготавливают двенадцать деталей. Можно оформить лицевую сторону шести из них, а можно сделать браслет двусторонним, украсив обе стороны или вырезав круги из кожи двух разных цветов. В последнем случае оба цвета должны хорошо сочетаться с цветом шнуров.



Рис. 37



На листе бумаги наметьте места расположения кружков браслета. Если их должно быть шесть, то пять кружков лицевой стороны браслета разложите на отмеченных местах изнанкой кверху и смажьте клеем. Отрежьте кусок шнура нужной длины (объем кисти в самой широкой ее части плюс 1 см). Наложите шнурок лицевой стороной вниз на кружки так, чтобы он находился на расстоянии примерно в $\frac{1}{3}$ диаметра кружка от верхнего края. Прижмите шнурок в местах его соприкосновения с кружками, чтобы он приклеился. Так же приклейте второй шнурок, но уже на расстоянии $\frac{1}{3}$ от нижнего края кружков. Наклейте поверх кружков первого слоя второй их слой, лицевой стороной вверх.

Чтобы соединить браслет в кольцо, концы шнура с одной из сторон приклейте к изнаночной стороне шестого кружка. На ту же сторону приклейте противоположные концы, замкнув браслет в кольцо. Заклейте место соединения вторым кружком.

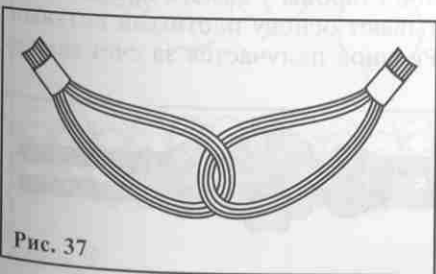
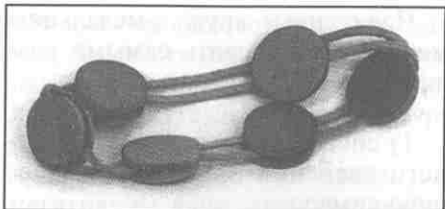

Рис. 38

Полученные кружки-медальоны можно декорировать самыми различными способами, например:

- 1) способом простого или цветного тиснения изобразить какой-либо символ;
- 2) нагреть кусочек металлической сетки и прижать к кружкам;
- 3) нанести ножом на кружки перекрестные надрезы и опалить их над пламенем свечи, чтобы надрезы раскрылись;
- 4) в центре кружков наклеить выпуклые кружки из обработанной на горячей поверхности кожи или стразы; то и другое окантовать;
- 5) выжечь или наклеить (вырезанные из куска тонкой кожи) знаки Зодиака;
- 6) на центральной кружке выжечь или выполнить в технике аппликации рисунок циферблата со стрелками;
- 7) выжечь симметричный или любой другой орнамент.

На браслеты шнура иногда наклеивают медальоны не круглой, а какой-либо другой формы – прямоугольники, квадраты одного или нескольких размеров. Можно украсить медальоны цветочками простой формы или сделать сами медальоны в форме цветов, листьев (рис. 39).

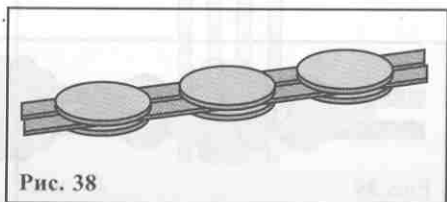
Шнурами декорируют и обычные «заколочки-автоматы» для волос.

Для этого всегда снимают пружинную пластину и оплетают основу. После оплетения пружину вставляют обратно.

Один из простых вариантов – обматывание основы косичкой из кожаного шнура. Косичка может быть выполнена из трех, четырех и более шнуров. Конец ее подклеивают к изнаночной стороне застежки вплотную к одному из концов. Аккуратно, не перекручивая косичку, обматывают ею основу заколки виток за витком. Если обратную сторону смазать клеем, обмотка будет держаться крепче. На противоположном конце витки укладывают вплотную к краю, после чего оставшийся конец укорачивают и приклеивают к изнанке застежки. Иногда заколку дополнительно окрашивают с помощью золотой термопереводной пленки. Если собственный цвет шнуров не соответствует замыслу, можно окрасить их морилкой или краской для кожи.

Второй вариант заколки может использоваться в комплекте с браслетом, описанным выше. Два отрезка темного шнура, чуть длиннее самой заколки, приклеивают к ее лицевой стороне с одного из краев рядом друг с другом. Конец светлого шнура приклеивают с изнаночной стороны у самого края и обматывают основу плотными витками. Рисунок получается за счет пооче-



Рис. 39

редного поднимания концов темного шнура над очередным витком светлого. В итоге на средней продольной линии возникает узор «в шашечку». При использовании заколки стандартной ширины нецелесообразно брать больше двух темных шнуров, так как узор тогда бу-

дет идти не полосой, а покрывать всю плоскость изделия. Концы темных шнуров прячут под двумя последними витками светлого шнура (на лицевой стороне).

Браслет можно выполнить и в негативном варианте: для декора взять шнуры светлых оттенков, а для обмотки – темного. Еще один вариант – поменять позитив и негатив посередине заколки. Один ее край будет светлым с темным узором, а второй – наоборот.

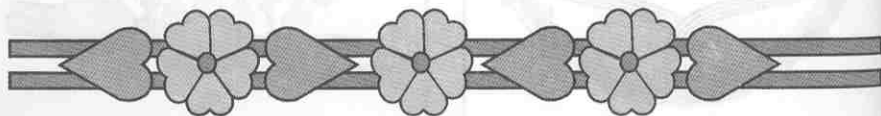
Три заколки, изображенные на рисунке 40, оплетены в технике макраме и декорированы подвесками с бусинами. Различаются заколки количеством и видом подвесок и количеством бусин на них. Одна дополнительно украшена косичкой, расположенной поверх оплетки по средней продольной линии.

Из кожаных ремешков, исполняющих роль рабочих нитей, вокруг основы плетут цепочку из плоских узлов (рис. 41; в качестве основы можно использовать отрезок плос-



Рис. 40



Рис. 41

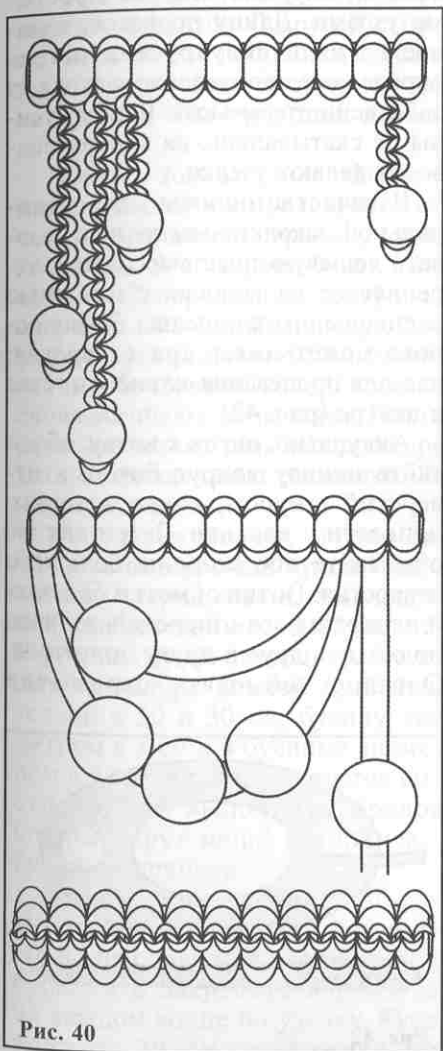

кой веревки). Длина ремешков равна длине заковки плюс 2 см. Для этого на специальной подушке, валике дивана или другой подходящей поверхности булавкой закрепляют шнур основы и два длинных ремешка для оплетения. Основа, для удобства работы, должна быть длиннее, чем размер готовой цепочки.

Плетут в следующей последовательности. Правый шнур, образуя петлю, кладут поверх шнура основы концом влево. Левый шнур накладывают на этот конец, потом проводят им под основой и продевают снизу вверх через петлю между основой и правым шнуром. Первая половина узла закончена. Теперь левый шнур (т.е. правый, перешедший налево) кладут на шнур основы, образуя петлю и направляя конец вправо. Правый шнур кладут поверх него, проводят под основой и выводят в петлю. Узел аккуратно затягивают. Далее операцию повторяют нужное число раз, пока цепочка не будет готова. Кожаные шнуры должны полностью скрывать основу.

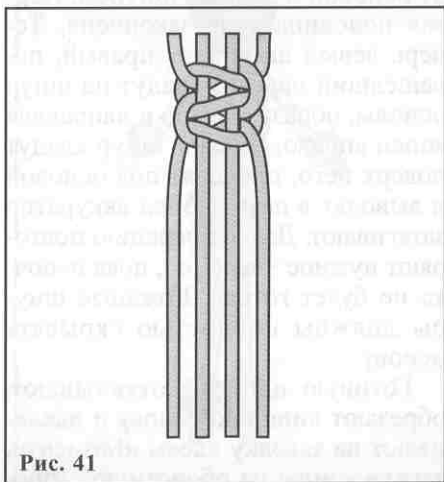
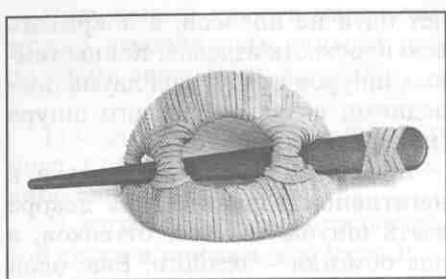
Готовую цепочку откалывают, обрезают лишнюю основу и наклеивают на заковку клеем «Момент», загнув концы на обратную сторо-

ну изделия. Можно дополнительно прикрепить цепочку кожаным шнуром с изнанки заковки. Для этого кожаный шнурок проводят через боковые петли-замочки то с одной стороны заковки, то с другой и затягивают.

Шнуры для подвесок прикрепляют к шнурам цепочки простыми узлами. Длину подвесок, количество их и полукруглых петель определяют произвольно, исходя из собственного замысла. Чтобы бусины не скатывались, на концах подвесок делают узелки.

В качестве основы для оригинальной заковки можно использовать дешевую пластмассовую, закрепляя ее на волосах с помощью специального клинышка. Такая основа может иметь три отверстия: два для продевания клина и третье в центре (рис. 42).

Аккуратно, виток к витку, обмотайте основу вокруг боковых отверстий шнуром, конец которого приклеен с изнанки. Затем так же обмотайте обе стороны большого отверстия. Витки обмотки боковых и центрального отверстий должны подходить друг к другу вплотную. Осталось обмотать перемычки



Рис. 42

между отверстиями. Первый виток шнура (приклеенного с изнанки) должен прикрывать место, где ряды обмотки бокового и центрального отверстий максимально отстоят друг от друга. Обматывают перемычку, плотно укладывая витки в направлении, перпендикулярном направлению витков обмотки отверстий. С другой стороны перемычки шнур наматывают на то же расстояние от ее центра, на котором был проложен первый виток.

Чтобы в том же стиле оформить закрепляющий клин, к широкой его части приклеивают середину отрезка шнура. Эта сторона будет изнаночной. Теперь концы шнура поочередно выводят на лицевую сторону, перекрещивают так, чтобы витки образовали косой крест, и снова загибают на изнанку. Повторяют несколько раз, концы подрезают и приклеивают с изнанки. Заколка готова.

Используя шнуры, можно выполнить интересный кулон «Человечек» — украшение для молодежной или детской одежды (рис. 43). Берем два куска разноцветного кожаного шнура длиной приблизительно в 50 и 30 см, бусину диаметром в 1 см и 4 бусинки диаметром в 5 мм. Если планируется вместо кулона выполнить брелок, шнуры берут шире и длиннее, а бусину — крупнее.

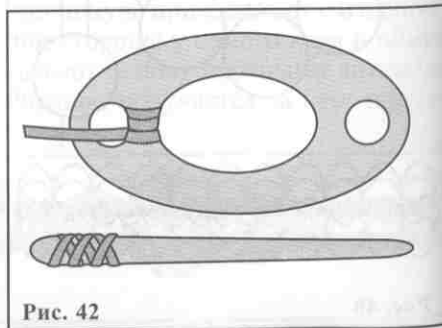
Возьмите шнур длиной 50 сантиметров и сложите его вдвое. На его концы наденьте две маленькие бусинки и закрепите их, завязав на каждом конце по узелку. Кусок длиной 30 см подложите под

шнур с бусинами, выше них примерно на 5–7 см. Расстояние от бусинок до этого места будет составлять длину ножек человечка. Проплетите в направлении от концов шнура к месту его сложения несколько узлов, называемых в технике макраме «плоскими». Концы длинного шнура будут использоваться в качестве основы, а концы шнура другого цвета — в качестве рабочих нитей.

Количество плоских узлов зависит от того, какой длины будет туловище у вашего человечка. На оставшиеся свободными концы шнура наденьте по бусинке и завяжите по узелку: это будут ручки.

Но у человечка еще нет головы. Для этого нужна бусина диаметром в 1 см. Ее надевают на сложенный вдвое конец длинного шнура, прижимают вплотную к туловищу и



Рис. 43

закрепляют узлом. На этой бусине рисуют улыбающееся лицо, украшают головку, вырезав из кожи бахрому-челку или хвостики из полосок бахромы, свернутой в кисточку (хвостики приклеиваются по сторонам головы). Можно также вырезать из кожи кольцо, внутренний диаметр которого равен или чуть меньше диаметра большой бусины. Натянув кружок на бусину и подклеив, получаем человечка в шляпе. А можно добавить юбочку из куска кожи, нарезанной бахромой или украшенной фестонами. Шов юбочки должен смыкаться сзади, на спине. При желании добавляем совсем уж мелкие детали – поясик, бисерные бусы, микроскопическую сумочку и т.п.

Готовя такой кулон в подарок, можно придать ему легко узнаваемые черты будущего владельца.

Из толстой кожи делают комплекты изящных украшений – например, кулон и браслет.

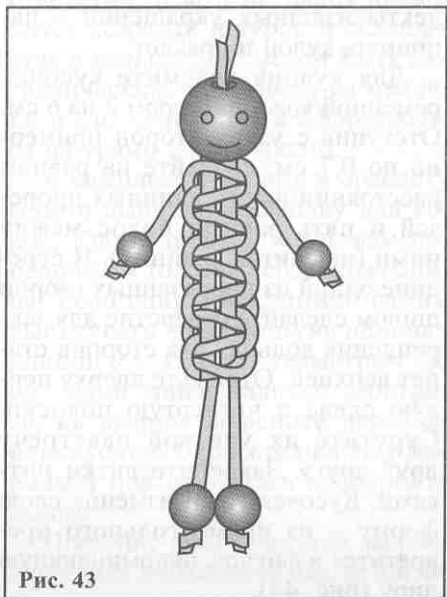
Для кулона возьмите кусочек ременной кожи размером 2 на 6 см. Отступив с узких сторон примерно по 0,7 см, сделайте на равном расстоянии шесть длинных прорезей и пять равных полос между ними (не считая крайних). В середине одной из прорезанных сторон шилом сделайте отверстие для закрепления кольца. Эта сторона станет верхней. Отрежьте сверху первую слева и четвертую полоски. Скрутите их улиткой навстречу друг другу. Закрепите витки нитками. Кусочек кожи изменит свою форму – из прямоугольного превратится в фигуру, напоминающую лиру (рис. 44).

Положите изделие изнанкой на горячую поверхность; завитки и изгибы остальных полос зафиксируются. При желании кулон можно окрасить морилкой или анилиновыми красителями и покрыть любым лаком (изделие будет выглядеть резным деревянным). В отверстие верхней части проденьте металлическое кольцо, вставьте шнурок – и кулон готов.

В том же стиле можно сделать браслет. От ременной кожи отрежьте кусок 12 на 2,5 см. Края прямоугольника немного скруглите. На обоих концах заготовки, на расстоянии 0,5 см от края, сделайте пробойником по одному отверстию диаметром 2–3 мм. На одном из концов пробейте еще одно отверстие, диаметром 0,5 см, отступив 0,5 см от первого отверстия в сторону середины браслета. Оба отверстия, большое и маленькое, соедините прорезью шириной в 1 мм.

С изнаночной стороны начертите места будущих прорезей. Положите заготовку горизонтально перед собой, проведите две вертикальные линии на расстоянии 3 см от концов браслета. Слева от проведенной линии по верхнему краю



Рис. 44



Рис. 45

заготовки отмерьте еще 2,5–3 см и поставьте точку. Такое же расстояние отложите от правой линии по нижнему краю. Соедините между собой точку на верхней стороне с нижним концом левой вертикальной линии. Точку на нижней стороне соедините с верхним концом правой линии. В границах получившегося наклонного параллелепипеда проведите на расстоянии 0,5 см одна от другой четыре линии, как показано на рисунке 45. По этим линиям прорежьте кожу.

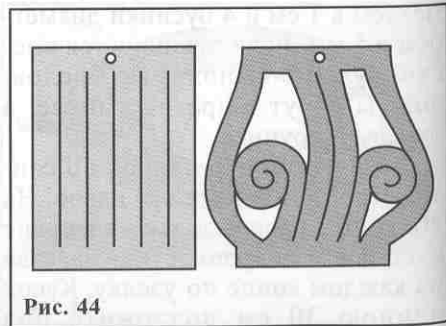
В прорези вставьте какие-нибудь мелкие предметы, не боящиеся тепла. Это могут быть металлические или деревянные шарики, бусины (без лакового покрытия), наконечник сухие горошины. Эти предметы вставьте в прорези, раздвигая их. Браслет расширится в средней части, отверстия примут форму длинных узких листьев. Подготовленное таким образом изделие положите на горячую поверхность, чтобы положение прорезей закрепилось.

Раскрыть прорези можно и так: взять заготовку обеими руками за концы и сдвинуть руки. Раскрыв разрезы, проведите несколько раз средней частью браслета над пламенем свечи. Далее браслет обрабатывается так же, как кулон.

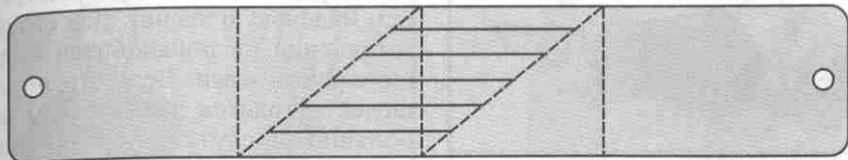
Застежкой послужит шнурок длиной 5 см с узелками на концах. Один узелок завяжите сразу, второй – после того, как проденете свободный конец шнура в одиночное отверстие на конце изделия. Браслет надевают на руку и, закрепляя, узелок вводят сначала в большее отверстие на другой стороне, потом, через прорезь, в меньшее.

Из нескольких таких браслетов можно сделать пояс. Для этого их гибко соединяют между собой. Через отверстия на концах (второго отверстия делать не надо) проводится кожаный шнурок и склеивается в кольцо. Оно может быть металлическим, плетеным, из цепочки и т.д. Концы пояса оформляются шнурами с кисточками.

В комплект к кулону и браслету можно выполнить заколку для волос. Кроме толстой кожи, вам понадобится толстая деревянная спица. Если спицы нет, можно самим выстругать деревянную палочку длиной 9–12 см и диаметром 0,5 см. Один конец палочки заострите, на втором закрепите деревянную бусину. Окрасьте палочку морилкой под цвет кожи и покройте лаком.

Плетение полос заколки закрепляют соединительной полоской из

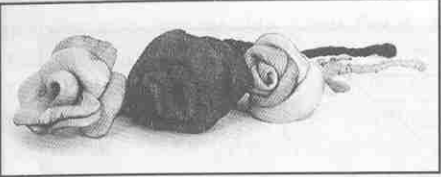

той же кожи шириной 3 см или деревянной палочкой той же длины. Полоску можно надрезать посередине и, закончив плетение, вставить в разрез бусину.

Вырежьте из толстой кожи полосу длиной около 10 см и шириной 3 см. Скруглите углы. Отступите от края узких сторон на 1 см и сделайте пробойником отверстия того же диаметра, что и спица. Отступите от края отверстия на несколько миллиметров и наметьте с изнаночной стороны места будущих разрезов. Всего их пять, на расстоянии 0,5 см один от другого. Основа заколки будет разделена таким образом на шесть полос. Переплетите полосы, как было описано для браслетов с мерезжками. Чтобы кожа стала более податливой, ее можно намочить, но не всю, а только шесть полосок. Приготовьте соединительную полоску. Разрез ее раздвиньте и вставьте туда бусину, бисеринки или страз. Приклейте.

Готовую заколку можно покрыть лаком. Надевают ее поверх резинки, скрепляющей волосы, продевая спицу через оба отверстия.

Из маленьких лоскутков тонкой кожи можно сшить кулон, имеющий форму мешочка. Внутри поместится небольшой ключик, камушек-талисман, раритетная монетка. Можно использовать мешо-

чек в качестве ладанки, хранить в нем маленькую иконку. Для его изготовления не понадобится большого куска кожи. Ведь это не кошелек! Сгодятся даже совсем небольшие лоскутки, обрезки различной формы. Если подобрать яркие цвета, кулон получится веселым, нарядным.

Соберите из кожаных лоскутков полотно. Для этого наклейте их резиновым клеем на основу, например на хлопчатобумажную ткань. Лучше, если ткань будет тонкой, такой, чтобы не слишком утолщать кожу, — иначе кожа не образует красивых мелких складок. Прострочите на машинке места стыка лоскутков швом «зигзаг». Если лоскутки очень мелкие или сложной формы, наклейте их на основу внахлест (чтобы они слегка перекрывали друг друга). Прострочите полотнище в различных направлениях, например по вертикали, а потом по горизонтали, располагая швы на расстоянии 0,5 см. По верхнему и нижнему краю пробейте отверстия для шнурка. Сложите полотно пополам и отстрочите боковой шов. Проденьте шнурки. Шнурок нижнего края затяните и завяжите бантом. Можно оформить его концы кисточками, бусинами.

Если по нижнему краю мешочка пробить отверстия в два ряда, то возникают новые варианты оформления. В самый нижний ряд отверстий проденьте шнурок и туго стяните. Края полотнища и шнурка заправьте внутрь мешочка и склейте. Положите на дно бусину или просто тугий комочек ваты либо ткани. Стяните кулон шнурком че-



Рис. 46

рез отверстия среднего ряда. Нижний край можно сделать более широким и не заправлять внутрь, а наоборот, расправить в виде рюши.

Из кожи средней толщины легко сделать серьги различной формы. Самый простой способ – обводить фигурные прорезы в линейках-лекалах (рис. 46).

Лекало или самостоятельно выполненный картонный трафарет накладывают на изнаночную сторону кожного куска и обводят его. Затем переворачивают трафарет или лекало так, чтобы рисунок получился «зеркальным». Но если форма симметрична (например, сердечко), трафарет можно не переворачивать.

Вырезанные детали кладут на горячую сковороду или конфорку электрической плиты – серьги приобретают выпуклую или изогнутую форму. Необходимо следить, чтобы детали выгнулись одинаково.

Для изготовления длинных спиральных сережек вырезают деталь, похожую на лист ивы. Наматывают ее на ненужный карандаш или на деревянную палочку. Витки закрепляют проволокой. Вторую деталь закрепляют аналогично пер-



Рис. 47

вой, только в зеркальном отражении. Несколько раз проводят палочку с закрепленной деталью через пламя конфорки газовой плиты или свечи. Снимают проволоку и ставшую спиралевидной деталь (рис. 47).

Готовые детали можно окрасить в разный цвет, покрыть лаком. При использовании красителей в аэрозольной упаковке положите на кожаные детали какие-нибудь мелкие предметы – соломинки, веревочки,

колечки. После окрашивания снимите их – на серьгах останутся силуэты этих предметов. Можно приложить к детали верхушку листа папоротника, и на ней останется силуэт елочки. Интересно смотрятся в сочетании с кожей деревянные бусины, срезы дерева, ракушки, другие природные материалы. Любители контрастов могут украсить серьги мелкими стразами (термостразами) или бисером.

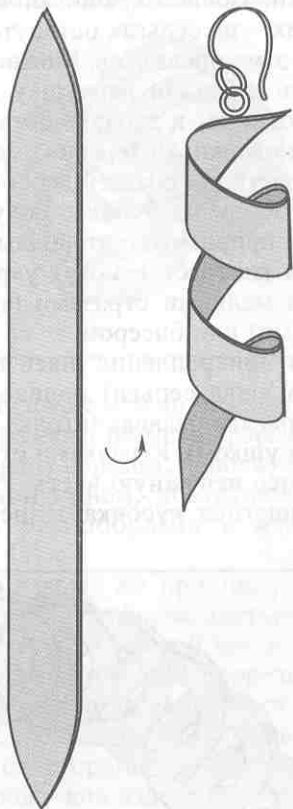
Для прикрепления швензы (готового ушка серьги) понадобится портновская булавка (иголка с загнутым ушком). Кусачками отрежьте от нее ненужную часть. Размер остающегося кусочка зависит от

того, будет он вставляться непосредственно в кожу или на него будет надета бусинка, бисеринки, металлическая спиралька и т.д. Особенно хорошо смотрятся такие дополнения в серьгах с углублением в верхней части, например в сердечках.

Смажьте конец булавки клеем и, поворачивая, воткните в торец кожаной детали. Снаружи останется только колечко, за которое и будет крепиться швенза. Такой способ крепления применяется в деталях типа сердечка.

Другой способ: в месте крепления разделите детали на два слоя и вклейте булавку между ними. При



Рис. 48



Рис. 49

этом вместо булавки можно использовать колечко из проволоки, сложив ее вдвое и скрутив концы. Кончики разведите в стороны и вклейте между слоями кожи.

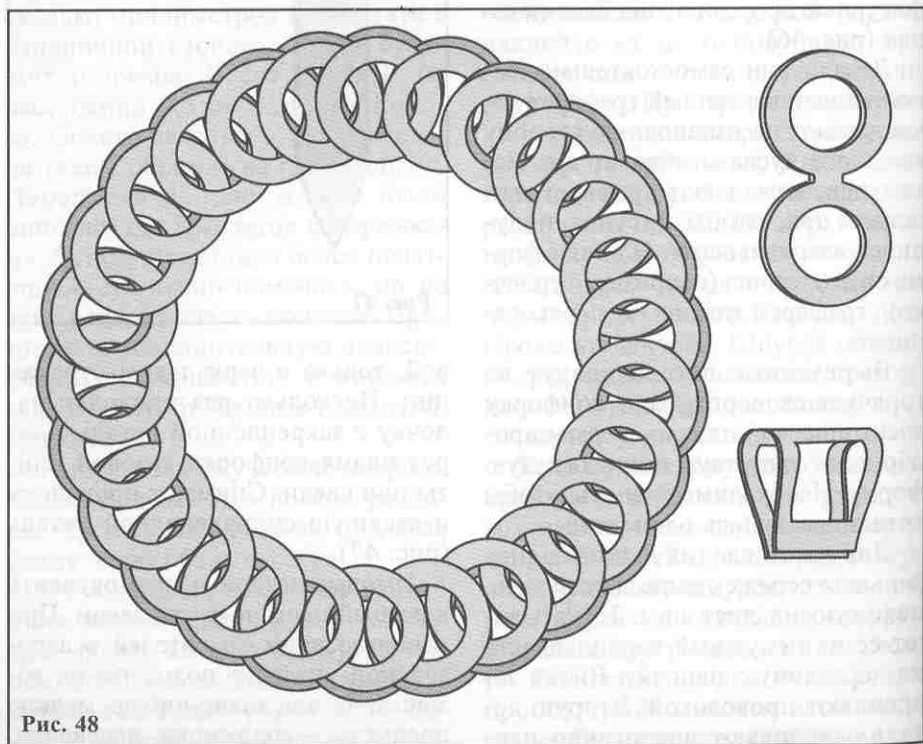
Чтобы сделать оригинальную цепочку на шею, пояс или браслет, можно использовать технику создания новогодних гирлянд. Детали гирлянды вырезаются из кусочка тонкой плотной кожи, сложенного пополам. Сохраняя место сгиба нетронутым, вырезают кольцо или трапецию, квадрат, прямоугольник. От формы звена зависит внешний вид изделия. В детали трапециевидной формы сгиб можно располагать и у малого, и у большего основания трапеции. Если сгиб будет у большего основания, деталь лучше выполнить из мягкой кожи, так как на завершающем этапе она будет собираться. Следует учитывать и назначение изделия. Для цепочки на шею детали должны быть меньше, для пояса – крупнее.

Соединяют детали следующим образом: первую складывают пополам по месту сгиба; вторую разворачивают, продевают в отверстие первой и снова складывают пополам. Расправляют. Теперь берут третью деталь, продевают во вторую – и так далее, замыкая в цепь или приделывая застёжки (рис. 48).

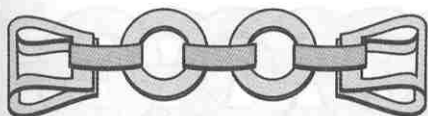

Рис. 50

В цепочке можно чередовать детали разного размера, формы, цвета. Таким образом, используя только один прием, достигают большого разнообразия в изделиях (рис. 49).

По такому же принципу соединяют детали в форме листьев, стрелок и т.п. В широкой части детали делается Т-образная прорезь, а узкий ее конец заканчивается стрелкой. Стрелку можно продеть в прорезь со стороны изнаночной или лицевой – вид изделия будет различаться. Конец стрелки необходимо приклеить.

Необычно выглядят изделия из переплетенных кожаных колец. Кольца делают из кожи средней толщины, используя пробойники двух размеров. Сначала высекают основной круг, потом в нем пробивают круглое отверстие.

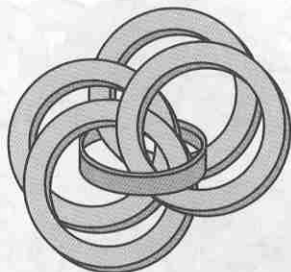
Соединить кольца можно разными способами. Наложите поочередно одно на другое четыре кольца так, чтобы их пары были сдвинуты относительно друг друга, и соедините пятым (рис. 50); присоедините следующую пару, скрепите ее со второй – и так далее.



Рис. 51

Выложите кольца первого ряда выстык ровно с другим. Поверх них выложите кольца второго ряда; они должны смыкаться на центре колец первого (рис. 51, а). Шнурок, проходя поверх соседних сторон колец верхнего ряда и под соседними сторонами колец нижнего ряда,

скрепляет изделие в единое целое (рис. 51, б).

Кольца располагают по прямой, накладывая их одно на другое. Шнурком проплетают, проштопывают весь ряд, выводя его то наверх стороны кольца, то под сторону следующего (рис. 51, в).

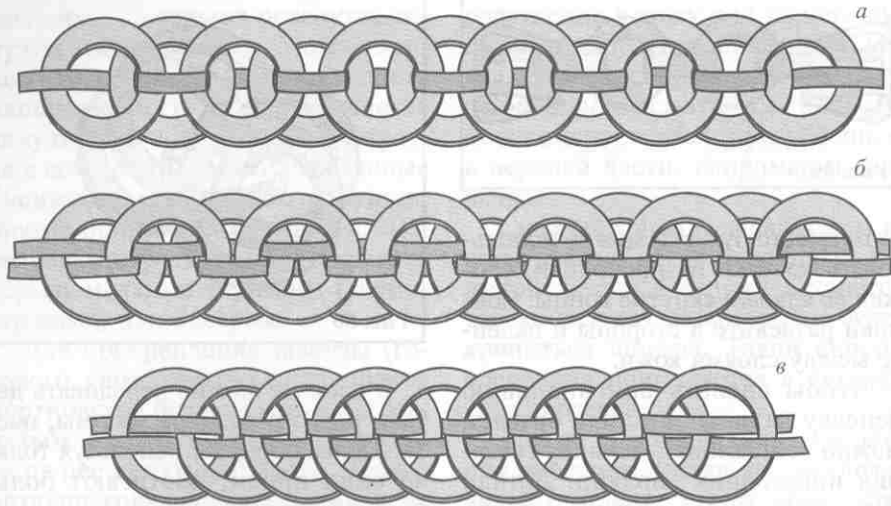
4

Кожа + камень

Кожа красиво смотрится в сочетании с другими натуральными материалами – деревом, керамикой, камнями. С применением деревянных бусин различной формы в изделиях из кожи мы уже знакомы. Остановимся на сочетании кожи с натуральными камнями.

При создании изделий из кожи используют недорогие поделочные камни – яшму, гематит, «кошачий глаз», авантюрин – и более дорогие – агат, сердолик, малахит. Камни должны быть обработаны в виде бусин или кабошонов (одна сторона плоская, другая выпуклая, без граней). Возможно применение колец, выточенных из камня.

Почти всегда дома найдутся старые бусы или даже отдельные бусинки из натурального камня. Используем их для изготовления различных кулонов.

Для работы, кроме кожи и бусин, вам понадобятся металлические шпильки с головкой «гвоздиком» и «колечком». Такие шпильки продаются в тех же отделах, что и замоч-





ки для изделий из бисера. Для работы со шпильками нужны кусачки или бокорезы и круглогубцы.

Для украшения изделий часто используются начальные буквы имени, а иногда и все имя (вспомним популярные «именные фенечки» из бисера). Бусину лучше взять из того камня, который рекомендуется носить человеку, рожденному под его знаком Зодиака. Буквы могут быть русскими или латинскими.

Из толстой ременной кожи вырежьте нужную букву. Кожа должна быть такой толщины, чтобы хорошо держала форму. Если в вашем распоряжении кожа недостаточно толстая, склейте два ее кусочка изнан-

кой и только потом вырежьте деталь. Размер буквы определяется размером бусины и вашим замыслом. На рис. 52 приведены варианты размещения бусин внутри букв. Закрепить бусины можно двумя способами – подвижно и неподвижно.

Разберем последовательность изготовления кулона на примере подвески с буквой П. Вырезаем из толстой кожи букву-основу. Если бахтарма недостаточно аккуратная, опаливаем ее на свече. Можно окрасить кожу морилкой и (или) покрыть лаком.

Бусину надевают на шпильку «гвоздиком». Оставшуюся снаружи часть шпильки отгибают под прямым углом, кусачками удаляют лишнюю длину и круглогубцами формируют колечко. Прежде чем колечко замкнуть, на него надевают шпильку с головкой «колечком». В середине верхней перекладины буквы проделывают шилом отверстие, в которое проводят шпильку с бусиной на конце так, чтобы бусина оказалась между «ножками» буквы.

Если буква несимметрична – например, С, – отверстие проделывают в таком месте, чтобы в подвешенном состоянии она сохраняла естественное положение. Выступающую над верхней перекладиной буквы шпильку загибают колечком; в него продевают шнурок или дополнительное кольцо для шнурка. Прикрепленная таким способом бусинка будет при движении покачиваться внутри кулона.

В комплект к кулону можно сделать такие же серьги, только меньшего размера. У букв, открытых снизу, – таких, как П, А, М, Н, Л, –



Рис. 52

можно привесить не одну, а несколько бусин, которые будут последовательно уменьшаться или увеличиваться книзу. В этом случае все бусины, кроме нижней, надевают на шпильки с колечками.

Для крепления бусин к основанию ножек – то есть в тех местах, где кожа очень толстая и протдеть шпильку насквозь невозможно, – дополнительно используют портновские булавки с колечками. От булавки откусывают кусачками острие, оставляя у колечка кончик длиной 0,5 – 0,7 см; кончик смазывают клеем и вкручивают в кожу. К колечку крепят бусину, надетую на шпильку.

Если хотят, чтобы бусина была неподвижна, конец шпильки с нею продевают сразу в отверстие в верхней части буквы и формируют колечко.

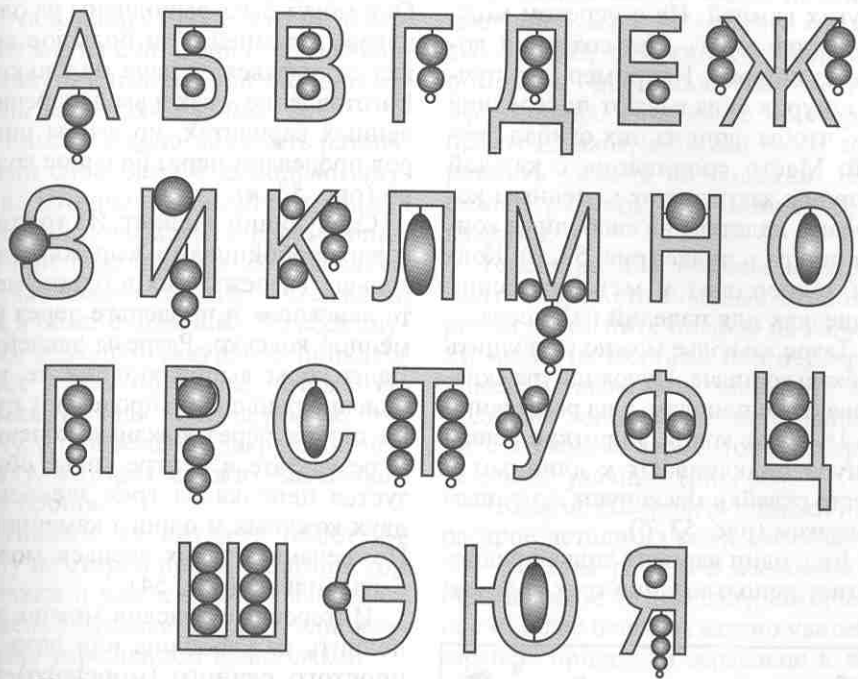
Можно сделать кулон в виде рамки или полого сердечка. В таких изделиях особенно хорошо смотрятся каменные подвески, повторяющие форму внешней рамки. Как правило, у кулончиков сохраняется специальная металлическая петелька для колечка. Эту петельку надеваем на колечко шпильки, слегка разогнув ее, и снова закрепляем колечко. Далее работа идет так же, как при закреплении бусин.

Сейчас в продаже можно встретить кольца разной ширины и раз-

мера из авантюрина, гематита и других камней. Их с успехом можно использовать при создании колье из шнуров. Например, два пучка шнуров складывают посередине так, чтобы один из них огибал другой. Место соединения с каждой стороны закрепляют каменным колечком, надетым на свободные концы шнура в пучке (рис. 53, а). Концы закрепляют в металлических чашечках для изделий из бисера.

Такое же колье можно выполнить несколько иначе. Пучок шнура складывают не пополам, а на расстоянии 5–10 см от конца. Короткие концы шнура подклеивают к длинным и место склейки маскируют каменным колечком (рис. 53, б).

Еще один вариант колье предполагает использование трех колечек:

одного большого и двух маленьких. Они могут быть выполнены из одинаковых камней, или большое может отличаться от двух маленьких. Изготовление – как в вышеперечисленных вариантах, но сгибы шнуров продевают через большое кольцо (рис. 53, в).

Следующий вариант. Из толстой кожи пробойниками вырежьте два кольца. Разрежьте их в одном месте наискосок и проденьте через каменное колечко. Разрезы заклейте. Далее колье выполняют так же, как описано раньше, но продевают пучки шнура через кожаные колечки. В результате в центре колье образуется цепочка из трех звеньев – двух кожаных и одного каменного. По желанию таких звеньев может быть больше (рис. 54).

Интересные изделия можно выполнить из кабошона или даже из простого речного (морского) камушка и кожаного шнурка. Если камень с природным отверстием («куриный бог») предназначен для кулона, закрепить его на шнурке можно двумя способами. Первый – продеть один из концов шнурка в отверстие, разместить камень на середине и закрепить его местоположение узлом. Для крепления вторым способом понадобится бусина подходящего цвета или фактуры.



Рис. 53



Рис. 54

Бусину надевают на середину шнура, оба конца продевают в отверстие камня с лицевой стороны изнанку и с изнаночной стороны камень закрепляют узлом.

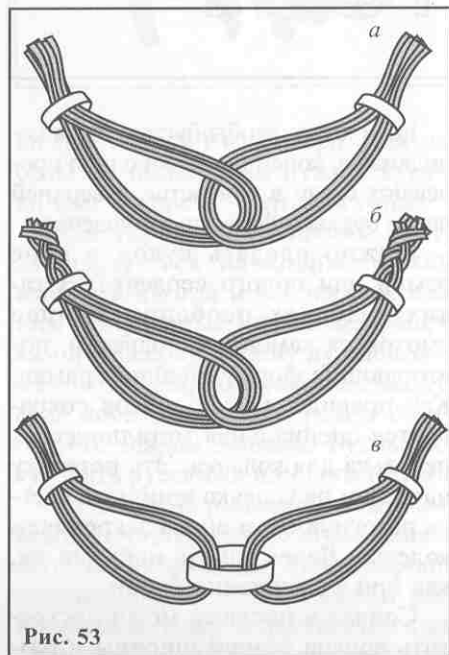
Камень можно закрепить различными способами с помощью шнуров. Шнуры переплетают на его лицевой поверхности крестообразно или параллельно. В последнем случае камень оплетают стежками, как в обметочном шве. Во всех случаях ремешки аккуратно приклеивают к камню клеем «Момент». Витки, выходя на изнаночную сторону, одновременно закрепляют булавку, которая служит застежкой для броши.

Такими же витками оплетают одну из сторон простой английской булавки и уже к ней привешивают камень. Булавка служит одновременно украшением и застежкой.

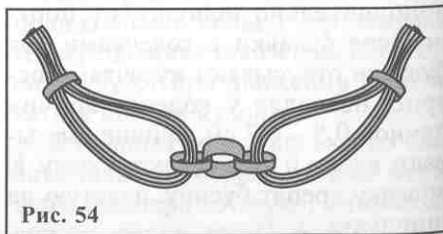
Оформить камень для кулона, особенно если он достаточно большой и красивый, можно самым простым способом. Сложенный пополам шнур такой длины, чтобы его можно было свободно продеть через голову плюс 20 см, завязывают узлом на расстоянии 10 см от обоих его концов. Свободными концами плотно огибают камень по торцам, приклеивая его.

Вид изделия во многом диктуется внешним видом и размерами камня. Если у вас есть кабошон пейзажного агата, его красота только выиграет от оригинального кулона-рамки. Рамку изготавливают из кожи средней толщины или ремешка. Цвет должен быть близким к цвету камня или насыщенным, утонченным морилкой.

Обведите контур камня на листе плотной бумаги. Нарисуйте его несколько раз, чтобы можно было опробовать несколько вариантов оформления. Прибавьте примерно 0,3 см на кант, который будет закреплять камень на изделии. Вырежьте рисунок с большими припусками.

Теперь начинается сам эксперимент. Разрежьте боковые стороны рамки и отогните полосы на изнанку, меняя их местами или перекручивая. В таком виде закрепите их, подклеив концы к изнанке. Выполните несколько вариантов и отберите самый удачный (рис. 55).

Чтобы не совершить ошибки при раскрое детали из кожи, разрежьте обе стороны рамки, а изгибайте и подклеивайте только одну. Оконченное изделие целиком можно увидеть заранее, приставив зеркальце к воображаемой оси, симметрично разделяющей рисунок камня.

Толстая ремешковая кожа может послужить основой для комплекта из браслета-часов и кулона. Приведем два варианта их оформления.

Центральный мотив кулона — прозрачная стеклянная капля. Такие стеклышки различного диаметра продают набором и отдельно для декоративных целей. Можно использовать кабошон из натурального камня.

Основа кулона вырезается из ремешковой кожи размером 3 × 8 см. Одну короткую сторону обрезают в виде треугольника, соединив середину стороны и точки на длинных сторонах на расстоянии в 1,5 см. Противоположную сторону нарезают неровными зубцами. По одному —



Рис. 55

два таких зубца делают на каждой стороне треугольника. Прорежьте на лицевой стороне несколько неглубоких продольных, слегка волнистых линий, напоминающих стебли. Обработайте их вместе с зубцами в пламени свечи. При этом прорези раскроются, а зубцы потемнеют.

С изнаночной стороны отмечают середину длины кулона. Выше середины – примерно так, чтобы касаться ее нижней точкой, – проводят окружность. Диаметр ее равен диаметру вставки. По размеру окружности прорезают отверстие. Края отверстия смазывают клеем и вставляют стеклышко.

Теперь переходим к оформлению лицевой стороны изделия. От ремешка отрезаем полосу шириной в 2 мм. Длина полосы должна быть равна длине окружности вставки плюс 1 см. На практике проще вырезать полосу подлиннее и, приложив ее к вставке, отрезать лишнее, чем проводить вычисления. Отмерив нужную длину полосы, с каждого ее конца на 0,5 см наискосок срезаем кожу. Это позволяет склеить полосу практически незаметно. Необходимо помнить, что лицевая сторона кожи должна быть обращена вверх.

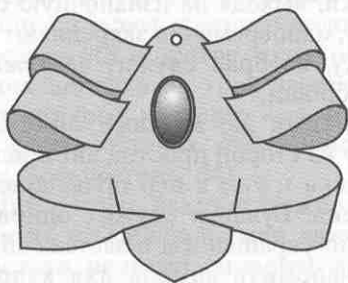
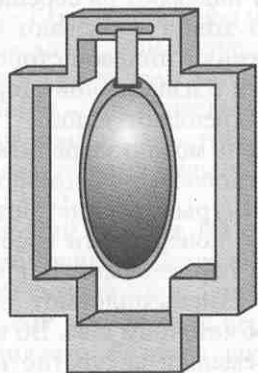
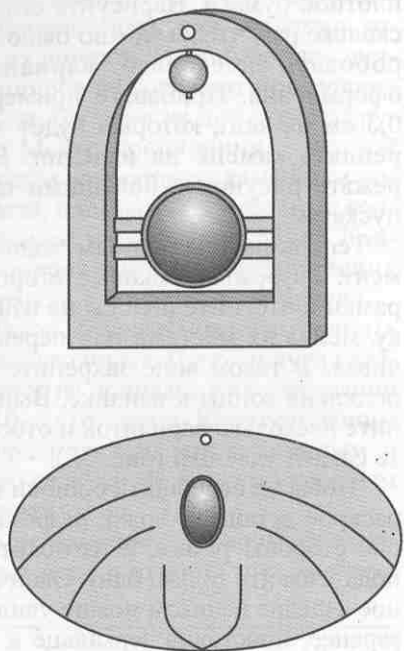
Подготовленную полоску наклеивают вокруг вставки. Поскольку вставка имеет полусферическую поверхность, нижняя поверхность полоски и внутренняя поверхность отверстия образуют уступ, который дополнительно удерживает вставку с лицевой стороны. Маскируя место склейки полосы в кольцо, выжигательным прибором наносят несколько линий, одна из которых закрывает шов, а другие проходят параллельно ей.

Для украшения кулона используют небольшие кусочки тонкой кожи под цвет основы и кожного шнура. Вырезают несколько листочков разного размера. Детали должны быть чуть больше своего окончательного размера, так как в процессе обработки выжигательным аппаратом они немного уменьшатся.

Нарисуйте прожилки на листьях с помощью прибора для выжигания. Работайте быстро и точно, так как кожа от высокой температуры быстро сжимается, а неправильно проведенные линии невозможно удалить.

Небольшой отрезок ременной кожи шириной в 1 мм послужит стеблем цветку-вставке. Приклейте его немного наискось. Из отрезков шнура сформируйте завитки, на-



Рис. 56

клейте их вокруг вставки и около стебля. Подклейте листья за основание, пусть их кончики чуть поднимаются над основой.

В верхней части изделия, около вершины треугольника, сделайте отверстие. Вставьте в него металлическое кольцо и проденьте в него шнурок. Кулон готов (рис. 56).

Лицевую сторону браслета-часов в комплект к кулону оформляют аналогично.

Второй вариант оформления разберем на примере изготовления браслета-часов. Возьмите полоску ременной кожи шириной на 0,5 см больше, чем диаметр часов. Если часы прямоугольной формы, шири-

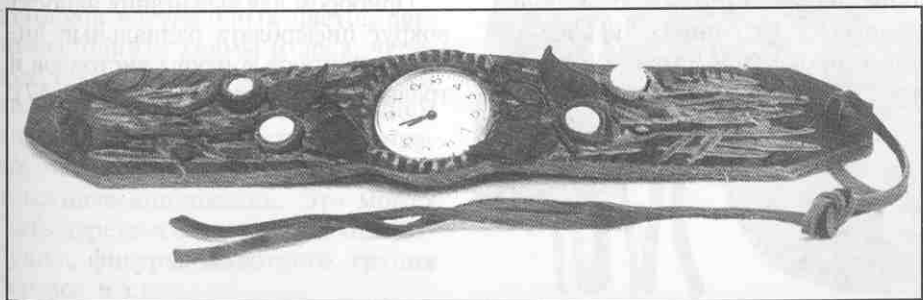



Рис. 57

на полоски также на 0,5 см больше ширины часов. Часы лучше взять электронные, не требующие частого завода.

Длина полоски зависит от размера запястья и равна длине обхвата запястья плюс 1–2 см. Концы полоски скругляют или выполняют в виде трапеции. На одном конце пробивают два отверстия, на другом одно. Впоследствии в них будут крепиться ремешки застежки.

В центре ремешка прорезают отверстие, диаметр которого на доли миллиметра меньше диаметра часов. Если часы не круглой формы, отверстие делают той же формы, что и часы. Для колесика, передвигающего стрелки, создают дополнительное углубление прямоугольной формы сбоку от главного отверстия. Часы плотно вставляют в подготовленное отверстие, стенки которого смазаны клеем. Сзади укрепляют их нешироким ремешком, приклеенным концами к изнаночной стороне (при смене батарейки ремешок нужно заменить новым).

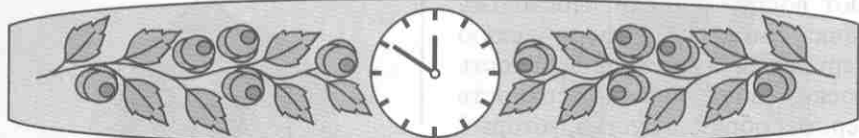
Теперь приступают к украшению лицевой поверхности. По направлению от концов к середине наносят резцом несколько углублений, призванных изображать траву и стебли. Сделать это лучше резцом для дерева или линолеума, но если его нет, можно обойтись все тем же канцелярским ножом. В этом случае нож наклоняют под углом примерно в 60 градусов и прорезают сначала одну сторону бороздки, а потом противоположную. Отрезанную кожу вынимают.

Из кожи средней толщины вырезают несколько листочков, наносят на них прожилки и обрабатывают огнем. Из полос кожи формируют по два стебля с каждой стороны ремешка. Ближний к циферблату стебель оканчивается завитком-колечком такого диаметра, чтобы в него можно было вклеить бусинки «кошачьего глаза».

Прибором для выжигания наносят вокруг циферблата радиальные линии, выжигают контуры листочков и травы на боковых сторонах (рис. 57).

5

Панно для вашего дома

Украшением любой комнаты дома может служить панно с изображением цветов, пейзажа, натюрморта или утилитарная вещь – например, часы, – оформленная необычным образом. Панно могут быть плоскими, с небольшим рельефом и полуобъемные, словно выступающие за раму. Выбор техники зависит от творческой задачи. Например, дальний план в пейзаже лучше сделать плоским, а передний – как плоским, так и слегка рельефным.

Домик и пейзаж. Выбор темы рисунка и его композиции во многом зависит от имеющегося материала. Из тонкой кожи различных оттенков натуральных цветов легко выполнить холмы и леса, чередуя технику «жмурки» с гладким наклеиванием кожи. На переднем плане такой композиции размещают главный объект, выполненный в технике аппликации. Это может быть деревенская или сказочная избушка, фигурка животного, группа березок и т.д.



Домик можно покрыть «черепицей» (из кожи). Если домик деревенский, его можно выполнить из «бревнышек» — рулетиков кожи, а крышу сделать «соломенной» — из кожаной бахромы. «Черепицу» и «солому» клеят рядами снизу вверх так, чтобы нижний слой выступал из-под верхнего.

Начиная работу над пейзажем, тщательно продумайте колористическое решение. В первую очередь оно зависит от имеющегося материала и интерьера комнаты. Один и тот же пейзаж будет выглядеть серым, сумрачным или теплым, мягким в зависимости от того, преобладают в нем серые или коричневато-бежевые оттенки. Важен и цвет обоев, служащих фоном для вашего панно: яркие обои приглушают его цвет, любые обои вступают с ним в некое сочетание (поэтому люди, внимательные к настенным украшениям, предпочитают светлые обои с едва заметным рисунком).

Детали пейзажа наклеивают на основу, которую потом вставляют в рамку. Небольшие кусочки кожи можно растянуть, смочив водой, и наклеить во влажном виде.

Самый простой в исполнении — пейзаж с озером. Для начала представим его полностью: в центре панно, по всей его ширине, — озеро; слева, на мысу, — несколько березок (их стволы; ветви остаются за пределами картины); справа в озеро вдается еще один мыс; позади — дальний лес, единым контуром.

В первую очередь на основу наклеивают «небо» и «озеро». Желательно, чтобы кожа для детали озе-

ра была того же цвета, что и для неба, а еще лучше — близкого оттенка, но немного темнее. Это придаст пейзажу большую достоверность, так как в природе отражение всегда немного темнее оригинала. Наклеивая «озеро», кожу надо в нескольких местах «сожмуричь» мелкими продольными складками; чем дальше от нижнего края картины, тем складки мельче.

Далее из тонкой кожи подходящих цветов наклеивают детали дальнего леса и двух мысов, с разных концов выступающих в озеро. Дальний план можно не сожмуривать или собрать мелкими расходящимися складками, напоминающими ветви деревьев. На детали дальнего мыса складки расположим продольно или в направлении сверху справа — вниз налево. Ближний мыс сожмурим складками, собрав их в тех местах, где не будет березовых стволов. Если складки проходят по всей поверхности детали, в местах размещения стволов их надо срезать.

Стволы берез можно выполнить двумя способами — из тонкой кожи и кожи средней толщины. В первом случае из белой или светлой кожи выполняют шнуры-рулетики нужной толщины и приклеивают их на место. Верхний и нижний концы шнура предварительно срезают наискосок на 1 см и приклеивают к поверхности панно срезами. Такой прием позволяет «дереву» плавно и незаметно вырасти, уйти за край картины. При работе с кожей средней толщины вырезают детали стволов на 1–2 мм больше, чем задумано. Полоски обрабатывают

на горячей поверхности, добиваясь легкого выгибания по всей длине. Характерные пятнышки на стволы наносят прибором для выжигания или гелевой ручкой, акриловой краской. На переднем плане, у основания стволов, можно наклеить пучки травы из мелко нарезанных полосок с бахромой. Можно сделать «травку» из одной узкой полоски кожи, уложив ее на смазанную клеем поверхность мелкими частыми петельками. При работе лучше использовать пинцет.

Ветки деревьев рисуют выжигательным прибором или делают из тонких полосок кожи, которым во влажном виде можно придать любую форму.

Пейзаж с избушкой (рис. 58) соединяет в себе несколько техник. Основные детали – «небо» и «землю» – наклеивают, как и в преды-

дущей работе, сразу на основу. Переднюю стенку домика, ее дополнения и крышу делают из объемных деталей. Сначала заготавливают рулетики-бревна разной длины: в месте расположения окна бревнышки доходят только до его боковых сторон, а сверху и снизу идут по всей длине стены.

Прежде чем наклеить бревнышки на основу, выполняют деталь боковой стены. Ее делают из полосок кожи близких оттенков. Ширина полосок равна диаметру бревнышек. Когда наклеены боковая и лицевая стороны домика, приступают к изготовлению торцов бревен на передней стене. Для этого скручивают рулоном полоску кожи с крашеной поверхностью. Такая кожа дает четкий рисунок «годовых колец» на срезе. Рулончик нарезают поперек на кусочки длиной в 0,5 см



Рис. 58

так, чтобы один срез был ровным, а второй образовывался из двух косых срезов, направленных к середине рулончика. Сбоку готовая деталь напоминает домик. Косые срезы смазывают клеем и клеивают между бревнышек передней стенки на нужные места.

Чтобы сделать «соломенную» крышу, обе ее детали разделяют на несколько частей. Для бокового ската это полосы, повторяющие форму основной детали, но более узкие. Полосы для переднего ската будут иметь форму трапеции, кроме последней, треугольной. Полоски нарезают мелкой бахромой и наклеивают, начиная с нижнего края крыши. Бахрома последующих полосок прикрывает неразрезанный край предыдущих.

Детали окна изготавливают отдельно и только потом клеивают на место. Чтобы выполнить оконный переплет, накладывают друг на друга два кусочка кожи и кальку с выкройкой, скрепляют их по краям скотчем. Вниз кладут кусочек цвета стекла, сверху — цвета переплета. По рисунку стамеской через оба слоя кожи прорезают маленькие внутренние квадратики — «стёкла». Потом обрезают деталь по краям. Темные квадратики вставляют в соответствующие отверстия переплета и клеивают на место, в углубление передней стенки домика. Если вам покажется, что окно находится слишком глубоко в стене, наклейте детали переплета на кусочек кожи средней толщины, обрежьте его по размеру и тогда уж вклейте на место.

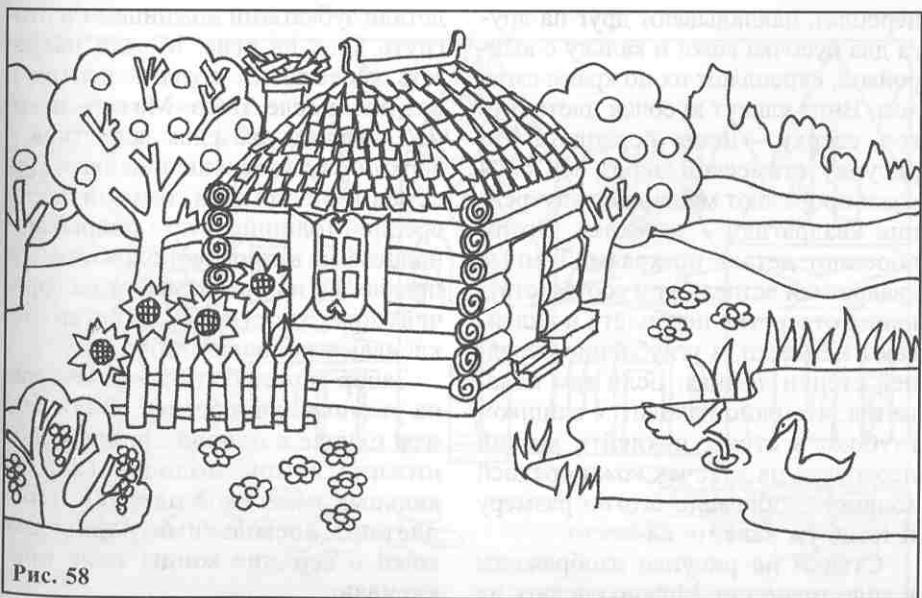
Ставни на рисунке изображены в виде трапеции. Можно сделать их

такими, а можно наклеить по боковым сторонам оконного углубления прямоугольные детали и отогнуть их наружу. Тогда они будут выглядеть открытыми. При желании ставни любого вида можно украсить отверстиями, сделанными пробойником малого диаметра, или выжечь узор выжигательным прибором.

Кроны деревьев, кусты, цветы выполняют из тонкой кожи, сожмуривая ее радиальными складками. Стволы деревьев наклеивают сверху, вставляя их верхний край в прорезь детали кроны. Мелкие веточки прорисовывают гелевой ручкой или выжигают. Деревья можно дополнить яблоками — выбитыми пробойником кружочками; на кустах более мелкие кружочки собрать гроздьями (смородина).

Для подсолнухов существует несколько способов. Можно вырезать детали зубчатыми ножницами и отогнуть края на огне. Можно надрезать лепестки от краев к центру и опалить после этого. Можно, наконец, сделать два слоя лепестков — верхний чуть меньше нижнего. Для серединок кружки темной кожи средней толщины густо покрывают надрезами в противоположном направлении и обрабатывают на горячей поверхности. Под цветки наклеивают полосы-стебли.

Забор может быть дощатым, как на рисунке, или плетнем. В последнем случае к основе приклеивают нижние концы полосок (вертикальных колышков плетня), переплетают несколькими полосками кожи и верхние концы тоже приклеивают.

На основе приведенной картинки легко выполнить собственные варианты. Избушка вместо переднего ската может иметь чердачное окно любой формы; на крыше естественно разместить трубу либо гнездо аиста. Сам домик – белоснежная хата либо маленький коттедж, с одним окном или с несколькими; вокруг, кроме деревьев и кустов, можно сделать клумбу. Вариантов великое множество, что позволяет выполнить поистине неповторимую авторскую работу.

Городской пейзаж, представленный на рисунке 59, создан в технике аппликации из кожи средней толщины. Его особенность в том, что выполнять можно две работы одновременно, по принципу: позитив – негатив. Например, дом серого цвета, а окна – синего; два лоскута кожи накладываются друг на друга, сверху – калька с выкройкой, и

прорезаются сразу все слои кожи (так же изготавливали окно для домика). На одной работе получится серый дом с синими окнами, а на второй – синий дом с серыми окнами. Этот метод удобно применять для изготовления одного и того же пейзажа с изображением дня и ночи. Если выполняется только одна картина, ненужные пока вторые детали не выбрасывайте: возможно, заменив некоторые из них деталями другого цвета, вы создадите второе панно, которое потребует гораздо меньше времени.

Детали домов не наклеивают на фон, а вставляют в него заподлицо, как окна. Дополнительно работу иногда украшают рисунками – символами различных лавок. Это могут быть сапог, ножницы, клещи и молот, бублик, подкова и т.п. Такие эмблемы традиционно подвешивались на цепях к металлическим



Рис. 59



деляция зависит от размера циферблата; достаточно сохранить пропорциональное соотношение радиуса часов и всего панно как 1:5.

Из плотного картона сделайте круг нужного размера, в центре прорежьте отверстие для часов. Часы должны входить в отверстие с некоторым усилием, удерживаясь в нем силой трения. Смажьте края отверстия клеем и закрепите часы. Задняя поверхность часов должна быть вровень с задней поверхностью панно, а основная их высота – выходить на лицевую сторону. Если часы выступают на лицевую сторону более чем на 0,7–1 см, сделайте основу более толстой, например из двух-трех слоев картона. Тогда толщина часов частично скроется основой.

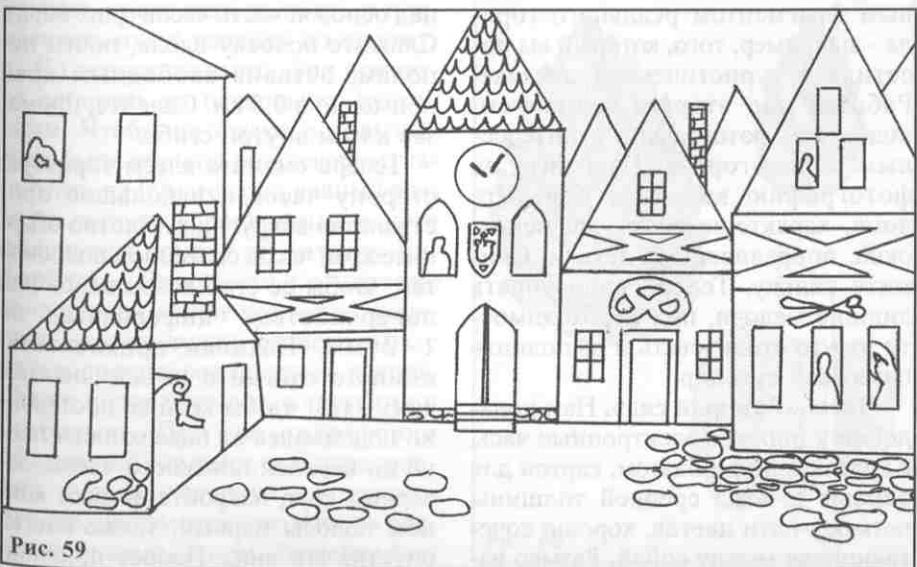
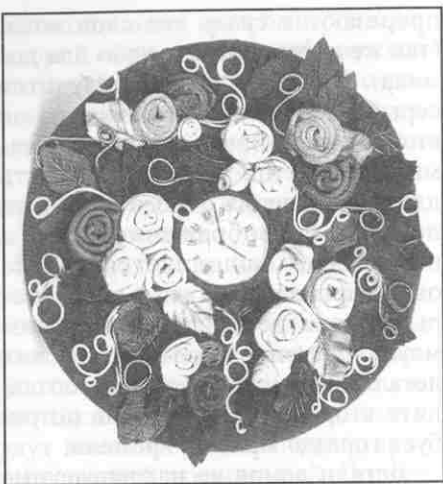
Из кожи цвета основы панно вырежьте полоску, длина которой будет примерно на 2 см больше окружности циферблата, а ширина – в 3 раза больше, чем выступающая над основой часть часов (рис. 60, а). Сложите полоску вдоль, почти пополам, оставив свободным край примерно в 0,5 см. Склейте, промазав клеем внутри сгиба.

Теперь смажьте клеем торцевую сторону часов и небольшое пространство вокруг них. Плотной оберните край часов склеенной полоской так, чтобы ее сгиб возвышался над поверхностью циферблата на 1–2 мм. Начиная приклеивать, немного отогните начало полосы вниз – так, чтобы край ее постепенно поднимался от поверхности панно до верхней плоскости часов. Завершая круг, накройте вторым концом полосы первый, также слегка опустив его вниз. Полосу приклеи-

кронштейнам. Ночной город хорошо осветить старинным фонарем: «светится» он кусочками желтой кожи. В светлых окнах можно нарисовать силуэты людей.

В зависимости от цвета использованной кожи город может быть сказочным или, напротив, конкретным фрагментом реального города – например, того, который вы посетили в туристической поездке. Работая над вторым вариантом, подберите фотографию с интересным видом города. Наложите на фотографию кальку и обведите дома, характерные их украшения, окна, понравившиеся детали. Снимите кальку. Теперь надо убрать лишние мелочи, при необходимости что-то стилизовать и выполнить памятный сувенир.

Часы «Розовый сад». Нам понадобятся плоские электронные часы с круглым циферблатом, картон для основы и кожа средней толщины четырех-пяти цветов, хорошо сочетающихся между собой. Размер из-

вайте одновременно к боковой части часов и к основе рядом с ними. Продланная операция должна хорошо закрепить часы в основе (рис. 60, б).

Если вы располагаете большим куском кожи для основы, достаточно вырезать из него круг, диаметр которого равен диаметру основы плюс толщина основы плюс 2 см на подгибку. В центре детали вырежьте отверстие, равное диаметру часов вместе с кантом. Сшерфуйте с изнанки края внутреннего отверстия детали. Можно шерфовать и наружные края – тогда при подгибке они будут образовывать более мелкие складки. Намажьте клеем картонную основу, приклейте на нее кожаную деталь. Края внутреннего круга как можно аккуратнее приклейте к канту, закрепляющему часы. Наружные края кожаной основы загните на изнанку и приклейте, присбаривая. Можно не делать сборок, а нарезать края основы клапанами, после чего загибать и приклеивать их на изнанку по одному.

Но вероятнее всего, фон придется собирать из нескольких кусков кожи. Чтобы их стыки в дальнейшем были скрыты под декором, нарисуйте на бумаге круг, равный размеру основы с вписанным в него маленьким кругом по размеру циферблата. Разложите на чертеже имеющиеся куски кожи и определите, как их лучше расположить с точки зрения размещения декора. Стыки позже закроются листьями и стеблями. При возникновении сложностей помните, что пара лишних листьев, близких по цвету к основе, не изменит целостного восприятия композиции. Заклейте фон



Рис. 60



Рис. 60, е

подобранными кусками, завернув края на изнанку. Пока основа сохнет, займитесь изготовлением цветов и листьев.

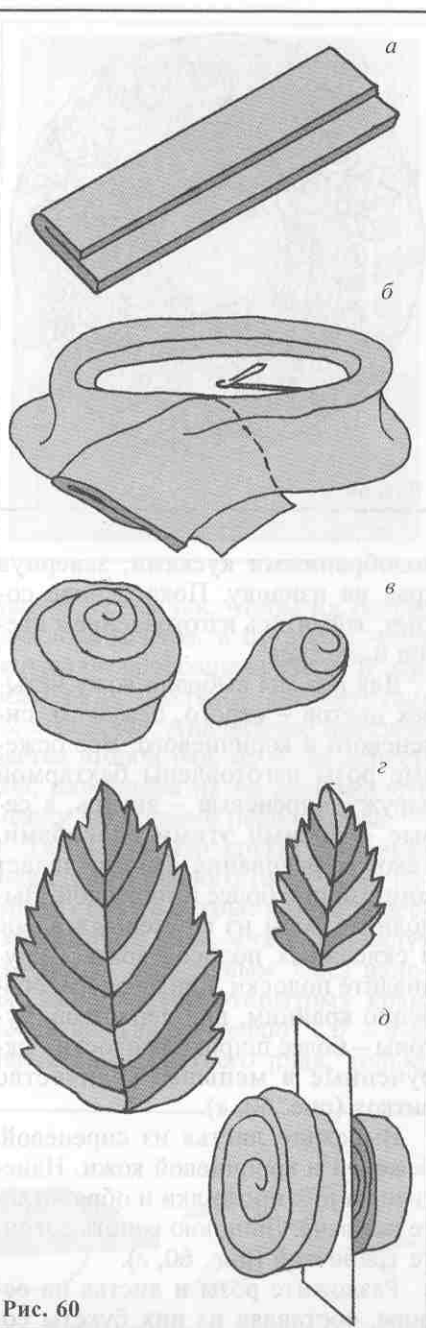
Для роз мы выбрали кожу четырех цветов – серого, бежевого, сиреневого и коричневого. Все бежевые розы изготовлены бахтармой наружу, сиреневые – внутрь, а серые – обоими этими способами. Такое чередование фактур делает композицию более интересной. Выполните розы из сложенных вдвое и склеенных полосок кожи. Скручивайте полоски, придавая им, особенно крайним, вид лепестков. Бутоны – более широкие полоски, закрученные в меньшее количество витков (рис. 60, в).

Вырежьте листья из сиреновой, бежевой и коричневой кожи. Нанесите на них прожилки и обработайте на свече. Лишнюю копоть сотрите тряпочкой (рис. 60, г).

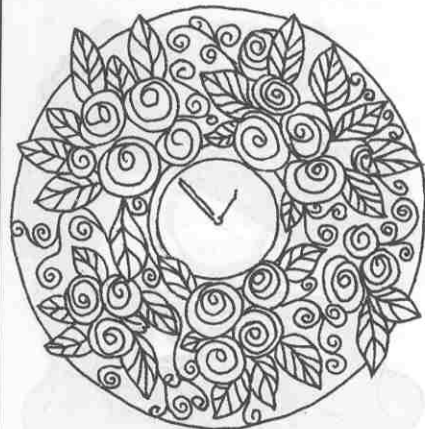
Разложите розы и листья на основе, составляя из них букеты со-

гласно рисунку. На данном этапе уделяйте внимание цветовой гармонии. Если розы получились слишком высокими, срежьте канцелярским ножом часть основания цветка. Зачастую полученный обрезок можно использовать в композиции (рис. 60, д).

Сделайте шнуры для стеблей. Для этого аккуратно отрежьте полосу шириной 2–3 мм от кожи средней толщины или загните край куса тонкой кожи; склейте, простучите молотком и отрежьте.

Приклейте цветы и листья на выбранные места. Одним из листьев прикройте стыки канта, огибающего часы. Шнурами прикройте остальные места соединения частей фона (рис. 60, е).

С задней стороны основы прикрепите петлю для подвешивания.

Чудесный «Розовый сад» будет круглый год будить воспоминания о лете, отдыхе, свиданиях...

Часы «Золотой букет». Изделие представляет собой панно с часами, оформленное садовыми и полевыми цветами – георгинами, маргаритками, «золотым шаром», одуванчиками, а также листьями и стеблями.

Кроме кожи, потребуется деревянная рамка 26 × 17 см, картон для основы, часы, аэрозольные красители золотого, красного и темно-зеленого цвета. Так как по окончании изделие будет полностью окрашено, можно использовать кожу любого цвета, но тонкую и мягкую.

В правой верхней части основы прорежьте отверстие, равное диаметру часов. Если часы достаточно плоские, вклейте их в отверстие так

же, как описано для изделия «Розовый сад». Если часы более массивные, закрепите их иначе – например, используя механизм распространенной модели часов, оформленных в виде домика. Снимите все декоративные части, оставьте только рабочий механизм. Пластмассовое покрытие циферблата вклейте в отверстие основы.

В качестве фона наклейте куски тонкой кожи: в нижней части – в вертикальном направлении, в верхней – огибая вклеенное стекло циферблата.

Основным мотивом букета сделаем георгин – три цветка. Все георгины немного отличаются друг от друга. Начнем работу с изготовления нижнего цветка. Его лепестки выполнены из кожаных квадратов, свернутых фунтиками; размер стороны квадрата – 2,5 см (этапы работы показаны на рис. 61).

Сверните квадраты фунтиками, наложив друг на друга соседние стороны, и склейте их. Можно сразу сделать детали для всех трех цветков – примерно 45 штук для каждого. Точное их количество зависит от толщины кожи и качества сборки цветка.

Из кожи вырежьте круг диаметром в 3 см и отметьте ручкой его центр. Приклеивайте на круг гото-



вые лепестки так, чтобы их острие касалось центра, а открытая часть конуса была обращена вверх. В первом ряду должно поместиться 12 лепестков. Аналогично приклеивается второй ряд, из 9–10 лепестков; размещаем их по возможности между лепестками первого ряда.

Так как центр круга уже занят лепестками первого ряда, надо немного срезать острые концы лепестков второго ряда, иначе они будут выступать над первым. Срез наносит параллельно открытому краю лепестка. Так же делают с 7–9-ю лепестками третьего ряда, только



Рис. 61



срезают немного больше. Лепестки четвертого, последнего ряда разрезаются наискосок пополам. Четвертый ряд формируется из их широких частей, а из оставшихся маленьких конусов — серединка. Конусы серединки располагаются по кругу, острием открытого края наружу. В центр вставляется конус, срезаемый по прямой линии.

Остальные георгины собираются так же, отличаясь только нюансами. Свернув и склеив лепестки второго и третьего цветков, сложите каждый из них пополам вдоль и обрежьте, как показано на рисунке (рис. 61, справа). Из этих лепестков соберите цветы. Между собой они различаются только оформлением середины: у одного цветка она сделана уже известным нам способом, у другого в середину вставлен один лепесток.

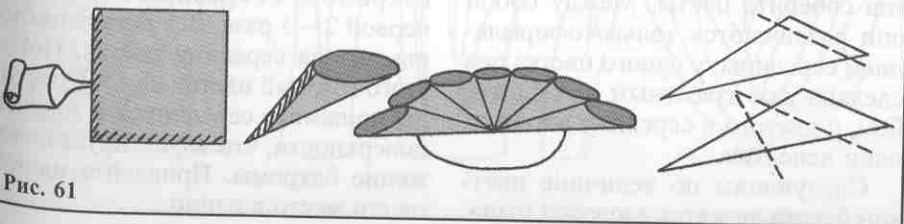
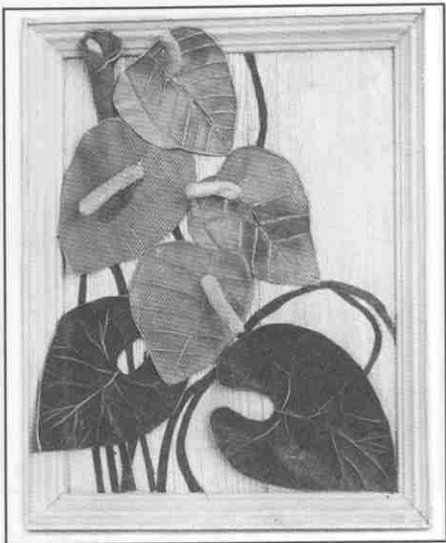
Следующим по величине цветком букета является «золотой шар».

Сделайте по выкройке трафарет большого лепестка и обведите его 21 раз. Вырежьте детали. Обработайте их на конфорке электрической плиты, уложив на нее изнанкой.

Из кожи средней толщины любого цвета сделайте три кружка диаметром 1,7 см. На каждый из кружков наклейте семь подготовленных лепестков. Наклейте кружки с лепестками друг на друга.

Вырежьте 14 лепестков среднего размера и обработайте на горячей поверхности. Сделайте из них два слоя по семь лепестков, разделив их также кружком из кожи.

Следующие 14 лепестков, самых маленьких, обработайте так же, как и предыдущие, но укладывая их на горячую поверхность не изнаночной, а лицевой стороной. Эти лепестки наклеивают без прослаивания кружками, которые придают цветку дополнительный объем. Лепестки каждого последующего ряда должны располагаться между лепестками предыдущего.

Середина цветка делается из двух полос, нарезанных как бахрома шириной в 1 мм. Ширина первой полосы — 0,5 см; примерно половину ширины занимает бахрома. Длина полоски должна быть такой, чтобы в свернутом виде основание рулончика имело 0,5 см. Вторая полоса, шириной 1 см, также нарезанная бахромой, оборачивается вокруг первой 2 — 3 раза. Вся деталь наклеивается на середину цветка. После этого готовый цветок на 1 — 2 секунды прижмите серединкой к горячей поверхности, что зафиксирует положение бахромы. Приклейте цветок на его место в панно.

Цветы маргариток сделать совсем несложно. Вырежьте по выкройке два больших круга и один маленький, нарежьте лепестки. Обработайте детали на плите, положив на нее большие круги разными сторонами, а маленький – лицом вверх. При сборке загнутые концы лепестков больших деталей должны быть направлены в разные стороны: у нижней – вниз, у верхней – вверх. Кончики лепестков маленькой детали направлены вверх. Середина цветка сделана из помтика рулона кожи. После того как приклеите его на серединку, нанесите на его поверхность надрезы, напоминающие бахрому (рис. 62, верхний ряд).

Выполните детали листьев и травы (рис. 62, нижний ряд). На листьях обработайте прожилки. Сделайте описанным выше способом цветок одуванчика. Наклейте все детали панно на свое место.

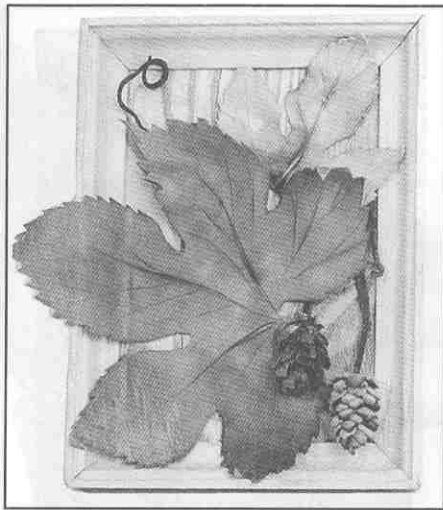

Заклейте стекло циферблата кружком самоклеящейся бумаги или скотча. Положите основу с наклеенными деталями в коробку и покрасьте золотой краской в аэрозольной упаковке. Слегка сбрызните красным и зеленым красителями



Рис. 62



Рис. 63

вместе они создают эффект сложного коричневого цвета) нижнюю часть панно, места рядом с циферблатом и «золотым шаром». Такое подкрашивание придаст работе разнообразие и глубину оттенков.

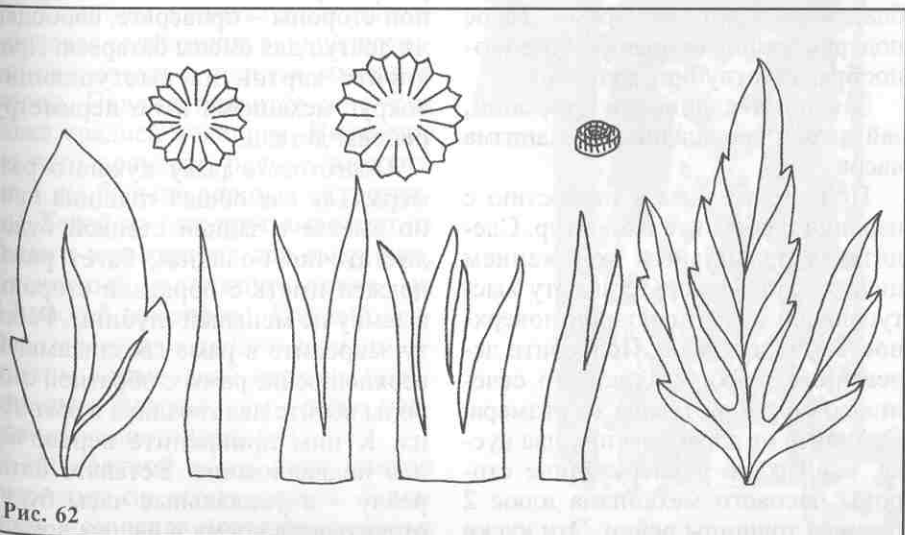
Закончив с лицевой стороной, займитесь укреплением механизма часов.

Приложите часы к отверстию с изнанки и обведите их контур. Следите за правильным положением циферблата! Измерьте высоту выступающей над изнаночной поверхностью части часов. Подберите деревянные рейки квадратного сечения со стороной такого же размера. Отпилите от первой из них два куска, равных по размеру длине стороны часового механизма плюс 2 размера толщины рейки. Эти куски

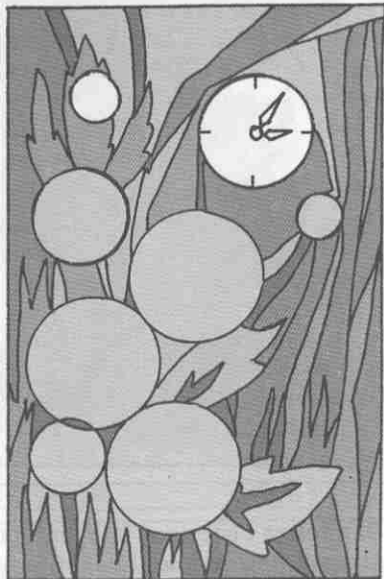
образуют верхнюю и нижнюю стороны квадрата, удерживающего механизм часов с изнанки. Вторая пара реек равна по длине боковым сторонам часов и удерживает механизм с боковых сторон. При отсутствии реек можно изготовить подобные детали из картона. Какую бы форму ни имел механизм часов, их всегда можно вписать в квадрат или прямоугольник (рис. 63).

Приставьте механизм часов к стеклу циферблата. Плотнo, вприжимку, обклейте его подготовленными деревянными или картонными деталями. Чтобы изнаночная сторона панно имела аккуратный, законченный вид, оклейте деталь основы с изнанки по периметру так же, как механизм часов. Из картона выполните деталь того же размера, что и основа панно. Нанесите на нее контуры расположения механизма часов. Прорежьте отверстие, на 2–3 мм меньшее с каждой стороны. Приложите деталь изнаночной стороны – проверьте, свободен ли доступ для смены батареек. Приклейте картон на выступающие вокруг механизма и по периметру основы детали.

Подготовьте раму нужного размера. Так как общая толщина панно вместе с задней стенкой будет достаточно большой, багет рамы должен иметь с обратной стороны выемку не меньшей глубины. Работу закрепите в раме гвоздиками. В верхней рейке рамы с обратной стороны вбейте два гвоздика и загните их. К ним прикрепите веревочку для подвешивания. Вставьте батарейку – и уникальные часы будут отсчитывать время в вашем доме.

6

Кожа на столе? Оригинально!

Из кожи можно выполнить интересные и необычные украшения для стола. Хорошо, если в едином стиле сделаны украшения нескольких видов. Например, салфетница для бумажных салфеток и кольца для полотняных салфеток.

Рассмотрим процесс изготовления комплекта «Павлин». В качестве основы используется пластмассовая салфетница с полукруглыми сторонами и толстая кожа для колец. Павлин делается из куска кожи средней толщины. Вырезают из него полукруг, радиус которого на 1 см больше радиуса салфетницы. Такой же полукруг вырезают из бумаги или картона для выкройки. Бумажный полукруг делят на 12 частей (секторов). Каждый сектор завершают небольшим полукругом. Один такой сектор с полукруглым завершением — перо павлиньего хвоста (рис. 64).

Из светлой кожи двух цветов вырезают по шесть перьев. В нашем комплекте чередуются перья





Рис. 64

желтого и бежевого цвета. Детали наклеивают на полукруг подкладки, изнаночной стороной друг к другу. При работе стараются совместить тонкие концы перьев в середине прямой стороны подкладки. Все детали аккуратно соединяют встык.

На готовый хвост приклеивают деталь туловища павлина и две детали крыльев. Грудку птицы украшают кусочком желтой кожи, а на перья хвоста приклеивают каплевидные «малые перышки», чередуя их цвета в зависимости от цвета перьев. На желтые перья наклеивают светлые детали, на бежевые — желтые. Такого же павлина выполняют для второй стороны салфетницы.

Теперь наклеивают на каждое большое перо по стразу, бусинами «рис» выкладывают по периметру крылья и хохолок, дополняют украшение больших перьев. Мелким

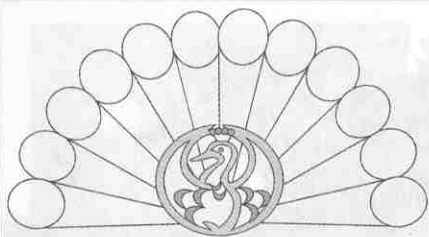
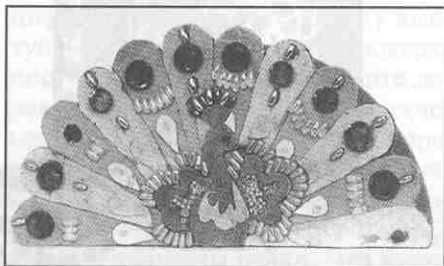

бисером засыпают смазанные клеем углубления в крыльях.

Естественно, мы предлагаем только один из вариантов. Каждый украшает изделие по своему вкусу. Готовые детали наклеивают на салфетницу клеем «Момент».

Кольца для салфеток вырезают из толстой ременной кожи, самостоятельно выбирая их ширину и диаметр. Вырезав прямоугольник для будущего кольца, сшерфовывают его короткие стороны на 2–3 см — на одном конце со стороны лица, а на другом со стороны бахтармы. Кольцо склеивают, совместив срезы, так, чтобы внутри оказалась гладкая лицевая сторона.

По выкройке вырезают перо павлина. Нетрудно подогнать выкройку под размер своего кольца, так как по сути она представляет собой разрезанный наискосок прямоугольник, один из концов которого увеличен и скруглен. Перо вырезают из тонкой светлой кожи и наклеивают его на кожаное кольцо. При этом стараются, чтобы кольца под пером не было видно. Края выпуклой части пера можно нарезать короткой бахромой и слегка закудривать ее над огнем. Далее последовательно от большой к маленькой наклеиваются детали украшения пера — «глазки». Маленькая деталь украшается стразом.

Из тех же предметов можно создать комплект с морской тематикой. Выполняется он преимущественно в технике жмурки. На боковую сторону подставки для салфеток наклеивают кусок мягкой кожи, собирая его складками, расположенными наподобие бороздок



Рис. 65

круглой двустворчатой раковины. В нижней части изделия наклеивают настоящую ракушку. Вторая сторона салфетницы оформляется аналогично (рис. 65).

Для колец используют жесткую основу из папье-маше или дерева. Выполняют кольца, сожмуривая кожу группами складок и заворачивая края сожмуренной полосы внутрь кольца. В промежутки между складками вклеивают маленькие ракушки (рис. 66). Дополнительно можно украсить комплект жемчужными бусинами.

Строго и элегантно смотрятся салфеточные кольца, просто обтянутые тонкой гладкокрашеной кожей. В качестве основы лучше брать деревянные кольца, так как они имеют красивую форму – утолщенную посередине и более тонкую к краям. Чтобы обтяжка была

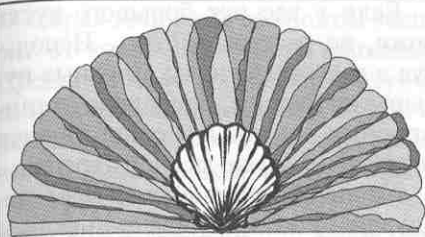

Рис. 66

равной, без складок, прямоугольник кожи, без складок, прямоугольник кожи, без складок, длина которого чуть меньше длины окружности кольца в самой широкой его части, смачивают вдоль продольной оси и растягивают. Подготовленную деталь наклеивают на кольцо клеем «Момент». Украсив такие кольца незамысловатым орнаментом (даже просто прямыми или произвольными линиями) с помощью золотистой или серебристой термопереводящей пленки, вы сделаете комплект не просто нарядным, но и торжественным (рис. 67).

Оригинальное украшение стола – вазочки для цветов. В качестве основы можно использовать сферическую часть пластиковой бутылки. От бутылки отрезают горлышко и обрезают по нижнему краю шаровидной формы. Большое отверстие в основе будет закрыто дном, малое станет основанием горлышка вазы. Большой кусок мягкой кожи произвольной формы смачивают. На середину его ставят основу вазы. Края кожи поднимают, фор-

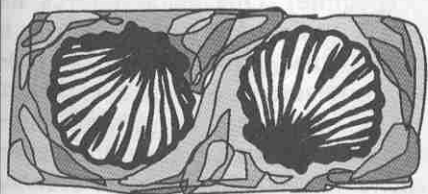

Рис. 67

мируют складками и завязывают вокруг горлышка. Пока кожа сырая, концы ее укладывают вокруг горлышка складками, похожими на листья. Изделие высушивают. Снимают шнурок, удерживающий складки. Кожа должна сохранять приданную ей форму. Для большей прочности некоторые складки склеивают (рис. 68).

Если сразу обвязать заготовку шнурком, вырезанным из кожи того же цвета, то шнурок можно не убирать. При желании украшают вазу несколькими небольшими кожаными цветочками того же цвета. В этом случае ваза служит самостоятельным украшением или емкостью для кожного букетика.

Конечно, в такую вазу не поставишь живые цветы, но в ней очень гармонично смотрятся бессмертники, еловые и сосновые веточки, кожаные цветы, эффектно изогнутые коряжки.

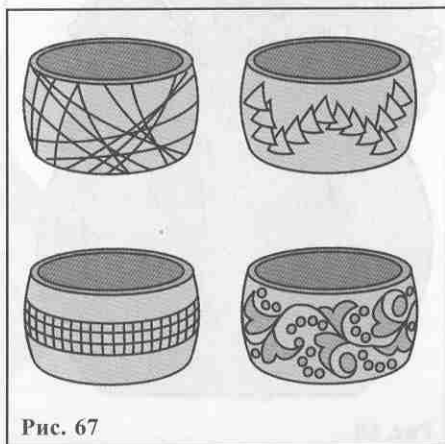

Рис. 68

Если у вас нет большого куска кожи, не расстраивайтесь. Используя в качестве основы аптечные пузырьки, делают несколько миниатюрных вазочек для одного цветка и ставят их возле каждой тарелки.

Хорошей основой для вазы послужит бутылка необычной формы или флакон из-под шампуня, другого косметического средства. Создавая в такой вазе композицию из сухих или искусственных цветов, утяжелите ее низ: насыпьте песка, мелких камней, дроби... Можно использовать и пластилин.

Часто форма основы сама диктует образ изделия, стиль его оформления, но порой, наоборот, подбирают основу согласно своему замыслу. В любом случае необходимо учитывать назначение изделия. Если в нем будут стоять цветы, его декор должен быть более скромным, чтобы не отвлекать внимание от букета, а только подчеркивать его красоту. Изделие, предназначенное просто для украшения интерьера, может быть декорировано богаче.

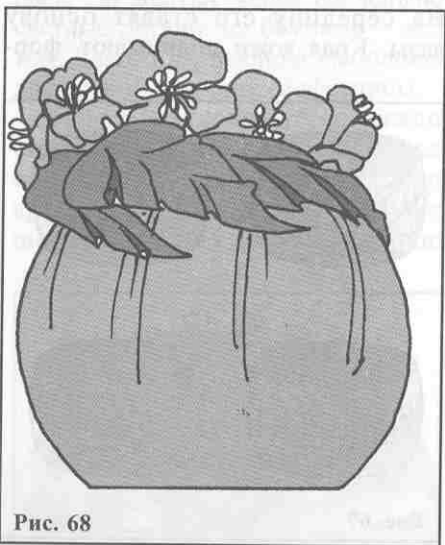
На рисунках под номером 69 показаны варианты оформления флакона из-под шампуня. Назовем эти варианты «Весна», «Ветер» и «Каменный цветок». Самая простая в исполнении – ваза «Ветер» (та, что в середине). Она выполняется из тонкой кожи нескольких цветов в технике «жмурки». Куски кожи различного цвета и размера драпируют косыми складками – прямо на основе, смазав ее клеем. Или предварительно создают складки на стекле, на гладком пластике и уже в таком виде наклеивают на основу.

Образ этой вазы во многом зависит от колористического решения. Представьте ее в оттенках голубого и синего, или бежевого и коричневого, или белого и черного, красного и желтого. Если цвета сближены, вазу лучше использовать для цветочных композиций, если они контрастны – как самостоятельное украшение.

Ваза «Весна» тоже довольно проста в изготовлении. Основа оклеивается кусками светлой или белой кожи, места стыка маскируются складками. Складки направляют снизу вверх, имитируя ветки дерева. На больших плоскостях можно слегка наметить темперными или масляными красками весенний пейзаж: лес вдаль и березки на переднем плане. Если вы не умеете рисовать, достаточно наклеить в нескольких местах небольшие кусоч-

ки «созмуренной» кожи – и ваза станет похожей на ствол березы.

Ветку с листьями изготавливают отдельно. Из кожи средней толщины вырезают листья. В качестве шаблона можно использовать настоящие листья березы. На лицевой стороне изделия ножом размечают прожилки, края мелко надрезают на глубину 1–2 мм, с расстоянием между разрезами в 1 мм. Деталь обрабатывают над пламенем свечи; прожилки фиксируют, проводя над огнем лицевой стороной, а края – изнаночной. Надрезанные края выгнутся, образовав зубчатый край. К каждому листу с оборотной стороны подклеивают проволоочный черенок длиной около 10 см.

Березовые сережки изготавливают, намотав на проволоку рулончик кожи диаметром 0,5 см и длиной 3–4 см. На рулончике делают мел-



Рис. 69



положение ветки, примотав ее полоской кожи цвета основы в нескольких местах.

Выполняя вазу «Каменный цветок», сначала оклеиваем основу кусками кожи основного цвета. Потом основу украшаем лепестками цветка. Лепестки имеют форму овала с острыми концами. Размер их зависит от флакона-основы. Количество лепестков должно быть четным, поэтому нетрудно рассчитать их ширину в зависимости от количества. Учитываем, что края лепестков немного заходят один за другой.

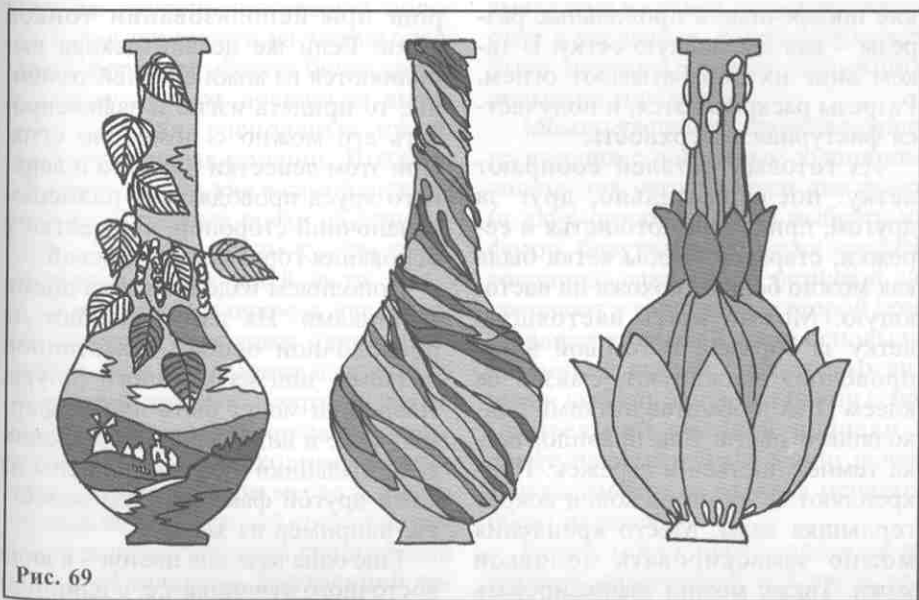
Чтобы придать лепесткам устойчивую форму, детали замачивают в растворе клея ПВА. Пока кожа влажная, ей придают желаемую форму. После высыхания форма фиксируется. Готовые детали наклеивают на основу клеем «Момент». Этот способ особенно хорош при использовании тонкой кожи. Если же детали декора выполняются из кожи средней толщины, то придать изгиб и зафиксировать его можно с помощью огня. При этом лепестки нижнего и верхнего яруса проводят над пламенем изнаночной стороной, а лепестки у основания горлышка — лицевой.

Дополняем изделие различными тычинками. Их изготавливают на проволочной основе, обмотанной нитками, или из кожаного шнура. Пыльники могут быть любой формы, даже в виде сердечек. Хорошо, если пыльники будут выполнены из кожи другой фактуры, чем лепестки, например из замши.

Еще одна ваза для цветов — в виде восточного кувшина, т.е. с длинным

кие поперечные и продольные разрезы — как бы мелкую сетку. В таком виде их обрабатывают огнем. Разрезы раскрываются, и получается фактурная поверхность.

Из готовых деталей собирают ветку: последовательно, друг за другом, прикручивают листья и сережки, стараясь, чтобы ветка была как можно больше похожа на настоящую. Можно взять настоящую ветку за образец. В готовой ветке проволоку маскируют, смазав ее клеем ПВА и обмотав нитками подходящего цвета. Как правило, ветка темнее листьев и сережек. Прикрепляют ее, обмотав конец вокруг горлышка вазы. Место крепления можно замаскировать полоской кожи. Также можно зафиксировать

узким горлышком и геометрическим или стилизованным растительным узором. Снизу профиль основы изменен с помощью большого куска кожи. Края его поднимают и наклеивают на основу так, чтобы форма доньшка не выделялась (использован флакон той же формы, что и в предыдущих вазах). При наклеивании образуются четыре больших выточки. Их аккуратно срезают: сначала прорезают с одной стороны, потом, подогнав кожу вплотную к срезу, — с другой. Кожа пластична, поэтому места соединений будут практически незаметны.

Весь фон вазы выполнен из кожи близких оттенков. Закрывая треугольные концы первого куска, наклеивают полосу для орнамента. Нижний край полосы слегка растягивают, верхний присбаривают, поэтому деталь ложится ровно, без складок. Концы соединяют встык. Так же наклеивают вторую полосу — для орнамента из медальонов. Здесь форма изгибается более круто, поэтому делают несколько выточек, стараясь располагать их по окружности равномерно. Выточки убирают так же, как в самой нижней детали. Горлышко почти на всю высоту оклеивают одним куском кожи, натягивая его в нижней части.

В последнюю очередь наклеивают сверху кусок кожи цвета орнамента. При этом может возникнуть проблема, так как в верхней части наружный диаметр горлышка меньше. Ширину необходимо выровнять, обмотав узкое место кожей и приклеив ее. Верхний срез прикрывают кольцом из кожи средней или большой толщины. Внутренний ди-

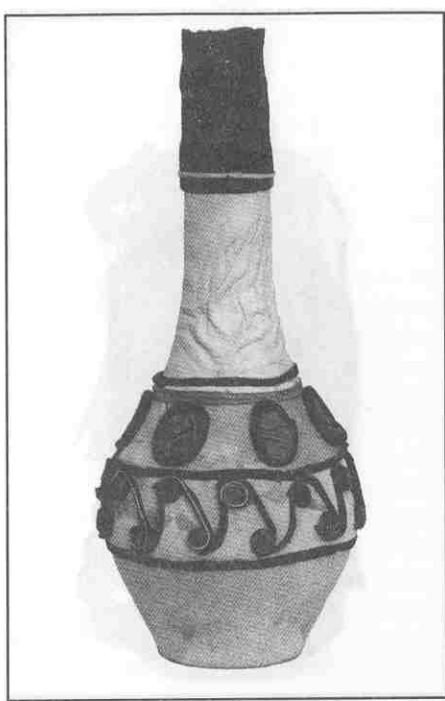

аметр кольца равен диаметру отверстия в горлышке, наружный может быть немного больше наружного диаметра горлышка.

Можно увеличить сходство нашего изделия с восточным кувшином, сплетя для него из кожи две ручки (с двух сторон). Чтобы выбрать их фасон, берут полоску кожи средней толщины; один конец резинкой закрепляют у горлышка, а второй приставляют к боковой части основы на различной высоте. Как только вид ручки выбран, замеряют длину вспомогательной кожаной полоски и приступают к изготовлению ручек. В зависимости от их вида меняется образ изделия.

Ручки могут быть сплетены из ремешков шириной 0,5 см в три



вая в сгиб проволоку, по одному отрезку с каждой стороны. Проволока примерно на 1 см короче самой ручки, так как края полученной полосы шерфовывают на 0,5 см с каждого конца. Верхний конец ручки срезают с лицевой стороны, нижний — с изнаночной.

Прежде чем приступить к декоративной отделке, заготавливают все детали. Для завитков отрезают полоски темной гибкой кожи средней толщины, шириной 0,3–0,4 мм и длиной 8 см. На половину длины полоску смазывают клеем и скручивают в рулончик. Готовые полоски равномерно по всей окружности наклеивают поочередно, то вверх, то вниз «головкой». Полученный орнаментальный пояс ограничивают двумя полосками темной кожи, наклеенными на основу по краям нижней полосы.

Для второй полосы и маскировки крепления ручек изготавливают медальоны в технике «жмурки». Из тонкого картона вырезают такое количество овалов, чтобы их можно было равномерно разместить во втором поясе (плюс четыре овала для ручек). Небольшие кусочки красной тонкой кожи собирают складками на смазанных клеем картонных овалах, стараясь, чтобы по краям складки были не очень высокими. Обрезают кожу, выступающую за края овалов. Из тонкой темной кожи вырезают длинные полоски шириной 1,5–2 см. Их смазывают клеем с изнаночной стороны и скручивают в длинные рулетики-шнуры. Готовые овалы наклеивают на места срезанных вытачек второй полосы основы. Каждый овал по краю оггибают из-

или четыре пряди или сделаны из цельной полоски кожи. В первом случае плетут по схеме, одновременно оплетая проволоку. Создав деталь необходимой длины, аккуратно заделывают оба конца плетеного ремешка так, чтобы они были плоскими. Изгибают проволоку, придавая детали необходимую форму, и приклеивают к основе. Места приклеивания маскируют декоративной отделкой. При втором способе из кожи средней толщины вырезают полоску нужной длины; по ширине она должна быть вдвое больше задуманной ширины ручки. С изнаночной стороны полоску делят вдоль на четыре части. Крайние части сгибают к центральной линии, вкладыв-

готовленным темным шнуром, соединяя концы встык. Верхний край орнаментального пояса ограничивают темной полоской – такой же, как в окантовке первой полосы. Четыре медальона наклеивают на места крепления ручек.

Оригинально выглядит комплект из плетеных подстаканников и салфеточных колец. Делаются они как плетеные браслеты из разного количества ремешков: например, кольца – из 6-ти, а подстаканники – из 12-ти. Впрочем, количество ремешков зависит от их ширины и вашего замысла.

Места стыков плетения оформляются по-разному. Можно так пропустить концы последних ремешков через уже сплетенные и подклеить, что место соединения будет практически незаметно. Правда, такая работа требует особой аккуратности. Второй способ: на кольцах концы плетения прячут в пряжку или в деталь, ее заменяющую. Это может быть простая кожаная полоска, концы которой склеены с изнаночной стороны изделия. Но можно выполнить на этой полоске тиснение, выжечь рисунок, надпись, украсить ее наклейкой в виде герба, придумать еще какой-то собственный вариант. Главное, чтобы декор в одном комплекте был одинаковым – и на подстаканниках, и на кольцах.

Подстаканники можно оплести по примеру берестяных изделий. Мягкую кожу нарезают на полосы в 1–2 см шириной. Длина полос должна быть такой, чтобы, охватив дно стакана, она с обеих сторон его была на 3–4 см больше высоты подстаканника. Чем уже полоса,



тем больше их понадобится для плетения и, следовательно, тем больше полосы будут изгибаться, переплетаясь. Значит, чем уже полосы, тем больше должна быть их длина (припуск).

Из подготовленных полос сплетают доньшко будущего изделия. Остальные полосы поднимают вверх, закрепляют на стакане резинкой, расправляют. Начинают проплетать самый нижний ряд, около доньшка. Плетут ремешком по кругу, поочередно проходя то под, то над вертикально стоящими ремешками. Заканчивают ряд, пряча конец ремешка под тот же вертикальный ремешок, что и вначале. Таким же образом проплетают все ряды на высоту подстаканника.

Чтобы закрепить верхний край изделия, его опоясывают куском проволоки в месте верхнего края. Концы проволоки скручивают и загибают. Разбирают концы полос, находящихся на уровне края. Те из них, которые закрывают последний ряд горизонтального плетения, выводят наружу и поочередно заделывают концы. Те из них, которые находятся под проволокой, огибают ее и заделываются (добавьте каплю клея) под второй сверху горизонтальный ряд. Когда все эти концы закреплены, стакан вынимают. Выведенные наружу за проволоку концы загибают внутрь изделия и закрепляют с помощью клея под плетением верхнего горизонтального ряда.

Заделать край изделия можно и зубчиками. Для этого концы полосок загибают попарно — один внутрь, другой наружу (образуя зубчик) и прячут под ремешками плетения.

Пластичность кожи позволяет, слегка сжимая и растягивая полоски, достичь плавного перехода от квадратного плетения дна к круглой форме доньшка стакана. Если кожа слишком тонкая и слабо удерживает форму, то изделие, не снимая с основы, пропитывают раствором клея ПВА. В этом случае, чтобы не испортить стакан, в качестве временной основы можно использовать бутылку подходящего диаметра.

В дополнение к описанному комплекту в той же технике можно выполнить чехлы для солонки, перечницы, стакана для салфеток и т.д.

Журнальный столик хорошо украсить ажурной кожаной салфет-

кой. Если у вас есть большой кусок кожи тонкой или средней толщины, вопрос состоит только в том, чтобы подобрать орнамент, который можно выполнить с использованием пробойников различного размера и профиля. Узор вы найдете среди схем для вышивания в технике ришелье и т.п. Чем чаще будут расположены отверстия, тем изящнее смотрится изделие.

Если большого куска кожи нет, задумайте салфетку симметричной и разделите ее на секторы, внутри каждого из них размещая узор.

Как вариант возможно выполнение двух одинаковых салфеток в технике позитив—негатив. Для этого рисунок узора дважды переводят на кальку. Один из рисунков скотчем скрепляют с двумя разными по цвету кусками кожи — склеивают скотчем всю стопку по краям. Второй рисунок кладут рядом. Пробивая отверстие в стопке, получают сразу две разноцветные детали. Чтобы не запутаться в обилии фрагментов, их сразу укладывают на втором рисунке — на то же его место, из которого они были взяты. Так пробивают все отверстия и раскладывают все полученные мелкие детали.

Стопку разъединяют. Каждый кусок кожи наклеивают на кожаную или тканую (из нессекущейся ткани) подкладку. Приклеивая, тщательно следят за тем, чтобы пластичная кожа не растянулась, — иначе будет трудно вставлять фрагменты узора.

Наклеив оба фона на основу, в отверстия вклеивают детали другого цвета, чем основа. Например, если для основы использована красная и синяя кожа, то в отвер-

ствия красной основы клеивают синие детали, и наоборот.

Еще один вариант выполнения ажурной салфетки – подбор и скрепление отдельных кожаных мотивов. Проще использовать симметричные мотивы – сердечки, листья, фрукты и т.п. Они вписываются в круг или в правильный пяти-, шести- и т.д. угольник. Мотивы можно сделать разными по размеру, уменьшающимися к центру (рис. 70). Скрепляют их полосочками тонкой кожи, подклеенной с изнанки. Чтобы не нарушить композицию, мотивы раскладывают на рисунке изнанкой вверх и соединяют детали. Промежутки между мотивами можно заполнить небольшими вставками в виде цветочков, усиков и т.д.

Последний из предлагаемых вариантов ажурных салфеток – ювелирный по исполнению. Для него понадобится изучить узоры скани, филигранны, состоящие из множе-

ства разнообразных завитков. Салфетку выполняют из шнурков, нарезанных из кожи средней толщины или ременной. Желательно, чтобы шнурок имел в сечении квадрат. Составив рисунок, заготавливают отдельные группы деталей-завитков, которые потом склеивают вместе по рисунку. В местах соединения или плавного перехода одной формы в другую конец шнура подрезают под углом так, чтобы он плавно утончался. Естественно, длина среза у всех деталей должна быть одинаковой (рис. 71).

Целую группу функциональных изделий (ваз, фляг, подсвечников) или декоративных украшений для стола можно выполнить, используя в качестве основы бутылки разной формы. Для фляг подходят плоские бутылки с винтовым горлышком, для подсвечников – бутылочки из-под пива, газированной воды, духов, одеколona, для оригинальных сосудов с рисунками – штофы.



Рис. 70



Рис. 71

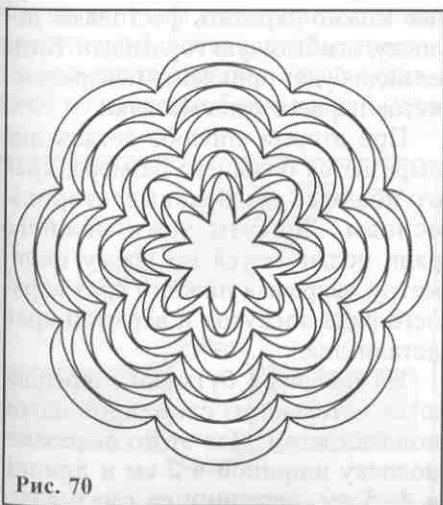
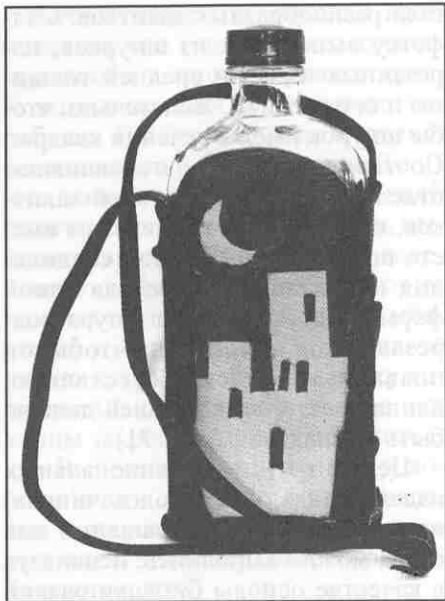

Сначала выполним наиболее простое изделие – флягу. Подберите лоскуты тонкой кожи одного или нескольких цветов разного размера. Можно использовать старые перчатки. Измерьте окружность горлышка бутылки и отрежьте полосу кожи этой длины плюс 1 см; ширина полосы равна высоте горлышка плюс 1,5 см. Подогните длинный край полосы на 0,5 см, приклейте и простучите молотком. Короткие концы шершуйте на ширину 0,5 см – один конец с лицевой стороны, другой с изнаночной. Завинтите на горлышке пробку. Подготовленной полоской оберните горлышко так, чтобы ее подогнутый край вплотную подходил к нижнему краю пробки. Приклейте полосу.

Небольшие кусочки кожи подогните на 0,5 см с одной стороны,

приклейте отверстие и простучите молотком. Если лоскут кожи сложной формы, на сгибах формируйте складочки, излишнюю толщину которых можно срезать после высыхания клея. Наклеивайте эти кусочки, двигаясь вниз от горлышка. Подогнутая сторона должна находиться сверху, перекрывая нижний край предыдущего кусочка кожи. Можно края лоскутов оставить без подгиба. У каждого способа есть свои преимущества и недостатки. Когда до дна бутылки останется несколько сантиметров, определитесь, каким из двух способов оно будет оформлено.

В первом случае мозаика лоскутов опускается до тех пор, пока не завернет на плоскость дна. После этого на дно наклеивается деталь, повторяющая его по форме. Можно вырезать эту деталь несколько большего размера, оформить края фестонами с помощью пробойника, загнуть их на боковые стороны бутылки и приклеить. В последнем случае можно украсить фестонами полосу, огибающую горлышко. Тогда ее надо будет приклеить поверх лоскутов первого ряда мозаики.

При втором способе деталь дна вырезается большего размера, края отгибаются на боковые стороны основы. Лоскуты кожи нижнего ряда подгибаются по всему периметру, закрывая нижний срез верхнего ряда лоскутов и верхний край детали дна.

На плечиках бутылки закрепляются петельки из сложенной вдвое полосы кожи. Для этого вырезают полосу шириной в 2 см и длиной в 4–5 см, середину ее смазывают

клеем, края загибают к середине и приклеивают. Полоску складывают петлей, вставляют металлическое кольцо с продетым в него ремешком и приклеивают на плечико бутылки в том месте, где оно переходит в стенки. Место приклеивания закрывают лоскутком кожи в процессе оформления. Такой способ более декоративный, чем функциональный.

Для того чтобы флягу можно было носить на плече, не опасаясь неожиданностей, ремешок с петельками надо сделать такой длины, чтобы он огибал бутылку вдоль ее узких сторон по всей длине от плечика до плечика. Петельки по концам ремешка не только склеивают, но и прошивают или закрепляют заклепкой (рис. 72).

Ремешок, который будет перекинут через плечо, делают аналогично. Полоску кожи нужной длины склеивают, подворачивая края к середине. Хорошо еще и отстрочить сгибы на машинке или прошить вручную. Если нет полоски кожи достаточной длины, чтобы выкроить ремешок целиком, его составляют из двух или более частей. Для



Рис. 72

этого вырезают прямоугольник шириной чуть меньше ширины готового ремешка и длиной в 3–5 см. Наклеивают одну половину детали на середину одного из концов будущего ремешка, вторую половину – на середину другой. Заворачивают боковые стороны детали к средней линии и склеивают. Вспомогательная прямоугольная деталь оказывается вклеенной между частями ремешка. Место соединения замаскируйте треугольной деталью, маленькая сторона которой приклеивается на месте соединения к средней линии с изнанки. Сама деталь смазывается клеем и обматывается вокруг ремешка.

Концы ремешка продеваются в металлические кольца на плечиках бутылки и скрепляются заклепкой.

Если планируется прикреплять фляжку к поясу, а не носить на плече, то с одной из плоских сторон бутылки крепится широкая ременная петля такой длины, чтобы в нее свободно проходил брючный ремень. Ремешок для такой петли делается таким же способом, как и для ношения на плече, но более широким, около трех сантиметров. Можно вклеить концы петли в прорези основной кожаной детали, закрывающей плоскую заднюю сторону бутылки. Для этого в прорези с лицевой стороны вставляются концы ремешка и приклеиваются с изнанки, после чего вся деталь наклеивается на бутылку.

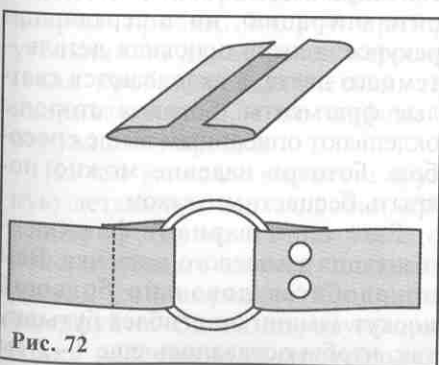
Если вы собираетесь использовать фляжку в походных условиях, целесообразно сделать крепление более надежным. Измерьте размеры бутылки через середину плос-

ких сторон, дна и основания горлышка. Добавьте несколько сантиметров на огибание брючного ремня (ширина ремня плюс 2–3 см). Выкройте из бумаги деталь полученной длины и шириной, равной будущему ремешку. В одном месте с обеих сторон на расстоянии примерно 10 см сделайте расширение, чтобы ширина детали увеличилась вдвое. Измерьте диаметр основания горлышка и нарисуйте окружность такого диаметра плюс 1 см на широкой части детали. Вырежьте окружность и наденьте ее на горлышко бутылки. Прикиньте, как деталь будет огибать ее, где сделать петлю, в каком месте соединить концы будущего ремешка. После примерки сделайте ремешок из кожи, наденьте на горлышко бутылки, проденьте через прорези детали задней стороны бутылки и приклейте к бутылке по всей длине, кроме петли для продевания ремня. Приклейте и деталь оформления задней стороны.

В процессе оклеивания можно оформить плоскую сторону бутылки или обе ее стороны различными фигурками, выполненными в технике аппликации. Возьмите два лоскута кожи разного цвета размером, немного превышающим размер боковой стороны. Положите более темный лоскут лицевой стороной вниз; на него, также лицевой стороной вниз, — светлый лоскут. Скрепите их по периметру скотчем. Наложите бутылку на кожу плоской стороной и обведите ее. Теперь на кожу можно наложить рисунок, переведенный на кальку и повернутый в зеркальном отражении. Под

рисунок кладут копировальную бумагу и прикрепляют скотчем к коже вместе с рисунком. Обводят его шариковой ручкой.

Рисунок может быть и очень простым (скажем, пять звездочек), и сюжетным, и пейзажным, но обязательно силуэтным, с минимальной разработкой внутренних поверхностей пятен. Например, верхушки деревьев, городские дома, трубки, ружья. Форма предметов должна быть простой, ясной, с небольшим количеством кривых линий.

Для обеих плоских сторон бутылки рисунок изготавливается одновременно. Прорезая его по переведенным линиям, старайтесь держать заточенную стамеску или отвертку строго вертикально. Прорежьте кожу по всем нарисованным линиям. Если в процессе работы окажется, что некоторые участки смещаются, закрепите их скотчем.

Прорезав все линии, снимите скотч и разделите слои кожи. Наклейте деталь светлого цвета на плоскую сторону бутылки; в образовавшиеся просветы вклейте соответствующие детали темного цвета. На второй плоской стороне повторите операцию, но в зеркальном ракурсе: теперь основная деталь — темного цвета, а вклеиваются светлые фрагменты. Боковые стороны оклеивают описанным выше способом. Готовое изделие можно покрыть бесцветным лаком.

Еще один вариант фляжки — имитация замшевого мешочка. Вам понадобится довольно большой лоскут замши: он огибает бутылку так, чтобы оставалось еще 1–2 см

на нахлест для склеивания; в высоту лоскут должен почти доходить до пробки. Второй кусок замши (или кожи) больше размера дна бутылки на 1–2 см по всему периметру. Два небольших кусочка пойдут на оклеивание горлышка и пробки и один, совсем маленький, на заклеивание круглой верхней поверхности пробки. Для ремешка и его крепления подойдут длинный лоскут тонкой кожи или замши и две металлические скобки или кольца.

Обведите контур дна бутылки на предназначенном для него лоскуте. Добавьте по всему периметру 1–2 см и вырежьте. Приклейте деталь на доньшко. Смажьте клеем боковые стороны бутылки и загните на них припуски кожи. При этом на углах образуются четыре складки; срежьте их острым канцелярским ножом.

Из тонкой замши или кожи (клеить бахтармой наружу) вырежьте два прямоугольника. Длина первого равна окружности горлышка плюс 1 см, а ширина – высоте горлышка от плечиков бутылки до нижнего края пробки; наклейте его на горлышко вплотную к краю пробки. Второй прямоугольник по длине равен первому (если пробка металлическая, заворачивающаяся), а по ширине – окружности пробки.

Из той же кожи вырежьте круглую деталь для верха пробки. Обведите пробку на изнаночной стороне, прибавьте по всему периметру по 1 см и вырежьте. Края круга шерфуйте. Сантиметровую прибавку разрежьте на треугольные



или трапециевидные клапаны. Наклейте деталь на верхнюю плоскость крышки, а клапаны – на боковые. Оклейте боковую поверхность приготовленным прямоугольником.

Возьмите основную деталь и один из ее вертикальных краев обрежьте ножницами «зигзагом» (если замша тонкая) или оформите фестонами. По верхнему краю пробейте отверстия на расстоянии в 1 см одно от другого и затем весь ряд, отступая на 1 см от края лоскута. Отметьте на изнаночной стороне узкие боковые стороны бутылки с таким расчетом, чтобы место склейки приходилось на середину одной из плоских сторон. Отметьте на боках бутылки на одинаковом



Рис. 73

расстоянии места выхода на лицевую сторону ремешков, к которым будет крепиться ремень-ручка. Нижний срез детали подогните на изнанку на 1 см и приклейте.

Выполните вышеописанным способом ремешки длиной 10 см, концы сшерфуйте. Проденьте в каждое металлическое кольцо и склейте так, чтобы более короткий конец был приклеен к длинному. Металлическую деталь проденьте в отверстия на лицевую сторону, выпустите ремешок одинаковой длины и приклейте к основной детали. Если вы делаете ремешок, охватывающий дно бутылки, приклейте

его к бутылке до того, как приклеите дно (оставив свободными оба конца на 3–5 см).

С изнаночной стороны смажьте деталь клеем до высоты плечиков бутылки. Оберните ею бутылку так, чтобы подогнутый край находился вровень с дном, а край, обработанный зигзагом или фестонами, лег поверх необработанного края. Приклейте.

Проденьте в отверстия кожаный шнурок и затяните его. Проденьте оба конца в металлическое или кожаное кольцо. Оно должно двигаться по концам шнура с небольшим усилием, чтобы не скатываться по ним, когда они свободно свисают. Передвигая кольцо, можно фиксировать концы шнура на разной длине, тем самым изменяя натянутость горловины мешочка. Чтобы кольцо не соскальзывало, на концах завя-



Рис. 74

жите узелки. Дополнительно изделие иногда украшают кистями, небольшой аппликацией, например на крышке.

Сложный и интересный рисунок можно нанести на плоские грани бутылки, оклеенные темной кожей, белой или серебристой гелевой ручкой. Рисунок переводится с бумаги следующим образом. Основные линии обводят по кальке белой гелевой ручкой или портновским мелом либо подкладывают желтую копировальную бумагу. Выбор способа зависит от вида и цвета используемой кожи. Кальку накладывайте на кожу изнаночной стороной и обводите все линии. Рисунок может быть одинаковым на обеих сторонах плоской бутыл-

ки или разным. На коже светлого цвета рисунок делают темной пастой. В качестве примера приводим два варианта такого оформления (рис. 73, 74).

Еще один интересный вариант оформления – виноградные листья. Бутылка оформлена целым куском кожи, по краю которого вырезаны контуры нескольких листьев разного размера. Отдельно выполненные листья завершают композицию. Веточка с виноградными листьями, выполненная на проволочной основе, может дополнить украшение. Ее лучше закрепить вершиной вниз. Усик делают, намотав кожаный шнурок на карандаш или на палочку. Проводя несколько раз в пламени свечи, закрепляют завитки.

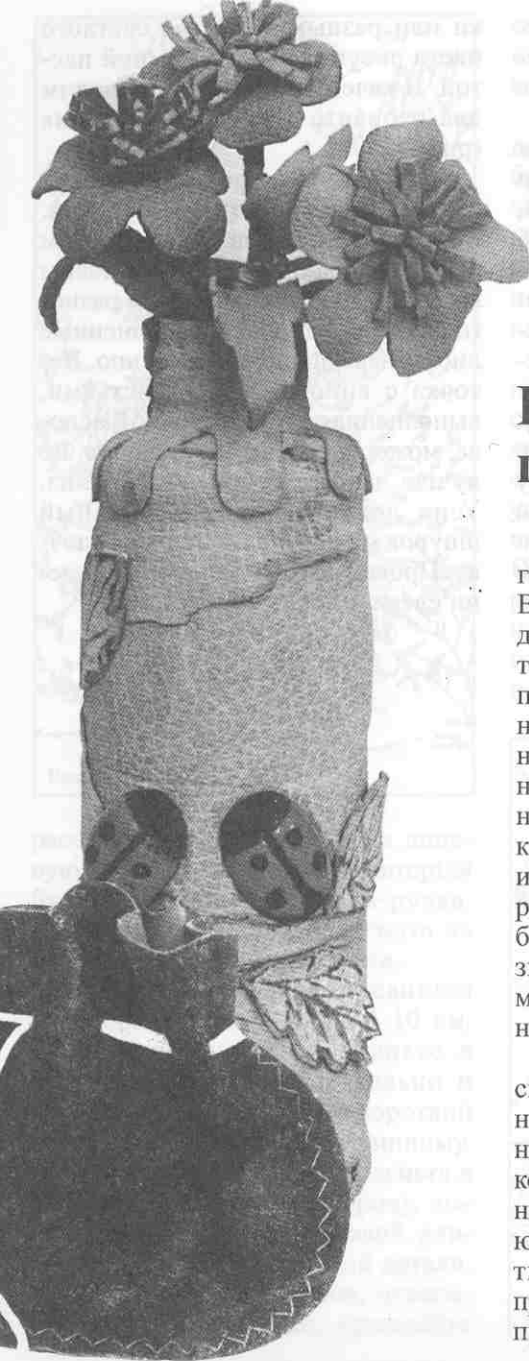

7

Неувядающие цветы. Бонсай

Пожалуй, нет более прекрасного творения природы, чем цветы. Все они, от королевы цветов розы до цветков самого скромного растения, удивительно красивы. Мы привыкли считать цветами лишь небольшое количество растений, но стоит приглядеться и к тем, что не входят в их число. Как хороши, например, огромные желтые колокольчики тыквы или нежные, изящные цветы картофеля! Недаром в те времена, когда картофель был еще растением экзотическим, знатные дамы украшали его белыми и сиреневыми цветочками свои наряды.

Цветы с нами повсюду — в скромных квартирах и в импозантных официальных салонах, на дачных участках и на крошечных балкончиках, на газонах коттеджей и на подоконниках. Цветами встречают малыша на пороге роддома, цветы дарят любимым, цветами же провожают человека в последний путь. Что еще занимает в нашей

жизни столько места? Пожалуй, трудно найти соперника...

Не успеваем мы налюбоваться садовыми и луговыми цветами за наше короткое северное лето, часть которого к тому же проводим в городе. Не потому ли люди научились делать искусственные цветы — как фантастические, так и не отличимые от настоящих? Основой для полета фантазии служат порой малозаметные цветы лесных и луговых растений, которые нам не приходится в голову собирать в букеты. Неувядающие цветы — украшение платьев и шляпок, из них составляют «икебаны», делают панно.

Из чего только не делают искусственные цветы! Это и ткань, и бумага, и перья, и камень, и стекло... Мы поговорим о цветах из кожи.

Букет. Кроме кожи, для букета нам понадобятся следующие материалы: прямые или слегка изогнутые ветки деревьев длиной в 40–50 см и диаметром 0,5–0,7 см, а также сухие стебли пищевого или восточного мака вместе с головками. Стебли можно высушить самим: подвесить головками вниз, когда они достигнут максимальной величины. А можно приобрести уже высушенные стебли в магазинах, торгующих сухоцветами для цветочных аранжировок.

Начнем работу с самого простого в изготовлении цветка — ромашки. Из белой или светлой кожи средней толщины вырежьте по выкройке розетку (сердинку) цветка. Если в букете предполагается несколько цветков, лучше сделать их разного размера (рис. 75, а). От желтой мягкой кожи отрежьте по-

лоску толщиной около 1 см, смажьте ее с изнанки клеем и скрутите в рулончик диаметром приблизительно в 1 см. Канцелярским ножом разрежьте его на 3–4 ломтика, которые и станут розетками цветов. Прежде чем приклеить их на место, придайте им выпуклую форму, надавливая пальцем на середину ломтика (рис. 75, б).

Розетку делают более яркой с помощью небольшого количества манной крупы, окрашенной гуашью или тушью желтого цвета. Можно смешать краски, добываясь нужного оттенка. Крупы высушивают. Сердинку цветка смазывают клеем и посыпают крупой, стараясь не оставлять промежутков между крупинками.

Для того чтобы прикрепить цветок к стеблю, вырежьте из тонкой кожи вытянутый (т.е. один из катетов длиннее другого) прямоугольный треугольник. Цвет его должен быть близок к цвету стебля. Расположите треугольник у стебля так, чтобы длинный катет находился у вершины стебля. Смажьте деталь клеем и, начиная с короткого катета, оборачивайте ее вокруг стебля. При каждом витке аккуратно совмещайте край длинного катета с таким же краем на предыдущем витке. При этом образуется фигура, похожая на перевернутый конус, с ровным основанием сверху (рис. 75, в). Намажьте основание клеем и прижмите к розетке ромашки с изнанки. Таким же образом крепятся к стеблю все цветы с плоским основанием.

Из кожи средней толщины подготовьте детали листьев (рис. 75, г),



Рис. 75

по две-три для каждого цветка. Все листья размещайте в верхней его части, выше края выбранной для букета вазы (рис. 75, д). Часть листьев обработайте над пламенем свечи, придавая им естественные изгибы. Для этого возьмите деталь плоскогубцами или пинцетом за то место, которое будет крепиться к стеблю. Приближайте деталь к боковой части пламени – тогда она меньше закоптится. Как только лист примет задуманную форму, немедленно отведите деталь в сторону, иначе кожа может деформироваться и придется вырезать но-

вую деталь. Если лист изогнулся больше, чем нужно, на секунду поднесите его к огню выгнутой стороной – деталь распрямится.

Выберите на стебле места крепления листьев. Смажьте каждое клеем и оберните нижней частью листа так, чтобы у своего основания лист огибал стебель, а конец его был направлен вверх. Подкрасьте кожу основания листьев и нижней части цветка в местах соединения их со стеблем. Листья и цветок будут словно вырастать из ветки и стебля. Готовые цветы поставьте в вазу.

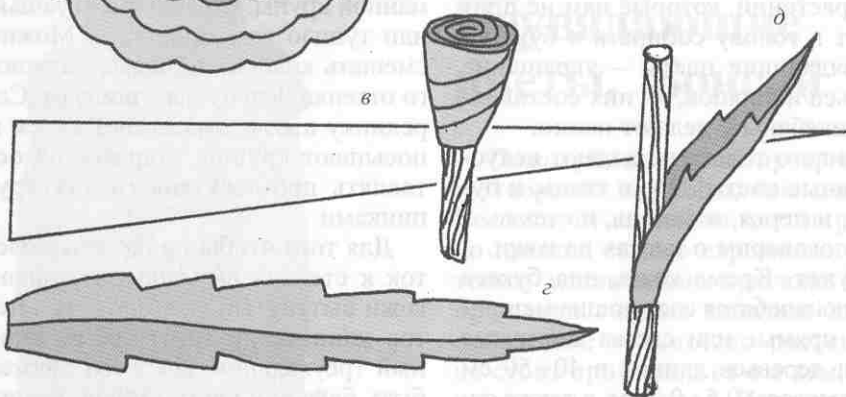
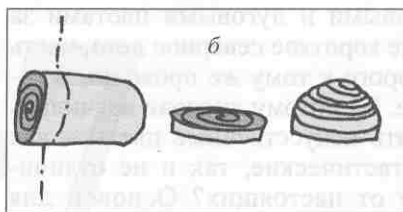
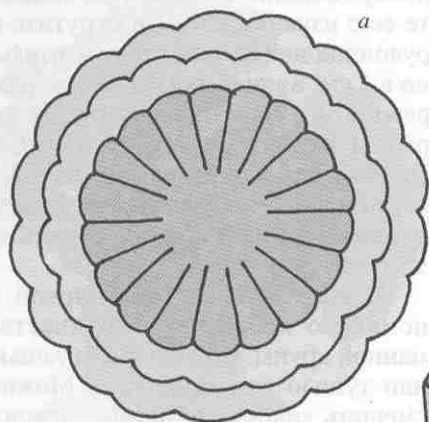
Василек. Этот цветок состоит из двух деталей – большей, голубого цвета, и меньшей, синего (рис. 76, а, б). Вырезая детали, не выбрасывайте маленькие треугольники, получающиеся при формировании краев лепестка: они понадобятся для розеток.

Основание цветка выполняется из длинной полоски кожи бежевого цвета. Сначала полоса имеет прямоугольную форму, потом ее стороны сходятся, создавая прямоугольный треугольник (рис. 76, в). Смажьте короткую сторону треугольника клеем и оберните полосу вокруг верхушки стебля, проклеивая каждый виток. У вас должна получиться фигура с утолщенной средней частью и плоской площадкой наверху.

Основание настоящего цветка покрыто чешуйками. Чтобы симметризовать их, нанесите канцелярским ножом надрезы по всему основанию, сначала параллельно стеблю, потом перпендикулярно. Опалите их на пламени свечи. Надрезы раскроются, выпуклые места потемнеют, и основание будет выглядеть почти как настоящее.

Теперь приступим к сборке цветка. На большую (голубую) деталь наклейте меньшую (синюю) так, чтобы голубые лепестки располагались между синими. Смажьте клеем плоскую вершину основания и середину изнаночной стороны голубой детали и прикрепите цветок к стеблю.

Розетка василька имеет характерное строение. Сделаем ее из треугольников, оставшихся от лепестков. Наклейте их изнанкой вверх, по одному-два на каждый лепесток, соединяя вершинами в центре цветка и оставляя между их сторонами небольшие промежутки. Треугольники образуют круг. В промежутки между наклеенными детальками вклейте остальные треугольнички. Приклеивайте их на торец также вершиной к центру, а основанием к краям круга (рис. 76, з).

Если вам покажется, что контраст между голубыми и синими лепестками слишком резок, мешает целостному восприятию цветка, смягчите его. Для этого на голубые лепестки нанесите несколько штрихов синей гелевой ручкой, а на синие – серебристой или белой. Мож-



Рис. 76

но также наклеить тонкие кожаные стружки подходящего цвета.

Листья василька имеют удлинненную ланцевидную форму. Вырежьте их из кожи средней толщины (рис. 76, *д*). При желании обработайте часть их над огнем. Приклейте к стеблю так же, как листья ромашки.

Мак. Особую яркость и своеобразие нашему букету придают маки. Использование в качестве их основы настоящих стеблей с головками не только максимально приближа-

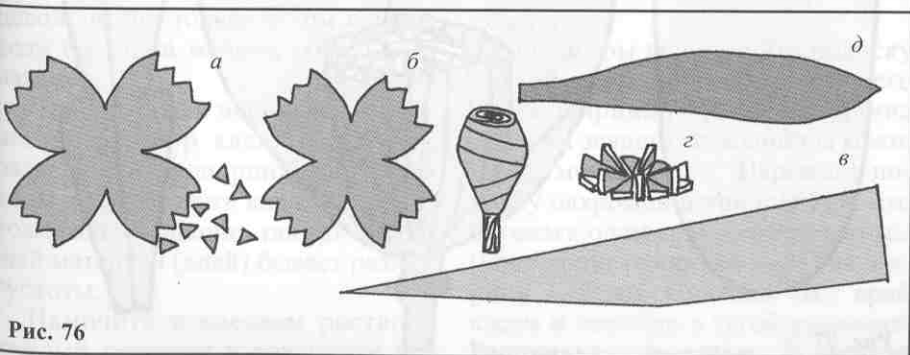
ет их к природному образцу, но и сглаживает условность других цветков букета.

Для мака понадобится тонкая мягкая кожа, ярко-красная и черная.

Измерьте высоту головки мака от ее основания до края венчика и добавьте 0,5 см. Отрежьте от черной кожи полоску полученной ширины. Длина полоски зависит от вида мака, засушенный стебель которого служит основой. Пищевой мак имеет округлую головку с небольшим венчиком, у восточного же го-



Рис. 77

ловка конусовидная, не выступающая за края большого венчика. Для пищевого мака полоску надо сделать равной по длине окружности маковой головки в самой ее широкой части, для восточного мака — окружности венчика.

Нарежьте полоску с одного края бахромой шириною в 2 мм, оставляя неразрезанным край шириною в 2–3 мм. Смажьте этот край клеем и приклейте полоску у основания головки, чуть выше места ее крепления к стеблю. Во время приклеивания полоску равномерно присбаривайте. Вокруг венчика образуется ряд тычинок (рис. 77, а, б). Если они покажутся недостаточно пушистыми, можно отрезать еще одну полоску. Приклеить ее надо чуть выше первой (рис. 77, в).

Теперь займемся лепестками. Вырежьте из красной мягкой кожи по 6 лепестков для каждого цветка (рис. 77, г). Решите, какой стороной кожа лепестков будет обращена к центру. В нашем букете у двух цветков лепестки обращены к центру гладкой лицевой стороной, у одного — изнаночной. Использовать изнаночную сторону в качестве лицевой можно только в том случае, если бахтарма мелкая, ровная, без изъянов.

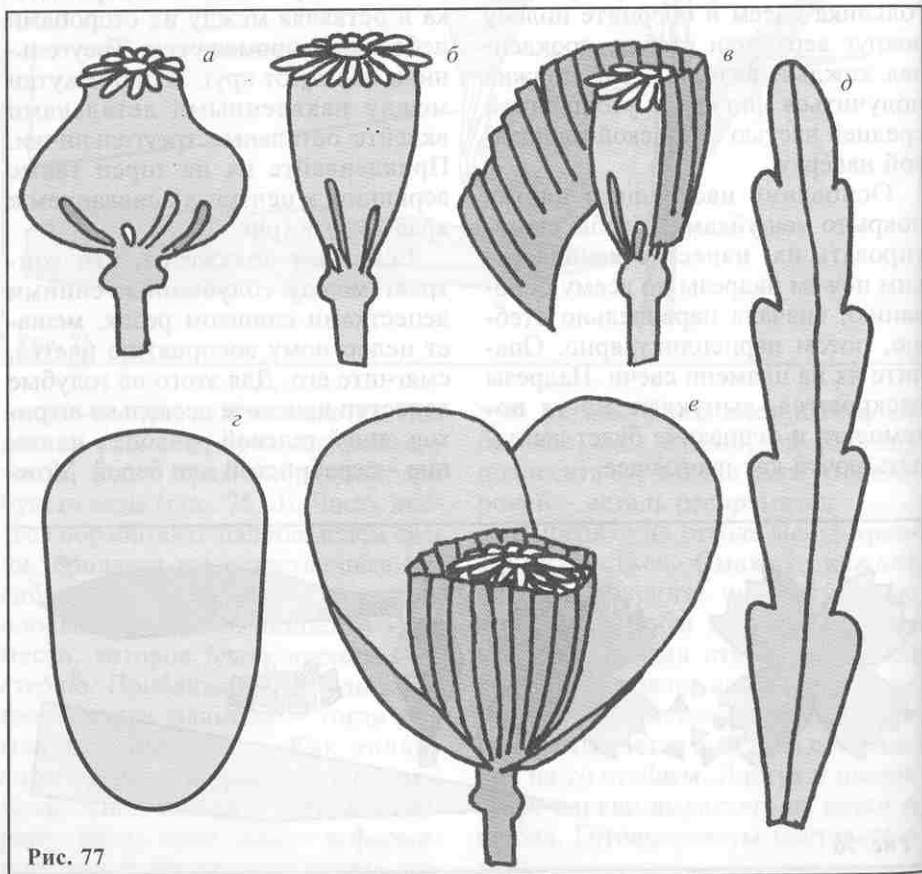
Приготовьте в небольшом количестве раствор клея ПВА. Клей разведите в пропорции: две части воды на одну часть клея. Впрочем, возможны вариации, так как исходный материал (клей) бывает разной густоты.

Намочите в клеевом растворе каждый лепесток и разложите все

их на газете. Когда лепестки подсохнут, станут просто влажными, придайте им форму. Для этого слегка растягивайте и выгибайте их в широкой части. По мере высыхания повторяйте операцию. Высохшие лепестки должны хорошо держать форму.

Начинаем формировать цветок. Возьмите три подготовленных сухих лепестка и наклейте их у основания маковой головки. Расположите их равномерно так, чтобы края немного перекрывали друг друга (рис. 77, д). Основания лепестков должны прикрывать ранее наклеенные тычинки. Оставшиеся три лепестка должны образовать второй ряд, закрывая промежутки между лепестками первого ряда.

Листья (рис. 77, е) обработайте и приклейте так же, как листья других цветов. Причем листья можно приклеить только при использовании в качестве основы стеблей восточного мака, у пищевого мака листья расположены около земли и не попадут в видимую часть букета.

Астра и одуванчик. Лепестки этих цветов выполняются одинаково, разница только в оформлении розетки.

Для астры используйте полоску мягкой кожи любого подходящего цвета шириной 3,5–4 см. Длина полоски зависит от толщины кожи, но не менее 20 см. Нарежьте полоску бахромой шириною 2–3 мм, оставляя один край неразрезанным (идентично тычинкам мака) на ширину 3–4 мм. Смажьте этот край клеем и скатайте в тугой рулончик. Расправьте лепестки. В центре

срежьте несколько полосок бахромы, оформляя серединку (рис. 78, а).

На стебле выполните основание для цветка. На него наклейте деталь чашелистика (рис. 78, б). Длинные выступы этой детали можно предварительно немного закрутить над огнем вокруг своей оси. На чашелистик наклейте цветок, а на стебель — листья (рис. 78, в).

Для одуванчика возьмите полоску мягкой тонкой кожи желтого цвета шириной 2 см и длиной 10–12 см. Создается одуванчик так же, как астра, только в середине выстригается бахрома обра-

зует кружок коротких лепестков (рис. 78, з, д, е).

Если одуванчик станет частью букета из описанных выше цветов, то листья делать не надо. Если же вы хотите создать самостоятельную композицию, изготовьте несколько листьев разной величины (рис. 78, ж). Такие цветы будут хорошо сочетаться с настоящими засушенными одуванчиками.

Сушат одуванчики так: выбрав цветок с красивой пушистой головкой, его со всех сторон обрызгивают лаком для волос или иным лаком в аэрозольной упаковке; в сте-



Рис. 78

бель вставляют проволоку – и оставляют сохнуть. Такие цветы выглядят живыми всю зиму.

Лилия. Можно использовать лилию в букете вместе с остальными цветами, а можно сделать букет из одних лилий.

Развёртку цветка вырежьте из белой или светлой кожи средней толщины и мягкости (рис. 79, а). Из нее же вырежьте 6 тычинок – полосок шириной 7–8 мм, склеенных вдвое по всей длине. Для каж-

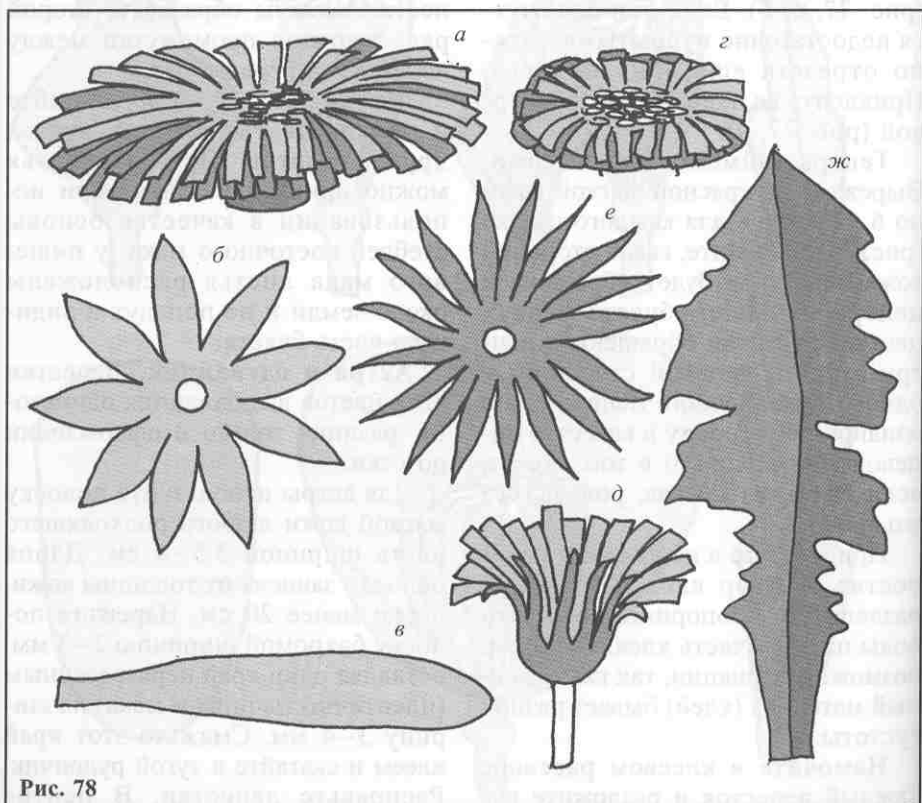
дой тычинки из коричневой замши или кожи вырежьте пыльник. Срежьте один из концов тычинки наискосок, сложите деталь пыльника пополам и приклейте на конец тычинки. Если деталь пыльника вырезана из кожи, ее необходимо склеить бахтармой наружу (рис. 79, б, в, г).

Готовые тычинки соберите в пучок, в середину вставьте конец ветки-стебля и склейте. Можно перед склеиванием примотать тычинки к



Рис. 79

стеблю нитками, цвет которых близок к цвету кожи.

Развертку лепестков замочите в растворе клея ПВА и придайте им естественные изгибы, отворачивая лепестки наружу. Дайте детали высохнуть.

Утончите, шерфуйте края соединительного клапана и участок противоположного края выкройки, куда он будет наклеен. Смажьте клеем основания тычинок, оберните вокруг него развертку лепестков и склейте ее с помощью клапана.

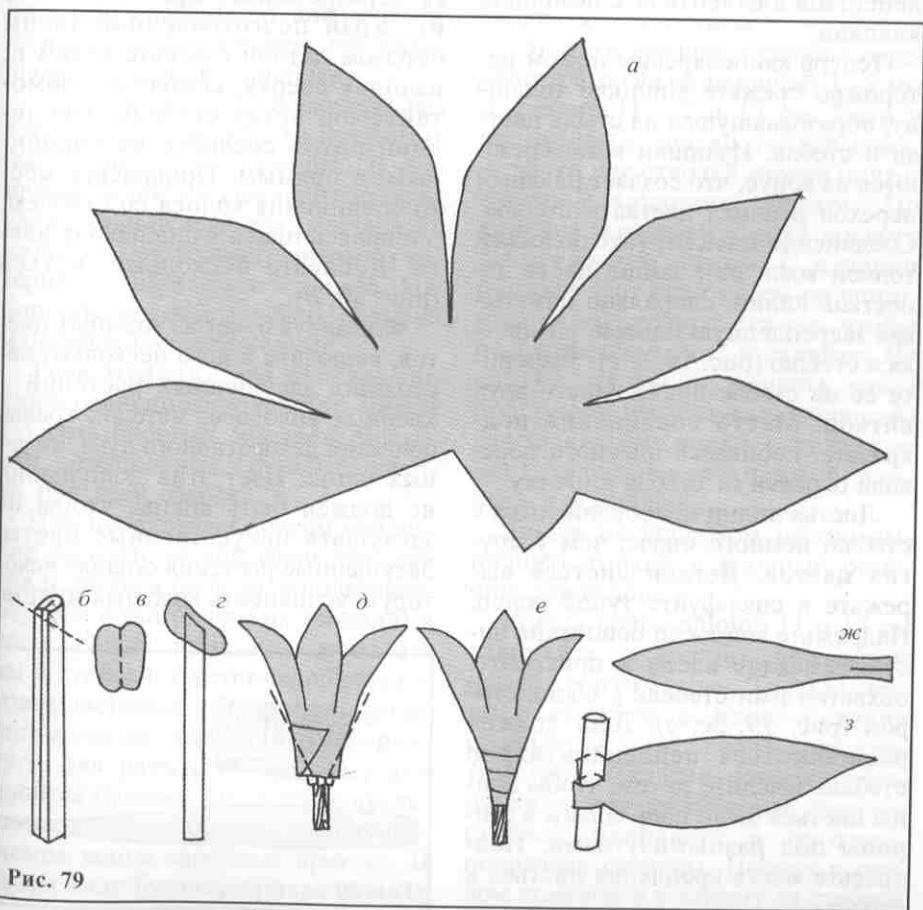
Теперь канцелярским ножом осторожно срежьте лишнюю толщину, образовавшуюся на стыке цветка и стебля. Излишки кожи срезаются на конус, что создает плавный переход венчика цветка к стеблю. Соединение замаскируйте полоской тонкой кожи или замши цвета лепестков лилии, спирально наматывая закрепленную полоску от цветка к стеблю (рис. 79, д, е). Закрепите ее на стебле после одного-двух витков. Место соединения подкрасьте, добиваясь плавного перехода окраски от стебля к цветку.

Листья лилии присоединяются к стеблю немного иначе, чем у других цветов. Детали листьев вырежьте и шерфуйте тупой конец. Надрежьте концы до основания листа, намажьте клеем и приклейте, обхватив ими стебель с обеих сторон (рис. 79, ж, з). Лист должен располагаться перпендикулярно стеблю. Следите за тем, чтобы концы листьев были направлены в стороны под разными углами. Подкрасьте места крепления листьев к стеблю.

Дополнения к букету. Цветы выигрывают на фоне зелени. Изготовьте несколько травинок. Для этого от куска кожи или замши бежевого цвета отрежьте полоску 4-х см шириной и 10–20-ти см длиной (от длины будет зависеть высота колоса). Полоску перегните пополам вдоль и нарежьте бахромой со стороны сгиба (рис. 80, а). Ширина каждой полоски бахромы – 2 мм. Теперь немного сдвиньте относительно друг друга неразрезанные края и склейте их. Край подготовленной таким образом детали смажьте клеем и, начиная сверху, спирально обмотайте ею ветку-стебель. Последний виток сделайте не наклонным, а прямым. Подкрасьте место соединения колоса со стеблем, добиваясь плавного перехода цвета. Добавьте несколько листьев (рис. 80, б).

Формируя букет из кожаных цветов, включите в него несколько настоящих засушенных растений – хлебных колосьев, метелок травы, соцветий декоративного лука, ажурных веток. Цвет этих дополнений не должен быть ярким, чтобы не заглушать искусственные цветы. Засушенные растения сгладят некоторую условность кожаных цветов,



Рис. 80

придадут изделию вид натурально-го зимнего букета из сухоцветов.

Наверное, не найдется в мире человека, который не любил бы самый восхитительный цветок – розу. Недаром у всех народов именно она считается королевой растительного царства, как лев – царем зверей, орел – царем птиц.

Всем хороша царица цветов – и одеянием, и гордо посаженной на стебле головкой, и тончайшим ароматом... Даже шипы органичны для нее, ибо создают то впечатление недоступности, которое так украшает и цветок, и женщину.

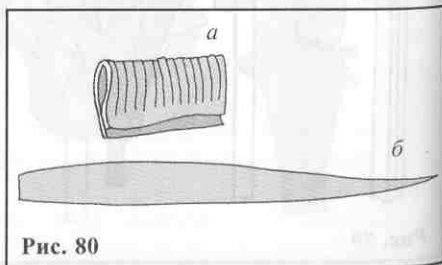
Не удивительна популярность роз в интерьерах, одежде, на предметах быта, ювелирных изделиях. В Алмазном фонде России хранятся розы удивительной красоты: мастера не жалеют для нее самого дорогого материала – царя камней алмаза. Мы попробуем создать образ розы из материала более скромного.

Роза мелкая. Это простое, но универсальное украшение может служить брошью, кулоном, брелком, дополнением к сумочке, шляпке, браслету, закладке.

Нам понадобятся совсем маленькие кусочки мягкой кожи для цветов и листьев (можно использовать обрезки кожи от других изделий) и кожи средней толщины – для основы и стеблей. Еще понадобится готовая застежка для броши (продается в тех же отделах, что и фурнитура для работы с бисером) или простая булавка. От булавок кусачками отделяют головку, на получившемся конце загибают крючок. В таком виде булавку прикрепляют к

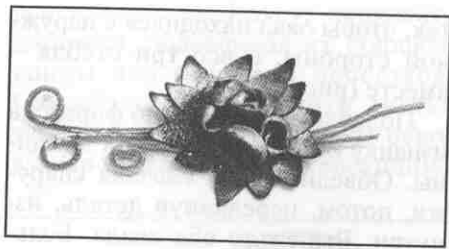

брошке. Понадобится также автомобильная эмаль в аэрозольной упаковке. Цвет эмали зависит от выбранной гаммы изделия, но часто достаточно приобрести эмаль только золотого цвета.

От кожи средней толщины отрежьте три полоски шириной 3–5 мм и длиной 11, 12 и 13 см. Если у вас имеется только тонкая кожа, полоски для стеблей можно приготовить следующим образом. По линейке выровняйте край лоскута канцелярским ножом. С изнанки смажьте этот край клеем на ширину 6–8 мм; загните его так, чтобы он сложился вдвое, и склейте. Не сильно, чтобы не порвать кожу, простучите молотком получившийся утолщенный край и отрежьте от него полоски необходимой длины – для стеблей.

Таким же способом можно выполнить тонкий и прочный ремешок для кулона.

Концы полос длиной 11 и 13 см закрутите в кольцо диаметром около сантиметра. Третью полосу склейте в овал, оставив свободным конец около трех сантиметров. Склейте полоски между собой в средней части. Завитки стеблей направьте в противоположные стороны. Полосу с овалом приклейте к одному из стеблей

так, чтобы овал находился с наружной стороны, а все три стебля — вместе (рис. 81, а).

Положите полученную форму на изнанку куска кожи средней толщины. Обведите овал сначала снаружи, потом, передвинув деталь, изнутри. Вырежьте оба овала. Большой будет служить основой для цветов и листьев, меньший — для крепления застежки. Наклейте большой овал на основу из стеблей. Пока клей сохнет, изготовьте цветы и листья.

Вырежьте детали цветов (рис. 81, б). Смажьте клеем их вогнутый край с лицевой стороны. Скатайте каждую деталь в рулончик, следя за тем, чтобы смазанный край формировал одну плоскость. Если все сделано правильно, деталь будет напоминать усеченный конус, поставленный вершиной вниз.

Отогните наружу раструбы лепестков каждого цветка (рис. 81, в). Чтобы зафиксировать форму, возьмите каждую розочку пинцетом и проведите ее изнаночной стороной несколько раз над пламенем свечи. Не передержите деталь над огнем, иначе розочка сильно уменьшится. Если это все-таки произойдет, сделайте новую (но бракованную тоже используйте в изделии).

Вырежьте по выкройке 12–15 листьев (рис. 81, г). Их можно оставить без прожилок, только придайте им естественные изгибы, держа пинцетом над огнем. Поэкспериментируйте, обжигая часть листьев с лицевой стороны, часть — с изнаночной; одни придерживайте за острый конец, другие — за тупой.

Если же решили сделать прожилки, то прорезать их надо на $\frac{1}{3}$ толщины кожи. Сложите листья пополам вдоль прожилок так, чтобы они раскрылись. Держа листочки пинцетом, проведите прожилкой по боковой стороне пламени свечи. Огонь зафиксирует форму.

Работая с очень тонкой и мягкой кожей, можно попробовать оформить листочки в технике «жмурки». Увеличьте размеры детали на 1–2 мм по всему периметру. Смажьте листья с изнанки клеем, пинцетом сформируйте центральную прожилку, потом отходящие от нее боковые (рис. 81, д).

Прежде чем закрепить застежку на основе, решите для себя, как будет располагаться брошка на одежде: вверх загнутыми концами стеблей, вниз, под углом? В соответствии с этим расположите булавку на меньшем овале. Шариковой ручкой отметьте места будущих разрезов — около колечка и крючка. Прорежьте кожу ножом или стамеской. Расстегните булавку и проденьте ее крючком вперед через оба разреза. Застегните булавку. Застежка должна находиться с лицевой стороны кожи (рис. 81, е).

Готовые застежки вклеиваются немного иначе: достаточно продеть сквозь прорезы выступающие детали застежки (собственно, саму застежку), а основу приклеить с изнанки.

Кожаную деталь с застежкой вклеивают внутрь овала, образованного стеблем, с изнаночной стороны.

Если украшение предполагается оформить в виде кулона, то на стебле, который служит опорой основанию букета, делают небольшую

прорезь. В нее вставляется кожаная петелька. Концы ее выводятся на изнанку и приклеиваются. Через петельку продевается шнурок.

Соберите изделие. На большом овале красиво разместите розочки

и приклейте их. Вокруг приклейте листочки, подсовывая их широкие концы под отвороты лепестков. Старайтесь расположить листья так, чтобы полностью скрыть основу. Иногда для этого необходимо



Рис. 81

сделать второй ряд листьев, подклеивая их основания под загнутые концы листьев первого ряда.

Если вы используете технику «жмурки», сначала расположите листья по краям основы, закрывая их широкие части листьями второго, внутреннего ряда.

Изделие будет выглядеть еще интересней, если подкрасить его с помощью аэрозольного баллончика — целиком или с одной какой-либо стороны. Положите изделие на газету на дно коробки с предварительно срезанной стенкой (эта коробка пригодится и при окрашивании других предметов). Распылитель баллончика с краской держите лишь ненамного выше поверхности, на которой лежит изделие. Струю краски направляйте горизонтально. Краситель ляжет неравномерно, окрасив ближайшие стороны цветов и листьев и создавая с обратной стороны теньевые ореолы. Такая окраска подчеркнет объемность розочек, тонкость световых и цветовых переходов.

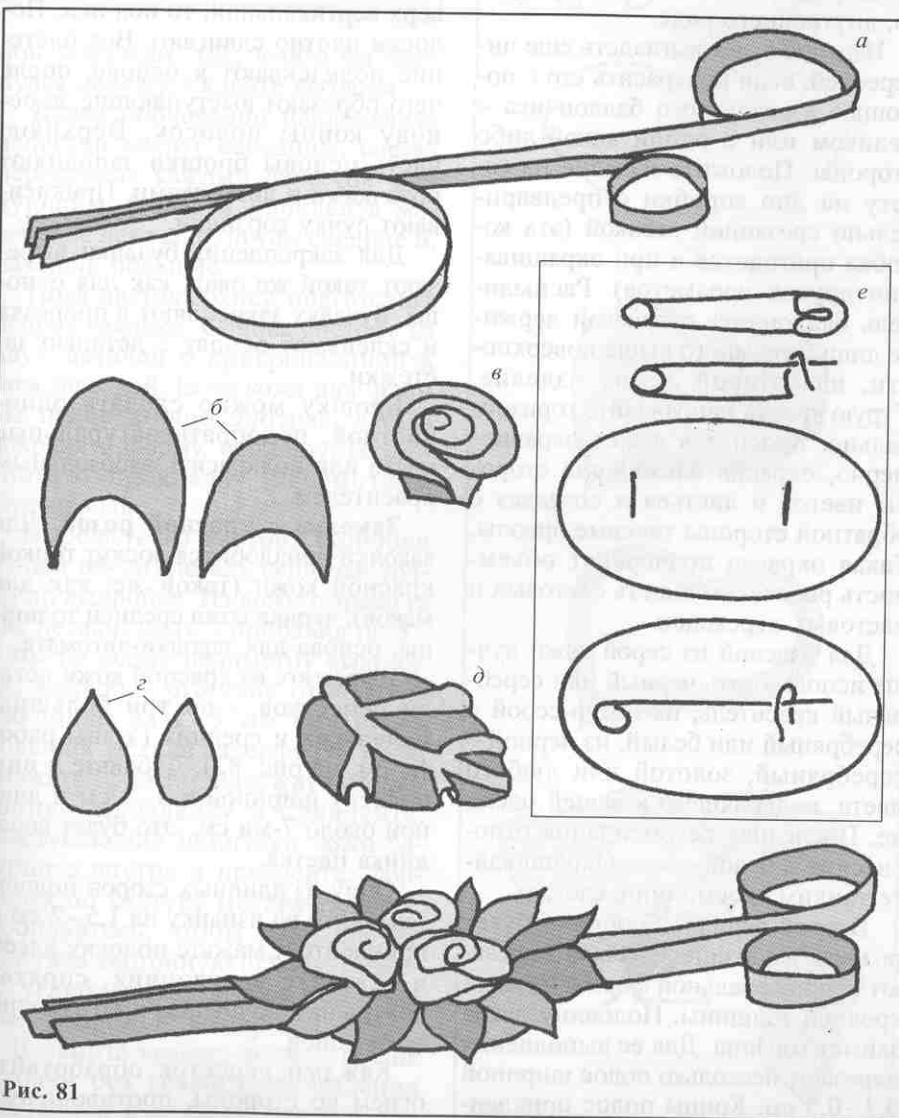
Для изделий из серой кожи лучше использовать черный или серебряный краситель, из темно-серой — серебряный или белый, из черной — серебряный, золотой или любого цвета, подходящего к вашей одежде. Последняя рекомендация относится и к белой коже. Окрашивайте тонким слоем, лишь слегка.

Второй вариант брошки — букет розочек в корзине. Сначала вырезают основу овальной формы из кожи средней толщины. Половину овала займет корзина. Для ее выполнения нарезают несколько полос шириной 0,3–0,5 см. Концы полос приклеи-

вают чуть выше средней линии детали. Между полосками оставляют небольшой зазор (равный примерно их толщине). Далее пролетают другие полоски в горизонтальном направлении, поочередно пропуская горизонтальную полосу то поверх вертикальной, то под ней. Полоски плотно сдвигают. Все плетение подклеивают к основе, после чего обрезают выступающие за основу концы полосок. Верхнюю часть основы брошки заполняют розочками и листочками. Приклеивают ручку корзинки.

Для закрепления булавки вырезают такой же овал, как для основы. Булавку закрепляют в прорезях и склеивают основу с деталью застежки.

Брошку можно сделать одноцветной, подобрать натуральные цвета или подкрасить аэрозольным красителем.

Заколка с красной розой. Для заколки понадобится лоскут тонкой красной кожи (такой же, как для маков), черная кожа средней толщины, основа для заколки-автомата.

Вырежьте из красной кожи детали лепестков — по три больших, маленьких и средних (этапы работы см. на рис. 82). Добавьте к ним полосу шириной в 3–4 см и длиной около 7-ми см. Это будет серединка цветка.

Одну из длинных сторон полосы заверните на изнанку на 1,5–2 см и приклейте. Смажьте полосу клеем и скатайте в рулончик, спрятав внутрь начало полосы и загнув концы ее конец.

Каждый лепесток обработайте огнем со стороны, противополож-

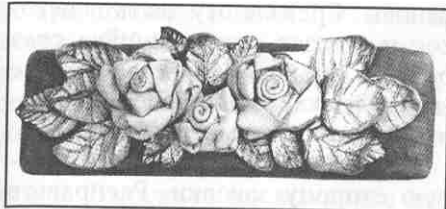

ной вытачкам, так, чтобы он выгнулся наружу. Склейте вытачки.

Далее поочередно наклеивайте лепестки вокруг середины, слегка перекрывая каждый лепесток следующим. Сначала приклейте маленькие лепестки, потом средние и, наконец, большие.

Пока цветок сохнет, подготовьте основу заколки. Основа состоит из двух деталей с прикрепленной к ним заколкой. Если кожа для основы недостаточно плотная, чтобы сохранять форму, используйте картонную прокладку. Рассмотрим этот вариант.

Вырежьте из картона (коробки из-под обуви) деталь сердечка точно по выкройке. Из кожи вырежьте две детали: одну – прибавив по 5–8 мм по всему периметру выкройки, вторую – отступив от контура выкройки на 2–3 мм внутрь. У большой детали шерфуйте края, смажьте ее клеем, наложите на картонную прокладку и приклейте. Выступающие припуски кожи заверните внутрь и приклейте, формируя по контуру мелкие складки. Добивайтесь, чтобы кожа плотно облегла картонную основу. В месте углубления контура сердечка кожу надрежьте до картона.

Возьмите заколку-автомат (такие заколки без всякого оформления продаются в отделах товаров для



Рис. 82



рукоделия) или используйте старую заколку, отделив ее от пластмассовых украшений. Снимите дугу пружины. Наложите заколку с изнаночной стороны на вторую кожаную деталь, в самой широкой ее части. Отметьте шариковой ручкой места расположения вертикальных деталей. Снимите заколку. На концах полученных линий дорисуйте, перпендикулярно к ним, линии длиной в 1 см. Середина этих линий должна совпадать с концами первой линии. В целом на коже должны получиться две фигуры, похожие на букву Н, где первая линия будет являться ее перекалиной. Прорежьте кожу по всем проведенным линиям. Проденьте с изнанки на лицо выступающие части заколки. Склейте полученную деталь с обтянутой кожей картонкой, оставив несклеенной верхнюю часть сердечка, с углублением. Подклейте маленькие клапаны кожи около вертикальных деталей.

Примерьте розу к верхней части основы так, чтобы основания склеенных лепестков оказались с той же стороны, что и заколка. Заметьте, какая их часть выступает за край

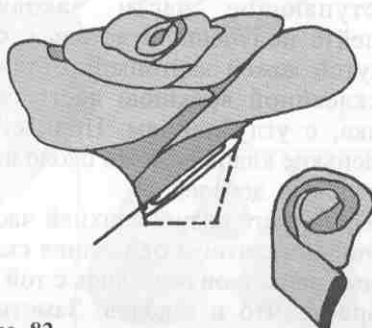
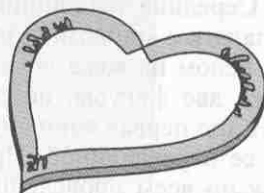
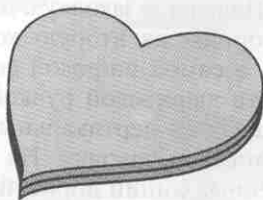
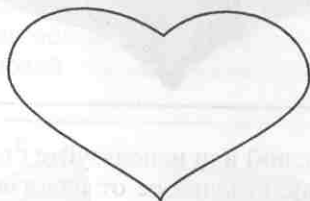
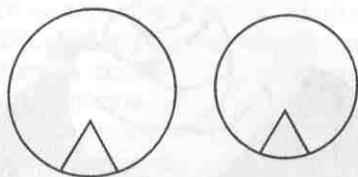
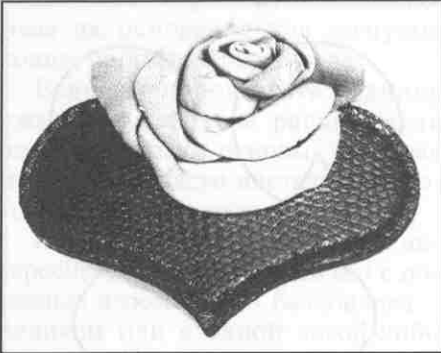
основы. Срежьте эту часть наискосок и, смазав получившийся срез розы с обеих сторон, заправьте между несклеенными слоями основы. Крепко прижмите.

Слегка отогните цветок на лицевую сторону заколки. Расправьте лепестки. Зафиксируйте их положение с помощью клея. Дайте клею высохнуть. У вас появилось новое оригинальное украшение.

Заколку с розой можно дополнить листьями и различными подвесками (рис. 83).

Серая заколка с розочками. Предлагаем выполнить ее в сдержанных жемчужно-серых тонах из серой кожи трех оттенков. Самая тонкая и светлая кожа понадобится для изготовления лепестков, более темная средней толщины – для основы, а средняя между ними по цвету и толщине – для листьев.

Для большой и средней розы подготовьте по 4 больших лепестка и по 3–4 маленьких (рис. 84, а). Для третьего цветка, выполненного в один слой, надо сделать только 4 маленьких лепестка. Из той же кожи, что и лепестки, вырежьте



Рис. 83

те три полоски длиной 2,5–3 см и шириной 5–6 мм. Смажьте полоски клеем, сложите вдвое по длине, и скрутите «улиткой». Это серединки цветков.

Начинаем формирование с лепестков. Вырежьте по выкройке их детали и разложите отдельно для каждого цветка. Прежде чем собрать лепесток, надрежьте его овальные края примерно на 0,5 см.

Перегните деталь наискосок, сложите пополам, совмещая овальные концы. Придерживая место сгиба, наложите левые половины надрезанных концов на правые (или наоборот) и склейте их. При этом лепесток приобретет объемную форму (рис. 84, б, в).

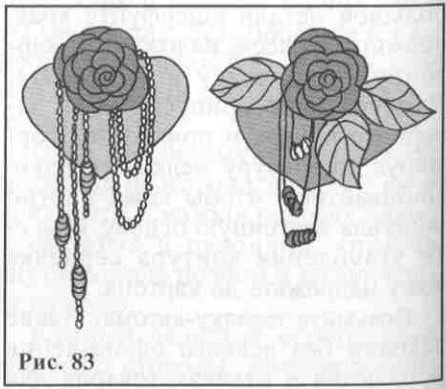
Основу заколки выполните так же, как основу для заколки с красной розой, только прямоугольной



Рис. 84

формы (рис. 84, з). Наждачной бумагой потрите место для приклеивания цветов и листьев.

Оформление начните с большого цветка. Приклейте на основу лепестки нижнего ряда (большие), накладывая край каждого последующего на предыдущий. Внутри полученной формы так же разместите маленькие лепестки. В центр цветка вклейте спираль розетки. В завершение скруглите каждый лепесток. Для этого с помощью заточенной спички смажьте клеем изнутри треугольные складки лепестков; концом ножа нажмите на уголок лепестка, прогните его внутрь; расправьте пинцетом края лепестков. Остальные цветы выполните аналогичным образом (рис. 84, д).

Листья разных размеров украсьте прожилками, опаленными над огнем (рис. 84, е). Наклейте на основу первый их слой, затем второй. Листья можно сделать из серебряной кожи или окрасить уже готовые серебряной краской, серебряной гелевой ручкой.

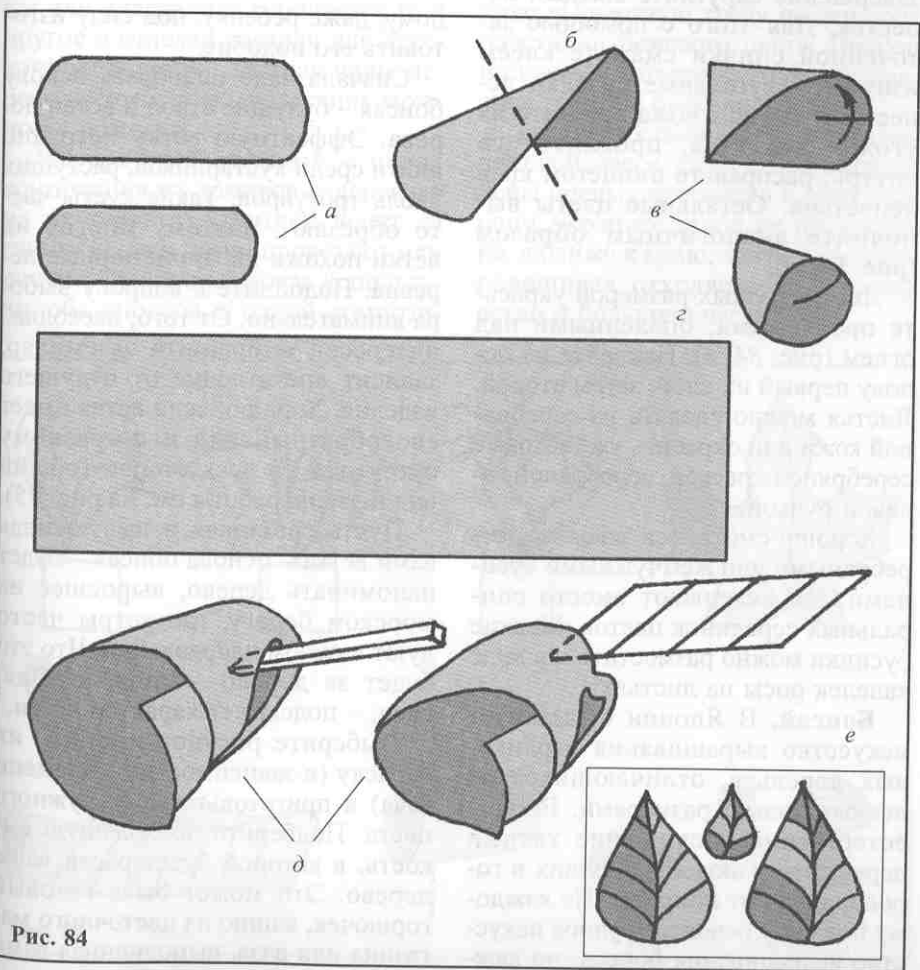
Хорошо смотрится закладка с серебряными или жемчужными бусинами. Их вклеивают вместо спиральных серединок цветов. Мелкие бусинки можно разместить и в виде капелек росы на листьях.

Бонсай. В Японии существует искусство выращивания карликовых деревьев, отличающихся от лесных только размерами. Вполне естественно восхищение такими деревьями у людей, живущих в городе, вдали от природы. Не каждому под силу освоить трудное искусство выращивания бонсай, но каж-

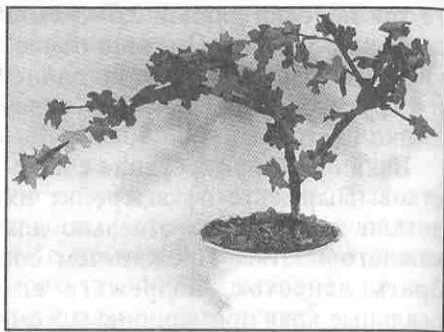

дому, даже ребенку, под силу изготовить его подобие.

Сначала надо подобрать основу бонсай – будущие ствол и ветви дерева. Эффектную ветку нетрудно найти среди кустарников, растущих вдоль тротуаров. Такие кусты часто обрезают, поэтому многие их ветки похожи на миниатюрные деревца. Подойдите к вопросу выбора внимательно. От того, насколько интересен выбранный экземпляр, зависит впечатление от будущего изделия. Хорошо, если ветка имеет своеобразный вид и по-разному смотрится со всех сторон (общий вид и этапы работы см. на рис. 85).

Пусть срезанная и высушенная вами ветка – основа бонсай – будет напоминать дерево, выросшее на морском берегу, где ветры часто дуют в одном направлении. Что это будет за дерево – липа, яблоня, клен, – подскажет характер ветки.

Выберите рисунок листьев, их окраску (в зависимости от времени года) и приготовьте кожу нужного цвета. Подберите подходящую емкость, в которой будет расти ваше дерево. Это может быть готовый горшочек, кашпо из цветочного магазина или ваза, выполненная вами

из подручных материалов. Можно использовать даже упаковку из-под творожка или йогурта, удалив все этикетки. Оставляем ее белой или окрашиваем в крапинку аэрозольными красителями, делая похожей на керамическое изделие. Если задумано разместить бонсай в плоской вазе, используем коробочку из-под мороженого или другую подходящую упаковку. Наконец, нетрудно самим вылепить емкость из глины или пластилина (продается то и другое в отделах товаров для детского творчества). Так как наше дерево не требует полива, глину можно не обжигать.

Интересный вариант – целая композиция из домиков и деревьев на их террасах. Домики лепят из глины. Окна и двери прорезают или рисуют красками (иногда используют оба способа в одной компози-

ции). Глину окрашивают гуашью и покрывают лаком. Внутрь домика с прорезными окнами можно поставить небольшую свечу и при желании на время зажигать ее.

Заполните горшочек для бонсаи пластилином любого цвета. Подойдет и старый пластилин, оставшийся от творческих трудов вашего ребенка. Для верхнего слоя выберите пластилин, близкий по цвету к будущей траве. Для основы под осеннюю выцветшую траву используют пластилин бежевого цвета. Подбор по цвету необходим, чтобы просветы в траве не бросались в глаза.

Укрепите ствол дерева в пластилиновой массе. Если ветки направлены преимущественно в одну сторону, укрепите ствол не посередине, а ближе к краю, зрительно уравнивая отходящие в сторону ветви и большую часть вазы.



Рис. 85

Вырежьте из тонкой кожи листья. Рисунок листьев березы, дуба, липы достаточно прост, его можно выполнить самостоятельно. А можно обвести карандашом настоящие листья подходящего размера. Сделайте их картонный трафарет. Обведите его шариковой ручкой на изнаночной стороне кожи, поворачивая трафарет разными сторонами. Вырезайте листья по внутренней стороне контура, чтобы на деталях не осталось следов пасты.

Смажьте основания листьев клеем и прикрепите их на ветки под разными углами, не стремясь к равномерному их размещению. Лучше собирать их в группы, особенно на концах веток. Больше полагайтесь на собственный вкус и чувство равновесия. Если покажется, что для ощущения равновесия не хватает веток, прикрепите к дереву дополнительные ветки.

Для большей достоверности вырежьте несколько листьев с черешками. Приклейте их в нужных, по ощущению, местах за черешок так, чтобы лист находился в перпендикулярной к ветке плоскости.

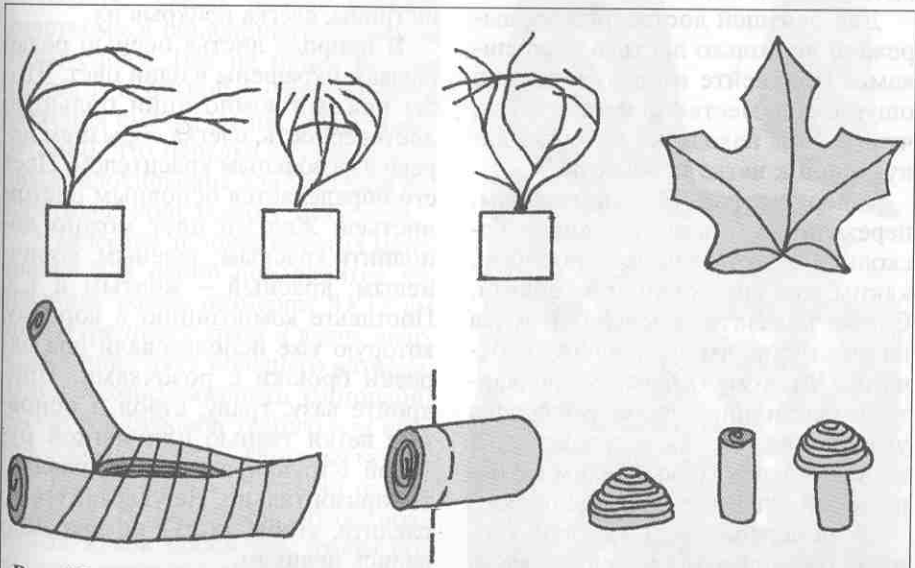
Завершив работу над деревом, переходите к траве. Изготовьте несколько пучков тем же способом, каким делали астру для букета. Слегка надавите основанием пучка на пластилин, чтобы получить отпечаток. По этому отпечатку продавите в пластилине торцом карандаша углубление, смажьте его клеем и вставьте пучок травы. Таким же образом приклейте остальные пучки.

Если дерево имеет круглую крону и расположено в центре вазы,

легко сделать сплошной круглый газончик. Для этого измерьте расстояние от ствола дерева до края вазы и, оставив свободным центральный участок для ствола, скрутите из полосы с бахромой большой круглый газон. Выньте дерево из пластилина. Приклейте газон и вставьте дерево на место.

Расстояние между пучками травы заполните мелко нарезанными кусочками той же кожи, из которой сделана трава. Забавным дополнением могут стать миниатюрные грибочки. Делают их из тонкого рулончика светлой кожи и ломтика от более широкого рулончика темной кожи. Ломтику придайте выпуклую форму, после чего наклейте на светлую ножку гриба (рис. 85).

Продумайте, как расположить «упавшие» листья, чтобы их положение выглядело естественным. Пусть один из листьев «случайно упадет» на грибы, слегка прикрыв их.

В природе листья осенью редко бывают окрашены в один цвет. Чтобы придать композиции большую достоверность, слегка сбрызнем дерево аэрозольным красителем. Цвет его определяется основным цветом листьев. Желтый цвет можно дополнить красным, зеленым, коричневым; красный — желтым и т.д. Поставьте композицию в коробку, которую уже использовали для окраски брошки с розочками. Прикройте вазу, траву, ствол и основные ветки тканью или мягкой бумагой. Струю красителя направляйте горизонтально. Не увлекайтесь — следите, чтобы листья не закрашивались целиком.

8

Еще несколько панно из цветов. Подарки

Декоративные панно с объемными цветами – словно окошки, в которые заглядывают цветы и листья. Уделим этому украшению интерьера дополнительное внимание.

Хмель. Хмель нельзя назвать «цветком» в общепринятом смысле этого слова. Тем не менее резные листья и необычные сережки этого растения смотрятся настолько декоративно, что нередко служат источником вдохновения для мастеров декоративно-прикладного искусства.

В качестве дополнительных материалов для панно понадобится деревянная рамка размером 8×12 см по внутреннему краю и кусок светлого шпона чуть большего размера. Шпон можно заменить картонкой, обтянутой суровой тканью или канвой. Можно оклеить картонку кусочком тех же обоев, которыми оклеена стена. В последнем случае подберите кусок обоев так, чтобы его рисунок совпадал с рисунком обоев в том месте стены, где будет висеть

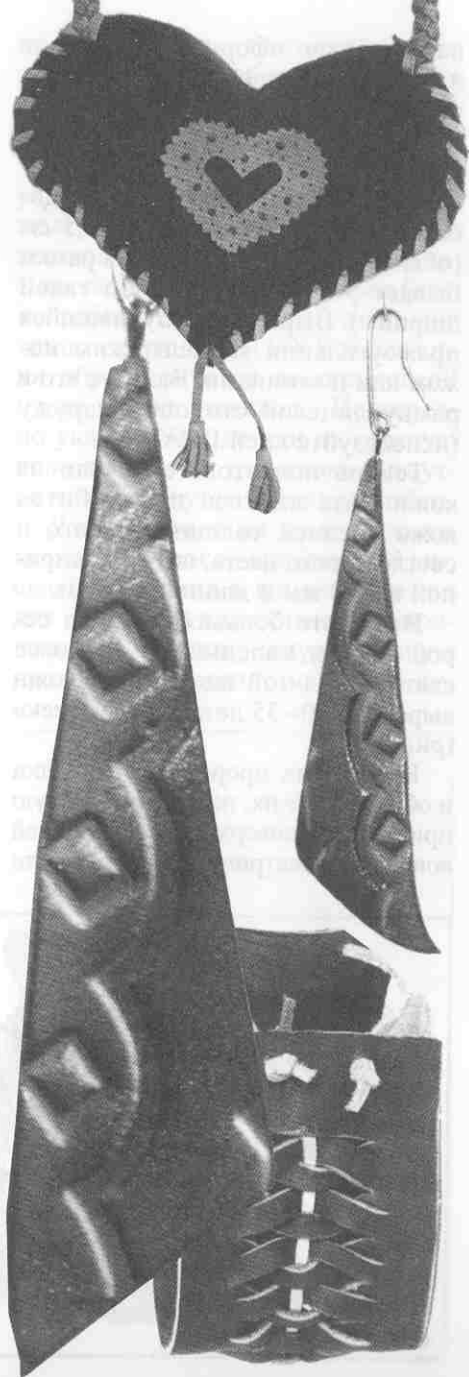

панно. Такое оформление создаст иллюзию «пустой» рамки, популярной сейчас в Европе.

Наложите рамку на шпон с изнаночной стороны. Обведите карандашом внутренние стороны рамки. Добавьте с каждой стороны по 0,5 см (обычно с обратной стороны рамки бывает углубление именно такой ширины). Вырежьте получившийся прямоугольник канцелярским ножом или ножницами. Вклейте его в рамку лицевой стороной наружу (используйте клей ПВА).

Теперь подготовьте детали из кожи. Для листьев понадобится кожа средней толщины серого и светло-серого цвета; шнурок шириной в 2–3 мм и длиной в 15 см.

Вырежьте большой лист из серой кожи и маленький – из более светлой. Из той же светлой кожи вырежьте 30–35 деталей «сережек» (рис. 86).

На листьях прорежьте прожилки и обработайте их, на секунду-другую прижав всей поверхностью к горячей конфорке электрической плиты или

к сковородке. Так же обработайте детали сережек. Как только деталь начнет выгибаться, концом ножа на мгновение прижмите ее середину к раскаленной поверхности и сразу же снимайте. Прижимая центр детали, мы ускоряем процесс ее выгибания, не давая ей обуглиться по краям.

Подготовив детали, приступайте к сборке изделия. Сначала приклейте маленький лист, затем большой (листы наклеивайте только за центральную часть). В левый верхний угол приклейте усик. Чтобы он закрутился спиралью, предварительно несколько раз проведите им через пламя свечи.

Соберите три сережки разного размера – большую, среднюю и маленькую. Для этого детали сережек нанизайте на прочную нитку серого цвета. После того как нанизана последняя, верхняя, закрепите нить следующим образом. Проденьте иголку между волокон нити в том месте, где она выходит из середины верхней детали. В образовавшуюся петлю опять протяните иголку и затяните



Рис. 86

нить. Обрежьте ее, оставив конец в несколько сантиметров. От шнура отрежьте кусочки 4–5-ти см длиной для большой сережки, 3-х см для средней и 2-х см для маленькой. Приклейте оставленный конец нити каждой сережки с изнаночной стороны шнура так, чтобы конец шнура упирался в середину верхней детали сережки. Подклейте этот конец к детали. При необходимости подкрасьте нитку в цвет шнура фломастером или акварелью. Приклейте верхний конец шнура каждой сережки на свое место, отогнув края листьев. После этого подклейте листья, оставив свободными только кончики.

Такое панно может не только украсить вашу комнату, но и стать прекрасным подарком.

Тигровая лилия. Для изготовления этого панно понадобится рам-

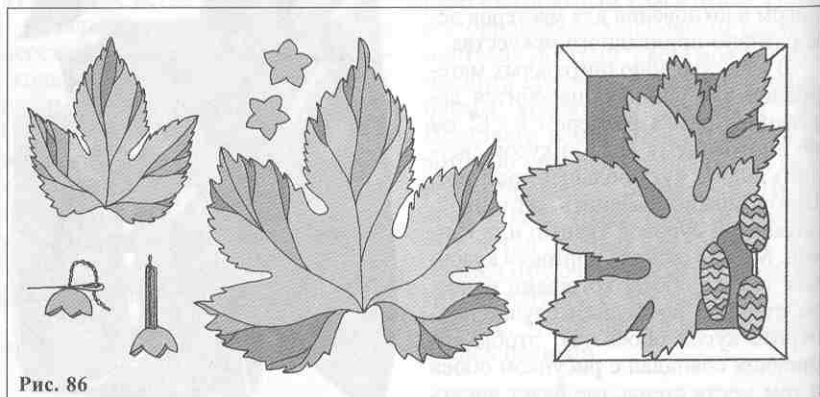
ка (такая же, как для панно «Хмель»), кусок шпона, тонкая желтая и коричневая кожа средней толщины.

Вырежьте шпон и вклейте его в рамку, как было описано выше. Из желтой кожи приготовьте шесть лепестков по большой выкройке и четыре по маленькой, для бутона (этапы работы см. на рис. 87, а готовое панно – фото на с. 112). Все лепестки обработайте на электрической плите или на сковороде. Поочередно укладывайте детали на горячую поверхность; как только они выгнутся и перевернутся набок, снимайте.

Для тычинок из желтой кожи вырежьте полоску шириной в 4 мм, склейте ее вдоль в шнурок. Можно для прочности при склеивании проложить в середину шнурка тонкую проволоку. Нарезьте из шнура ку-

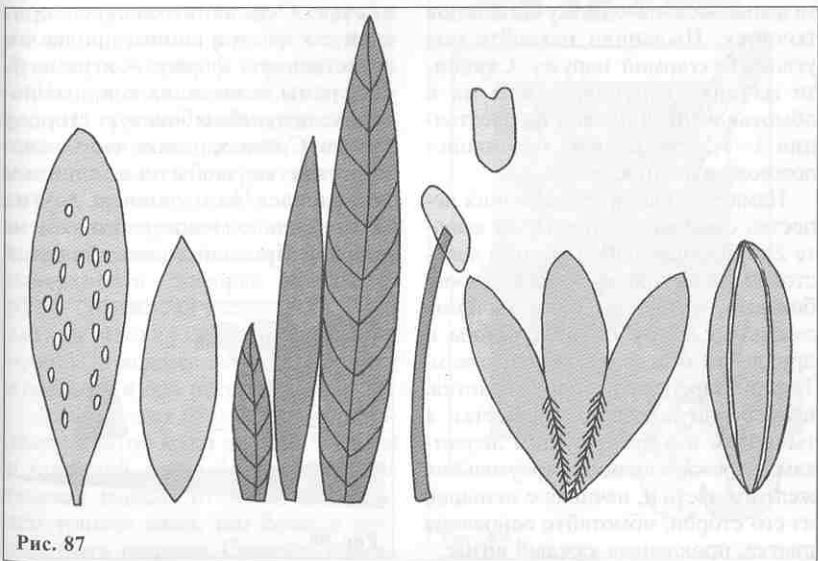

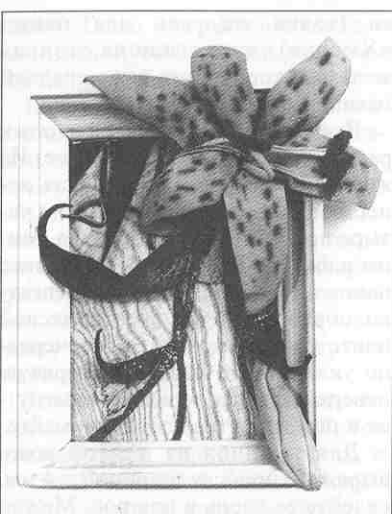

сочки по 5 см длиной. Из коричневой кожи сделайте пыльники. Перед тем как приклеивать их, срежьте наискосок по одному из концов тычинок. Пыльники наклейте под углом, бахтармой наружу. Скрепите тычинки в пучок, склеив их и обмотав желтой ниткой на расстоянии 1–1,5 см от края, противоположного пыльникам.

Намажьте клеем три больших лепестка с лицевой стороны на высоте 2 см и склейте их. Средний лепесток смажьте клеем с обеих сторон, боковые – с одной. Пучок тычинок смажьте клеем с одной стороны и приклейте к склеенным лепесткам. Теперь завершите сборку цветка, поочередно подклеивая лепестки к тычинкам и к предыдущим лепесткам. Отрежьте длинный треугольник желтого цвета и, начиная с меньшей из его сторон, обмотайте основание цветка, проклеивая каждый виток.

Бутон лилии склеивается из четырех деталей. Сначала склейте три лепестка, промазав клеем средний с обеих сторон по всей длине, боковые – с одной. Скрепляйте детали выпуклыми боковыми сторонами. Место стыка должно быть вогнутым. Аккуратно вклейте четвертый лепесток, приклеивая сначала с одной стороны, потом с другой. Прижимать деталь изнутри можно с помощью спицы, продетой внутрь через один из концов бутона.

Кожу для листьев слегка позолотите с помощью термопереводящей пленки, аэрозольного красителя или лака для ногтей. Последние два красителя наносятся после термообработки – закрепления прожилок листьев. Вырежьте травинки и стебли.

Приступим к сборке изделия. Приклейте на фон стебли, бутон и листья. Основание листьев приклейте к фону, а концы, придав им естественную форму, – к раме. К углу рамы, в месте их соприкосновения, подклейте боковую сторону бутона. Срежьте ножом часть основания цветка, чтобы он не слишком возвышался над уровнем других деталей панно (этапы работы см. на рис. 88). Приклейте цветок в левом



Рис. 88

нижнем углу. Расправьте лепестки и приклейте их в тех местах, где они коснулись рамы. Маркером нанесите на лепестки черточки, характерные для тигровой лилии.

Для зрительного равновесия добавим в композицию третье желтое пятно – маленькую бабочку. Вырежьте деталь по выкройке, заложите складкой и приклейте на место. Гелевой ручкой нарисуйте на крыльях узор.

Антуриум Андрэ. Этот цветок известен многим, хотя, может быть, не все знают его название. Кто-то видел его в цветочном магазине, на выставке; у кого-то он растет на подоконнике. У этого цветка нет лепестков, нет и привычной серединки. Собственно, сам цветок – это длинный желтый стержень. Интересным делает его разросшееся цветоложе красного цвета, формой напоминающее сердечко. (У нас Антуриум Андрэ показан на рис. 89: *а* – процесс изготовления, *б* – панно.)

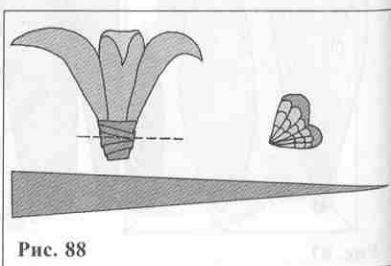
Цветок очень прост в изготовлении. Из красной кожи средней толщины вырежьте детали. Острием ножа проведите центральную и боковые прожилки. На несколько мгновений прижмите деталь всей лицевой поверхностью к горячей поверхности конфорки или сковороды – прожилки раскроются. Если деталь изогнулась больше, чем нужно, положите ее на сковородку изнанкой, и она распрямится.

Для стержня цветка возьмите полосу желтой кожи длиной 5 – 6 см и шириной около 3-х см. Ширина полосы зависит от толщины кожи: чем тоньше кожа, тем больше должна быть ширина. Смажьте полос-



Рис. 89

ку клеим и скатайте в рулончик так, чтобы получился стержень, равный по длине длинной стороне полоски.

Поверхность цветка в природе мелкозернистая – имитируем его фактуру. Для этого нанесите на стержень неглубокие разрезы, продольные и поперечные. Расстояние между разрезами должно быть около 1 мм. Теперь положите стержень цветка на горячую поверхность и, слегка прижимая, прокатите по ней. Разрезы зафиксируются, и поверхность приобретет фактурность.

Из коричневой кожи средней толщины приготовьте детали листьев и стеблей. На листьях прорежьте прожилки и закрепите их на горячей поверхности.

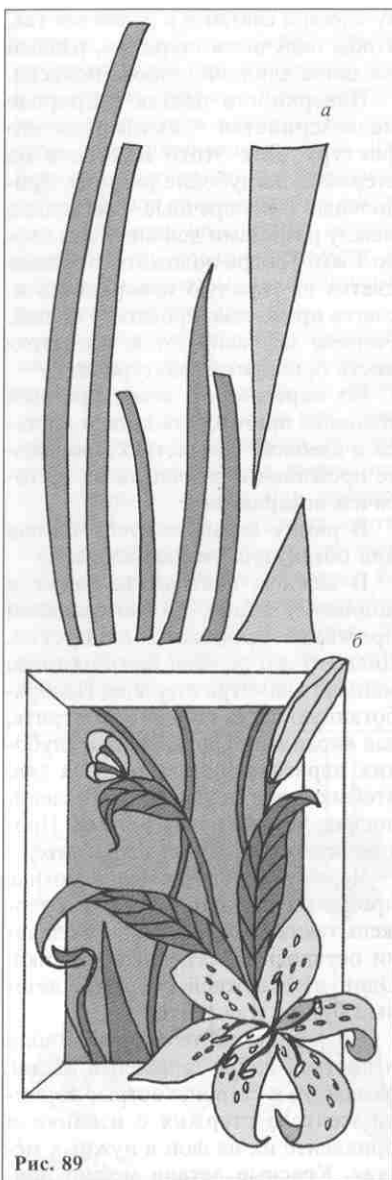
В рамку вставьте кусок шпона или обтянутую тканью картонку.

В каждом цветоложе, ближе к широкому концу, по центральной прожилке прорежьте отверстие. Диаметр его должен быть немного меньше диаметра стержня. Необработанную часть стержня заострите, как карандаш. Сделайте два глубоких пересекающихся разреза так, чтобы острие «карандаша» разделилось на четыре острых клина. Противоположный конец закруглите.

Через отверстие в чашелистике проденьте подготовленный стержень таким образом, чтобы с изнанки остались заостренные кончики. Один из стержней оберните деталью бутона и склейте.

На фон наклейте сначала стебли и листья. Чтобы приклеить цветы, разведите в стороны острые кончики желтого стержня с изнанки и приклейте их на фон в нужных местах. Красные детали можно при-

крепить двумя способами. При первом из них достаточно приклеить середину детали, оставив свободными края, которые слегка приподнимаются над плоскостью фона. При втором способе плоскость цветоложа целиком возвышается над фоном, что достигается при помощи дополнительных клапанов. Это может быть просто изогнутый кусочек кожи или более жесткий кожаный цилиндрок. Приклеивая деталь на место с помощью клапанов, следует учитывать, что под действием силы тяжести она немного (на 0,5–2 мм) опустится, обвиснет. Необходимо добиться красивого размещения деталей не только на плоскости, но и в пространстве.

Наклеив цветы, отогните стержни под разными углами. Для лучшей фиксации их положения в середину стержня можно вклеить гибкую проволоку. Приклеив бутон, закрепите его край на раме. Панно готово.

Из кожи можно сделать множество приятных и нужных вещей. Так, легкая в исполнении, красивая, оригинальная закладка – пустяковый, но приятный подарок, особенно если в ее украшении проявлено внимание к вкусам и интересам будущего владельца. Закладки могут быть тематическими, например с яблоком – для литературы по садоводству; с поварским колпаком – для книги кулинарных рецептов; с глобусом, раскрытой книгой, свитком – для учебников по географии, литературе, истории.

Мы предлагаем закладки двух видов: а) из кожаной полоски с ажурным или выжженным узором,

б) в виде орнаментального мотива, выполненного в технике аппликации и прикрепленного к ленточке.

Закладки из кожаной полосы делают следующим образом. На листе бумаги рисуют закладку в натуральную величину, намечают места будущих отверстий либо чертят детали рисунка для выжигания. Если планируется украсить изделие тиснением, намечают места расположения штампов. Затем переводят рисунок на кожаную полоску средней толщины. Кожа должна быть достаточно твердой, чтобы держать форму.

Места прорезей переводят на кожу с изнаночной стороны с помощью копировальной бумаги. На лицевую сторону рисунок переводят, надавливая на бумагу, – с нажимом обводят рисунок шариковой ручкой.

Отверстия прорезают заточенной стамеской, пробойником и т.д., в за-

висимости от желаемой формы. Отверстия могут быть простых геометрических форм или изображать рыбок, елочки, буквы... Единственное условие – рисунок должен иметь простой, легко узнаваемый силуэт. Для букв используйте готовые трафареты либо добавьте на собственных рисунках перемычки на длинных деталях букв. Можно сделать орнамент из цветов, выполненных пробойниками разного диаметра (рис. 90).

Закладки второго вида представляют собой репсовую, атласную или кожаную ленту (в том числе плетеную) и приклеенную на нее кожаную фигурку, украшенную аппликацией. Фигурка должна иметь простую форму основы или простой силуэт. Это может быть круг, другая геометрическая фигура со скругленными углами, силуэт гусеницы, бабочки, медвежонок, цветка, рыбки, птички... (рис. 91, а). Подобным образом можно выполнить из толстой кожи брелок: достаточно вырезать



Рис. 90



Рис. 91, а

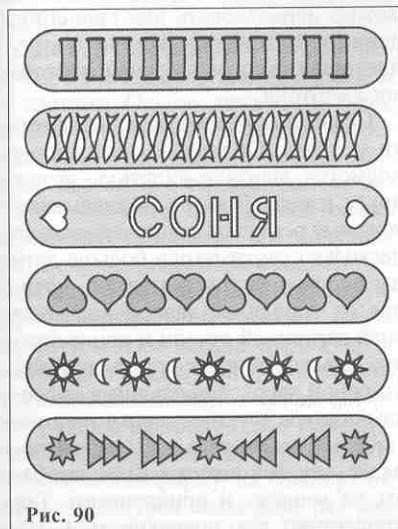

Рис. 91, б

силуэт предмета или животного (ежика, улитки, кошки...) – и брелок готов. Дополните его отверстием для кольца, украсьте, если хотите, шнуровкой (рис. 91, б).

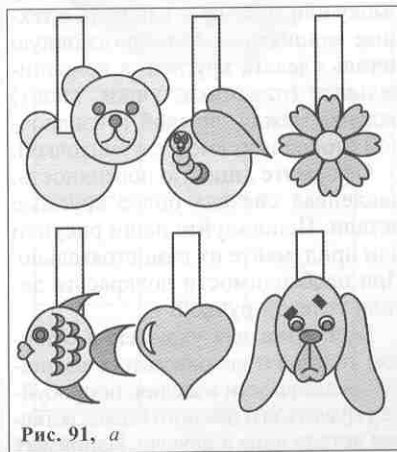
Из кожи средней толщины вырезают две одинаковые детали основы, но в зеркальном отражении: одна будет лицевой стороной, другая – оборотной. Можно вырезать деталь сложной формы, например рыбку или собачку, и наклеить в технике аппликации. Можно основную деталь сделать круглой, а дополнительные (плавники, ушки, хвост) вклеить между лицевой и изнаночной сторонами, вместе с ленточкой.

Оформите лицевую поверхность, наклеивая сначала более крупные детали. Используйте наши рисунки или придумайте их самостоятельно. При необходимости подкрасьте детали гелевой ручкой.

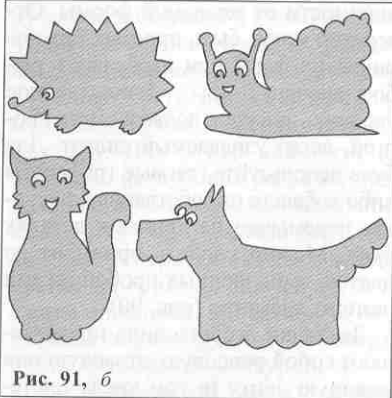
Если кожа для украшения слишком толстая и вы опасаетесь излишней рельефности изделия, попробуйте украсить его немного иначе, вставляя детали одна в другую. Например,

оформляя мордочку медведя, положите кусочек светлой кожи под лицевую деталь и пробойником проделайте отверстие через оба слоя. Размер отверстия равен диаметру мордочки. На месте глаз проделайте отверстия меньшего диаметра, также подложив вниз кожу другого цвета на этот раз темного. Детали нижнего слоя вставьте в отверстия лицевой стороны. Изделие получится ровным, без рельефа. Черный нос медвежонка сделайте, подложив под деталь мордочки темную кожу.

Все детали наклейте на вторую деталь основы. Смажьте ее клеем с изнаночной стороны. Наклейте ленточку и лицевую деталь с отверстиями. В эти отверстия вклейте на свои места мордочку, нос, глаза.

Любительнице шитья будет приятно получить в подарок оригинальную игольницу. Впрочем, в зависимости от размера изделия его можно использовать для хранения, например, расчески. Имеем в виду плетеный лапотонок на основе из тонкого картона.

Сначала вырезают деталь подметки и верха. Оплетение начинают с подметки. На столе вплотную друг к другу изнанкой вверх выкладывают кожаные ремешки, длина которых на несколько сантиметров больше длины основы. Концы ремешков, начиная от середины, заворачивают за край картонной детали и приклеивают. Переворачивают деталь лицевой стороной вверх. Небольшими кусочками шнура, начиная сверху, проплетают все ремешки в шахматном порядке, как при штопке. Края загибают на изнанку и приклеивают. Так проплетают всю поверхность. С из-

наночной стороны готовой подметки наклеивают вырезанную по форме деталь из кожи или нессекущейся ткани. Готовую деталь кладут под пресс и переходят к изготовлению верха.

Изготовление верхней части изделия проходит по той же схеме. Готовую деталь верха соединяют выпуклой частью с подметкой и приклеивают по краю. При этом вогнутая часть детали приподнимается, образуя углубление между подметкой и деталью верха. В это углубление впоследствии вставляется кусочек поролона, покрытый хлопчатобумажной тканью.

Место соединения деталей и край подметки заклеивают полоской мягкой кожи или оплетают по всему периметру. Со стороны пятки между картоном и кожей, закрывающей изнанку, вклеивают петельку, за которую изделие можно повесить на стенку около швейной машинки.

По тому же принципу можно выполнить игольницу в виде корзинки с цветами. Основу делают как овал, в одной из половин которого прорезано отверстие. Вся основа напоминает корзинку с ручкой. Вторая деталь вырезается в виде полуовала, несколько большего, чем полуовал корзинки. Описанным выше способом заплетают полуовал; картонную ручку корзинки обматывают виток за витком. Обе детали соединяют и скрепляют клеем «Момент». Место соединения маскируют витым шнурком, выполненным из двух перекрученных полосок кожи. Чтобы завитки сохраняли форму, их фиксируют, проведя шнурок несколько раз над пламенем свечи.

На заднюю сторону внутренней поверхности корзинки наклеивают несколько довольно крупных, но почти плоских цветов. Это могут быть простые, в несколько лепестков, заготовки. Небольшой объем лепесткам придают в пламени свечи; серединку оформляют рулончиком бахромы. По переднему краю корзинки наклеивают несколько небольших цветочков; часть из них приклеивают на лицевую сторону. Внутрь корзинки вставляют поролон.

Самую простую игольницу по силам изготовить из квадратного куска кожи даже ребенку (рис. 92). Сначала выкройку делают на карто-



Рис. 92

не. Каждую сторону квадрата делят на три равные части и проводят линии. Получают рисунок из трех рядов квадратов. Делают четыре прорези: две — по сторонам центрального квадрата нижнего ряда, две — по сторонам центрального квадрата верхнего ряда. Слегка надрезают центральный квадрат по всем четырем сторонам. Выполняют также надрезы по сторонам центральных боковых квадратов. Такие надрезы, примерно на $\frac{1}{2}$ толщины кожи, позволяют точнее согнуть деталь.

Теперь собирают изделие. Поднимите вертикально нижний центральный квадрат. Смажьте левый нижний уголок правого нижнего квадрата, поднимите его и приклейте чуть левее линии середины поднятого квадрата. Симметрично выполните сборку левой стороны. Теперь весь процесс повторите с приподнятым центральным квадратом верхнего ряда. Получилась простейшая корзиночка. Остается дополнить ее ручкой, поперечной или продольной. Стороны-квадраты перед склеиванием можно украсить любым способом — простым и цветным тиснением, ажуром и т.д. Внутрь вклеивают подушечку из куса поролона, обтянутого яркой тканью.

Записная книжка, кошелек, шкатулка. Приведем два примера оформления записной книжки (или ежедневника), оклеенной кожей.

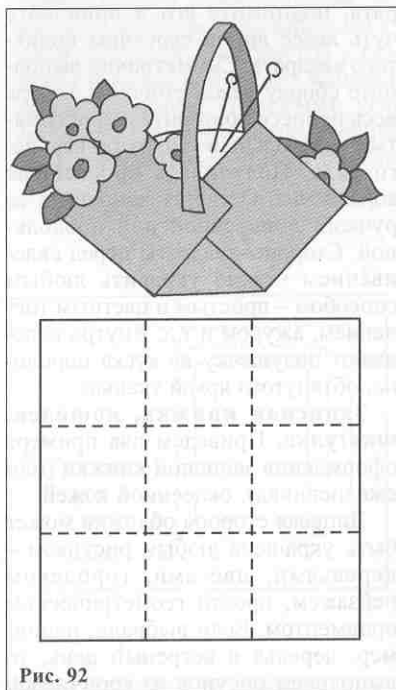
Лицевая сторона обложки может быть украшена любым рисунком — деревьями, цветами, городским пейзажем, просто геометрическим орнаментом. Если выбрали, например, деревья в ветреный день, то выполняем рисунок из коричневой

и рыжеватой кожи трех оттенков: светлая — для неба, темная — для земли, мягкая рыжеватая — кроны деревьев. Лоскуты должны быть такого размера, чтобы выступать за край обложки примерно на 1,5 см, закрывать корешок и немного выходить на заднюю сторону.

Сначала подбираем куски кожи для верхней и нижней частей обложки; обрезаем их по размеру (учитывая припуски) и шерфовываем края. Приклеиваем на место, не загибая припуски за края обложки. Детали должны практически незаметно соединиться на корешке. Для этого шерфовывают края в месте соединения и тщательно подгоняют друг к другу. Если один из кусков достаточно большого размера, то он будет закрывать не только свой фрагмент оформления на лицевой стороне, но и корешок и заднюю сторону обложки. В этом случае вторая деталь лицевой стороны должна незаметно соединиться с первой в месте перегиба обложки вдоль корешка.

Теперь подготовим лоскуты для кроны деревьев и слегка «сожмурим» их, придавая складкам примерно одно направление. При этом края детали покрывать складками не надо. Подготовленные лоскуты обрезаем до нужного размера, шерфовываем края и приклеиваем на место так, чтобы они не заходили на корешок книжки.

Задняя сторона может быть гладкой или с узором, являющимся продолжением лицевой стороны.

Закончив оформление, края припусков около корешка срезают немного наискосок и шерфовывают. Припуски подгибают на внутрен-

ную сторону обложки и приклеивают. При огибании углов кожу собравивают мелкими складочками. После высыхания клея лишнюю толщину складочек срезают.

Из плотной бумаги вырезают прямоугольник, равный развороту книжки минус 0,5 см с каждой стороны. Им заклеивают внутреннюю сторону обложки. Так же оформляют и внутреннюю сторону задней обложки.

При втором способе оформления рисунок из кожи заключен в кожаную же рамку (рис. 93, а). Оформить обложку можно в технике аппликации или «жмурки». Единственное требование – чтобы складки «жмурки» не были высокими и не доходили до краев прямоугольника. Используется кожа разной фактуры, в том числе кусочки, вырезанные из старой обуви – плетенные из ремешков, с ажурными прорезами. Хорошо выглядит рисунок

из одного куска кожи, слегка «сожмуренного» в углу или в нижней части (как ветки растения) и окрашенного аэрозольным красителем.

Из большого куска кожи вырезают прямоугольник, равный площади обеих сторон обложки и корешка плюс припуски в нужных местах. Если такого большого куска нет, отдельно оклеивают заднюю обложку, корешок и затем переднюю обложку, выполненную в виде рамки. При этом края всех деталей шерфовывают и соединяют возможно незаметнее (рис. 93, б).

Чтобы выполнить рамку для передней обложки, на коже, отступив от края (без припуска) на ширину рамки, рисуют прямоугольник. Во внутрь этого прямоугольника отступают по одному сантиметру с каждой стороны и рисуют меньший прямоугольник. Наружные углы меньшего прямоугольника соединяют с внутренними углами больше-



Рис. 93



Рис. 94

го. Ножом вырезают кожу в границах меньшего прямоугольника и прорезают линии, соединяющие углы. Края сшерфовывают. Получившиеся фигуры в виде трапеций подгибают на изнаночную сторону, приклеивают и проколачивают молотком. Готовую рамку наклеивают на оформленную обложку, плотно прижимают. После этого оклеивают обложку, как описано в предыдущем варианте.

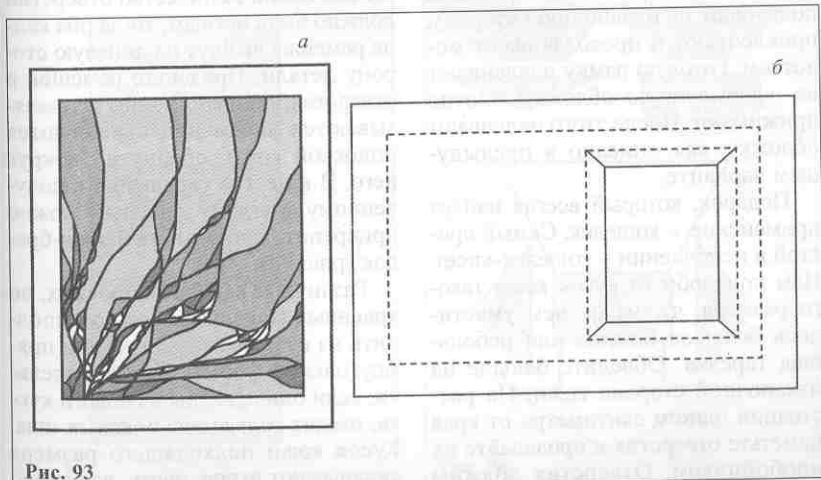
Подарок, который всегда найдет применение, – кошелек. Самый простой в исполнении – кошелек-кисет. Нам понадобится кусок кожи такого размера, чтобы на нем уместилось большое блюдце или небольшая тарелка. Обведите блюдце на изнаночной стороне кожи. На расстоянии одного сантиметра от края наметьте отверстия и сделайте их пробойником. Отверстия должны

быть достаточно большими, чтобы в них свободно проходил наплечный ремешок. Для прочности можно оформить отверстия металлическими блячками. Количество отверстий должно быть четным, тогда оба конца ремешка выйдут на лицевую сторону детали. Проденьте ремешок в отверстия, стяните. Концы его завязываются узлом или скрепляются полоской кожи, обернутой вокруг него. В качестве украшения к полученному круглому кошельку можно прикрепить плетеный ремешок-брелок (рис. 94).

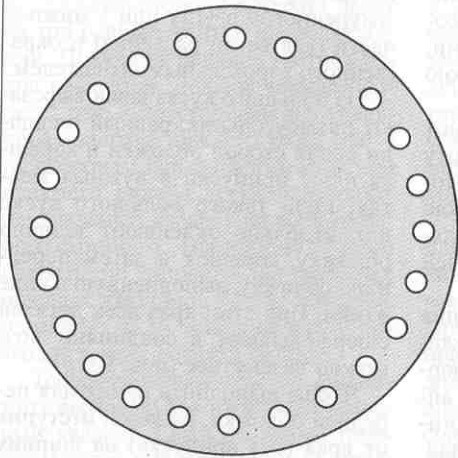
Различные варианты простых, но красивых кошельков можно выполнить из куса кожи или замши прямоугольной формы. Такие кошельки, если они сделаны из целого куска, имеют только два боковых шва. Кусок кожи подходящего размера складывают втрое; часть, лежащую

сверху, отгибают, остальные две соединяют по бокам (рис. 95). Основная кошелька готова. Если нет большого куска кожи, основу можно выполнить из трех частей или полностью собрать из кусочков. В последнем случае кошелек делают на подкладке, а крышку дублируют таким же наборным полотном из кожи.

Различный внешний вид кошельки приобретают за счет своих пропорций, оформления крышки, застежки. Красиво смотрится крышка из разноцветных кусочков, собран-

ных в орнамент или просто гармонично подобранных по цвету и форме. Соединяют их внахлест или встык, прострачивают швом «зигзаг». Сама крышка может быть срезанной наискось к одному из углов, сходящейся углом к центру, полукруглой и т.д. Другой способ оформления крышки – ажурный рисунок, сделанный пробойниками. Под такой рисунок нужно подвести кожаную подкладку контрастного цвета.

Один из главных элементов украшения кошелька – застежка. Самая простая – двойная прорезь в передней стенке. Крышка в этом случае сходится углом к центру и завершается клапаном в форме стрелки. Клапан продевают в верхнюю прорезь сверху вниз и выводят наружу через нижнюю снизу вверх. Стрелка может быть острой или скругленной (рис. 96, а).



Рис. 95



Рис. 96

Во втором варианте через две пары вертикальных прорезей продевается полоска в виде двусторонней стрелки. Под нее заправляют клапан крышки, которая может быть любой формы (рис. 96, б).

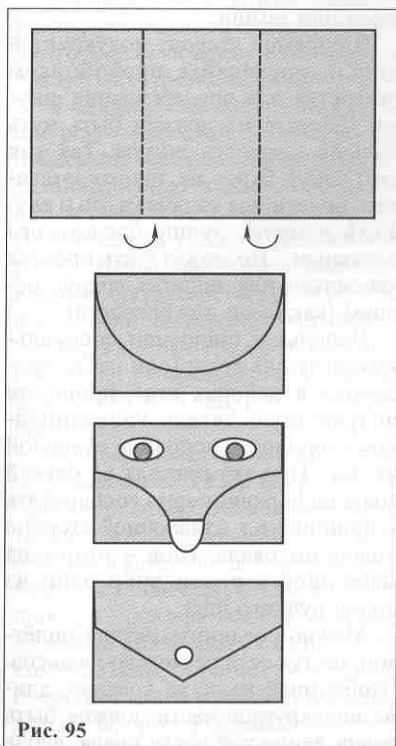
Закрепить крышку можно и завязками с кисточками на концах. В этом случае один шнурок прикрепляют к крышке (вшивая или вклеивая его между слоями крышки и дублирующего материала); второй приклеивают с изнаночной стороны к передней стороне кошелька, пришивая или проведя через прорезь в передней стенке.

Чтобы кошелек был с несколькими отделениями, длинный прямоугольный лоскут кожи складывают гармошкой нечетное число раз. Боковые стороны парных сгибов сострачивают. Сколько таких пар, столько и отделений в кошельке. Оставшийся непарный фрагмент полосы служит крышкой. Чтобы места сгибов отделений не расходились, можно укрепить их различными декоративными способами. Например, клапан крышки вырезают в форме длинного треугольника так, чтобы его можно было обернуть вокруг кошелька и вывести на лицевую сторону. Здесь он закрепляется с помощью кнопки или застежки-«липучки». В длинном клапане с изнаночной стороны делают прорези, в которые вставляется, например, проездной билет.

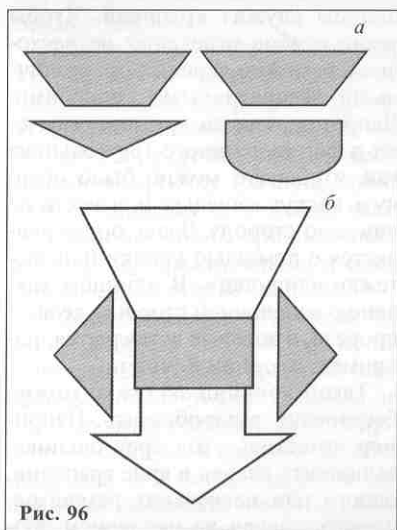
Такой принцип застежки можно бесконечно разнообразить. Например, сместить угол треугольника; выполнить клапан в виде трапеции, одного или нескольких ремешков; сделать клапан на последнем обо-

роте ажурным или украсить его тиснением.

Если крышку оставить небольшой, примерно на $\frac{1}{2} - \frac{2}{3}$ ширины изделия, то к задней стенке кошелька и на крышку можно пришить два ремня, которые словно огибают кошелек сверху и снизу и застегиваются на кнопку у нижней части крышки.

Из двух небольших лоскутов легко сделать модный кошелек на длинном ремешке. Овальную деталь лучше вырезать из плотной гладкой кожи средней толщины, а полукруглую – из мягкой тонкой кожи или замши.

По прямой стороне полукруглой детали проделайте пробойником отверстия для продевания шнура. Диаметр их должен быть чуть больше диаметра шнура. Так как этот шнур будет не только затягивать полотнище кошелька, но и служить ремнем, лучше сделать его плетеным. Это может быть простая «косичка» или оплетка вокруг основы (как было для браслета).

Используя шило или специальную иглу для кожи (они часто продаются в наборах игл), пришейте полукруглую деталь криволинейной стороной к половине овальной детали. При этом деталь из мягкой кожи надо равномерно сосбаривать и пришивать к изнаночной стороне половины овала. Шов – имитация машинной строчки либо один из видов ручного шва.

Можно соединить детали оплёткой, но тут есть несколько нюансов. Чтобы оплётка легла красиво, длина полукруглой части должна быть равна длине той части овала, вдоль

которой она будет пришита. Присбаривать в этом случае не требуется. Вырезав детали нужного размера, резиновым клеем соедините их края. Наметьте места будущих отверстий и сделайте их с помощью пробойника. Соедините детали любым видом оплётки. Прочистите в овальной детали по одному дополнительному отверстию с каждой стороны в местах присоединения углов мягкой полукруглой детали.

Соединив две основные детали, проденьте шнурок через отверстия так, чтобы концы ремешка вышли из овальной детали с задней стороны. Концы ремешка скрепите, замаскируйте место соединения, обмотав вокруг него треугольник кожи.

В качестве застежки используйте шнурок с узелками на концах. Его продевают через два отверстия, сделанных около доннышка полукруглой детали; концы выводят наружу, делают на них узелки в технике макраме. Чтобы застегнуть кошелек, шнурки продевают через отверстия в крышке и завязывают бантиком.

Открывая кошелек, откидывают крышку и ослабляют шнур. Закрывая, затягивают шнур и отпускают крышку.

Кошелек должен быть выдержан в едином стиле. Если, например, вы оформили отверстия для шнура металлическими блочками, то целесообразно в качестве застежки использовать металлическую кнопку. Ремешок для ношения кошелька на плече можно прикрепить к металлическим кольцам, а лицевую сторону половины овала (крышку) дополнительно оформить заклепками. Если детали скреплены оплёткой, оплета-

ем по краю и крышку. На ней можно выжечь или выполнить в технике тиснения (цветного или бесцветного) инициалы либо несложный рисунок. Можно просто приклеить один или несколько кусочков меха.

Крышку оформляем до того, как все части скрепляются вместе. Если кожа овальной детали недостаточно толстая, выкраиваем две детали и сшиваем их, сложив изнаночными сторонами внутрь. Дублировать можно только ту половину, которая будет служить крышкой. Дублирующую деталь приклеивают клеем «Момент» и прошивают или оплетают по краю. В зависимости от размера такой кошелек носят на плече или на шее, как кулон.

Детали второго кошелька соединяют оплёткой. Выполняется он из плотной кожи средней толщины и может быть любой формы – полукруглой, полуовальной, квадратной, прямоугольной.

Сначала надо построить выкройку. Нарисуйте заднюю стенку кошелька. К ней пририсуйте прямоугольник (равный по ширине кошельку) и треугольную или косую угольную крышку (равную задней стенке кошелька либо только части ее). Лицевая деталь, пририсованная ко второму прямоугольнику, идентична задней стенке кошелька.

Остается выполнить боковые стороны. Ширина их будет равна ширине задней стенки с крышкой плюс два расстояния от края кожаной детали до отверстий оплётки. Например, планируется сделать кошелек шириной в 2 см, а отверстия для оплётки сделать на расстоянии 0,5 см от края; значит, ширина дета-

ли: $2 \text{ см} + 0,5 \text{ см} + 0,5 \text{ см} = 3 \text{ см}$. А длина равна длине боковых сторон лицевой стенки кошелька. Если нет такого куска кожи, деталь можно составить из двух половин, сшитых кожаны́м шнуром встык.

Можно достаточно точно вымерить длину боковых сторон с помощью сантиметровой ленты. А можно, для большей уверенности, приклеить деталь боковых сторон к лицевой резиновым клеем, начиная от середины нижней стороны. Тогда лишнюю кожу, выступающую за верхние углы лицевой стороны, срежем. После склеивания деталей наметьте места будущих отверстий с помощью специальной линейки, пробейте их и оплетите шов.

Теперь боковую сторону приклейте к задней стенке с крышкой. Разметьте отверстия таким образом, чтобы они проходили по месту соединения деталей и периметру крышки на равном расстоянии. Пробейте отверстия и оплетите.

Прикрепите наплечный ремешок. Самый простой способ его крепления таков: по всей боковой детали сделать на равном расстоянии прорезы, через которые пропустить ремешок. Сделать их надо с таким расчетом, чтобы наружу оба конца выходили примерно на 1,5 см ниже верхних срезов боковых сто-

рон. Скрепить концы ремешка можно изнутри кошелька или, наоборот, декоративно отделать место крепления, дополнить кистями и т.п.

Еще один способ. В деталях боковых стенок делают несколько парных прорезей, параллельных длинным сторонам детали. Прорези должны располагаться только на боковых стенках, не заходя на дно. По числу пар прорезей вырезают прямоугольники, ширина которых равна ширине прорезей, а длина – удвоенному расстоянию между ними плюс 0,5 см. Концы деталей вставляют в прорези с лицевой стороны на изнаночную, склеивают, накладывая друг на друга на 0,5 см, и приклеивают к изнаночной стороне. На лицевой стороне остается петля, в которую потом будет продет ремешок. Верхняя петля должна находиться на расстоянии 1–2 см от верхнего края, нижняя – на таком же расстоянии от доньшка. Ремешок продевают через все петли (по 3–4 с каждой стороны) и скрепляют его концы (рис. 97).

Третий способ – прикрепить ремешок с помощью металлических колечек, как фляжку.

Интересные по форме кошечки-кулонны можно выполнить по выкройке, в основе которой лежит любой правильный многоугольник.



Рис. 97

Рассмотрим подготовку такой выкройки на примере шестиугольника.

Нарисуем шестиугольник – дно нашего кошелька. С каждой стороны пристроим по прямоугольнику или квадрату одинаковой величины – боковые стороны изделия. С каждой боковой стороны сделаем припуск на шов по 0,5 см. Со стороны квадрата, противоположной к основе, построим равносторонний треугольник, основанием которого и будет служить сторона квадрата. Вокруг каждого треугольника опишем окружность. Выкройка готова. Вырезаем ее по линиям припуска и дугам окружностей, выступающих за две наружные стороны треугольника. Отмечаем на выкройке наружную вершину треугольника (рис. 98).

Дно кошелька можно укрепить, приклеив изнутри картонку, обтянутую тонкой кожей. Боковые стороны сшиваем (швом внутрь), предварительно скрепив стороны резиновым клеем, или оплетаем. В последнем случае шов находится на лицевой стороне.

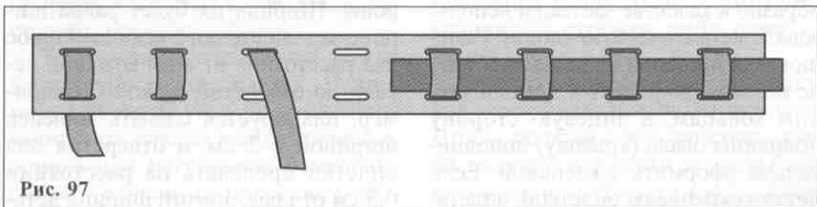
Наиболее оригинально в этом изделии оформление крышки. Участки окружностей по сторонам треугольников отгибают наружу и соединяют между собой. Теперь всё зависит от вашей фантазии. Можно прошить крышку по швам – сторонам треугольников, не пришивая один-два из них, тем самым оставив «окошечко», через которое можно положить в кошелек монеты или вынуть их оттуда. Полукруглые детали в этом случае будут смотреться выпуклыми ребрами на пирамидальной крышке. Мож-

но оплести детали по краю дуг – крышка станет похожа на объемный купол, больший по размеру, чем тулово кошелька. Можно пробить отверстия по краю стенок кошелька и продеть через них шнурок; завершить украшением – пышным цветком.

В зависимости от размера такое изделие служит кошельком, косметичкой, сумочкой с ремнем через плечо, кулоном.



Рис. 98

На основе описанной выкройки можно выполнить и шкатулку. Ради облегчения работы дадим рекомендации здесь же, хотя способам оформления шкатулок посвящена отдельная главка (9-я).

Вставку для стенок делают из картона, из кожи средней толщины, согнув по надразам полосу нужной высоты.

Из кожи выкраивают дно и боковые стороны изделия. Боковые стороны сшивают по швам, внутрь вставляют картон и загибают верхние края боковых сторон вовнутрь изделия, где приклеивают. Впрочем, можно обрезать боковые стороны вровень со вставкой. Крышку собирают из отдельных частей — треугольников, достроенных с двух сторон дугами; выступающие полуокруглые части склеивают. Благодаря жесткости кожи крышка будет держать форму и без основы. Такую незамысловатую шкатулку можно изготовить в качестве праздничной упаковки для небольшого сувенира.

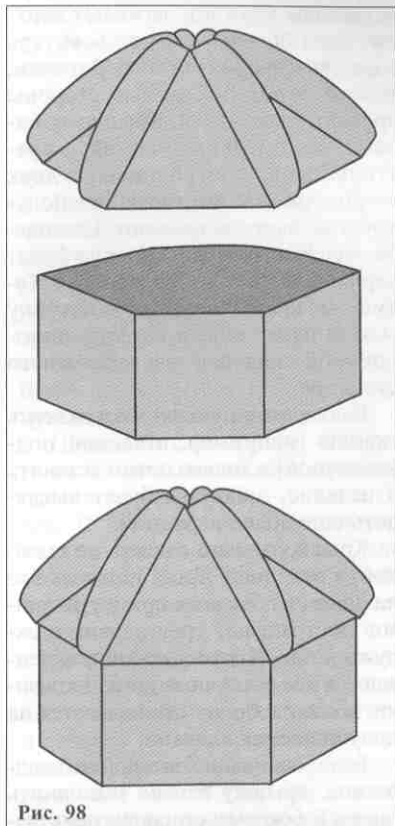
Если картонную вкладку оклеить тканью (например, атласной подкладочной) и только потом вставить в изделие, шкатулка будет выглядеть еще более нарядной.

Крышку можно сделать не съемной, а откидной. Тогда на выкройке на одном из боковых прямоугольников достраивают треугольник с округлостью. К этой детали приклеиваются все остальные детали крышки, и она свободно откидывается на получившемся клапане.

Если основание выкройки квадратное, крышку можно выполнить иначе. К боковым сторонам пристра-



Рис. 99

ивают по полуокружности (рис. 99). Когда боковые стороны соединены, крышка закрывается путем поочередного отгибания полуокружностей внутрь. Последнюю, четвертую деталь пропускают над третьей и под первой, тем самым закрывая шкатулку. Чтобы полуокружности легко отгибались, надо аккуратно надрезать их по линии соединения с боковой стороной, а с наружной стороны укрепить полоской тонкой кожи. Полоску можно сделать с фигурными краями или ажурной.

Ножны. Замечательным подарком для мужчин, увлекающихся охотой, послужат кожаные ножны для охотничьего ножа. Разберем несколько вариантов их изготовления.

Ножны для ношения на поясе делаются из толстой ременной кожи. Сначала на бумаге выполняют выкройку в натуральную величину: на лист плотной бумаги кладут нож и обводят его карандашом. Со стороны лезвия делают припуск в 1 см. Повторяют рисунок в зеркальном отражении с прямой сто-

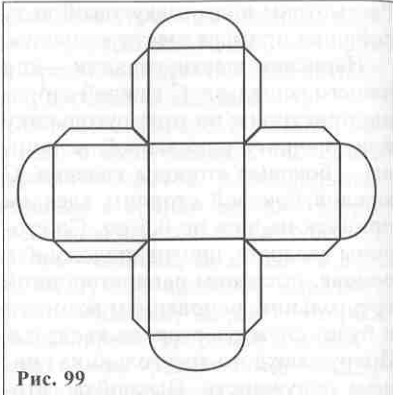
роны ножа. Деталь напоминает силуэт древесного листка. Длина ее от острого кончика до верхней границы (без учета припуска со стороны лезвия) равна длине лезвия ножа.

Основная деталь готова, можно вырезать ее и сделать примерку, прежде чем переводить на кожу. В дополнение к основной выкраивают деталь в форме припуска со стороны лезвия — изогнутую полоску. Ее наличие необходимо, иначе лезвие прорежет шов или оплетку, которыми будут скреплены стороны изделия.

Следующая деталь — полоска кожи такой длины, чтобы в сложенном виде она образовывала ремennую петлю: в нее будет продеваться ремень. В расчет длины должны входить также припуски, которые нужны для сшивания полосы с основной деталью ножен. Полученную полоску пришивают к одной из сторон основной детали ножен, при этом закрепляют ее так, чтобы один конец немного перекрывал другой. Выкраивают еще одну, более узкую полоску кожи. Она должна охватывать ручку ножа и иметь припуск на крепление застежки-кнопки. Вшивают эту деталь между слоями ременной петли, на расстоянии в 2–4 см от верхнего края основной детали. Все швы делаются по предварительно проколотым шилом отверстиям.

Вдоль одной из сторон основной детали наклеивают вставку, в торец которой будет упираться острое лезвие. Основную деталь перегибают пополам вдоль и склеивают. Ножны почти окончены.

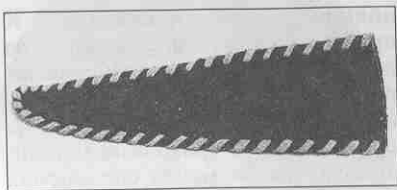

По склеенной стороне основной детали намечают линию шва. Шилом проделывают отверстия и прокладывают шов. Можно оформить его декоративной оплеткой. Для этого поверх шва или вместо него пробивают отверстия и оплетают край одним из видов оплетки.

Остается скрепить концы детали, придерживающей ручку. Сделать это лучше с помощью металлической клепки.

Такие ножны предназначены для ношения ножа на поясе. Если же вы хотите иметь ножны просто для удобного хранения и транспортировки ножа, сделайте их из кожи средней толщины. В верхней их части предусмотрите клапан, который будет заправляться под специальную полоску, закрывая ножны.

Начинаем с выкройки. Обведите на бумаге нож вместе с ручкой, сделав припуск в 0,5–1 см с боков. В верхней части пририсуйте клапан длиной примерно в $\frac{1}{3}$ длины ножен. Закруглите его, чтобы он легко продевался под ремешок застежки.

Деталь прорисовывают, придавая ей законченную форму, после чего выкраивают переднюю сторону ножен и деталь, дублирующую клапан. Для этого берут бумажную выкройку задней стороны ножен и разрезают ее по границе между ос-

новной деталью и клапаном. К прямоугольному срезу каждой из двух полученных деталей делают припуск в 1 см. Припуск на основной детали подгибают на изнанку, приклеивают и проколачивают молотком, чтобы место соединения было тоньше. Если кожа достаточно толстая, припуск и подгибку можно не делать.

В зависимости от того, имеет нож одностороннюю или двустороннюю заточку, вырежьте детали, повторяющие форму припуска боковых сторон. Наклейте полученные детали вдоль припусков с внутренней стороны основной детали. Отрежьте полоску кожи шириной в 1–2 см и длиной, равной ширине ножен плюс 0,5 см.

Сложите вместе все детали в следующем порядке. На основную деталь (заднюю сторонку, выкроенную вместе с клапаном) наклейте

резиновым клеем клапан лицевой стороной вверх. Наложите деталь передней сторонки ножен так, чтобы она находила сверху на дублирующую деталь клапана; закрепите ее местоположение клеем. Поверх лицевой детали наложите полоску-застежку. Ее края должны совпасть с краем основной детали, а сама она будет немного выступать над поверхностью.

По всему периметру ножен проделывают отверстия шилом или пробойником и сшивают (или оплетают) их одним общим швом.

Эти ножны не испытывают большой функциональной нагрузки, и украсить их можно тиснением, плетением, напоминающим меремку, орнаментально расположенными отверстиями. Украшают всю переднюю сторону или только клапан. Декоративную отделку выполняют до соединения деталей.

9

Шкатулки, подсвечники, сумки

Оригинальный и легко выполнимый подарок – оклеенная кожей шкатулка. Основой для нее может послужить шкатулка из дерева, из папье-маше и даже металлическая консервная банка со срезанным верхом. Готовые шкатулки продаются с крышками, а для консервной банки придется сделать крышку самим (такая банка без крышки – хорошая основа стаканчика для карандашей).

Начиная изготовление крышки, берем два кусочка оргалита и рисуем на нем два круга. Первый, малый круг равен внутренней окружности банки, второй – размеру крышки. Если основа овальной или иной формы, детали крышки повторяют эту форму по внутренней стороне основы и несколько больше – по предполагаемому размеру крышки. Детали выпиливают. Меньшую по торцевым сторонам зачищают наждачной бумагой. Верхний край торцевой стороны большой детали

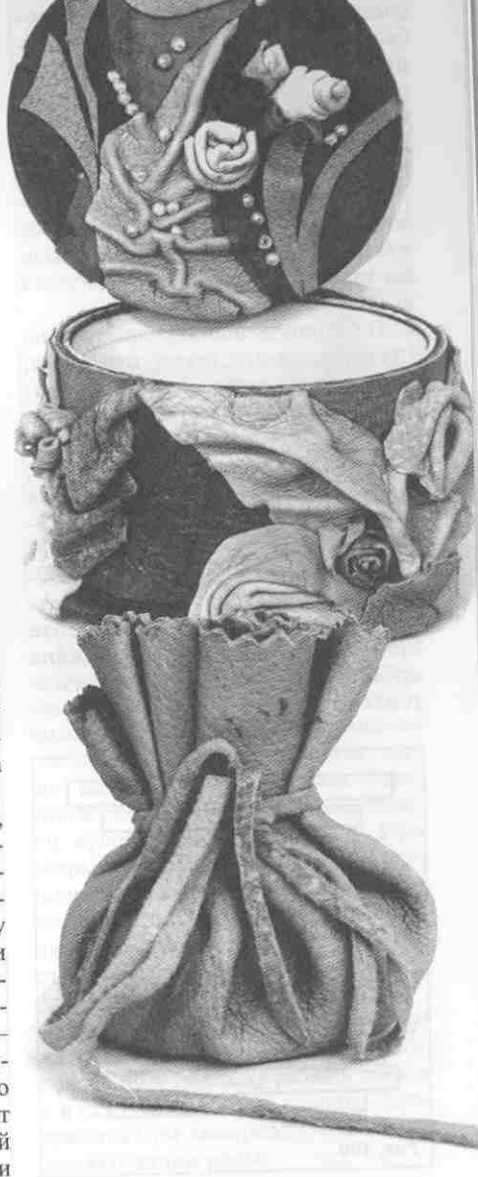

срезают наискось ножом так, чтобы она стала тоньше к краям и выпуклой в центре. Зачищают. Обе подготовленные детали склеивают между собой клеем ПВА. При этом центры их должны совпадать. Крышка готова (рис. 100).

Может случиться так, что не удалось подобрать основу для шкатулки той формы, которая соответствовала бы вашему замыслу. Тогда остается выполнить самим всю основу.

На емкость подходящей формы (пузырек из-под шампуня, крема, специально вырезанный брусок) слой за слоем туго наматывают полоску ватманской бумаги, проклеивая витки клеем ПВА – все, кроме первого, прилегающего к форме. Наматывают бумагу до достижения нужной толщины стенок. Когда полученная основа высохнет, ее снимают с формы, отпиливают кусок, равный высоте стенок шкатулки минус толщина оргалита, из которого будет изготовлено дно.



Рис. 100

Донышко выполняют так же, как крышку, только большую деталь делают по размеру внешней стороны стенок и не срезают края детали. Вклеивают донышко на место клеем ПВА и отшлифовывают наружные стенки, стачивая неровности.

Шкатулка с кленовыми листьями. Выполняют ее на основе из консервной банки. Поверхность банки заклеивают кусочками близкой по цвету кожи, подгоняя края встык, без наложения друг на друга. Композиционный центр и украшение – веточка клена с тремя листьями, вырезанными из серой кожи средней толщины. Трафаретом для них могут послужить настоящие листья клена. Прожилки на листьях выполняются с помощью выжигательного прибора. Выжиганием прорисована и сама веточка.

Шкатулка с веткой рябины. Это изделие отличается от предыдущего только оформлением. Ягоды рябины сделаны пробойником из лакированной кожи красного цвета и обработаны на раскаленной поверхности. Черенки и прожилки листочков, черенки ягод выполнены прибором для выжигания.

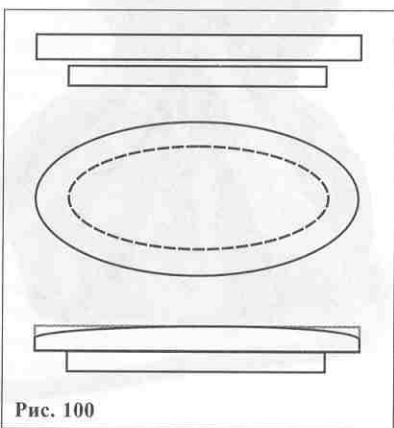
Шкатулка с цветами и листьями. Выполняется на деревянной основе и оформляется в технике рельефной аппликации. Основу заклеиваем кусками кожи в коричневой гамме темного и «среднего» цвета. Куски нет необходимости тщательно состыковывать, так как места соединений позже закрываются накладными деталями.

Из светло-коричневой кожи разных оттенков вырезают детали, напоминающие листья, и оформляют на них объемные складки-прожилки в технике «жмурки». Готовые детали наклеивают на основу.

Из кусочков кожи разных оттенков коричневого цвета, включая темные, изготавливают розы. Для этого кусок достаточно мягкой кожи смазывают с изнанки клеем, прихватывают его с лицевой стороны пинцетом за центр и с помощью второго пинцета закручивают вокруг центра складки, напоминающие лепестки розы. Готовые цветы размещают около листьев, следя за тем, чтобы их цвет не совпадал с цветом листьев и фона. Для маленьких цветков кожу сворачивают спиралью, подогнув один край, или используют срезы с нижних частей спиральных деталей.



Крышку оформляем группой из небольших цветков разного цвета, одним крупным листом и несколькими деталями, напоминающими стебли или маленькие листья. Декор располагаем на темном фоне, только с одной стороны наклеиваем кусок рыжеватого цвета. При закрытой крышке шкатулки он располагается как раз над листом того же цвета на боковой стороне изделия. Это композиционно и колористически связывает оформление боковой поверхности и крышки.

Законченность изделию придают желтые пластмассовые бусинки, наклеенные на стыке разных цветов и в складках листа на крышке. Контрастные по материалу, они напоминают капли росы.

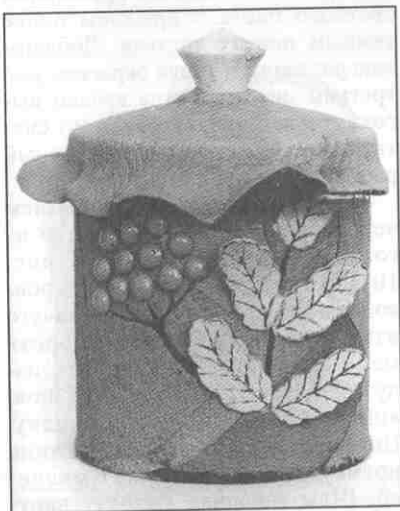

Подсвечники. Бутылки и флаконы различной формы нетрудно преобразить в оригинальные подсвечники. Основой может послужить и деревянная заготовка. А можно просто сделать украшение на свечу.

Простейший подсвечник в форме цветка изготавливается из шести больших лепестков и пяти маленьких. С изнаночной стороны отметьте осевую линию лепестка. Совместите ее с одним из краев лепестка. В полученной складке пробейте отверстие сразу через два слоя. То же сделайте на второй половине лепестка. Прodelайте эту операцию со всеми деталями, большими и маленькими. Единственное условие: отверстия должны располагаться на одинаковом расстоянии от основания деталей, независимо от их размера.

Поочередно нанижите на резинку лепестки большого и малого размера. Стяните резинку и сшейте ее концы. Надев такой подсвечник на основание любой свечи, даже обычной хозяйственной, вы не только придадите ей устойчивость, но и украсите ее.

Лепестки выкраивают из одноцветной кожи либо чередуют цвета. Решение зависит от того, для какого праздника предназначен подсвечник. Для новогоднего стола можно сделать его из красной кожи – и он будет напоминать цветы пуанцетии, новогоднего символа Европы. Для любого веселого праздника подойдет подсвечник с большими лепестками одного яркого цвета и малыми – другого. Для детского праздника можно сделать цветик-семицветик.

Чтобы обновить надоевшую сумку, достаточно несколько изменить ее внешний вид. Добавьте модные детали или просто традиционный для кожи декор. В качестве примера предлагаем два варианта «омолаживания» сумок.

На клапане крышки желтой сумки сделаем горизонтальные прорези, из которых выполним мережку. В качестве переплетающего ремешка в мережке используем узкую меховую полосу. При желании такое оформление можно сделать на передней стороне сумки, в углах и т.д.

Белая сумка от времени утрачивает блеск и белизну, особенно передняя ее часть. Окрасим ее с помощью живых растений и аэрозольных красителей. Веточки растений (желательно плоские – папоротник, туя) или листья красиво размещаем на поверхности, предварительно окрасив все изделие красителем светлого цвета. Сбрызнем более темным по верх листьев. Добавим еще растений и снова окрасим, уже третьим цветом. Когда краски высохнут и веточки, листья будут сняты, на сумке останется интересный растительный орнамент.

Небольшую сумочку с ремнем через плечо можно выкроить из голенища старого сапога (рис. 101). В сапоге с красивой шнуровкой вам не придется почти ничего изменять. Достаточно выпороть мех (если он есть), прошить изнутри или оплести нижний шов, шить простейшую подкладку. Подкладка выполняется в виде прямоугольного мешочка с молнией. Швы мешочка выходят нару-

Закрепив полоски в одном направлении, переплетают их, как при штопке, в шахматном порядке (рис. 102). Чтобы плетение было ровным, на изнаночной стороне полос первого слоя шариковой ручкой чертят линии направления полос второго слоя. Каждую новую полоску второго слоя проплетают так, чтобы она плотно, без зазоров, проходила между прежде натянутыми полосами. Концы прикрепляют теми же кнопками, что и концы полос предыдущего направления. Для этого кнопку вынимают и прокалывают ею уже два слоя кожи.

Когда полотнище сплетено, концы полос склеивают резиновым клеем; если кожа тонкая, дублируют его флизелином или тканью, наклеенной на всю поверхность резиновым клеем. Из подкладочной ткани (можно взять непромокаемую) вырезают деталь подкладки, равную детали основного полотна плюс по 2 см на припуски с каждой стороны. Плетеную деталь и подкладку склеивают изнаночными сторонами по контуру резиновым клеем.

Детали дна (прямоугольник с закругленными концами), верха и крепления ручек выкраивают из цельных кусков кожи; все детали имеют припуски на шов в 1–2 см.



Рис. 102

Вырезают деталь дна с припусками из подкладочной ткани и такую же из тонкого картона, но уже без припусков. На кожаную деталь дна с изнаночной стороны наклеивают картонку, а сверху – деталь из подкладочной ткани, изнаночной стороной к картону.

Края деталей для крепления ручек подворачивают на 1 см, смазывают клеем и прострачивают на ширину в 0,5 см. Детали верхней полосы также подгибают по длинным сторонам и подклеивают, после чего их складывают изнанками, середины (где нет подгиба) склеивают, вкладывают сложенные вдвое детали для крепления ручек и прострачивают по краю с вложенными деталями. Вставляя детали, необходимо учитывать, что шов полосы верха будет на середине задней стороны сумки. Между противоположными подвернутыми краями полосы вставляют основную деталь сум-

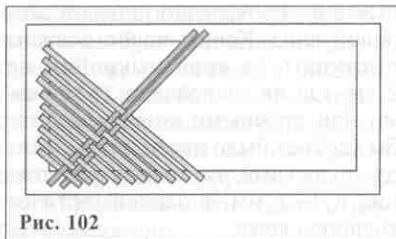

Рис. 103

ки, закрепляют резиновым клеем и прострачивают (рис. 103).

Затем прострачивают задний шов. Срезают выступающие уголки плетения, складывают деталь изнаночной стороной внутрь и сшивают на расстоянии 0,5–0,8 см от края. Выворачивают изделие. Снова прострачивают – так, чтобы весь предыдущий шов был спрятан внутри (бельевой шов).

Если ваша машинка не справляется с большой толщиной кожи, оформите шов шнуровкой. Для этого по сторонам основной детали вместе с верхней полосой приклейте по две полоски кожи шириной 2–3 см и отстрочите их по краю на расстоянии 0,3–0,5 см. Еще лучше, если край будет обернут сложенной вдвое полосой, место сгиба которой скроет края плетения основной детали. На полосках размечают места отверстий, пробивают их пробойником или оформляют отверстия металлическими деталями. С изнаночной стороны пристрачивают с каждой стороны вдоль всего шва кожаную полосу лицевой стороной наружу. Эта полоса будет видна под шнуровкой. Скрепляют шов шнуровкой, используя простой кожаный ремешок или специально сплетенный. Можно выполнить круглый шнур из полоски кожи, свернутой по всей длине рулетиком. Чтобы шнур был ровным, будущий его наружный край шерфовывают.

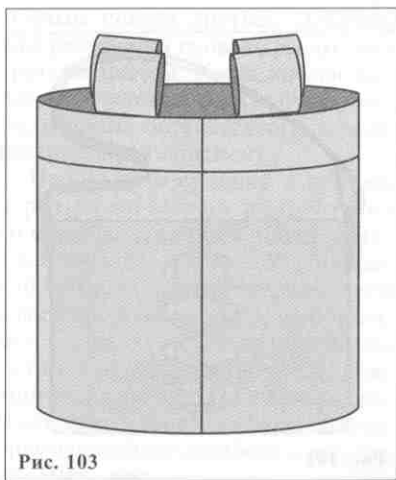
Теперь вшиваем дно. Бельевой шов располагается посередине задней стороны сумки, а если шов оформлен шнуровкой, то его делаем украшением лицевой стороны изделия

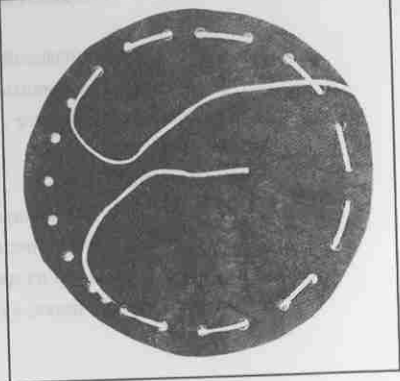

и располагаем посередине стороны или ближе к одному из боков. Основную деталь выворачиваем изнанкой наружу, вставляем дно, приклеиваем по всему периметру резиновым клеем (при этом подворачиваем край подкладочной ткани) и прошиваем. Излишки кожи в шве срезаем.

Рекомендации, представленные в нашей книге, позволяют начинающему мастеру не только создать какое-либо конкретное изделие, но и освоить основные приемы работы с кожей, что дает возможность самостоятельно сконструировать изделие исходя из имеющихся материалов. Доступность материала, простота инструментов, многообразие приемов обработки позволяют сделать изготовление кожаных изделий интересным и популярным хобби.

Опытные мастера, руководители кружков найдут в книге немало интересных новых идей. Пусть творческая работа с кожей доставит вам немало приятных минут!

ОГЛАВЛЕНИЕ

1. История кожаных изделий	5
2. Материалы и инструменты. Обработка кожи	8
3. Подарок лучшей подруге	16
4. Кожа + камень	53
5. Панно для вашего дома	61
6. Кожа на столе? Оригинально!	73
7. Неувядающие цветы. Бонсай	90
8. Еще несколько панно из цветов. Подарки	109
9. Шкатулки, подсвечники, сумки	129

Марина Олеговна Синеглазова
ТЫСЯЧА МЕЛОЧЕЙ ИЗ КОЖИ

Информационно-издательский дом
«Профиздат»
Генеральный директор *В.Н. Соловьев*

Ответственные за выпуск
М.Н. Заячковский, А.А. Польщикова

Редактор *Л.А. Белова*
Художественный редактор *А.Б. Николаевский*
Технический редактор *Н.Д. Коробова*
Корректоры *Г.Н. Рынькова, А.Ю. Андреева, В.С. Фадеева*
Компьютерная верстка *Н.А. Сафроненко*

ЛР № 030269 от 14.04.97. Подписано в печать 30.07.2002. Формат 70×100^{1/16}.
Бумага офсетная. Гарнитура Таймс. Печать офсетная. Усл.печ. л. 10,96.
Уч.-изд. л. 10,48. Тираж 5 000 экз. Заказ № 1529.

101000, Москва, ул. Мясницкая, д. 13, стр. 18
Тел. 924-57-40; факс 975-23-29
Отдел реализации 924-82-25
E-mail: profizdat@profizdat.ru

Отпечатано с готовых диапозитивов
в ГУП «Марийский полиграфическо-издательский комбинат»
424000, г. Йошкар-Ола, ул. Комсомольская, д. 112

Марина Синеглазова – искуснейшая мастерица, умеющая сотворить из обыкновенного куска кожи (даже старой, потрепанной) прелестное декоративное изделие, новую сумочку, ожерелье и пр. Благодаря ее советам, инструкциям вы научитесь украшать квартиру цветами, вазами, настенными панно... – и только специалист догадается, что все это из кожи либо с применением кожи.



ПРОФИЗДАТ

