

T4(2)
A874

АРХЕОЛОГИЯ ПЕРМСКОГО КРАЯ

А.М. Белавин
Н.Б. Крыласова

ОГУРДИНСКИЙ МОГИЛЬНИК



АРХЕОЛОГИЯ ПЕРМСКОГО КРАЯ

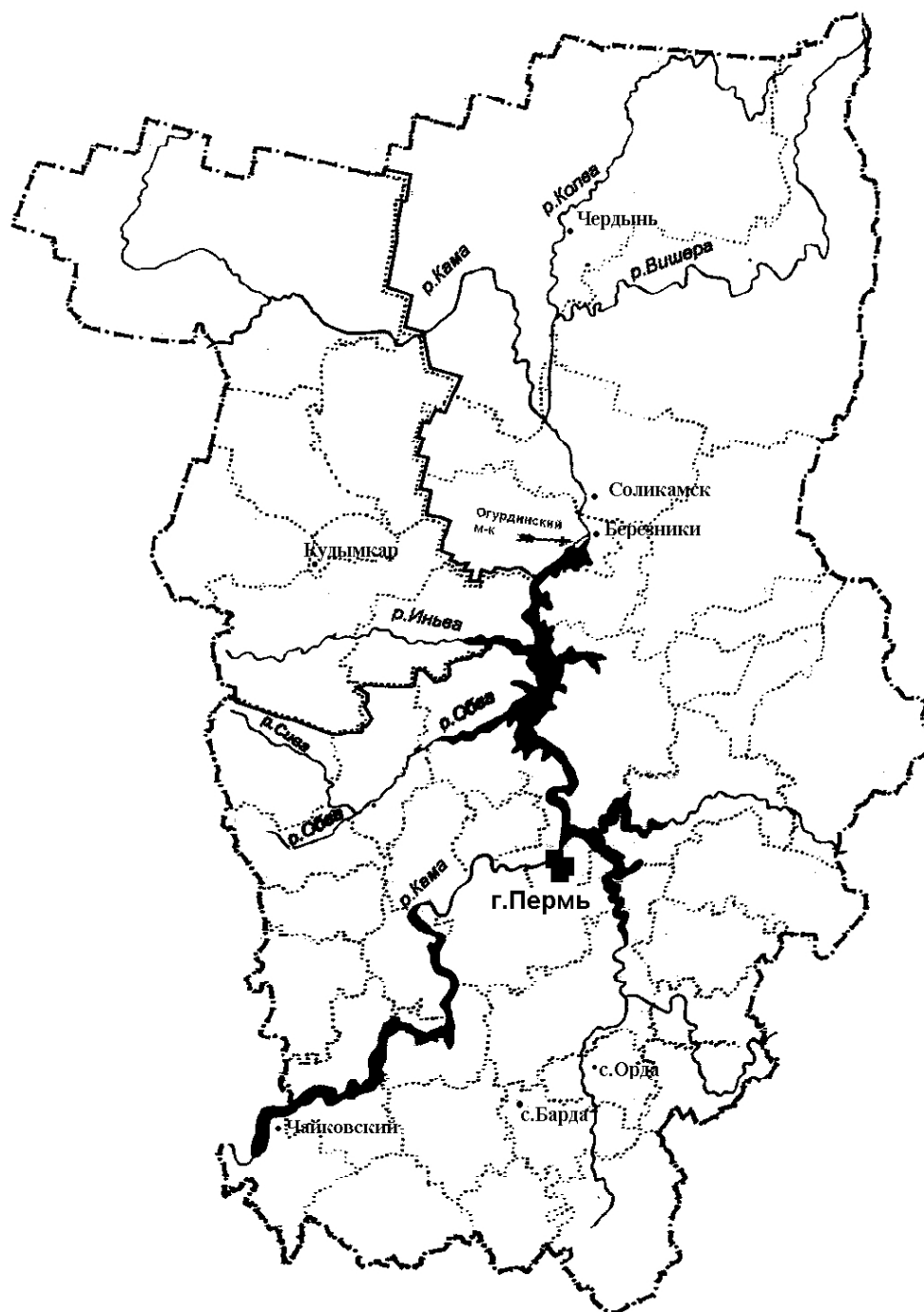

СВОД
археологических источников
выпуск II

РОССИЙСКАЯ АКАДЕМИЯ НАУК
Уральское отделение
Учреждение Российской академии наук
ИНСТИТУТ ИСТОРИИ И АРХЕОЛОГИИ

ПЕРМСКИЙ ФИЛИАЛ



АРХЕОЛОГИЯ ПЕРМСКОГО КРАЯ

С В О Д
археологических источников
Выпуск II

Пермь 2012

Министерство образования и науки РФ
Федеральное государственное бюджетное образовательное учреждение
высшего профессионального образования
**ПЕРМСКИЙ ГОСУДАРСТВЕННЫЙ ПЕДАГОГИЧЕСКИЙ
УНИВЕРСИТЕТ**

МУЗЕЙ АРХЕОЛОГИИ И ЭТНОГРАФИИ ПЕРМСКОГО ПРЕДУРАЛЬЯ



А.М. Белавин, Н.Б. Крыласова

ОГУРДИНСКИЙ МОГИЛЬНИК

Пермь 2012

УДК 902
ББК Т4(2РОС36-4ПЕР)
Б 43

Рецензенты:

*доктор исторических наук, профессор М.Г. Иванова;
кандидат исторических наук В.Д. Викторова*

Б 43 **БЕЛАВИН А.М., КРЫЛАСОВА Н.Б.**
ОГУРДИНСКИЙ МОГИЛЬНИК : Монография/ Перм.
гос. пед. ун-т.–Пермь, 2012.– 259с.: ил. 80 + Прил. (15 с.),
табл.–Библиогр. с. 239-250.

В монографии впервые полностью публикуются материалы многолетних раскопок средневекового могильника у д.Огурдино Усольского района Пермского края. В издании обобщаются результаты полевых исследований, систематизируется материальная культура, определяется социально-экономическая и культурно-историческая роль указанного памятника.

Книга адресована специалистам-археологам, студентам исторических факультетов, учителям, искусствоведам.

Ил. 80, табл. 11, библиогр. 194 назв.

**Рекомендовано к печати Ученым советом Института истории и археологии
УрО РАН**



УДК 902
ББК Т4(2РОС36-4ПЕР)

Издание осуществляется в соответствии с проектом 029-Ф Программы стратегического развития ПГПУ

ISBN -978-5-85218-523-5

© Белавин А.М., Крыласова Н.Б., текст, иллюстрации, оформление и макет, 2012.
© ФГБОУ ВПО “Пермский государственный педагогический университет”, 2012.
© Пермский филиал Института истории и археологии УрО РАН, 2012.

Уважаемые читатели!

Вашему вниманию предлагается очередной том Свода археологических источников по археологии Пермского края. Огурдинский могильник, расположенный в одном из красивейших мест Прикамья – в заповедном сосновом бору на Орлинском острове, был в центре нашего внимания на протяжении многих лет. Это место привлекало нас не только интересными материалами, здесь царил и царит совершенно особая аура очарования: золотистые стволы мачтовых сосен, уходящие в синее небо, желтый песок широких камских пляжей, могучая Кама – голубая в добрую погоду и свинцово-серая в дождь. По своему виду место это весьма напоминает знаменитую прибалтийскую Палангу. Здесь мы всегда ощущали почти домашний уют. Белые ягельные мишаники, перемежающиеся с кустиками земляники, костяники и брусники, отсутствие луж даже в сильный дождь – вода почти мгновенно впитывалась в песок, лечебные сосновые фитонциды, разгоняющие комаров, очаровательная круглая поляна, на которой стояли палатки. Здесь имелось некое подобие волейбольной площадки, а в центре поляны памятником советской индустриализации стояла законсервированная водокачка над скважиной с целебной минеральной водой типа знаменитой усть-качкинской.

Недаром в этом месте еще в 1950-х годах было намечено строительство крупного курорта, по образцу уже строящейся Усть-Качки. Но Партия и Правительство сочли, что для Пермской области достаточно одного курорта, и строительство корпусов было заморожено. Остатки фундаментов и частично построенных первых этажей этого курорта по сию пору скрываются в сосновом бору. Остановленное строительство фактически спасло не известный тогда археологам могильник от уничтожения и позволило сберечь для науки знаменитую Огурдинскую мезолитическую стоянку, которую заняли бы под пляжи санатория. Однако отказавшись от строительства курорта, власти устроили в окрестностях стоянки и могильника несколько домов отдыха, которые тихо умерли к середине 1990-х годов, от некоторых из них в сосновом бору остались мощная гипсовая фигура А.М. Горького и скульптуры типа "Счастливое материнство", "Девушка с веслом" – на коленях у Горького любили фотографироваться наши студенты и школьники.

Благодаря многолетнему труду нашей экспедиции Огурдинский могильник был изучен почти полностью, и сейчас это один из наиболее хорошо исследованных средневековых могильников Пермского Предуралья.

27 января 2012 г.

А.Белавин, Н. Крыласова

МЕСТОРАСПОЛОЖЕНИЕ И ИСТОРИЯ ИЗУЧЕНИЯ ОГУРДИНСКОГО МОГИЛЬНИКА

Среди археологических памятников Усольского района особое место занимает средневековый Огурдинский могильник, имеющий столько особенных характерных черт, что по праву может считаться уникальным для Прикамья.

Огурдинский могильник расположен на правом берегу Камского водохранилища между пос. Орел и д. Огурдино Усольского района Пермского края. Могильник находится на Орлинском острове Камского водохранилища, ограниченным с востока Камским водохранилищем (затопленное русло р. Камы), а с северо-запада – старичным образованием Черное озеро (ныне – залив Камского водохранилища). Площадка могильника занимает территорию южной окраины известной мезолитической стоянки Огурдино, примерно в 350 м к югу–юго-западу от спортивного лагеря.

Площадка могильника находится на высокой береговой террасе на дюнных возвышенностях и в междюнных впадинах. Вся терраса сильно залесена – произрастающий здесь сосновый бор входит в зону отдыха детского спортивного лагеря и существовавшего прежде Дома отдыха, вырубка деревьев здесь запрещена, так как *заповедный сосновый Огурдинский бор* является памятником природы (историко-природным комплексом) регионального значения, образованным решением Пермоблисполкома от 12.07.1965 г. № 399. Рельеф в районе Огурдинского бора равнинный, с абсолютными высотами 100-120 м. Преобладают 150-180-летние сосновые леса, зеленомошники и беломошники с отдельными участками сфагновых болот. Территория представлена третьей надпойменной эрозионно-аккумулятивной песчаной террасой реки Кама. Поверхность террасы относительно ровная, слегка наклонная к реке.

Могильник располагается в глубине (65-70 м от берега Камского водохранилища) террасы правого берега р. Камы, сложенной в основании мощными гравийными отложениями. Поверхность террасы осложнена дюнообразными всхолмлениями эолового происхождения (рис.1). Отложения террасы представлены кварцевыми и кварцево-полевошпатовыми песками разной зернистости. Большая часть дюн ориентирована параллельно Каме, но есть и расположенные наискось, некоторые дюны пересекаются между собой, в результате чего на поверхности террасы фиксируется множество междюнных впадин самой разнообразной величины и конфигурации. Ситуация осложняется еще и многочисленными углублениями, которые, как показали результаты раскопок, связаны с углежогными ямами нового времени (в раскоп попали две такие ямы). Очевидно, здесь находился участок, где выжигали древесный уголь для обеспечения производства солеварен и кузниц Усоля и Дедюхина.

Н.В. Соболева (Кулябина), исследовавшая Огурдинский могильник в 1993 г., отметила его необычную топографию [Соболева, 1994а, с.18]. Как правило, средневековые могильники Пермского Предуралья располагаются на высоких береговых террасах, в непосредственной близости от реки, часто – на обрывистом берегу высотой до 30 метров. Нередко площадки

могильников располагаются на мысах либо выступах террасы, как правило, площадка на мысу ограничена оврагами или реками с одной или двух сторон [Бочаров, 2000, с.35]. Огурдинский могильник, напротив, находится в глубине территории на достаточном удалении как от края береговой террасы, так и от уреза воды. Но, в то же время, все средневековые могильники Прикамья тяготеют к водоемам, чаще всего к берегам рек, и Огурдинский могильник в данном случае не является исключением. Связь погребальных ритуалов с водой прослеживается в Прикамье с эпохи раннего железа и фиксируется по этнографическим материалам вплоть до XIX в. [Бочаров, 2000, с.36].

Первоначально Н.В. Соболева считала, что могильник занимает междюнную впадину [Соболева, 1994а, с.18], а по нашим наблюдениям — склон дюны, однако последующие раскопки показали, что территория могильника значительно шире, чем это представлялось прежде, и занимает несколько дюн и междюнных впадин. Многолетние исследования показали, что во впадинах наблюдается наибольшая концентрация погребений, а на вершинах дюн погребения расположены разреженно и, как правило, безынвентарные.

Таким образом, могильник располагается на склонах дюнообразных всхолмлений, обращенных к Каме, спускаясь в междюнные впадины. И хотя топография могильника несколько необычна, по существу, она мало чем отличается от типичной для Прикамских средневековых могильников, которые обычно находятся на мысах коренного берега или на склонах пологих холмов, обращенных к реке.

Раскопы закладывались, по возможности, на небольших лесных полянках и в просветах между деревьями. На полянках произрастали лесные травы с относительно слабой корневой системой. Мощность дернового слоя здесь составляла 0,03-0,07 м. Под деревьями произрастали разнообразные мхи, в частности, характерный для северных прикамских боров ягель. Здесь дерновый слой почти отсутствовал. Ниже располагался слой светло-серого очень рыхлого лесного подзола мощностью 0,1-0,2 м, под ним — материковый белесовато-желтый рассыпчатый песок.

Огурдинский могильник, в отличие от Рождественского археологического комплекса и многих других средневековых памятников Пермского Предуралья, не имеет многовековой истории изучения. *Он открыт совсем недавно — в конце XX века.* Поскольку территория, где расположен могильник, является одним из излюбленных мест отдыха жителей г. Березники, она сильно замусорена и изрыта туристами. Поэтому на небольшие мелкие ямки, фиксировавшиеся в некоторых междюнных впадинах, раньше никто не обращал внимания. В процессе раскопок было установлено, что некоторые из ямок-западин находятся над погребениями, но далеко не над всеми — большая часть погребений никак не обозначается на поверхности.

Могильник расположен на территории известной мезолитической стоянки Огурдино. Весной 1993 г. Орлинское лесничество производило здесь очередную пропашку противопожарных траншей. *А.В. Волокитин*, сотрудник КНЦ УрО РАН, который принимал участие в раскопках Огурдинской стоянки, осуществлявшихся КАЭ ПГУ под руководством А.Ф. Мельничука, провел осмотр свежих противопожарных канавок. При этом были найдены средневековые украшения (бубенчик, бусы), которые позволили предполо-

жить наличие здесь могильника. В том же году КАЭ ПГУ им. А.М.Горького под руководством *Н.В. Соболевой (Кулябиной)* были произведены раскопки, которые подтвердили существование могильника.

В 1994, 2000, 2001, 2002 гг. раскопки могильника проводились КАЭ ПГПУ под руководством *Н.Б. Крыласовой*, в 1995 г. — под руководством *А.М. Белавина*. Всего за эти годы на могильнике было вскрыто 2432 кв. м, изучено 276 погребений. Таким образом, Огурдинский могильник является одним из самых изученных в Прикамье.

Материалы, полученные при раскопках Огурдинского могильника, неоднократно привлекались в качестве источника при написании выпускных квалификационных работ (напр.: Герасимова Н.В. Погребально-поминальный обряд Огурдинского могильника: рукопись. — Пермь: ПГПУ, 2005. — 100 с.), кандидатских (Крыласова Н.Б. Костюм средневекового населения Пермского Предуралья (VII-XI вв.): рукопись. — Уфа: УНЦ РАН, 2000; Подосенова Ю.А. Височные украшения населения Пермского Предуралья в эпоху средневековья: рукопись. — Казань, 2009), докторских диссертаций (Белавин А.М. Экономические и этнокультурные связи средневекового Предуралья: рукопись. — СПб., 2000; Крыласова Н.Б. Материальная культура и быт средневекового населения Пермского Предуралья: рукопись. — СПб., 2007), научных и научно-популярных статей и монографий [Соболева, 1994; Абдулова, 2001; Белавин А.М., 1996а, 2000; Крыласова, 1995а, 1995б, 1996, 2001, 2001а, 2007, 2009; Федорова, 2003; Белавин, Крыласова, 2008а; Белавин, Иванов, Крыласова, 2009; Подюков, Белавин, Крыласова, Хоробрых, Антипов, 2004].

В раскопках могильника принимали участие многочисленные студенты исторического факультета *Пермского государственного педагогического университета*, студенты *Пермского государственного университета им. А.М. Горького* (ныне Пермский государственный научно-исследовательский университет) — первокурсники-практиканты и студенты старших курсов, специализирующиеся на археологии, студенты-прикладники и архитекторы *Уральского филиала Российской академии живописи, ваяния и зодчества*, школьники — учащиеся "*Школы юных археологов*" *Научного общества учащихся* Пермского Дворца пионеров и школьников (ныне Пермский городской Дворец творчества юных). Неоднократно приезжали на раскопки члены *кружка археологии Березниковского Дворца пионеров* под руководством С.В. Скорняковой. В роли руководителей раскопов выступали выпускники истфака ПГПУ, многие из которых связали свою последующую жизнь с археологией: И.В. Бочаров (ныне канд. ист. наук), Е.О. Бочарова (Святова), А.В. Рубцов, А.В. Данич, С.И. Абдулова, С.Л. Островский, Ю.А. Подосенова (ныне канд. ист. наук), Т.П. Вострикова, С.Б. Муленкова, К.В. Завалин, И. Сатликов, Г. Саранча (ныне канд. ист. наук). На протяжении ряда лет в раскопках могильника участвовал А.В. Старков (главный археолог Свердловской области), в 1994 г. он привозил с собой группу студентов *Нижне-Тагильской государственной социально-педагогической академии*. В 1995 г. участником экспедиции был известный астраханский археолог и бард Д.В. Васильев (канд. ист. наук), который снял инструментальный топографический план памятника. Бессменным завхозом экспедиции являлся М.В. Халачов, два года его помощником был выпускник истфака ПГПУ С. Лихачев. В течение двух полевых сезонов в качестве

руководителя практики на раскопки выезжала методист деканата истфака ПГПУ О.В. Полякова. Сложно перечислить всех, кто приложил свои усилия к изучению Огурдинского могильника. *Всем им – огромная благодарность за старание и тщательность при разборке погребений, за их веселую компанию и неистребимый оптимизм.*

ОСОБЕННОСТИ ПОГРЕБАЛЬНОГО ОБРЯДА

Погребения, над которыми в ряде случаев визуально прослеживались западины, располагались не очень строгими рядами, вытянутыми почти четко по направлению С-Ю вдоль берега р. Кама (рис.2). По наблюдениям И.В. Бочарова, на большей части могильников Пермского Предуралья ряды погребений располагаются именно параллельно берегу реки [Бочаров, 2000, с.27]. Всего на вскрытой части могильника выделяется около двух десятков рядов. На пике дюн погребения в рядах довольно разрежены и, как правило, безынвентарные, а в междюнных впадинах расположены очень тесно, и инвентарь их довольно богат. Инвентарные погребения составляют 47,1% от всех изученных погребений.

Фиксация могильных ям была различной и производилась на разной глубине – от поверхности до -0,57 м. В ряде случаев, особенно в наиболее глубоких ямах, заполнение в верхней части было темным, насыщенным органическими остатками, и такие погребения фиксировались в виде четкого темного пятна. В других случаях заполнение могильных ям имело светло-серую окраску, и очертания таких погребений прослеживались с трудом. В одном случае на участке Е'/28 на глубине -0,12 м от поверхности было обнаружено аморфное пятно светлого речного песка с мелкой галькой, которое, на наш взгляд, являлось дном наземного погребения, так как в этом месте на глубине от -0,03 до -0,1 м было обнаружено большое количество находок (поясные накладки, спиралевидные пронизки, бубенчик, пронизка-уточка, плоская круглая привеска, синие стеклянные бусины, лошадиные зубы), составляющих единый комплекс и входящих, вероятнее всего, в состав погребального инвентаря данного погребения.

Ориентированы погребения были преимущественно перпендикулярно реке: строго по направлению З-В (50,7%), с небольшими отклонениями к З-СЗ – В-ЮВ (16,6%) или к В-СВ – З-ЮЗ (17%), по направлению СЗ-ЮВ (19,8%). Параллельно реке по направлению С-Ю было ориентировано 3,9% погребений (рис.2).

Антропологический материал на Огурдинском могильнике сохраняется очень плохо. Это особенность, характерная в целом для могильников конца X – начала XI вв. Пермского Предуралья. Всего человеческие кости разной степени сохранности встречены в 46 погребениях (16,6% от общего количества изученных). В 26 погребениях удалось проследить ориентировку захороненного (табл. 3). Большинство погребенных (80,7%) было уложено головой к реке: четко на восток (50%), В-СВ (3,8%), СВ (7,6%), ЮВ (11,5%), В-ЮВ (7,6%). В 19,3% случаев отмечалась противоположная ориентировка – ногами к реке: СЗ (3,8%), З-СЗ (7,6%), З-ЮЗ (7,6%). Такая ситуация является несколько необычной. В целом для средневековых захоронений Пермского Предуралья до XI в. наиболее типичной является ориентировка ногами к реке, а на Огурдинском могильнике прослеживается преобладание противоположной ориентировки. "Речные захоронения" отражают горизонтальную модель мира с размещением "мира мертвых" в

низовьях рек [Кулемзин, 1990, с.92]. С этими представлениями связана частая ориентировка покойных ногами к реке или вниз по реке [Пелих, 1972, с.61, 66, 69-72]. У восточных хантов отмечена и ориентировка головой к реке, в противопоставлении с миром живых, так как на Югане в домах, стоявших выходом к реке, люди спали головами в противоположную от выхода сторону [Очерки культурогенеза..., 1994, с.417].

В погребениях, вытянутых по линии С-Ю, зафиксировать ориентировку захороненных не удалось. Анализ погребальной обрядности средневековых могильников Пермского Предуралья показывает, что постепенно широтная ориентировка сменяется меридиональной [Бочаров, 2000, с.42]. На поздних могильниках XII-XV вв., вероятнее всего, связанных уже преимущественно с финским этносом, абсолютно господствует ориентировка по линии С-Ю, головой на север.

На Огурдинском могильнике преобладали *овальные могильные ямы* с более или менее закругленными углами (71,3%) (табл. 1). Реже представлены подпрямоугольные могильные ямы (26%). 2,7% могильных ям имело трапециевидную или грушевидную форму. В большинстве случаев ямы имели *вертикальные стенки* (62,3%) и *ровное плоское дно* (78%). Но встречались также погребения со слегка наклонными стенками или с корытообразным дном. Иногда на дне могильных ям выявлялись столбовые ямки или углубления неопределенного назначения. Всего выявлено 34 погребения с ямками на дне (12,3%). Ямки имеют различную форму: округлую (26,6% от погребений с ямами), овальную (36,6%), подпрямоугольную (26,6%), подквадратную (10%), подтреугольную (3,3%), серповидную (3,3%). Располагались они обычно в одной половине могильной ямы (56,6%), реже в углу (20%), в центре (16,6%), у стенки (6,6%).

В 28% погребений вдоль стенок прослеживались *ступеньки* (табл. 2): у одной короткой стенки (14%, рис.42), у двух коротких – (3,6%), у одной длинной – (2,8%), у двух длинных – (1%, рис.24), у одной короткой и одной длинной – (4,3%; рис.4, 11), у одной длинной и двух коротких – (2,5%), у одной короткой и двух длинных – (0,3%, рис.13, 45), у всех стенок (2,5%). Кроме этого иногда в целом ровное дно имело уклон к одной из стенок могильной ямы (чаще всего к одной из коротких стенок).

У 6,5% могильных ям сбоку наблюдался *выступ-"карман"* (табл. 1; рис.27, 31) обычно полуовальной формы со ступеньками внутри, понижающимися ко дну могильной ямы. Могильные ямы аналогичной конструкции выделены и на Рождественском могильнике, где они составляют 16%. Подобная особенность конструкции погребений фиксировалась и ранее, в частности, на Агафоновском I (в 1,6% выступы располагались в середине боковой стенки, в 2,65% – в ее конце), на Аверинском (12 случаев) и Щукинском (7 случаев) могильниках [Голдина, 1985, с.28]. По нашему предположению, такие могильные ямы, вероятно, имитируют жилища-полуземлянки со входом-тамбуром, в котором расположены ступени [Белавин, Крыласова, 2008, с.96]. Связь могилы с жилищем прослеживается еще с эпохи палеолита и сохраняется у многих народов вплоть до этнографического времени [Семенова, 2008, с.103].

Размеры могильных ям варьировали в широком диапазоне (табл. 1). Вероятно, длина, ширина и глубина погребений могли зависеть от возраста и пола погребенных, от сезона, в который производилось захоронение. Но,

поскольку Огурдинский могильник дал очень скудный антропологический материал, делать какие-то выводы по этому поводу невозможно. Целиком размеры погребений зафиксированы в 222 случаях (80%), так как площадка могильника сильно залесена и многие погребения, уходящие под корни деревьев, были изучены частично. Довольно много погребений, длина которых составляла от 1 до 1,79 м (23,5%); значительная часть погребений имела длину от 1,8 до 2,49 м (43,1%); длина части погребений достигала 2,5-3,65 м (14%). Ширина могильных ям варьировала от 0,55 до 1,7 м (табл. 1).

Преобладали довольно *мелкие погребения*, глубина которых составляла от 0,3 до 0,80 м (66,6%), 20% погребений имели глубину от 0,81 до 1,0 м; глубина остальных могильных ям варьировала от 1,0 до 1,36 м (табл. 1). Согласно анализу, проведенному И.В. Бочаровым, в целом на могильниках Пермского Предуралья глубина большинства погребений невелика – 64,2% всех погребений имеют глубину от 41 до 80 см, а 14,7% погребений очень мелкие, с глубиной менее 40 см [Бочаров, 2000, с.39]. Судя по этнографическим данным, такие мелкие могильные ямы характерны для народов Западной Сибири, у которых, по словам В.А. Семеновой "мы не всегда можем могилу отождествлять с могильной ямой, потому что последней могло и не быть". Она приводит следующие примеры – у хантов могила глубиной в гроб, нганасаны выкапывали яму по колено, манси ставят гроб на землю, снимая только верхний слой мха, и т.д. То есть в целом в погребальном обряде западно-сибирских народов прослеживается традиция наземного захоронения, в котором более важную роль играет надземная часть сооружения, которая считается "домом мертвого" [Семенова, 2008, с.103-104].

Количество *взаимонарушений могильных ям* на Огурдинском могильнике небольшое, что позволяет предположить наличие в древности надмогильных сооружений. Об этом свидетельствует и тот факт, что вокруг некоторых погребений удалось зафиксировать *столбовые ямки* (от жердей и бревен), которые, возможно, являются следами конструкции шалаша или навеса.

В связи с неудовлетворительной сохранностью костяков определение способа погребения нередко затруднено.

На могильнике зафиксировано *два типа погребального обряда: ингумации и кремация*. Обряд ингумации имеет два варианта: ингумация на деревянном перекрытии (помосте) и ингумация на дне ямы.

К варианту "*ингумация на дне могильной ямы*" можно отнести 6 погребений, в которых костяки располагаются в порядке, близком к анатомическому (13% от погребений с костями). В этом варианте можно выделить две разновидности. К первой разновидности относятся два погребения, в которых костяки сохранились практически полностью (погребения № 48 и 76; рис.18, 27). Эти погребения сопровождалось многочисленным инвентарем, среди которого присутствовали социально значимые предметы, в частности, серебряные погребальные маски, и явно принадлежали местной знати. По нашему предположению, тела представителей элиты перед погребением, возможно, бальзамировались, о чем свидетельствует относительно хорошая сохранность черепов и костей конечностей, и практически полное отсутствие костей туловища и таза.

Вторую разновидность составляют погребения, в которых по какой-то причине сохранились только кости таза и нижних конечностей, или только

кости нижних конечностей. Так, в погребении № 9 (рис.6а) параллельно северной стенке лежала бедренная кость человека, рядом — эпифиз от трубчатой кости. Сопровождающий инвентарь скуден, был сконцентрирован в центре погребения. В погребении № 14 (рис.7а) были найдены кости ног — бедренные и кости голеней, инвентарь погребения довольно богат, располагался неоднозначно: в восточной половине (в верхней несохранившейся части туловища) в полном беспорядке, в западной части (рядом с костями ног) найдены практически целый сосуд и остатки берестяной коробочки с украшениями (жертвенный комплекс). В юго-западном конце могильной ямы № 25 (рис.8а) выявлены лежащие практически в анатомическом порядке кости голеней и отдельные кости стоп. Среди находок — топор и нож — были найдены на месте ношения, остальные — неопределенные железные предметы — расположены в разных частях заполнения могильной ямы. Подобный обряд зафиксирован Р.Д. Голдиной и В.А. Кананиным на Аверинском I могильнике. Здесь исследователи отмечают в 68,4% погребений расположение костей ног в анатомическом порядке, а костей верхней половины скелета — беспорядочно. Они связывают подобное размещение костяка с обрядом ритуального разрушения могилы, в первую очередь ее верхней части, еще в древности, с целью обезопасить живых от вредного влияния мертвых [Голдина, Кананин, 1989, с.38-39].

Огурдинские погребения с ингумацией на дне могильной ямы, хотя и содержат неполные костяки, позволяют судить о том, что покойный укладывался лицом вверх, с вытянутыми ногами и руками, уложенными вдоль туловища. Подобное положение останков погребенного в могильной яме типично для средневековых могильников Пермского Предуралья [Бочаров, 2000, с. 45].

Наибольшая часть могил принадлежит к категории "погребений на помосте" (236 погребений — 85,5%). Над ямой, в которую предварительно в ритуальных целях насыпался слой земли с угольками, иногда — слой речного песка с мелкой галькой, устраивался помост из деревянных плах, остатки которых зафиксированы в отдельных погребениях. Помост укреплялся на заплечиках и ступеньках, а иногда просто на краях ямы. Умерший укладывался на помост в одежде с украшениями, которые располагались в порядке их ношения. Рядом с покойным на помост укладывался сопровождающий инвентарь. Сверху помост с покойным засыпался тонким слоем земли с угольками. После прогнивания помост обрушивался в яму, погребальный инвентарь в результате смещался и оказывался на разной глубине — от самой поверхности до дна. Кроме того, вероятно, по мере сгнивания несущих частей (нитей, кожаных шнурков, ремешков), часть инвентаря отделялась с костюма погребенного еще до того момента, как тело обрушивалось в яму, чем и объясняется большое количество находок не только в пределах погребения, но и вокруг него на небольшой глубине.

Таким образом, при обряде погребения на помосте кости скелета беспорядочно перемешаны и распределены либо по всей площади могильной ямы, либо в центральной части погребения, поскольку помост прогнивал и проваливался обычно в центре, куда приходилась наибольшая тяжесть и где концентрировалось наибольшее количество гниющей органики. Наиболее показательным является погребение № 145 (рис.42), в котором кости сгруппированы беспорядочно в центральной части ямы, череп

лежал затылочной частью вниз, без нижней челюсти; восточнее — кости ног; южнее черепа — фрагменты костей рук; под костями конечностей обнаружены фрагменты ребер и ключица. Определить ориентировку тела покойного невозможно. Такое положение костей, несомненно, — результат обрушения помоста. Но чаще всего кости при таком погребальном обряде обычно полностью истлевают, лишь в редких случаях удается обнаружить эмаль зубов или фрагменты черепа, еще реже — полуистлевшие остатки трубчатых костей. Немногочисленные костные останки и большая часть погребального инвентаря обнаружена преимущественно в заполнении верхней части могильных ям, иногда прямо в дерне. Многие вещи найдены на очень небольшой глубине не в самих могильных ямах, а рядом с ними. На дне и в придонной части могильных ям находок очень немного, во многих погребениях их нет совсем. Интересное расположение костей и деталей костюма наблюдалось в погребении № 63 (109) (рис.23) — кости таза, ног и стоп лежали в западной части могильной ямы в анатомическом порядке на глубине -0,6-0,7 м от поверхности, череп и фрагменты трубчатых костей (рук) располагались восточнее почти на поверхности на глубине -0,1-0,2 м, позвонок найден у северной стенки погребения на глубине -0,31 м. Инвентарь также располагался неоднозначно: около костей таза — в порядке ношения и на одной глубине, а в остальной части могилы — бессистемно и на разной глубине. Подобное размещение костяка можно объяснить относительно быстрым, еще до полного истлевания мягких тканей, разрушением погребальной конструкции (помоста), которая переломилась пополам, при этом нижняя часть костяка оказалась на дне ямы, а верхняя на остатках настила поднялась вверх.

Ситуация, очень близкая к описанной выше, была зафиксирована Ю.А. Поляковым при раскопках Мелехинского могильника в 1962 г., хорошо известна по раскопкам Рождественского, Антыбарского, Телячий Брод и других могильников Пермского Предуралья. Г.Т. Ленц, производившая раскопки Антыбарского могильника, предположила, что погребения на данном могильнике совершались не в самих могильных ямах, а на помостах, которые устанавливались над могильными ямами. Возможно, сверху они прикрывались легкими шалашами или навесами. Подобный погребальный обряд наблюдался и при наших многолетних исследованиях Рождественского могильника, имеющего очень много общего с Огурдинским могильником [Белавин, Крыласова, 2008, с.96-97].

Таким образом, при захоронении на помосте, невзирая на наличие могильной ямы и ее глубину, мы, по сути, имеем дело с поверхностным захоронением. Подобный погребальный обряд известен в Западной Сибири. В частности, селькупы выкапывали довольно глубокую яму, по углам которой ставили столбы, на которых крепились поперечные плахи. Гроб ставили не на землю, а на этот помост [Прокофьева, 1977, с.71]. Существует информация о том, что в прошлом обряд захоронения на помостах применялся, когда хоронили шаманов [Шаргородский, 1992, с.114].

Погребения, условно определенные как совершенные *по обряду кремации*, содержали в заполнении кальцинированные кости. Всего кальцинированные кости выявлены в 22 погребениях (7,9%) (табл. 1). Некоторые сомнения по поводу данного погребального обряда обусловлены тем, что обычно в могильниках Пермского Предуралья X-XI вв. в погребениях с кремацией

относительно крупные кусочки костей размещались кучкой на дне могильной ямы. В частности, подобное погребение изучено А.В. Даничем на Баяновском могильнике: одежда и погребальный инвентарь при этом были разложены в порядке ношения [Данич, 2008, с.460-465]. На Огурдинском могильнике очень мелкие крошки кальцинированных костей равномерно распределялись в слое с большим содержанием углей и золы (слой №7), который обычно располагается в верхней части заполнения могильной ямы, реже – внутри слоя темно-серой супеси с вкраплениями угля и золы (слой №6). Мощность слоев с кальцинированными костями в разных погребениях колебалась от 0,06 до 0,52 м. В двух погребениях наряду с кальцинированными присутствовали фрагменты сырых костей. Согласно описанию Р.Д. Голдиной, подобный обряд наиболее характерен для ломоватовских памятников более раннего времени: "...остатки сожжения – кальцинированные кости, угли, золу – ссыпали в могилу по мере ее заполнения вместе с погребальным инвентарем, в редких случаях их располагали на дне кучкой или без какого-либо порядка". Наряду с кальцинированными иногда встречаются и сырые кости, что, по мнению Р.Д. Голдиной, свидетельствует о том, что сожжение было выполнено недостаточно тщательно [Голдина, 1985, с.33]. Могильные ямы в погребениях с кремацией существенно не отличались от погребений с ингумацией, только глубина этих ям преимущественно была относительно большой. Нужно отметить, что большинство из погребений с кальцинированными костями – безынвентарные. Только в четырех из них представлен погребальный инвентарь, который расположен в могильной яме бессистемно и на разной глубине. Часть инвентаря была найдена до фиксации могильной ямы. Все найденные предметы в погребениях с кремацией не имеют на себе следов огня. Исследования 2001-2002 гг., проводившиеся на периферийных участках могильника, показали, что именно здесь наблюдается наибольшая концентрация погребений с кремацией. Эти погребения, как правило, располагаются группами по 2-3, сопровождающимися дополнительным комплексом ям.

Трупосожжение происходило за пределами могильника, так как ни одна яма на могильнике не содержит столь мощного слоя прокала, какой должен был образоваться в результате многочисленных трупосожжений, и кальцинированных костей. Отсутствие на погребальном инвентаре следов огня свидетельствует о том, что труп сжигали без сопровождающих вещей, и костюм покойного, видимо, не имел металлических украшений. Затем в выкопанную могилу, как и при обряде погребения "на помосте", насыпался слой земли, перемешанной с большим количеством мелких угольков. Затем в яму помещался слой земли с большим содержанием углей и золы (остатки от поминального костра), и после чего ссыпались кремационные остатки, и, наконец, сверху все присыпалось тонким слоем земли. В погребениях с остатками деревянных конструкций, вероятно, кремационные остатки ссыпались на помост. А в погребении № 152 погребальный инвентарь, возможно, был разложен на помосте в порядке ношения при жизни.

Наблюдения за особенностями заполнения могильных ям позволили выявить отдельные особенности конструкции погребальных сооружений, а также проследить следы ритуальных действий, составляющих погребальный обряд.

Основную часть заполнения могильных ям, как правило, составляла

слабоокрашенная серо-коричневая рыхлая супесь (слой №2) или светло-коричневая супесь с мелкими угольками (слой №3), в некоторых ямах в заполнении верхней части наблюдались линзы и прослойки темно-серой супеси с включениями мелких угольков и золы (слой №6). Погребения, над которыми на поверхности четко прослеживались западины, в верхней части заполнения содержали темно-коричневую слабогумусированную супесь – лесной подстил (слой № 1).

Остатки *деревянных погребальных сооружений* сохранились только в шести погребениях. Плохая сохранность деревянных конструкций объясняется особенностью почвы – в песчаном грунте органика быстро разлагается. Поэтому сохранились исключительно обожженные куски дерева. Остатки деревянных конструкций зафиксированы в погребениях с ингумацией на помосте и в погребениях с кремацией. В погребениях с ингумацией на помосте обугленные фрагменты древесины, а также скопления углей и спрессованной золы, наблюдались в верхней части заполнения могильной ямы внутри слоя темно-коричневой гумусированной супеси или под ним. Скорее всего, это остатки деревянных помостов, которые обуглились, вероятно, в результате ссыпания в яму остатков погребального костра. В одном погребении (№188) расчищены остатки обгоревшей деревянной конструкции корытообразной формы, которые располагались непосредственно под слоем №6 (темно-серая супесь с вкраплениями угля и золы). Фрагменты древесины были впервые обнаружены на глубине 0,1 м в западной части ямы и располагались цельным куском до глубины 0,53 м. Возможно, это остатки колоды, имитирующей лодку-долбленку, необходимую для путешествия по стране мертвых. Такие колоды-гробовища известны в Пермском Предуралье на Урынском, Каневском, Аверенском II некрополях. В погребениях с кремацией фрагменты обожженной древесины располагались неглубоко, примерно на уровне фиксации могильной ямы, были найдены в разных частях ямы либо распределены по всей поверхности погребения. По всей видимости, это также остатки помостов. В этом случае мы можем предположить смешение двух обрядов: кремации и "обряда на помосте". То есть, вероятно, кремационные остатки высыпались не в яму, а на помост, при этом происходило его обугливание.

Значительную роль в погребальном обряде играл *огонь*. Следы ритуальных действий с использованием огня фиксируются в 86,9% погребений в виде скоплений относительно крупных углей, углисто-зольных пятен, расположенных и в засыпи и на дне могильных ям, а чаще всего – в виде мелких угольков в заполнении могильной ямы.

Самый распространенный признак – мелкие угольки в заполнении могильной ямы (85,2%); углисто-зольные скопления встречены примерно в половине погребений (50,7%), крупные угли в засыпи и заполнении имеются в 20 могильных ямах (7,2%), линзы прокала – в двух (№7, 281 – 0,72%) (табл. 1).

Наличие угольков в заполнении ямы может быть связано с обрядом "*очищения*" могилы огнем с целью предохранения живых от влияния мертвых. Угли и углисто-зольные скопления в засыпи и в заполнении, возможно, свидетельствуют о наличии обычая сбрасывания погребального костра, разводимого у могилы, в яму или на помост с умершим.

60 погребений с углями и/или с углисто-зольным слоем в заполнении

относятся к погребениям с "помостом". Основную часть из них составляют безынвентарные погребения, причем практически все они (за исключением одного) расположены в периферийной части могильника. И лишь 11 могил (18,3%) содержат погребальный инвентарь, 8 из них имеют до 10 находок, 3 погребения относятся к "богатым".

Наличие углей в заполнении могильных ям, вероятно, является одной из особенностей угорского обряда погребения. Почти на всех могильниках "*угорского круга*" фиксируются погребения с угольками в заполнении могильной ямы, что, по мнению исследователей, связано с обычаем сбрасывать в могилу остатки погребального костра, от которого иногда загоралось и обугливалось погребальное сооружение и даже частично обгорали кости погребенного [Белавин, Иванов, Крыласова, 2009, с.114-116].

В 15 погребениях (5,4%) в заполнении или на дне могильной ямы зафиксированы линзы светлого *речного песка*, иногда с мелкой речной галькой (табл. 1). Вопросу использования речного песка в погребальной обрядности средневекового населения Пермского Предуралья была посвящена отдельная статья [Крыласова, 2009]. Пока наличие речного песка и гальки в заполнении могильных ям зафиксировано в погребениях конца X – первой половины XI вв. на трех могильниках: Рождественском, Баяновском и Огурдинском. Согласно проведенному анализу, наиболее часто песок насыпался на дно могильной ямы – первый вариант расположения песчаных подсыпок. На Рождественском и Огурдинском такой вариант представлен в 23,8% случаев. Прослойки песка в придонной части ямы имеют разную толщину – от 1 до 30-35 см. На раскопе 2000 г. Огурдинского могильника на участке Е'/28 сразу под слоем лесного подстила было обнаружено скопление находок, расположенное в овальном пятне крупнозернистого белого песка. В данном случае песчаная подсыпка позволила зафиксировать поверхностное захоронение.

Второй по распространенности вариант – наличие песчаной прослойки в центральной части заполнения могильной ямы. На Рождественском и Огурдинском могильниках этот вариант наблюдается в 35,7% случаев.

При внимательном рассмотрении этого варианта выявляется его неоднозначность.

Во-первых, часть погребений на Рождественском и Огурдинском могильниках совершалась на помостах. При таком способе захоронения над ямой, в которую иногда в процессе определенных ритуалов насыпалась земля с угольками, укладывался настил из досок, на который помещался покойник. Профили заполнения могильных ям в таких погребениях обычно многослойные, на них хорошо прослеживается, как происходило проседание верхних слоев в яму. В ряде случаев видно, что на помост был насыпан песок. Таким образом, в данном случае проводился ритуал, близкий к засыпанию песком дна могильной ямы – это было покрытие, на которое укладывался умерший.

Во-вторых, в ряде случаев по профилю заполнения могильных ям отчетливо видно, что слоем песка засыпали останки погребенного.

Подобным является вариант, когда песчаное покрытие не распределялось по всей поверхности могильной ямы, а насыпалось кучкой поверх погребенного в районе центральной части ямы. На Рождественском и Огурдинском могильниках этот вариант фиксируется в 11,9% случаев.

В 14,2% случаев на Рождественском и Огурдинском могильниках песчаные прослойки наблюдались в заполнении могильной ямы возле короткой стенки в виде линзы. Чаще всего именно в этом месте в погребениях располагается сосуд, комплекс орудий труда или иные элементы погребального инвентаря, не относящиеся к костюмному комплексу.

И, наконец, последний вариант использования песка — в верхних слоях засыпи могильной ямы (на Рождественском и Огурдинском могильниках — 14,2%).

Подытоживая проведенный анализ, можно сделать вывод, что песок употреблялся преимущественно в качестве подсыпки под покойника или для его покрытия, реже — в качестве подсыпки под комплекс сопровождающего инвентаря или при засыпи могильной ямы.

Кроме указанных могильников наличие речной гальки в заполнении погребений, по сведениям Г.Т. Ленц, зафиксировано на Антыбарском могильнике. За пределами Пермского края прослойка чистого речного песка толщиной 1 см была выявлена в погр. №70 могильника Арантур 27 в Тюменской области. Песчаная прослойка находилась под слоями бересты и меха, полностью закрывающими погребенного и часть могильной ямы, над останками погребенного [Степанова, 2008].

Несомненно, что присутствие речного песка и гальки в могильной яме как-то связано с представлениями о реке. Первостепенной, вероятно, является очистительная функция огня. Огонь применялся как универсальное средство многими народами, в частности и финно-уграми, и нередко в сочетании с водой — небесной (дождевой) или проточной (речной). Учитывая, что прослойки песка использовались как подстилка либо как покрытие самого умершего или сопровождающего погребального инвентаря, нельзя исключать, что речной песок употреблялся в качестве очистительного средства [Крыласова, 2009, с.96].

Огурдинский могильник относится к числу небогатых могильников, почти половина погребений на нем — безынвентарные (52,9%) (табл. 1). *Погребения с инвентарем* подразделяются на четыре группы:

1. 1-2 предмета
2. 3-10 предметов
3. более 10 предметов
4. "богатые" погребения.

Чаще всего в погребении содержалось от 3 до 10 предметов погребального инвентаря. Такие погребения составляют 48,4% от погребений с инвентарем (22,5% от общего числа погребений). Бедные погребения с 1-2 предметами составляют 19,2% от погребений с инвентарем (8,9% от общего числа). Погребений, содержащих больше 10 предметов, выявлено 12,3% (5,7% от общего числа), 20% погребений, содержащих инвентарь, можно отнести к категории "богатых" (9,28% от всех погребений).

В 6,5% погребений встречены *кости животных* (табл. 1) — преимущественно зубы и фрагменты челюстей лошади. В большинстве случаев кости животных содержатся в засыпи (74%), в остальных случаях — на дне могильной ямы. Кости животных обнаружены также в трех ямах.

Характер костных остатков животных позволяет судить о наличии нескольких традиций, связанных с погребально-поминальным жертвоприношением.

Во-первых, это мог быть обряд сопровождения умершего мясной пищей. Данный ритуал был чрезвычайно распространен у многих народов с глубокой древности и являлся отражением веры в дальнейшую загробную жизнь. Osteологические остатки такого рода представлены, в основном, позвонками и другими костями животных.

Во-вторых, — это обряд символического помещения в могилу части животного. Остатки данного ритуала чаще представлены головами, черепами, отдельными зубами лошадей, что наиболее характерно для могильника, а также наличием элементов конского снаряжения: удила и стремян. Обычай сопровождения погребений воинов захоронениями коня или его частей был широко распространен в I тыс. н.э. у многих племен степной и лесостепной полосы Евразии [Иванов А.Г., 1998, с.120]. Лошадь, умерщвленная при похоронах, должна была, вероятно, сопровождать хозяина в его загробном путешествии. Но при этом в могилу помещали не всего коня, а, согласно принципу "часть вместо целого", лишь символические его части. В большинстве случаев мясо жертвенных коней съедалось.

В-третьих, — это жертвенно-поминальный обряд, связанный либо с непосредственным моментом захоронения, либо совершаемый по истечении определенного срока, который фиксируется по остаткам костей в междумогильном пространстве. Иногда они могут быть приурочены к определенному погребению. Остатки этого обряда также в основном представлены костями лошадей.

Обычай помещения в погребение или рядом с ним шкуры лошади, головы или отдельных челюстей характерен для большинства культур угорского круга [Белавин, Иванов, Крыласова, 2009, с.99-100]. Как убедительно доказывает в ряде работ Е.П. Казаков, использование в погребальном обряде шкуры лошади или отдельных частей коня, в частности, голов или нижних челюстей, которые помещались в погребальные или поминальные комплексы, является одним из наиболее значимых маркеров угров [Казаков, 2001, с.160].

Кроме фрагментов челюстей лошади в погр. № 136 обнаружена нижняя челюсть куницы. По материалам раскопок одновременных поселений известно, что нижние челюсти куницы широко использовались жителями средневекового Пермского Предуралья в качестве амулетов.

Помимо погребений на площади раскопа обнаружены *ямы*, среди которых выделяются столбовые ямки, а также ямы разнообразных размеров и очертаний, которые, очевидно, связаны с поминальными обрядами. Часть выделенных ям, вскрытых не полностью из-за расположенных рядом деревьев, возможно, являются безынвентарными погребениями, так как они находились в рядах, и имели ориентировку, соответствующую ориентировке погребений.

Наибольшее скопление *столбовых ям* зафиксировано в периферийной части могильника, где погребения в рядах располагались разреженно, на значительном расстоянии друг от друга. В то же время столбовые ямы не характерны для центральной части могильника, где погребения размещены вплотную друг к другу.

Столбовые ямы можно разделить на две группы: ямки, расположенные рядом с погребениями, совершенными по обряду ингумации "на помосте", и ямки, сопутствующие погребениям с обрядом кремации.

При обряде ингумация "на помосте", как правило, около погребения находилась одна столбовая ямка, расположенная у какого-либо угла. Например, яма с квадрата Р'-С'/30 располагалась у ЮЗ угла погребения № 161; ямка с квадрата О'/30-31 находилась недалеко от СЗ угла погребения № 160, столбовая яма 7/01 обнаружена у СЗ угла погребения № 197.

Иногда столбовые ямы и погребения образовывали целые комплексы. Например, столбовые ямы 10, 11, 12/02, вероятно, относились к надмогильным сооружениям погребений № 241-246 (все эти погребения безынвентарные). Ямы 16, 17, 26, 27/02 были сосредоточены у южной и юго-западной границ погребения № 263 и также, скорее всего, связаны с надмогильным сооружением. К подобному сооружению, вероятно, принадлежали столбовые ямы 10, 16/01 вокруг погребений № 208, 213, 215, 216.

Погребения, совершенные по обряду трупосожжения, как правило, располагались группами по 2-3, сопровождающимися дополнительным комплексом ям. В этом плане наиболее показательным является комплекс погребений № 190, 186, 196, которые с В-ЮВ были окружены ямами 11, 14, 15/01 со следами кострищ в виде углистых пятен и прокала. Комплекс погребений № 216, 208 сопровождался ямами 12, 16, 18, 19/01, кроме того, рядом с ямами 18, 19/01 у СЗ границы погребения № 216 обнаружены остатки челюсти лошади.

Кроме столбовых ям выделены *овальные и подпрямоугольные ямы*, заполненные темно-серой супесью с вкраплениями угля и золы (слой №6) или темно-серой супесью с большим содержанием золы, угля и мелких кальцинированных костей (слой №7). В семи ямах обнаружены разнообразные находки (напр., рис.51-52), в трех — зубы лошади. В некоторых случаях около таких ям найдены скопления вещей и остатков челюстей или отдельных зубов лошади. Некоторые ямы сопровождалась столбовыми ямками. Например, столбовая яма 18/01 располагалась в непосредственной близости от ямы 19/01, которая имела заполнение с содержанием угля и золы. Вероятно, эти ямы представляют собой остатки *жертвенно-поминальных комплексов*.

ДНЕВНИКИ РАСКОПОК

Описание погребений и ям из раскопок 1993 г., руководитель Н.В. Соболева (Кулябина) [Соболева, 1994]

Погребение №1 зафиксировано на уч. З-И/35-36 на гл. -0,4 м. В заполнении на гл. от -0,06 до -0,54 м найдены: в Ю-В углу ямы — кольцо от цепочки (рис.3/3) и спиралевидная пронизка (рис.3/1); в восточной части ямы — фр. бронзового бубенчика (рис.3/8); в западной — бронзовая бусина (рис.3/4). Несколько больше находок выявлено у восточной границы погребения в дерновом слое на гл. -0,04 м: спиралевидная пронизка из плоской бронзовой ленты (рис.3/2), половинка бронзовой шаровидной привески (рис.3/7), две бронзовые бусины (рис.3/5-6), синяя стеклянная многочастная ребристая бусина (рис.3/9).

Погребение №2 на поверхности наблюдалось на уч. И-К/35-36 в виде

округлой западины диаметром 0,8 м гл. -0,1 м. Очертания зафиксированы на гл. -0,4 м. В погребении бессистемно на гл. -0,14-0,9 м обнаружены: 3 бронзовые литые пронизки со вздутиями (рис.3/10-12); 2 половинки бронзовой шаровидной бусины (рис.3/13); 3 половинки полых шаровидных бронзовых привесок (рис.3/21-23); ушко от подвески (рис.3/20) и бусы (шаровидная хрустальная (рис.3/18), 5 маленьких шаровидных из глухого синего стекла (рис.3/24-28) и 3 бронзовые (рис.3/14-16)). У северной стенки ямы на гл. -0,1 м найдена янтарная эллипсоидная бусина (рис.3/19), в 0,3 м к З – длинная бронзовая спиралевидная пронизка (рис.3/17).

На уч. И/36 между западными границами погребений № 1 и № 2 нечетко прослеживалось небольшое углубление неправильной формы, заполненное сероватым песком, гл. от поверхности -0,6 м. В верхней части его заполнения на гл. -0,17-0,21 м найдены остатки челюстей лошади, 3 фр. спиралевидных бронзовых пронизок, бронзовая пронизка-колокольчик, половинка бронзовой шаровидной привески; в придонной части на гл. -0,38-0,6 м – бронзовая пронизка со вздутиями, бронзовый прорезной бубенчик и две бусины: стеклянная и бронзовая. Возможно, данное углубление является остатками жертвенника, связанного с погребениями.

Погребение №3 зафиксировано на уч. К-Л/35-36 на гл. -0,44 м в виде двух пересекающихся под прямым углом ям. Вещи в яме сосредоточены в восточной части на гл. -0,26-0,73 м: литая трубчатая рифленая бронзовая пронизка (рис.3/29); 2-частная синяя стеклянная бусина (рис.3/35); хрустальная граненая бусина (рис.3/37); маленькая шаровидная бусинка из синего стекла (рис.3/38). Значительная часть украшений найдена на участках К-Л/35-36 на гл. -0,04-0,32 м – выше уровня фиксации погребения: бронзовая литая пронизка со вздутиями (рис.3/30); бронзовая клыковидная подвеска (рис.3/34); бронзовая поясная накладка с изображением личности (рис.3/32); железный черешковый нож с прямой спинкой (рис.3/39); бронзовая бусина (рис.3/31); бронзовый крестопорезной бубенчик (рис.3/33) и синяя стеклянная ребристая бусина (рис.3/36).

Погребение № 4 зафиксировано на уч. М-Н/35-36 на гл. -0,4 м. В разных частях могильной ямы на гл. -0,68-0,81 м найдены неопределимые фрагменты железных вещей (рис.3/40-42).

Западнее границы ямы на гл. -0,2 м обнаружен фрагмент бронзовой спиралевидной пронизки, возможно, относящийся к этому погребению.

Погребение № 5 зафиксировано на уч. О/35-36 на гл. -0,4 м. Погребение безынвентарное.

У западной границы ямы на глубине -0,08-0,29 м обнаружены шаровидная стеклянная бусина желтая с продольными красными полосками (рис.3/43) и фр. бронзовой шаровидной бусины (рис.3/46), у восточной границы ямы – фр. бронзовой пронизки со вздутиями (рис.3/45).

Погребение № 6 зафиксировано на уч. П/35-36 на гл. -0,4 м. В погребении найдено 70 предметов, расположенных бессистемно по всей площади ямы на различной глубине: 15 из них – обломки железных предметов (рис.5/46-49), два из них могут быть определены как фр. ножа (рис.5/36-37), часть обломков относится к лавролистным наконечникам стрел (рис.5/45, 50); бронзовые украшения представлены пронизками (рис.5/39) спиралевидными (7 экз.), литыми со вздутиями (7 экз.), с прорезными вздутиями (1 экз.), колоколовидными (3 экз.), полыми шаровидными привесками (8 экз., рис.5/21-24, 27-

30), крестопорезными бубенчиками (2 экз., рис.5/25-26), монетовидными подвесками (2 экз., рис.5/4-5), калачевидной височной подвеской (рис.5/1), поясными накладками прямоугольными (3 экз., рис.5/32-34), в виде личин (7 экз., рис.5/43), сердцевидными (1 экз., рис.5/35), круглыми (2 экз., рис.5/42), с фигурным наконечником ремня (рис.5/44); бусин найдено 10 экз.: 9 — из синего стекла, в том числе, одна с желтыми глазками, одна — из желтого стекла (рис.5/12-20). Рядом с погребением на гл. до -0,1 м найдены: фр. спиралевидных пронизок (2 экз., рис.5/39), синие стеклянные бусы (2 экз., рис.5/7).

В 0,8 м южнее границы погребения №6 на гл. -0,15 м найдены остатки челюстей лошади, рядом на гл. до -0,15 м — скопление вещей: умбоновидные шумящие подвески (2 экз., рис.5/40-41), пронизка-"рогатка" (рис.5/38), пронизка-уточка (рис.5/31), фр. спиралевидной пронизки (рис.5/39), фр. серебряного украшения (височной подвески?) с зернью (рис.5/2-3), хрустальная бусина, сердоликовые шаровидные бусы (2 экз.) (рис.5/8-11) и желтая стеклянная бусина (рис.5/6). Вероятно, остатки челюстей и скопление украшений соотносятся с остатками наземного или слабо углубленного жертвенника, связанного с поминальной обрядностью.

Погребение №7 зафиксировано на уч. С/37-38 на гл. -0,5 м. В заполнении ямы на гл. -0,7 м у южной стенки найдена полая шаровидная привеска (рис.6/1).

Погребение №8 зафиксировано на уч. С-Т/37 на гл. -0,4 м. Вещей в заполнении ямы найдено немного: в Ю-В углу — бронзовая бусина на кожаном ремешке (рис.6/8), в центральной части ямы — круглая накладка типа пуговицы с ушком на тыльной стороне (рис.6/11) и две шумящие умбоновидные подвески на кожаном ремешке (рис.6/9-10).

Рядом с погребением найдены полая шаровидная привеска (рис.6/13) и фр. спиралевидной пронизки (рис.6/12).

Погребение №9 (рис.6а) зафиксировано на уч. У/36-38 на гл. -0,4 м. На гл. -0,5 м у северной стенки параллельно ей лежала бедренная кость человека, рядом — эпифиз трубчатой кости. Вероятно, умерший был уложен головой на восток. В заполнении ямы на гл. -0,2-0,44 м найдены: в восточной части — фр. бронзовой спиралевидной пронизки (№3, рис.6/19), в центральной части — бронзовая литая пронизка со вздутиями (№1, рис.6/18), сердцевидная поясная накладная (№4, рис.6/20), основа шумящей умбоновидной подвески (№6, рис.6/25), маленькая шаровидная бусина из синего стекла (№5, рис.6/24) и полая шаровидная привеска (№2, рис.6/23).

За пределами могильной ямы у ее северной стенки на гл. -0,29 м найдены фр. трубчатой человеческой кости, сердцевидная поясная накладная (рис.6/21), 3 синие стеклянные бусины (рис.6/24).

Погребение №10 зафиксировано на уч. У-Ф/37-38 на гл. -0,4 м. В 0,4-0,5 м восточнее края ямы на гл. -0,12-0,2 м найдены фр. человеческих костей — эпифизы трубчатых костей, фр. челюсти. В заполнении около южной стенки ямы найден фр. бронзовой обкладки (рис.6/2) и литая рифленая бронзовая пронизка (рис.6/4).

Рядом с ямой на гл. -0,25 м найдено бронзовое кольцо от цепочки (рис.6/3).

Погребение №11 зафиксировано на уч. И-К/34-35 на гл. -0,35 м. В заполнении ямы на гл. -0,48 м найден небольшой фр. железного изделия (рис.6/5).

Южнее границы могильной ямы на гл. -0,26 м найдена бронзовая про-

низка со вздутиями (рис.6/7), севернее на гл. -0,04 м — бронзовая шаровидная бусина (рис.6/6).

Погребение №12 зафиксировано на уч. Л/33-34 на гл. -0,4 м. В центральной части ямы на гл. -0,15-0,22 м найдены фр. шила (рис.6/14) и железный черешковый наконечник стрелы (рис.6/15).

Погребение №13 зафиксировано на уч. Л-М/34-35 на гл. -0,4 м. У северной стенки ямы на гл. -0,26-0,32 м найдены зуб лошади и серебряный дирхем, который использовался как подвеска — в нем пробито отверстие, края расплющены.

Южнее границы погребения найдена бронзовая бусина (рис.6/17), между погребениями №12 и №13 на гл. -0,10 м — бронзовая поясная щитовидная накладка с "бабочковидным" орнаментом (рис.6/16).

Погребение №14 (рис. 7а) зафиксировано на уч. Ф-Х/36-37 на гл. -0,4 м. В 3 части ямы на гл. -0,55-0,56 м найдены кости ног — бедренные и кости голеней. Очевидно, умерший был ориентирован головой на восток — к реке. Рядом на гл. -0,5 м лежал вверх дном глиняный сосуд — открытая чаша с короткой, слабо выраженной шейкой, обжиг костровой, слабый, неравномерный, тесто рыхлое, пористое, с примесью толченой раковины; по венчику и шейке — оттиски зубчатого штампа в виде "подковок" (№27, рис.7/1). В 0,1 м севернее на гл. -0,55-0,59 м найдены остатки берестяной коробочки (№33), в которой лежали: шаровидный бубенчик (рис.7/17), два биконических крестопрорезных бубенчика (рис.7/18), половинка бронзовой шаровидной бусины (рис.7/2), бронзовая поясная сердцевидная накладка (рис.7/12), фр. фигурной поясной накладки из белого сплава (рис.7/11), бронзовое колечко от цепочки (рис.7/20), кусочек сильно окислившегося железа, бусы (рис.7/10): шаровидные из глухого красного стекла и из коричневой пасты с синими полосками, две желтые полосатые бусины, две многочастные бусины, одна — цилиндрическая из желтого стекла. По составу вещей — это обычный жертвенный комплекс. Кроме этого в заполнении на различной глубине беспорядочно располагались: 16 шаровидных бронзовых привесок (№ 4, 6, 15-17, 25-26, 29-30, 34, рис.7/13, 16), 5 пронизок со вздутиями (№1, 7, 9, 12, 20-21, 24, рис.7/4-9), обломки двух монетовидных подвесок (№3, 8, 22, рис.7/14-15), 7 бусин (№10-11, 13-14, 19, 28, 32, рис.7/3, 10), два обломка железного ножа (№18, 23, рис.7/6-7).

Севернее границы могильной ямы на гл. -0,35 м найдена бронзовая гирьковидная привеска (рис.7/19).

Погребение №15 зафиксировано на уч. Х/36-37 на гл. -0,4 м. В заполнении на разной глубине найдено: 7 экз. железных изделий (рис.6/34-35), среди которых определимы калачевидные кресало (рис.6/36) и наконечник стрелы (рис.6/37); бронзовые изделия — цельнолитая пряжка с подвижным язычком, в центре которой — голова медведя в ритуальной позе, над ней — летящая птица (рис.6/28); вторая пряжка также цельнолитая со щитком, украшенным растительным орнаментом (рис.6/29); 3 бронзовые бусины (рис.6/30-32) и 7 полых шаровидных привесок (рис.6/33).

Погребение №16 зафиксировано на уч. Х-Ц/36-37 на гл. -0,4 м. Вещи сосредоточены в западной части ямы на разной глубине: 2 маленьких неопределимых фр. железных изделий, бронзовая шаровидная бусина (рис.6/26) и бронзовая гирьковидная привеска (рис.6/27).

В 0,7 м севернее границы могильной ямы на гл. -0,25 м найден фр. железного ножа.

Погребение №17 (рис.4) зафиксировано на уч. Ц-Ч/36-38 на гл. -0,4 м. В районе центральной части могильной ямы на гл. -0,78 м найден фр. трубчатой человеческой кости. В заполнении ямы на разной глубине найдены: небольшие фр. железных вещей (№1, рис.3/52), железное кольцо (№2, рис.3/53), фр. железных удил (№7, рис.3/51), железный ромбовидный наконечник стрелы (№4, рис.3/55), бронзовая монетовидная подвеска (№6, рис.3/347), 2 бронзовых шаровидных бусины (№8, рис.3/48-49), 3 полых шаровидных привески (№3, рис.3/50), фр. сосуда, украшенного по венчику косопоставленными оттисками зубчатого штампа, по шейке — горизонтальными оттисками "шнура" (рис.3/54).

Погребение №18 зафиксировано на уч. К/32-33 на гл. -0,5 м. В западной части могильной ямы на гл. -0,21-0,52 м в беспорядке лежали фр. трубчатых человеческих костей. В заполнении в разных частях ямы на разной глубине найдено много бронзовых украшений: шаровидные бусы (2 экз., рис.6/43), колоколовидная пронизка (рис.6/47); литые пронизки со вздутиями (4 экз., рис.6/44, 46), спиралевидные пронизки (3 экз., рис.6/42), пронизка-уточка с привесками в виде гусиных лапок (рис.6/38), полые шаровидные привески (4 экз., рис.6/40). Кроме украшений из бронзы найдены граненые бусины — сердоликовая и хрустальная (рис.6/41).

Севернее границ могильной ямы найдены спиралевидная пронизка (рис.6/42), шаровидные бусины (2 экз., рис.6/43) и поясная накладка (рис.6/39).

Погребение №19 зафиксировано на уч. И-К/31-32 на гл. -0,4 м. В яме найдено довольно много вещей, расположенных в беспорядке на разной глубине: в С-З части ямы — фр. медных спиралевидных пронизок (2 экз., рис.8/1), литая пронизка со вздутиями (рис.8/6) и фр. железного ножа; в центральной части ямы — пронизка с прорезными вздутиями (рис.8/5) и крестопорезной бубенчик (рис.8/11); в Ю-В части ямы — бубенчик (рис.8/11), монетовидная подвеска (рис.8/3) и сердцевидная поясная накладка (рис.8/2).

Севернее погребения на участке И/32 в слое дерна или сразу под ним обнаружены: фрагменты бронзовой цепочки из круглых неспаянных колечек (4 экз., рис.8/9), бронзовые шаровидные бусины (3 экз., рис.8/7-8), флаконовидная пронизка, украшенная имитацией зерни (рис.8/4), и полая шаровидная привеска (рис.8/12).

Погребение №20 зафиксировано на уч. Л/32-33 на гл. -0,4 м. В западной части ямы на гл. -0,2-0,46 м найдены два фр. трубчатых человеческих костей, скорее всего, голеней. В этой же части ямы обнаружены: бронзовый крестопорезной бубенчик (рис.8/16), фр. наконечника стрелы (рис.8/14), литая бронзовая пронизка со вздутиями (рис.8/17). В центральной части ямы найдены: сердцевидные поясные накладки (2 экз., рис.8/19-20), бронзовый язычок пряжки (рис.8/23) и фр. серебряного украшения в виде полусферы, выпуклая сторона которой украшена треугольниками зерни, по краю — скань, в центре — округлая вставка из синего стекла (рис.8/15). В восточной части ямы найдены фр. бронзовой пластины подпрямоугольной формы (рис.8/24) и бронзовая шаровидная бусина (рис.8/18).

За пределами северной границы могильной ямы на гл. -0,2 м найдены

остатки челюстей лошади, две сердцевидные бронзовые накладки (рис.8/21-22) и маленький фр. железного изделия.

Погребение №21 зафиксировано на уч. Л-М/32-33 на гл. -0,4 м. Большая часть погребального инвентаря концентрировалась в восточной части ямы: поясные накладки – сердцевидные (2 экз., рис.8/27-28), круглая с отверстием в центре (рис.8/26), фигурный наконечник ремня с растительным орнаментом (рис.8/31); фр. бронзового височного кольца из проволоки круглого сечения (рис.8/30). В западной части ямы найдены: бронзовая сердцевидная накладка с растительным орнаментом (рис.8/25) и фр. монетовидной подвески (рис.8/32).

Рядом с могильной ямой у ее южной границы найдена бронзовая литая пронизка с тремя вздутиями (рис.8/29).

Погребения №22-23 зафиксированы на уч. М-О/32-33 на гл. -0,4 м в виде двух слившихся пятен. В восточной части погр. №22 найдено плоское бронзовое кольцо диаметром 3,1 см (рис.8/34), в центре ямы – бронзовый язычок от пряжки (рис.8/33) и небольшой фрагмент железного изделия, вероятно, ножа (рис.8/35). Южнее границы могильной ямы на гл. -0,4 м найдена трубчатая кость, скорее всего, кость голени. Большая часть инвентаря погр. №23 была сосредоточена в СЗ углу могильной ямы на гл. -0,19-0,3 м: 9 экз. поясных накладок. Еще одна поясная сердцевидная накладка и бронзовая шаровидная бусина найдены в центральной части ямы на гл. -0,34 м.

Между погребениями №22 и №23, а также в ЮЗ углу уч. Н/33 в слое дерна и лесного подзола на гл. до -0,2 м были сосредоточены поясные накладки различных форм (22 экз.) и наконечник ремня. Предположительно, этот набор (рис.9) относится к поясу из погребения №23, где встречено 10 подобных накладок, а в погребении №22 их нет совсем. Кроме деталей поясной гарнитуры между погребениями №22 и №23 найдено пять небольших фр. железных вещей очень плохой сохранности.

Погребение №24 зафиксировано на уч. Ф/35-36 на гл. -0,3 м. В западной части ямы на гл. -0,5 м найден фр. трубчатой человеческой кости. Отсюда же происходят бронзовая поясная сердцевидная накладка (рис.8/36), спиралевидная бронзовая пронизка (рис.8/37) и сердоликовая бусина (рис.8/38). Еще одна сердоликовая бусина (рис.8/39) найдена в центральной части могильной ямы. В восточной части ямы найдены бусина из синего стекла (рис.8/40) и спиралевидная пронизка (рис.8/37).

Погребение №25 зафиксировано на уч. Ф-Х/35 на гл. -0,3 м. На гл. -0,53 м в ЮЗ части ямы найдены кости голени человека и отдельные кости стоп, лежащие в анатомическом порядке. Судя по их расположению, умерший был ориентирован головой на СВ. Возле костей голени на глубине -0,52 м обнаружен железный проушной топор (рис.8/41). В СВ части погребения находился железный нож. Кроме этих вещей в разных частях ямы на глубине -0,4-0,64 м встречено 7 экз. неопределимых фр. железных изделий.

Кроме погребений на раскопе 1993 г. исследовано 8 ям.

Яма I зафиксирована на уч. З/34 на гл. -0,3 м. Находок ни в яме, ни рядом с ней не обнаружено. Яма планиграфически вписывается в ряд погребений, возможно, является безынвентарным погребением.

Яма II зафиксирована на уч. П/34-35 на гл. -0,4 м. Находок в яме нет. Южнее ее границы найдена нижняя челюсть лошади, еще в 1,5 м в этом же

направлении — описанное выше скопление вещей и зубов животных на участках П-Р/35. Возможно, яма II входила в этот жертвенно-поминальный комплекс.

Яма III зафиксирована на уч.Т/36 на гл. -0,4 м. Находок ни в яме, ни рядом с ней нет.

Яма IV зафиксирована на уч. Л-М/31 на гл. -0,4 м. У южной границы ямы на гл. -0,2 м найден зуб лошади.

Яма V зафиксирована на уч. У/35 в 0,4 м к северу от погребения №24 на гл. -0,3 м. Находок ни в яме, ни рядом с ней нет.

Яма VI зафиксирована на уч. Х/34-35 на гл. -0,3 м в 0,35 м к ЮВ от погребения №25. В западной части ямы найден фр. стенки лепного сосуда.

Яма VII зафиксирована на участках Х-Ц/35 почти вплотную к яме VI на гл. -0,3 м. Находок в яме и рядом с ней нет. Вероятно, ямы VI и VII связаны с погребением №25.

Яма VIII располагалась на краю раскопа на уч. Ф-Х/34, вскрыта частично. В западной части ямы найдены бронзовая пронизка со вздутиями и обломок бронзового изделия. Возможно, эта яма является могильной.

Описание погребений и ям из раскопок 1994 г., руководитель Н.Б. Крыласова [Крыласова, 1995]

Погребение №26 зафиксировано на уч. Т-У/32-33 на гл. -0,2 м. В центральной части погребения на гл. -0,21-0,23 м найдены бронзовая шаровидная привеска (рис.10/2) и железный предмет (рис.10/1).

Погребение №27 (рис.11) зафиксировано на уч. У/43 на гл. -0,3 м. В СЗ части погребения на условной оси на гл. -0,33-0,44 м найдены железный предмет (№1, рис.10/4), фр. железного ножа (№2, рис.10/6) и две бронзовые бусины (№3, рис.10/13). К ЮВ от этих предметов на гл. -0,37-0,6 м обнаружены фр. костяка — верхняя челюсть, трубчатая кость, крестцовая кость, фаланга пальца. Далее к ЮВ найдены две бронзовые заклепки (№4, рис.10/8), железный наконечник стрелы (№5, рис.10/5) и бронзовая поясная накладка (№6, рис.10/7). В районе центральной части погребения на ступени возле южной стенки на гл. -0,45 м найден фр. трубчатой кости, рядом — фр. кожаного ремня с бронзовыми накладками (№7, рис.10/9-10) и фр. керамики. Севернее ближе к уловной оси погребения на гл. -0,45-0,61 м наблюдалось скопление фрагментов керамического сосуда, а также фрагменты пояса с накладками (№7), отдельные накладки (№6, рис.10/11), бронзовый наконечник ремня (№10, рис.10/12), две бронзовые пронизки (№9, рис.10/14), крестопорезной бубенчик (№8, рис.10/16), железный предмет (№1). В ЮВ части погребения на гл. -0,57-0,59 м обнаружены железные топор (№12, рис.10/3) и нож (№11, рис.10/6). В центральной и ЮВ частях могильной ямы на гл. -0,48-0,57 м наблюдались скопления относительно крупных угольков. Судя по расположению костей и инвентаря, погребенный был уложен головой на ЗСЗ. По составу инвентаря погребение можно считать мужским.

Погребение №28 зафиксировано на уч. Т-У/46 на гл. -0,23 м. В З части погребения на гл. -0,23 м найдена бронзовая шаровидная привеска (рис.10/18), в восточной части погребения на гл. -0,4 м — фр. шаровидной бронзовой бусины (рис.10/17).

Погребение №29 зафиксировано на уч. Х/32 на гл. -0,19 м. В ЮЗ части могильной ямы на гл. -0,22 м обнаружены два фр. трубчатых костей, и в СВ

части на гл. -0,22 м — трубчатая кость. Погребальный инвентарь составляли два фр. неопределенных железных предметов, найденных в ЮЗ части погребения на гл. -0,23-0,27 м, и фр. бронзовой шаровидной привески, обнаруженной в СВ части ямы на гл. -0,25 м.

Погребение №29а зафиксировано на уч. Ц/46-47 на гл. -0,17 м. От останков погребенного сохранился фр. трубчатой кости, обнаруженный в восточной части могильной ямы на гл. -0,74 м. В западной части погребения на гл. -0,73 м найден железный предмет; в центральной части на гл. -0,18-0,71 м — фр. бронзовых шаровидных привесок (2 экз., рис.10/24-25), фр. бронзовой шаровидной бусины (рис.10/20), сердцевидная накладка с растительным орнаментом (рис.10/21), литая бронзовая пронизка со вздутиями (рис.10/22) и фр. железного кольца (рис.10/19); в восточной части на гл. -0,18-0,62 м — бронзовые бусина и фр. спиралевидной пронизки (рис.10/23).

Погребение №30 зафиксировано на уч. У-Ф/32-33 на гл. -0,2 м. Погребение безынвентарное.

Погребение №31 зафиксировано на уч. Х-Ф/43-44 на гл. -0,14 м. Погребение безынвентарное.

Погребение №32 зафиксировано на уч. Ц/45-46 на гл. -0,18 м. В западной части погребения на гл. -0,29-0,55 м обнаружены три бронзовые пронизки (рис.12/3) и фр. бронзового крестопорезного бубенчика (рис.12/2). В центральной части погребения у южной стенки на гл. -0,53 м найдена круглая бронзовая накладка с отверстием в центре (рис.12/1).

Погребение №33 зафиксировано на уч. Ц/44 на гл. -0,23 м. В западной части погребения на гл. -0,47 м обнаружен фр. бронзовой бусины (рис.12/4).

Погребение №34 (рис.13) зафиксировано на уч. Х/46-47 на гл. -0,19 м. В восточной части погребения на ступеньке на гл. -0,36-0,38 м обнаружены бронзовая (№1, рис.12/13) и стеклянная (№3, рис.12/6) бусины. Западнее в районе восточной и центральной части погребения на гл. -0,29-0,49 м наблюдалось скопление предметов: бронзовые бусы (№1, рис.12/11, 13), стеклянные бусы (№3, 2 экз., рис.12/7-8), бронзовые спиралевидные и литая пронизки (№2, 3 экз., рис.12/10, 12), фр. бронзового височного кольца (№4, рис.12/5), железный предмет (№5, рис.12/14) и бронзовые шаровидные привески (№6, рис.12/9). Среди этого скопления вещей обнаружены остатки костяка: в восточной части могильной ямы — фр. нижней челюсти и зубы, в центральной части — фр. ключицы, трубчатая кость, фаланга пальца и позвонок.

Погребение №35 зафиксировано на уч. Ф-Х/32-33 на гл. -0,2 м. В западной части погребения на гл. -0,23 м обнаружен железный предмет (рис.12/19), у северной стенки на гл. -0,27-0,58 м — бронзовые шаровидные привески (2 экз., рис.12/20-21) и керамический сосудик (рис.12/15). В центральной части погребения на гл. -0,21-0,65 м обнаружены: бронзовые пронизка-колокольчик (рис.12/18), спиралевидная пронизка (рис.12/17), фр. керамического сосуда, орнаментированного по венчику наколами круглой палочкой, по шейке — многорядным "шнуром" (рис.12/16), железный предмет и серебряная монета.

Погребение №36 зафиксировано на уч. Ф/32-33 на гл. -0,2 м. В восточной части погребения на гл. -0,35 м найден фр. керамики (рис.12/23), в центральной части на гл. -0,27-0,29 м — бисер (рис.12/24) и каменный отщеп (рис.12/22).

Погребение №37 зафиксировано на уч. Х-Ц/32-33 на гл. -0,19 м. В ЮЗ части погребения на гл. -0,23 м найден фр. керамики.

Погребение №38 зафиксировано на уч. Т-У/32-33 на гл. -0,2 м. В ЮВ части погребения на ступени найден череп плохой сохранности, который лежал на боку лицевой частью к СВ. С обеих сторон черепа находились бронзовые височные кольца (рис.14/1-2), справа от черепа — семь бронзовых шаровидных привесок (рис.14/3). В центральной части погребения на гл. -0,35-0,55 м обнаружены: железный предмет (рис.14/6), фр. кожаного ремня и бронзовая пряжка (рис.14/4), бронзовая шаровидная привеска (рис.14/3). У СВ стенки могильной ямы на гл. -0,45-0,54 м найдены три бронзовые пронизки (рис.14/5), железный предмет и фр. бронзовой шаровидной привески (рис.14/3). На ступеньке в выступе на гл. -0,31-0,45 м обнаружены фр. трубчатой кости и бронзовая шаровидная привеска (рис.14/3).

Погребение №39 зафиксировано на уч. Х-Ц/44-45 на гл. -0,1 м. Погребение безынвентарное.

Погребение №40 зафиксировано на уч. Х/44-45 на гл. -0,1 м. Погребение безынвентарное.

Погребение №41 зафиксировано на уч. Ф-Х/44-45 на гл. -0,1 м. В СЗ части погребения на ступеньке на гл. -0,17 м найден фр. керамики (рис.14/11), возле ступеньки на гл. -0,38-0,4 м — шаровидная привеска (рис.14/10) и бронзовая бусина (рис.14/8). В центральной части погребения на гл. -0,42-0,45 м обнаружены две бронзовые бусины (рис.14/9) и шаровидная привеска (рис.14/10). В ЮВ части ямы на гл. -0,7-0,72 м найдены фр. керамического сосуда (рис.14/11), бронзовая накладка (рис.14/7) и зуб лошади.

Погребение №41а зафиксировано на уч. Ф/45-46 на гл. -0,1 м. Погребение безынвентарное.

Погребение №42 зафиксировано на уч. Ф-Х/45-46 на гл. -0,2 м. У южной стенки могильной ямы на гл. -0,42-0,45 м найдены фр. керамики (рис.14/12), накладка-обойма (рис.14/14) и спиралевидная пронизка на кожаном шнурке (рис.14/13). В ЮВ части погребения на гл. -0,46-0,63 м обнаружены фр. керамики (рис.14/12) и серебряная пластинка с отверстием для штифта (рис.14/15).

Погребение №43 (рис.15) зафиксировано на уч. Х-Ц/45-46 на гл. -0,26 м. В северной части погребения на ступеньке на гл. -0,34-0,42 м найдены фр. бронзовой шаровидной привески (№1, рис.14/26) и прямоугольная наклад-ка (№2, рис.14/17), у ступеньки на гл. -0,54-0,59 м — две накладки (№2, рис.14/20, 23). В центральной части погребения на гл. -0,32-0,54 м обнаружены: бронзовые спиралевидная пронизка (№3, рис.14/24), три накладки (№2, рис.14/22), крестопорезной бубенчик (№4, рис.14/25) и фр. керамики (рис.14/16). В ЮВ части погребения на гл. -0,31-0,45 м найдены еще две бронзовые накладки (№2, рис.14/18-19) и фр. бронзовой шаровидной привески (№1, рис.14/26).

Погребение №44 зафиксировано на уч. Ф-Х/46-47 на гл. -0,14 м. У западной стенки могильной ямы на гл. -0,28-0,31 м найдено три бронзовых накладки (рис./27).

Погребение №45 зафиксировано на уч. Т/45-46 на гл. -0,13 м. В СЗ части погребения возле южной и северной стенок на гл. -0,16 и -0,53 м найдены две бронзовые бусины (рис.16/3-4), в центральной части погребения

ния у северной стенки на гл. -0,16 и -0,68 м — неорнаментированный фр. керамики (рис.16/1) и бронзовая накладка (рис.16/2).

Погребение №46 зафиксировано на уч. У/46-47 на гл. -0,12 м. В ЮВ части погребения на гл. -0,49-0,74 м обнаружен фр. нижней челюсти погребенного и зуб. В районе центральной части погребения на гл. -0,4-0,96 м найдены: фр. бронзовой шаровидной привески (2 экз., рис.16/13), стеклянные бусы (7 экз., рис.16/9-12), бронзовые бусы (2 экз., рис.16/5), спиралевидная пронизка (рис.16/7), фр. бронзового височного кольца. В СЗ части могильной ямы на гл. -0,19-0,8 м наблюдалось скопление накладок (5 экз., рис.16/6), бронзовая пронизка, фр. бронзовой бусины (рис.16/5) и цепочки (рис.16/8).

Погребение №47 зафиксировано на уч. Ф/46-47 на гл. -0,26 м. Погребение безынвентарное.

Погребение №48 (рис.18; цв. вклейка **Б**) зафиксировано на уч. Т/30-31 на гл. -0,2 м. В погребении обнаружены остатки костяка, расположенного вытянуто на спине головой на восток (к реке), с вытянутыми вдоль туловища руками. Сохранность черепа относительно хорошая за счет серебряной погребальной маски (№2, рис.17/1, рис.19), закрывавшей нижнюю часть лицевого отдела, обращенную вверх. Погребальная маска из тонкой серебряной фольги сохранилась плохо. Под маской обнаружены крупные фрагменты покрывала из тонкой полупрозрачной ткани, изготовленной из шелка и нитей из растительного волокна.

Кости скелета сохранились фрагментарно: одна кость ключицы, кости верхних конечностей, несколько позвонков, тазовые кости и частично — кости нижних конечностей.

Слева от черепа на гл. -0,78 м найдены четыре бронзовые шаровидные привески (№1, рис.17/7). У правой бедренной кости на гл. -0,7 м найден железный проушной топор (№3, рис.17/11), на эпифизе — бронзовая якорьковая подвеска (№5, рис.17/6), на правой тазовой кости — железный предмет (№6, рис.17/4), на левой тазовой кости — большая бронзовая пряжка, выполненная в зверином стиле (№7, рис.17/15). Слева от левой бедренной кости на гл. -0,7-0,8 м найдены железный нож с деревянной рукоятью, украшенной серебряной обоймой (№10, рис.17/12), бронзовая накладка (№9, рис.17/5), несколько железных предметов (№6, рис.17/2-3, 10) и бронзовые предметы (рис.17/8-9). На правую руку погребенного был надет бронзовый браслет (№4, рис.17/13), а на левую — перстень, состоящий из серебряного полушария с зернью, сканью и позолотой, к которому была припаяна круглая медная основа с двумя тонкими медными дужками (№8, рис.17/14).

Погребение №49 зафиксировано на уч. Т/42-43 на гл. -0,12 м. У южной стенки погребения на гл. -0,19 м найдена бронзовая накладка, у северной стенки на гл. -0,42 м — железный предмет (рис.16/14).

Погребение №50 зафиксировано на уч. Т/41-42 на гл. -0,27 м. Погребение безынвентарное.

Погребение №51 зафиксировано на уч. У/43-44 на гл. -0,19 м. Погребение безынвентарное.

Погребение №52 зафиксировано на уч. Ц/42-43 на гл. -0,14 м. Погребение безынвентарное.

Погребение №53 зафиксировано на уч. Х/40-41 на гл. -0,29 м. В западной части погребения на глубине -0,43 м обнаружен фр. керамики.

Погребение №54 зафиксировано на уч. Ц/38-39 на гл. -0,2 м. В западной части погребения на гл. -0,36 и -0,76 м обнаружены фр. костяка. В этой же части погребения на гл. -0,33-0,78 м найдены две бронзовые бусины (рис.16/15) и бронзовая литая пронизка со вздутиями (рис.16/20). Основная часть погребального инвентаря была сосредоточена в центральной части могильной ямы на гл. от -0,24 до -0,72 м: бронзовые бусы (рис.16/15), фр. спиралевидной пронизки (рис.16/19), две хрустальные бусины (рис.16/23-24), фр. бронзового височного кольца (рис.16/16), фр. шаровидной привески (рис.16/22), фр. цепочки (рис.16/18).

Погребение №55 зафиксировано на уч. Ф-Х/42-43 на гл. -0,07 м. В центральной части могильной ямы на гл. -0,1-0,57 м найдены бронзовая бусина (рис.16/27), накладка (рис.16/25), железный предмет (рис.16/28) и фрагмент керамики. В ВСВ части погребения на гл. -0,07-0,59 м найдены бронзовый наконечник ремня (рис.16/26), стеклянная бусина (рис.16/29) и фр. керамики.

Погребение №56 зафиксировано на уч. Ф/42-43 на гл. -0,18 м. Все находки в погребении сосредоточены в его центральной части на глубине от -0,24 до -0,56 м: фр. лепного керамического сосуда, украшенного по венчику и шейке отпечатками гребенчатого штампа (рис.20/1), два фр. железного наконечника стрелы (рис.20/8), железное орудие (рис.20/2), две бронзовые накладки (рис.20/3-4), литые и спиралевидные пронизки (4 экз., рис.20/5-7).

Погребение №57 зафиксировано на уч. Т/38 на гл. -0,15 м. В районе центральной части погребения на гл. -0,22-0,64 м обнаружены: фр. черепной кости, бронзовая спиралевидная пронизка (рис.20/10) и стеклянная бусина (рис.20/9).

Погребение №58 зафиксировано на уч. Т-У/42-44 на гл. -0,11 м. В западной части погребения на гл. -0,16-0,51 м были сосредоточены фр. лепного керамического сосуда, украшенного по венчику наклонными отпечатками гребенчатого штампа, а по шейке — мелкой косо́й решеткой, нанесенной также гребенчатым штампом (рис.20/16), бронзовые накладки (6 экз., рис.20/11-13), бронзовый бубенчик (рис.20/18) и фр. спиралевидной пронизки на кожаном шнурке (рис.20/15). Остальные находки размещались вдоль условной оси погребения на гл. от -0,13 до -0,56 м: три бронзовые накладки с изображением личин (рис.20/14), неопределенные железные предметы (4 экз., рис.20/19-20), хрустальная (рис.20/21) и бронзовая (рис.20/17) бусины.

Погребение №59 зафиксировано на уч. У/44-45 на гл. -0,13 м. От останков погребенного сохранилось два фр. трубчатых костей, обнаруженных в центральной части могильной ямы на гл. -0,53 м. В западной части погребения на гл. -0,25-0,43 м найдены неопределенные железные предметы (3 экз., рис.20/29-30), стеклянная бусина (рис.20/33) и две шаровидные привески (рис.20/32); в центральной части на гл. -0,23-0,81 м — бронзовые накладки (9 экз., рис.20/23-25, 28), бронзовая бусина (рис.20/26), бронзовый предмет (рис.20/31) и железный предмет, фр. керамики; в восточной части на гл. -0,27-0,39 м — фр. калачевидного кресала (рис.20/22), две бронзовые бусины (рис.20/27) и железный предмет.

Погребение № 60 зафиксировано на уч. Х-Ц/43-44 на гл. -0,07 м. В В-СВ части погребения на гл. -0,23-0,26 м найдены остатки костяка — два зуба и фаланга пальца. Рядом на гл. -0,35-0,38 м обнаружены железный топор (рис.21/1), три железных наконечника стрел (рис.21/2-3) и неопределенный

железный предмет (рис.21/4), возможно — черешок наконечника стрелы.

Погребение №61 зафиксировано на уч. Ц-Ч/31-32 на гл. -0,2 м. В ЮЗ части погребения на гл. -0,4 м найдена сердоликовая бусина с белым рисунком (рис.21/6); в центральной части на гл. -0,32-0,37 — фрагмент железного ножа (рис.21/5) и сердоликовая пластина (рис.21/7); в СВ части на гл. -0,3-0,64 м — два фр. бронзовой пластины (рис.21/9-10) и фр. бронзовой шаровидной привески (рис.21/8).

Погребение №62 зафиксировано на уч. Ш/34-35 на гл. -0,19 м. В восточной части погребения на гл. -0,28 м обнаружены бронзовая бусина (рис.21/11) и кресальный кремь (рис.21/12).

Погребение №63/109 (рис.23; цв. вклейка Г/3) зафиксировано на уч. Р/42-44 (раск. 1994 г.) и П/43-44 (раск. 1995 г.) на гл.0-0,1 м. Сразу под слоем лесного подстила на гл. -0,1 м обнаружены череп и кости верхних конечностей. В западной части погребения на гл. -0,7 м обнаружены относительно хорошо сохранившиеся кости таза и нижних конечностей, расположенные в анатомическом порядке. В 1995 г. на гл. -0,31 м найдены позвонок и фр. трубчатой кости. Вероятно, погребенный был уложен на помосте, который переломился посередине и обрушился вскоре после захоронения, в результате нижняя часть костяка оказалась на дне могильной ямы, а череп остался почти на поверхности. В центральной части погребения на гл. -0,49-0,79 м обнаружены фр. керамики (рис.22/8-9), 2 бронзовые накладки (№2, рис.22/2-3), шаровидная привеска (№3, рис.22/5), неопределенный железный предмет (№6) и два железных наконечника стрел (№1, рис.22/14-15). На тазовой кости погребенного лежала бронзовая пряжка с изображением медведя в ритуальной позе (№5, рис.22/1), слева от костей таза на гл. -0,62-0,63 м — железная пряжка (№4, рис.22/7) и железный наконечник стрелы (№1, рис.22/13). В северной части погребения, изученной в 1995 г., на гл. -0,23-0,49 м найдены фр. керамики, железный предмет (№6), бронзовая гирьковидная привеска (№3, рис.22/6), спиралевидные пронизки (№8-9, 2 экз., рис.22/10-11), фр. бронзовой бусины (№7, рис.22/12) и бронзовая накладка (№2, рис.22/4).

Погребение №64 зафиксировано на уч.Ц/41-42 на гл.-0,21 м. Погребение безынвентарное.

Погребение №65 зафиксировано на уч. Ш/40-41 на гл. -0,24 м. В западной части погребения на гл. -0,36 м обнаружена бронзовая бусина (рис.22/16).

Погребение №66 зафиксировано на уч. Ч-Ш/35-36 на гл. -0,24 м. В центральной части погребения на гл. -0,3-0,39 м обнаружено 3 лошадиных зуба.

Погребение №67 зафиксировано на уч. Ш/32 на гл.-0,3 м. В погребении на гл. -0,31 и -0,5 м обнаружены две бронзовые накладки (рис.22/17-18).

Погребение №68 (рис.24) зафиксировано на уч. Ч/38-39 на гл. -0,28 м. Остатки костяка представлены фр. нижней челюсти, лопаточной костью и костью ключицы, обнаруженными в З-СЗ части погребения на гл. -0,69-0,77 м, и фрагментом ребра, найденным на гл. -0,28 м в центральной части погребения. Предположительно, погребенный был уложен головой на З-СЗ — ногами к реке. Наибольшая часть находок сосредоточена в В-ЮВ части погребения: семь бронзовых (№2, рис.22/25), сердоликовая (№4, рис.22/21), две хрустальные (№3, рис.22/20), две стеклянные бусины (№7, рис.22/19, 22) на гл. от -0,32 до -0,55 м, пять бронзовых шаровидных привесок (№1, рис.22/23) на гл. -0,34 м, фрагменты лепного орнаментированного керамичес-

кого сосуда на гл. -0,29-0,5 м (рис.22/26), железный предмет (№6) и бронзовая сердцевидная накладка (№8, рис.22/27) на гл. -0,32 м. В ЗСЗ части погребения найдены бронзовая костыльковая подвеска (№5, рис.22/24), четыре бронзовые бусины (№2, рис.22/25) и две бронзовые шаровидные привески (№1, рис.22/23) на гл. -0,44-0,72 м.

Погребение №69 зафиксировано на уч. Ш/38-39 на гл. -0,29 м. В погребении найдены фрагмент бронзовой бусины на гл. -0,44 м (рис.22/28) и фр. лепного орнаментированного керамического сосуда на гл. -0,7 м (рис.22/29).

Погребение №70 (рис.23) зафиксировано на уч. Р/42-44 на гл. 0-0,1 м к югу от погребения №63. В центральной части погребения на гл. -0,09-0,11 и -0,7 м найдены зуб лошади (№12), бронзовая бусина (№10, рис.22/30) и железный предмет (№11, рис.22/31).

Погребение №71 зафиксировано на уч. Т/43-45 на гл. -0,12 м. На ступеньке у западной стеки погребения на гл. -0,2 м обнаружен фр. кости погребенного. Находки сосредоточены в центральной части погребения и в выступе с южной стороны могильной ямы: 3 железных предмета (в т.ч. – фрагмент кольца) и железный тлен на гл. -0,15-0,76 м (рис.25/20-21), 4 бронзовые бусины на гл. -0,15-0,72 м (рис.25/5), сердоликовая и стеклянная (рис.25/3) бусины, 4 шаровидные привески (рис.25/4) и 2 бронзовых бубенчика (рис.25/8-9) на гл. -0,13-0,7 м, бронзовая пряжка (рис.25/12), 7 накладок (рис.25/10-11, 13-15), 2 фрагмента кожаного ремня с накладками (рис.25/17-18), 2 наконечника ремня (рис.25/16, 19) и фрагменты двух керамических сосудов на гл. -0,15-0,75 м (рис.25/1-2). На ступени у северной стенки погребения найдены 3 бронзовые накладки, 2 бронзовые бусины и шаровидная привеска на гл. -0,14-0,48 м.

Погребение №72 (цв. вклейка Г/4) зафиксировано на уч. У-Ф/41-42 на гл. -0,16 м. В З-ЮЗ части погребения на гл. -0,24-0,52 м найдены бронзовая рукоять кресала (рис.25/25), две бронзовые накладки (рис.25/22-23) и наконечник ремня (рис.25/24).

Погребение №73 зафиксировано на уч. Ч-Ш/37-38 на гл. -0,27 м. В погребении на гл. -0,3-0,32 м обнаружены бронзовая шаровидная привеска (рис.25/26) и фрагменты лепного керамического сосуда, орнаментированного по срезу венчика и плечу отпечатками "личинки", а по шейке – многорядным "шнуром" (рис.25/27).

Погребение №74 зафиксировано на уч. Ч-Ш/37-38 на гл. -0,26 м. В СЗ части погребения у северной стенки на гл. -0,62-0,66 м найдены железный предмет, кусочек шлака и фр. бронзовой шаровидной привески (рис.25/29). Неподалеку ближе к осевой линии могильной ямы на гл. -0,6-0,64 м – 3 серебряные пластинки и железный предмет; центральной части погребения на гл. -0,37 м – кусочек шлака; в ЮВ части погребения на гл. -0,31-0,6 м – фр. бронзовой привески (рис.25/28), стеклянная бусина (рис.25/30) и бронзовый предмет.

Погребение №75 зафиксировано на уч. Ш/36-37 на гл. -0,2 м. Погребение безынвентарное.

Погребение №76 (рис.27; цв. вклейка В/2) зафиксировано на уч. С/46-47 на гл. -0,23 м. На дне на гл. -0,95-0,96 м обнаружены остатки костяка, уложенного вытянуто на спине головой на восток – к реке. От черепа сохранилась только нижняя челюсть и затылочная кость; сохранились кости верхних конечностей, частично тазовые кости и кости правой ноги. Лицевая часть

черепка была покрыта серебряной маской (№2, гл. -0,81 м, рис.26/1), слева от черепа на гл.-0,93 м располагалась серебряная калачевидная височная подвеска (№1, рис.26/2). К западу от черепа на гл. -0,92-0,95 м выявлено две полоски кожи, лежащие параллельно; на одной из них находились 2 бронзовые пронизки и серебряная монета (№5, рис.26/5-7), на другой – 2 шаровидные привески (№4, рис.26/4). Продолжением данных украшений, вероятно, являлись обнаруженные рядом бронзовые бусы (№11, рис.26/3) и 2 шаровидные привески (№3, рис.26/4). Возле костей таза на гл. -0,92-0,95 м обнаружены бронзовая пряжка с остатком кожаного ремня (№12, рис.26/8) и бронзовая фибула (№13, рис.26/9). Над областью запястья правой руки сохранился древесный тлен (№6), под которым расчищен бронзовый браслет (№7, рис.26/12), покрытый сверху остатком рукава одежды, сшитой мехом вовнутрь. На левую руку был надет перстень, состоящий из серебряного полушария с зерно-сканым декором, к которому были припаяны две медные дужки (№8, рис.26/13). У локтевой кости левой руки на гл. -0,95-0,96 м найдены железный нож (№9, рис.26/17), бронзовая бусина (№11) и в скоплении (№10): железное калачевидное кресало (рис.26/11), кресальный кремь (рис.26/10), два железных наконечника стрел (рис.26/14-15) и несколько фр. неопределенных железных предметов. На месте, где должны были находиться кости левой ноги, обнаружены железный топор (№14, рис.26/16) и квадратная берестяная коробка (№15, рис.26/27), внутри которой находились кремни (рис.26/25), кусочки шлака и железных предметов, а также бронзовая спираль (рис.26/20), бронзовая разомкнутая трубочка (рис.26/19), бронзовый пруток прямоугольного сечения (рис.26/26), железное колечко (рис.26/23), бронзовая пластина (рис.26/22), фр. костяного колечка (рис.26/24) и звериный коготь (рис.26/21).

Погребение №77 зафиксировано на уч. Р/46-47 на гл. -0,23 м. Погребение безынвентарное.

Погребение №78 зафиксировано на уч. Ч-Ш/33-34 на гл. -0,25 м. В западной части погребения на гл. -0,3 м обнаружен фр. трубчатой кости.

Погребение №79 зафиксировано на уч. Ч-Ш/33-34 на гл. -0,25 м. В центральной части погребения на гл. -0,48-0,58 м обнаружены железный предмет (рис.28/2) и бронзовая накладка (рис.28/1). В восточной части погребения на гл. -0,44 м найден железный предмет.

Погребение №80 зафиксировано на уч. Ч-Ш/33-34 на гл. -0,25 м. Погребение безынвентарное.

Погребение №81 зафиксировано на уч. С/44-45 на гл. -0,28 м. Находки были сосредоточены в центральной части могильной ямы у южной стенки на гл. от -0,41 до -0,52 м: фр. черепной кости, 2 фр. лепного керамического сосуда (рис.28/3), бронзовый предмет (рис.28/4), бронзовая бусина (рис.28/6), фр. бронзовой шаровидной привески (рис.28/5).

Погребение №82 зафиксировано на уч. Р/44-45 на гл. -0,07 м. В СЗ части погребения на гл. -0,57 м обнаружена серебряная пластинка (рис.28/12). В центральной части погребения у южной стенки на гл. -0,26 и -0,37 м найдены 2 бронзовые бусины (рис.28/10) и накладка-обойма (рис.28/7); ближе к осевой линии погребения на гл. -0,59 м – бронзовая бусина (рис.28/11). В восточной части погребения на гл. -0,55-0,59 м обнаружено скопление стеклянных бус (6 экз., рис.28/8), здесь же обнаружены бронзовая спиральевидная пронизка (рис./9) и зуб лошади.

Погребение №83/110 зафиксировано на уч. Р/45-46 на гл. -0,15 м. Продолжение его изучено на уч. П/45-46 в 1995 г. В восточной части ямы на гл. -0,36-0,7 м найдены: бронзовые привески (2 экз., рис.32/13), бронзовая (рис.32/10), кашинная (рис.32/15), стеклянная (рис.32/16) и глиняная (рис.32/14) бусины. В центральной части ямы на гл. -0,55 м обнаружены: бронзовая бусина (рис.32/12), фр. бронзового браслета (рис./9) и спиралевидные пронизки (2 экз., рис.32/11).

Погребение №84 зафиксировано на уч. Р/41 на гл. -0,25 м. В СЗ части могильной ямы на гл. -0,32-0,39 м найдено три бронзовые накладки.

Погребение №85 зафиксировано на уч. Р-С/40-41 на гл. -0,2 м. Погребение безынвентарное.

Погребение №86 зафиксировано на уч. Р/37-38 на гл. -0,2 м. У северной стенки могильной ямы на гл. -0,4 м найдено 2 серебряные пластинки (рис.28/14-15) и фр. медной монетовидной подвески (рис.28/13).

Погребение №87 зафиксировано на уч. Р-С/38-39 на гл. -0,13 м. Погребение безынвентарное.

Погребение №88 зафиксировано на уч. С/38-39 на гл. -0,23 м. Погребение безынвентарное.

Погребение №89 зафиксировано на уч. Ц-Ч/29 на гл. -0,19 м. Погребение безынвентарное.

Погребение №90 зафиксировано на уч. Ф/29 на гл. -0,2 м. Погребение безынвентарное.

Погребение №91 зафиксировано на уч. Т-У/26-27 на гл. -0,23 м. Погребение безынвентарное.

Погребение №92 зафиксировано на уч. Т-У/26 на гл. -0,2 м. Погребение безынвентарное.

Погребение №93 зафиксировано на уч. Т/28-29 на гл. -0,16 м. Погребение безынвентарное.

Погребение №94 зафиксировано на уч. Т/27 на гл. -0,19 м. Погребение безынвентарное.

Кроме погребений на раскопе 1994 г. исследовано 11 ям:

Яма VIII зафиксирована на уч. Т/47 на гл. -0,14 м.

Яма IX зафиксирована на уч. С-Т/42-43 на гл. -0,14 м. В яме на гл. -0,21 м найден железный предмет (рис.53/1), на гл. -0,28 м — бронзовая бусина (рис.53/2).

Яма X зафиксирована на уч. Т/47 на гл. -0,16 м.

Яма XI зафиксирована на уч. Х/47 на гл. -0,22 м.

Яма XII зафиксирована на уч. У-Ф/30-31 на гл. -0,2 м.

Яма XIII зафиксирована на уч. Ц/30 на гл. -0,11 м.

Яма XIV зафиксирована на уч. У-Ф/31-32 на гл. -0,2 м.

Яма XV зафиксирована на уч. Ч/40 на гл. -0,16 м.

Яма XVI зафиксирована на уч. Ш/36-37 на гл. -0,2 м.

Яма XVII зафиксирована на уч. Р/38-39 на гл. -0,28 м. В яме на гл. -0,35-0,39 м обнаружены сердоликовая (рис.53/3) и бронзовая (рис.53/4) бусины.

Углежогная яма зафиксирована на уч. П/31 на гл. -0,2 м в виде углестого прямоугольного пятна, ориентированного по сторонам света, уходящего за пределы раскопа. Размеры вскрытой части ямы 2,4 x 2,2 м, глубина -1,3 м. Заполнение — супесь с большим содержанием угля.

Описание погребений и ям из раскопок 1995 г., руководитель
А.М. Белавин [Белавин, 1996]

Погребение № 100 зафиксировано на уч. Ч/45 и на гл. -0,4 м. Костных останков в погребении не обнаружено. В СЗ части ямы на гл. -0,3-0,45 м найдены кресало с бронзовой рукоятью (рис.28/18) и бронзовая пронизка (рис.28/16); в центральной части ямы на гл.-0,15-0,29 м – две спиралевидные пронизки (рис.28/17).

Погребение № 101 зафиксировано на уч. Ч/46-47 на глубине -0,3 м. В ВЮВ части ямы на гл. -0,76-0,87 м найдено два фрагмента черепа, рядом на гл. -0,69 м – фр. железного скобеля с остатками деревянной рукояти (рис.28/30). В центральной части ямы на глубине 0,5-0,89 м обнаружено 6 зубов человека, 4 фр. костей рук; бронзовая привеска (рис.28/26) и фр. серебряной фольги. В северной части погребения в выступе-"кармане" на гл. -0,38-0,6 м найдены 2 железных предмета (рис.28/29) и колечко, свернутое из бронзовой проволоки (рис.28/21). Основная масса находок находилась в СЗ части ямы на гл. от -0,23 до -0,66 м: несколько трубчатых костей ног, фр. челюсти, фаланги пальцев, скопление мелких кальцинированных костей, а также фр. серебряной оковки, фр. железных ножей (рис.28/31-32), бронзовые поясная пряжка (рис.28/23), накладки (рис.28/22), подвеска (рис.28/24), бубенчики (рис.28/25, 28), привеска-колокольчик (рис.28/26), фр. височного кольца из медной проволоки (рис.28/20), фрагменты тонкостенного керамического сосуда с орнаментом в виде оттисков гребенчатого штампа и веревочки (рис.28/19). Здесь же найден фр. лошадиной челюсти.

Погребения № 102, 143 (цв. вклейка Г/5). Погребение № 102 зафиксировано на уч. М-Н/38-39 на гл. -0,4 м. Оно перекрывалось погр. №143, очертания которого зафиксированы на глубине -0,4-0,42 м. Костных останков человека в погребениях не обнаружено. В месте перекрытия погр. №102 погр.№143 найден зуб лошади. Вещевой инвентарь погребений сходен, часть его трудно распределить между ними, так как основная часть находок была сосредоточена в месте взаимоперекрытия погребений, которое стратиграфически не прослеживается. Т.о., мы вынуждены описывать комплекс находок двух погребений в целом. В восточной части погр. №102 на гл. -0,4-0,5 м найдены бронзовая бусина (рис.29/13), бронзовое навершие кинжала в виде присевшего перед прыжком хищника семейства кошачьих (рис.29/17) и спиралевидная пронизка (рис.29/9). Группа находок располагалась вдоль южной стенки погр. №102 на гл. -0,4-0,8 м: бронзовые бубенчики (рис.29/10), спиралевидные пронизки с остатками кожаных ремешков (возможно, остатки привесок к сумочке, аналогичная найдена на Рождественском могильнике [Белавин, Крыласова, 2008, рис.176/6]), хрустальная бусина овально-округлой формы (рис.29/4), бронзовая накладка с янтарной вставкой (рис.29/3), фр. ножа (рис.29/19), небольшая пронизка с двумя вздутиями (рис.29/12) и половинка бронзовой пронизки-"самоварчика" (рис.29/14). В месте взаимоперекрытия погребений на гл. -0,4-0,75 м найдены: железный нож с серебряной обоймой на остатках деревянной рукояти (рис.29/20), бронзовые бусины (рис.29/11), фр. серебряного перстня – скано-зерневой "колпачок" и дужка (рис.29/21-22), фрагменты миниатюрного неорнаментированного керамического сосуда (рис.29/1). В западной части погр. №102 на гл. -0,6-0,8 м располагались: два фр. брон-

зовой монетовидной подвески (рис.29/2), фр. бронзовых цепочек (рис.29/8), круглая накладка из белого металла (рис.29/15), небольшая поясная накладка в форме головы медведя (рис.29/16). В южной части погр. №143 на гл. -0,4-0,6 м найдены: фрагмент серебряной фольги (рис.29/18), крупная бронзовая каплевидная привеска (рис.29/6), фр. бронзовых шаровидных привесок (рис.29/5, 7), фр. кожаного ремешка с накладкой и наконечником ремня (рис.29/16).

Погребение № 103 выявлено на уч. И/42 на гл. -0,2 м. У северной стенки ямы на гл. -0,33-0,4 м найдены бронзовые шаровидные привески (рис.30/4) и железный предмет (рис.30/5); в центре ямы на гл. -0,4-0,63 — бронзовая накладка (рис.30/2), фр. керамического сосуда (рис.30/6) и медная основа монетовидной подвески со слабым отпечатком серебряного дирхема (рис.30/3).

Погребение № 104 (рис.31) зафиксировано на уч. Щ/47 на гл. -0,25 м. В верхней части заполнения наблюдалась прослойка коричневой гумусированной супеси — следы помоста, на котором было совершено погребение. У ЗСЗ стенки на гл. -0,6 м найден фр. черепа человека, уложенный лицевым отделом на юг. Основная масса находок сосредоточена у южной стенки ямы на гл. -0,45-0,61 м: 4 человеческих зуба и фр. нижней челюсти, тонкая бронзовая пластинка (возможно, погребальное лицевое покрытие, №4), бронзовые предметы (№1, 2, рис.30/7), серебряная монетовидная подвеска — брактеат со слабыми следами надписи (№3, рис.30/8). Восточнее на гл. -0,6 м найден фр. керамики (рис.30/10); у северной стенки ямы на гл. -0,5 м — бронзовая накладка (№5, рис.30/9).

Погребение № 105 (цв. вклейка Е/1) зафиксировано на уч. О/44 на гл. -0,4 м. У восточной стенки ямы на гл. -0,24-0,33 м найдены: фр. перстня — медная дужка (рис.30/15), фр. спиралевидной пронизки (рис.30/12), круглая накладкаи-заклепка (рис.30/14); в центральной части ямы на гл. -0,26-0,44 м — бронзовая клыковидная подвеска (рис.30/11) и фр. бронзовой шаровидной бусины (рис.30/13).

Погребение № 106 выявлено на уч. К/42-43 на гл. -0,3 м. В восточной части ямы на гл. -0,39-0,65 м найдены: железный предмет (рис.30/20), фр. кожи с двумя бронзовыми накладками, приклепанный к бронзовой пластинке (рис.30/16-17), железный наконечник стрелы (рис.30/21) и железный предмет (рис.30/19). В центре ямы на гл. 0,4-0,55 м обнаружены: железный предмет, бронзовая пряжка с подвижной рамкой и фигурным орнаментированным щитком (рис.30/18), бронзовая бусина (рис.30/22).

Погребение № 107 зафиксировано на уч. Н/43-44 на гл. -0,37 м. В центральной и восточной частях ямы на гл. -0,13-0,62 м встречены фр. керамического сосуда с розетковидным орнаментом (рис.30/23), кость животного, бронзовая пронизка с тремя вздутиями (рис.30/28), фр. железного калачевидного кресала (рис.30/24), синяя стеклянная бусина (рис.30/25), шаровидная привеска (рис.30/26), накладкаи (рис.30/27), пронизка с двумя вздутиями (рис.30/29) и фр. бронзовой шаровидной бусины (рис.30/30).

Погребение № 108 выявлено на уч. Щ/43-44 на гл. -0,35 м. В центральной части погребения на гл. -0,75 м найден фр. берцовой кости человека, рядом на гл. -0,51-0,9 м — фр. керамического сосуда (рис.32/1), бронзовые пронизки с тремя вздутиями (2 экз., рис.32/8), бронзовая якорьковая подвеска с тремя округлыми прорезами на фигурной основе (рис.32/7) и фр. бронзового колечка (рис.32/2). У южной стенки ямы на гл. -0,75 м встрече-

на бронзовая накладка (рис.32/6), у северной стенки на гл. -0,51 м – фр. железного ножа (рис.32/3).

Погребение № 111 зафиксировано на уч. О-П/45 на гл. -0,35 м. В ЮВ части ямы на гл. -0,65 м найдена бронзовая привеска (рис.32/17), остальные находки сосредоточены в СЗ части ямы на гл. -0,39-0,77 м – стеклянная (рис.32/20) и бронзовая (рис.32/19) бусины, 2 бронзовые накладки (рис.32/18).

Погребение № 112 зафиксировано на уч. Н/45-46 на гл. -0,45 м. В СЗ части ямы найдена фаланга пальца. В яме обнаружено более 50 находок, расположенных на разной глубине: почти по всей площади ямы встречались фр. керамики от двух сосудов (рис.33/1-2), фр. полых шаровидных подвесок (рис.33/16-17), сердцевидные накладки разного размера (12 экз., рис.33/5, 11), прорезные накладки (3 экз., рис.33/4), пронизки с 1-3 вздутиями (рис.33/8, 9, 12), спиралевидные (рис.33/7), колоколовидные пронизки разного типа (рис.33/10, 13), привеска в виде небольшой лопаточки с кольцом (рис.33/18), фр. бронзового проволочного височного кольца (рис.33/14), фр. бронзовой цепочки (рис.33/15), фрагменты серебряной фольги-обкладки (рис.33/21-22).

Погребение № 113 зафиксировано на уч. Я/44 на гл. -0,35 м. В центре погребения на гл. -0,5 м найдены фр. кости животного и железные предметы (2 экз.). Возле северной стенки на гл. -0,45 м обнаружена бронзовая бусина (рис.32/21), у южной стенки на гл. -0,34-0,37 м – спиралевидная пронизка (рис.32/22) и желтая стеклянная бусина (рис.32/23).

Погребение № 114 зафиксировано на уч. Н/37 на гл. -0,3 м. Находки залежали вдоль осевой линии погребения на гл. -0,3-0,63 м: в СЗ части ямы – фр. бронзовой шаровидной привески (2 экз., рис.32/29), к ЮВ от них – спиралевидная пронизка (рис.32/28), поясная накладка (рис.32/24), звено от цепочки (рис.32/30); в центре ямы – поясная пряжка (рис.32/25) и накладка в виде головы медведя (рис.32/26), еще одна такая же накладка и пронизка с двумя вздутиями (рис.32/26, 27) обнаружены ближе к ЮВ части ямы.

Погребение № 115 зафиксировано на уч. О/37-38 на гл. -0,30 м. В ЮВ части ямы на гл. -0,45-0,76 м найдено скопление полых шаровидных привесок (20 экз., рис.32/38), бубенчиков (2 экз., рис.32/43, 48), стеклянная (рис.32/35) и бронзовая (рис.32/41) бусины. В разных частях погребения найдены пронизки с 2-3 вздутиями (рис.32/40, 45, 46), в том числе крупная пронизка с прорезными вздутиями (рис.32/39), стеклянные и бронзовые бусы (рис.32/41-42, 44), поясные накладки (рис.32/32-33, 36-37), привеска-лапка (рис.32/34), шумящая подвеска (рис.32/31).

Погребение № 116 зафиксировано на уч. ОП/39-40 на гл. -0,30 м. Находки сосредоточены в центральной части погребения на гл. -0,40-0,8 м: бронзовое кольцо треугольного сечения (разделитель ремня) (рис.34/5), серебряное проволочное височное кольцо (рис.34/1), железный предмет (рис.34/13), бронзовая пряжка (рис.34/6), сердоликовая бусина (рис.34/2), серебряный "колпачок" с зерно-сканым декором и сердоликовой вставкой (рис.34/4), звено бронзовой цепочки (рис.34/7), железный предмет (рис.34/12) и скопление бронзовых шаровидных привесок (4 экз., рис.34/9). Вдоль осевой линии ямы на глубине от -0,5-0,8 м найдены: глазчатая пастовая бусина (рис.34/3), бронзовые бусины (рис.34/10) и бронзовый предмет, 2 брон-

зовые литые пронизки с тремя вздутиями (рис.34/14), неорнаментированный фр. керамики (рис.34/11) и спиралевидная пронизка (рис.34/8). В СВ части погребения на гл. -0,75 м найдены фрагменты бронзового крестопрорезного бубенчика (рис.34/15-16).

Погребение № 117 зафиксировано на уч. ОН/38-39 на гл. -0,3 м. Находки из погребения встречались с глубины -0,13-0,15 м от поверхности, очевидно, эти вещи были положены на поверхность погребения. У СЗ стенки ямы найдена бронзовая пластинка (рис.32/52), в ЮЗ части — бронзовый бубенчик (рис.32/51) и две бронзовые пронизки (рис.32/49-50).

Погребение № 118 зафиксировано на уч. ОН/38-39 на гл. -0,3 м. В погребении на гл. -0,3-0,55 м обнаружены остатки полуистлевших человеческих костей: в СВ части ямы — два зуба, в ЮЗ части — фр. трубчатой кости, фр. костей найдены и в заполнении "кармана". Несколько находок обнаружено под дерном до фиксации могильной ямы на гл. -0,05-0,16 м: у СВ стенки — бронзовая пронизка, у восточной стенки — бронзовая пронизка и накладка (рис.34/19), ближе к центральной части погребения — литая и спиралевидная бронзовые пронизки. В заполнении могильной ямы на гл. -0,3-0,6 м найдены: в СВ части — серебряный пластинчатый браслет (рис.34/18), фр. венчика керамического сосуда (рис.34/17), бронзовые фр. проволоки, бубенчик (рис.34/23) и шаровидная привеска (рис.34/21), пронизка; в центральной части ямы — фр. керамики и бронзовая литая пронизка (рис.34/22); в "кармане" — половинка серебряной полой шаровидной бусины, украшенной сканым пояском у отверстия (рис.34/20).

Погребение № 119 зафиксировано на уч. О/40 на гл. -0,25 м. Инвентарь распределялся на гл. -0,3-0,75 м: в ЮЗ части ямы — 3 половинки бронзовых шаровидных привесок (рис.34/29), две такие же — в СЗ части; у северной стенки ямы — бронзовая пластинка (рис.34/27); в центральной части ямы — бронзовое проволочное височное кольцо (рис.34/24), бронзовая литая пронизка с тремя вздутиями (рис.34/25), железный предмет (рис.34/28) и фр. шнура (рис.34/26).

Погребение № 120 зафиксировано на уч. О-П/40-41 на гл. -0,3 м. Погребальный инвентарь сосредоточен в центральной части ямы на гл. -0,5-0,6 м: фрагмент граненой стеклянной бусины (рис.34/32), скопление бронзовых шаровидных привесок (рис.34/30), бронзовый предмет, фр. керамики (рис.34/33), бронзовая бусина и фр. бронзовой цепочки (рис.34/31).

Погребение № 121 зафиксировано на уч. З/37-38 на гл. -0,2 м. На ступени в ЮВ части ямы на гл. -0,23-0,43 м найдены бронзовая шаровидная привеска (рис.35/4) и фр. керамики. У южной стенки ямы на гл. -0,29-0,35 м обнаружено скопление фр. керамики, судя по орнаментации — от трех сосудов (рис.35/1-3). Здесь же на гл. -0,33-0,43 м обнаружены: бронзовая клыковидная подвеска (рис.35/9), бронзовый предмет (рис.35/5), голубая ребристая стеклянная бусина (рис.35/6), фр. бронзовой цепочки (рис.35/7) и бронзовая шаровидная привеска (рис.35/4). У северной стенки погребения на гл. -0,22-0,6 м найдены 2 бронзовые спиралевидные пронизки (рис.35/8) и серебряный "колпачок", украшенный треугольниками зерни (рис.35/10).

Погребение № 122 зафиксировано на уч. З/40-41 на гл. -0,3 м. В ЮВ части погребения на гл. -0,44 м найден фр. черепа. Погребальный инвентарь представлен бронзовой шаровидной бусиной (рис.34/34), обнаруженной в ЮВ части погребения на гл. -0,41 м.

Погребение № 123 зафиксировано на уч. З-И/41 на гл. -0,3 м. На ступени в западной части погребения на гл. -0,37 см обнаружена бронзовая флаконовидная пронизка (рис.34/38), остальные находки сосредоточены в восточной части ямы на гл. -0,35-0,65 м: 2 бронзовые бусины (рис.34/35-36), бронзовая литая пронизка (рис.34/37) и бронзовый наконечник ремня (рис.34/39).

Погребение № 124 зафиксировано на уч. К/41 на гл. -0,2 м. Наибольшее количество находок происходит из ЮВ части погребения с гл. -0,33-0,6 м: голубая стеклянная (рис.34/41), граненая хрустальная (рис.34/42), 2 бронзовые бусины, бронзовый литой "колпачок", имитирующий серебряные скано-зерновые "колпачки" со вставками (рис.34/43), бронзовый пластинчатый браслет. У южной стенки на гл. -0,33-0,7 м обнаружены: 2 бронзовые пронизки и бронзовая бусина (рис.34/44).

Погребение № 125 зафиксировано на уч. З-И/39-40 на гл. -0,2 м. В ЮВ части погребения внутри углистой прослойки на гл. -0,5 м обнаружен развал орнаментированного керамического сосуда (рис.36/1). Возле углистого пятна на гл. -0,25 м найдена бронзовая шаровидная привеска (рис.36/2). В СЗ части погребения на гл. -0,55 м обнаружены 2 фр. бронзовой пластины (рис.36/3-4) и фрагменты серебряных пластин с отверстиями для штифтов (рис.36/5-6).

Погребение № 126 зафиксировано на уч. И/38-39 на гл. -0,2 м. Погребение безынвентарное.

Погребение № 127 зафиксировано на уч. И/39-40 на гл. -0,15 м. В погребении на гл. -0,47-0,8 м обнаружены единичные фр. сильно истлевших костей: один — у ЮЗ стенки, 2 фр. — в ЮВ части ямы. Вещевой инвентарь располагался бессистемно по всей площади погребения на гл. -0,22-0,86 м: в ЮВ части — бронзовая шаровидная привеска (рис.36/13), несколько фр. керамики (рис.36/7), бронзовые шаровидные привески (7 экз., рис.36/13), бронзовый бубенчик (рис.36/20), 2 фр. серебряной пластины (рис.36/16-17) и колоколовидная пронизка (рис.36/19); в центральной части ямы — граненая хрустальная бусина (рис.36/15), шаровидная привеска (рис.36/13), хрустальная шаровидная бусина, украшенная синими точками (рис.36/14), и фр. серебряной обкладки; у северной стенки — 2 бронзовые пронизки (рис.36/8-9), фр. бронзовой пластины, 3 половинки бронзовых шаровидных бусин (рис.36/12), 2 сердцевидные накладки (рис.36/10-11), бронзовая бусина (рис.36/12) и литая пронизка (рис.36/18).

Погребение № 128 зафиксировано на уч. Ы/45-46 на гл. -0,15 м. В засыпи над ступенькой в восточной части погребения на гл. -0,21-0,35 м обнаружены: фр. бронзового бубенчика с крестовидной прорезью (рис.37/7), бубенчик со щелевидной прорезью (рис.37/9) и бронзовый тлен. В центральной части погребения на гл. -0,25-0,5 м обнаружены: бронзовый предмет, фр. венчика керамического сосуда (рис.37/11), бронзовый бубенчик с щелевидной прорезью (рис.37/9), половинка бронзовой шаровидной привески (рис.37/8) и литая пронизка (рис.37/5). У южной стенки на гл. -0,05-0,1 м (сразу под слоем лесного подстила, до фиксации очертаний) обнаружены железный предмет и бронзовая накладка (рис.37/2). Здесь же на гл. -0,25-0,5 м найдены: сердоликовая бусина (рис.37/10), фр. кожаного ремня с четырьмя бронзовыми накладками (рис.37/1), половинка бронзовой шаровидной привески (рис.37/8) и железный предмет. В западной части погребения на гл. -0,25-0,51 м обнаружены бронзовые украшения: накладка (рис.37/3),

литая пронизка (рис.37/6), две половинки бронзовых шаровидных привесок (рис.37/8), фр. поясной накладки и наконечник ремня (рис.37/4).

Погребение №129 зафиксировано на уч. Ы-Э/43-45 на гл. -0,1 м. В западной части ямы в засыпи над ступенью на гл. -0,05-0,1 м найдены спиралевидная пронизка и железный предмет (очевидно, они были положены на поверхность погребения). В засыпи над второй ступенью на гл. -0,54 м обнаружен бронзовый предмет. В южной части ямы на ступени на гл. -0,1-0,45 м найдены: фр. керамики (рис.37/12), граненая хрустальная бусина (рис.37/20) и бронзовая пластина (рис.37/25). В "кармане" на гл. -0,12-0,38 м найдены бронзовая сердцевидная накладка (рис.37/17), 2 фр. керамики (рис.37/13), спиралевидная пронизка (рис.37/31), крупная бронзовая накладка щитовидной формы с приклепанной в центре объемной литой головой медведя (рис.37/16), железный предмет (рис.37/25), бронзовая бусина (рис.37/30) и монетовидная подвеска (рис.37/19). Внутри собственно могильной ямы на гл. -0,1-0,58 м обнаружены: у южной стенки – бронзовая накладка в форме личины (рис.37/18), бр. предмет, фр. бронзовой шаровидной привески (рис.37/27) и синяя стеклянная ребристая бусина (рис.37/23); у северной стенки – бронзовая сердцевидная накладка (рис.37/17), 2 железных предмета и фр. бронзовой пронизки; в центральной части ямы – скопление железных предметов, глиняная бусина, покрытая сверху бронзой (рис.37/29), бронзовая пластина, фр. кожаного ремня с бронзовой овально-рамчатой пряжкой с орнаментированным щитком в форме трилистника (рис.37/15), бронзовая овально-рамчатая пряжка с прорезным фигурным щитком (рис.37/14) и бронзовая сердцевидная накладка (рис.37/18); в З части ямы – бронзовый тлен, две хрустальные граненые бусины (рис.37/21-22) и фр. бронзового бубенчика (рис.37/28).

Погребение №130 зафиксировано на уч. Ю/43-44 на гл.-0,25 м. В заполнении под слоем гумусированной супеси залегала прослойка с большим содержанием истлевшей древесины. У северной стенки на гл. -0,15-0,3 м найдены железный предмет и полушаровидная бронзовая заклепка; у южной стенки на гл. -0,1 м – железный нож.

Погребение №131 зафиксировано на уч. Ю/44-45 на гл. -0,2 м. В погребении на гл. -0,2-0,62 м обнаружены остатки полуистлевших костей: в центре ямы – фр. трубчатых костей и лопаток, в ЮВ части – позвонок и фр. трубчатой кости, в СЗ части – фр. мелких трубчатых костей. В ЮВ части погребения на гл. -0,22-0,58 м найдено скопление фр. лепного керамического сосуда (рис.37/32) и полая шаровидная бронзовая бусина (рис.37/39); в центре ямы на гл. -0,15-0,34 м – фр. бронзовой обкладки, железный предмет (рис.37/35), синяя ребристая стеклянная бусина (рис.37/34) и спиралевидная пронизка (рис.37/36); в СЗ части на гл. -0,21-0,39 м – бронзовая литая пронизка с одним прорезным вздутием (рис.37/38), граненая хрустальная бусина (рис.37/33), спиралевидная пронизка (рис.37/37), бронзовый предмет и бронзовая пронизка с двумя вздутиями; у СВ стенки на гл. -0,2 м – фр. керамики и бронзовая литая пронизка с двумя вздутиями.

Погребение №132 зафиксировано на уч. Ю-Я/45 на гл. -0,2 м. В погребении на гл. -0,1-0,45 м обнаружены отдельные фр. полуистлевших человеческих костей: в ЮЗ части возле ступеньки – фр. черепа, в южной части возле ступеньки – позвонок, неподалеку от него – фр. еще одной кости, в центре ямы – фр. трубчатых костей. В засыпи над ступенькой в ЮЗ и южной

частях погребения на гл. -0,15-0,5 м обнаружено два скопления спиралевидных пронизок (рис.37/50, 52), среди которых были также бусы: шаровидная сердоликовая (рис.37/40), хрустальная граненая (рис.37/41), бронзовая шаровидная (рис.37/47), голубая стеклянная трехчастная (рис.37/43) и шаровидная глиняная (рис.37/48). В южной части ямы у ступени на гл. -0,4-0,65 м найдены: привеска (рис.37/56), половинка бронзовой шаровидной бусины (рис.37/47), голубая стеклянная бусина (рис.37/42), бронзовый бубенчик (рис.37/51), бронзовая обойма с остатками кожаного ремня внутри (рис.37/45), железный предмет и бронзовая шаровидная привеска (рис.37/53). В центре ямы на гл. -0,55-0,8 м найдены: две спиралевидные пронизки (рис.37/50), бронзовая литая пронизка с четырьмя вздутиями (рис.37/49), бронзовая шаровидная бусина, белая пастовая бусина с коричневыми полосками (рис.37/44), бронзовый бубенчик (рис.37/54), бронзовая пряжка (рис.37/46) и привеска-лапка (рис.37/55). В северной части ямы на гл. -0,55 м найдена привеска-лапка (рис.37/57).

Погребение №133 зафиксировано на уч. М/41 на гл. -0,3 м. В погребении на гл. -0,33-0,4 м встречены отдельные фр. костей скелета: у северной стенки — фр. челюсти, к ЮВ — фр. трубчатой кости. Погребальный инвентарь распределялся на гл. -0,31-0,7 м: в ЮЗ части ямы в засыпи над ступенью — ребристая кашинная бусина с голубой поливой (рис.38/8); на ступени в ЮВ части ямы — бронзовая шаровидная бусина (рис.38/14), бронзовая литая пронизка с тремя вздутиями (рис.38/16), шаровидная хрустальная бусина (рис.38/5) и железный предмет (рис.38/18); у южной стенки — бронзовая бусина (рис.38/3), бронзовая пластина (рис.38/17), желтая стеклянная бусина (рис.38/9), бронзовая литая пронизка с тремя вздутиями (рис.38/16) и железный предмет (рис.38/18); в центре ямы — шаровидная сердоликовая бусина (рис.38/7), граненая хрустальная бусина (рис.38/6), бронзовая накладка (рис.38/11), фр. железного ножа (рис.38/18), фр. бронзовой пластины, 2 бронзовые шаровидные привески (рис.38/13), 2 железных предмета (рис.38/18), фр. бронзовой шаровидной бусины (рис.38/15), круглая накладка (рис.38/12), бронзовая литая пронизка с тремя вздутиями (рис.38/16), спиралевидная пронизка (рис.38/1) и бронзовый бубенчик (рис.38/4).

Погребение №134 зафиксировано на уч. Л/40-41 на гл. -0,32 м. В погребении на гл. -0,33-0,53 м зафиксированы остатки полуистлевших человеческих костей: на ступени в "кармане" — фр. черепных костей и зубы, у северной стенки — фр. трубчатой кости. В "кармане" на гл. -0,32-0,37 м обнаружены: граненая сердоликовая бусина (рис.38/32), фр. бронзовой шаровидной бусины (рис.38/31), половинка бронзовой шаровидной привески (рис.38/33), бронзовая бусина (рис.38/30). На ступени в западной части ямы на гл. -0,32 м найдены две бронзовые литые бусины на шнурке (рис.38/29). У северной стенки ямы на гл. -0,7 м найдено 2 серебряные пластинки (рис.38/34). В центре ямы на гл. -0,32 м найдена половинка бронзовой шаровидной привески (рис.38/33). В восточной части ямы на гл. -0,47-0,6 м обнаружены серебряная пластина (рис.38/34) и голубой камень.

Погребение №135 зафиксировано на уч. И/37 на гл. -0,35 м. Основную часть находок составляют фр. керамики — остатки двух лепных орнаментированных сосудов (рис.39/1-2). Основное скопление керамики наблюдалось в Ю-ЮВ части погребения на гл. -0,37-0,81 м; второе — в западной части

ямы на гл. -0,36-0,4 м. Кроме этого, в ЮВ части ямы на гл. -0,39-0,63 м обнаружено скопление спиралевидных пронизок (рис.39/5-6), среди которых находилась также синяя стеклянная трехчастная бусина (рис.39/10). Южнее этого скопления на гл.-0,81 м обнаружена еще одна спиралевидная пронизка (рис.39/6). У ЮВ стенки ямы на гл. -0,39 м найдены 2 серебряные пластинки (рис.39/11). В центральной части ямы на гл. -0,65-0,75 м найдены: фр. бронзовой шаровидной привески (рис.39/7), серебряная пластинка (рис.39/11), спиралевидная пронизка (рис.39/6) и железный предмет. В СЗ части ямы на гл. -0,3-0,75 м обнаружены: бронзовый предмет (рис.39/9), две бронзовые литые пронизки с двумя вздутиями (рис.39/3-4), клыковидная бронзовая подвеска (рис.39/8) и железный предмет.

Погребение №136 зафиксировано на уч. К/37-38 на гл. -0,34 м. У западной стенки ямы на гл. -0,47-0,84 м найдены фрагменты человеческих костей и три зуба. В засыпи ЮВ части ямы на глубине -0,12 м обнаружен фр. нижней челюсти куницы. Инвентарь распределен следующим образом: в ЮЗ части ямы на гл. -0,39-0,88 м – скопление фр. двух орнаментированных керамических сосудов (рис.38/19-20), бронзовая конусовидная пронизка (рис.38/25), бронзовая флаконовидная бусина (рис.38/22), литая бронзовая пронизка с двумя вздутиями (рис.38/24) и шаровидная хрустальная бусина; в центре ямы на гл. -0,49 м – бронзовая литая пронизка с тремя вздутиями (рис.38/21); в СВ части ямы на гл. -0,46-0,62 м – железный предмет (рис.38/26), серебряная обойма (рис.38/28) и бронзовая клыковидная подвеска (рис.38/27); у южной стенки на гл. -0,46-0,68 м – спиралевидная пронизка и литая пронизка с тремя вздутиями (рис.38/23).

Погребение №137 зафиксировано на уч. Л/38-39 на гл. -0,25 м. Фр. человеческих костей выявлены в центральной части ямы на гл. -0,5 м. В СЗ части погребения на гл. -0,5-0,89 м найдены кольчатые удила (рис.40/1) и стремя (рис.40/7), рядом – зуб лошади. В центре ямы на гл. -0,42-0,85 м найдено: несколько фр. керамики (рис.40/9-10), железный предмет, 2 спиралевидные пронизки (рис.40/2), 2 бронзовые литые пронизки с двумя вздутиями (рис.40/3), бронзовая шаровидная привеска (рис.40/6), фр. бронзовой бусины (рис.40/4) и железная пряжка (рис.40/8). У СВ стенки на гл. -0,1 м обнаружен бронзовый бубенчик (рис.40/5).

Погребение №138 зафиксировано на уч. Ю/46 на гл. -0,2 м. Находки сосредоточены в центральной части погребения на гл. -0,02-0,35 м: 2 спиралевидные пронизки (рис.41/1-2), бронзовая литая пронизка с двумя вздутиями (рис.41/3), 2 бронзовые сердцевидные накладки (рис.41/5), фр. бронзовой шаровидной бусины (рис.41/4), фр. керамики. Еще одна сердцевидная накладка (рис.41/5) обнаружена на гл. -0,02 м в СЗ части погребения. Часть предметов, очевидно, была положена на поверхность погребения.

Погребение №139 зафиксировано на уч. Э/43-45 на гл. -0,4 м. В СВ части ямы на гл. -0,64-0,69 м встречены фр. полуистлевших человеческих костей. В ЮЗ части погребения у южной стенки на гл. -0,4-0,59 м найдены: 2 половинки бронзовой шаровидной бусины (рис.41/13), 2 бронзовые сердцевидные накладки (рис.41/8), фр. кожаного ремня с тремя подобными накладками (рис.41/7) и наконечник ремня (рис.41/9). В центре ямы на гл. -0,1-0,7 м обнаружены: бронзовая бусина (рис.41/14), сердцевидная накладка (рис.41/8), полушаровидная накладка-заклепка (рис.41/10), выпуклая сердцевидная накладка (рис.41/11), круглая выпуклая накладка

(рис.41/6), шаровидная привеска (рис.41/18), железный наконечник стрелы (рис.41/20) и фр. венчика керамического сосуда (рис.41/21). В СВ части ямы на гл. -0,04-0,66 м найдены: бронзовая бусина (рис.41/15), бронзовый крестопрорезной бубенчик (рис.41/10), фр. пронизки-"самоварчика" (рис.41/16), железный предмет, бронзовая бусина (рис.41/15) и 2 бронзовые накладки (рис.41/11-12). Часть предметов, очевидно, была положена на поверхность погребения.

Погребение №140 зафиксировано на уч.Л/38 на гл. -0,4 м. В СЗ части ямы на гл. -0,42-0,47 м обнаружены фр. полуистлевших трубчатых костей. Здесь же на гл. -0,05-0,55 м найдены: железный нож (рис.41/28), бронзовая шаровидная бусина (рис.41/22-23), бронзовый предмет и бронзовое колечко (рис.41/24). В ЮВ части ямы на гл. -0,1-0,17 м обнаружены три бронзовых бубенчика (рис.41/25-27). Часть предметов, очевидно, находилась на поверхности погребения.

Погребение №141 зафиксировано на уч. К/39 на гл. -0,3 м. Значительное количество находок обнаружено до момента окончательной фиксации очертаний ямы на гл. -0,07-0,11 м от поверхности в районе центральной части ямы: низка, в которой сохранился порядок размещения предметов: три бронзовые бусины (рис.43/1), затем – спиралевидная пронизка (рис.43/2), хрустальная бусина (рис.43/3), три спиралевидные пронизки (рис.43/4), бронзовая бусина (рис.43/5), бронзовая литая пронизка (рис.43/6), две спиралевидные пронизки (рис.43/7); возле этой низки размещались отдельно лежащие предметы, вероятно, входившие в состав того же украшения: бронзовые бусы (рис.43/10-11), хрустальная бусина (рис.43/12), сердоликовая бусина (рис.43/14), стеклянная вставка от перстня (рис.43/15), бронзовая литая пронизка (рис.43/17), спиралевидные пронизки (рис.43/18), бронзовые шаровидные привески (рис.43/19) и подвеска типа монетовидной, от которой сохранился фрагмент серебряной пластины (рис.43/20). Остальные находки размещались на гл. -0,23-0,7 м: в СЗ части ямы – 2 лошадиных зуба, развал керамического сосуда (рис.43/24), бронзовые шаровидные привески (рис.43/19) и крестопрорезной бубенчик (рис.43/21), хрустальная граненая бусина (рис.43/13) и бронзовая литая пронизка с одним вздутием (рис.43/9); в ЮВ части погребения – фр. бронзового перстня (рис.43/16), два железных предмета (рис.43/22-23) и бронзовая бусина (рис.43/8).

Погребение №142 зафиксировано на уч. Ы/42 на гл. -0,15 м. У западной стенки ямы на гл. -0,43-0,65 м обнаружены железный предмет, вероятно, фрагмент калачевидного кресала (рис.41/29) и стеклянная посеребренная бусина (рис.41/30).

Погребение №144 зафиксировано на уч. Л/38-39 на гл. -0,25 м. У ЮВ стенки ямы на гл. -0,1-0,8 м обнаружены бронзовая шаровидная привеска (рис.41/32), фр. бронзовой цепочки (рис.41/31) и 2 лошадиных зуба.

Кроме погребений на раскопе 1995 г. исследованы ямы:

Углежогная яма с уч. А/44-45 зафиксирована на гл. -0,3 м от поверхности в виде прямоугольного пятна размерами 1,05 x 1,50 м с четкими границами углисто-черного цвета, выходившего за пределы раскопа. Яма ориентирована по линии С-Ю, дно ровное, стенки вертикальные, гл. -0,8 м. Заполнение – супесь, насыщенная углем.

Яма с уч. Н/39-40 (рис.51) зафиксирована на гл. -0,3 м. У ЮВ стенки на гл. -0,31 м обнаружена бронзовая шаровидная бусина (№1, рис.53/5),

в центре на гл. -0,3-0,38 м — бронзовая литая пронизка с тремя вздутиями (№2, рис.53/6), фр. кости (№3), фр. кожи (№4) и два лошадиных зуба (№5).

Яма с уч. Л/37 зафиксирована на гл. -0,3 м.

Яма с уч. Н/41 (рис.52, цв. вклейка *Е/7*) зафиксирована на гл. -0,25 м. В центре ямы на гл. -0,45-0,7 м обнаружены: лировидная пряжка из белой бронзы высокого качества с железным язычком (№4, рис.53/7), фр. железного ножа (№5, рис.53/11), бронзовый предмет (возможно, застежка сумочки) в виде прямоугольной коробочки с отверстиями, обрамленной двумя парами конских головой по бокам и арочным выступом вверху (№3, рис.53/10), половинка бронзовой шаровидной бусины (№2, рис.53/9) и бронзовый бубенчик (№1, рис.53/8).

Яма с уч. К/37 зафиксирована на гл. -0,25 м.

Описание погребений и ям из раскопок 2000 г., руководитель Н.Б. Крыласова [Крыласова, 2001б]

Погребение №143а зафиксировано на уч. Ш/28 на гл. -0,58 м. Погребение безынвентарное.

Погребение №144а зафиксировано на уч. Щ/28-29 на гл. -0,37 м. Погребение безынвентарное.

Погребение №145 (рис.42) зафиксировано на уч. Э'/28 на гл. -0,33 м. В центре ямы на гл. -0,6-0,8 м обнаружено скопление костей скелета человека, расположенных с нарушением анатомического порядка — череп, лежащий затылочной частью вниз, без нижней челюсти; восточнее — кости ног; южнее черепа — фр. костей рук; под костями конечностей — фрагменты ребер и ключица. В западной части погребения на гл. -0,46 м обнаружен неопределенный железный предмет.

Погребение №146 зафиксировано на уч. Ё/28 в виде четкой западины, после снятия лесного подстила на гл. -0,04 м — в виде темного пятна, уходящего под корни дерева. Погребальный инвентарь представлен глазчатой бусиной из желтого глухого стекла, обнаруженной на гл. -0,04 м (рис.41/33).

Погребение №147 зафиксировано на уч. Я/28-29 на гл. -0,2 м. Погребение безынвентарное.

Погребение №148 зафиксировано на уч. Ю/28 на гл. -0,2 м. Погребение безынвентарное.

Погребение №149 (цв. вклейка *Е/6*) зафиксировано на уч. У'/28 на гл. -0,32 м. Погребальный инвентарь распределен по всей площади погребения на гл. -0,24-0,61 м: фр. керамического сосуда (рис.44/1); в северной части ямы — крупная неорнаментированная бронзовая сердцевидная накладка (рис.44/2) и крупный бипирамидальный бубенчик с крестовидной прорезью (рис.44/6); в южной части ямы — маленькая бронзовая неорнаментированная сердцевидная накладка (рис.44/3) и литая бронзовая пронизка с тремя вздутиями (рис.44/5). До фиксации могильной ямы в пределах ее границ на гл. -0,04-0,07 м найдены: маленькая бронзовая сердцевидная накладка (рис.44/4) и "клыковидная" бронзовая подвеска (рис.44/7).

Погребение №150 зафиксировано на уч. Ц'-Ч'/28 на гл. -0,30 м. Погребение безынвентарное.

Погребение №151 зафиксировано на уч. Т'/29 на гл. -0,5 м. В погребении на гл. -0,38-0,7 м обнаружены фр. двух ромбовидных наконечников

стрел (рис.44/11-12).

До фиксации погребения в пределах его границ и рядом на гл. -0,08-0,48 м обнаружены бронзовые предметы: спиралевидная пронизка (рис.44/9), литая пронизка с тремя вздутиями (рис.44/8), пронизка-колокольчик (рис.44/10) и наконечник ремня (рис.44/14), а также фрагмент железного ножа (рис.44/13).

Погребение №152 (рис.45) зафиксировано на уч. Ж'-З'/29-30 на гл. -0,67 м. В заполнении могильной ямы встречены крупные угли; у северной стенки на гл. 0,97-1,23 м, у южной стенки на гл. -0,92-1,12 м и в западной части ямы на гл. -0,92 м обнаружены скопления обугленных фрагментов древесины (возможно, остатки деревянных конструкций). В восточной части ямы на гл. -0,92-1,4 м найдены фр. кальцинированных костей, мелкие кусочки кальцинированных костей зафиксированы по всему верхнему слою заполнения ямы. В СЗ углу и в западной части погребения на гл. -0,73-0,85 м найдены зубы лошади (№7). Инвентарь распределен на гл. -0,82-1,4 м следующим образом: в восточной части ямы – фр. лепного керамического сосуда (№2, рис.44/33); в ЮВ углу – бронзовые накладки (№1, 2 экз., рис.44/25, 28); вдоль северной стенки – пластинчатый кремневый отщеп (№6, рис.44/18), неопределенные железные предметы (№3, рис.44/17), фрагмент железной мотыжки (№5, рис.44/32) и бронзовые шаровидные привески (№4, рис.44/22-23); в СЗ части ямы – бронзовые бусы (№9, рис.44/34), маленькая бронзовая накладка с изображением личины (№12, рис.44/28), спиралевидные пронизки (№8, 11, рис.44/31), бронзовый бубенчик и маленькая бронзовая накладка (№10, рис.44/30).

До фиксации в пределах погребения и у его границ на гл. -0,03-0,2 м найдены: фр. железных ромбовидных наконечников стрел (4 экз., рис.44/15-16), бронзовые накладки (3 экз., рис.44/26-27, 29) и шаровидная хрустальная бусина (рис.44/21).

Погребение №153 зафиксировано на уч. Г'/28-29 на гл. -0,32 м. Погребение безынвентарное, за пределами его границы у ЮВ угла обнаружено серебряное височное круглопроволочное кольцо (рис.44/35).

Погребение №154 зафиксировано на уч. Х'/28 на гл. -0,15 м. В центре ямы на гл. -0,38 м обнаружен фр. кальцинированной кости. В восточной части погребения на гл. -0,38-0,82 м обнаружены бронзовые предметы – маленькая неорнаментированная сердцевидная накладка (рис.46/11), шаровидные привески (рис.46/12), бронзовые бусы (2 экз., рис.46/5), бусина и бипирамидальный крестопрорезной бубенчик на кожаном шнурке (рис.46/6). В западной части ямы на гл. -0,1-0,15 м найдены: шаровидная привеска (рис.46/9) и фр. спиралевидной пронизки (рис.46/8).

До фиксации погребения в пределах его границ и рядом на гл. -0,07-0,22 м обнаружены: венчик керамического сосуда (рис.46/1), маленькая сердцевидная накладка (рис.46/11), фрагмент кости, бронзовая шаровидная бусина (рис.46/3), бронзовая литая пронизка с тремя вздутиями (рис.46/2), спиралевидные пронизки (2 экз., рис.46/7), бронзовая пластинка (рис.46/10), шаровидные привески (3 экз., рис.46/12) и бронзовая литая пронизка с одним прорезным вздутием (рис.46/4).

Погребение №155 (рис.47) зафиксировано на уч. С'-Т'/29 на гл. -0,25 м. Погребальный инвентарь сконцентрирован в восточной и центральной частях погребения, где на гл. -0,75-1,14 м обнаружены: 2 половинки бронзовых

шаровидных привесок (№5, рис.46/33), маленькие сердцевидные накладки (№2, рис.46/16) и фр. наконечника ремня (№2, рис.46/17), бронзовая бусина (№3, рис.46/20), бронзовые накладки с сердцевидным отверстием (№2, рис.46/13), бронзовая "клыковидная" подвеска (№10, рис.46/22), крупная граненая хрустальная бусина (№7, рис.46/23), фр. бронзового бубенчика (№6, рис.46/35), круглая бронзовая накладка (№2, рис.46/15), фр. керамического сосуда (№9, рис.46/36), хрустальная шаровидная бусина (№7, рис.46/24), стеклянная бусина с серебряной фольгой (№11, рис.46/31), сердоликовая граненая бусина (№8, рис.46/27), две спиралевидные пронизки (№4, рис.46/21), 2 половинки бронзовых шаровидных привесок (№5, рис.46/34). У северной стенки ямы на гл. -0,3 м найдена хрустальная шаровидная бусина (№7, рис.46/25), у западной на гл. -0,42 м – бронзовая сердцевидная накладка (№2, рис.46/14).

В пределах границ и возле могильной ямы до фиксации на гл. -0,05-0,32 м найдены: бронзовые сердцевидные накладки, аналогичные найденным в погребении (рис.46/14, 16), бронзовая накладка-обоймочка (рис.46/18); аналогичные найденным в погребении бронзовые "клыковидные" подвески (2 экз.) и шаровидная привеска, спиралевидные пронизки (рис.46/26), крупный бубенчик и бусины – шаровидная хрустальная (рис.46/26), сигарообразная сердоликовая (рис.46/32), синяя стеклянная зонная (рис.46/30) и синяя биконическая с белыми ромбами (рис.46/29), а также серебряная проволока, вероятно, фрагмент височного кольца (рис.46/28).

Погребение №156 зафиксировано на уч. Д'/28-29 на гл. -0,13 м. Инвентарь погребения располагался на гл. -0,33-0,71 м по всей площади, особенно концентрируясь в восточной части: в СЗ углу – железные предметы (фр. ножа и наконечника стрелы?) (рис.48/17-18), крупные бронзовые накладки с прорезью (рис.48/2), крупные бронзовые сердцевидные накладки (рис.48/5), бронзовая обоймочка (рис.48/3); вдоль центральной оси – фр. спиралевидных пронизок (рис.48/8), шаровидные привески (рис.48/15), маленькие бронзовые сердцевидные накладки (рис.48/6), небольшой фр. серебряного предмета (привеска височного кольца?) (рис.48/12), железные предметы и синяя стеклянная биконическая бусина с белыми ромбами (рис.48/13); в восточной части – спиралевидные пронизки (рис.48/9), железные предметы, шаровидная привеска (рис.48/11), фр. керамического сосуда (рис.48/1), маленькие бронзовые сердцевидные накладки (рис.48/7), бронзовая лировидная пряжка (рис.48/4), фр. железного ножа (рис.48/16) и синяя стеклянная биконическая бусина с белыми ромбами (рис.48/13).

Скопление находок, входящих в единый комплекс с инвентарем данного погребения, отмечалось на уч. Д'-Е'/28-29 в пределах границ погребения до его фиксации и рядом на гл. -0,04-0,17 м: детали поясного набора – крупные накладки с прорезью, аналогичные найденным в погребении (рис.48/2), маленькие сердцевидные накладки (рис.48/6); шаровидные привески (рис.48/15); спиралевидные пронизки (рис.48/8-9); биконические синие стеклянные бусы с белыми ромбами (рис.48/13); ребристые синие стеклянные бусы (рис.48/14); фрагменты бронзовой цепочки и кремневая пластинка (рис.48/19).

Погребение №157 зафиксировано на уч. Х'-Ц'/29 на гл. -0,25 м. Погребение безынвентарное, но до фиксации в пределах его границ на гл. -0,12-0,15 м найдены маленькая сердцевидная накладка (рис.48/21) и бронзовый бубенчик (рис.48/20).

Погребение № 158 зафиксировано на уч. З'/29 на гл. -0,25 м. Внутри верхнего гумусированного слоя заполнения на гл. -0,29-0,3 м наблюдались скопления углей, особенно мощные в западной и центральной части ямы, спрессованной золы, обугленных фрагментов древесины (вероятно, от погребальной конструкции). В западной части ямы найден фр. трубчатой кости. Находки примерно равномерно распределены по всей площади погребения на гл. -0,04-0,46 м: в западной части ямы над ступенью — фр. керамического сосуда (рис.49/24), бронзовая цепочка (рис.49/9), бронзовая спиралевидная пронизка (рис.49/16) и маленькая шаровидная сердоликовая бусина (рис.49/19); в центре ямы — маленькие бронзовые накладки с изображением личины (рис.49/7), 3 маленькие сердцевидные накладки на кожаном ремешке (рис.49/5), аналогичные сердцевидные накладки (рис.49/6), маленькая хрустальная шаровидная бусина (рис.49/18), темно-синяя бусина в виде трубочки (рис.49/21), лимонovidная желтая бусина (рис.49/20), фрагмент бронзовой пластины с отверстиями (рис.49/11), бронзовые шаровидные привески (рис.49/15), железные предметы, бронзовый бубенчик (рис.49/4); в восточной части ямы — железные предметы, фр. железного наконечника стрелы (рис.49/22-23), серебряная монетовидная подвеска (рис.49/12), бронзовая накладка-обойма (рис.49/10), фр. серебряной фольги и фр. спиралевидной пронизки (рис.49/3); в ЮВ углу погребения — бронзовая сердцевидная накладка (рис.49/6).

В пределах границ погребения до фиксации и на соседних участках Ж'-З'/28-30 на гл. -0,03-0,17 м обнаружены вещи, вероятно, составлявшие единый комплекс с инвентарем погребения №158: маленькая гладкая сердцевидная накладка (рис.49/6), шаровидная привеска (рис.49/17), бронзовый бубенчик (рис.49/14), спиралевидные пронизки (рис.49/16), маленькая хрустальная шаровидная бусина, бронзовые бусины с ложной зернью (рис.49/1), фр. бронзовой накладки-обоймы (рис.49/8), литая бронзовая пронизка с тремя вздутиями, разделенными поясками с "шашечками" (рис.49/2) и половинка литой пронизки с двумя прорезными вздутиями (рис.49/13).

Погребение №159 зафиксировано на уч. З'/27-28 на гл. -0,32 м. Погребение безынвентарное.

Погребение №160 зафиксировано на уч. О'/30-31 на гл. -0,3 м. Основная часть находок сконцентрирована в ЮВ углу погребения на гл. -0,55-0,57 м: серебряный дирхем Мансура ибн Нуха династии Саманидов, годы правления по хиджре 350-366 (961-975 гг.), стеклянные бусины (2 экз.) — синяя круглая (рис.49/28) и синяя в виде бруска квадратного сечения с белыми ромбами (рис.49/27), бронзовые спиралевидные пронизки (рис.49/30-32). В западной части ямы на гл. -0,52 м обнаружено бронзовое кольцо (рис.49/29).

До фиксации погребения в пределах его границ на гл. -0,1-0,2 м найдены две спиралевидные пронизки (рис./25-26).

Погребение №161 зафиксировано на уч. Р'/29 на гл. -0,3 м. Погребение безынвентарное.

Погребение №162 зафиксировано на уч. Г'/28-29 на гл. -0,33 м. Погребение безынвентарное, лишь за пределами его ЮВ границы на гл. -0,19 м найден фрагмент кости.

Погребение №163 зафиксировано на уч. И'-К'/28-29 на гл. -0,05 м. Находки располагались двумя скоплениями на гл. -0,27-0,42 м: в центре ямы — фр. маленькой бронзовой накладки с изображением личины (рис.49/34),

бронзовые бусы (рис.49/42, 44), шаровидная привеска (рис.49/45), железные предметы (рис.49/39-40); в ЮЗ части ямы – фр. керамики (рис.49/38), железный предмет (рис.49/41), желтая шаровидная пастовая бусина (рис.49/35), разбитые желтые бусины, половина желтой глазчатой пастовой бусины (рис.49/37), желтая пастовая двучастная бусина (рис.49/36) и бронзовая орнаментированная накладка (рис.49/33).

До фиксации погребения в пределах его границ на гл.-0,02 м обнаружен фр. бронзовой бусины (рис.49/43).

Погребение №164 зафиксировано на уч. Ф'/27 на гл. -0,2 м. Погребение безынвентарное.

Погребение №165 зафиксировано на уч. В'/28 на гл. -0,19 м. Погребение безынвентарное.

Погребение №166 зафиксировано на уч. М'-Л'/29-30 на гл. -0,2 м. Наибольшее количество погребального инвентаря располагалось в западной части могильной ямы на гл. -0,08-0,58 м: фр. серебряного височного кольца (рис.50/2), бронзовые наконечники ремня (3 экз., рис.50/7, 9-10), бронзовая лировидная пряжка (рис.50/5), бронзовая литая пронизка с тремя вздутиями (рис.50/4), бронзовая накладка-обойма (рис.50/6), фр. серебряного "колпачка" с зернью и сканью (рис.50/3), маленькие бронзовые накладки с изображением личины (рис.50/8), бронзовый предмет. Возле северной стенки в восточной части ямы обнаружены маленькие бронзовые накладки с изображением личины (рис.50/8).

За пределами ЮЗ границы ямы на гл. -0,7 м обнаружены фр. керамического сосуда (рис.50/1).

Погребение №167 зафиксировано на уч. П'/30-31 на гл. -0,42 м. В заполнении могильной ямы находок не встречено, но до момента фиксации в восточной части погребения обнаружены 4 ребристые шаровидные привески (рис.49/46-47).

Погребение №168 зафиксировано на уч. Н'-М'/30-31 на гл. -0,1 м. Инвентарь сосредоточен в западной части ямы на гл. -0,02-0,37 м: бронзовые накладки (7 экз., рис.49/48-53) бронзовые шаровидные привески (2 экз., рис.49/57-58), серебряный бубенчик с зернью и сканью (рис.49/54), железный предмет (рис.49/55). В центре ямы найден неорнаментированный фр. керамики (рис.49/56).

Погребение №169 зафиксировано на уч. Н'-О'/25 на гл. -0,3 м. Погребение безынвентарное.

Погребение №170 зафиксировано на уч. О'-П'/26-27 на гл. -0,35 м. При разборке погребения у северной стенки на гл. -0,26 м обнаружен пластинчатый кремневый отщеп; еще один кусок обработанного кремня – типичный для средневековых материалов кресальный кремь (рис.50/12) – найден в пределах границ погребения до фиксации. У южной границы погребения до его фиксации на гл. -0,05 м обнаружен фр. бронзовой бусины с ложно-зерневым орнаментом (рис.50/11).

Погребение №171 зафиксировано на уч. О'-П'/25-26 на гл. -0,2 м. Погребение безынвентарное.

Погребение №172 зафиксировано на уч. Р'/27-28 на гл. -0,3 м. Погребение безынвентарное.

Погребение №173 зафиксировано на уч. Р'/23-24 на гл. -0,24 м. Погребение безынвентарное.

Погребение №174 зафиксировано на уч. С'-Р'/23 на гл. -0,15 м. Погребение безынвентарное.

Погребение №175 зафиксировано на уч. Ф'/24 на гл. 0,20 м. Погребение безынвентарное.

Погребение №176 зафиксировано на уч. М'/20 на гл. -0,18 м. Погребение безынвентарное.

Погребение №177 зафиксировано на уч. М'/21 на гл. -0,1 м. Погребение безынвентарное.

Погребение №178 зафиксировано на уч. Л'/21-22 на гл. -0,4 м. Погребение безынвентарное.

Погребение №179 зафиксировано на уч. К'/21-22 на гл. -0,55 м. Погребение безынвентарное.

На площади раскопа 2000 г. кроме погребений выявлено 8 ям.

Яма с уч. Л'/21 зафиксирована на глубине -0,2 м.

Яма с уч. Л'/20-21 зафиксирована на гл. -0,2 м.

Яма с уч. У'/23 зафиксирована на гл. -0,3 м.

Яма с уч. У'/23а зафиксирована на гл. -0,3 м.

Яма с уч. О'/30-31 зафиксирована на гл. -0,35 м.

Яма с уч. П'/30 зафиксирована на гл. -0,35 м. У ЮЗ стенки ямы на гл. -0,38 м обнаружено бронзовое кольцо ромбического сечения (рис.53/12).

Яма с уч. Р'-С'/30 зафиксирована на гл. -0,35 м.

Яма с уч. С'/23 зафиксирована на гл. -0,25 м.

***Описание погребений и ям из раскопок 2001 г., руководитель
Н.Б. Крыласова [Крыласова, 2002]***

Погребение №180 зафиксировано на уч. Н'/34-35 на гл. -0,1 м. Погребение безынвентарное.

Погребение №181 зафиксировано на уч. Н'/36 на гл. -0,2 м. Погребение безынвентарное.

Погребение №182 зафиксировано на уч. Н'/35-36 на гл. -0,15 м. Погребение безынвентарное.

Погребение №183 зафиксировано на уч. М'/33 на гл. -0,2 м. Погребальный инвентарь представлен бронзовой шаровидной бусиной, обнаруженной на гл. -0,3 м в ЮВ части могильной ямы (рис.50/13).

Погребение №184 зафиксировано на уч. Л'-М'/35-36 на гл. -0,15 м. В центральной части ямы у северной стенки на гл. -0,18 м обнаружены остатки нижней челюсти лошади – зубы и фр. полуистлевшей костной ткани.

Погребение №185 зафиксировано на уч. П'/34-35 на гл. -0,1 м. Погребение безынвентарное.

Погребение №186 зафиксировано на уч. Н'-О'/34 на гл. -0,1 м. Погребение безынвентарное.

Погребение №187 зафиксировано на уч. М'/35-36 на гл. -0,15 м. Погребение безынвентарное.

Погребение №188 зафиксировано на уч. П'/32 на гл. -0,1 м. На гл. -0,1-0,53 м расчищены остатки обгоревшей деревянной конструкции корытообразной формы. Фр. древесины располагались цельным куском. Погребение безынвентарное.

Погребение №189 зафиксировано на уч. Р'/36 на гл. -0,23 м. Погребение безынвентарное.

Погребение №190 зафиксировано на уч. Н'-О'/34 на гл. -0,1 м. Погребение безынвентарное.

Погребение №191 зафиксировано на уч. Р'-С'/33 на гл. -0,2 м. Погребение безынвентарное.

Погребение №192 зафиксировано на уч. Л'/35-36 на гл. -0,07 м. Погребение безынвентарное.

Погребение №193 зафиксировано на уч. Р'/32 на гл. -0,2 м. На гл. -0,36 м в центральной и восточной части ямы наблюдалась тонкая прослойка угля с фрагментами обожженной древесины. Погребение безынвентарное.

Погребение №194 зафиксировано на уч. Л'/33 на гл. -0,13 м. Погребение безынвентарное.

Погребение №195. При расчистке уч. Л'-М'/32 на гл. -0,03-0,16 м обнаружено 17 предметов погребального инвентаря: поясные накладки (2 экз.), бронзовая одночастная пронизка-бусина, фр. спиралевидных пронизок (рис.50/17-18, 20-21), полые шаровидные привески, железные предметы. Но зафиксировать очертания погребения не удавалось, так как заполнение слабо отличалось от окружающего слоя, погребение располагалось между корнями трех сосен, а его ЮВ часть была разрушена грабительской ямой. Погребение зафиксировано на уч. Л'/32 на гл. -0,2 м. Находки сконцентрированы в центре ямы на гл. -0,2-0,7 м: бр. спиралевидные пронизки (рис.50/17-21), бр. шаровидная привеска (рис.50/24), бр. квадратные поясные накладки с Ж-образным орнаментом (2 экз., рис.50/15), маленькие сердцевидные накладки от поясной привески (2 экз., рис./16), фр. железного предмета (рис.50/22-23), фр. венчика керамического сосуда желто-коричневого цвета с шнуро-гребенчатой орнаментацией (рис.50/14), зуб лошади, 2 фр. спиралевидных пронизок (рис.50/19).

Погребение №196 зафиксировано на уч. О'/34 на гл. -0,1 м. Погребение безынвентарное.

Погребение №197 зафиксировано на уч. К'/33-34 на гл. -0,1 м. В ЮВ части ямы в 0,2 м от ее южной стенки на гл. -0,11 м обнаружено каменное орудие, вероятно, принесенное с мезолитической Огурдинской стоянки, расположенной неподалеку от могильника вдоль берега р. Кама.

Погребение №198 зафиксировано на уч. П'/34-35 на гл. -0,23 м. В центральной части погребения под корнями дерева на гл. -0,28-0,33 м найдены квадратная накладка с Ж-образным орнаментом (рис.50/25), полая шаровидная привеска (рис.50/27) и неопределенный фр. бронзового предмета (рис.50/26).

Погребение №199 зафиксировано на уч. Е'/30-31 на гл. -0,2 м. Погребение безынвентарное.

До фиксации погребения в пределах его границ на гл. -0,06 м обнаружен бронзовый бубенчик с крестовидной прорезью.

Погребение №200 зафиксировано на уч. И'/32 на гл. -0,28 м. Погребение безынвентарное.

Погребение №201 зафиксировано на уч. И'/33 на гл. -0,2 м. Погребение безынвентарное.

Погребение №202 зафиксировано на уч. З'-И'/32 на гл. -0,1 м. Погребение безынвентарное.

Погребение №203 зафиксировано на уч. З'/32 на гл. -0,25 м. В восточ-

ной части ямы у корней дерева на гл. -0,26 м обнаружен зуб лошади.

Погребение №204 зафиксировано на уч. З'/34 на гл. -0,2 м. Погребение безынвентарное.

Погребение №205 зафиксировано на уч. Ж'/33 на гл. -0,3 м. Погребение безынвентарное.

Погребение №207 зафиксировано на уч. Л'/35 на гл. -0,1 м. Погребение безынвентарное.

Погребение №208 зафиксировано на уч. Г'-Д'/32-33 на гл. -0,2 м. Погребение безынвентарное.

Погребение №209 зафиксировано на уч. Д'/34 на гл. -0,1 м. Погребение безынвентарное.

Погребение №210 зафиксировано на уч. Г'/34-35 на гл. -0,2 м. Погребение безынвентарное.

Погребение №211 зафиксировано на уч. З'/36 на гл. -0,1 м. Погребение безынвентарное.

Погребение №212 зафиксировано на уч. З'/34-35 на гл. -0,18 м. Погребение безынвентарное.

Погребение №213 зафиксировано на уч. Д'/31-32 на гл. -0,2 м. Погребение безынвентарное.

У ЮВ границы погребения до его фиксации на гл. -0,05 м найдена бр. поясная накладка.

Погребение №214 зафиксировано на уч. И'-К'/35-36 на гл. -0,1 м. Погребение безынвентарное.

Погребение №215 зафиксировано на уч. Г'-Д'/31 на гл. -0,2 м. Погребение безынвентарное.

Погребение №216 зафиксировано на уч. Г'-Д'/32-33 на гл. -0,2 м. Погребение безынвентарное.

Погребение №218 зафиксировано на уч. К'/36 на гл. -0,15 м. Погребение безынвентарное.

Погребение №219 зафиксировано на уч. Е'/32 на гл. -0,1 м. Погребение безынвентарное.

Погребение №220 зафиксировано на уч. Д'/30 на гл. -0,15 м. Погребение безынвентарное.

Погребение №221 зафиксировано на уч. Б'/31 на гл. -0,3 м. Погребение безынвентарное.

Погребение №222 зафиксировано на уч. Б'/33-34 на гл. -0,2 м. Погребение безынвентарное.

Погребение №223 зафиксировано на уч. В'/30 на гл. -0,2 м. Погребение безынвентарное.

Погребение №224 зафиксировано на уч. Б'-В'/33-34 на гл. -0,2 м. Погребение безынвентарное.

Погребение №225 зафиксировано на уч. Б'-В'/30 на гл. -0,1 м. Погребение безынвентарное.

Погребение №227 зафиксировано на уч. А'/34 на гл. -0,2 м. Погребение безынвентарное.

Погребение №228 зафиксировано на уч. Я-А'/34 на гл. -0,2 м. Погребение безынвентарное.

Погребение №229 зафиксировано на уч. Ж'/34 на гл. -0,2 м. Погребение безынвентарное.

Погребение №230 зафиксировано на уч. Г'/33-34 на гл. -0,2 м. Погребение безынвентарное.

Погребение №231 зафиксировано на уч. Б'/30 на гл. -0,2 м. Погребение безынвентарное.

На площади раскопа 2001 г. кроме погребений выявлено 19 ям, которые представляют собой либо столбовые ямы от столбов большого диаметра, либо жертвенники.

Яма 1/01 зафиксирована на уч. О'/36 на гл. -0,2 м.

Яма 2/01 зафиксирована на уч. О'/36 на гл. -0,2 м.

Яма 3/01 зафиксирована на уч. П'/36 на гл. -0,2 м.

Яма 4/01 зафиксирована на уч. И'/34 на гл. -0,15 м.

Яма 5/01 зафиксирована на уч. М'/35 на гл. -0,2 м.

Яма 6/01 зафиксирована на уч. И'/34 на гл. -0,15 м.

Яма 7/01 зафиксирована на уч. К'/34 на гл. -0,2 м.

Яма 8/01 зафиксирована на уч. И'/36 на гл. -0,2 м.

Яма 9/01 зафиксирована на уч. Ж'/34 на гл. -0,2 м.

Яма 10/01 зафиксирована на уч. Д'/31 на гл. -0,2 м.

Яма 11/01 зафиксирована на уч. Н'-П'/33 первоначально на гл. -0,1 м в виде серо-коричневого пятна аморфных очертаний, внутри которого на уч. Н'/33 отмечалось пятно прокала диаметром 0,45-0,5 м, а южнее на уч. Н'-О'/33 находилось овальное углистое пятно размерами 0,56 x 0,54 м, возле которого на уч. О'/33 находилось овальное пятно, заполненное темно-серой супесью с вкраплениями угля и золы, размерами 0,8 x 0,6 м. На гл. -0,2 м зафиксированы более четкие очертания ямы 11/01 сложной аморфной формы, состоящей из двух пересекающихся овалов, размерами 2,9 x 2,15 м. Большой овал ориентирован по линии СЗ – ЮВ, меньший – по линии В-СВ – З-ЮЗ. Заполнение сложное, слоистое, с присутствием угля и золы, линзы оранжево-красного прокала.

Яма 12/01 зафиксирована на уч. Д'/33 на гл. -0,15 м в виде овального пятна, ориентированного по линии С-СВ - Ю-ЮЗ.

Яма 13/01 зафиксирована на уч. Е'-Ж'/33-34 на гл. -0,2 м.

Яма 14/01 зафиксирована на уч. Н'-П'/33 на гл. -0,2 м.

Яма 15/01 зафиксирована на уч. П'/33-34 на гл. 0,2 м.

Яма 16/01 зафиксирована на уч. Д'/31 на гл. -0,2 м.

Яма 17/01 зафиксирована на уч. И'/35 на гл. -0,2 м.

Яма 18/01 зафиксирована на уч. Б'/32 на гл. -0,22 м.

Яма 19/01 зафиксирована на уч. Б'/32 на гл. -0,22 м.

***Описание погребений и ям из раскопок 2002 г., руководитель
Н.Б. Крыласова [Крыласова, 2003]***

Погребение №232 зафиксировано на уч. И/50 на гл. -0,24 м. Погребение безынвентарное.

Погребение №233 зафиксировано на уч. И/53 на гл. -0,25 м. Погребение безынвентарное.

Погребение №234 зафиксировано на уч. Г/32 на гл. -0,2 м. Погребение безынвентарное.

Погребение №235 зафиксировано на уч. И/53 на гл. -0,25 м. Погребение безынвентарное.

Погребение №236 зафиксировано на уч. А-Б/32 на гл. -0,2 м. Погребение безынвентарное.

Погребение №237 зафиксировано на уч. У/21-22 на гл. -0,14 м. Погребение безынвентарное.

Погребение №238 зафиксировано на уч. Д/32 на гл. -0,22 м. Погребение безынвентарное.

Погребение №239 зафиксировано на уч. Б/32 на гл. -0,2 м. Погребение безынвентарное.

Погребение №240 зафиксировано на уч. Д-Е/32 на гл. -0,2 м. Погребение безынвентарное.

Погребение №241 зафиксировано на уч. У/23-24 на гл. -0,18 м. Погребение безынвентарное.

Погребение №242 зафиксировано на уч. У/19-20 на гл. -0,15 м. В восточной части ямы на гл. -0,43 м обнаружен зуб лошади. Погребение безынвентарное.

Погребение №243 зафиксировано на уч. Г"/27 на гл. -0,25 м. Погребение безынвентарное.

Погребение №244 зафиксировано на уч. Я'/27 на гл. -0,22 м. Погребение безынвентарное.

Погребение №245 зафиксировано на уч. Г"-Д"/27 на гл. -0,24 м. Погребение безынвентарное.

Погребение №246 зафиксировано на уч. У/22-23 на гл. -0,2 м. Погребение безынвентарное.

Погребение №247 зафиксировано на уч. У/21-22 на гл. -0,15 м. Погребение безынвентарное.

Погребение №248 зафиксировано на уч. У/19-20 на гл. -0,17 м. Погребение безынвентарное.

Погребение №249 зафиксировано на уч. Е/45-46 на гл. -0,2 м. Погребение безынвентарное.

Погребение №250 зафиксировано на уч. Л/45-46 на гл. -0,3 м. В центре могильной ямы на глубине -0,38 м – скопление крупных углей. Погребение безынвентарное.

Погребение №251 зафиксировано на уч. И/45-46 на гл. -0,24 м. В СЗ части ямы на гл. -0,4 м – скопление крупных углей. Погребение безынвентарное.

Погребение №252 зафиксировано на уч. Е/43 на гл. -0,2 м. Погребение безынвентарное.

Погребение №253 зафиксировано на уч. З/45 на гл. -0,2 м. Погребение безынвентарное.

Погребение №254 зафиксировано на уч. Д"/27 на гл. -0,22 м. Погребение безынвентарное.

Погребение №255 зафиксировано на уч. Е/45 на гл. -0,2 м. Погребение безынвентарное.

Погребение №256 зафиксировано на уч. З-И/45 на гл. -0,2 м. Погребение безынвентарное.

Погребение №257 зафиксировано на уч. З/45-46 на гл. -0,16 м. Погребение безынвентарное.

Погребение №258 зафиксировано на уч. В/45 на гл. -0,23 м. Погребение безынвентарное.

Погребение №259 зафиксировано на уч. Д/45 на гл. -0,2 м. Погребение безынвентарное.

Погребение №260 зафиксировано на уч. Е/43-44 на гл. -0,2 м. Погребение безынвентарное.

Погребение №261 зафиксировано на уч. В-Б/45-46 на гл. -0,2 м. Погребение безынвентарное.

Погребение №262 зафиксировано на уч. Б"/27 на гл. -0,18 м. На гл. -0,23-0,28 м от поверхности у южной стенки ямы – скопление крупных угольков. Погребение безынвентарное.

Погребение №263 зафиксировано на уч. Д"-Е"/27-28 на гл. -0,2 м. На гл. -0,23-0,32 м в СВ углу ямы – несколько скоплений угольков. В западной части могильной ямы на гл. -0,05-0,37 м найдено несколько мелких фрагментов неопределенных железных предметов.

Погребение №264 зафиксировано на уч. Г-В/46 на гл. -0,2 м. Погребение безынвентарное.

Погребение №265 зафиксировано на уч. Б/46 на гл. -0,23 м. Погребение безынвентарное.

Погребение №266 зафиксировано на уч. М/43-44 на гл. -0,18 м. В центре и северной части ямы на гл. -0,25-0,65 м обнаружены крупные фрагменты обожженной древесины. В заполнении погребения на гл. -0,18-0,3 м обнаружено несколько мелких фр. неопределенных железных предметов.

Погребение №267 зафиксировано на уч. Г/46 на гл. -0,18 м. Погребение безынвентарное.

Погребение №268 зафиксировано на уч. А/46 на гл. -0,17 м. Погребение безынвентарное.

Погребение №269 зафиксировано на уч. Л-М/45-46 на гл. -0,23 м. Погребение безынвентарное.

Погребение №270 зафиксировано на уч. К-Л/45-46 на гл. -0,3 м. У южной стенки ямы на гл. -0,38 м выявлено скопление крупных углей. Погребение безынвентарное.

Погребение №271 зафиксировано на уч. Е-Ж/46 на гл. -0,18 м. Погребение безынвентарное.

Погребение №272 зафиксировано на уч. З-И/46 на гл. -0,2 м. Погребение безынвентарное.

Погребение №273 зафиксировано на уч. З-И/43-44 на гл. -0,2 м. Погребение безынвентарное.

Погребение №274 зафиксировано на уч. Д/46 на гл. -0,24 м. Погребение безынвентарное.

Погребение №275 зафиксировано на уч. Я*/45-46 на гл. -0,25 м. Погребение безынвентарное.

Погребение №276 зафиксировано на уч. Ю*/45 на гл. -0,27 м. Погребение безынвентарное.

Погребение №277 зафиксировано на уч. И/43-44 на гл. -0,22 м. Погребение безынвентарное.

Погребение №278 зафиксировано на уч. К/43-44 на гл. -0,2 м. Погребение безынвентарное.

Погребение №279 зафиксировано на уч. К/43-44 на гл. -0,22 м. Погребение безынвентарное.

Погребение №280 зафиксировано на уч. Л/43 на гл. -0,21 м. Погребение

ние безынвентарное.

Погребение №281 зафиксировано на уч. Е"/28 на гл. -0,18 м. В заполнении под насыщенным углистым слоем толщиной 0,15 м наблюдался провал мощностью до 0,28 м, ниже – слой с угольками. В центре провала на гл. -0,19-0,23 м обнаружено скопление угля и фр. кости.

На площади раскопов 2002 г. кроме погребений было обнаружено 28 ям, которые представляют собой либо столбовые ямы от столбов большого диаметра, либо жертвенники.

Яма 1/02 зафиксирована на уч. Б/32 на гл. -0,19 м.

Яма 2/02 зафиксирована на уч. Г/32 на гл. -0,3 м.

Яма 3/02 зафиксирована на уч. И/54 на гл. -0,25 м.

Яма 4/02 зафиксирована на уч. И/53 на гл. -0,25 м.

Яма 5/02 зафиксирована на уч. И/52 на гл. -0,25 м.

Яма 6/02. До фиксации ямы на гл. -0,12 м на уч. А/32 обнаружено мощное скопление древесных углей в виде овального пятна размерами 0,3 х 0,4 м. На гл. -0,2 м выявились очертания ямы.

Яма 7/02 зафиксирована на уч. Е/32 на гл. -0,15-0,2 м.

Яма 8/02 зафиксирована на уч. У/20 на гл. -0,17 м.

Яма 9/02 зафиксирована на уч. У/21 на гл. -0,19 м.

Яма 10/02 зафиксирована на уч. У/23-24 на гл. -0,21 м.

Яма 11/02 зафиксирована на уч. У/23 на гл. -0,21 м.

Яма 12/02 зафиксирована на уч. У/23 на гл. -0,18 м.

Яма 13/02 зафиксирована на уч. Ю'/27 на гл. -0,28 м.

Яма 14/02 зафиксирована на уч. У/26 на гл. -0,18 м. В центре ямы на гл. -0,45 м в слое темно-серой супеси – скопление крупных углей.

Яма 15/02 зафиксирована на уч. З/43-44 на гл. -0,2 м.

Яма 16/02 зафиксирована на уч. Е"/27 на гл. -0,2 м.

Яма 17/02 зафиксирована на уч. Е"/28 на гл. -0,2 м.

Яма 18/02 зафиксирована на уч. А/45 на гл. -0,25 м.

Яма 19/02 зафиксирована на уч. А/45-46 на гл. -0,25 м.

Яма 20/02 зафиксирована на уч. А/46 на гл. -0,2 м.

Яма 21/02 зафиксирована на уч. В/46 на гл. -0,22 м.

Яма 22/02 зафиксирована на уч. Г/45 на гл. -0,25 м.

Яма 23/02 зафиксирована на уч. Г/45-46 на гл. -0,23 м.

Яма 24/02 зафиксирована на уч. Ю*/45-46 на гл. -0,24 м.

Яма 25/02 зафиксирована на уч. Ю*/46 на гл. -0,24 м.

Яма 26/02 зафиксирована на уч. Е"/28 на гл. -0,2 м.

Яма 27/02 зафиксирована на уч. Е"/28 на гл. -0,18 м. В южной части ямы на гл. -0,34-0,37 м обнаружено 6 мелких фр. неопределенного железного предмета.

Яма 28/02 зафиксирована на уч. Б/46 на гл. -0,19 м.

№ погребения	Форма		Размеры			Ориентировка							Заполнение			Стенки		Дно		Выступ-"карман"	Кости	Кальцинированные кости	Зубы животных	инвентаря	
	Прямоугольная	Овальная	Треугольная	Длина	ширина	Глубина	З-В	ЗСЗ-ВЮВ	СЮ	ЗЮЗ-ВСВ	СЗ-ЮВ	Угли	Исок	Прокат	Планшеты	вертикальные	Ровное	корытообразное							
1			+	1,58	0,55-0,72	-0,74	+								+		+					+			+
2	+			2,7	1,2	-0,92			+								+								+
3а	+			2,5	1,0	-0,92				+															+
3б	+			2,25	0,85	-0,92	+																		+
4	+			2,77	1,0	-0,86				+															+
5	+	+		2,04	1,0	-0,74	+																		+
6	+			2,4	1,0	-0,9				+															+
7	+			2,3	1,1	-1,28	+																		+
8	+	+		-	1,3	-0,9	+																		+
9	+			2,6	0,9	-0,75	+																		+
10	+			1,6	0,9	-1,0	+																		+
11	+	+		1,5	0,7	-0,76	+																		+
12	+			2,0	0,85	-0,81	+																		+
13	+			1,4	0,95	-0,7	+																		+
14	+			2,25	1,0	-0,65	+																		+
15	+			2,7	0,85	-0,58																			+
16	1			2,4	0,8	-0,71																			1
17	+			2,85	1,7	-1,1	+																		+
18	+	+		1,9	1,1	-0,61	+																		+
19	+			1,7	0,7	-1,08																			+
20		+		3,0	1,2	-0,72	+																		+
21			+	2,15	0,55-1,1	-0,62	+																		+
22			+	1,8	0,6-0,8	-0,93	+																		+
23	+			2,1	0,8	-0,8	+																		+
24	+			2,65	0,8	-0,68	+																		+
25	+			1,95	0,75	-0,65																			+
26		+		2,3	0,85	-0,3	+																		+
27		+		2,42	0,95	-0,68																			+

Табл. 1. Характеристика погребений и ям Огурдинского могильника

№ погребения/ ямки	Форма			Размеры		Ориентировка				Заполнение				Стенки		Дно		Выступ-"карман"	Кости	Кальцинированные кости	Зубы животных	инвентарь
	Прямоугольная	Овальная	Трапециевидная	длина	ширина	глубина	3-В	3С3-ВЮВ	СЮ	3Ю3-ВСВ	Угли	песок	Глинка	Лесок	Лиракал	Наклонные	вертикальные					
28	+	+		1,66	0,83	-0,6	+										+				+	
29	+	+		2,1	1,1	-0,52										+					+	
29а	+			1,82	0,8	-0,83	+														+	
30		+		1,54	0,7	-0,45	+									+					+	
31	+			1,6	0,8	-0,45															+	
32			+	1,7	0,6-0,9	-0,67	+														+	
33		+		1,83	1,18	-0,72	+														+	
34		+		1,5	0,7	-0,51	+														+	
35			+	2,08	0,95-1,15	-0,68	+														+	
36	+	+		2,1	1,0	-0,52	+														+	
37	+	+		-	1,0	-0,74															+	
38	+	+		2,6	1,2	-0,7															+	
39	+	+		1,83	0,95	-0,48	+														+	
40	+	+		1,65	0,95	-0,3	+														+	
41	+	+		2,3	1,4	-0,84															+	
41а	+			2,47	1,0	-0,82															+	
42		+		1,8	1,05	-0,65															+	
43		+		2,3	1,6	-0,75															+	
44		+		2,2	1,65	-1,14	+														+	
45		+		2,3	1,1	-1,1															+	
46			+	3,5	1,3-1,65	-0,92															+	
47	+	+		1,92	0,8	-0,5															+	
48	+	+		2,45	0,95	-0,98	+														+	
49	+	+		1,95	1,1	-0,55	+														+	
50		+		1,8	1,02	-0,81	+														+	
51	+			1,6	0,85	-0,58	+														+	
52		+		1,95	0,95	-0,7															+	
53		+		1,6	0,85	-0,72	+														+	

Табл. 1. Характеристика погребений и ям Огурдинского могильника (продолжение)

№ погребения	Форма			Размеры			Ориентировка					Заполнение					Стены			Дно		Выступ-"карман"	Кости	Кальцинированные кости	Зубы/животных	инвентаря		
	Прямоугольная	Овальная	Трапециевидная	Длина	ширина	Глубина	З-В	ЗС-ЮВ	С-Ю	ЗЮ-ЗСВ	СЗ-ЮВ	Уши	песок	Прокат	Наклонные	вертикальные	Ровное	корытообразное										
54	+			2,15	1,42	-0,8				+							+										+	
55	+			2,05	0,75	-0,68					+																	+
56	+			1,8	0,85	-0,68					+																	+
57	+			1,25	0,95	-0,71					+																	+
58	+			3,2	1,67	-0,51					+																	+
59			+	3,5	0,9-1,8	-1,13					+																	+
60			+	1,95	1,0	-0,56					+																	+
61			+	3,0	1,2	-1,2					+																	+
62			+	2,5	1,0	-0,74					+																	+
63/109	+			3,45	1,45	-1,0					+																	+
64			+	3,2	2,15	-1,3																						+
65			+	1,8	1,0	-1,01					+																	+
66			+	2,75	1,35	-1,12																						+
67			+	-	-0,9	-0,85																						+
68			+	3,3	1,25	-0,8					+																	+
69			+	3,05	1,35	-0,8																						+
70	1			2,67	1,0	-0,8																					1	1
71			+	3,37	1,35	-0,89																						+
72			+	1,8	0,78	-0,59																						+
73			+	1,8	1,55	-0,92																						+
74			+	2,3	0,95	-0,66																						+
75			+	-	0,87	-0,6																						+
76			+	2,4	1,4	-0,96					+																	+
77			+	2,15	1,45	-1,2																						+
78	+			2,05	1,0	-0,66																						+
79	+			2,5	0,9	-0,82																						+
80	+			2,6	0,85	-0,82																						+
81			+	2,2	1,4	-0,9																						+

Табл. 1. Характеристика погребений и ям Огурдинского могильника (продолжение)

№ погребения/ ямы	Форма			Размеры			Ориентировка					Заполнение			Стенки			Дно	Выступ- "карман"	Кости	Кальцинированные кости	Зубы животных	Инвентарь					
	Прямоугольная	Овальная	Тrapeзиeидная	длина	ширина	Глубина	3-В	3С3-ВЮВ	СЮ	ЮЮЗ-ВСВ	СЗ-ЮВ	Угли	песок	Промет.	Наклонные	вертикальные	Ровное							корытообразное				
																									+	-	+	-
82		+		2,2	1,35	-0,58	+									+	+				+			+			+	
83/110		+		2,0	1,3	-1,05		+																				+
84		+		2,0	1,4	-0,66		+																			+	
85		1		2,3	1,4	-0,54		1																			+	
86		+		1,8	0,97	-0,9		+																			+	
87		+		2,1	1,6	-0,51		+																			+	
88		+		-	0,7	-0,63	+																					
89		+		1,85	1,25	-0,53																						
90		+		1,97	0,92	-0,7																						
91		+		2,45	1,1	-0,7																						
92		+		-	1,5	-1,05	+																					
93		+		1,87	1,4	-0,77					+																	
94		+		-	1,6	-0,9					+																	
100		+		1,85	1,2	-0,8					+																	
101		+		3,1	1,6	-1,08					+																+	
102				3,65	1,11-1,7	-0,89	+																				+	
103		1		2,02	0,9	-0,75																					+	
104		+		1,98	1,25	-0,79																						
105		+		1,5	0,9	-0,7	+																				+	
106		+		3,0	1,48	-0,9	+																				+	
107		+		1,7	1,45	-1,2					+																+	
108		+		2,0	1,15	-1,16																					+	
111		+		1,85	0,85	-1,09																					+	
112		+		2,18	1,08	-1,2	+																				+	
113		+		1,68	0,68	-0,76																					+	
114		+		1,75	1,2	-0,8		+																			+	
115		+		2,26	1,26	-0,9		+																			+	
116		+		-	1,25	-0,8					+																+	

Табл. 1. Характеристика погребений и ям Огурдинского могильника (продолжение)

№ погребения/ямы	Форма			Размеры			Ориентировка				Заполнение			Стенки		Дно		Кости	Кальцинированные кости	Зубы животных	инвентарь
	Прямолугольная	Овальная	Трапециевидная	Длина	Ширина	Глубина	З-В	ЗСЗ-ЮВ	СЮ	ЗЮЗ-СВВ	СЗ-ЮВ	Угли	песок	Прокат	Наклонные	вертикальные	Ровное				
117		+		1,85	0,8	-0,6									+		+				+
118		+		2,8	1,4	-0,6									+		+				+
119		+		1,7	1,0	-0,75				+					+		+				+
120		+		2,1	0,9	-0,7				+					+		+				+
121		+		1,95	1,15	-0,73				+					+		+				+
122		+		1,55	0,8	-0,8				+					+		+				+
123		+		1,9	1,0	-0,8				+					+		+				+
124		+		1,95	1,2	-1,1				+					+		+				+
125		+		2,25	1,9	-0,82				+					+		+				+
126		+		1,5	1,15	-0,68				+					+		+				+
127		+		2,95	1,75	-0,87				+					+		+				+
128		+		2,3	1,0	-0,78				+					+		+				+
129		+		3,4	1,9	-1,05				+					+		+				+
130	+			2,55	1,25	-1,05				+					+		+				+
131	+			2,4	1,6	-0,77				+					+		+				+
132		+		2,45	1,75	-1,15				+					+		+				+
133		1		2,6	1,3	-1,05				1					1		1				1
134		+		2,6	0,8	-0,79				+					+		+				+
135		+		2,3	1,2	-0,96				+					+		+				+
136		+		1,9	1,4	-1,02				+					+		+				+
137		+		2,6	1,0	-0,89				+					+		+				+
138		+		2,0	0,95	-0,8				+					+		+				+
139		+		3,05	1,2	-1,03				+					+		+				+
140	+			2,0	0,9	-0,55				+					+		+				+
141	+			1,3	0,75	-0,7				+					+		+				+
142		+		1,4	0,8	-0,5				+					+		+				+
143		+		3,15	1,2	-0,63				+					+		+				+
143а		+		2,23	1,18	-0,98				+					+		+				+

Табл. 1. Характеристика погребений и ям Огурдинского могильника (продолжение)

№ погребения	Форма			Размеры			Ориентировка					Заполнение			Стенки		Дно		Выступ-"карман"	Кости	Кальцинированные кости	Зубы животных	инвентарь
	Прямоугольная	Овальная	Трапециевидная	Длина	ширина	Глубина	З-В	ЗСЗ-ЮЗВ	СЮ	ЗЮЗ-ВСВ	СЗ-ЮВ	Угли	песок	Прокат	Наклонные	вертикальные	Ровное	корытообразное					
144	+			1,4	1,2	-0,95				+			+									+	
144а	+			2,5	1,25	-0,67	+				+												+
145	+			1,88	0,95	-0,83	+																+
146	+			-	0,98	-0,71	+																+
147	+			2,06	1,05	-0,48																	+
148	+			-	0,65	-0,55	+																+
149	+			1,65	1,15	-0,95																	+
150	+			-	0,93	-0,85	+																+
151	+			-	0,8	-0,99	+																+
152	+			2,4	1,33	-1,36					+												+
153	+			1,86	0,95	-0,78	+																+
154	+			2,43	1,2	-1,1	+																+
155	+			1,78	1,23	-1,1					+												+
156	+			2,16	1,1	-0,76	+																+
157	+			1,37	1,25	-0,91	+																+
158	+			2,8	1,25	-1,15					+												+
159	+			2,45	1,18	-0,97					+												+
160	+			2,5	1,25	-0,99	+																+
161	+			2,22	1,25	-0,84					+												+
162	+			1,7	1,0	-0,83	+																+
163	+			1,85	1,16	-0,83																	+
164	+			1,25	1,05	-0,75																	+
165	+			1,7	1,15	-0,77	+																+
166	+			2,33	1,17	-0,87	+																+
167	+			1,93	1,1	-0,92																	+
168	+			2,92	1,3	-0,74	+																+
169	+			2,72	1,4	-0,81	+																+
170	+			1,35	1,23	-0,76					+												+

Табл. 1. Характеристика погребений и ям Огурдинского могильника (продолжение)

№ по реперной	Форма			Размеры		Ориентировка				Заполнение			Стелки		Дно		Выступ-"карман"	Кости	Кальцинированные кости	Зубы животных	интерьера	
	Прямоугольная	Овальная	Трапециевидная	Длина	Ширина	Глубина	З-В	ЗС-ЮВ	С-Ю	ЗЮЗ-ВЗВ	СЗ-ЮВ	Угли	Керок	Прокат	Наклонные	Вертикальные						Ровное
171	+			1,7	1,2	-0,6						+				+						
172		+		2,05	1,2	-1,1						+				+						
173	+			1,86	1,0	-0,57										+						
174	+			-	0,95	-0,65										+						
175		+		1,7	1,2	-0,75										+						
176		+		1,75	1,15	-0,53										+						
177	+			1,78	1,02	-0,56										+						
178	+			1,7	0,85	-1,3										+						
179		+		1,77	0,85	-0,95										+						
180		+		1,23	1,03	-0,38										+						
181		+		1,58	1,08	-0,5										+						
182		+		2,03	1,38	-0,6										+						
183		+		-	1,32	-1,1										+						
184		+		2,16	1,15	-0,6										+						
185		+		2,17	0,85	-0,42										+						
186	+			2,05	1,26	-0,7										+						
187		1		1,86	1,0	-0,6										1						
188		+		-	1,25	-0,53										+						
189		+		1,45	0,95	-0,68										+						
190	+			1,48	0,83	-0,65										+						
191		+		-	1,06	-0,57										+						
192		+		-	1,49	0,47										+						
193	+			1,93	1,24	-0,62										+						
194		+		-	1,37	-0,62										+						
195		+		2,65	1,5	-1,7										+						
196		+		2,25	0,68	-0,54										+						
197		+		2,05	0,86	-0,32										+						
198	+			-	-0,67	-0,63										+						

Табл. 1. Характеристика погребений и ям Огурдинского могильника (продолжение)

№ погребения/ямы	Форма			Размеры		Ориентировка				Заполнение			Стенки		Дно		Кости	Кальцинированные кости	Зубы животных	Инвентарь		
	Прямоугольная	Овальная	Треугольная	Длина	Ширина	Глубина	З-В	ЗСЗ-ЮВ	СЮ	ЗЮЗ-ВСВ	СЗ-ЮВ	Угли	песок	Прокат	Наклонные	Вертикальные					Ровное	корытообразное
199	+			2,08	1,24	-0,75					+	+			+		+					
200	+			1,85	0,88	-0,65	+					+			+		+					
201		+		1,75	1,05	-0,5					+				+		+					
202		+		-	1,27	-1,36	+								+		+					
203		+		-	1,2	-0,6	+								+		+					+
204		+		-	0,82	-0,62	+								+		+					
205		+		-	0,97	-0,77	+								+		+					
207		+		1,8	1,05	-0,97					+				+		+					
208	+			2,53	0,9	-0,69					+				+		+					
209		+		1,46	1,0	-0,9					+				+		+					
210		+		2,5	1,2	-0,65	+								+		+					
211		+		-	0,8	-0,46	+								+		+					
212		+		1,72	0,7	-0,48	+								+		+					
213		+		1,92	0,9	-0,6					+				+		+					
214	+			1,95	1,16	-0,36									+		+					
215		+		-	1,27	-0,57	+								+		+					
216		+		2,32	1,27	-0,45									+		+					
218			+	1,98	0,6-1,15	-0,5	+								+		+					
219		+		-	0,8	-0,54	+								+		+					
220		+		1,92	1,2	-0,55	+								+		+					
221		+		1,82	1,1	-0,78	+								+		+					
222		+		1,5	1,03	-0,65	+								+		+					
223		+		1,57	0,88	-0,55									+		+					
224		+		1,78	0,9	-0,74									+		+					
225	+			2,06	1,05	-0,61									+		+					
227		+		-	0,57	-0,6									+		+					
228		+		1,54	1,05	-0,64					+				+		+					
229		+		1,0	0,82	-0,42									+		+					

Табл. 1. Характеристика погребений и ям Огурдинского могильника (продолжение)

№ погребения/ямы	Форма			Размеры			Ориентировка				Заполнение						Стенки		Дно		Кости	Кальцинированные кости	Зубы животных	интерьера									
	Прямостоячая	Овальная	Трапецевидная	Длина	ширина	Глубина	З-В	ЗСЗ-ВЮВ	СЮ	ЗЮЗ-ВЮВ	СЗЮВ	Угли	гвозди	Прокля	Наклонные	Вертикальные	Ровное	корытообразное	Вьюгуп-"карман"														
230		+		2,4	0,6	-0,86					+					+		+													+		
231		+		2,47	0,98	-0,96					+						+																
232				-	0,75	-0,42			+																								
233		+		-	0,8	-0,54			+																								
234		+		-	1,08	-0,5			+																								
235		+		1,9	0,98	-0,72					+																						
236		+		-	1,3	-0,44			+																								
237		+		1,8	0,93	-0,7			+																								
238		+		-	0,95	-0,43			+																								
239		+		-	1,06	-0,5			+																								
240		+		1,75	1,4	-0,5			+																								
241		+		2,5	0,37	-0,37			+																								
242		+		1,5	1,02	-0,65			+																								
243		+		1,75	0,32	-0,54			+																								
244		+		-	0,95	-0,62			+																								
245		+		1,6	1,05	-0,79			+																								
246		1		1,9	1,05	-0,83				1																							
247		+		1,42	0,65	-0,4			+																								
248		+		1,17	0,57	-0,74			+																								
249		+		1,83	1,02	-0,6					+																						
250		+		-	1,06	-0,73					+																						
251		+		1,8	0,95	-0,74					+																						
252		+		1,7	0,63	-0,75					+																						
253		+		1,54	1,03	-0,6					+																						
254		+		-	0,9	-0,72					+																						
255		+		1,68	0,7	-0,7						+																					
256		+		1,45	0,97	-0,66																											
257		+		1,37	0,82	-0,54																											

Табл. 1. Характеристика погребений и ям Огурдинского могильника (продолжение)

№ погребения/ямы	Форма			Размеры			Ориентировка					Заполнение					Стенки					Дно		Кость	Кальцинированные кости	Зубы животных	инвентаря					
	Прямоугольная	Овальная	Тrapeциевидная	Длина	ширина	Глубина	З-В	ЗСЗ-ЮЗ	СЮ	ЗЮЗ-ВЗВ	СЗ-ЮЗ	Угли	лесок	Прокат	Наклонные	вертикальные	Ровное	корытообразное	Выступ-"карман"	Кости												
258	+			-	0,78	-0,39	+					+																				
259	+			-	0,85	-0,7					+																					
260	+			1,88	0,89	-0,62					+																					
261	+			1,5	1,02	-0,55																										
262	+			-	1,14	-1,08	+																									
263	+			2,13	1,12	-0,86	+																									
264	+			-	1,23	-0,4	+																									
265	+			-	1,12	-0,64	+																									
266	+			-	0,87	-1,25					+																					
267	+			-	1,12	-0,36	+																									
268	+			1,6	1,2	-0,6																										
269	+			-	0,97	-0,58																										
270	+			-	1,0	-0,84																										
271	+			-	1,2	-0,6																										
272	+			-	1,03	-0,5																										
273	+			1,3	1,08	-0,7	+																									
274	+			1,56	0,92	-0,65	+																									
275	+			1,34	1,27	-0,79	+																									
276	+			-	0,9	-0,68					+																					
277	+			-	0,85	-0,54	+																									
278	+			-	0,6	-0,62	+																									
279	+			-	0,93	-0,64	+																									
280	+			-	1,15	-0,85	+																									
281	+			-	-	-0,61	+																									
ЯМЫ В СЕДУМОГИЛЬНОМ ПРОСТРАНСТВЕ																																
I-93	+			1,92	1,2	-0,79	+																									
II-93	+			1,4	0,4-0,8	-0,68																										
III-93	+			1,45	0,8	-0,55	+																									

Табл. 1. Характеристика погребений и ям Огурдинского могильника (продолжение)

№ погребения/ямы	Форма			Размеры		3-В	Ориентировка				Заполнение				Стенки		Дно		Выступ-"карман"	Кости	Катипинированные кости	Зубы животных	инвентаря	
	Прямоугольная	Овальная	Трапецевидная	Длина	ширина		глубина	3С3-ВЮВ	СЮ	3Ю3-ВСВ	3СЮ3В	Угли	песок	Прокла	Наклонные	вертикальные	Ровное	корытообразное						Кости
IV-93	+			1,3	1,14	-0,84																		
V-93		+		0,64	0,65	-0,5																		
VI-93			+	1,2	0,4-0,8	-0,68	+																	
VII-93			+	1,2	1,2	-0,8																		
VIII-93	+			1,65	1,0	-0,66	+																	
VIII-94		+		0,9	0,75	-0,22	+																	
IX-94		+		0,52	0,4	-0,64	+																	
X-94		+		0,52	0,4	-0,64	+																	
XI-94		+		0,53	0,43	-0,65																		
XII-94		+		1,8	0,87	-0,75		+																
XIII-94		+		-	1,0	-0,74																		
XIV-94	+			1,28	1,04	-0,4	+																	
XV-94		+		0,53	0,54	-0,45	+																	
XVI-94		+		0,58	0,46	-0,43																		
XVII-94		+		1,2	-	-0,54	+																	
1/01		+		0,45	0,45	-0,5																		
2/01		1		0,2	0,2	-0,5																		
3/01		+		0,7	0,7	-0,5																		
4/01		+		0,32	0,32	-0,5																		
5/01		+		0,6	0,6	-0,57																		
6/01		+		0,28	0,28	-0,46																		
7/01		+		0,3	0,3	-0,43																		
8/01		+		0,3	0,3	-0,37																		
9/01		+		0,5	0,5	-0,4																		
10/01		+		0,36	0,36	-0,33																		
11/01				2,9	2,15	-0,5																		
12/01		+		1,07	0,5	-0,48																		
13/01		+		1,03	0,8	-0,57																		

Табл. 1. Характеристика погребений и ям Огурдинского могильника (продолжение)

№ погребения/ямы	Форма			Размеры			Ориентировка				Заполнение				Стенки		Дно		Выступ-"карман"	Кости	Кальцинированные кости	Зубы животных	Инвентарь
	Прямоугольная	Овальная	Тrapeзиевидная	Длина	ширина	Глубина	3-В	3С3-ВЮВ	СЮ	3Ю3-ВСВ	С3-ЮВ	Угли	песок	Промкаг	Наклонные	вертикальные	Ровное	корытообразное					
14/01	+			2,4	1,52	-0,62			+			+				+	+						
15/01	+			1,25	0,88	-0,62						+				+	+						
16/01	+			0,34	0,34	-0,53						+			+		+	+					
17/01	+			2,0	1,62	-0,56						+				+	+						
18/01	+			0,3	0,28	-0,68						+				+	+						
19/01	+			0,65	0,65	-0,68						+				+	+						
1/02	+			0,51	0,51	-0,52						+				+	+						
2/02	+			0,38	0,32	-0,47						+				+	+						
3/02	+			0,36	0,36	-0,48						+				+	+						
4/02	+			0,2	0,2	-0,73						+				+	+						
5/02	+			0,52	0,48	-0,76						+				+	+						
6/02	+			1,2	0,42	-0,49						+				+	+						
7/02	+			0,95	0,6	-0,55						+				+	+						
8/02	+			0,5	0,42	-0,47						+				+	+						
9/02	+			0,95	0,53	-0,72						+				+	+						
10/02	+			0,38	0,38	-0,74						+				+	+						
11/02	+			0,48	0,4	-0,56						+				+	+						
12/02	+			0,25	0,25	-0,58						+				+	+						
13/02	+			0,25	0,25	-0,53						+				+	+						
14/02	+			1,28	1,26	-0,84						+				+	+						
15/02	+			0,75	0,75	0,5						+				+	+						
16/02	+			0,37	0,37	0,49						+				+	+						
17/02	+			0,33	0,33	0,5						+				+	+						
18/02	+			0,37	0,37	-0,43						+				+	+						
19/02	+			0,43	0,35	-0,42						+				+	+						
20/02	+			0,3	0,3	-0,45						+				+	+						
21/02	+			0,44	0,44	-0,41						+				+	+						
22/02	+			0,5	0,4	-0,55						+				+	+						

Табл. 1. Характеристика погребений и ям Огурдинского могильника (продолжение)

№ погребения/ямы	Форма			Размеры			Ориентировка				Заполнение			Стенки		Дно	Выгнут-"карман"	Кости	Кальпинированные кости	Зубы животных	Инвентарь			
	Прямоугольная	Овальная	Тrapeзевидная	Длина	Ширрина	Глубина	З-В	ЗСЗ-ВЮВ	С-Ю	ЗЮЗ-ВСВ	СЗ-ЮВ	Угли	песок	Иржака	Наклонные							Вертикальные	Ровное	корытообразное
23/02	+			0,5	0,5	-0,44											+							
24/02	+			0,4	0,4	0,45											+	+						
25/02	+			0,34	0,34	-0,35											+	+						
26/02	+			0,19	0,19	0,39											+	+						
27/02	+			0,44	0,44	-0,66											+	+						
28/02	-			0,38	0,38	0,39											-	-						
Н/39-40	+			0,75	0,65	-0,92											+	+						
Л/37	-			0,8	0,5	-0,68											-	-						
Н/41	+			1,0	0,9	-0,9											+	+						
К/37	+			1,65	0,8	-1,2											+	+						
Л'/20-21	+			0,5	0,4	-0,7											+	+						
У'/23	+			0,5	0,51	-0,8											+	+						
У'/23а	+			0,4	0,41	-0,6											+	+						
О'/20-21	+			0,5	0,48	-0,67											+	+						
П'/30	+			0,5	0,49	-0,68											+	+						
Р'-С'/53	+			0,4	0,38	-0,6											+	+						
С'/23	+			0,6	0,58	-0,78											+	+						

Табл.1. Характеристика погребений и ям Огурдинского могильника (окончание)

№ погребения	Ступеньки					
	У одной короткой стенки	У двух коротких стенок	У одной длинной стенки	У двух длинных стенок	У одной короткой и одной длинной стенки	У одной длинной и двух коротких стенок
17	+					
27					+	
28		+				
29a	+					
31		+				
33						+
34	+					
36	+					
38					+	
39	+					
40	+					
41	+			+		
41a					+	
42					+	
43				+		
44					+	
50	+					
51	+					
52						+
54	+					
55	+					
56	+					
60	+					
61		+		+		
63/109					+	
64		+		+		
65			+			
66						+
67		+		+		
69		+				
70		+		+		
71						+
73			+			
78	+					
80	+					
82			+			
84		+		+		
89		+		+		
92			+			
94			+			
101						+
103	+					
111	+					
112						+
115	+					
121	+					
122	+					
123	+					
128	+					
129						+
131	+					
132	+					

Табл. 2. Расположение ступенек в погребениях

№ погребения	Ступеньки					
	У одной короткой стенки	У двух коротких стенок	У одной длинной стенки	У двух длинных стенок	У одной короткой и одной длинной стенки	У одной длинной и двух коротких стенок
133					+	
134	+					
145	+					
146	+			+		
152					+	
158					+	
166		+		+		
167					+	
169			+			
183			+			
191	+					
194			+			
195	+					
196	+					
205	+					
207	+					
209					+	
216			+			
221	+					
225				+		
230	+					
246	+					
259	+					
266	+					
268	+					
275					+	
281	+					

Табл. 2. Расположение ступенек в погребениях (окончание)

№ погр.	В	ВСВ	СВ	ЮВ	ВЮВ	СЗ	ЗСЗ	ЗЮЗ
3	+							
9	+							
14	+							
18	+							
20	+							
24	+							
25			+					
27						+		
34	+							
38				+				
46				+				
48	+							
54	+							
60		+						
63	+							
68							+	
76	+							
81	+							
101					+			
104							+	
118			+					
122				+				
129	+							
132								+
134					+			
136								+

Табл. 3. Ориентировка погребений с сохранившимися костяками



Рис.3. Материалы погребений Огурдинского могильника



Рис. 4. План погребения №17

1 - железные предметы; 2 - кольцо железное; 3 - полые шаровидные привески бронзовые; 4 - наконечник стрелы железный; 5 - железный предмет; 6 - монетовидная подвеска бронзовая; 7 - фр. удила железных; 8 - бусы бронзовые

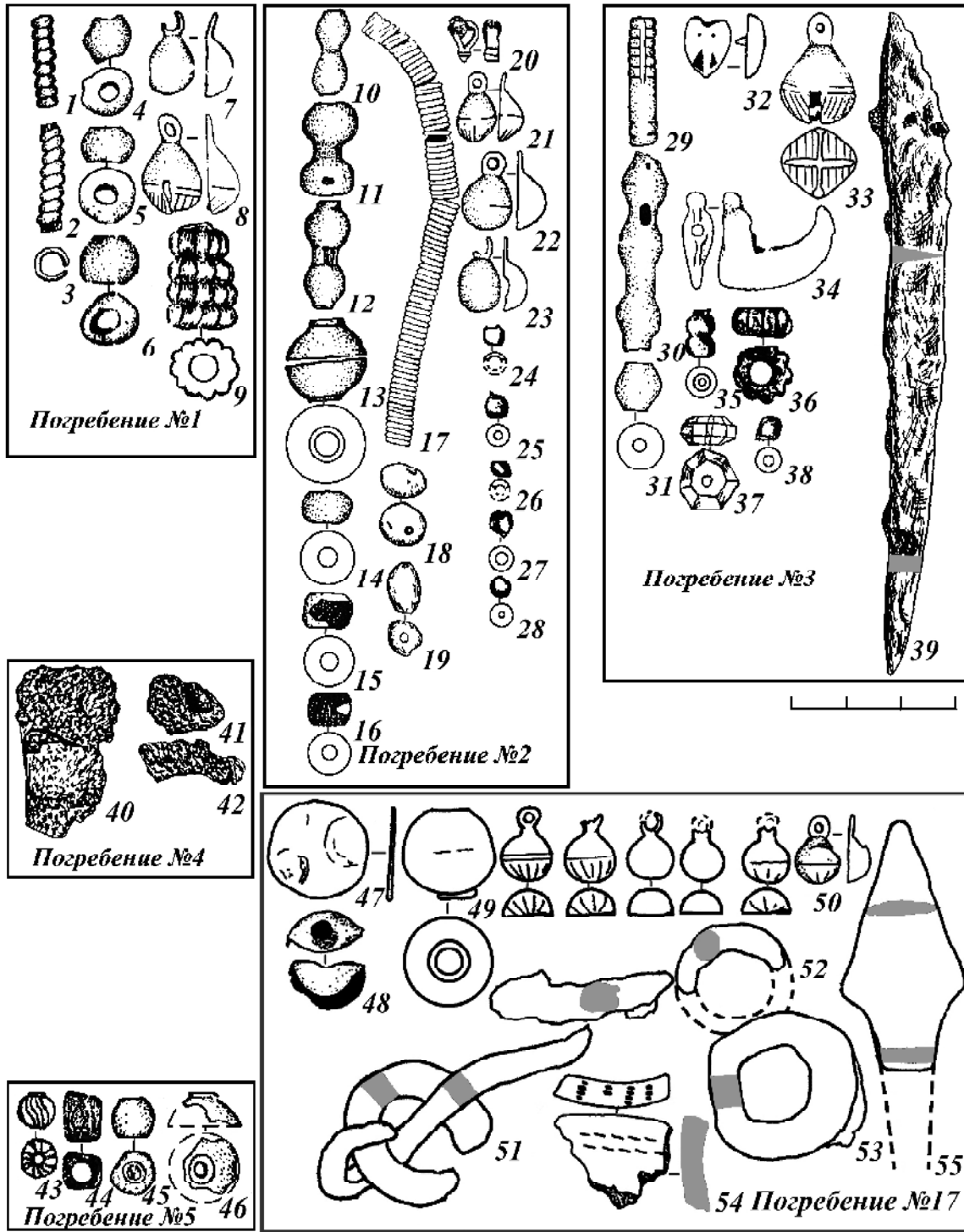

Рис.5. Материалы погребений Огурдинского могильника

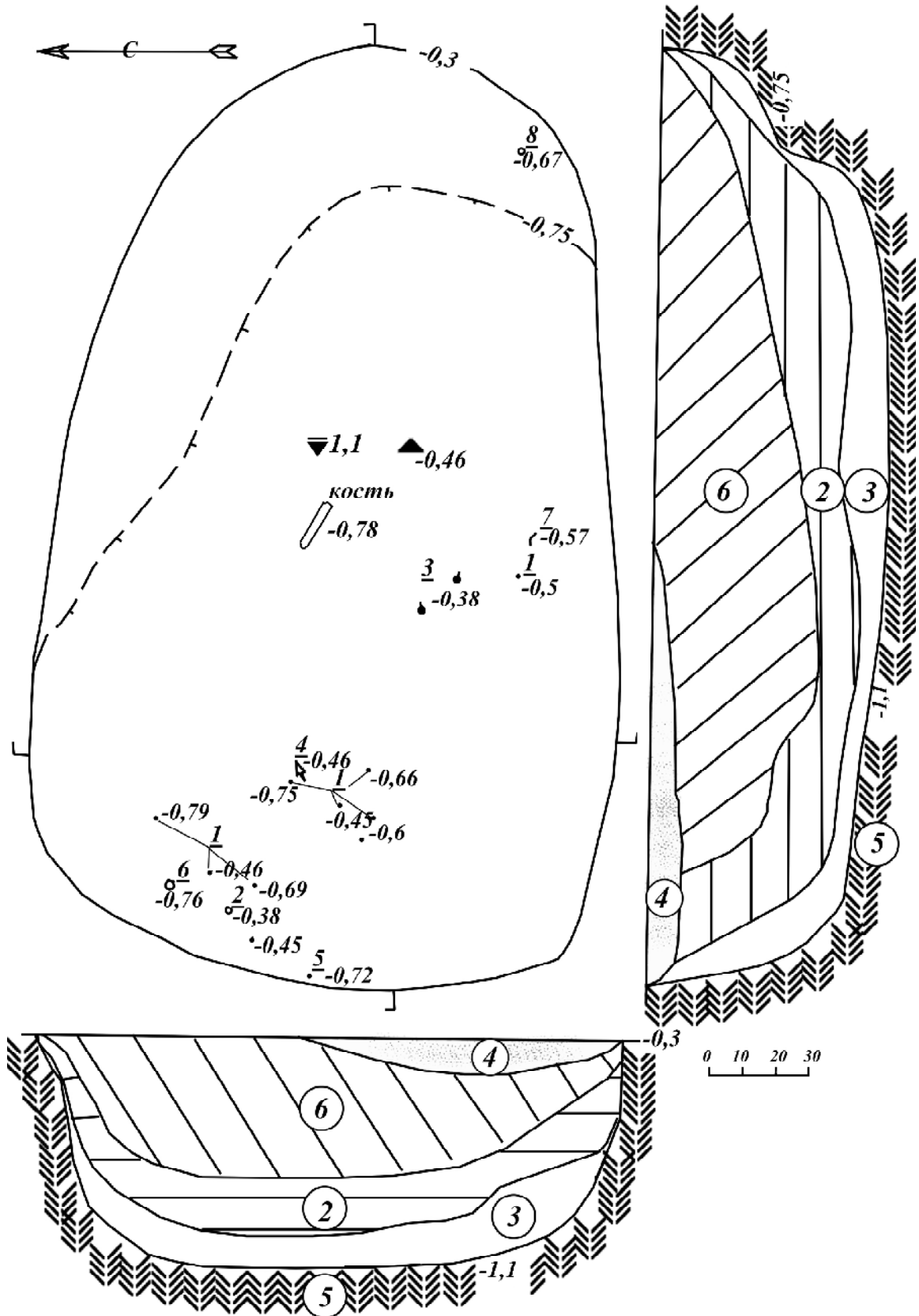

Рис. 6. Материалы погребений Огурдинского могильника

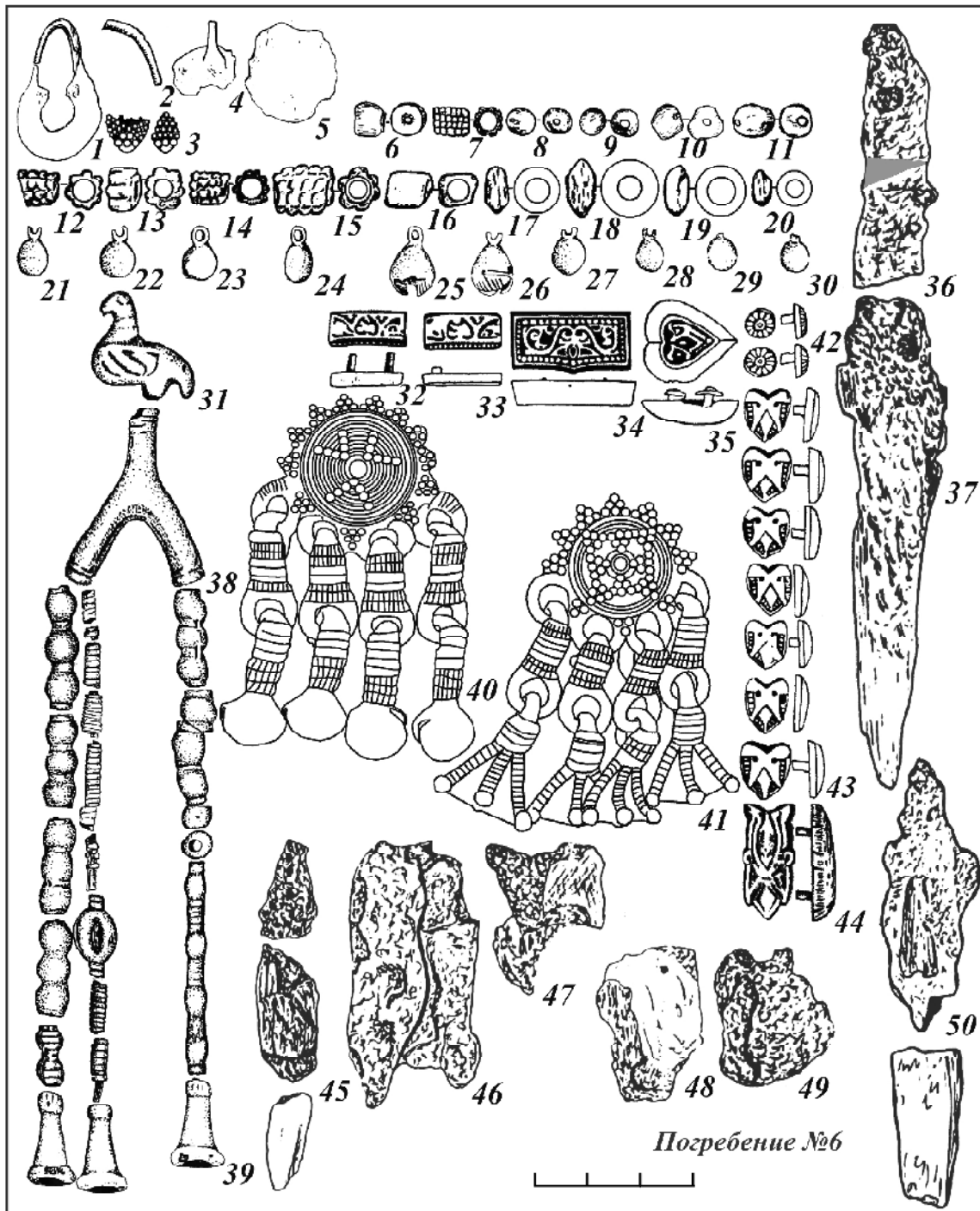

Рис. 6а. План погребения № 9 Огурдинского могильника
1 - пронизка литая бронзовая; 2 - полая шаровидная привеска бронзовая; 3 - пронизка спиралевидная бронзовая; 4 - сердцевидная накладка бронзовая; 5 - бусина стеклянная; 6 - основа бронзовой шумящей умбоновидной подвески

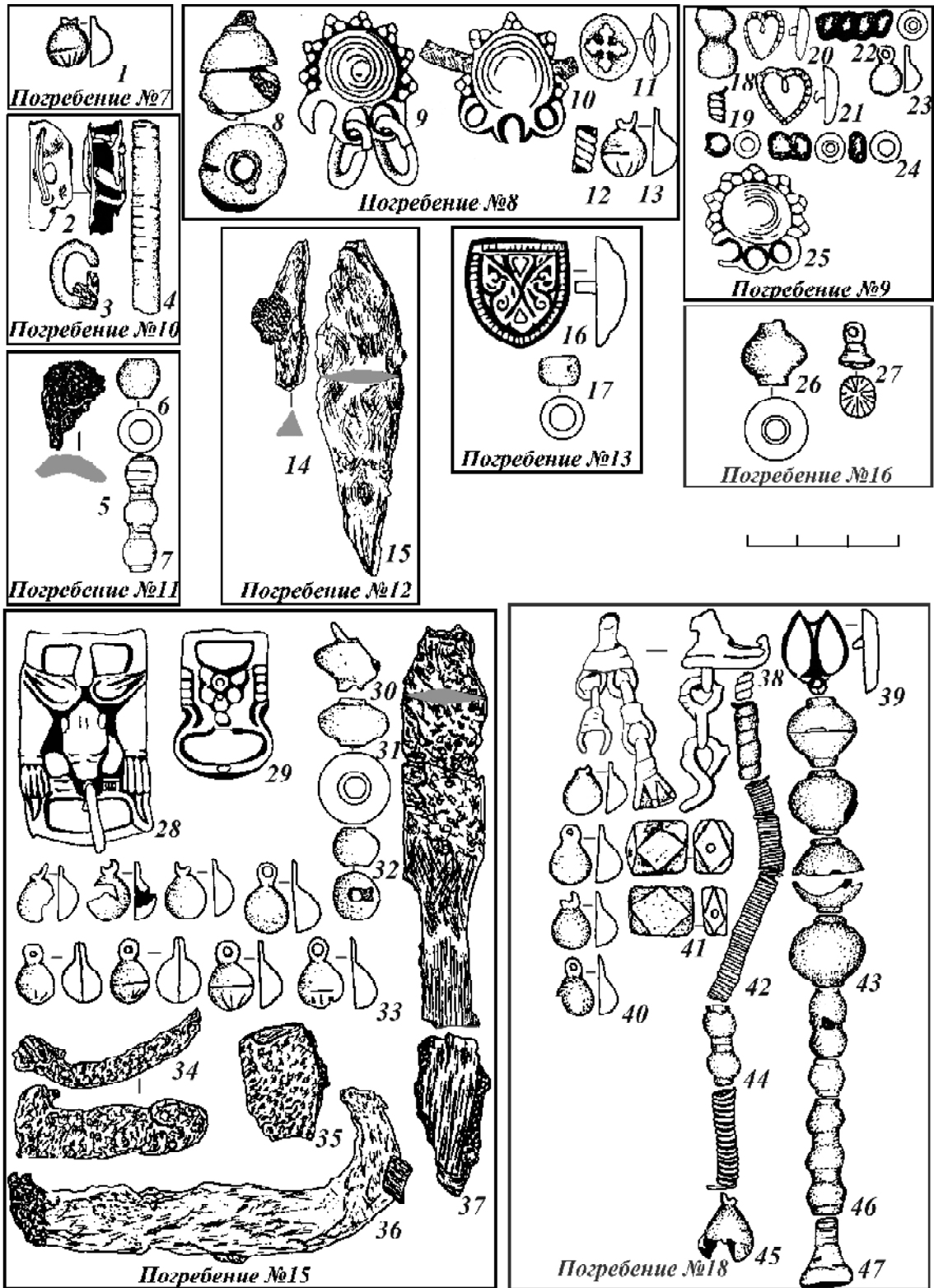

Рис. 7. Материалы погребений Огурдинского могильника

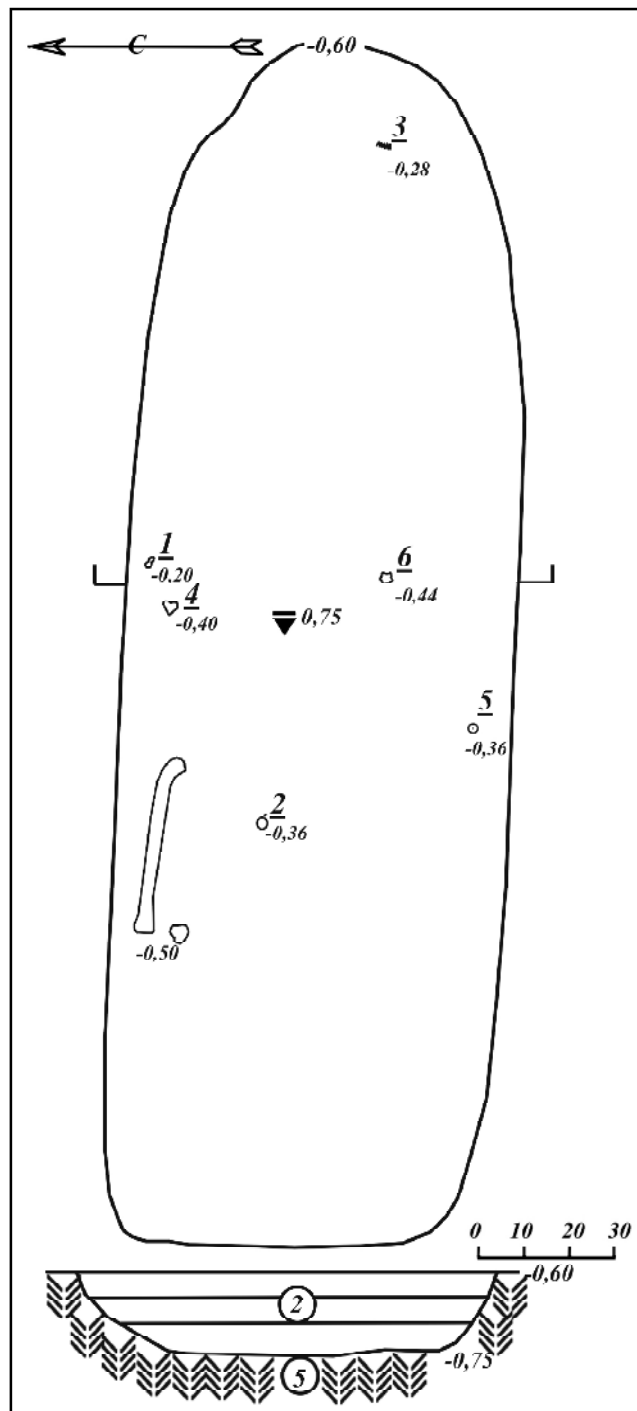

Рис. 7а. План погребения № 14 Огурдинского могильника

1, 7, 9, 12, 20-21, 24 - пронизки бронзовые; 2, 23 - фрагменты ножа железного;
 3, 22 - подвески бронзовые; 4, 6, 15, 17 (6 экз.), 25-26, 29-30, 34 - шаровидные
 привески бронзовые; 5, 18, 31 - железные предметы; 8 - ушко от подвески медное;
 10-11, 13-14, 19, 28, 32 - бусы стеклянные; 27 - сосуд керамический; 33 - коробочка
 берестяная; 35 - обработанная кость

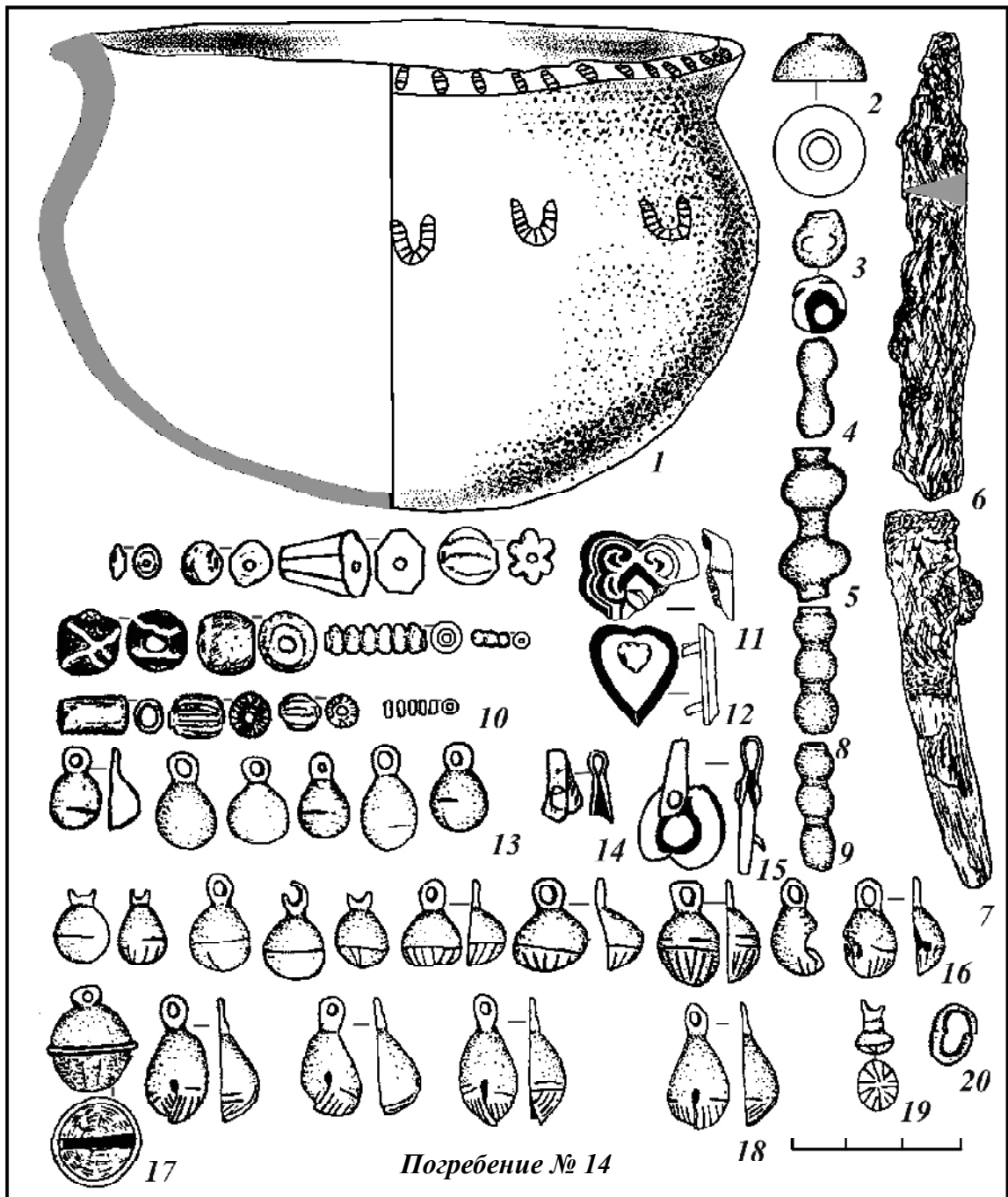

Рис.8. Материалы погребений Огурдинского могильника

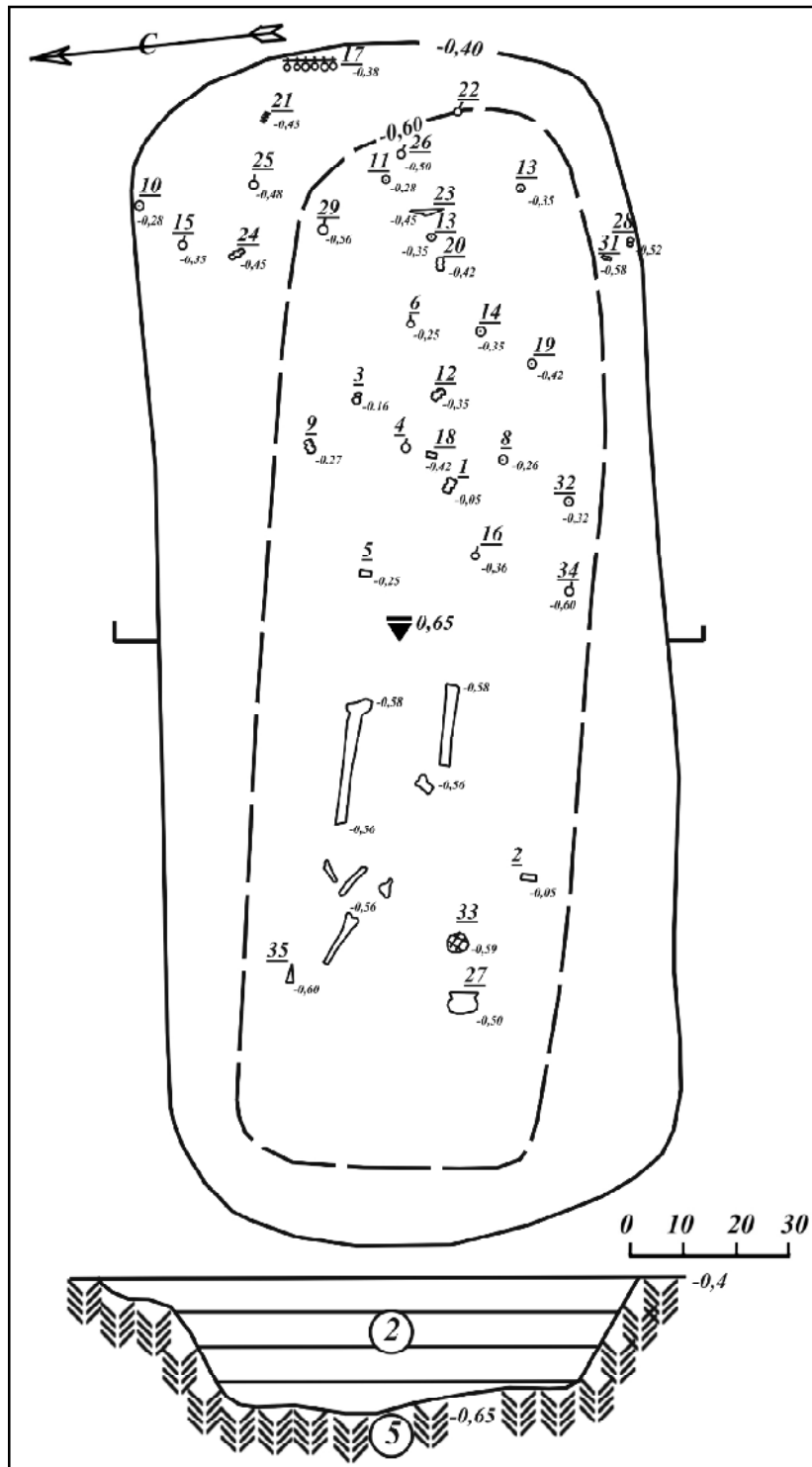

Рис.8а. План погребения № 25 Огурдинского могильника

1, 4-8 - фрагменты неопределенных железных предметов; 2 - нож железный;
3 - топор железный

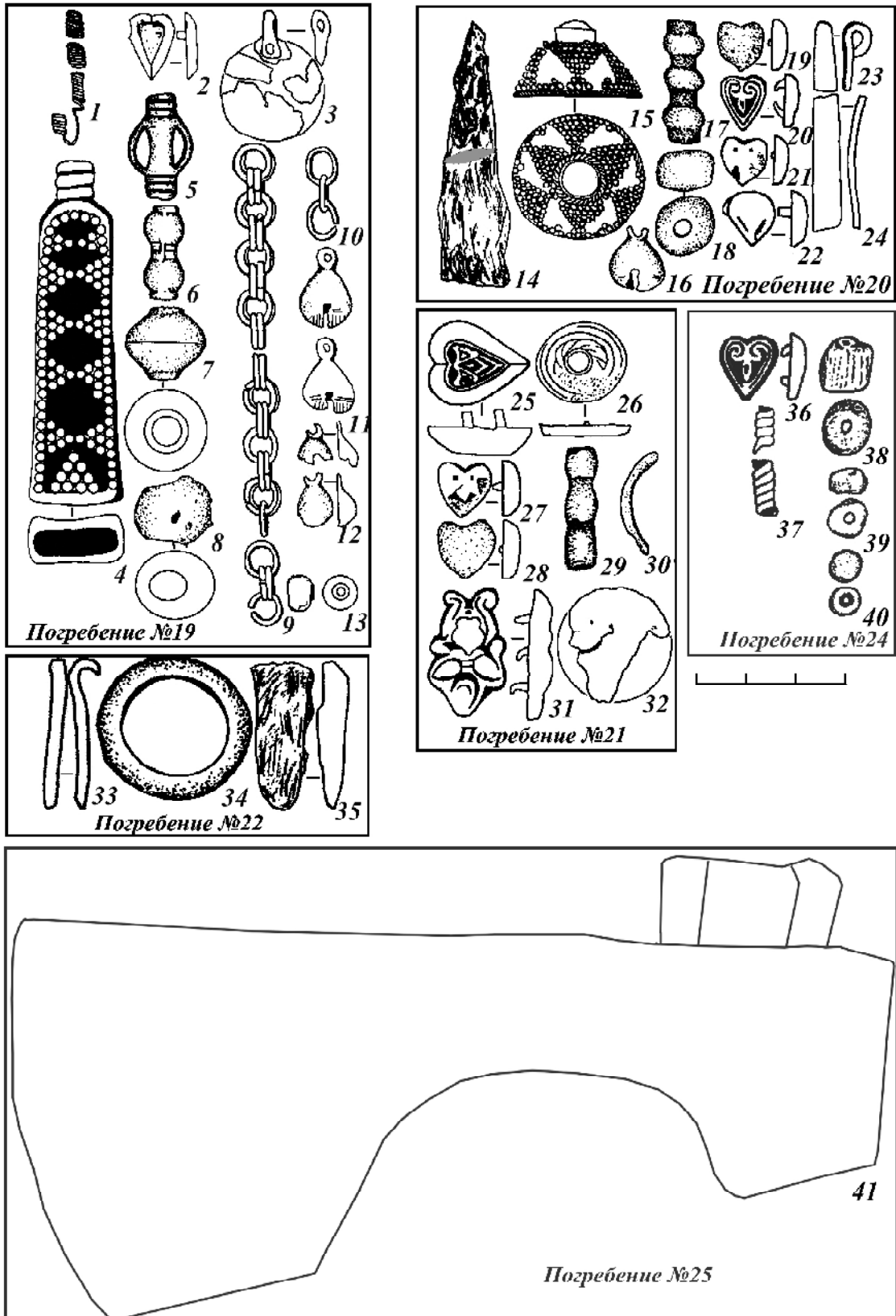

Рис.9. Материалы погребений Огурдинского могильника

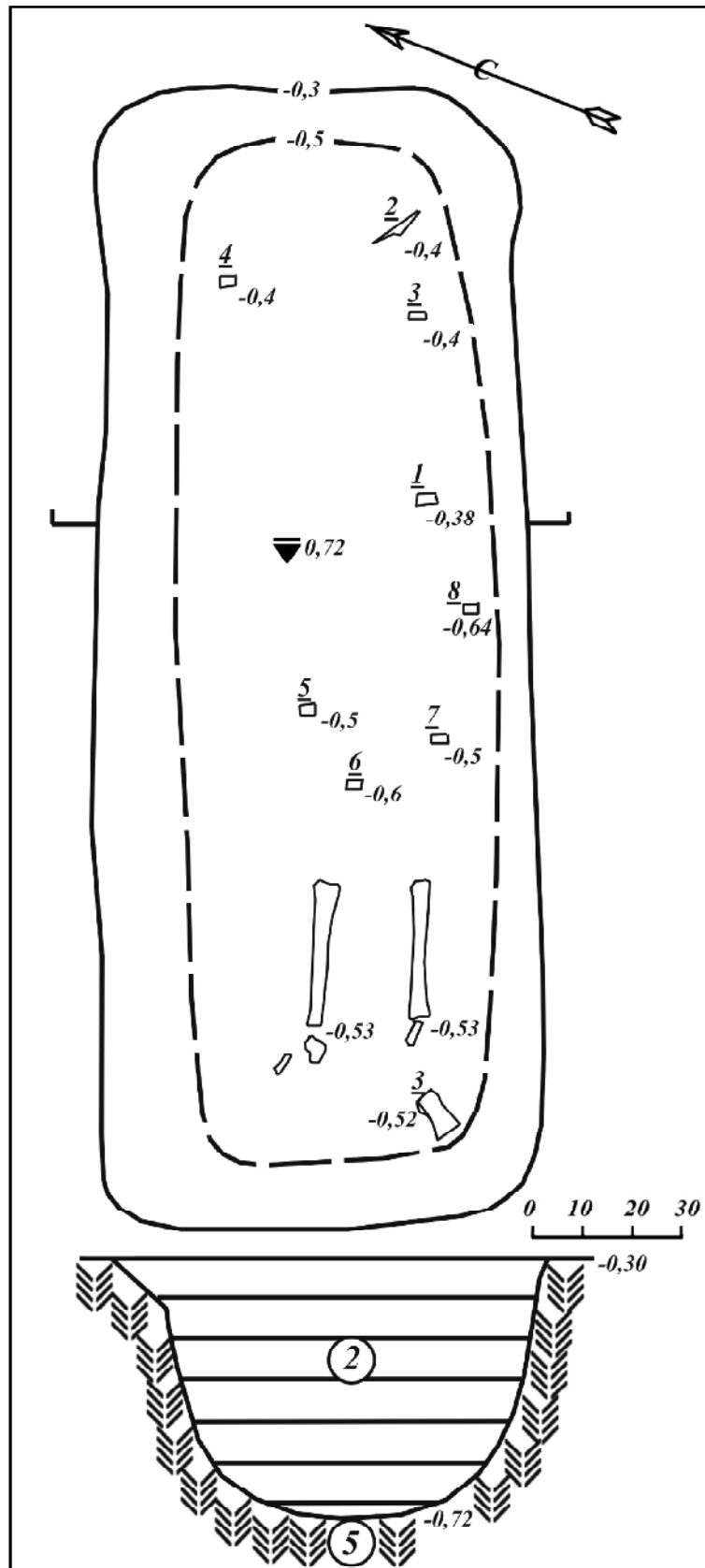

Рис.10. Материалы погребений Огурдинского могильника

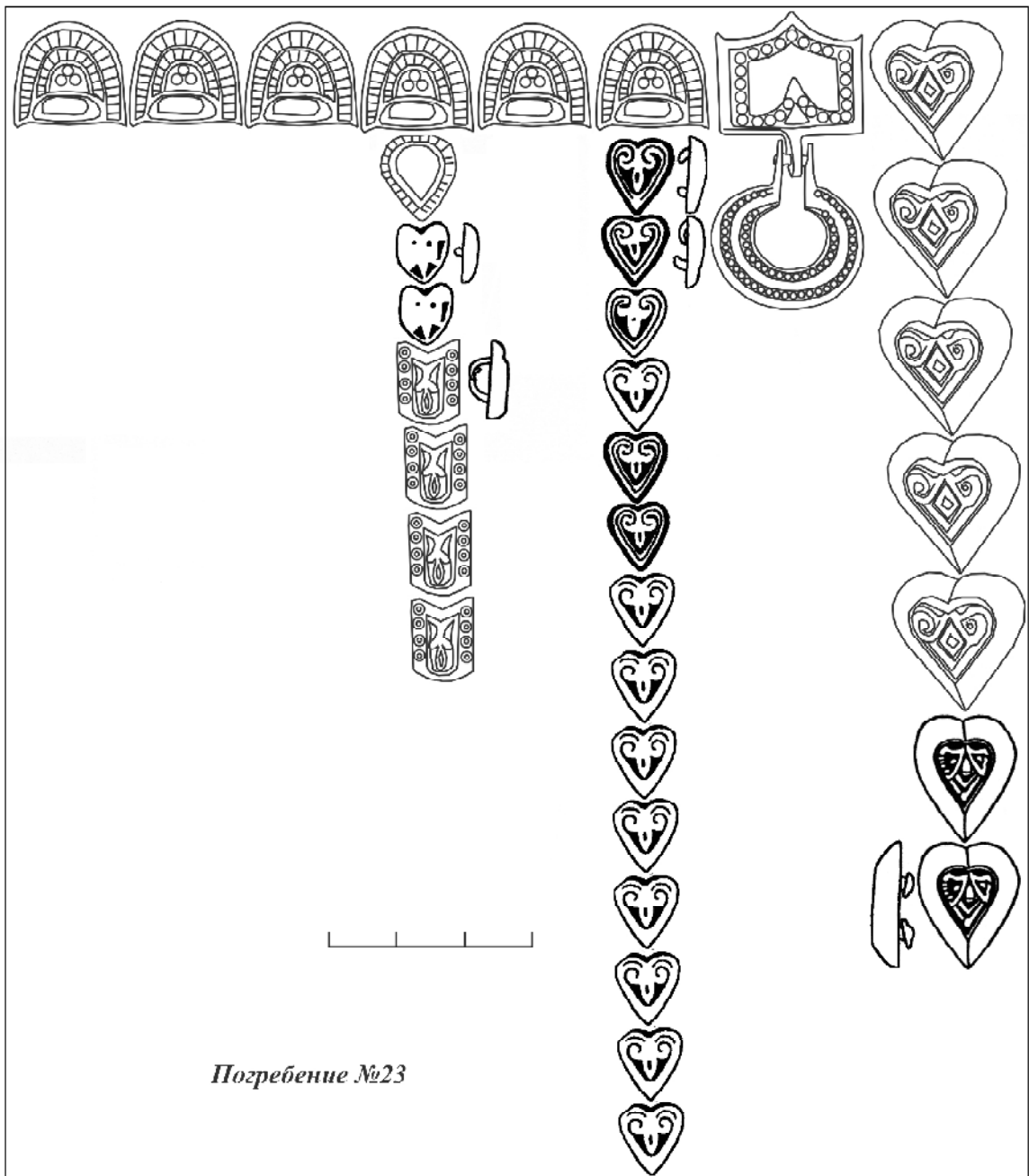

Рис. 11. План погребения № 27 Огурдинского могильника
 1 - железные предметы; 2, 11 - фрагменты ножа железного; 3 - бронзовые бусы;
 4 - заклепки бронзовые; 5 - наконечник стрелы железный; 6 - накладки бронзовые;
 7 - фр.кожаного ремня с накладками; 8 - бубенчик бронзовый; 9 - пронизки
 бронзовые; 10 - наконечник ремня бронзовый; 12 - топор железный

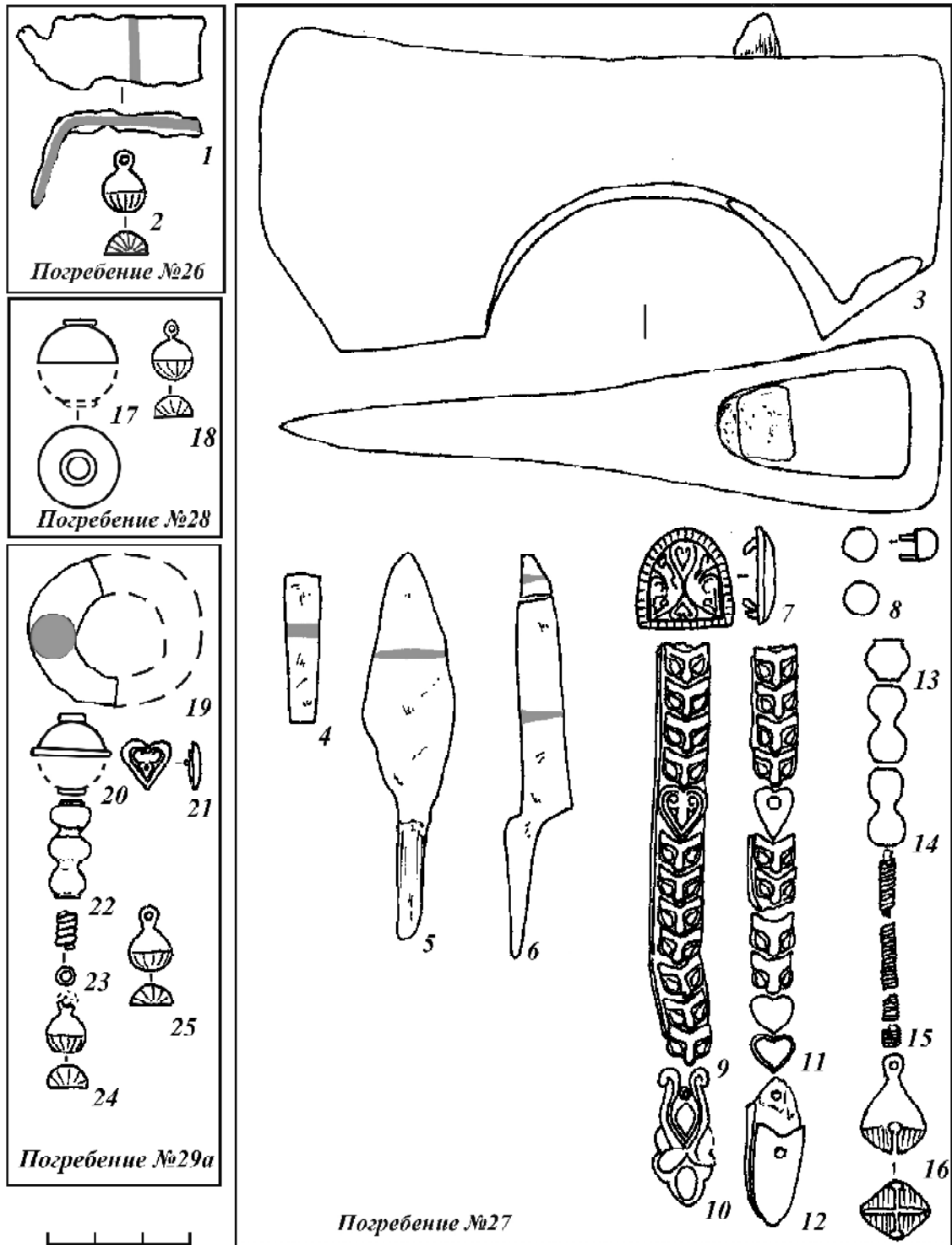

Рис.12. Материалы погребений Огурдинского могильника

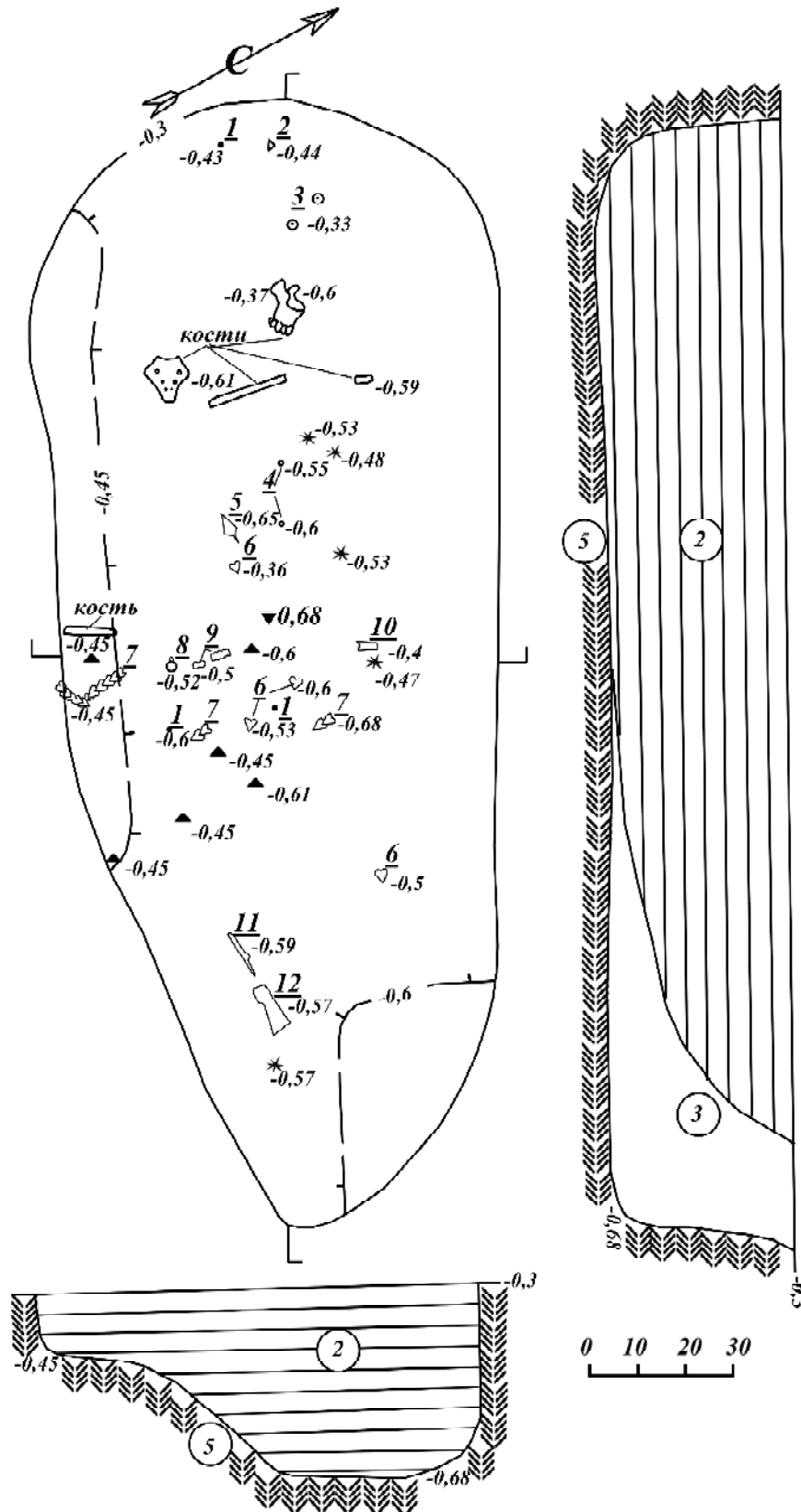

Рис.13. Погребение № 34 Огурдинского могильника

1 - бусы бронзовые; 2 - пронизки бронзовые; 3 - бусы стеклянные; 4 - фр. височного кольца бронзового; 5 - железный предмет; б - полые шаровидные привески бронзовые

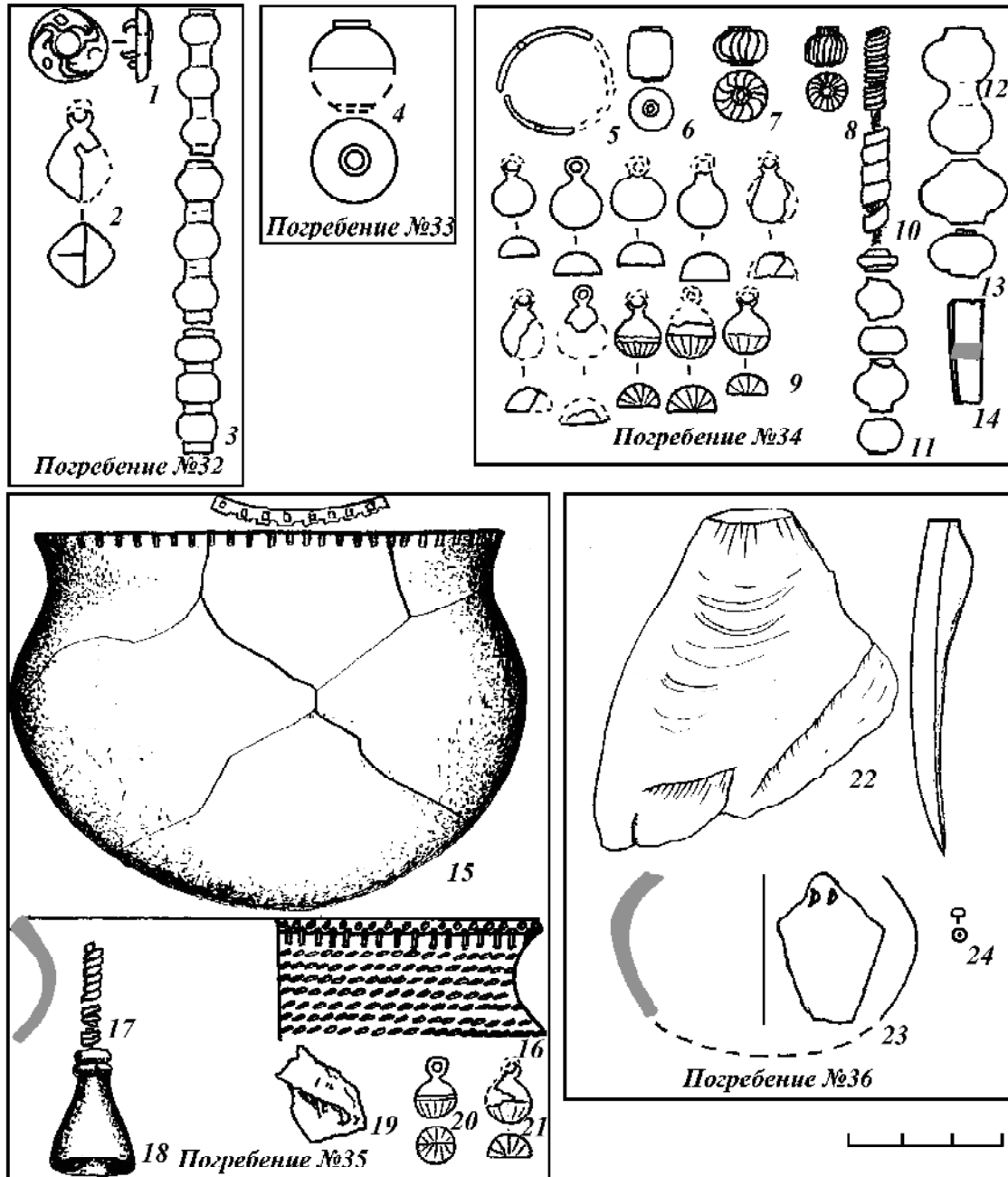

Рис. 14. Материалы погребений Огурдинского могильника

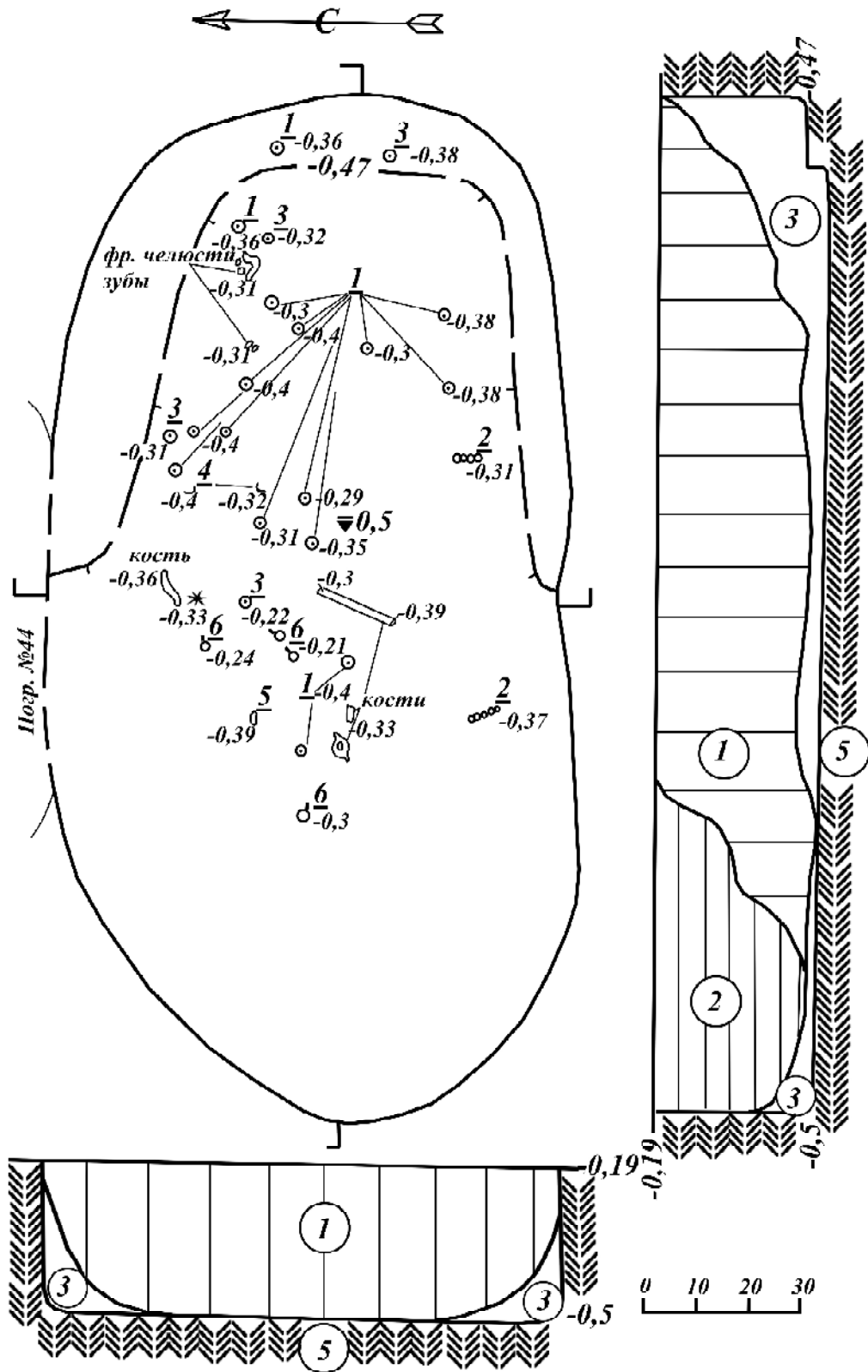

Рис.15. Погребение № 43 Огурдинского могильника

1 - полые шаровидные привески бронзовые; 2 - накладки бронзовые; 3 - пронизка бронзовая; 4 - бубенчик бронзовый

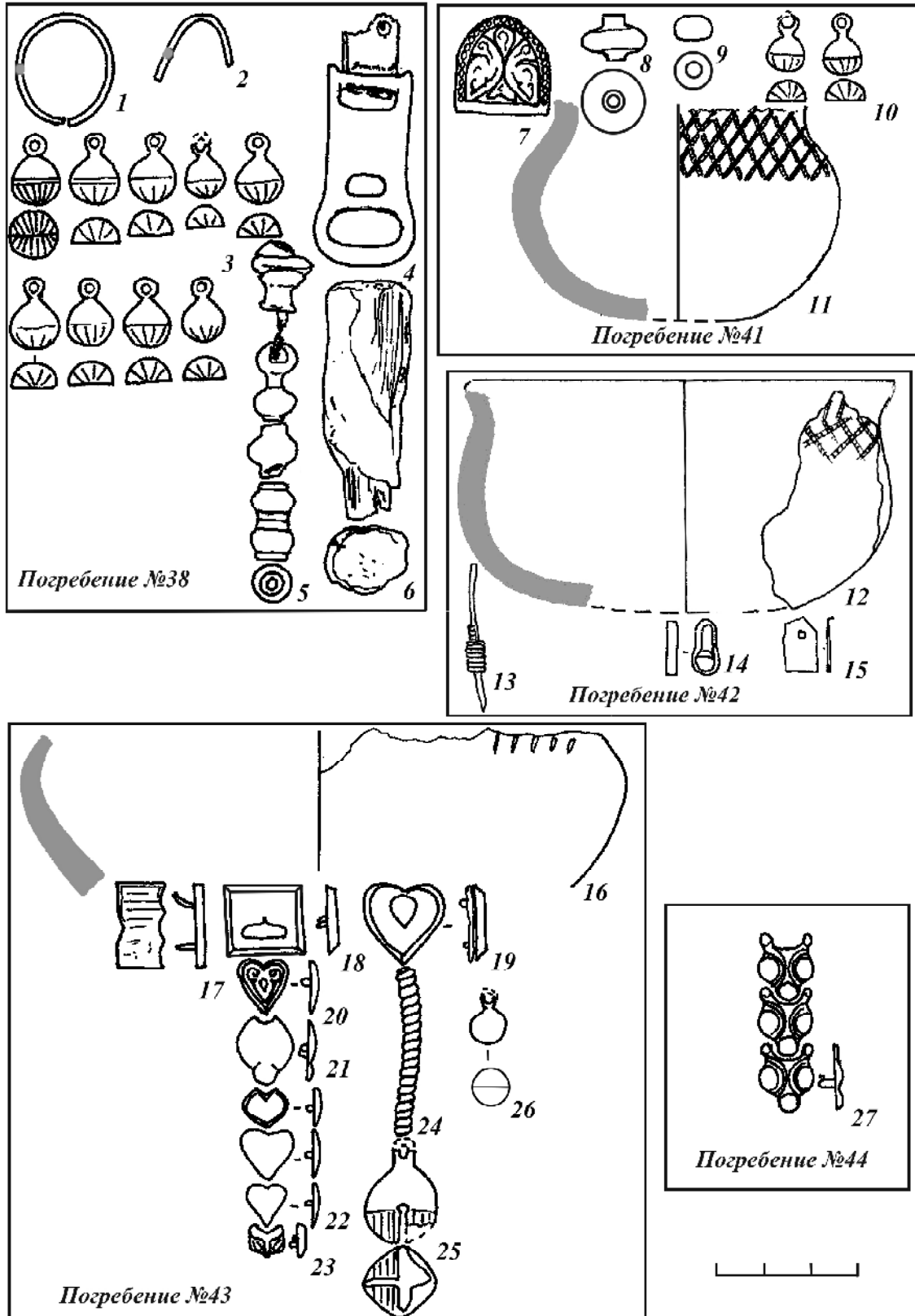

Рис.16. Материалы погребений Огурдинского могильника

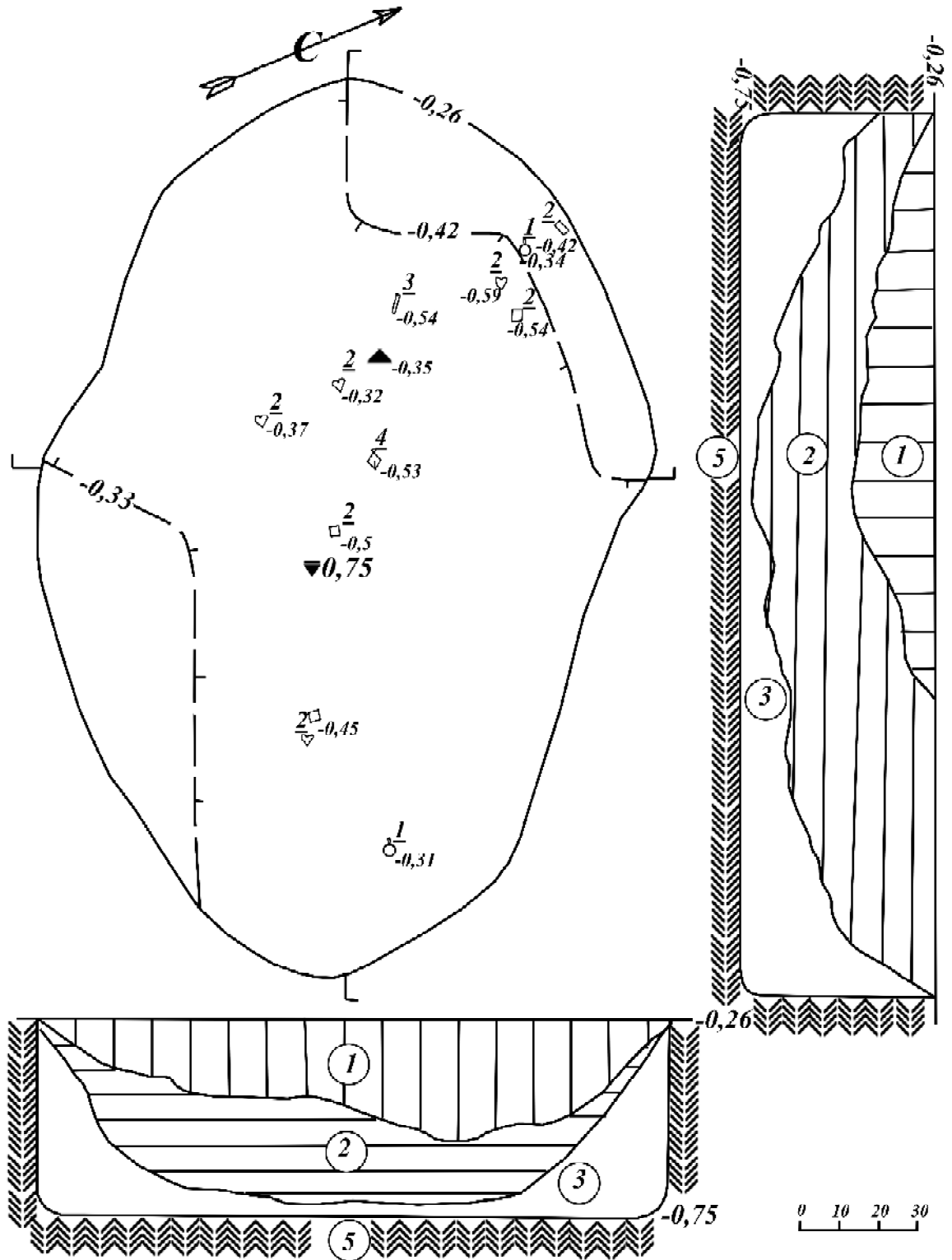

Рис.17. Материалы погребений Огурдинского могильника

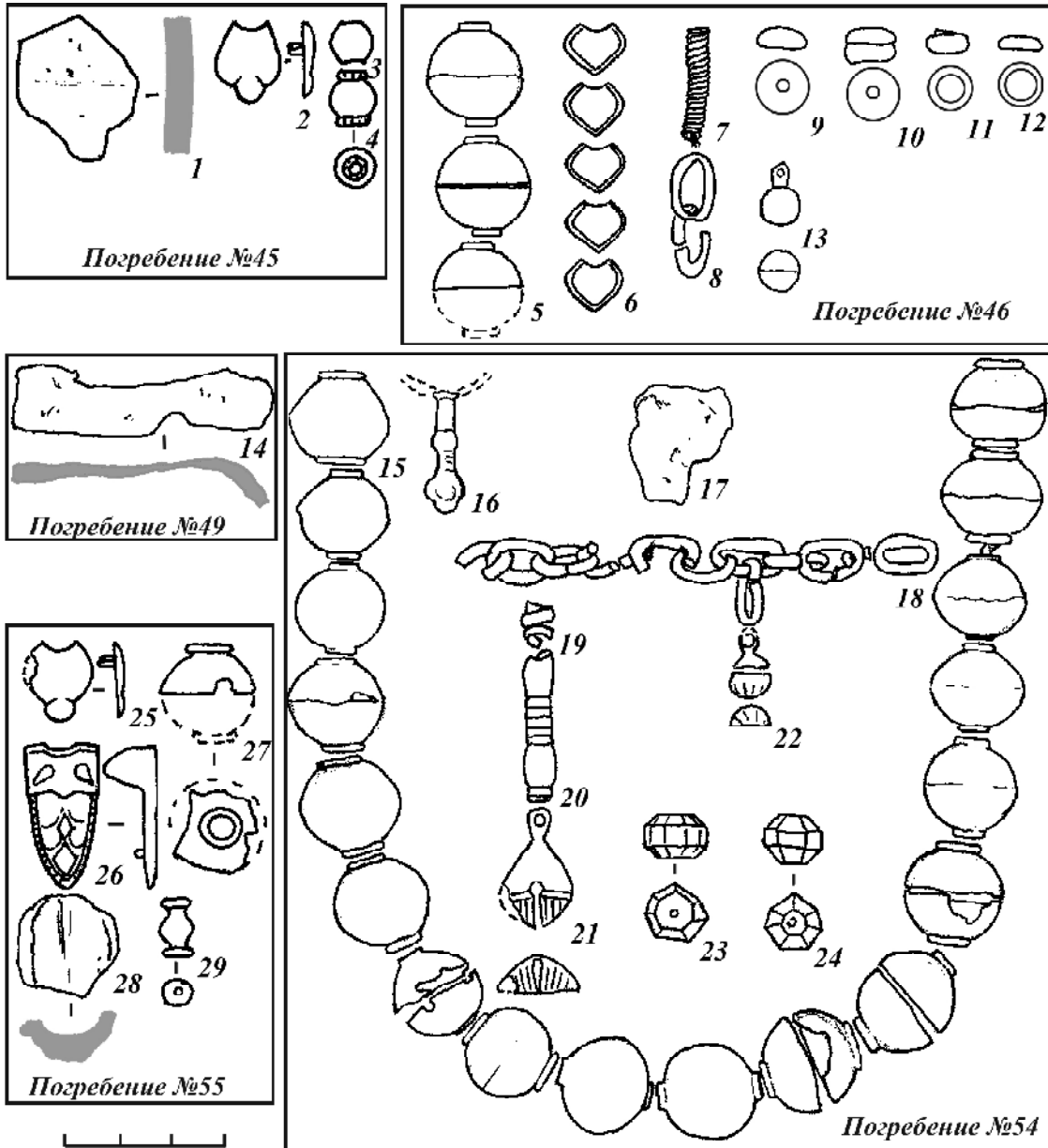

Рис.18. План погребения № 48 Огурдинского могильника

1 - шаровидные привески бронзовые; 2 - маска серебряная на ткани; 3 - топор железный; 4 - браслет бронзовый; 5 - подвеска якорьковая бронзовая; 6 - железные предметы; 7 - пряжка зооморфная бронзовая; 8 - перстень(серебро, медь); 9 - накладка бронзовая; 10 - нож железный с деревянной рукоятью

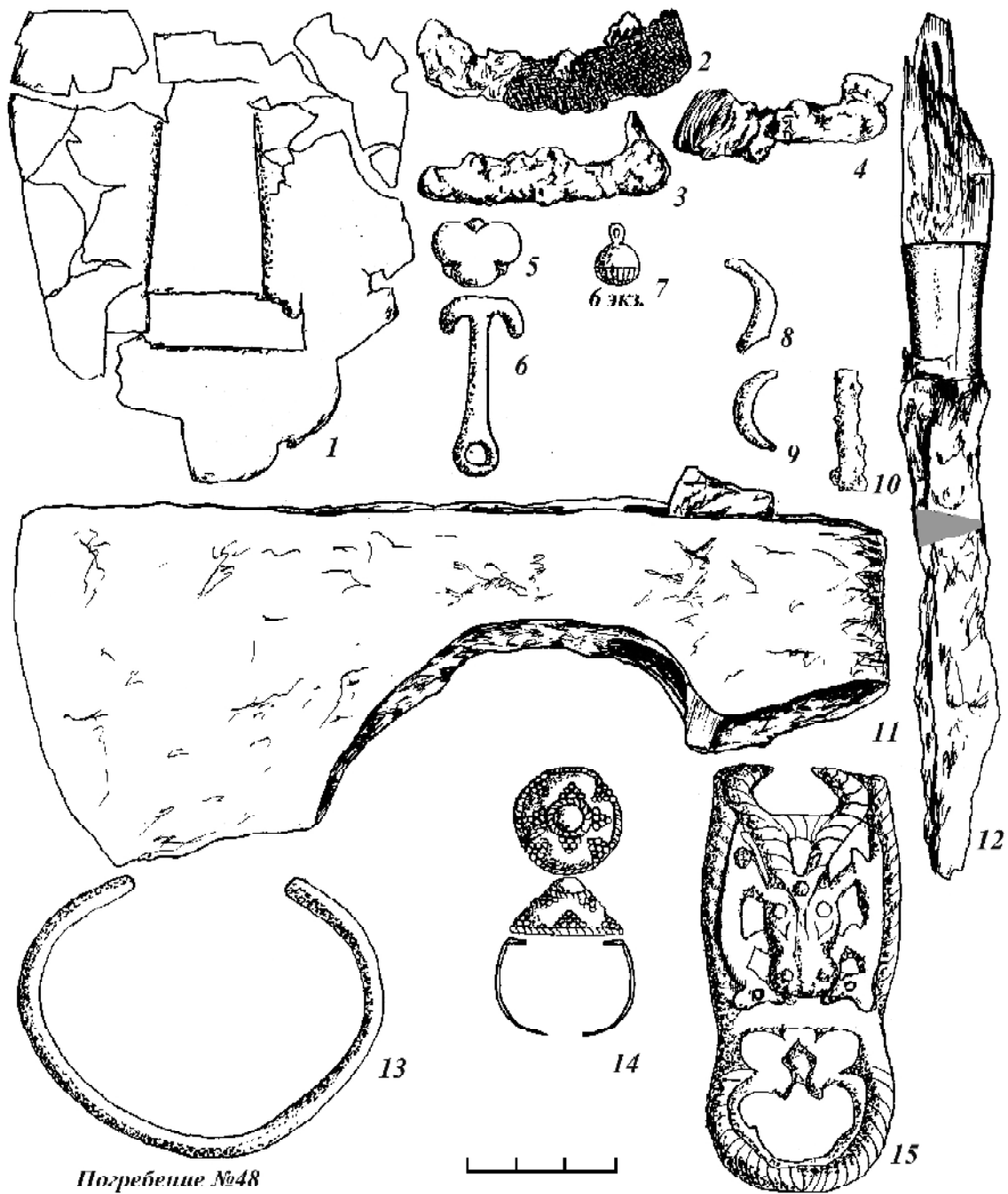

*Рис.19. Маска на черепе из погребения № 48 Огурдинского могильника.
Зарисовка с натуры*

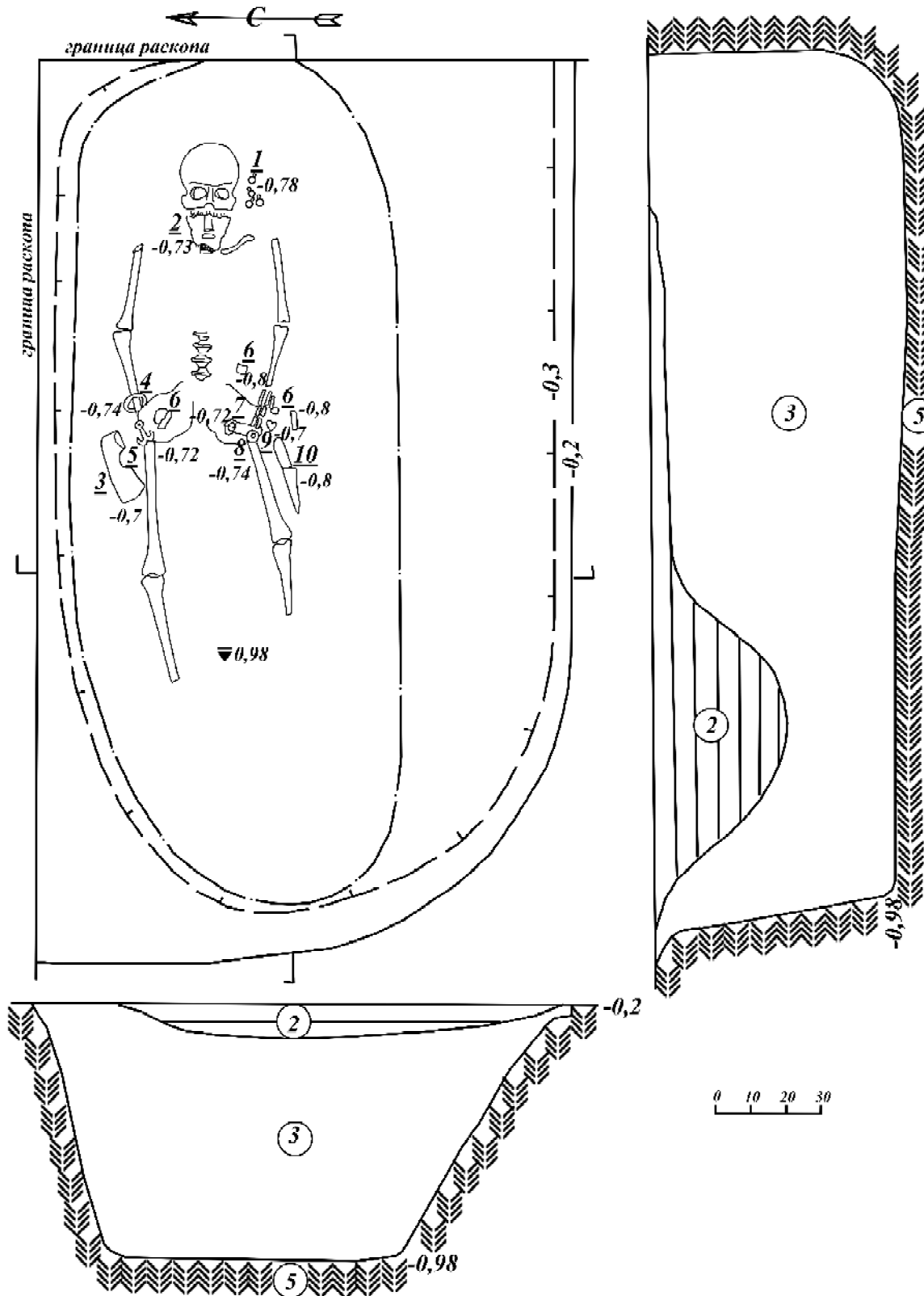

Рис.20. Материалы погребений Огурдинского могильника



Рис. 21. Материалы погребений Огурдинского могильника

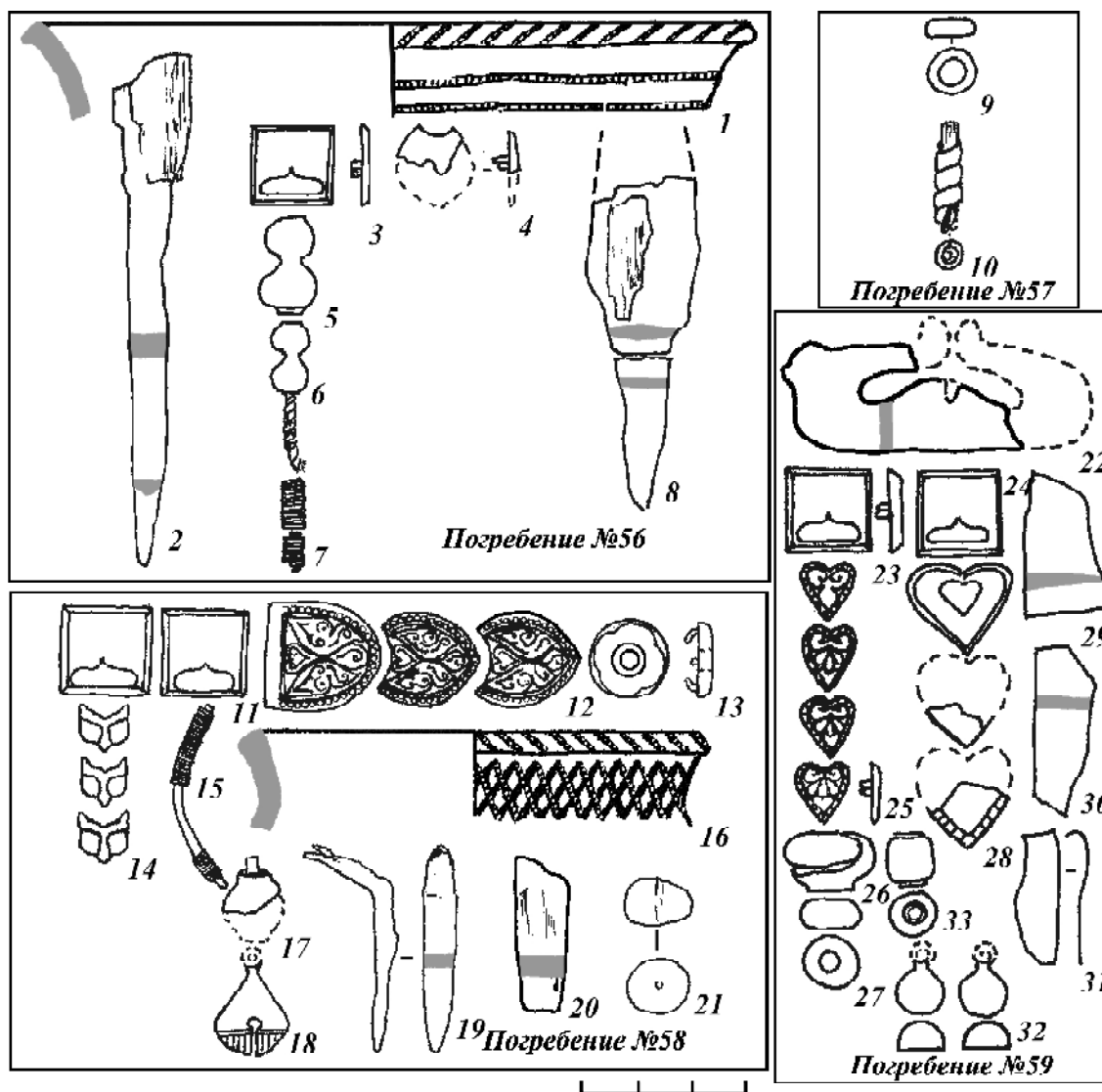

Рис.22. Материалы погребений Огурдинского могильника

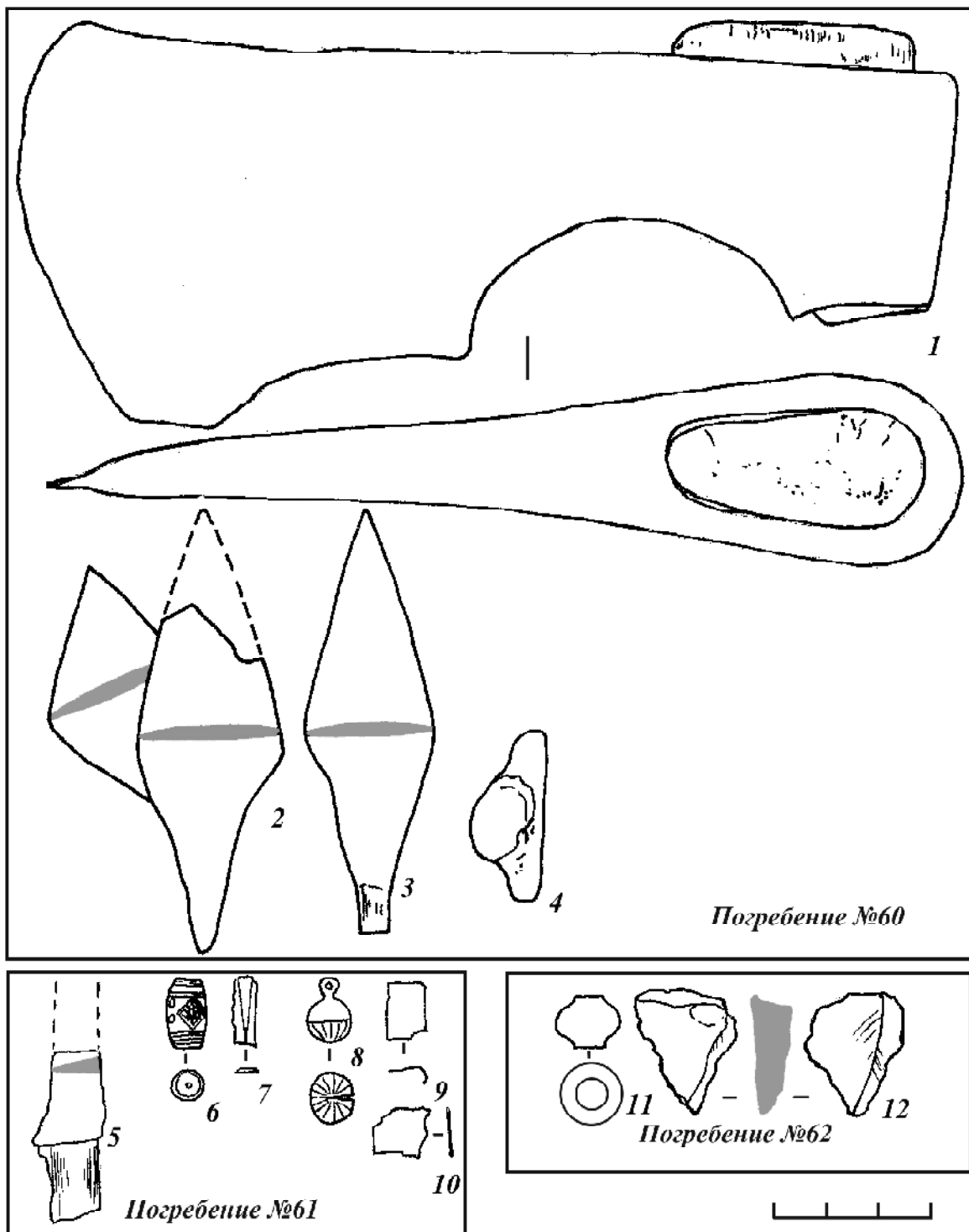

Рис. 23. План погребений №63 и №70 Огурдинского могильника

1 - наконечники стрел железные; 2 - накладки бронзовые; 3 - шаровидные привески бронзовые; 4 - пряжка железная; 5 - пряжка зооморфная бронзовая; 6 - железные предметы; 7 - фрагменты бронзовой бусины; 8-9 - пронизки спиралевидные бронзовые; 10 - бусина бронзовая; 11 - железный предмет; 12 - зуб лошади

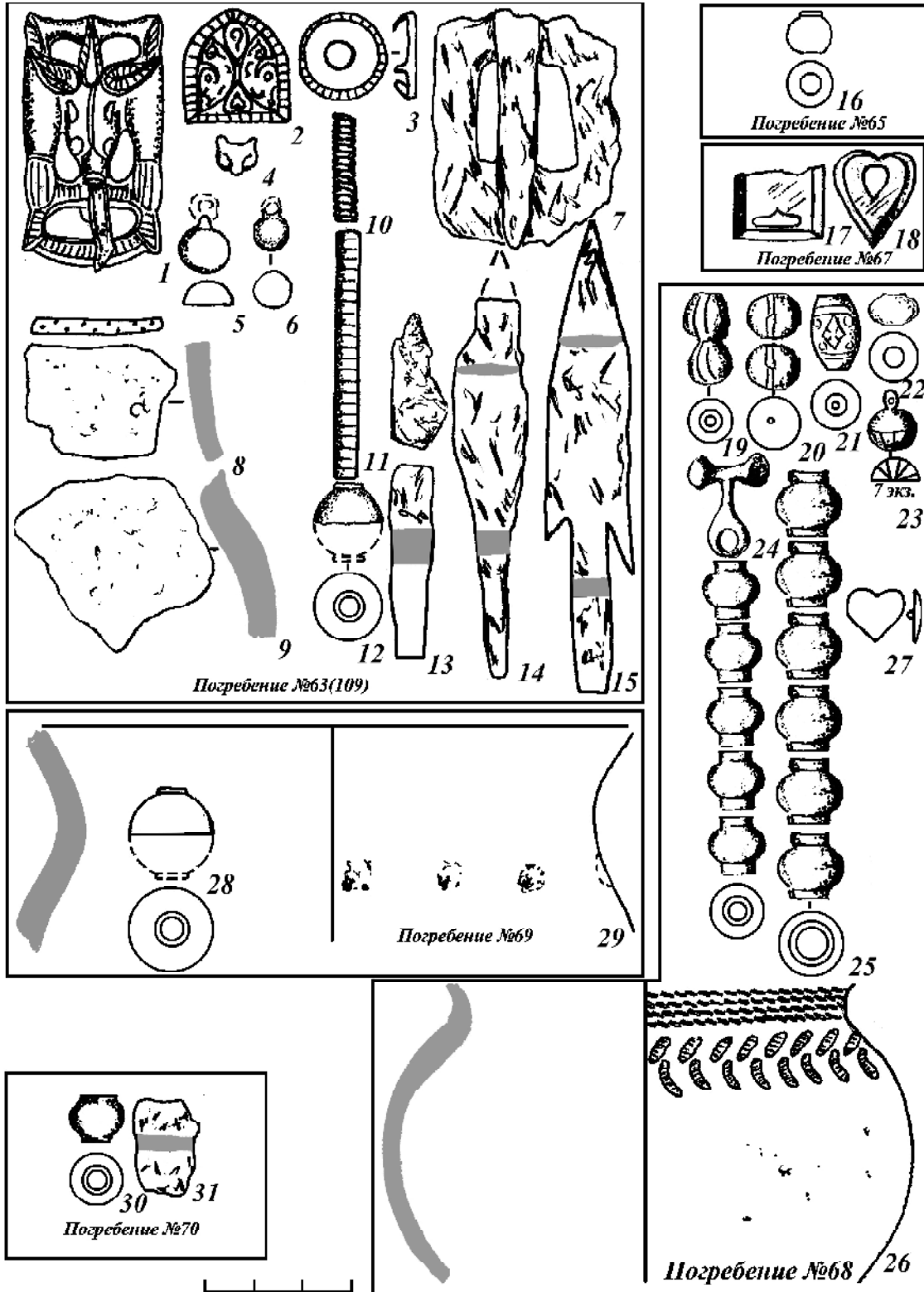

Рис.24. План погребения № 68 Огурдинского могильника

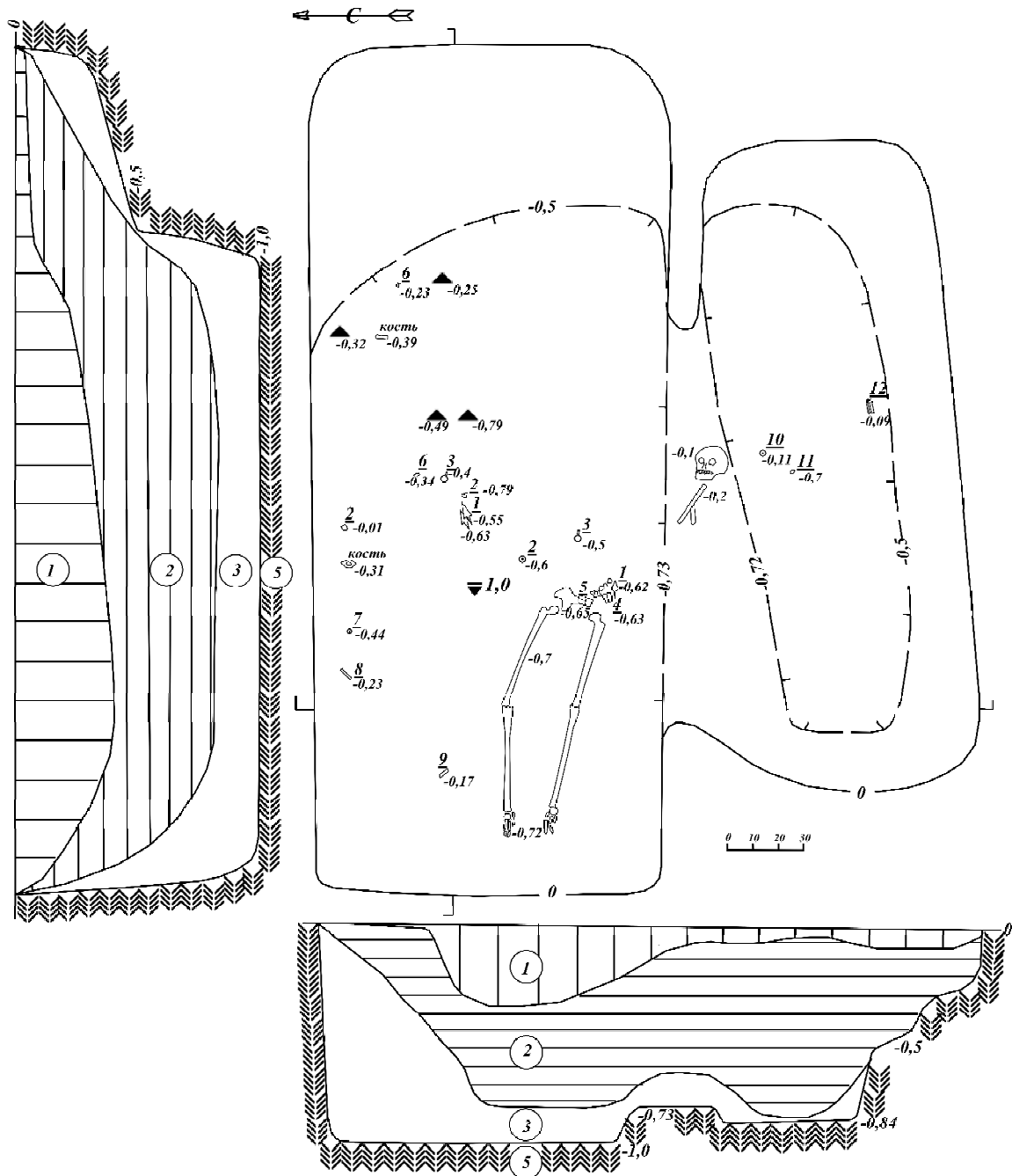
1 - шаровидные привески бронзовые; 2 - бусы бронзовые; 3 - бусина хрустальная;
4 - бусина сердоликовая; 5 - подвеска костыльковая бронзовая; 6 - железный предмет; 7 - бусы стеклянные; 8 - накладка бронзовая



Рис.25. Материалы погребений Огурдинского могильника

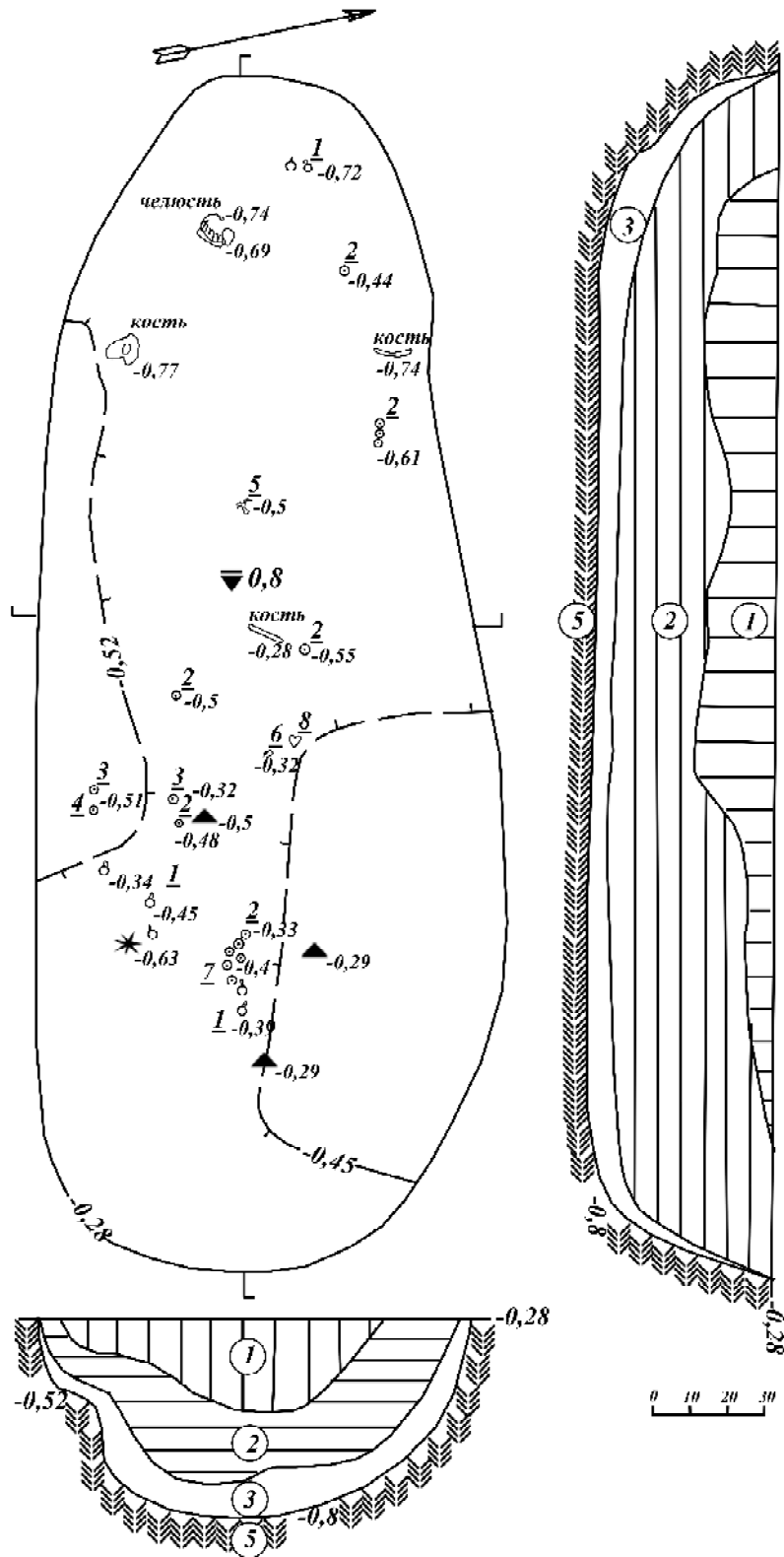

Рис.26. Материалы погребения №76 Огурдинского могильника

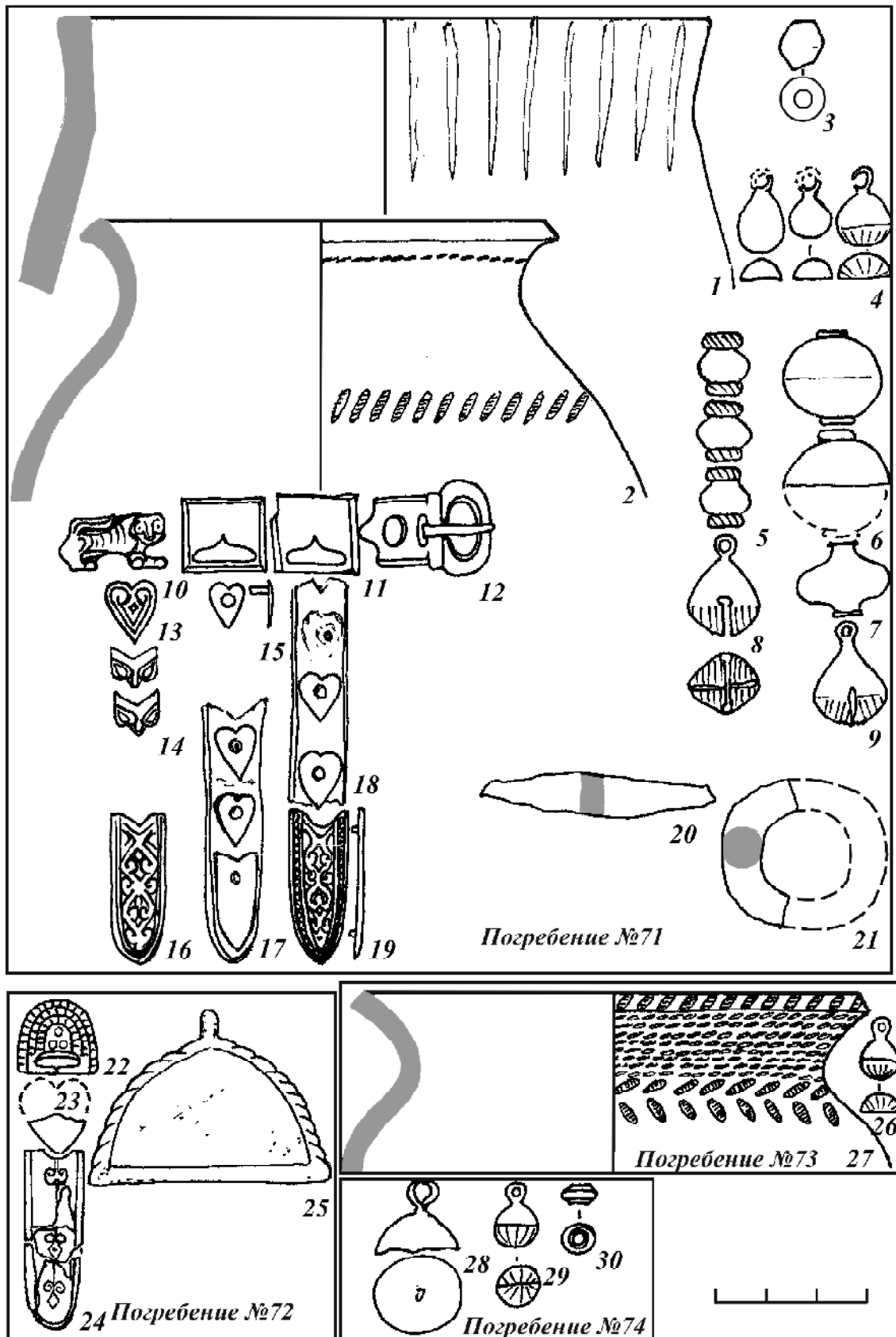

Рис.27. План погребения № 76 Огурдинского могильника

1 - височная подвеска серебряная; 2 - маска погребальная серебряная; 3 - шаровидные привески бронзовые; 4 - фрагмент кожаной ленты с шаровидными привесками бронзовыми; 5 - фр. кожаной ленты с пронизками бронзовыми, монетой серебряной; 6 - деревянный тлен; 7 - браслет бронзовый; 8 - фрагменты перстня (серебро, медь); 9 - нож железный; 10 - скопление: кресало железное, кресальный кремнь, наконечники стрел железные, железные предметы; 11 - бусы бронзовые; 12 - пряжка бронзовая на фр. кожаного ремня; 13 - фибула бронзовая; 14 - топор железный; 15 - коробочка берестяная с содержимым

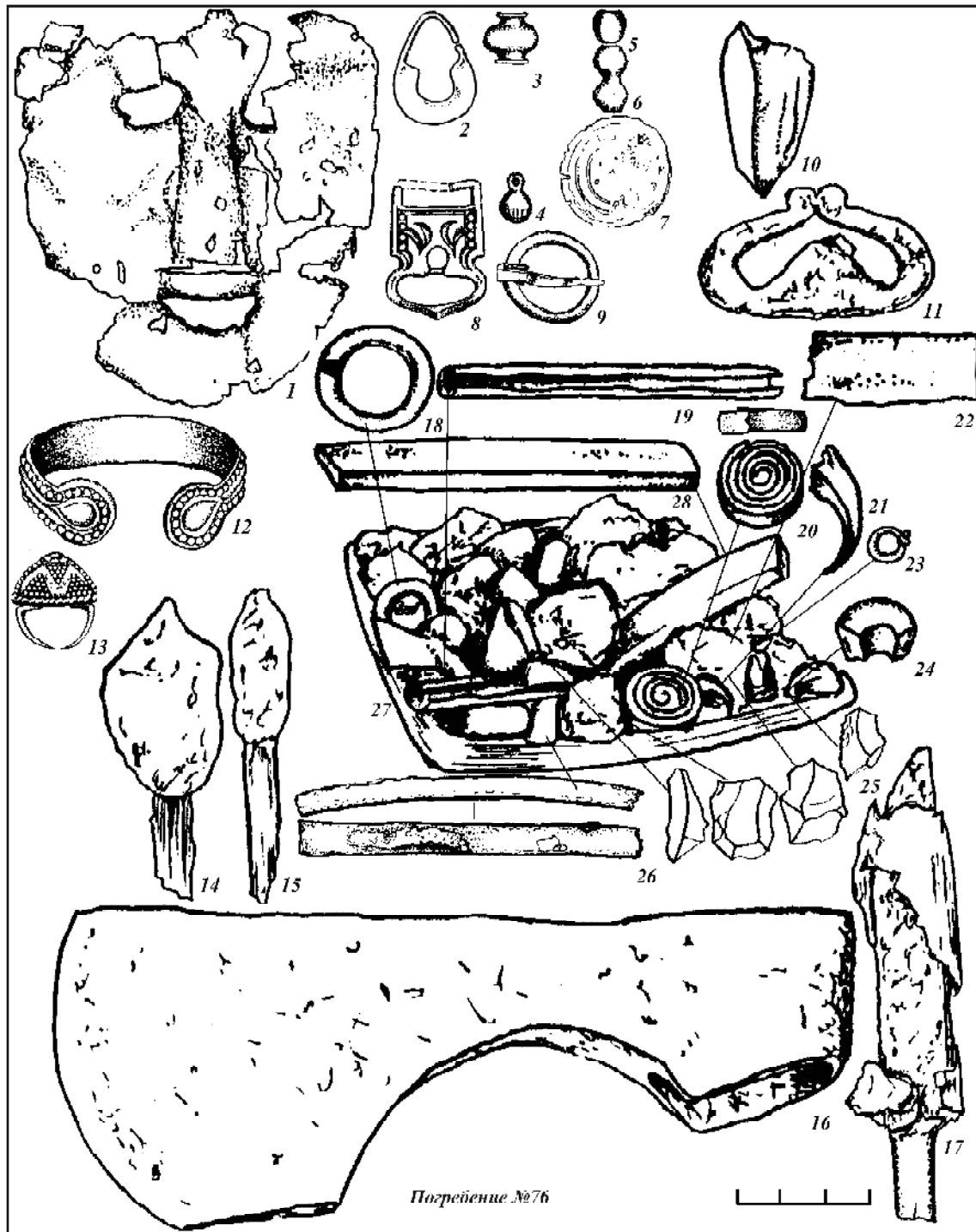

Рис.28. Материалы погребений Огурдинского могильника

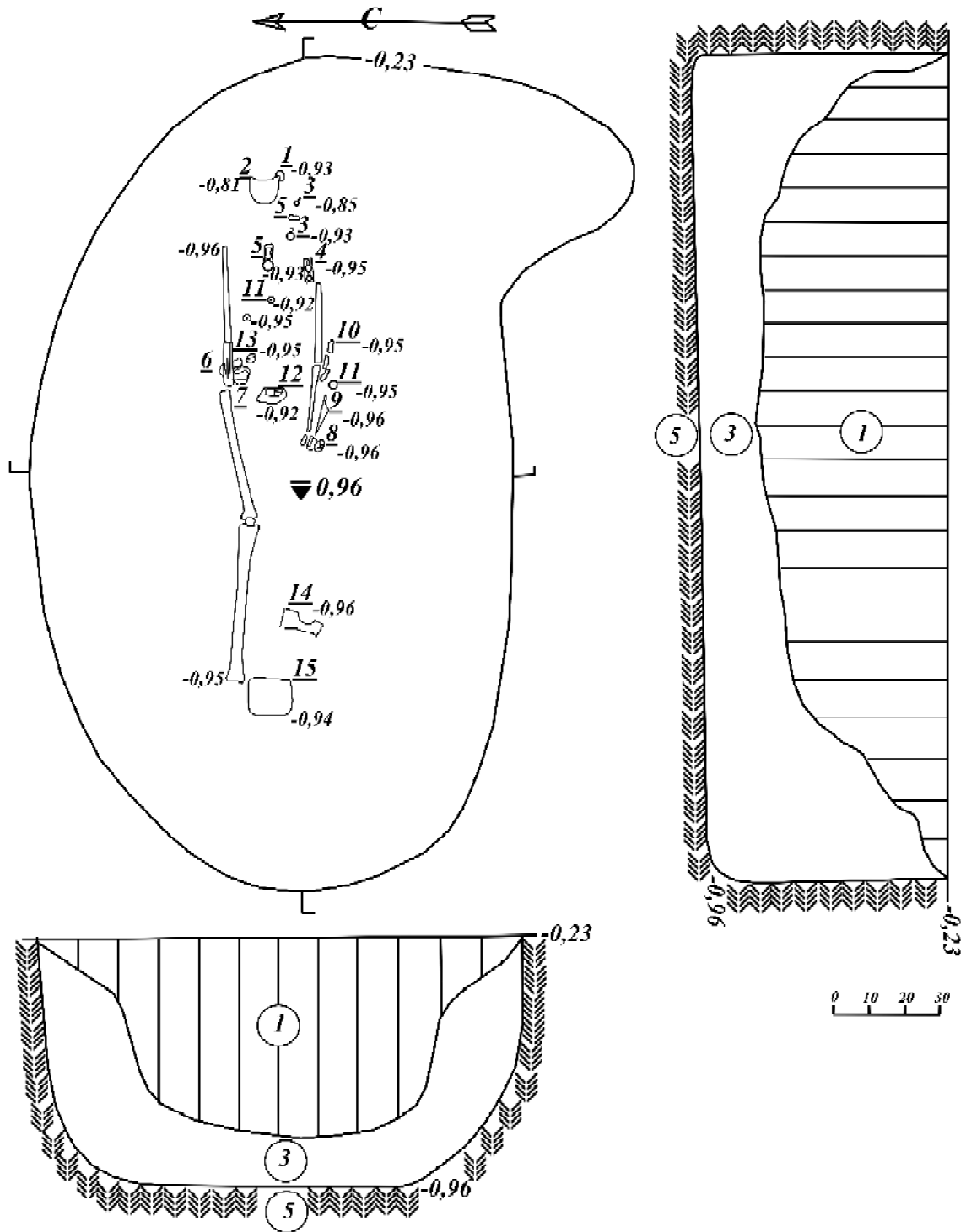

Рис.29. Материалы погребений Огурдинского могильника

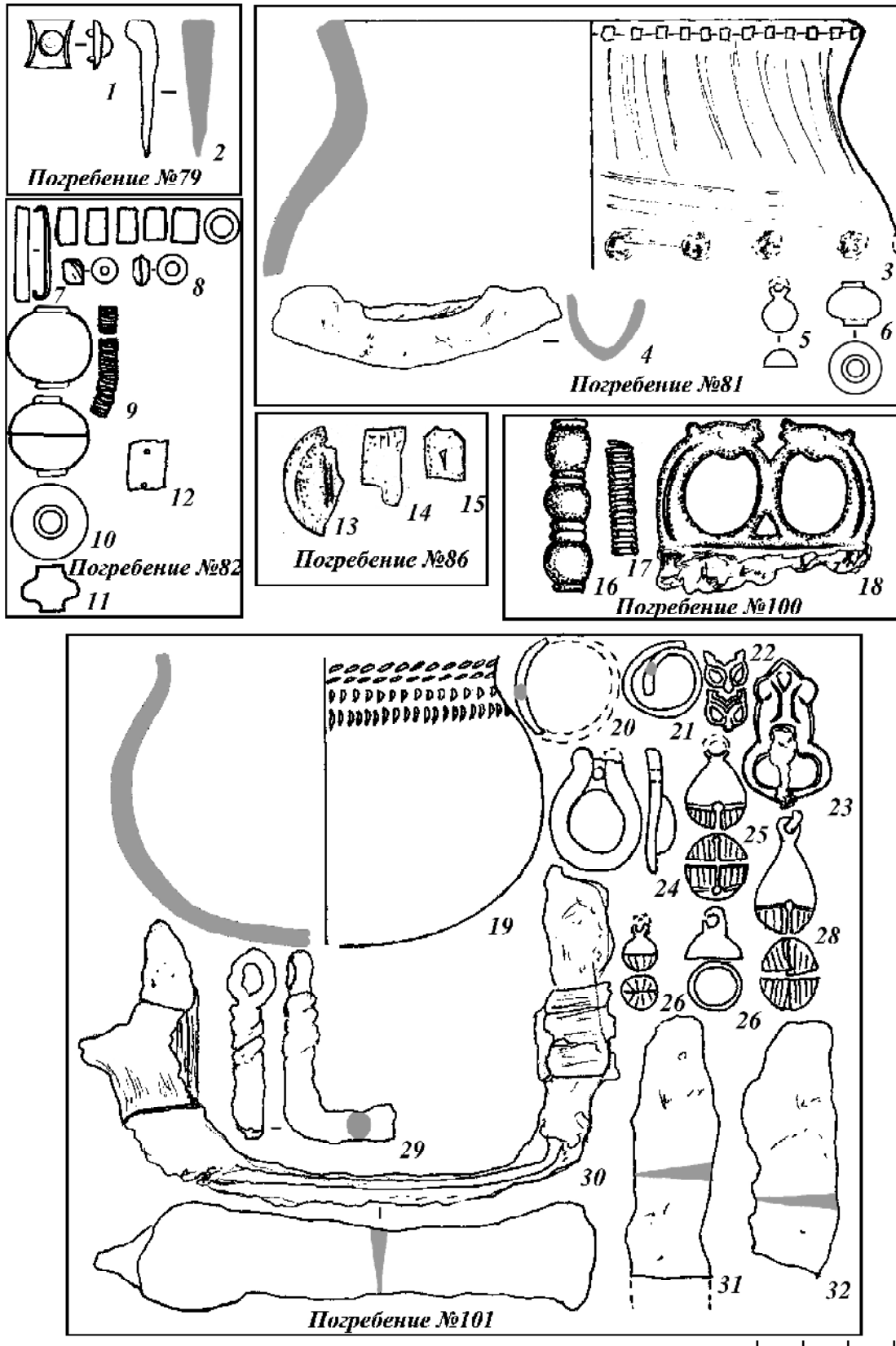

Рис.30. Материалы погребений Огурдинского могильника

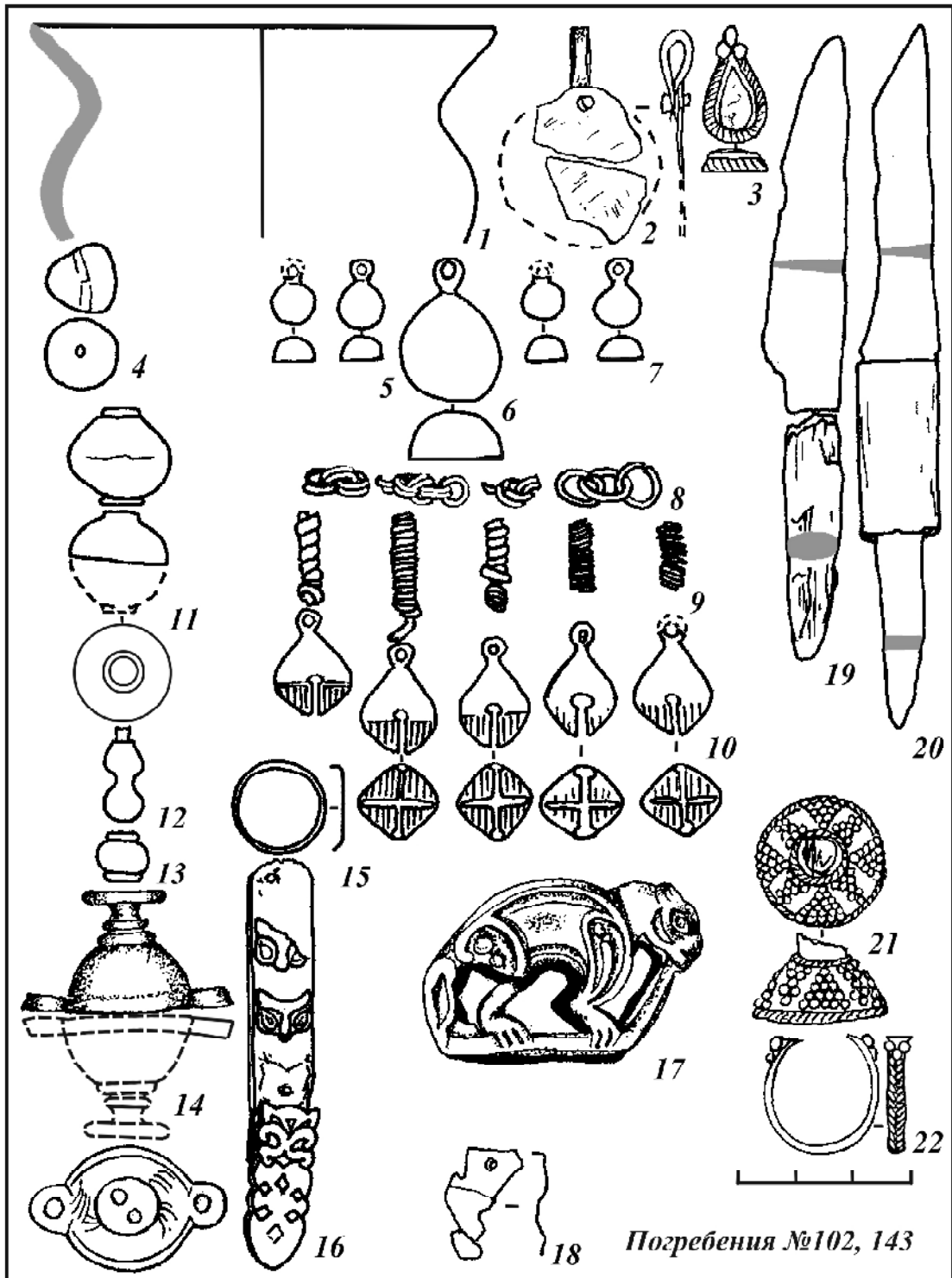

Рис.31. План погребения № 104 Огурдинского могильника

1-2 - фр. бронзовых предметов; 3 - брактеат серебряный; 4 - медная пластина;
5 - накладка бронзовая

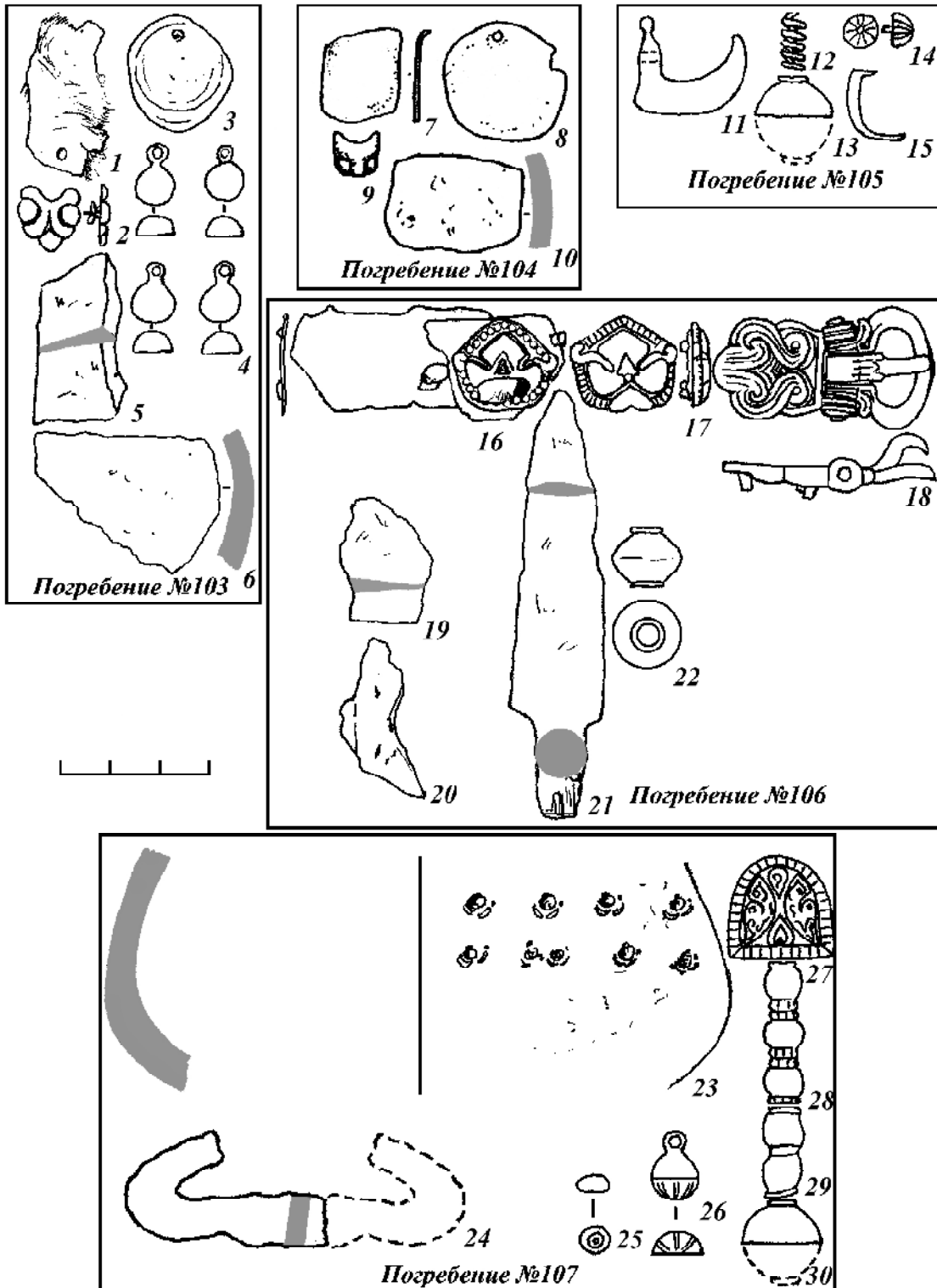

Рис.32. Материалы погребений Огурдинского могильника

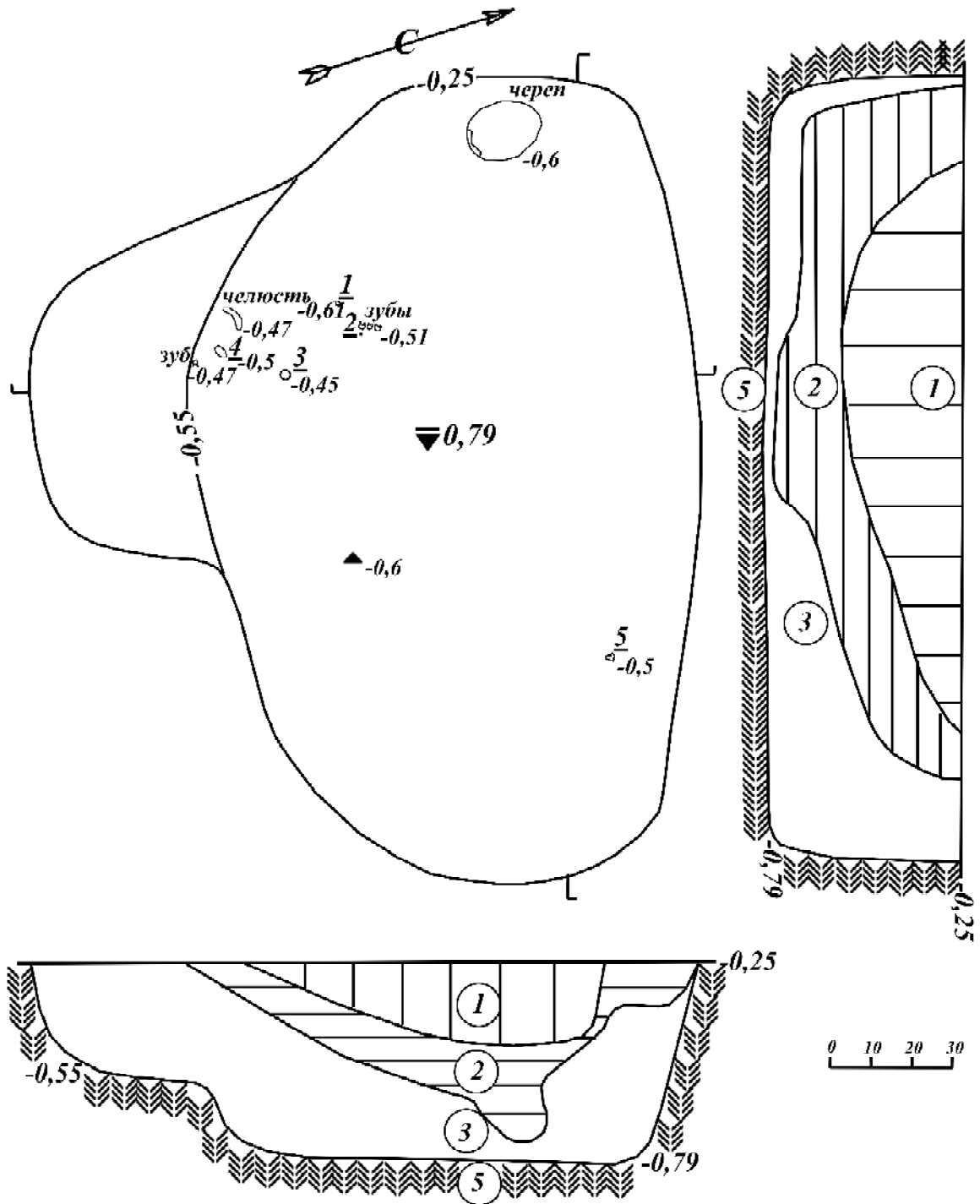

Рис.33. Материалы погребений Огурдинского могильника

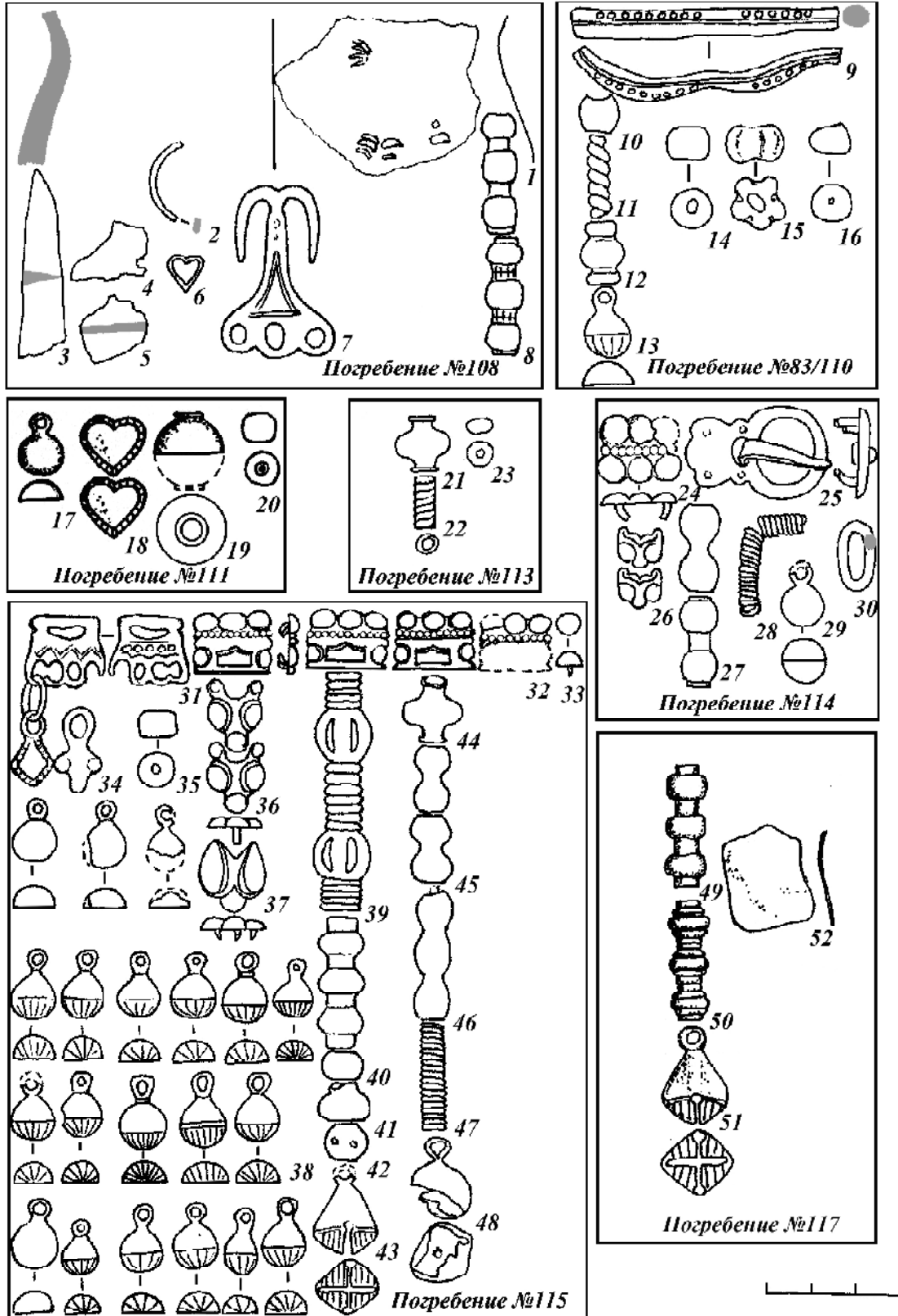

Рис.34. Материалы погребений Огурдинского могильника

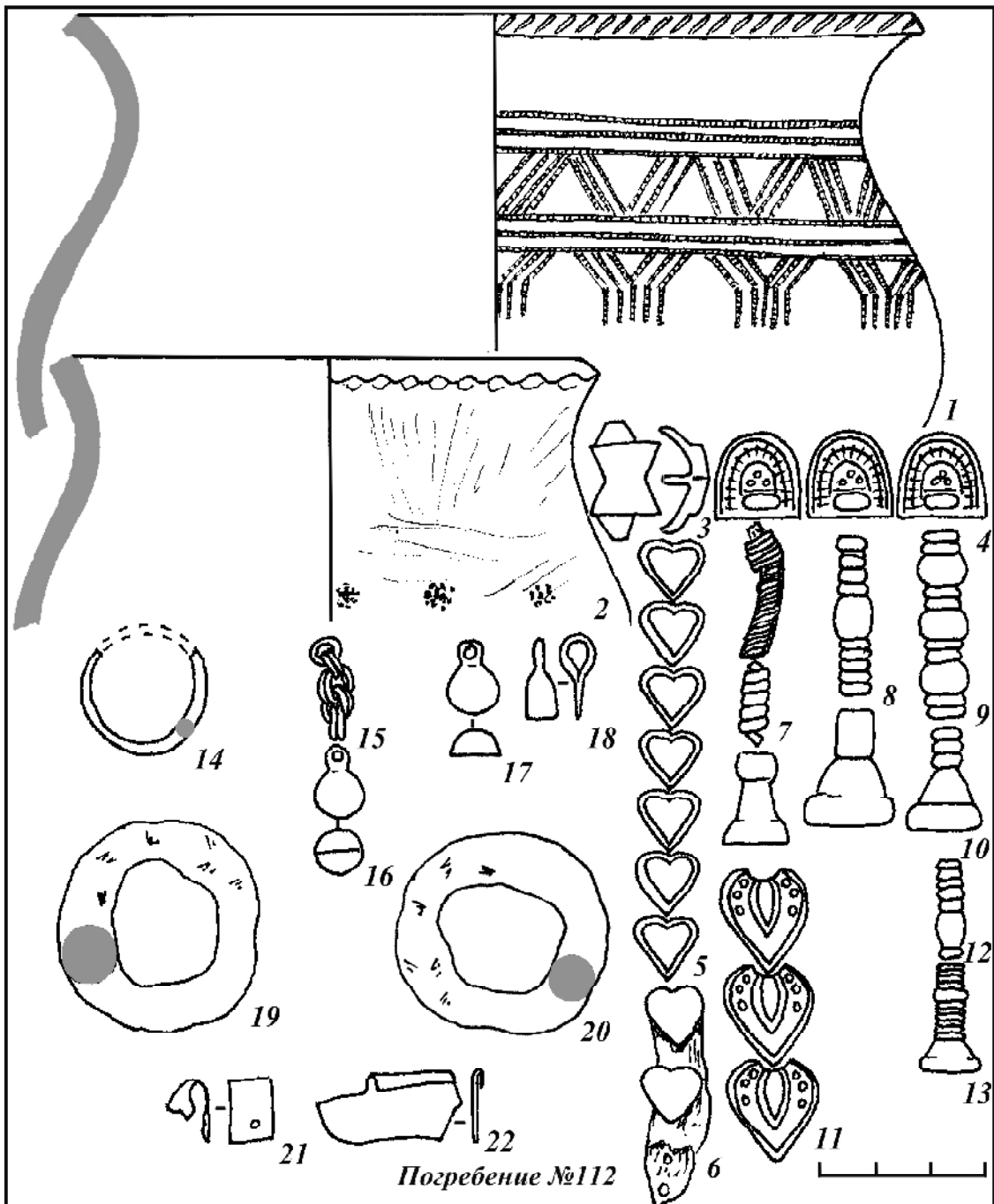

Рис.35. Материалы погребений Огурдинского могильника

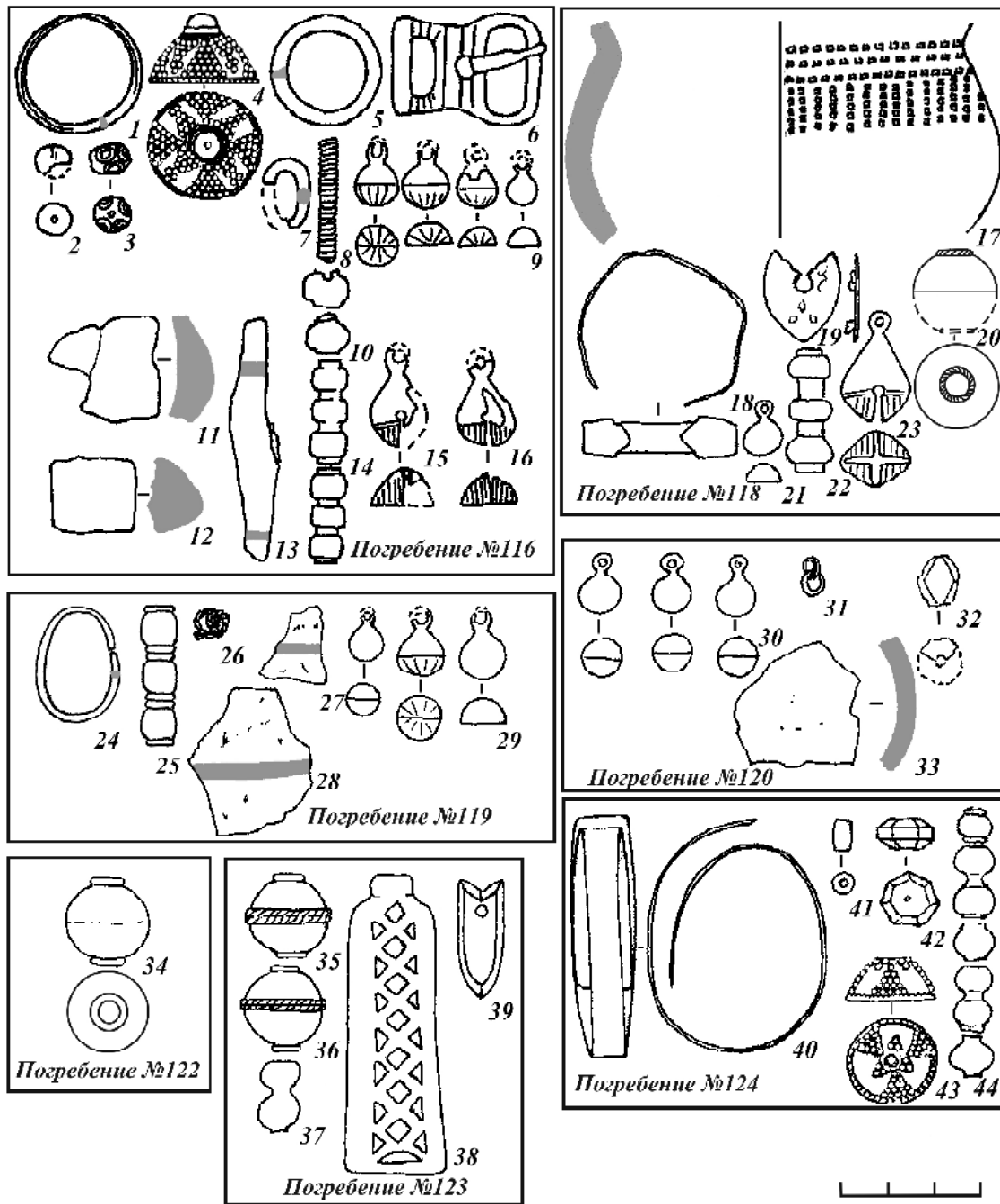

Рис. 36. Материалы погребений Огурдинского могильника

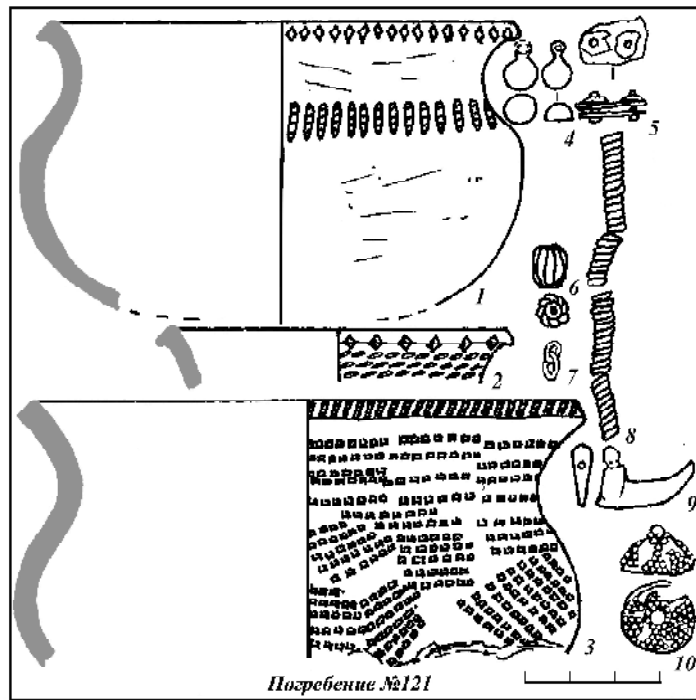

Рис.37. Материалы погребений Огурдинского могильника

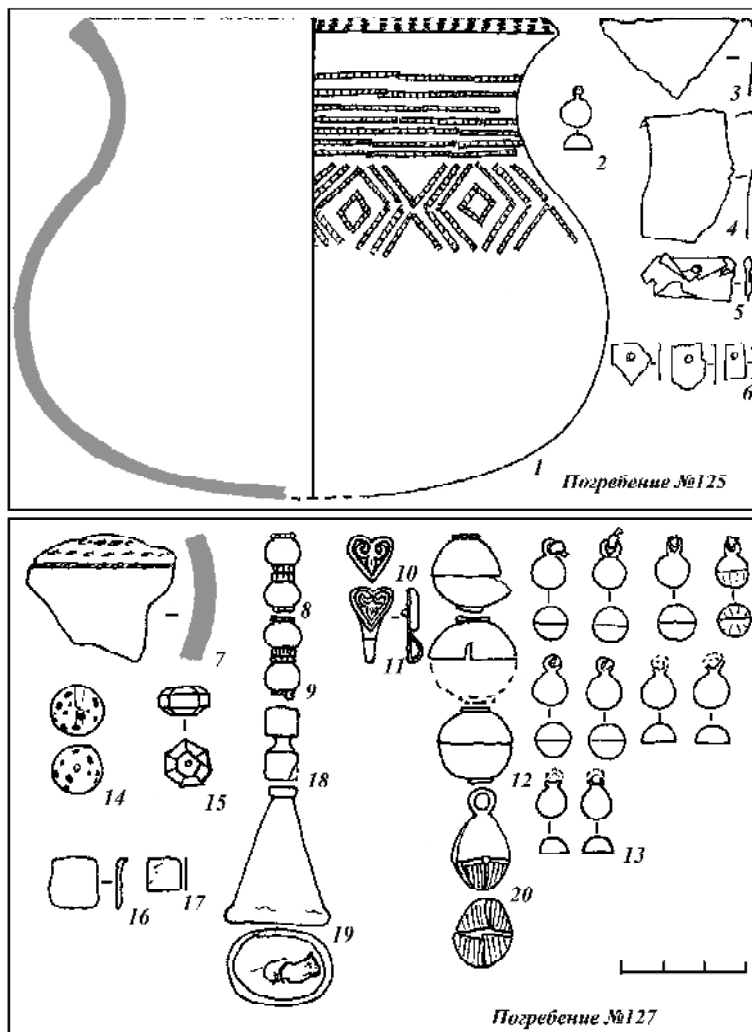

Рис.38. Материалы погребений Огурдинского могильника

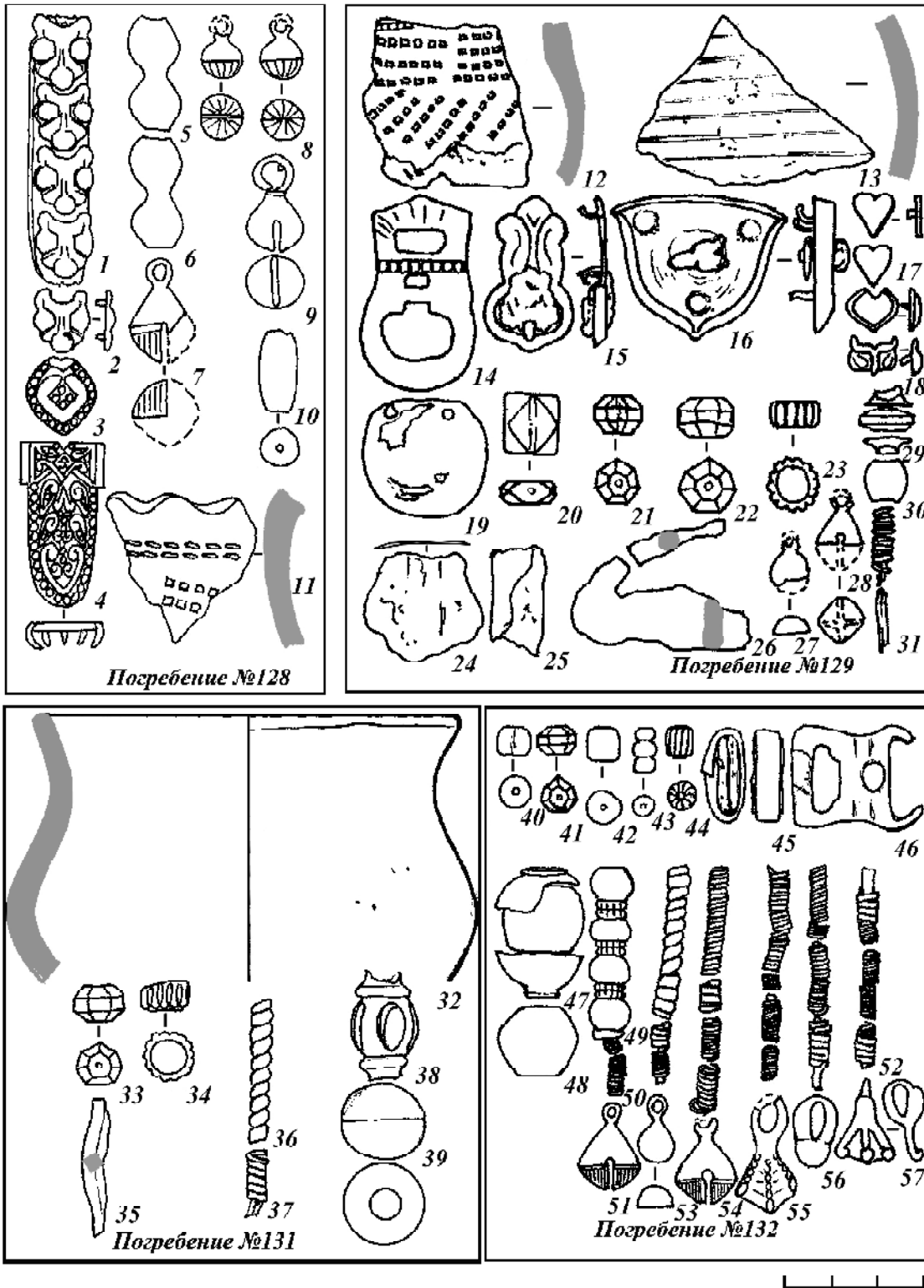

Рис.39. Материалы погребений Огурдинского могильника

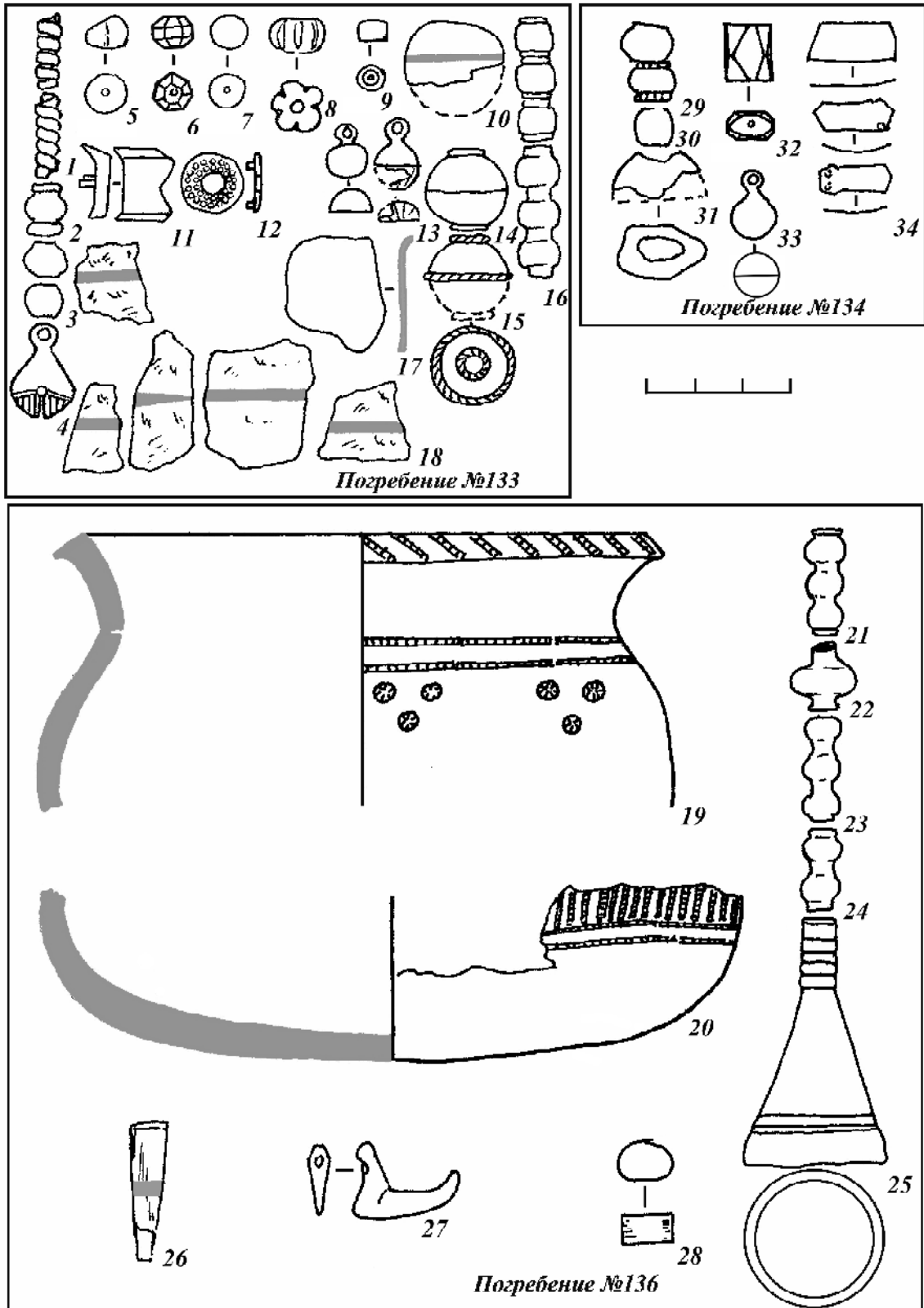

Рис.40. Материалы погребений Огурдинского могильника

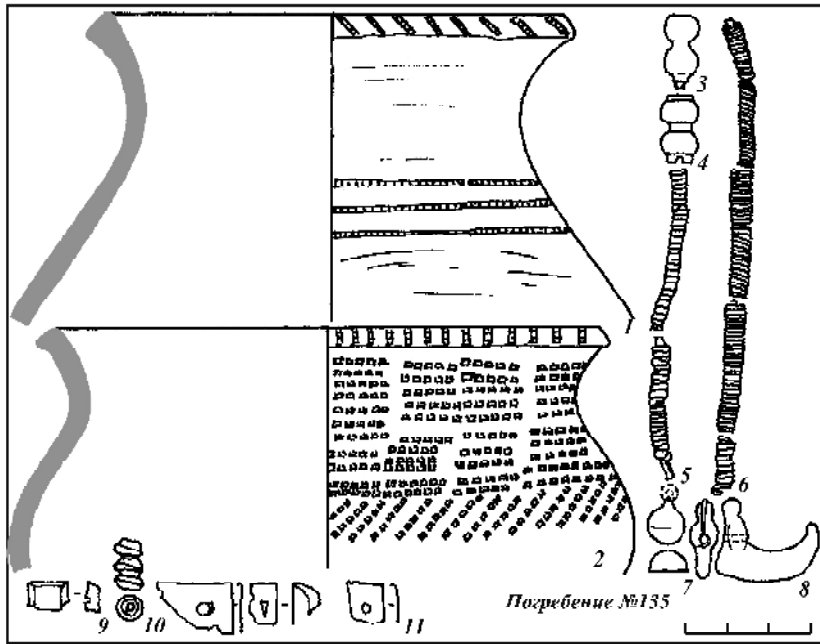

Рис.41. Материалы погребений Огурдинского могильника

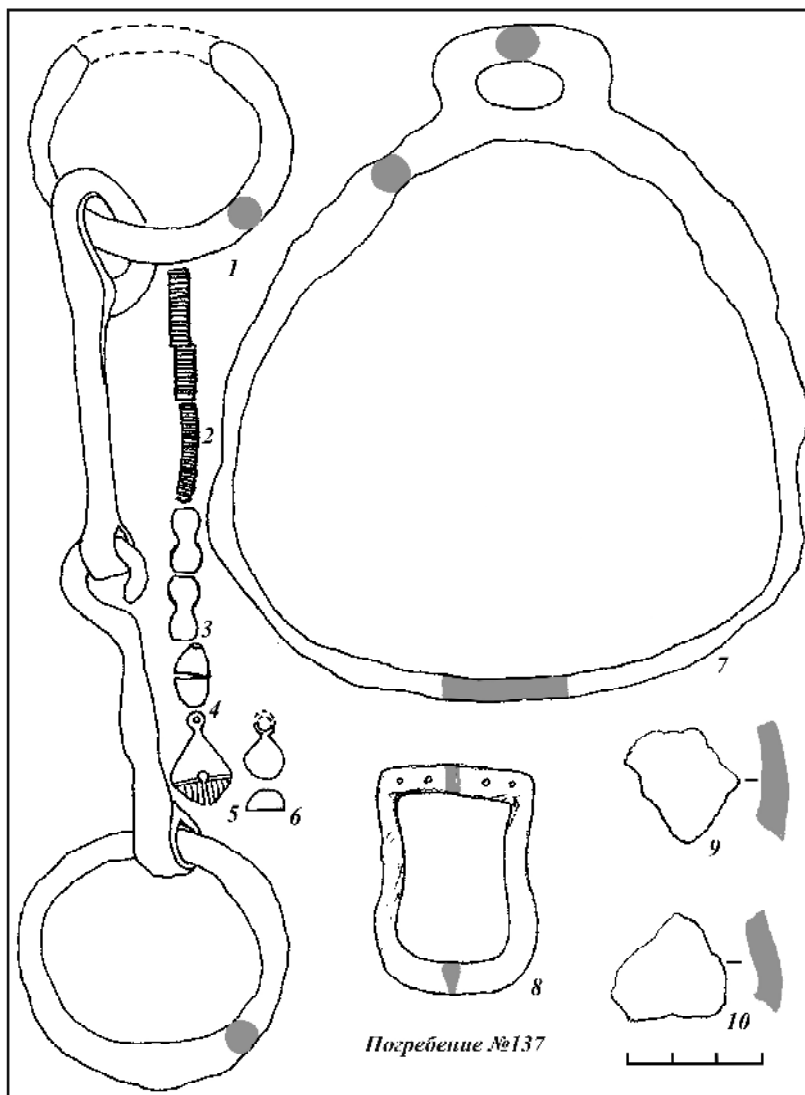

Рис.42. План погребения № 145 Огурдинского могильника

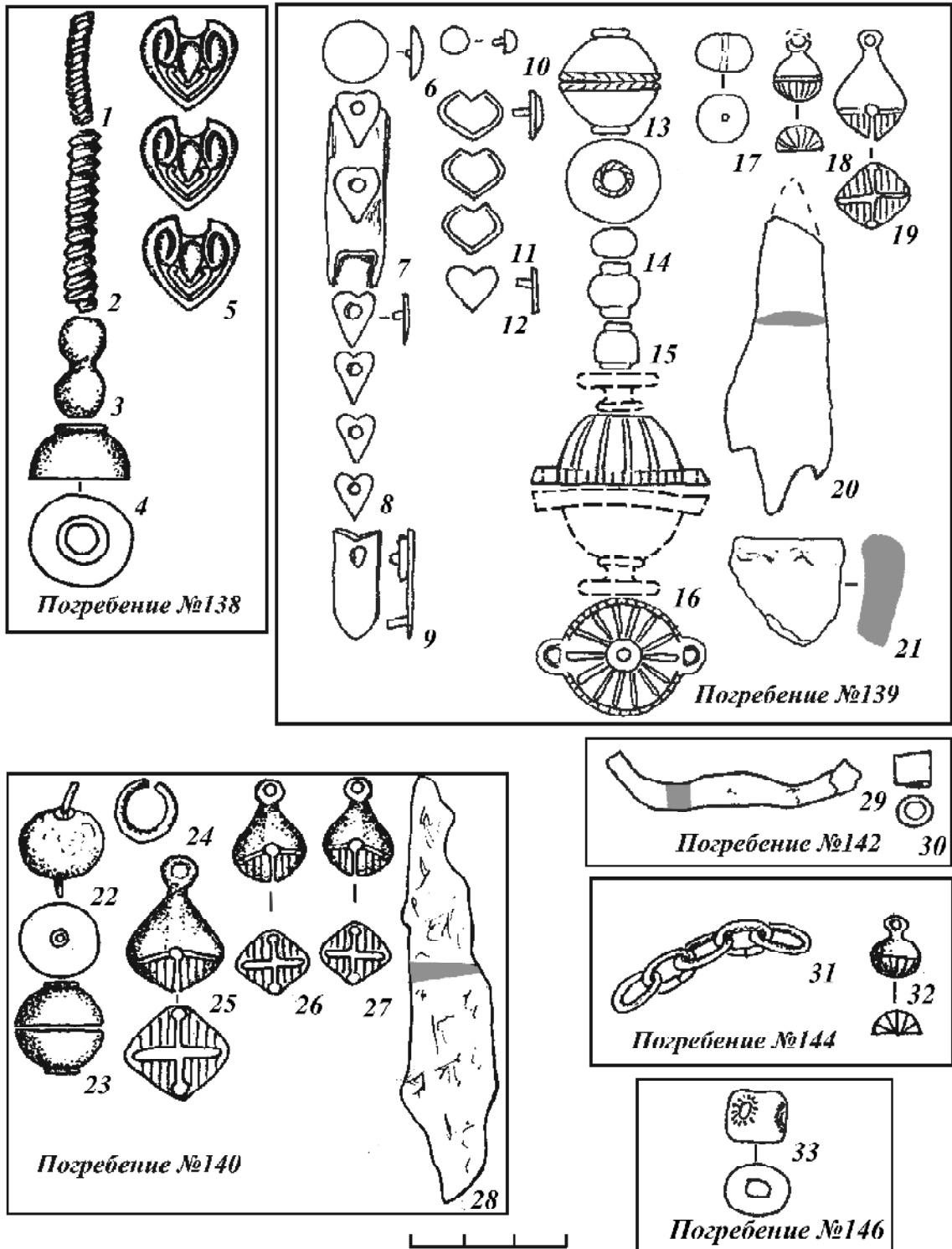

Рис.43. Материалы погребений Огурдинского могильника

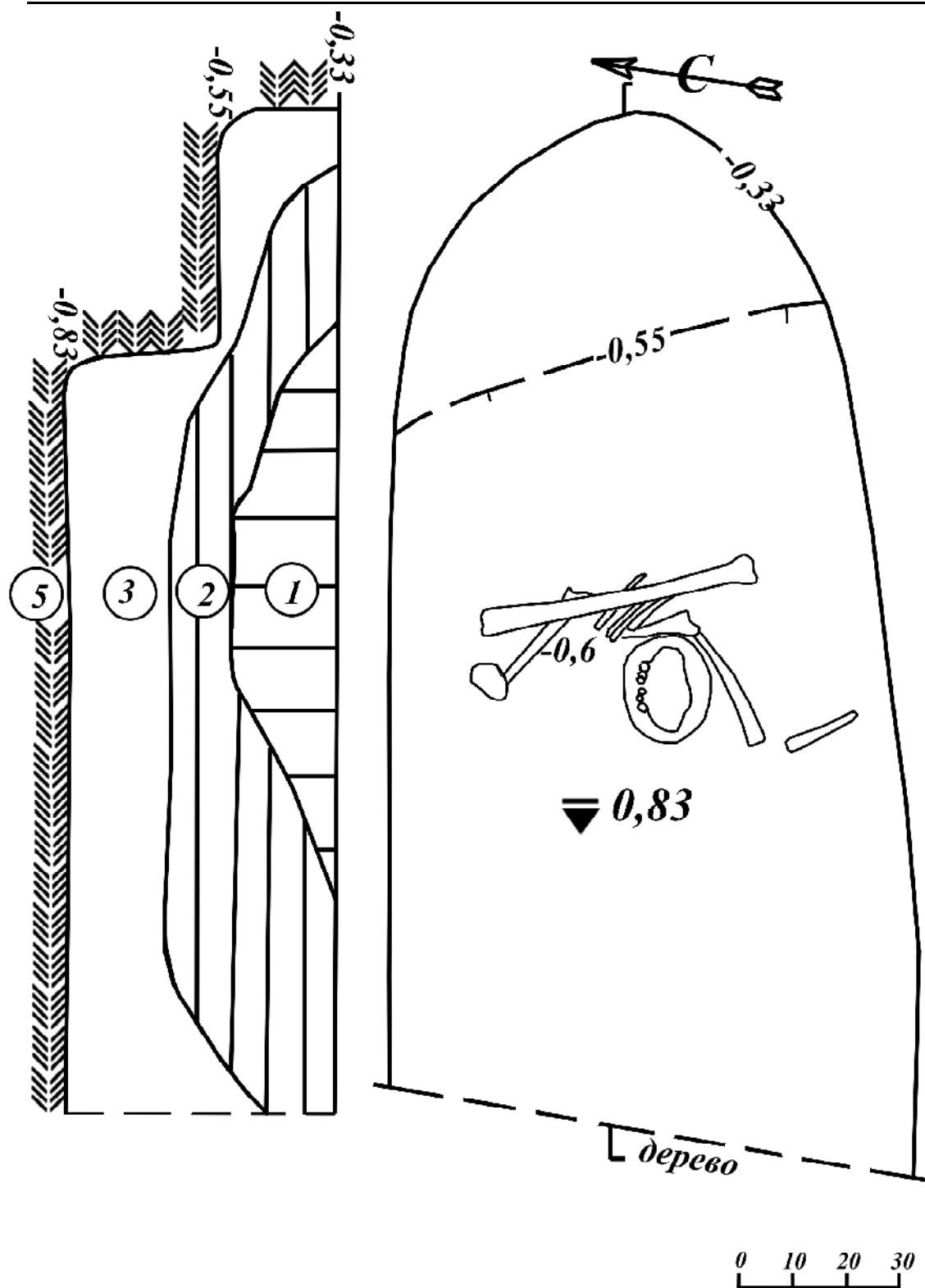

Рис.44. Материалы погребений Огурдинского могильника

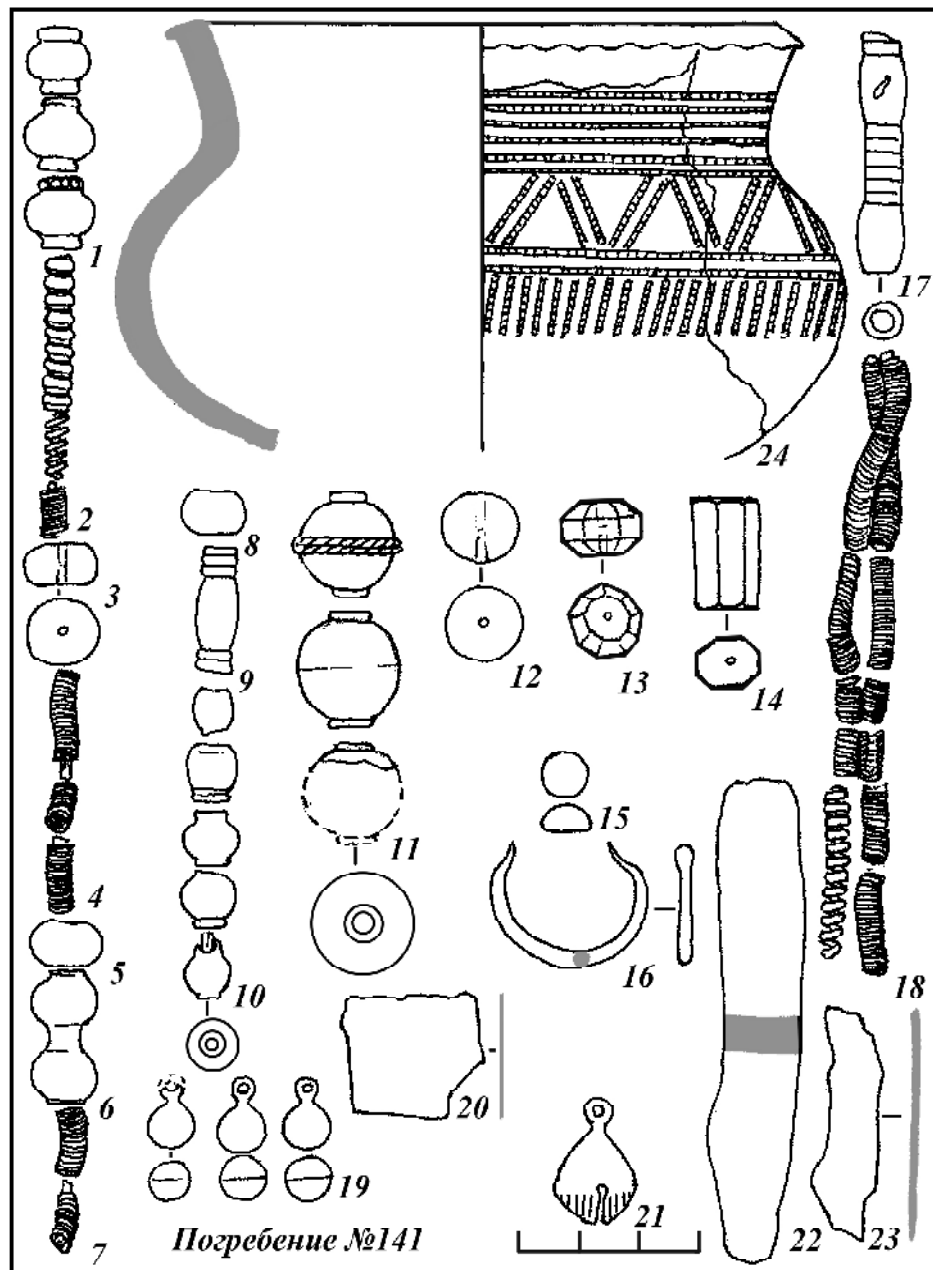

Рис.45. План погребения № 152

1 - накладки бронзовые; 2 - фрагменты сосуда керамического; 3 - железные предметы; 4 - шаровидные привески бронзовые; 5 - фр.мотыжки железной; 6 -кремень; 7 - зубы лошади; 8 - пронизка спиралевидная бронзовая; 9 - бусы бронзовые; 10 - накладка бронзовая; 11 - пронизка спиралевидная бронзовая; 12 - накладка бронзовая

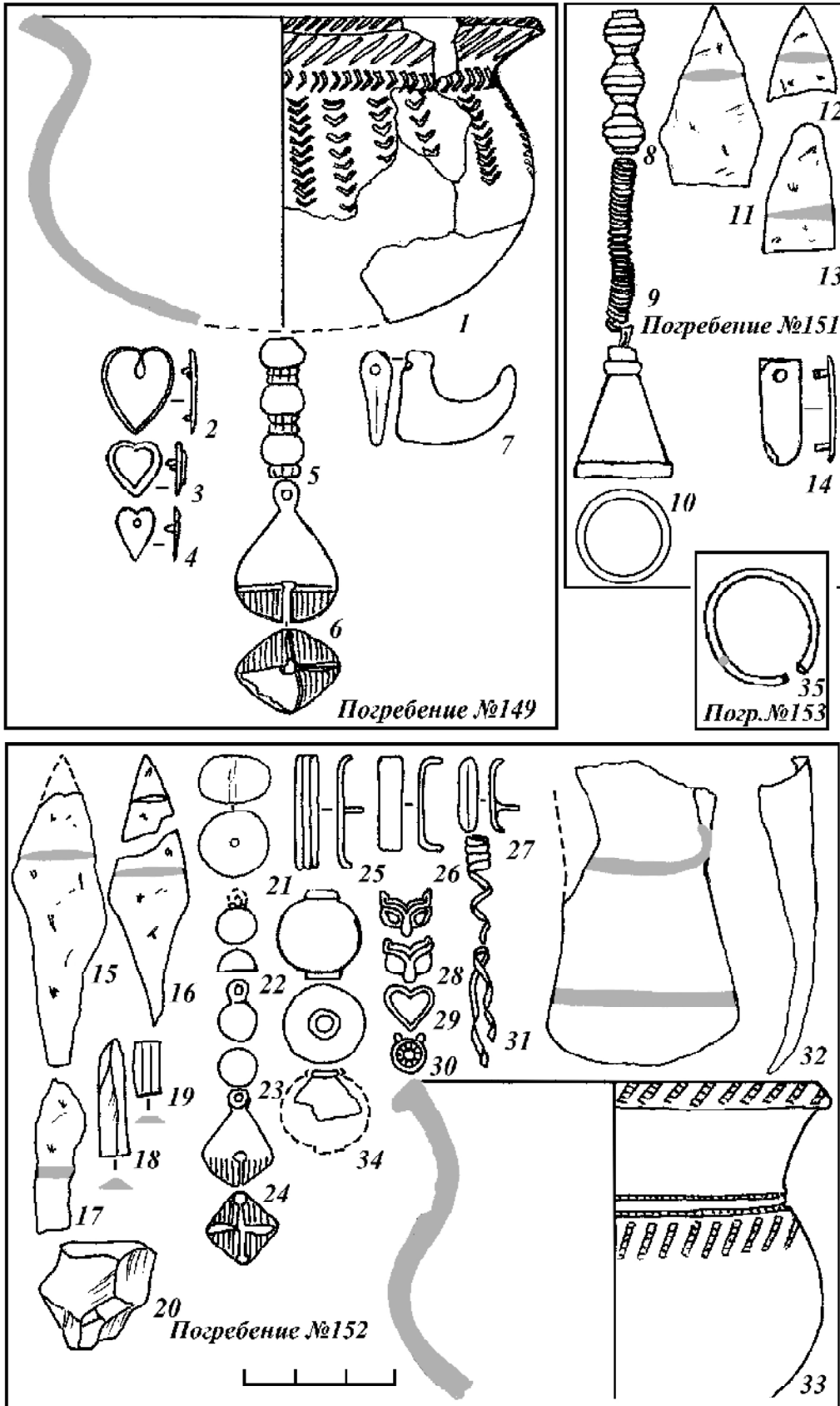

Рис.46. Материалы погребений Огурдинского могильника

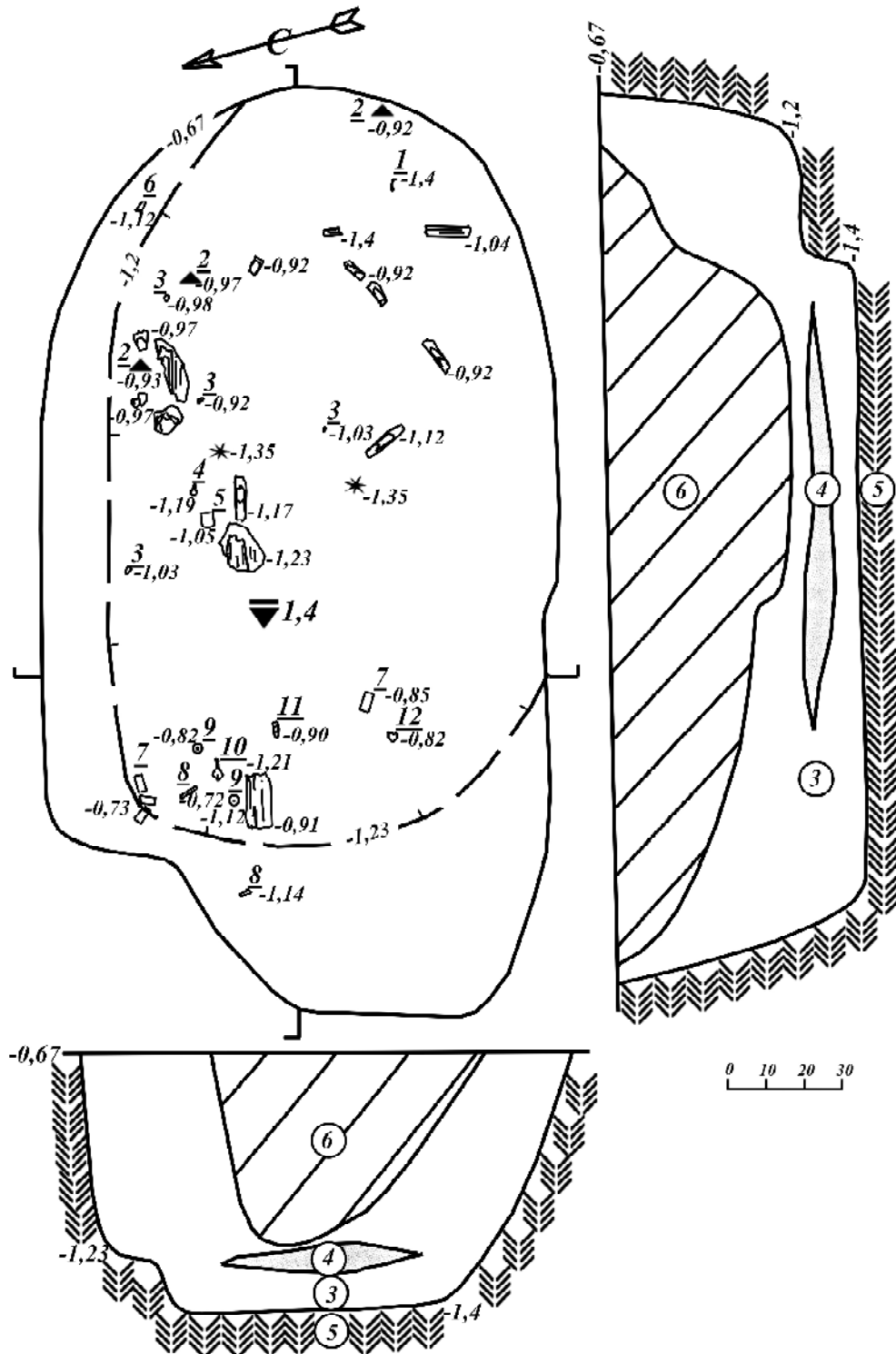

Рис.47. План погребения № 155 Огурдинского могильника

1, 11 - бусы стеклянные; 2 - накладки бронзовые, наконечник ремня; 3 - бусина бронзовая; 4 - пронизки спиралевидные бронзовые; 5 - шаровидные привески бронзовые; 6 - фрагменты бубенчика бронзового; 7 - бусы хрустальные; 8 - бусина сердоликовая; 9 - фрагмент керамического сосуда; 10 - подвеска клыковидная бронзовая

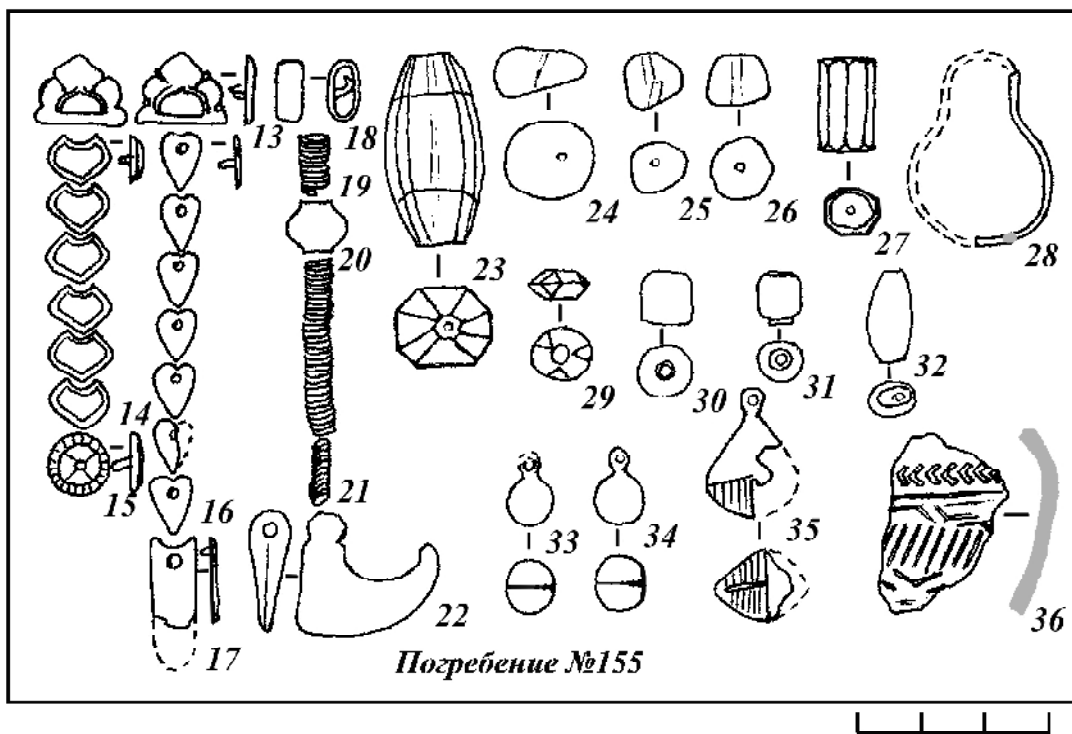
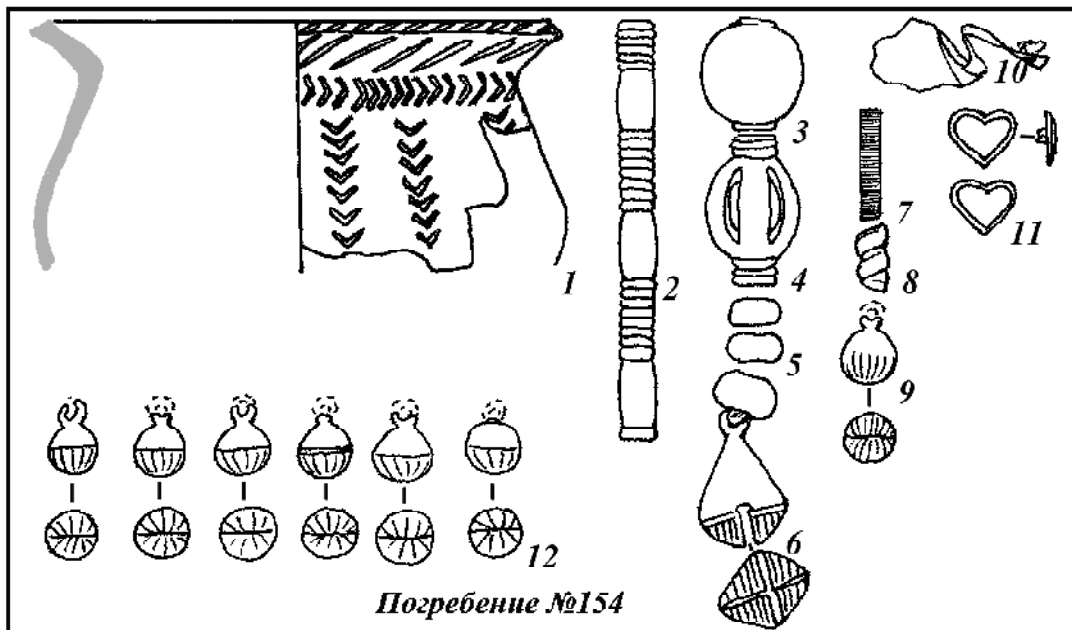

Рис.48. Материалы погребений Огурдинского могильника

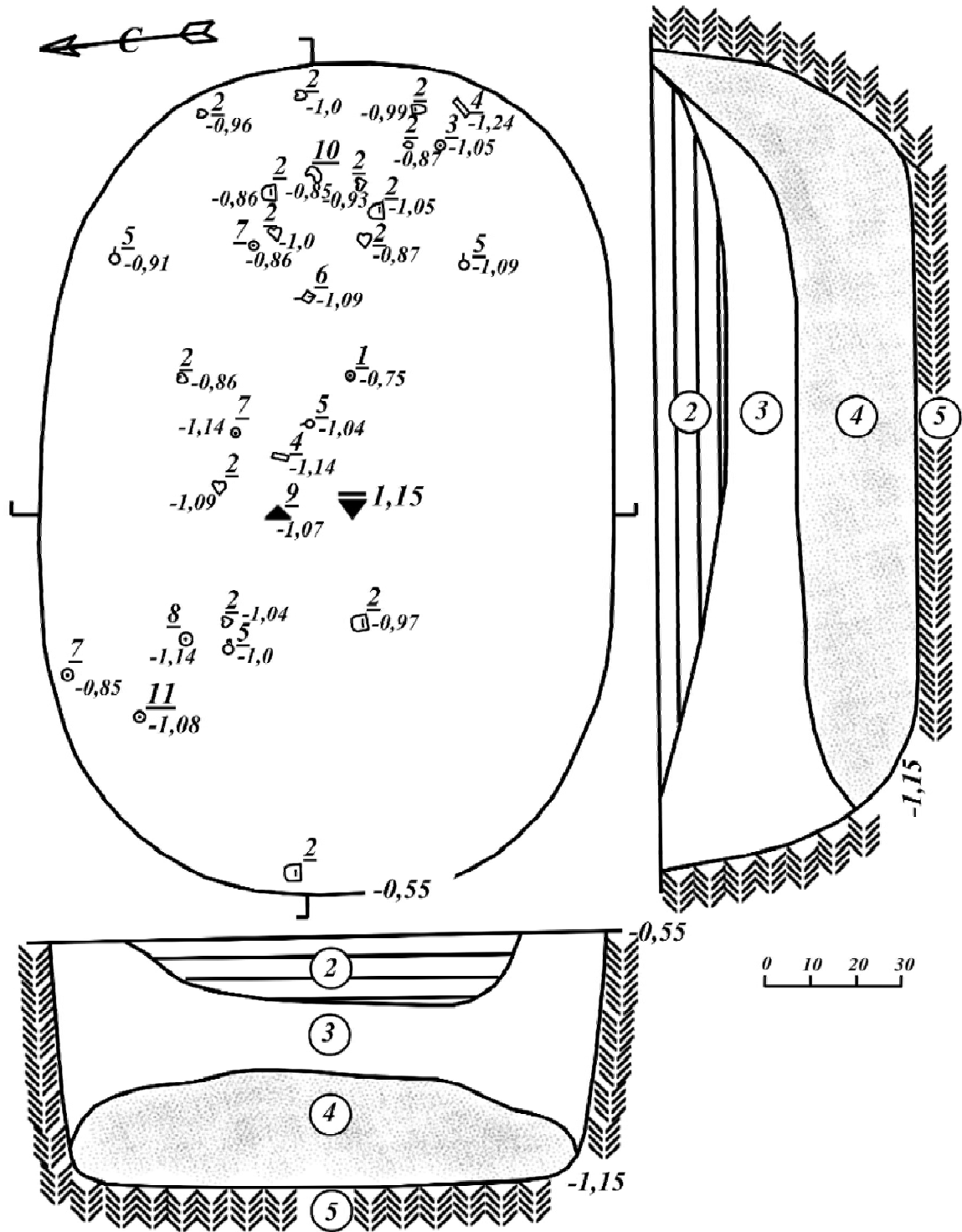

Рис.49. Материалы погребений Огурдинского могильника

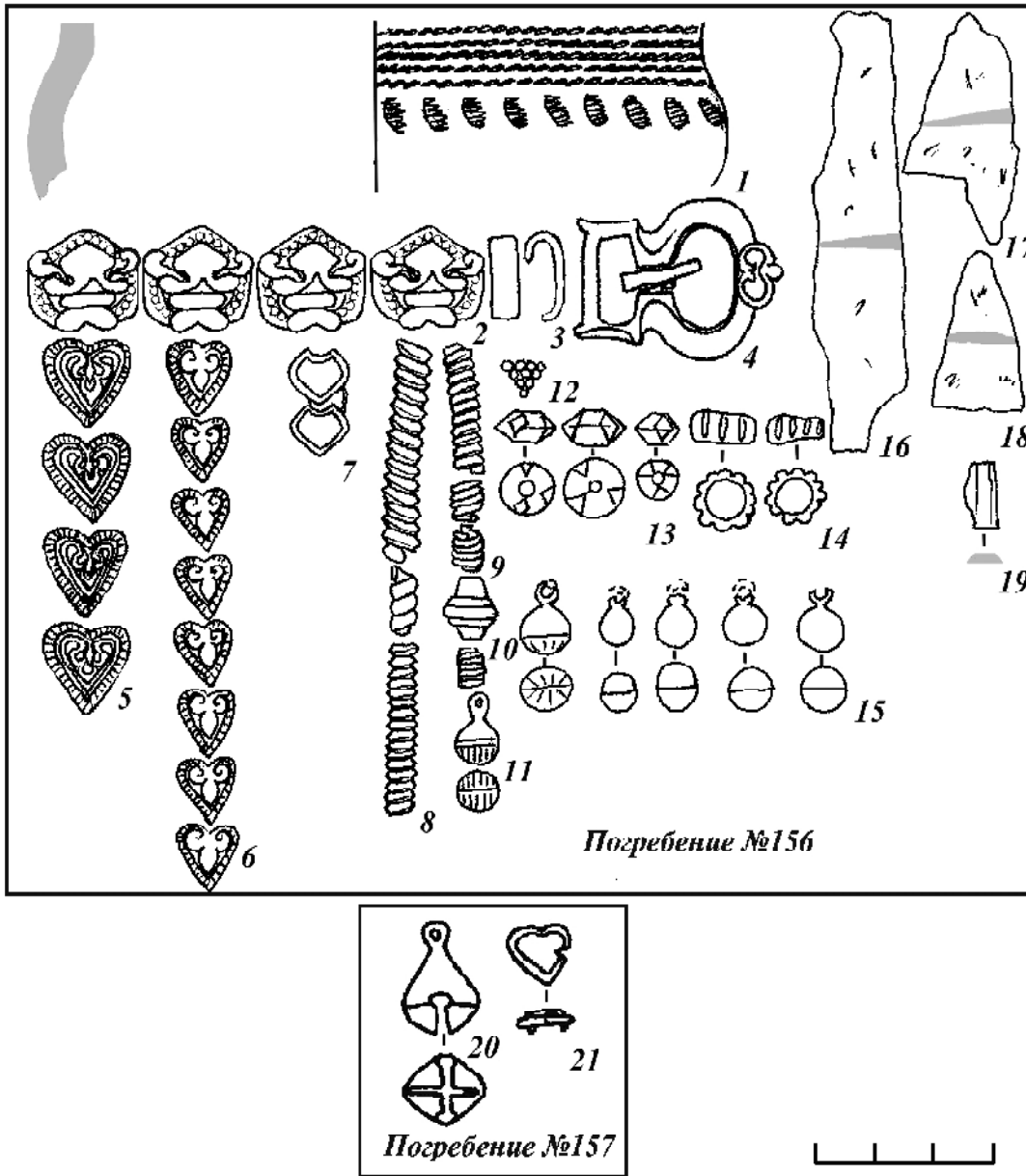

Рис.50. Материалы погребений Огурдинского могильника

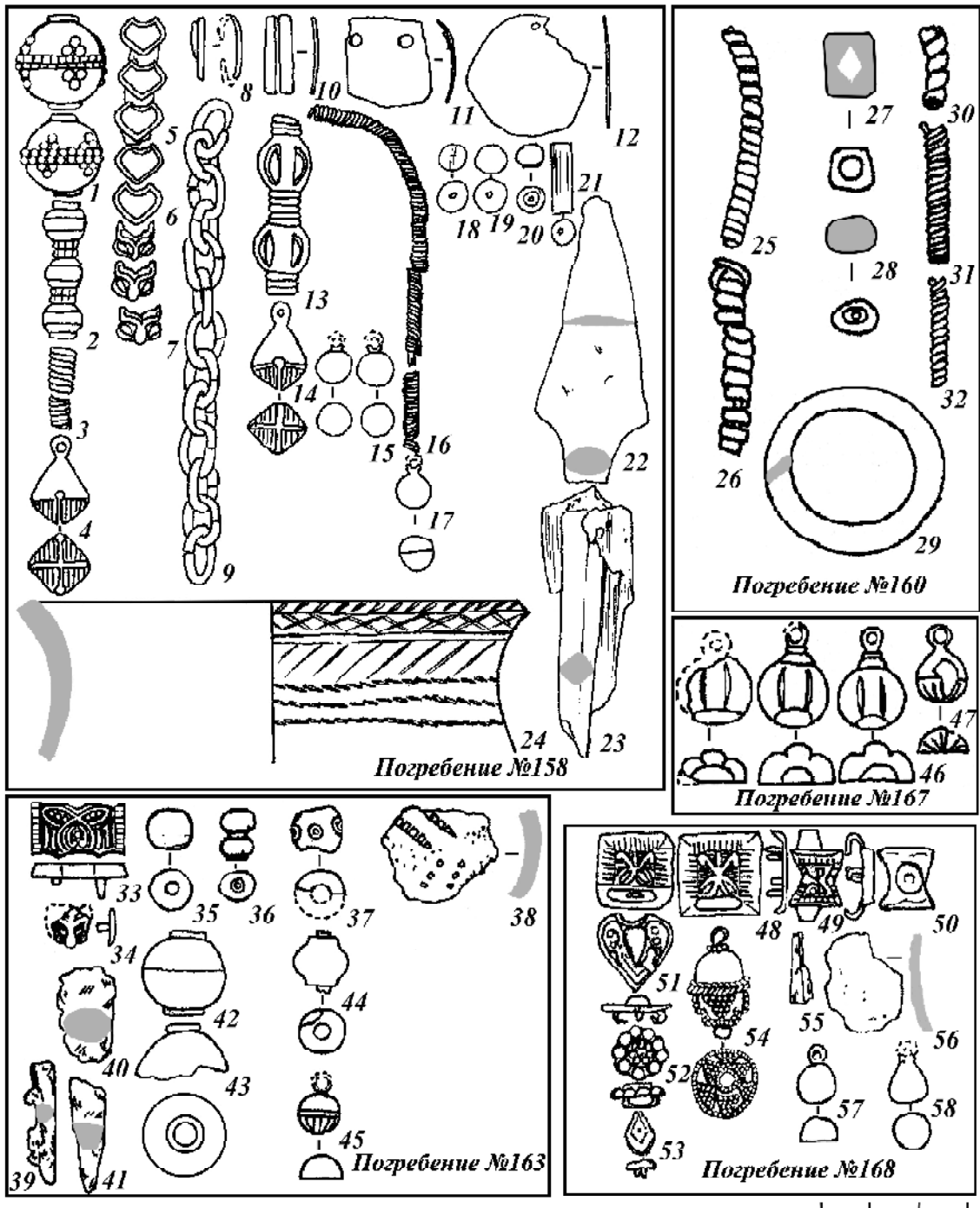

Рис.51. План и разрез ямы на участке Н/39-40 из междумогильного пространства Огурдинского могильника. 1 - бусина бронзовая; 2 - пронизка бронзовая; 3 - фр. кости; 4 - фр. кожи; 5 - зубы лошади

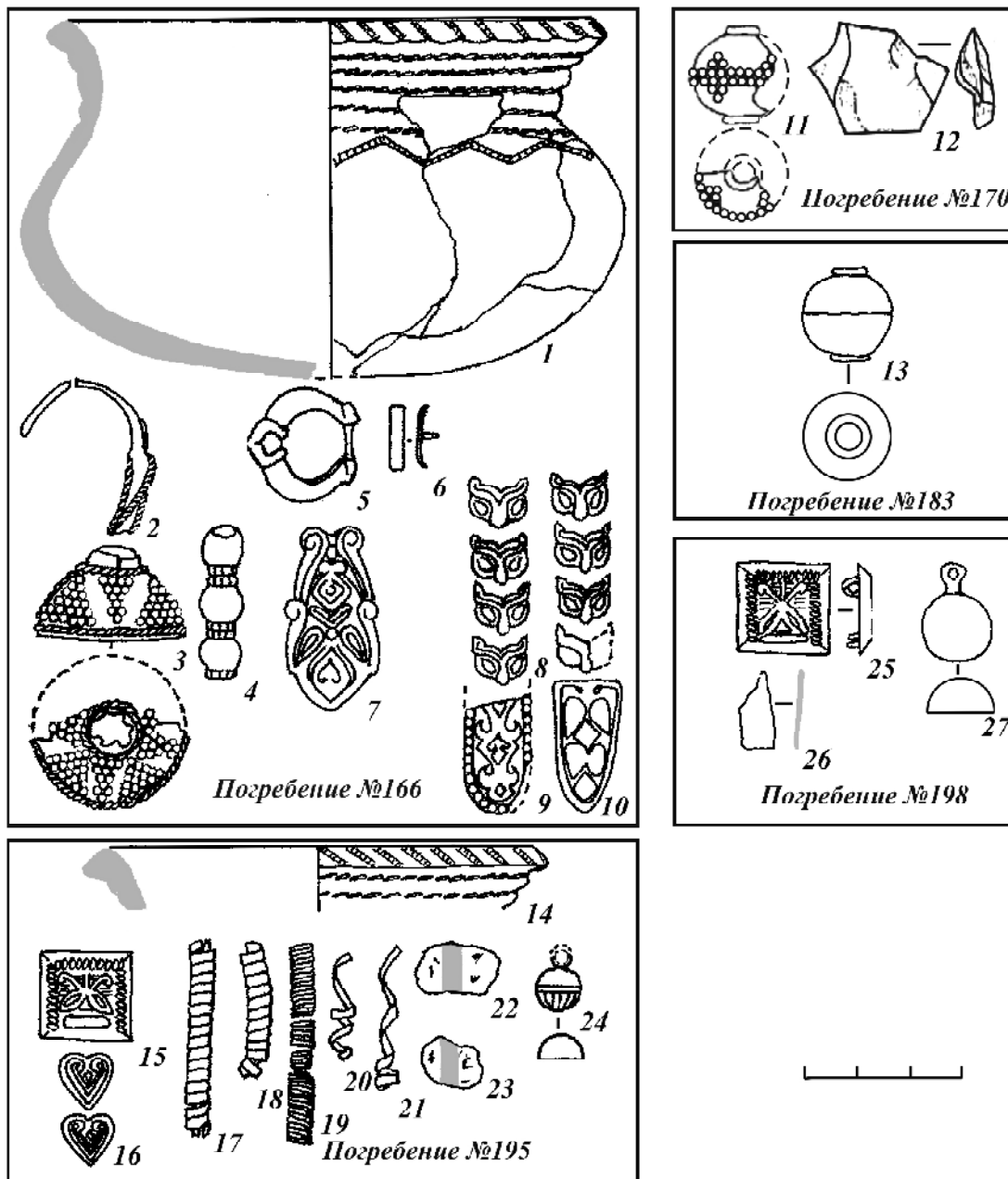

Рис.52. План и разрез ямы на участке Н/41 из междумогильного пространства Огурдинского могильника. 1 - бубенчик бронзовый; 2 - бусина бронзовая; 3 - застежка бронзовая; 4 - пряжка бронзовая; 5 - фр. ножа железного

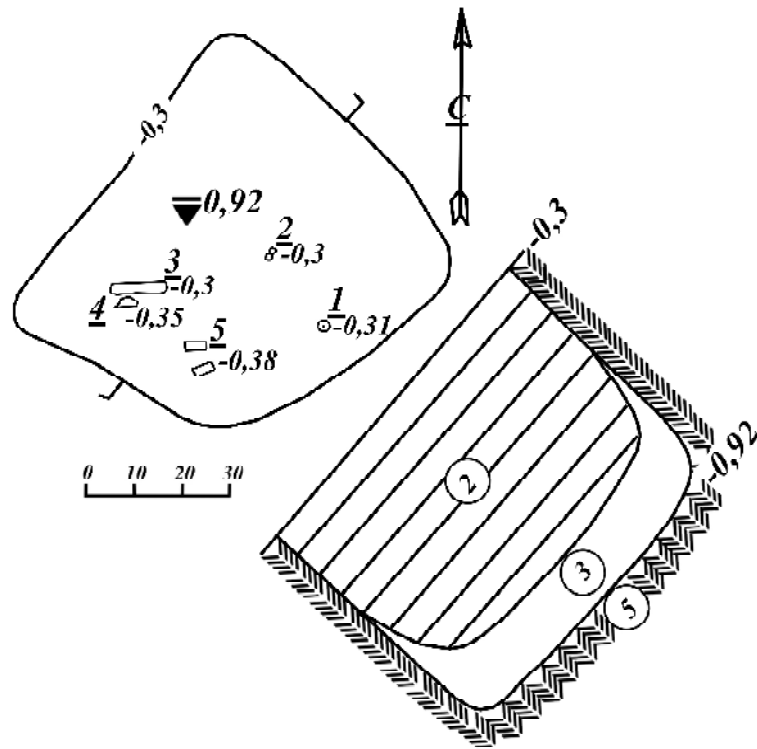

Рис. 53. Материал из ям междумогильного пространства Огурдинского могильника

КЛАССИФИКАЦИЯ ВЕЩЕВОГО МАТЕРИАЛА

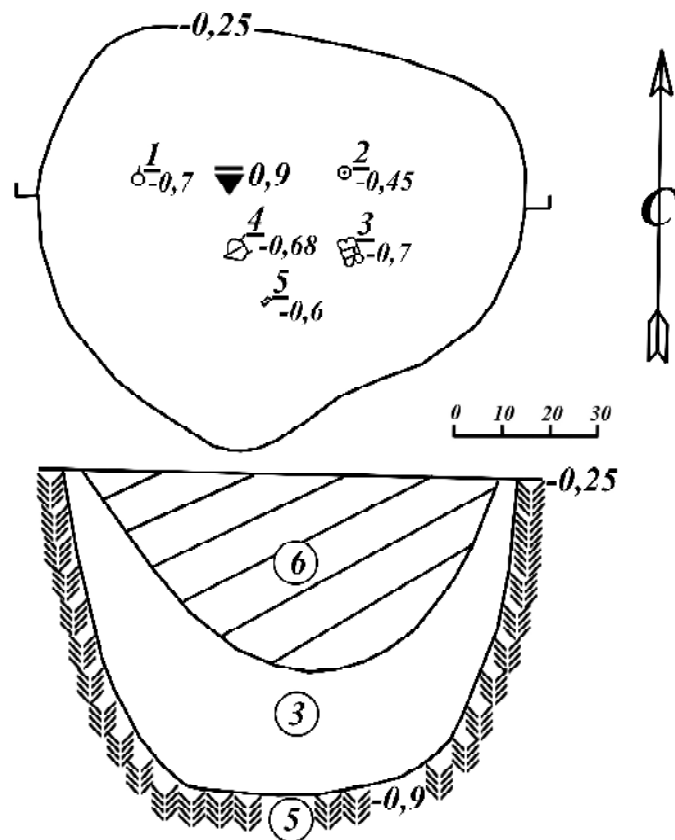
УКРАШЕНИЯ И ДЕТАЛИ КОСТЮМА

ВИСОЧНЫЕ ПОДВЕСКИ

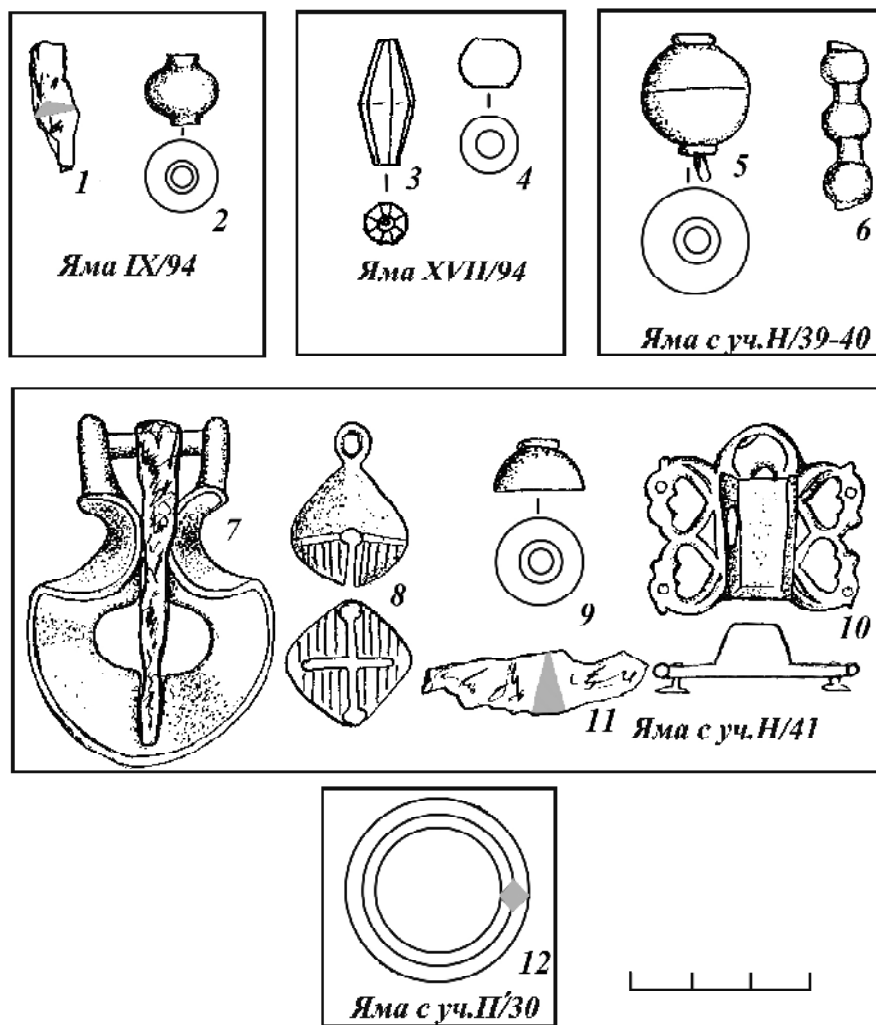
Височные украшения встречены в 16 погребениях (5,7% от общего числа изученных) и межмогильном пространстве. Всего обнаружено 20 предметов этой категории. Все они изготовлены из серебра.

Классификация средневековых височных украшений Пермского Предуралья разработана Ю.А. Подосеновой [Подосенова, 2009]. Основными признаками, положенными в основу выделения отделов и типов, являются форма и технология изготовления изделий.

Отдел А – височные кольца с привеской, основной частью которой выступает полый шарик (и) или полый шарик и конус или их имитация.

Височные украшения этого отдела в коллекции из Огурдинского могильника представлены фрагментами трех экземпляров (рис.54/17, 19-20), которые невозможно отнести к определенным типам. В погребении № 6 сохранился фрагмент кольца и завершающая часть привески, выложенная зернью (рис.54/17), в погребении № 156 – пирамидка зерни с завершающей части привески (рис.54/19), в погребении № 166 – фрагмент кольца, обрамленного по бокам рубчатой проволокой (рис.54/20) – характерный элемент декора височных украшений отдела А. Элементы декора, использовавшиеся на представленных экземплярах, появляются у височных украшений данного отдела с конца VIII в. и сохраняются до XI в. [Подосенова, 2009, с.49].

На территории Пермского Предуралья такие височные подвески встречены на Баяновском, Рождественском, Степаново Плотбище, Плесинском, Пыштайном, Мало-Аниковском, Деменковском, Важгортском, Урынском, Запосельском, Телячий Брод, Редикарском, Загарском могильниках, в Вашкурском погребении, Лекмартовском, Мальцевском, Редикарском кладках [Подосенова, 2009, с.41-49].

Довольно широко височные украшения данного отдела представлены на территории Удмуртского Предуралья: в Варнинском, Мыдлань Шай, Чем-Шай, Тольёнском, Омутницком, Маловенижском могильниках [Семенов, 1980, табл. I, рис. 26,28; Семенов, 1985, с. 92-119, рис. 2/8, 10-14; Семенов, 1988, с. 31, 36, рис. 1/11-12; Иванов, 1998, рис. 18/1, 3, 4, 19/8, 47/19, 21; Иванова, 1992, рис.37/8; Генинг, 1962, с. 41-42, 103, 136, табл. I/10-12; Матвеев, 1928, с. 18-25, табл. IX/1, 4]. На городище Иднакар X-XIII вв. найдена поврежденная отливка серебряной височной подвески с грушевидной привеской [Иванова, 1998, с. 134, рис. 54/3].

На памятниках неволинской археологической культуры височные украшения с полкой привеской встречаются в Неволинском, Бродовском, Верх Саинском могильниках [Голдина, Водолаго, 1990, с. 93, табл. XXI]; на территории Волжской Болгарии – в Танкеевском и Большетиганском могильниках [Казаков, 1992, рис.21/13, 63/21]; в Западной Сибири – в Сайгатинс-

ких комплексах [Федорова, 1990, с. 134], в Усть Балыкском могильнике [Семенова, 2001, с. 70, табл. 46/33], на современных святилищах пос. Хорьер и пос. Оволингорт [Бауло, 2004, с. 49, фото 23, 24]; в Беломорье имеется одна находка в составе Архангельского клада [Nosov, Ovsjannikov, Potin, 1992, с. 32].

Наибольшая концентрация височных украшений с привеской в виде полого шара(ов) и конуса в материалах поломо чепецкой, ломоватово-родановской и неволинской археологических культур свидетельствует о том, что данные украшения были типичными для территории всего Прикамья. Появившись здесь в конце VII-VIII вв. в виде простых, зачастую не декорированных украшений, они достигли своего апогея в виде украшений с грушевидной привеской с зерно сканым декором, бытующих вплоть до XII в. [Подосенова, 2009, с.51].

Отдел Б – височные кольца с гроздьевидной привеской. Экземпляр украшения, относящегося к данному отделу, происходит из погребения № 54 (рис.54/18). Это фрагмент полностью литого височного кольца с привеской в виде бипирамидальной грозди из пяти крупных шариков, на переходе от кольца дужки к привеске – утолщение. По классификации Ю.А. Подосеновой, это кольцо относится к типу Б-4 [Подосенова, 2009, с.65].

Височные украшения с гроздьевидной привеской датируются концом VIII – XI вв. [Подосенова, 2009а, с.15]. В Пермском Предуралье они представлены в Урьинском, Редикарском, Плесинском, Важгортском, Баяновском, Каневском, Рождественском, Степаново Плотбище, Мало-Аниковском могильниках [Подосенова, 2009, с.61-67].

Прямые аналогии височным подвескам с гроздьевидной привеской известны в Удмуртском Предуралье: в Варнинском, Поломском II, Поломском I, Омутницком, Тольёнском, Мыдлань Шай могильниках [Иванов, 1998, с. 67, 122, рис. 19/6-7; 47/4, 9, 11; Семенов, 1985, с. 97, рис. 2/8; Семенов, 1988, с. 31, рис. 1/6 8, 10; 3/2 6; Генинг, 1962, с. 42, табл. I/13 15]; в Ветлужско Вятском междуречье: в Веселовском, Дубовском, Черемисское кладбище, Юмском могильниках [Никитина, 2002, рис. 25/12, 56/15, 17; Архипов, 1973, с. 19 20; рис. 17/21 23]; в Северном Предуралье: в Нерицком могильнике, на Хэйбиде-Пэдарском жертвенном месте [Археология республики Коми, 1997, с. 535, 559; рис. 5/18; 28]; на территории Волжской Булгарии: в Танкеевском, Больше Тарханском могильниках [Казаков, 1971, с. 94, 156, табл. XXI/35а, 38, 47, 51]; на территории Южного Урала: в Старо Халиловских и Каранаевских курганах [Мажитов, 1981, рис. 55/1, 56/4, 60/1; Мажитов, 1993, с. 131, рис. 4/2а].

Таким образом, наибольшая концентрация данных украшений наблюдается на территориях поломо чепецкой и ломоватово-родановской археологических культур. Этот факт, а также появление этих изделий в материалах данных археологических культур раньше, чем на территориях других культур, может свидетельствовать о производстве данных украшений именно в Среднем Предуралье [Подосенова, 2009, с.69].

Отдел В – проволочные височные украшения без привесок. Височные кольца данного отдела составляют подавляющее большинство в коллекции Огурдинского могильника – 13 экземпляров (рис.54/1-13). По особенностям технологии изготовления они относятся к следующим типам:

Тип В-1 – литое (1 экз., рис.54/9), принадлежит к подтипу а – округлое с разрывом.

Тип В-2 – украшения, изготовленные из волооченной проволоки (12 экз., рис.54/1-8, 10-13). По форме кольца выделяется несколько подтипов:

Подтип а – округлые (9 экз., рис.54/1-8, 10).

Подтип б – овальные (1 экз., рис.54/11).

Подтип в – овально-подтреугольные (1 экз., рис.54/12).

Подтип г – грушевидные (восьмеркообразные) (1 экз., рис.54/13).

Проволочные височные украшения округлой формы без привесок датируются VI-XIII вв., овальные – VIII-XI вв., а кольца овально-подтреугольной и грушевидной формы – IX-XI вв. [Подосенова, 2009а, с.14].

Простые проволочные височные кольца в Пермском Предуралье были популярны на протяжении продолжительного периода. Округлые кольца распространились ещё до начала эпохи средневековья, и датировать их можно только по комплексам вещей, так как на протяжении всего периода своего существования вплоть до XIII-XIV вв. они существенно не различались [Подосенова, 2009, с.78]. Исследование, проведенное Ю.А. Подосеновой, показало, что данные украшения были наиболее распространены в степной части Евразии и на некоторых финно-угорских территориях, в VI-XII вв. они были характерны и для восточных славян [Седов, 1982, с. 139].

В VIII-XI вв. наряду с округлыми массово стали употребляться и проволочные височные кольца овальной формы. На территории Пермского Предуралья они встречены на Плёсинском, Каневском, Баяновском, Рождественском, Степаново Плотбище, Антыбарском, Редикарском, Урынском могильниках, Рождественском городище и селище Володин Камень [Подосенова, 2009, с.77]. Аналогичные кольца известны в Удмуртском Предуралье: на Варнинском, Омутницком, Тольёнском, Качкашурском могильниках [Семенов, 1985, рис. 2/2; Семенов, 1988, рис. 1/3; Иванов, 1998, с. 201, 204, рис. 19/5, 62/1]; в Сылвенском поречье на территории неволинской культуры: в Неволинском могильнике [Голдина, Водолаго, 1990, табл. XXI/9]; на территории Волжской Болгарии: в Игимском, Большетиганском, Большетарханском, Немчанском, Танкеевском могильниках [Казаков, 1978, рис. 2/1; Казаков, 1992, с. 51, 71, 175, рис. 13/1, 21/2-3, 23/8-9, 32/В6, 63/2].

Проволочные височные кольца овально-подтреугольной формы встречаются на памятниках Пермского Предуралья VIII-XI вв.: Редикарском, Баяновском, Рождественском, Степаново Плотбище могильниках [Подосенова, 2009, с.77]. Аналогичные кольца известны в Удмуртском Предуралье: в Поломском I, Качкашурском, Мыдлань шай, Тольёнском, Омутницком могильниках [Генинг, 1962, табл. I/1,3; Иванов, 1998, с. 205, 247, рис. 23/15, 62/1; Семенов, 1985, рис. 2/3]; в Сылвенском поречье: в Бродовском могильнике [Голдина, Водолаго, 1990, табл. XXI/15]; в Ветлужско-Вятском междуречье: в Нижняя Стрелка, Дубовском, Юмском могильниках [Никитина, 2002, с. 356, 392, рис. 24/13, 56/10 12; Архипов, 1973, с. 20, рис. 17/1,3]; на территории Волжской Болгарии: в погребениях Танкеевского могильника [Казаков, 1971, с. 136, табл. XXI, рис. 28].

Наибольшее количество и раннее появление овально-подтреугольных височных украшений без привесок, по сравнению с другими территориями, позволяет сделать вывод о том, что они являются наиболее специфичными для территории Прикамья. Этому же мнения придерживаются А.Г. Иванов и Т.Б. Никитина [Никитина, 2002, с. 99; Иванов, 1998, с. 67].

Проволочные украшения грушевидной (восьмерковидной) формы в Пер-

мском Предуралье распространились в X-XII вв. и были наиболее свойственны именно для этой территории [Подосенова, 2009, с.84]. В чепецких памятниках встречено только два таких изделия на городище Иднакар [Иванов, 1998, с. 247, рис. 62/4]. По мнению исследователей, такие украшения характерны для Прикамья XII-XIII вв. [Иванов, 1998, с. 122; Иванова, 1998, с. 140, рис. 55/23]. Однако на Баяновском могильнике такие украшения встречены в погребениях, датированных ещё первой половиной X века, и на Рождественском могильнике – в погребениях X – первой половины XI вв. [Данич, 2007; Белавин, Крыласова, 2008].

Появление овальных височных украшений связано с заимствованием идеи кольца дужки овальной формы. Овально-подтреугольные украшения во всех их вариациях свойственны, в основном, для памятников поломо-чепецкой и ломоватово-родановской археологических культур. Это позволяет предполагать, что появление украшений овально-подтреугольной формы – результат развития предуральских украшений овальной формы. Проволочные височные кольца овально-подтреугольной формы положили начало развитию других украшений. Так, например, при помощи расковки нижней части овально-подтреугольного кольца получались калачевидные украшения. Проволочные височные кольца грушевидной формы повторяют внешний контур калачевидных кованных височных украшений [Подосенова, 2009, с.85].

Отдел Ж – калачевидные височные кольца, имеющие в качестве привески щиток плоской серповидной формы. Один экземпляр височных колец данного отдела (рис.54/15) относится к **типу Ж-1** – литые. Данные украшения производили при помощи литья в односторонней форме по оттиску постоянной модели или готового металлического украшения. Остальные экземпляры (2 экз., рис.54/14, 16), принадлежат к **типу Ж-2** – проволочно-кованные. Необходимую форму изделиям придавали в два приема: проволоченную проволоку сгибали в овальное кольцо, затем нижнюю часть полученного кольца расковывали до округлой формы, которой в дальнейшем с помощью резки придавали форму серповидного щитка. На одном экземпляре (рис.54/16) на щитке наблюдаются прочерченные штрихами треугольники, возможно, – разметка под зернь.

Литые и проволочно кованные калачевидные височные украшения встречаются в материалах памятников конца I – начала II тыс. достаточно широко, но территории их наибольшей концентрации включают Ветлужско-Вятское междуречье, Удмуртское и Пермское Предуралье, Зауралье и Западную Сибирь. В Пермском Предуралье они представлены на Рождественском археологическом комплексе, Мало-Аниковском, Степаново Плотбище, Бояновском, Антыбарском могильниках [Подосенова, 2009, с.106-107]; в Удмуртском Предуралье – на городище Иднакар, в Рябиновском кладе, Вельякарском, Маловенижском, Омутницком, Чиргинском, Качкашурском, Солдырском III могильниках [Иванова, 1982, с. 56-57, Иванова, 1998, с. 137, рис. 54/2; рис. 5,9; Иванова, 2008, рис.3/2-5; Иванов, 1998, с. 247, рис. 62/6, 7, 10; Генинг, 1979, с.93, табл. II/3; Семенов, 1985, с.96-97, рис.2/15-18]; в Ветлужско-Вятском междуречье – на Черемисском кладбище, Веселовском, Юмском, Дубовском и Нижняя Стрелка могильниках [Архипов, 1973, с. 20, рис. 17/14-18; Никитина, 2002, с. 99-100, 188,194, рис. 24/11, 12; 56/4-6]; в Западной Сибири – в Усть-Балыкском, Кинтусовском, Барсова гора,

Зеленый Яр и Сайгатинском VI могильниках [Семенова, 2001, с. 82; Финноугры..., 1987, с. 212, табл. LXXIX/23; Арне, 2002, с. 86; Арне, 2005, с. 55-56, рис.11, 47, 29; Зеленый Яр, 2005, с. 90, 94, 113; Карачаров, 2002, рис. 83, 84, 85, 86; Карачаров, 2005, рис.95; Сокровища Приобья, 2003, с.40]. На других территориях данные украшения представлены единичными находками: в Северном Предуралье – в Кичилькосьском I, Усть Сысольском (Сыктывкарском) могильниках, в Канинской пещере [Савельева, 1987, с. 123, рис. 33/1; Археология республики Коми, 1997, с. 554,641, рис. 23/19, 21/5]; на территории Южного Урала – в Лагеревских курганах [Мажитов, 1977, с. 198, табл. I/322, 320]; на территории Волжской Булгарии – на Измерском I и Семеновском I селищах [Казаков, 1991, с. 114, рис. 40/30, 31]; на Руси и в Скандинавии – в погребениях Юго-Восточного Приладожья (Вахрушево и Ригачево), Юго-Западного Белозерья (Нижний Конец, Кабожа), на Каргополье (Тихманьга, Попово), на Ваге (Корбала), в кладе Северо-Западного Приладожья (Рауту), на севере Швеции (жертвенные места Гротеск, Сайва) и на севере Норвегии (Балнес) [Макаров, 1989, с. 53 55].

Датировка височных колец данного отдела – конец IX – XII вв. [Подосенова, 2009а, с.15].

Таким образом, на Огурдинском могильнике представлены височные украшения наиболее характерных для Пермского Предуралья типов, имевших широкое распространение в X-XI вв.

УКРАШЕНИЯ ГОЛОВНОГО УБОРА

Украшения головного убора представлены фрагментом *оплетки головного жгута* (рис.54/21), изготовленной из серебряной проволоки круглого сечения. Подобные головные жгуты являются оригинальным женским украшением муромы. Такие жгуты из шерстяных или полотняных нитей, обернутые кожей и перевитые бронзовой проволокой, появились у муромы в VIII – начале IX вв. и бытовали до X века. Они охватывали голову от виска к виску и располагались поверх мягкой тканой шапочки [Гришаков, Зеленева, 1999, с.103-106]. Вероятно, найденный на Огурдинском могильнике фрагмент оплетки жгута является одним из самых поздних.

ПЕРСТНИ

Как это отмечалось и при анализе материалов Рождественского археологического комплекса [Белавин, Крыласова, 2008, с.367], этот вид украшений не пользовался особой популярностью среди местного населения. Встречено всего 12 предметов, относящихся к этой категории, обнаруженных в 9 погребениях (3,2% от общего количества изученных) и в межмогильном пространстве (рис.55).

Все перстни, обнаруженные на Огурдинском могильнике, однотипные. На месте щитка у них помещено серебряное полушарие ("колпачок"), орнаментированное сканью и треугольниками зерни, со вставкой из стекла или сердолика.

Аналогичные полушария довольно часто встречаются на памятниках Пермского Предуралья XI в., например, на могильниках Степаново Плотбище, Баяновском и Рождественском (раскопки А.В. Данича, Н.Б. Крыласовой), на городище Куль-Поз Косинского р-на Пермского края (коллекция КПКМ, № 140). Известны аналогичные предметы в Приобье, на Вычегде [Истомина, 1999, рис.11/5].

Раскопки Рождественского, Баяновского и Огурдинского могильников позволили определить место использования т.н. "колпачков". Полушарие, как правило, припаивалось на медную основу и снабжалось двумя медными дужками, образующими разомкнутое кольцо. В погребении № 102/143 Огурдинского могильника основу перстня составляло серебряное кольцо, декорированное сканью и зернью (рис.55/5). В погребении № 141 от перстня сохранилось кольцо из проволоки округлого сечения, раскованное на месте припая к "колпачку", и стеклянная вставка (рис.55/12). Перстни с подобными цельными кольцами известны и на Баяновском могильнике.

Перстни с украшением в виде полушария со скано-зерневым орнаментом, но иной композиции, известны в курганах Волго-Клязьминского междуречья [Седов, 1982, табл.ЛIX/28].

БРАСЛЕТЫ

На могильнике обнаружено 7 браслетов из бронзы и серебра, которые происходят из 5 погребений (1,8% от всех изученных) и межмогильного пространства (рис.56).

Группа 1 – ПЛОСКИЕ (4 экз., рис.56/1-4).

Подгруппа 1 – пластинчатые (3 экз., рис.56/1-3). Вырезаны из тонкой серебряной пластины с прямо срезанным расширением на концах.

Пластинчатые браслеты с расширяющимися, прямо срезанными концами появляются на территории Пермского Предуралья еще в ломоватовское время [Голдина, 1985, табл.IV/27], подобные браслеты известны на болгарских селищах X-XIII вв. [Казаков, 1991, с.122], в материалах чепецких памятников VIII-XII вв. [Иванов, 1998, рис.46/7; Семенов, 1985, рис.3/7-9].

Подгруппа 2 – литые бронзовые (1 экз., рис.56/4).

Браслет, относящийся к данной подгруппе, относится к типу браслетов, имитирующих ювелирные браслеты с округлыми расширениями на концах, орнаментированными зернью, сканью и вставками. Поверхность браслета украшена выпуклыми валиками с округлыми выпуклинами, имитирующими зернь, на концах – каплевидные выпуклости, имитирующие вставки, обрамленные псевдозернью.

Браслеты такого типа на территории Пермского Предуралья известны в материалах могильников Степаново Плотбище (раскопки А.В. Данича), Рождественского [Белавин, Крыласова, 2008, с.371, рис.183/5-7], из дореволюционных сборов в Чердынском уезде [Дневник Теплоуховых, с.644/В]. Они встречены также на территории Удмуртии в материалах X-XIII вв. [Иванов, 1998, рис.64/10; Семенов, 1985, рис.3/10], в Биляре [Руденко, 2004, рис.1/31], в Белозере [Голубева, 1973, рис.5/14], в могильнике у Барсова городка в Приобье [Арне, 2005, рис.50, 184; Барсова гора, 2002, рис.17]. Форма для отливки подобных браслетов известна в Поочье [Никольская, 1981, рис.48/4].

Группа 2 – ПРУТКОВЫЕ (дротовые) (3 экз., рис.56/5-7). Все браслеты этой группы бронзовые.

Подгруппа 1 – округлого сечения (2 экз., рис.56/5-6).

Оба браслета этой подгруппы не орнаментированные. У одного экземпляра концы раскованные (рис.56/5), у второго – прямо срезанные (рис.56/6).

Браслеты подобного типа широко встречаются на памятниках Пермского Предуралья, например, на могильниках Степаново Плотбище, Баяновском (раскопки А.В. Данича), Рождественском [Белавин, Крыласова, 2008, с.371, рис.184/1-4]. Они хорошо известны на раннебулгарских памятниках IX-X вв. [Казаков, 1992, рис.22/16-17] и в более поздних булгарских материалах X-XI вв., например, в Биляре [Руденко, 2004, рис.2/24, 3/1], в курганах Южного Урала IX-X вв. [Мажитов, 1981, рис.21/2; 34/5-6,31,33,35; 40/17; 41/6], в материалах Варнинского могильника IX-X вв. [Семенов, 1980, табл.II/25], остаются массовыми и в более позднее время [Казаков, 1991, рис.41/1-9].

Подгруппа 2 – граненые – представлена одним экземпляром браслета трехгранного сечения с прямо срезанными концами с кружковым орнаментом на гранях (1 экз., рис.56/7).

Подобные браслеты известны на Рождественском могильнике в Пермском Предуралье [Белавин, Крыласова, 2008, с.371-372, рис.184/6-7], на Омутницком могильнике в Удмуртии [Семенов, 1985, рис.3/3].

ЦЕПОЧКИ

В материалах Огурдинского могильника достаточно широко представлены фрагменты цепочек (рис.57). 14 экземпляров фрагментов цепочек найдены в межмогильном пространстве, отдельные фрагменты и составные части шумящих украшений представлены в 21 погребении (7,5% от общего числа изученных). Цепочки использовались для крепления привесок к шумящим подвескам, для подвешивания к поясу ножен, в составе украшений кос. Изготавливались они преимущественно из бронзы, реже из серебра.

ПРОСТЫЕ ЦЕПОЧКИ (рис.57/1-5, 10-14). К этой группе относятся цепочки со звеньями, представляющими овальное или круглое кольцо, свернутое из проволоки округлого сечения. Типы выделены по количеству колец в одном звене.

Тип 1 – с одним кольцом в звене (15 экз., рис.57/1-3).

Подтип 1.1 – звенья в виде крупного (длиной до 1-1,2 см) овального кольца из толстой проволоки (18 экз., рис.57/1, 10, 12-14).

Подтип 1.2 – звенья в виде округлого кольца диаметром 0,5-1,2 см (7 экз., рис.57/2-4, 11).

Цепочки данного типа имели широкое распространение как во времени, так и в пространстве.

Тип 2 – с двумя кольцами в звене (4 экз., рис.57/5, 7).

Аналогичные цепочки известны на Рождественском могильнике [Белавин, Крыласова, 2008, с.372-373, рис.185/4], I Измерском селище [Казаков, 1991, рис.46/19], на Починковском марийском могильнике [Архипов, 1986, рис.17/20]. Такие цепочки были распространены у восточных славян в XI-XII вв. [Финно-угры и балты..., 1987, табл.XVII/17], известны на Белоозере [Захаров, 2004, рис.78/8-9].

Тип 3 – с тремя кольцами в звене (1 экз., рис.57/6).

Подобные цепочки представлены в материалах болгарских селищ X-XIII вв. [Казаков, 1991, рис.45/14]; в Пермском Предуралье известны на могильниках Степаново Плотбище (раскопки А.В. Данича) и Рождественском [Белавин, Крыласова, 2008, с. 373, рис.185/5], на городище Анюшкар (раскопки Г.Т. Ленц).

Простые цепочки встречаются в составе шумящих украшений, начиная с VII в. [Голдина, Кананин, 1989, рис.68/33], и до XI в. остаются преобладающими. В марийских могильниках они также преобладали в IX-XI вв., но встречались в составе украшений головы и в XII-XIII вв. [Архипов, 1973, с.129; 1986, с.27].

ЦЕПОЧКИ С ВОСЬМЕРКООБРАЗНЫМИ ЗВЕНЬЯМИ

На Огурдинском могильнике в межмогильном пространстве обнаружено два фрагмента серебряных цепочек, которые представляют собой довольно сложные ювелирные изделия, сплетенные из изогнутых S-образных звеньев, образующих рельефную декоративную фактуру изделия (рис.57/8-9).

ЦЕПОЧКИ СО ЩИТКОВЫМИ ЗВЕНЬЯМИ (3 экз., рис.57/15-17).

Звено представляет собой кольцо, переходящее в верхней части в плоский щиток, на оборотной стороне которого – петля, перпендикулярная щитку. При наборе таких звеньев щитки, примыкая почти вплотную друг к другу, образуют сплошную декоративную полосу.

Тип 2 – с плоским гладким щитком округлой формы (1 экз., рис.57/15).

Тип 3 – щиток подпрямоугольной формы шириной менее диаметра кольца.

Подтип 3.2 – щиток украшен горизонтальными "поясками" гладкими и с насечками (2 экз., рис.57/16-17).

Щитковые цепочки получили распространение с середины XI в., и стали преобладающими в шумящих украшениях вплоть до XIV в., как показывают материалы таких поздних памятников, как селище и могильник Телячий Брод (раскопки А.М. Белавина, Н.Б. Крыласовой).

ПОДВЕСКИ И ПРИВЕСКИ

Достаточно распространенной категорией погребального инвентаря Огурдинского могильника являлись разного рода подвески, которых встречено 47 экземпляров, обнаруженных в 26 погребениях (9,2% от изученных) и в межмогильном пространстве. Еще более широко представлены привески, которые могли быть элементами шумящих подвесок, но могли использоваться и как самостоятельные украшения в составе ожерелий, поясных привесок, для оформления сумочек, в качестве височных украшений. Их найдено 361 экз. в 73 погребениях (26% от изученных) и межмогильном пространстве.

За основу классификации подвесок и привесок Огурдинского могильника принята классификация, разработанная для материалов Рождественского археологического комплекса [Белавин, Крыласова, 2008].

УМБОНОВИДНЫЕ ПОДВЕСКИ (7 экз., рис.58/1-6). Их особенностью является то, что основа состоит из одного, двух, трех или пяти умбонов – выпуклых конусов, поверхность которых покрыта спиралевид-

ным орнаментом или плотными рядами concentрических кругов. Все умбоновидные подвески, встреченные на Огурдинском могильнике, принадлежат к одному типу.

Тип 1 – в центре основы – один крупный умбон, обрамленный треугольными лучами, украшенными псевдозернью. Как показывают материалы Рождественского могильника, такие подвески использовались, главным образом, для украшения поясных сумочек [Белавин, Крыласова, 2008, с.375]. Крепились они с помощью петли, расположенной на оборотной стороне подвески, сквозь которую продевался ремешок.

Все умбоновидные подвески Огурдинского могильника шумящие, в нижней части основы имеют петли для крепления привесок.

Вариант а – подвески небольшого размера (диаметром около 2 см) с тремя петлями для привесок и семью треугольными лучами в верхней части основы (гладкими или орнаментированными псевдозернью). Подвески дополнялись привесками в виде лапок водоплавающих птиц, которые присоединялись к основе с помощью одного звена простой цепочки (5 экз., рис.58/1-4).

Вариант б – подвеска среднего размера (диаметром до 2,5 см) с четырьмя петлями для привесок и семью треугольными лучами с псевдозернью в верхней части основы. Умбон орнаментирован треугольниками псевдозерни, выложенными в форме ромба. Привески в виде лапок водоплавающей птицы крепятся к основе с помощью одного звена щитковой цепочки (1 экз., рис.58/6). Аналогичная по оформлению подвеска происходит с Болгарского городища (коллекция ОАИЭ). По мнению К.А. Руденко, она связана с поволжско-финским миром [Руденко, 2004, с.150-155, рис.4/14].

Вариант в – крупная подвеска (диаметром 2,8 см) с четырьмя петлями для привесок и девятью треугольными лучами с псевдозернью в верхней части основы. Умбон орнаментирован псевдозернью, выложенной тремя "уголками", сходящимися к центру. Привески в виде бубенчиков крепятся к основе с помощью одного звена щитковой цепочки (1 экз., рис.58/5).

Умбоновидные подвески I типа начали распространяться в Пермском Предуралье и на Чепце с IX в. [Голдина, Кананин, 1989, рис.70/29; Иванов, 1998, рис.19/15; Семенов, 1985, рис.4/5,7,8-10], но наиболее массово встречаются в X-XI веках. По мнению В.А. Оборина, этот тип украшений, не имеющий прототипов в раннеломоватовских древностях, является не местным по происхождению. Более ранние плоские прототипы таких подвесок известны в могильниках Марийского Поволжья, где они служили украшением обуви [Оборин, 1970, с.23].

В Пермском Предуралье такие подвески широко представлены, например, на городищах Анюшкар (раскопки В.А. Оборина, Г.Т. Ленц) и Саламатовском (раскопки А.М. Белавина), на Рождественском археологическом комплексе [Белавин, Крыласова, 2008, с.375-376].

Подобные подвески известны также на вымских могильниках X-XI вв. [Савельева, 1968, табл.II/3,IV/27; Савельева, 1987, рис.30/19,23,27-28], на могильниках Ветлужско-Вятского междуречья IX-XI вв. [Финно-угры Поволжья и Приуралья..., 1999, с.183, рис.10/19]. Единичные экземпляры встречаются в Волжской Булгарии [Валиуллина, 1999, рис.1/2; Руденко, 2004, рис.2/26,42,43].

КОНЬКОВЫЕ ПОДВЕСКИ (3 экз., рис.58/8, 13-14).

Коньковые подвески *подгруппы 1* – не шумящие – на Огурдинском могильнике не встречены.

Подгруппа 2 – шумящие – в нижней части основы имеют отверстия или петли для привесок.

Биконьковые подвески "прикамского типа", представляющие собой литые изделия с основой в виде двух разнонаправленных относительно реалистичных головок коней на длинных изогнутых шеях, на Огурдинском могильнике представлены **типом 3** – подвески, имеющие в центре основы прорези в виде соединения двух обращенных друг к другу вершинами треугольников или круга и треугольника (в виде "замочной скважины") (2 экз., рис.58/8,13).

Подтип 3.3 – центральное отверстие в виде "замочной скважины" оконтурено орнаментальной полосой псевдозерни. Головы коней реалистичные с обозначением глаз, ушей, ноздрей и гривы. Орнаментальная полоса вокруг центрального отверстия оконтурена двойной линией, внутри полосы редко расположенные шарики псевдозерни. Морды коньков соединены с основой стерженьками, украшенными насечками. Петля для крепления подвески в виде выступающей арки с круглым отверстием (1 экз., рис.58/8).

Подобная подвеска с Аверинского могильника датируется XI-XII вв. [Голдина, Кананин, 1989, рис.72/23], аналогичные подвески встречены на территории коми-пермяцкого округа (коллекция КПКМ, № 150), на Рождественском могильнике [Белавин, Крыласова, 2008, с.379, рис.187/14]. Известны такие подвески и в болгарских древностях [Казаков, 1992, рис.79/24], в Омутницком могильнике IX-XII вв. [Семенов, 1985, рис.4/19], на Барсовой горе [Арне, 2005, рис.97; Барсова гора, 2002, рис.34]. В материалах Западной Сибири аналогичные подвески датируются XIII-XIV вв. [Угорское наследие, 1994, № 294].

Подтип 3.4 – фрагмент подвески, у которой относительно реалистичные морды коней соединены с основой. Вдоль шеи – рельефные линии (гладкие и с прямыми насечками) (рис.58/13).

Биконьковые подвески **типа 3** имели массовое распространение на территории Пермского Предуралья. Они представлены на Саламатовском городище (раскопки А.М. Белавина), в нижнем слое городища Анюшкар, датированном монетой X в., на Кудымкарском городище. Этот тип продолжает бытовать на протяжении XI века. Реже подвески 3 типа встречаются на соседних территориях: на памятниках Волжской Болгарии [Казаков, 1992, рис.64/12, 79/22-25, 80/14; Руденко, 2004, рис.4/2], в Вотчинском и Усть-Сысольском могильниках на Вычегде [Истомина, 1999, рис.11/6; Королев, 1997, рис.43/4], в Юго-Восточном Приладожье [Седов, 1982, табл. LVIII/4], на могильниках Барсов городок [Голубева, 1966, с.88, рис.7/14,16], Пылаевском [Кутаков, Старков, 1997, рис.15], на святилище Вороний Камень в Зауралье [Мищенко, 2001, рис.2/18].

В целом цельнолитые реалистичные биконьковые подвески В.А. Оборин считает характерной особенностью украшения женского костюма в родановской культуре [Оборин, 1970, с.18-19]. Подобного рода подвески встречаются на обширной территории, как это показано Л.А. Голубевой [Голубева, 1962, с.60, рис.5]. Однако в Пермском Предуралье они являются наиболее массовыми.

Тип 5 – (1 экз., рис.58/14; цв. вклейка Е/9) представлен фрагментом коньковой подвески, изготовленной в сложной технике набора, или "воскового вязания". Этот стиль получил широкое распространение в I – начале II тыс. н.э. у финно-угорских племен Волго-Окского междуречья. Для таких изделий характерно сочетание плетеных "косичек", витых или простых шнуров, спиралек и зерни [Рябинин, 1981, с.32-33]. Коньковые подвески, выполненные в подобной технике (группа V, тип XVII, по Е.А. Рябинину), имеют замкнутый ареал распространения, концентрируясь в Ростово-суздальской земле и в окрестностях Муромы. Таким образом, данный тип подвесок характерен для мери и муромы. За пределами обозначенной территории единичные экземпляры подобных подвесок встречены в землях мордвы, в Ветлужско-Вятском междуречье. Один экземпляр был известен в Прикамье [Рябинин, 1981, с.33].

Подвеска, обнаруженная на Огурдинском могильнике, отлита целиком, очевидно, по оттиску в мягкой форме. Поскольку изделие сохранилось фрагментарно, невозможно судить, был ли конек одноглавым или двуглавым. Двуглавые коньки данного типа – явление относительно редкое, они составляют всего около 10% всех подвесок [Рябинин, 1981, с.34].

КРУГЛЫЕ ПОДВЕСКИ, представленные в материалах Огурдинского могильника, принадлежат к **подгруппе 1** – не шумящие, **типу 2** – монетовидные подвески (14 экз., рис.59/13-26), которые сохранились в целых формах и фрагментах, в том числе – фрагментах ушков для подвешивания.

Подтип 2.1 – тонкие круглые серебряные или медные пластины диаметром 2-2,5 см, снабженные припаянным медным ушком, на манер того, как в период VIII-X вв. крепились восточные серебряные монеты, используемые местным населением в качестве подвесок.

Вариант а – гладкие (рис.59/15-16, 19).

Вариант б – в центре – каплевидное вдавление (рис.59/18).

Вариант в – в комплексе с подвеской (погр. №102/143) обнаружен литой бронзовый шатон со вставкой из янтаря, орнаментированный косыми насечками по краю и псевдозернью (рис.59/20). Подвески, представляющие собой округлую, овальную или розетковидную пластинчатую основу с напаянными на нее сборными или тиснеными декоративными элементами, хорошо известны в средневековых древностях Пермского Предуралья IX-XI вв., например, на Редикарском и Баяновском могильниках (раскопки А.М. Белавина, А.В. Данича) [Белавин, 2007, рис.12/22-23].

В целом монетовидные подвески, снабженные припаянным ушком, известны как на территории Пермского Предуралья, так и на р. Чепце в материалах X-XI вв. [Семенов, 1980, табл. VI/15].

Подтип 2.2 – круглые (диаметром 1,5-2 см) серебряные пластины с пробитыми отверстиями для крепления, на манер того, как крепились серебряные монеты второй половины X – первой половины XI вв. (рис.59/23-26).

Аналогичные монетовидные подвески известны на городище Иднакар [Иванова, 1998, рис./55/27], в марийских древностях XII-XIII вв. [Архипов, 1986, рис.22/27]. Подобные подвески встречены на памятниках корелы [Кочуркина, 1981, табл.22/13, 25/2-3].

КОЛЬЦЕВИДНЫЕ ШУМЯЩИЕ ПОДВЕСКИ представлены **типом 2** – подвеска, основа которого состоит из широкого валика с имитацией оп-

летки проволокой, вокруг — узкий гладкий валик. В центральной части кольца — три треугольника псевдозерни, ориентированные вершинами к центру, по контуру кольца — треугольные лучи с имитацией зерни. Кольцевидная петля для крепления подвески ориентирована перпендикулярно к ее плоскости. К ней прикреплена довольно длинная цепочка из щитковых звеньев. В нижней части основы — три круглые петли, расположенные не по центру, а со сдвигом на один бок. Такое размещение петель обусловлено, вероятно, тем, что две петли служили для крепления привесок, а одна — для цепочки, соединяющей косы. К двум петлям на цепочках из пары щитковых звеньев прикреплены привески-бубенчики (рис.58/11; цв. вклейка Е/8).

Аналогичная подвеска найдена на Рождественском археологическом комплексе в Пермском Предуралье [Белавин, Крыласова, 2008, с.384-385, рис.188/9], подобные известны также в могильнике у Барсова городка в Приобье [Арне, 2005, рис.62; Барсова гора, 2002, рис.27], на Билярском городище [Руденко, 2004, рис.2/44].

КОСТЫЛЬКОВЫЕ ПОДВЕСКИ, обнаруженные на Огурдинском могильнике, относятся к *подгруппе 2* — бронзовые.

Тип 1 — в виде удлиненного прутка с небольшой арочной петлей для крепления подвески в центре (2 экз., рис.59/2-3). Оба экземпляра подвесок данного типа принадлежат к *подтипу 1.1* — в виде прямого прутка с утолщениями на концах, *варианту в* — утолщения на концах в виде грозди из шариков.

Аналогичные подвески известны в материалах Степаново Плотбище (раскопки А.В. Данича), Мало-Аниковского и Рождественского могильников [Крыласова, 2007, с.216-218], на городище Анюшкар (раскопки Г.Т. Ленц).

Костыльковые подвески **1 типа** появляются в болгаро-салтовских древностях VIII-IX вв. [Казаков, 1992, рис.13/52] и получают массовое распространение на памятниках Пермского Предуралья и на Чепце начиная с IX в. [Голдина, Кананин, 1989, рис.70/25,30; Иванов, 1998, рис.19/16]. Подобные подвески известны на Большетиганском могильнике IX-X вв. [Казаков, 1992, рис.21/50-51], на городище Иднакар [Иванова, 1998, рис.55/29], на Чезтыгском могильнике конца XI-XII вв. на р. Вычегде [Истомина, 1992, рис.4/4], в материалах Ликинского могильника в Зауралье [Викторова, 2008, с.151, №50].

Тип 2 — в виде короткого прутка с утолщениями на концах, в центре которого — удлиненная петля с круглым отверстием для подвешивания (1 экз., рис.59/5). Представленная подвеска принадлежит к *подтипу 2.2* — утолщения на концах в виде шариков, петля каплевидной формы.

Подобные подвески известны на Рождественском могильнике [Белавин, Крыласова, 2008, с.390, рис.190/15], в материалах IX-X вв. Варнинского могильника [Семенов, 1980, табл.VI/27].

ЯКОРЬКОВЫЕ ПОДВЕСКИ (3 экз., рис.58/9-10, рис.59/4) принадлежат к *подгруппе 1* — одноякорьковые.

Тип 1 — не шумящие — представлен подвеской подтипа 1.2 — с длинной шейкой при переходе к петле (1 экз., рис.59/4). Подвеска не орнаментирована.

Тип 2 — шумящие (2 экз., рис.58/9-10).

Подтип 2.2 — с тремя отверстиями для привесок на расширенном подтреугольном основании. Концы якорька тонкие удлиненные. По особеннос-

тям декоративного оформления подвеска относится к *варианту б* – в центре основания – резной треугольник (1 экз., рис.58/10).

Аналогичные подвески известны на Загарском и Рождественском могильниках [Крыласова, 2007, с.222].

Подтип 2.3 – с тремя петлями для привесок, расположенными в форме треугольника вершиной вниз. По особенностям декоративного оформления подвеска относится к *варианту г* – подвески с плоской овальной шейкой, на концах якорька – маленькие кружки, соединенные линией, проходящей вдоль якорька, в центральной части шейки – вертикальная полоса, заштрихованная горизонтальными насечками (1 экз., рис.58/9). У подвески сохранились боковые шумящие привески-лапки.

Подвески данного подтипа в Пермском Предуралье встречены на могильниках Степаново Плотбище (раскопки А.В. Данича), Рождественском [Белавин, Крыласова, 2008, с. 391-392, рис.190/22-25], на городище Анюшкар (раскопки Г.Т. Ленц), в д. Егва Коми-Пермяцкого округа (коллекция КПКМ, № 2815/3). Они известны на Омутницком могильнике в Удмуртии [Семенов, 1985, рис.4/22], на вымском Кичилькосьском I могильнике [Савельева, 1987, рис.30/22], на вычегодских могильниках XI-XII вв. Шойнаты II и Чезтыягском [Королев, 1997, рис.47/22; Истомина, 1992, рис.1/13], на Ортинском городище в бассейне р.Печоры [Овсянников, 1997, табл. I/6-7], в курганах Южного Урала IX-X вв. [Мажитов, 1981, рис.58/40], единичные предметы обнаружены в курганах дреговичей [Седов, 1982, табл. XXIX/30], на Белоозере [Захаров, 2004, рис.69/7], на поселении Атымья I в Зауралье [Морозов, Сериков, 1999, рис.5/12].

Одноякорьковые подвески А.П. Смирновым на основании комплексов вещей из случайных сборов датировались X-XIII в. (Рождественское городище, Вакинское селище и др.) [Смирнов, 1930, с.114]. Однако В.А. Оборин, опираясь на хорошо датированные монетами комплексы из Бояновского, Загарского, Редикарского, Урынского, Плесинского, Мелехинского могильников, ранних слоев городищ Анюшкар и Лаврятского, пришел к выводу, что в период X-XI вв. они еще не использовались и вошли в употребление только в XI-XIV вв., о чем свидетельствуют материалы Троицкого, Искорского городищ, верхних слоев городища Анюшкар, Мало-Аниковского могильника и др. [Оборин, 1970, с.14]. Новые материалы позволили уточнить время появления якорьковых подвесок – IX в. [Голдина, 1985, табл. XVII/25, 26, 54]. Раскопки Рождественского и Огурдинского могильников показали, что большинство форм одноякорьковых подвесок относится к X-XI вв. По материалам верхнекамских могильников одноякорьковые подвески также датируются X в. [Голдина, Кананин, 1989, рис.71/11].

ПОДВЕСКИ-ЛОЖКИ (1 экз., рис.59/6) представлены фрагментом рукояти бронзовой ложки. Рукоять плоская, с овальным завершением, с отверстием для привешивания. Лицевая сторона орнаментирована косыми насечками.

КАПЛЕВИДНЫЕ ПОДВЕСКИ (1 экз., рис.59/7). Литая бронзовая подвеска каплевидной формы, обрамленная выпуклым кантом. В центре – выпуклость в виде полушария. В верхней части – отверстие для привешивания. Аналогий не обнаружено.

ПОДВЕСКИ-АМУЛЕТЫ представлены изделиями, относящимися к *подгруппе 2* – бронзовые – в виде имитации медвежьего клыка.

Тип 1 — петля для подвешивания оформлена в виде выступа с тонким сквозным отверстием (12 экз., рис.59/8-12). Все подвески не орнаментированные. Различаются варианты по пропорциям и форме выступа с отверстием.

Клыковидные бронзовые подвески в Пермском Предуралье известны с IX в. [Голдина, Кананин, 1989, рис.70/20]. Подвески, аналогичные представленным на Огурдинском могильнике, на территории Пермского Предуралья встречены, например, в материалах Рождественского [Белавин, Крыласова, 2008, рис.193/10-13] и Степаново Плотбище (раскопки А.В. Данича) могильников. Подобные амулеты существовали у салтовцев [Плетнева, 1967, рис.47], ранних болгар [Генинг, Халиков, 1964, табл.XV] и мордвы в VIII-XI вв. [Готье, 1941, табл.7; Белорыбкин, 2001, с.48].

ТРАПЕЦИЕВИДНАЯ ШУМЯЩАЯ ПОДВЕСКА размерами 1,5 x 1,8 см с четырьмя петлями для привесок в нижней части основы, с горизонтально вытянутым овальным отверстием для подвешивания в верхней части основы. На лицевой стороне основы — орнамент в виде зигзага, на оборотной — ряд псевдозерни. Подвеска снабжена привесками-лапками, которые крепились на простых цепочках (рис.58/7). Аналогий не встречено.

ОБЪЕМНАЯ ПОЛАЯ ЗООМОРФНАЯ ПОДВЕСКА, изображающая присевшего зайца (рис.59/1; цв. вклейка Е/5). На спине животного — петелька для подвешивания. По стилю изображения и иным внешним характеристикам подвеска схожа с зооморфными пронизками, широко распространенными на территории лесного Зауралья и Западной Сибири. Наиболее близкая аналогия происходит из Ликинского могильника [Финно-угры и балты..., 1987, табл.LXXI/25]. Огурдинская подвеска отличается лишь способом крепления.

ПРИВЕСКИ-ЛАПКИ (11 экз., рис.60/31-38). Привески изображают перепончатые лапки водоплавающих птиц. Привески данной группы являются наиболее типичными для материалов IX — начала XI вв. Пермского Предуралья. Они имеют свою характерную форму, отличающуюся от подобных привесок других культур [Оборин, 1970, с.24]. На Огурдинском могильнике, в отличие, к примеру, от Рождественского археологического комплекса, привески-лапки достаточно редки, они составляют всего 3% всех привесок. Это, вероятно, объясняется несколько более поздней датой Огурдинского могильника. К середине XI в. привески-лапки выходят из употребления.

Все привески-лапки относятся к *подгруппе 1* — бронзовые.

Тип 1 — петля для привешивания расположена в одной плоскости с привеской (9 экз., рис.60/33-38).

Подтип 1.1 — реалистичные лапки небольших размеров (дл. 2-2,5 см) с рельефно выделенными пальцами (6 экз., рис.60/33-35).

По особенностям декоративного оформления они принадлежат к *варианту б* — пальцы в виде рельефных валиков, покрытых прямыми насечками или псевдозернью, выпуклости на концах — шаровидные.

Подтип 1.2 — небольшие (дл. 1,7-2 см) стилизованные лапки (3 экз., рис.60/36-38).

Вариант а — гладкие плоские привески, пальцы в виде округлых выступов (2 экз., рис.60/36, 38).

Вариант б — по внешнему контуру — выпуклый бордюр, орнаментированный насечками (1 экз., рис.60/37).

Привески-лапки **1 типа** имели широкое распространение на памятниках Пермского Предуралья в X веке. Они встречены на таких памятниках, как могильник Степаново Плотбище (раскопки А.В. Данича), Рождественский археологический комплекс [Белавин, Крыласова, 2008, с.400-401, рис.196/1-12], городище Анюшкар (раскопки В.А. Оборина, Г.Т. Ленц), Саламатовское городище (раскопки А.М. Белавина), селище Телячий Брод (раскопки А.М. Белавина) и пр.

Тип 2 – петля для привешивания перпендикулярна плоскости подвески (2 экз., рис.60/31-32).

Подтип 2.3 – небольшие (дл. 2-2,5 см) реалистичные лапки с рельефно обозначенными пальцами. Верхняя часть привески с петлей оформлена аналогично щитковым цепочкам.

Вариант а – не орнаментированные (1 экз., рис.60/32).

Вариант б – пальцы покрыты прямыми насечками (1 экз., рис.60/31).

Подобные привески появляются еще в болгаро-салтовских [Кзаков, 1992, рис.13/29] и ломоватовских древностях VIII-IX вв. [Голдина, 1985, табл.XVII/20-21]. В материалах могильников Верхней Камы такие привески датируются IX-X вв. [Голдина, Кананин, 1989, рис.70/29, рис.71/16]. Подобные привески известны на Рождественском, на городище Иднакар [Иванова, 1998, рис.55/25], Омутницком могильнике [Семенов, 1985, рис.4/2-3, 6-12, 14, 17-18, 36-38]. Аналогичные привески использовались в составе шумящих украшений костромских финнов VII-XII вв., марийцев IX-XI вв. [Финно-угры Поволжья и Приуралья..., 1999, с.51, рис.10/10,25; с.64, рис.16/6; с.65, рис.17/15; с.186, рис.10/17-19], известны в Белоозере [Захаров, 2004, рис.72].

ПЛОСКИЕ ПРИВЕСКИ (3 экз., рис.60/39-41).

Тип 1 – литая бронзовая привеска в виде небольшого сплющенного шарика с крупной петлей для привешивания (рис.60/39).

Тип 2 – бронзовая привеска трапецевидной формы, согнутая из пластины (рис.60/41).

Тип 3 – серебряная привеска в виде плоского кружка диаметром 1 см с припаянной петлей для привешивания (рис.60/40).

ПРИВЕСКИ-БУБЕНЧИКИ (87 экз., рис.60/14-30) составляют 24% от всех привесок.

Подгруппа 1 – бронзовые тонкостенные.

Тип 1 – шаровидные с одной прорезью, средних размеров (диаметр 1,5 см).

Подтип 1.3 – в нижней части тулова – вертикальные насечки (2 экз., рис.60/24-25).

Вариант а – орнаментация и оформление прорези как у крестопорезных бубенчиков (1 экз., рис.60/24).

Вариант б – прорезь относительно широкая, прямая, на тулове – горизонтальный рубчик, ниже которого – прямые насечки, ориентированные перпендикулярно прорези (1 экз., рис.60/25).

Шаровидные бубенчики с одной прорезью представлены широко, по новгородским аналогиям они датируются концом XI – началом XII вв. [Колчин, 1958, с.110; Седова, 1959, с.237]. На территории Пермского Предуралья такие бубенчики известны на памятниках Верхней Камы XI-XII вв. [Голдина, Кананин, 1989, рис.72/10], в материалах Степаново Плотбище

(раскопки А.В. Данича) и Рождественского археологического комплекса [Белавин, Крыласова, 2008, с.403, рис.196/38-43]. Они были распространены на территории Удмуртии на памятниках X-XIII вв. [Иванова, 1998, рис.55/10; 56/17; Иванов, 1998, рис.56/11,16], в Саркеле в комплексах X-XI вв. [Артамонова, 1963, с.57], в мордовских и марийских памятниках VIII-XIV вв. [Алихова, 1959; Белорыбкин, 2001, с.48; Архипов, 1986, с.26], на территории лесного Прииртышья [Могильников, 1968, с.283].

Тип 3 – бипирамидальные (грушевидные) с крестовидной прорезью (80 экз., рис.60/14-23).

Подтип 3.1 – не орнаментированные.

Вариант а – мелкие (дл. 1,8 см) (2 экз., рис.60/14).

Подтип 3.2 – нижняя часть, отделенная двойной полоской, орнаментирована вертикальными насечками (78 экз., рис.60/15-23).

Вариант а – мелкие (дл. 1,8-2,2 см) (68 экз., рис.60/15-17, 20-22).

Вариант б – крупные (дл. 2,8-4 см) (10 экз., рис.60/18-19, 23).

Среди грушевидных крестопрорезных бубенчиков, найденных на Огурдинском могильнике, выделяются цельнолитые и составленные из двух половинок, как полые шаровидные привески.

На территории Пермского Предуралья крестопрорезные грушевидные бубенчики массово представлены на могильниках Степаново Плотбище, Баяновском (раскопки А.В. Данича), на Рождественском археологическом комплексе [Белавин, Крыласова, 2008, с.403-404, рис.196/45-48], на городище Анюшкар (раскопки В.А. Оборина, Г.Т. Ленц).

Такие бубенчики широко представлены на многих памятниках Восточной Европы. По новгородским материалам они датируются серединой X – серединой XII вв. [Седова, 1981, с.156]. Встречены на болгарских селищах [Казаков, 1991, с.119, рис.40/56-57], на поломско-чепецких памятниках X-XIII вв. [Иванова, 1998, рис.55/9,11; Иванов, 1998, рис.56/8-10; Семенов, 1985, рис.3/26-28], на Кишилькосьском могильнике середины X – XI вв. на р. Выми [Савельева, 1968, табл. II/13], на Вотчинском могильнике X-XI вв. на р. Вычегде [Истомина, 1999, рис.12/1-2]. В Зауралье они представлены в материалах Ликинского могильника [Викторова, 2008, с.65, рис.49/6], в Западной Сибири – на могильнике Барсов городок [Арне, 2005, рис.76, 89, 116]. По мнению В.А. Могильникова, в Приобье грушевидные бубенчики с крестовидной прорезью продолжают использоваться до XII-XIII вв. [Могильников, 1968, с.283]. Известны такие бубенчики в могильниках Причерноморья XI-XIII вв., в кочевнических древностях XII-XIV вв. в Крыму [Крым..., 2003, табл. 50/12; 51/1-2; 97/23], у половцев XII в. [Степи Евразии..., 1981, рис. 83/28-29].

Подгруппа 2 – бронзовые литые толстостенные (3 экз., рис.60/26-28). Имеют небольшое шаровидное тулово с одной прорезью.

Тип 1 – с гладким туловом, соединенным с кольцевидной петлей (1 экз., рис.60/26).

Аналогичные бубенчики известны на Верхней Каме в материалах XI-XII вв. [Голдина, Кананин, 1989, рис.72/2].

Тип 3 – тулово переходит в щиток, аналогичный щиткам цепочек.

Вариант а – не орнаментированный (1 экз., рис.60/28).

Вариант б – щиток покрыт гладкими и с насечками горизонтальными полосками (1 экз., рис.60/27).

По материалам памятников Верхней Камы подобные бубенчики дати-

руются XI-XII вв. [Голдина, Кананин, 1989, рис.72/15]. Встречены на могильнике Степаново Плотбище (раскопки А.В. Данича), Рождественском археологическом комплексе [Белавин, Крыласова, 2008, с.404, рис.196/52], Омутницком могильнике IX-XII вв. на Чепце [Семенов, 1985, рис.4/42-44].

Подгруппа 3 – серебряные тисненные со скано-зерневым декором (2 экз., рис.60/29-30). Желудевидное тулово бубенчиков образовано из двух спаянных тисненных половинок. Место спайки закрывает "косичка" из двух рядов скани, от которой книзу отходят треугольники зерни. В завершении привески – шарики крупной зерни, оконтуренные рядом мелкой зерни (рис.60/29) или гладкой проволокой (рис.60/30). В верхней части привесок – проволочные петли, место пайки закрывает ряд зерни (рис.60/29) или поясok из гладкой проволоки (рис.60/30).

ГИРЬКОВИДНЫЕ ПРИВЕСКИ (3 экз., рис.60/12-13).

Цельнолитые в виде гирек. Использовались в составе сложных украшений и в качестве пуговиц, как показывают, например, материалы Тетюшского болгарского могильника [Казаков, 1992, с.205].

Подгруппа 1 – бронзовые.

Тип 1 – шаровидные.

Подтип 1.2 – с шариком средних размеров (диаметром 0,7) (1 экз., рис.60/13).

Тип 2 – тулово представляет собой сочетание конуса и полушария.

Подтип 2.2 – нижняя часть орнаментирована радиальными лучами (2 экз., рис.60/12).

По мнению Г.А. Федорова-Давыдова, шаровидные и грушевидные подвески-пуговицы были распространены на обширной территории в течение длительного времени [Федоров-Давыдов, 1966, рис.12]. Подобные привески появились в IX-X в. на раннебулгарских памятниках [Казаков, 1992, рис.21/61-62], по погребениям с монетами Танкеевского могильника датируются X в. [Казаков 1992, рис.91, п.1100/2-3]. Подобные подвески-пуговицы встречаются в курганах Южного Урала IX-XII вв. [Мажитов, 1981, рис.44/7; 73/8], среди материалов Саяно-Алтая VIII-XIV вв. [Степи Евразии..., 1981, рис.73], на мордовских памятниках [Белорыбкин, 2001, с.49], в материалах конца XI-XII вв. на р. Вычегде [Истомина, 1992, рис.1/16], в вымских древностях конца X-XI вв. [Савельева, 1987, рис.37/24], на Белозере [Захаров, 2004, рис.106].

ПОЛЫЕ ШАРОВИДНЫЕ ПРИВЕСКИ (268 экз., рис.60/1-11) являются самой массовой категорией привесок (74% всех привесок).

Все полые шаровидные привески, встреченные на Огурдинском могильнике, принадлежат к **подгруппе 1** – бронзовые, **типу 2** – тонкостенные половинки шариков с плоской кольцевидной петлей. В ожерельях и в составе других украшений использовались попарно, образуя шарик из не спаянных между собой половинок.

Подтип 2.1 – в виде гладкого полушария (265 экз., рис.60/1-10), не орнаментированные или украшенные в нижней части, отделенной двойной полосой, радиальными насечками.

Вариант а – маленькие (диаметром 0,7-0,8 см) (84 экз., рис.60/1-2, 6, 10).

Вариант б – средних размеров (диаметром 0,9-1,2 см) (168 экз., рис.60/3-4, 7-9).

Вариант в – крупные (диаметром 1,8 см) (3 экз., рис.60/5).

Подтип 2.2 – средних размеров (диаметром 1,4 см) с ребристым туловом, завершающимся шаровидным выступом (3 экз., рис.60/11).

Полые шаровидные привески были широко распространены на памятниках Волжской Болгарии [Казаков, 1991, с.119; Руденко, 2004, рис.1/7-8], в курганах Южного Урала IX-X вв. [Мажитов, 1981, рис.38/8,11; 41/4-5; 44/5-6; 47/6; 61/18-19], на чепецких памятниках [Иванова, 1998, рис.55/1-2; рис.56/6; Семенов, 1985, рис.3/31,33,36,37], известны в Вотчинском могильнике X-XI вв. на р. Вычегде [Истомина, 1999, рис.12/4], в Хрипуновском могильнике в Зауралье [Матвеева и др., 2008, рис.135/2-3]. На территории Пермского Предуралья массово представлены в материалах могильника Степаново Плотбище (раскопки А.В. Данича) и Рождественского археологического комплекса [Белавин, Крыласова, 2008, с.405-406, рис.196/62-66].

ПРОНИЗКИ

Одной из особенностей костюма средневекового населения Пермского Предуралья было широкое использование низок из бронзовых пронизок и бус. Такие низки служили в качестве поясных привесок как женских, так и мужских поясов, в составе накосников, реже - в составе нагрудных украшений.

На Огурдинском могильнике представлено большое количество разнообразных пронизок (526 экз.).

ЛИТЫЕ ТРУБЧАТЫЕ ПРОНИЗКИ.

Группа 1 – НЕПРОРЕЗНЫЕ ТРУБЧАТЫЕ ПРОНИЗКИ.

Подгруппа 1 – одночастные пронизки-бусины (227 экз., рис.61).

Тип 1 – цельнолитые (117 экз., рис.61/1-11).

Подтип 1.1 – зонные, средних размеров (22 экз., рис.61/1).

Подобные бусы получили распространение еще в болгаро-салтовских древностях VIII – первой половины IX в. [Казаков, 1992, рис.13/8], аналогичные известны в материалах IX-X вв. Варнинского могильника [Семенов, 1980, табл. VII/56-58,60], в Омутницком могильнике IX-XII вв. [Семенов, 1985, рис.5/1,3], на городище Иднакар [Иванова, 1998, рис.56/1], в Вотчинском могильнике на Вычегде [Истомина, 1999, рис.10/25], на Белоозере [Захаров, 2004, рис.104/2-3]. На территории Пермского Предуралья известны в материалах могильника Степаново Плотбище (раскопки А.В. Данича), городища Анюшкар (раскопки В.А. Оборина, Г.Т. Ленц), Рождественского археологического комплекса [Белавин, Крыласова, 2008, с.430, рис.202/1-4].

Подтип 1.2 – шаровидные средних размеров (16 экз., рис.61/2).

Такие бусы хорошо известны по материалам Танкеевского могильника [Казаков, 1992, рис.63/26], встречены в Омутницком могильнике IX-XII вв. [Семенов, 1985, рис.5/2], Ликинском могильнике в Зауралье [Викторова, 2008, с.151, №50]; в Пермском Предуралье широко представлены на Рождественском археологическом комплексе [Белавин, Крыласова, 2008, с.430-431, рис.202/5].

Подтип 1.3 – шаровидные с "воротничками" у отверстия (37 экз., рис.61/3-5).

Вариант а – средних размеров с гладкими "воротничками" (31 экз., рис.61/3-4).

В Пермском Предуралье такие бусы довольно широко представлены

на верхнекамских могильниках, где датируются X в. [Голдина, Кананин 1989, рис.71/7], на могильниках Степаново Плотбище (раскопки А.В. Данича), на Рождественском археологическом комплексе [Белавин, Крыласова, 2007, с. 431, рис.202/6-8, 18].

Подобные бусы также появились еще в болгаро-салтовских древностях VIII – первой половины IX в. и продолжали использоваться ранними булгарами в X в., что подтверждается погребениями с монетами из Танкеевского могильника [Казаков 1992, рис.13/9; 63/25; рис.91/п.110/1]. Аналогичные бусы встречены в материалах IX-X вв. Варнинского могильника [Семенов 1980, табл. VII/62-63], в Омутницком могильнике IX-XII вв. [Семенов 1985, рис.5/12], на Чезтыягском и Вотчинском могильниках конца XI-XII вв. на р. Вычегде [Истомина 1992, рис.4/5; Истомина 1999, рис.10/24], в могильниках Юганского Приобья [Семенова 2001, рис.19], могильнике Барсов городок в Сургутском Приобье [Арне, 2005, рис.113].

Вариант б – средних размеров, "воротнички" с псевдозернью или насечкой (6 экз., рис.61/5).

В Пермском Предуралье подобные бусы известны на памятниках Верхней Камы X в. [Голдина, Кананин, 1989, рис.71/4], на могильниках Степаново Плотбище (раскопки А.В. Данича), Рождественском археологическом комплексе [Белавин, Крыласова, 2008, с.431, рис.202/6]. По погребениям с монетами Танкеевского могильника такие бусы датируются X в. [Казаков 1992, рис. 91/п. 390/2]. Аналогичные бусы также встречены также на Чепце в материалах IX-X вв. Варнинского могильника [Семенов, 1980, табл. VII/64], в Омутницком могильнике IX-XII вв. [Семенов, 1985, рис.5/11]; на городище Иднакар известны неразделенные отливки аналогичных бронзовых бусин, не изъятых из глиняных форм [Иванова, 1998, с.134, рис.56/12], на городище Весья-Кар найдена каменная литейная формочка для отливки бус данного варианта [Семенов, 1985а, рис.14/8]. Подобные бусы представлены и в материалах Ликинского могильника в лесном Зауралье [Викторова, 2008, рис.84/е].

Подтип 1.4 – "флакончатые" (42 экз., рис.61/6-11).

Вариант а – гладкие (29 экз., рис.61/6-8). Выделяются разновидности по длине трубочек у отверстий и по размерам.

Вариант б – с неорнаментированными "воротничками" у отверстий. Выделяются разновидности по размерам (12 экз., рис.61/9-10).

Вариант д – с "воротничками" у отверстий, орнаментированными косяй насечкой (1 экз., рис.61/11).

Подобные бусы хорошо известны на прикамских памятниках, таких как могильник Степаново Плотбище (раскопки А.В. Данича), городище Анюшкар (раскопки В.А. Оборина, Г.Т. Ленц), Рождественский археологический комплекс [Белавин, Крыласова, 2008, с.431-432, рис.202/10-12. 14-17].

Бусы-"флакончики" считаются характерной особенностью памятников юго-восточного Приладожья и Прионежья X – первой половины XI вв. [Кочкуркина, 1989, с.265, рис.83/5]. С.И. Кочкуркина предложила рассматривать их в качестве этнически определяющего признака приладожской, главным образом, оятской веси [Кочкуркина, 1968, с.76]. Н.В. Трухина считает их характерными также для белозерской веси [Трухина, 1966, с.135]. У веси бусы-"флакончики" носили в составе ожерелий, низки таких бус могли заменять нагрудную цепь, использоваться в составе поясных приве-

сок [Голубева, 1973, с.38-39]. По материалам Рождественского могильника устанавливается, что такие бусы также могли входить в состав поясных привесок и ожерелий, но наиболее широко они использовались в составе наконечников [Белавин, Крыласова, 2008 с.432], материалы Огурдинского могильника не противоречат этому утверждению.

Бронзовые бусы-"флакончики" встречаются в курганах Южного Урала IX-X вв. [Мажитов, 1981, рис.38/14], на полоумско-чепецких памятниках X-XIII вв. [Иванова, 1998, рис.56/2-5; Иванов, 1998, рис.56/13,15; Семенов, 1980, табл.VII/61; Семенов, 1985, рис.5/6,15-16], в вымских материалах XI-XII вв. [Савельева, 1987, рис.37/45], в Вотчинском могильнике на Вычегде [Истомина, 1999, рис.10/23], Ликинском могильнике в Зауралье [Викторова, 2008, рис.84/г], могильнике Барсов городок в Приобье [Арне, 2005, рис.15-16].

Тип 2 – двусоставные шаровидные (110 экз., рис.61/12-23). Половинки крупных (диаметром 1,5 см) бусин в виде полушарий спаяны между собой, внутрь, во избежание деформации, зачастую помещалась глиняная бусина-каркас (рис.61/21-23).

Подтип 2.1 – половинки разделены вдоль тулова бусины (102 экз., рис.61/12-13, 15-18, 20, 22).

Вариант а – без "воротничков" у отверстия и на тулове (1 экз., рис.61/15).

Вариант б – с неорнаментированными "воротничками" у отверстий, с гладким туловом (85 экз., рис.61/12, 22).

Подобные бусы массово представлены в Пермском Предуралье в материалах могильников Степаново Плотбище (раскопки А.В. Данича) и Плеховского (коллекция СКМ), городища Анюшкар (раскопки В.А.Оборина, Г.Т. Ленц), Рождественского археологического комплекса [Белавин, Крыласова, 2008, с.432, рис.202/19]. Такие бусы встречаются на вычегодских могильниках [Королев, 1997, рис.49/16], в Приобье [Арне, 2005, рис.195, 209; Барсова гора, 2002, рис.15], Зауралье [Викторова, 2008, рис.84/б, ж].

Вариант в – у отверстий – "воротнички", орнаментированные насечками, тулово гладкое (1 экз., рис.61/16).

Вариант г – у отверстий – гладкие "воротнички", в месте соединения полушарий – гладкие пояски (1 экз., рис.61/13).

Вариант д – у отверстий – гладкие "воротнички", в месте соединения полушарий – пояски с косыми насечками (7 экз., рис.61/17).

Вариант е – у отверстий – "воротнички" с насечками, в месте соединения полушарий – пояски с насечками (2 экз., рис.61/18).

Вариант ж – в месте соединения полушарий – поясок с насечками, тулово украшено треугольниками, имитирующими зернь (3 экз., рис.61/20).

Подтип 2.2 – половинки разделены поперек тулова бусины (8 экз., рис.61/14, 19).

Вариант а – не орнаментированные (1 экз., рис.61/14).

Вариант б – с декором, имитирующим скань вдоль центра бусины и треугольники зерни (7 экз., рис.61/19).

Подгруппа 2 – многочастные трубчатые пронизки со вздутиями (133 экз., рис.62/1-28).

Тип 1 – пронизки с гладкими вздутиями, плавно переходящими к трубке (35 экз., рис.62/1-4).

Подтип 1.1 – с двумя вздутиями (30 экз., рис.62/1-2).

Подтип 1.2 – с тремя вздутиями (5 экз., рис.62/3-4).

Пронизки этого типа на территории Пермского Предуралья представлены на памятниках Верхней Камы [Голдина, Кананин, 1989, рис.54/45], на могильнике Степаново Плотбище (раскопки А.В. Данича), на Саламатовском (раскопки А.М. Белавина) и Кыласовом (раскопки В.А. Оборина, Г.Т. Ленц) городищах, Рождественском археологическом комплексе [Белавин, Крыласова, 2008, с.433, рис.202/23-27]. Известны Биляре [Руденко, 2004, рис.2/13-14, 16], в чепецком Омутницком могильнике IX-XII вв. [Семенов, 1985, рис.5/26-27], на Чежтыягском могильнике конца XI-XII вв. на р.Вычегде [Истомина, 1992, рис.4/5], в вымских материалах XI-XII вв. [Савельева, 1987, рис.37/57], на памятниках веси X – первой половины XI в. [Голубева, 1973, рис.4/25-26; Финно-угры и балты..., 1987, табл. XVII/22], повсеместно встречаются в Юганском и Нижнем Приобье (тип 16-1 по В.А. Семеновой) [Чернецов, 1957, табл. XXIX/3-4, XXXII/13-14; Семенова, 2001, табл.48/16-1], в Сургутском Приобье [Арне, 2005, рис.36], найдены в погребении №6 Ликинского могильника в Зауралье в составе поясной привески, все элементы которой (костыльковая подвеска, трубчатые и колоколовидные пронизки) очень близки прикамским [Викторова, 2008, с.150, №50].

Тип 2 – пронизки с гладкими вздутиями, резко переходящими к трубке (46 экз., рис.62/5-9).

Подтип 2.1 – с одним вздутием (2 экз., рис.62/9)

Подтип 2.2 – с двумя вздутиями (12 экз., рис.62/5).

Подтип 2.3 – с тремя вздутиями (30 экз., рис.62/6-7).

Подтип 2.4 – с четырьмя вздутиями (2 экз., рис.62/8).

Аналогичные пронизки известны в материалах могильника Степаново Плотбище (раскопки А.В. Данича), Рождественского археологического комплекса [Белавин, Крыласова, 2008, с.433, рис.31-34] в Пермском Предуралье, Пылаевского [Кутаков, Старков, 1997, рис.15] и Ликинского [Викторова, 2008, рис.62/е, ж, м] могильников в Зауралье, Белоозера [Захаров, 2004, рис.76/1].

Тип 3 – с гладкими вздутиями, перемежающимися гладкими "поясками" (27 экз., рис.62/10-22).

Подтип 3.1 – с одним вздутием, ограниченным с обеих сторон несколькими "поясками" (3 экз., рис.62/13-14, 19).

Подтип 3.2 – с двумя вздутиями (6 экз., рис.62/11, 15, 20).

Вариант б – вздутия перемежаются группами из двух "поясков" (2 экз., рис.62/11).

Вариант г – вздутия перемежаются группами из 5-6 "поясков" (4 экз., рис.62/15, 20).

Подтип 3.3 – с тремя вздутиями (12 экз., рис.62/10, 12, 16-17, 21).

Вариант а – между вздутиями – один гладкий "поясок" (1 экз., рис.62/10).

Вариант б – вздутия перемежаются группами из двух "поясков" (8 экз., рис.62/12).

Вариант в – вздутия перемежаются группами из 6-8 "поясков" (3 экз., рис.62/16-17, 21).

Подтип 3.4 – с четырьмя вздутиями.

Вариант в – вздутия перемежаются группами по 5-6 "поясков" (6 экз., рис.62/18, 22).

Наиболее ранние пронизки данного типа появляются в болгаро-салтовских древностях VIII-IX вв. [Казаков, 1992, рис.13/10]. Такие пронизки

— наиболее массовые в материалах ломоватовских, полемских [Генинг, 1973, табл.V/4-8; Семенов, 1980, табл. VII/65-69; Семенов, 1985, рис.5/29,31-32, 34-36], верхнекамских могильников [Голдина, Кананин, 1989, рис.54/33-36,46-50], в материалах X — начала XI вв. могильника Степаново Плотбище (раскопки А.В. Данича) и Рождественского археологического комплекса [Белавин, Крыласова, 2008, с.433-434, рис.202/35-45]. Встречаются такие пронизки на болгарских памятниках, в курганах Южного Урала IX-X вв. [Мажитов, 1981, рис.40/19-21], на Чажтыягском могильнике конца XI-XII вв. на р. Вычегде [Истомина, 1992, рис.4/1], в вымских материалах конца X-XI вв. [Савельева, 1987, рис.37/15,26]. Аналогичные пронизки характерны и для Зауралья, в частности, широко встречаются в могильниках Юганского Приобья (тип 16-2-5 по В.И. Семеновой) [Семенова, 2001, табл.48/16-2-5]. Известны пронизки данного типа и в древностях веси [Финно-угры и балты..., 1987, табл. XVII/27]. Хотя, как отмечает Е.П. Казаков, за пределами Пермского Предуралья такие пронизки все же фиксируются значительно реже [Казаков, 1992, с.176].

Тип 4 — пронизки со вздутиями, перемежающимися парными "поясками" с прямыми насечками (17 экз., рис.62/23-26).

Подтип 4.1 — с двумя вздутиями (6 экз., рис.62/23).

Подтип 4.2 — с тремя вздутиями (8 экз., рис.62/24).

Подтип 4.3 — с четырьмя вздутиями (3 экз., рис.62/25-26).

Аналогичные пронизки известны на могильнике Степаново Плотбище (раскопки А.В. Данича), Рождественском археологическом комплексе [Белавин, Крыласова, 2008, с.434, рис.202/46-48] в Пермском Предуралье, в Вотчинском и Усть-Сысольском могильниках на Вычегде [Истомина, 1999, рис.10/37-38; Королев, 1997, рис.43/10], в Биляре [Руденко, 2004, рис.2/14].

Тип 5 — пронизки со вздутиями, поверхность которых сплошь покрыта гладкими "поясками" (8 экз., рис.62/27-28).

Подтип 5.1 — с двумя вздутиями (1 экз., рис.62/27).

Подтип 5.2 — с тремя вздутиями (7 экз., рис.62/28).

В Пермском Предуралье такие пронизки известны на могильнике Степаново Плотбище (раскопки А.В. Данича), городище Аюшкар (раскопки В.А. Обороина, Г.Т. Ленц), Рождественском археологическом комплексе [Белавин, Крыласова, 2008, с.434, рис.202/49-52], причем на Рождественском городище была встречена бракованная отливка пронизки подобного типа, что свидетельствует об их местном производстве [Белавин, Крыласова, с.434, рис.141/14].

Подобные пронизки известны также на Чажтыягском могильнике на р. Вычегде [Истомина, 1992, рис.4/1-2], Кичилькосьском I могильнике на р. Выми в материалах конца XI-XII вв. [Савельева, 1987, рис.29/75], Линкинском могильнике в Зауралье [Викторова, 2008, рис.62/г-д, и-л].

Подгруппа 3 — трубчатые пронизки без вздутий (5 экз., рис.62/37-38) на Огурдинском могильнике представлены **подтипом 2.1** — орнаментированные гладкими "поясками". Аналогичные пронизки в Пермском Предуралье известны на Рождественском археологическом комплексе [Белавин, Крыласова, 2008, с.435, рис.202/57].

В целом нешумящие непрорезные трубчатые пронизки относятся к общим для всего Прикамья типам. Они широко распространены и на памятниках перми вычегодской [Савельева, 1987, с.92]. Ранние прототипы

трубчатых пронизок восходят к ломоватовской культуре. Они представлены в Агафоновском [Голдина, Королева, Макаров, 1980, с.140, рис.6/218, 225, 235, 238, 241] и других ломоватовских могильниках VIII-IX вв. Встречаются они и в раннеродановских памятниках IX-XI вв. [Оборин, 1970, табл.18/11-13]. На вымских памятниках они датируются XI-XII в., отдельные типы доживают до XIII в. [Савельева, 1987, с.93].

Подгруппа 4 – трубчатые пронизки – разделители ремней (1 экз., рис.62/19). Гладкая трубчатая пронизка без вздутий, разделяющаяся надвое.

Группа 2 – ПРОНИЗКИ С ПРОРЕЗНЫМИ ВЗДУТИЯМИ – на Огурдинском могильнике представлена только **подгруппой 1** – не шумящие (13 экз., рис.62/29-36).

Все пронизки данной группы относятся к **типу 1** – с крупными гладкими округлыми вздутиями, на поверхности которых – миндалевидные вертикальные прорезы; пространство между вздутиями покрыто группами гладких "поясков".

Подтип 1.1 – с одним вздутием (5 экз., рис.62/29-33).

Подтип 1.2 – с двумя вздутиями (8 экз., рис.62/34-36).

Аналогичные пронизки в Пермском Предуралье массово встречаются на могильниках Степаново Плотбище (раскопки А.В. Данича), Плеховском (коллекция СКМ), Рождественском археологическом комплексе [Белавин, Крыласова, 2008, с.435-436, рис.202/49-51], встречены на Саламатовском (раскопки А.М. Белавина) и Купросском [Белавин 1999, рис.5/13] городищах, в Коми-Пермяцком округе (коллекция КПКМ, № 133). На Рождественском городище обнаружена бракованная отливка такой пронизки, что свидетельствует об их местном производстве [Белавин, Крыласова, 2008, рис.141/11]. Такие пронизки известны также в Биляре [Руденко, 2004, рис.2/9-11, 19-20], на Омутницком могильнике IX-XII вв. в Удмуртии [Семенов, 1985, рис.5/33], на Кичилькосьском могильнике середины X – XI вв. на р. Выми [Савельева, 1968, табл.II/5, III/7, IV/16], на Чажтыгском могильнике конца XI-XII вв. на р. Вычегде [Истомина, 1992, рис.4/1-5], в Белоозере [Захаров, 2004, рис.76/3], на могильнике у Барсова городка в Приобье [Арне, 2005, рис.35; Барсова гора, 2002, рис.14], Ликинском могильнике в Зауралье [Викторова, 2008, рис.62/с, ю; 63/г, л].

СПИРАЛЕВИДНЫЕ ТРУБЧАТЫЕ ПРОНИЗКИ. Пронизки в виде трубочки, свитой из проволоки (115 экз., рис.62/39-49).

Такие пронизки появляются в булгаро-салтовских древностях VIII-IX вв. [Казаков, 1992, рис.13/11], они широко распространены на памятниках Пермского Предуралья, на памятниках Марийского Поволжья [Архипов, 1973, с.134, рис.20/1,7], на территории Удмуртии [Иванова, 1998, рис.57/1-8; Семенов, 1980, табл. VII/72-73; Семенов, 1985, рис.5/38-41], в материалах конца XI-XII вв. на р. Вычегде [Истомина, 1992, рис.4/1,5; Королев, 1997, рис.43/12, 47/15, 49/8,11,12,20], у западных финнов, в Белоозере [Захаров, 2004, рис.75].

Тип 1 – из сплюсненной проволоки (50 экз., рис.62/43-46, 49).

Тип 2 – из круглой в сечении проволоки (56 экз., рис.62/39-42).

Тип 3 – из треугольной в сечении проволоки (9 экз., рис.62/47-48).

ФИГУРНЫЕ ПРОНИЗКИ

Группа 1 – КОЛОКОЛОВИДНЫЕ ПРОНИЗКИ. Пронизки-колокольчики использовались в качестве завершающих на поясных привесках, внутри

колокольчика скрывался узел, фиксирующий низку. Помимо своей практической функции пронизки-колокольчики обладали и сакральным значением.

Подгруппа 1 – не шумящие пронизки с подцилиндрическим туловом, плавно переходящим к удлиненной трубчатой шейке (2 экз., рис.63/1, 4), принадлежат к **типу 1** – не орнаментированные, подтипу 1.1 – крупные (высота 2-2,5 см, диаметр тулова до 2,5 см) с плавным переходом от тулова к шейке.

Подобные пронизки известны в болгаро-салтовских древностях VIII-IX вв. [Казаков, 1992, рис.13/32], в полемско-чепецких материалах X-XIII вв. [Иванов, 1998, рис.56/12; Семенов, 1985, рис.3/16], в материалах веси X-XII вв. [Финно-угры и балты..., 1987, табл. XVII/31]. В Пермском Предуралье представлены на Рождественском археологическом комплексе [Белавин, Крыласова, 2008, с.437, рис.203/1-3].

Подгруппа 2 – не шумящие пронизки с конусовидным туловом (21 экз., рис.63/1, 3, 5-18).

Тип 1 – тулово в виде простого конуса (16 экз., рис.63/1, 3, 5-13).

Подтип 1.1 – верхняя часть оформлена валиком.

Вариант б – маленькие (высота 1 см, диаметр нижнего края тулова 1 см) (1 экз., рис.63/1).

Пронизки этого подтипа известны в могильниках Юганского Приобья (тип 15 по В.И. Семеновой) [Семенова, 2001, табл.48/15], в Пермском Предуралье представлены на Рождественском археологическом комплексе [Белавин, Крыласова, 2008, с.438, рис.203/21].

Подтип 1.2 – верхний и нижний край оформлены гладкими одинарными валиками (10 экз., рис.63/3, 5-7, 12-13).

Вариант а – крупные (высота 3,5, диаметр нижней части тулова 2,7 см) (2 экз., рис.63/7).

Вариант б – средних размеров (высота 2-3, диаметр нижней части тулова до 2 см) (4 экз., рис.63/3, 5-6).

Вариант в – маленькие (высота 2 см, диаметр нижней части тулова 0,9-1,5 см) (4 экз., рис.63/12-13).

Пронизки-колокольчики данного подтипа широко представлены в материалах могильника Степаново Плотбище (раскопки А.В. Данича), на Саламатовском (раскопки А.М. Белавина), Б. Кочинском (коллекция КПОКМ, № 89, 490), Анюшкар (раскопки В.А. Оборина, Г.Т. Ленц) городищах, Рождественском археологическом комплексе [Белавин, Крыласова, 2008, с.438, рис.203/14-18]. Такие колокольчики встречены в составе поясной привески в погребении №6 Ликинского могильника в Зауралье [Викторова, 2008, с.151, №50].

Подтип 1.4 – вверху оформлены двойным валиком (3 экз., рис.63/8-9).

Вариант а – средних размеров (высота 2,3 см, диаметр нижнего края тулова 1,8 см), (1 экз., рис.63/9), нижний край гладкий.

Вариант б – средних размеров (высота 2,8 см, диаметр нижнего края тулова 2,2 см), нижний край оформлен одинарным гладким валиком (1 экз., рис.63/8).

Подтип 1.5 – вверху оформлены тройным валиком (2 экз., рис.63/10-11).

Вариант а – средних размеров (высота 3,5 см, диаметр нижнего края тулова 2 см), нижний край оформлен гладким валиком (1 экз., рис.63/10).

Вариант б – средних размеров (высота 3 см, диаметр нижнего края тулова 2 см), нижний край оформлен гладким валиком и "юбочкой" с орнаментом из зигзагов (1 экз., рис.63/11).

Подобные пронизки-колокольчики получили распространение еще в болгаро-салтовских древностях VIII-IX вв. [Казаков, 1992, рис.13/30-31, 90/п.749/4], ломоватовских и полемских памятниках этого же периода [Голдина, 1985, табл. XXII/1-21; Иванов, 1998, рис.19/19; Семенов, 1980, табл. VII/26-33]. Встречаются они и в более позднее время в курганах Южного Урала IX-X вв. [Мажитов, 1991, рис.63/9], в полемско-чепецких древностях X-XIII вв. [Иванов, 1998, рис.56/14].

Тип 2 – тулово в виде конуса соединено с удлиненной трубчатой шейкой (5 экз., рис.63/14-18).

Подтип 2.1 – маленькие (высота 1,8 см, диаметр нижнего края тулова 1,9 см), трубчатка гладкая, вдоль нижнего края – широкий валик (1 экз., рис.63/14).

Подтип 2.3 – трубка сплошь покрыта поясками и валиками, гладкими и с насечками (29 экз., рис.63/36-51).

Вариант а – маленькие (высота 1,5-2 см, диаметр нижнего края тулова 1,2-1,5 см), нижний край оформлен широким валиком (3 экз., рис.63/15-17).

Вариант б – крупные (высота 5,5 см, диаметр нижнего края тулова – 3,2 см), нижний край оформлен широким валиком и горизонтальными полосками (1 экз., рис.63/18).

Пронизки-колокольчики, подобные колокольчикам подтипа 2.3, находят наиболее широкие аналогии в древностях перми вычегодской X-XII вв. [Савельева, 1971, с.212/12; Истомина, 1992, рис.2/37, 4/1,3,5; Королев, рис.53/8-12]. Единичные находки таких пронизок известны на болгарских селищах, в Биляре [Казаков, 1991, рис.40/65; Руденко, 2004, рис.2/21], на Белоозере [Захаров, 2004, рис.74/3].

В Пермском Предуралье отдельные экземпляры подобных колокольчиков известны на верхнекамских могильниках, где они датируются XI-XII вв. [Голдина, Кананин, 1989, рис.72/5], представлены в материалах могильника Степаново Плотбище (раскопки А.В. Данича), на Рождественском археологическом комплексе [Белавин, Крыласова, 2008, с.439-440, рис.203/31-51], на городище Анюшкар (раскопки В.А. Оборина, Г.Т. Ленц), на территории Коми-Пермяцкого округа, в частности, на Б. Кочинском городище (коллекция КПКМ, № 96, 129).

ФЛАКОНОВИДНЫЕ ПРОНИЗКИ (2 экз., рис.63/21-22). Такие пронизки имеют стандартную форму и размеры (высота 6-6,5 см, максимальная ширина 2-2,3 см). Их приплюснутое тулово подтрапещевидной формы завершается короткой трубочкой, зачастую украшенной гладкими "поясками". Внутри "флакона" помещался узел кожаного шнура. Флаконовидные пронизки могли использоваться в качестве игольников.

Тип 1 – с решетчатым орнаментом (2 экз., рис.63/21-22).

Подтип 1.1 – с прорезным решетчатым орнаментом, образованным по центральной оси – ромбами, по бокам – треугольниками. Дополнительная орнаментация отсутствует (1 экз., рис.63/22).

Самая распространенная в Пермском Предуралье форма флаконовидных пронизок с ажурным решетчатым орнаментом возникает на урьинской стадии конца VIII-IX вв. [Голдина, 1985, рис.16/122]. Этот тип флаконовид-

ных пронизок продолжал функционировать вплоть до начала XI века. Флаконовидные пронизки с ажурным решетчатым орнаментом встречены на большинстве прикамских памятников X-XI вв. — на Рождественском археологическом комплексе [Белавин, Крыласова, 2008, с.441, рис.204/1-3], городище Анюшкар (раскопки В.А. Оборина, Г.Т. Ленц), в д. Загарье (Дневник Теплоуховых, с.621). Аналогии им известны на раннебулгарских памятниках X в. [Казаков, 1992, рис.65/37], на территории Башкирии [Мажитов, 1981, с.94, рис.50/17-18], на памятниках Удмуртии VIII-XII вв. [Иванов, 1998, рис.47/23-24]. Ажурная флаконовидная пронизка с решетчатым орнаментом, но с тремя шумящими привесками снизу, встречена на Пылаевском могильнике в Зауралье [Кутаков, Старков, 1997, рис.15]. Но, тем не менее, наиболее характерны они были для территории Пермского Предуралья.

Подтип 1.4 — с не прорезным решетчатым орнаментом, образованным треугольниками псевдозерни, расположенными вдоль боковых сторон и направленными остриями к центру, образуя по центральной оси ромбы (1 экз., рис.63/21). Аналогичные пронизки известны в Пермском Предуралье на Саламатовском (раскопки А.М. Белавина) и Кыласовском (раскопки В.А. Оборина, Г.Т. Ленц) городищах, на Рождественском археологическом комплексе [Белавин, Крыласова, 2008, с.442, рис.204/4], в д. М. Серва (коллекция КПКМ, № 67), в д. Мальцева (Дневник Теплоуховых, с.161).

ПРОНИЗКИ-"САМОВАРЧИКИ". Эти пронизки, вероятно, представляющие собой туалетные сосудики, состоят из двух половинок в виде полушария с петлями по бокам и ножкой с круглой площадкой в центре. На круглой площадке ножки — два отверстия; через них и боковые петли продергивались шнурки, передвигая вдоль которых половинки "самоварчика", можно было открывать и закрывать сосудик.

Встреченные на Огурдинском могильнике пронизки-самоварчики — литые из бронзы, относятся к типу составных — каждая половинка "самоварчика" состоит из трех частей, отлитых отдельно и припаянных друг к другу: полушария тулова с двумя ушками по бокам, конусовидной шейки и плоской круглой площадки с двумя отверстиями для продергивания ремешка.

Вариант а — не орнаментированные (1 экз., рис.63/23).

Аналогичное изделие происходит из Загарского могильника [Крыласова, 2007, с.296-298, рис.120/1-2].

Вариант б — тулово гофрированное, по нижнему и верхнему краю половинок тулова — бордюр с насечками (1 экз., рис.63/24).

Аналогичные "самоварчики" найдены на Рождественском и Степаново Плотбище могильниках [Крыласова, 2007, с.298, рис.1/4-6].

Ранние формы пронизок-самоварчиков появились в булгаро-салтовских древностях VIII-IX вв. [Казаков, 1992, рис.13/38]. Такие пронизки известны в Волжской Болгарии, на территории Удмуртии в материалах VIII-XII вв. [Иванов, 1998, рис.47/25]. В Пермском Предуралье пронизки-"самоварчики" встречены на Огурдинском, Рождественском, Баяновском и Степаново Плотбище (раскопки А.В. Данича), Мало-Аниковском (Дневник Теплоуховых, с.669), Загарском могильниках, в с. Майкор (Дневник Теплоуховых, с.646), на Анюшкаре [Крыласова 2007, рис.120].

СКУЛЬПТУРНЫЕ ОРНИТОМОРФНЫЕ ПРОНИЗКИ

Подгруппа 2 — бронзовые (3 экз., рис.63/25-27).

Тип 2 – пронизки, изображающие глухаря (?) (цв. вклейка *Е/4*): по бокам в виде дуговидных линий обозначены крылья, спинка и удлиненный хвост покрыты поперечными полосками. Петли для крепления шумящих привесок отсутствуют. Аналогичные пронизки известны на Рождественском археологическом комплексе [Белавин, Крыласова, 2008, с.443, рис.204/14, 22], Чежтыягском могильнике конца XI-XII вв. на р. Вычегде [Истомина 1992, рис.4/2].

Тип 3 – пронизки-"барашки". Отличаются сравнительно небольшими размерами. На голове – два выступа, имитирующих уши или рога. В нижней части пронизки спереди – две петли для привесок.

Подтип 3.3 – вдоль нижнего края пронизки – широкий гладкий валик, хвост в виде загнутого вверх "крючка" (1 экз., рис.63/25).

Пронизки этого типа в Пермском Предуралье встречены на могильнике Степаново Плотбище (раскопки А.В. Данича), Чашкинском II селище [Белавин 1987, рис.3/12], Рождественском археологическом комплексе [Белавин, Крыласова. 2008, с.443, рис.204/15-19]. Они также известны в полемско-чепецких древностях XI-XIII вв. [Иванов, 1998, рис.57/8; Семенов, 1985, рис.4/14-18], в Биляре [Руденко, 2004, рис.2/35-38], в Северо-Западной Руси, например, в могильниках XI-XII вв. бассейна р. Шелони, Гдовского, Лужско-Оредежского регионов [Пронин, 1988, рис.22/4; 24/10], в Приобье [Барсова гора, 2002, рис.12], в материалах Западной Сибири XIII-XIV вв. [Угорское наследие, 1994, № 298; Морозов, Сериков, 1999, рис.5].

СКУЛЬПТУРНЫЕ ЗООМОРФНЫЕ ПРОНИЗКИ (1 экз., рис.63/20; цв. вклейка *Г/5*). Полая пронизка в виде присевшего хищника семейства кошачьих.

В Пермском Предуралье аналогичная пронизка встречена на Рождественском могильнике [Белавин, Крыласова, 2008, с.444-445, рис.204/23].

Подобные пронизки характерны для таежных культур Западной Сибири первой половины IX-XII вв., особенно для Приобья [Арне, 2005, рис.10, 176; Барсова гора, 2002, рис.4; Семенова, 2001, табл.48/10-1; Угорское наследие, 1994, с.95, №132; Морозов, Сериков, 1999, рис.5/10,11,13,16], и Зауралья [Викторова, 2008, с.163, №126; с.166, №150]. Они также встречены на Ортинском городище на р. Печоре, которое рассматривается авторами раскопок как один из племенных центров народа сиирти, культура которого генетически связана с культурой племен Нижней Оби, Северного Приуралья и Зауралья [Овсянников, 1997, табл. I/3].

ПОЯСНОЙ НАБОР

В составе поясного набора традиционно выделяются накладки, наконечники ремней и пряжки, хотя, как свидетельствуют материалы прикамских могильников, и, в частности, Огурдинского могильника, к поясным наборам здесь относятся и привески в виде низки бронзовых пронизок и бус с колокольчиком или бубенчиком на конце.

На Огурдинском могильнике найдено 384 накладки, 32 наконечника ремней, 23 пряжки из цветных металлов, которые встречены в 67 погребениях (24% от изученных) и межмогильном пространстве.

ПРЯЖКИ ПОЯСНЫЕ

Традиционно по способу прикрепления к ремню поясные пряжки делятся на три группы: рамчатые, восьмеркообразные и щитковые.

РАМЧАТЫЕ ПРЯЖКИ. Ремень у таких пряжек крепился прямо к кольцу.

Тип 1 – лировидная пряжка с "лилиевидным" завершением (1 экз., рис.64/2).

Подобные пряжки известны в славянских древностях конца XI – начала XII вв. [Седова, 1981, с.144; рис.56/2], в Волжской Болгарии [Казаков, 1991, с.127-128, рис.43/6-7], в погребениях тюркоязычных кочевников Восточной Европы XI-XII вв. [Федоров-Давыдов, 1966, с.44], на территории марийского Поволжья [Архипов, 1986, рис.31/16].

Тип 2 – овальная (1 экз., рис.64/1).

ВОСЬМЕРКООБРАЗНЫЕ ПРЯЖКИ. Ремень крепился к пряжке при помощи прямоугольного приемника.

Подгруппа 1 – язычок крепится непосредственно к перемычке между рамкой и приемником, в отдельных случаях место крепления язычка оформлено в виде короткого тонкого стержня (рис.64/3-5).

Тип 1 – с овальной рамкой и узким прямоугольным приемником (1 экз., рис.64/3-4). Данная пряжка относится к подтипу 1.2 – овальная рамка орнаментирована насечками.

Подобные пряжки также получают широкое распространение в Пермском Предуралье с IX в. [Голдина, 1985, табл./2,13; Голдина, Кананин, 1989, рис.70/6]; известны в курганах Южного Урала [Мажитов, 1981, рис.42/14], в материалах IX-X вв. Варнинского могильника [Семенов, 1980, табл. XI/13-15], в марийском могильнике IX-XI вв. Нижняя Стрелка [Финно-угры Поволжья и Приуралья... 1999, с.184, рис.11/19], в Биляре [Руденко, 2004, рис.1/15]. Но наиболее характерны они для XI-XII вв. и широко представлены как на территории Пермского Предуралья, так и на чепецких памятниках [Иванова, 1998, с.139, рис./57/16].

Тип 2 – с лировидной рамкой и узким прямоугольным приемником (2 экз., рис.64/4-5).

Подтип 2.1 – рамка в виде широкой гладкой пластины (1 экз., рис.64/5).

Такие пряжки в Пермском Предуралье получили распространение с IX в. [Голдина, Кананин 1989, рис.70/8], известны на памятниках Южного Приуралья [Кригер, Железчиков, 1980, с.301, рис.1], на территории Волжской Болгарии [Город Болгар, 1996, с.202, рис.66/7].

Подобные пряжки встречаются на широкой территории Восточной Европы и Средней Азии. Они считаются характерными для славянских древностей XI-XII веков [Седова, 1981, с.114, рис.56], хорошо известны в Волжской Болгарии [Казаков, 1991, рис.43/9; Руденко, 2002, рис.58/11], в Марийском Поволжье [Архипов, 1986, рис.31/14-15]. На территории Пермского Предуралья подобные пряжки имеются в материалах могильника Степаново Плотбище (раскопки А.В. Данича), Селянино Озеро [Макаров, 1997, рис.7/2], на Купросском городище [Белавин, 1999, рис.5/14-15].

Подтип 2.2 – рамка в виде узкой пластины, в месте фиксации язычка на рамке – фигурное "лилиевидное" украшение (1 экз., рис.64/4).

Аналогичные пряжки встречаются на широкой территории Восточной

Европы и Средней Азии в слоях X-XI вв. [Седова, 1981, с.145, рис.56/1-2, Казаков, 1991, с.129, рис.43/9].

Подгруппа 2 – между рамкой и приемником – прямоугольная площадка с отверстием для крепления язычка. Отверстие имеет круглую, овальную или прямоугольную форму.

Тип 1 – с овальной рамкой (8 экз., рис.64/6-9, 14-15).

Подтип 1.1 – приемник и площадка образуют фигуру в форме трапеции (2 экз., рис.64/6-7).

Вариант б – площадка орнаментирована горизонтальными полосками.

Аналогичные пряжки известны в материалах могильника Степаново Плотбище (раскопки А.В. Данича), Рождественского археологического комплекса [Белавин, Крыласова, 2008, с.408, рис.197/10].

Подтип 1.2 – приемник и площадка образуют прямоугольник (6 экз., рис.64/9, 14-15).

Вариант а – площадка по краям орнаментирована рядами полушарных выпуклин, в центре – композицией из пяти концентрических кружков (1 экз., рис.64/9). Аналогичная пряжка известна в материалах Рождественского археологического комплекса [Белавин, Крыласова, 2008, рис.197/28].

Вариант б – в центре площадки ажурное рельефное изображение головы медведя, лежащей между лап, над головой медведя – распахнутые крылья (?). Рамка орнаментирована насечками (3 экз., рис.64/14).

Вариант в – в центре площадки – ажурное рельефное изображение головы животного с витыми рогами, по бокам – пушные зверьки. Рамка орнаментирована насечками (1 экз., рис.64/15). Н.В. Федорова интерпретировала данную композицию как "голова медведя и две профильные фигурки копытных (?)" [Федорова, 2003, с.38]. А.В. Гордиенко, рассматривая пряжки с зооморфным сюжетом из Западной Сибири, отмечает, что на ряде экземпляров прослеживается сходство голов животных с бычьими головами на хуннских бронзовых пряжках и накладках. По его предположению, в период второй "волны" южного влияния лесостепное население еще помнило о доминировании прежде образа быка на пряжках, и к концу I тыс. его силу и мощь передало медведю, что нашло отражение на сюжетной стороне пряжек [Гордиенко, 2007, с.53-54]. Аналогичная пряжка в Пермском Предуралье найдена в погребении № 53 Сартаковского могильника (раскопки Е.В. Чуйкиной). Как отмечает автор раскопок, поражает практически полное дублирование сюжета на пряжках из Огурдинского и Сартаковского могильников, и если бы не разница в размерах, можно было бы предположить, что они отлиты в одной форме. В связи с этим, по мнению Е.В. Чуйкиной и С.В. Шатунова, можно предположить, что пряжки изготовлены в очень узкий временной промежуток, тем более что по погребальному обряду и составу инвентаря могильники очень близки [Чуйкина, Шатунов, 2010, с.245-246].

Следует отметить, что несмотря на то, что в целом пряжки с зооморфными изображениями укладываются в типологические ряды пряжек, распространенных на территории Западной Сибири и Зауралья, они имеют свои особенности, что, вероятно, свидетельствует об их местном производстве.

Тип 2 – с лировидной рамкой. Площадка по краям орнаментирована рядами полушарных выпуклин, в центре – растительным орнаментом (1 экз., рис.64/10).

В целом пряжки данной подгруппы только в единичных экземплярах встречены в курганах Южного Урала IX-X вв. [Мажитов, 1981, рис.20/8; 60/26], на корельском городище Паасо [Кочкуркина, 1981, табл.9/38], в Варнинском могильнике [Семенов, 1980, табл. XI/16-17], на р. Вычегде [Истомина, 1992, рис.1/11] и могут считаться изделиями, характерными для Пермского Предуралья. К примеру, на Рождественском археологическом комплексе они составляют 14,5% от всех пряжек, на Огурдинском могильнике – 39%.

ЩИТКОВЫЕ ПРЯЖКИ имеют щиток в виде плоской пластины, которая крепится к ремню с помощью штифтов.

Подгруппа 1 – цельнолитые (8 экз., рис.64/11-13, 16-20).

Тип 1 – с подтреугольным щитком, рамки овальные (2 экз., рис.64/16-17), относятся к подтипу 1.2 – подтреугольный щиток в виде сдвоенного сердечка.

Вариант а – не орнаментированная (рис.64/16).

Вариант б – щиток обрамлен бордюром с прямыми насечками, в центре – ромб (рис.64/17).

Пряжки с подтреугольным щитком известны в материалах кочевнических курганов Южного Урала IX-X вв. [Мажитов, 1981, рис.15/2].

Тип 2 – с подпрямоугольным щитком, рамки овальной формы, по особенностям оформления щитка принадлежат к **подтипу 2.3** – задний конец щитка приострен (3 экз., рис.64/11-13). Особенностью пряжек данного типа, встреченных на Огурдинском могильнике, является наличие на щитке отверстия, которое выполняло декоративную функцию.

Вариант а – в центре щитка – полуовальное отверстие, края щитка и рамка орнаментированы насечками (рис.64/11).

Вариант б – в центре щитка – овальное отверстие, орнаментация отсутствует (рис.64/12).

Вариант в – в центре щитка – прямоугольное отверстие, край тыльной части щитка орнаментирован насечками, в нижней части щитка – горизонтальная декоративная полоса с имитацией зерни (рис.64/13).

Подобные пряжки встречаются на Вымских памятниках XI-XII вв. [Савельева, 1987, рис.35/1-2], в Волжской Болгарии [Казаков, 1991, с.129, рис.43/13-14; Город Болгар, 1996, рис.66/17], где они датируются IX-X вв., на территории Удмуртии [Иванов, 1998, рис.51/15], в венгерских могильниках [The ancient Hungarians, 1996, с.84, рис.2].

Тип 4 – со щитком в виде стилизованного трилистника. Рамки овальные и лировидные (3 экз., рис.64/18-20).

Подтип 4.1 – орнаментированные (2 экз., рис.64/19-20).

Подтип 4.2 – не орнаментированные (1 экз., рис.64/18).

Аналогичные пряжки известны на территории Пермского Предуралья, широко представлены на памятниках Волжской Болгарии, например, в Болгаре и Биляре [Город Болгар, 1996, рис.66/18; Руденко, 2004, рис.1/14], в венгерских могильниках [The ancient Hungarians, 1996, с.88]. Поясной набор с подобной пряжкой встречен на могильнике Владышево II в Вологодской области. Для памятников северной периферии Древней Руси находки таких поясных наборов чрезвычайно редки [Макаров, Меснянкина, 2004, с.214, рис.2/12].

В целом цельнолитые пряжки со щитком получили распространение

в Пермском Предуралье с IX в. [Голдина, 1985, табл. VIII; Голдина, Кананин, 1989, рис.70/1-3,5]. Большинство их разновидностей находит широкие аналогии в средневековых древностях Восточной Европы VIII-XI вв. [Савельева, 1987, с.140-141; Город Болгар, 1996, с.218].

Подгруппа 2 – шарнирная пряжка (1 экз., рис.64/21). Щиток и рамка соединены посредством шарнира. Щиток имеет форму стилизованного трилистника с тщательно выполненной пышной орнаментацией. Элементами растительного орнамента оформлены также рамка в месте перехода к шарниру и основание язычка пряжки.

НАКЛАДКИ

Поясные накладки – одна из наиболее массовых категорий украшений.

В целом основываясь на классификации, разработанной для анализа материалов Рождественского археологического комплекса [Белавин, Крыласова, 2008], мы видим необходимость внести в нее некоторые корректировки. Основанием для выделения групп поясных накладок Рождественского археологического комплекса является материал, из которого они изготовлены. Это традиционный принцип, применяющийся большинством исследователей. Однако, как показывают материалы Огурдинского могильника, данный принцип не всегда приемлем. В ряде случаев предметы, изготовленные из разных материалов, по всем остальным морфологическим признакам могут быть объединены в единый тип, и представляется нецелесообразным относить их к разным группам. Наиболее существенным является такой признак, как технология производства накладок. Среди поясных накладок, представленных в средневековых материалах Пермского Предуралья, подавляющее большинство составляют литые, реже встречаются изготовленные путем тиснения или сборкой с применением комплекса ювелирных приемов.

ЛИТЫЕ НАКЛАДКИ изготавливались преимущественно из медесодержащих сплавов, редко – из серебра. Для крепления к ремню они снабжены шпеньками или петлями, в дополнение к этому у ряда накладок наблюдаются отогнутые края, огибающие ремень (накладки-обоймы). Основанием для выделения типов накладок является форма, для выделения подтипов – конструктивные особенности, для выделения вариантов – декоративное оформление.

Тип 1 – квадратные (18 экз., рис.65/1-5).

Подтип 1.1 – прорезные (15 экз., рис.65/1-4).

Прорезь в нижней части накладки, предназначенная для крепления ремешков поясных привесок, сумочек, ножен и пр., имеет овальную, подпрямоугольную или сердцевидную форму. Накладки различаются по орнаментации:

Вариант а – не орнаментированные (9 экз., рис.65/1).

Аналогичные накладки известны на Аверинском и Шукинском могильниках на Верхней Каме [Голдина, Кананин, 1989, рис.49/11-12,14], Степаново Плотбище и Баяновском могильниках (раскопки А.В. Данича), Рождественском археологическом комплексе [Белавин, Крыласова, 2008, с.411, рис.199/2], на Чепце [Иванов, 1990, рис.9/36; Семенов, 1980, табл. XII/41],

на Большетиганском могильнике IX-X вв. [Казаков, 1992, рис.20/44-45], в Болгаре [Город Болгар, 1996, рис.68/1], в курганах Южного Урала IX-X вв. [Мажитов, 1981, рис.18/1, 26/16, 30/5, 32/1а, 34/13, 40/26], на могильнике Нижняя Стрелка в Марийском Поволжье [Казаков, 2000, рис.5/11], в Вотчинском могильнике на Вычегде [Истомина, 1999, рис.10/17].

Вариант д – с Ж-образным орнаментом (6 экз., рис.65/2-4).

Аналогичные накладки известны на территории Пермского Предуралья на Степаново Плотбище и Баяновском могильниках (раскопки А.В. Данича), Рождественском археологическом комплексе [Белавин, Крыласова, 2008, с.412, рис.199/6-11], на Б. Кочинском городище (коллекция КПКМ), на городище Анюшкар (раскопки Г.Т. Ленц). За пределами Пермского края накладки с такой орнаментацией очень редки. В частности, такая накладка известна в погребении №23 Ликинского могильника в Зауралье [Викторова, 2008, с.63, рис.48/в].

Подтип 1.1 – непрорезные.

Вариант г – подквадратная накладка небольшого размера, вдоль двух противоположных сторон – плавные округлые выемки, в центре – крупный полушарный выступ (3 экз., рис.65/5).

Аналогичные наклейки в Пермском Предуралье известны на могильнике Степаново Плотбище (раскопки А.В. Данича), Рождественском археологическом комплексе [Белавин, Крыласова, 2008, с.412, рис.200/53].

Тип 2 – прямоугольные (11 экз., рис.65/6-13).

Подтип 2.1 – наклейки в форме правильного прямоугольника. Всю поверхность покрывает растительный орнамент (2 экз., рис.65/6-7).

Подтип 2.2 – наклейки в форме прямоугольника с подтреугольным выступом с одной из длинных сторон (1 экз., рис.65/10). Всю поверхность покрывает растительный орнамент, окаймленный бордюром из псевдозерни.

Подтип 2.3 – прямоугольные наклейки, вдоль длинных сторон – крупные полушарные выпуклости, между ними – ряд псевдозерни (5 экз., рис.65/8-9).

Вариант а – непрорезная (1 экз., рис.65/8).

Вариант б – с щитовидной прорезью (4 экз., рис.65/9).

Подтип 2.4 – с фигурными выемками вдоль длинных сторон (3 экз., рис.65/11-13).

Вариант а – не орнаментированная (1 экз., рис.65/12).

Вариант б – всю поверхность покрывает растительный орнамент (2 экз., рис.65/11, 13).

Тип 3 – в виде "французского" геральдического щита. "Щиток" накладок имеет прямые или слегка вогнутые боковые стороны и сердцевидный или подтреугольный выступ в верхней части (расположение прорезей на накладках подобного типа показывает, что "щиток" крепился к поясу в перевернутом виде).

Подтип 3.1 – прорезные (2 экз., рис.65/21). Прорезь имеет сердцевидную форму. Форма наклейки представляет собой стилизованное изображение пятилистника; между листочками – полушарные выпуклости.

Подтип 3.2 – не прорезные (1 экз., рис.65/14).

Вариант а – крупная щитовидная накладка. В центре щитка – объемное изображение головы медведя, прикрепленное к накладке с помощью заклепки. Декоративную функцию также выполняют округлые шляпки штифтов, расположенные по углам наклейки.

Тип 4 – в виде "испанского" геральдического щита (по Казакову – "полуовальные") (22 экз., рис.65/27-33).

Подтип 4.1 – прорезные (12 экз., рис.65/18-20). Прорезь имеет овальную или сердцевидную форму. Все накладки данного подтипа имеют форму полуовала.

Вариант б – в центральной части щитка, обрамленной бордюром из ложной зерни или насечек – три кружка, расположенные треугольником.

Аналогичные накладки на территории Пермского Предуралья известны на могильнике Степаново Плотбище (раскопки А.В. Данича), Рождественском археологическом комплексе [Белавин, Крыласова, 2008, с.413, рис.199/31-32], на городище Анюшкар (раскопки В.А. Оборина, Г.Т. Ленц).

Подтип 4.2 – не прорезные (4 экз., рис.65/15). Накладки подпрямоугольной формы с одной закругленной стороной. В центральной части щитка, обрамленной бордюром из ложной зерни или насечек, – растительный орнамент. Подобные накладки известны в материалах Рождественского археологического комплекса [Белавин, Крыласова, 2008, с.414, рис.199/28-29].

Е.П. Казаков относит накладки данного типа к X-XI вв. и считает большинство из них продукцией болгарских ремесленников [Казаков, 1991, с.133]. Аналогичные накладки в единичных экземплярах встречены на Белоозере, где они датируются до конца XI в. [Захаров, 2004, рис.96/42, рис.263/30].

Тип 5 – в виде "варяжского" геральдического щита (30 экз., рис.65/17, 22-30), выпуклые, как черепаховый панцирь.

Подтип 5.1 – нижняя сторона прямая, боковые стороны плавно скругляются, создавая треугольно-подпрямоугольную форму. Одна накладка небольших размеров украшена геометрическим орнаментом (рис.65/17), остальные – бордюром из ложной зерни и растительным "бабочковидным" орнаментом (14 экз., рис.65/22-25).

Вариант а – прорезные (2 экз., рис.65/24-25).

Вариант б – не прорезные (13 экз., рис.65/17, 22-23).

Аналогии известны в вымских древностях конца X-XI вв. [Савельева, 1987, с.136, тип 5, рис.36/1,3; рис.37/21], единичные экземпляры встречаются в Волжской Болгарии, например, в Биляре [Казаков, 1991, рис.44/54; Руденко, 2004, рис.1/14], в Удмуртии [Иванов, 1998, рис.51/31], в Белоозере [Голубева, 1973, рис.51/7].

Подтип 5.2 – в нижней части накладки – полукруглая выемка, в целом форма близка к сердцевидной (17 экз., рис.65/26-30, рис.66/23-24).

Вариант а – с бордюром из ложной зерни и "бабочковидным" растительным орнаментом (6 экз., рис.65/26-27). На Огурдинском могильнике впервые встречена подобная накладка, изготовленная из серебра, с позолотой в углублениях (рис.65/27).

Аналогии известны в Вымских могильниках, где они датируются концом X-XI вв. [Савельева, 1987, с.136, тип 4, подтип 2, рис.36/5-6, 37/19], единичные экземпляры встречаются в Кузьминском могильнике в Удмуртии [Иванов, 1998, рис.51/31], на Мурзихинском селище в Волжской Болгарии [Руденко, 2002, рис.58/36], в могильнике у Барсова городка в Приобье [Арне, 2005, рис.65, 218; Барсова гора, 2002, рис.28], в Белоозере [Захаров, 2004, рис.96/59].

Накладки **подтипа 5.1** и варианта **а подтипа 5.2** массово встречаются в Пермском Предуралье на Степаново Плотбище (раскопки А.В. Данича),

Антыбарском (раскопки Г.Т. Ленц) могильниках, селище и могильнике Телячий Брод (раскопки А.М. Белавина, Н.Б. Крыласовой), Саламатовском (раскопки А.М. Белавина), Купросском [Белавин 1999, рис.5/4-5], Анюшкар (раскопки В.А. Оборина, Г.Т. Ленц) городищах, Чашкинском II селище (раскопки А.М. Белавина), Рождественском археологическом комплексе [Белавин, Крыласова, 2008, с.414-415, рис.199/34-37].

Вариант в – поле накладки украшено растительным орнаментом в виде стилизованного трилистника (5 экз., рис.65/29).

Аналогичные накладки известны на Чажтыягском могильнике конца XI-XII вв. на р. Вычегде [Истомина, 1992, рис.1/7]; на территории Пермского Предуралья встречены на могильнике Степаново Плотбище (раскопки А.В. Данича), городище Анюшкар (раскопки В.А. Оборина, Г.Т. Ленц), Рождественском археологическом комплексе [Белавин, Крыласова, 2008, с.415, рис.199/41-42].

Вариант г – в центре накладки – выпуклость листовидной формы, по краям которой – по три полушарные выпуклости (3 экз., рис.65/30).

Вариант д – все поле накладки покрывает изображение стилизованного пятилистника (2 экз., рис.66/23-24).

Тип 6 – пятиугольной формы (19 экз., рис.65/31-36).

Подтип 6.1 – прорезные (11 экз., рис.65/31). Имеют прорези овальной и подчетыреугольной формы. Все накладки данного подтипа, представленные на Огурдинском могильнике, по особенностям декоративного оформления относятся к *варианту б* – в центральной части наклadoк – стилизованное изображение трилистника, обрамленное бордюром из ложной зерни или насечек.

Аналогичные накладки известны на Рождественском археологическом комплексе [Белавин, Крыласова, 2008, с.415, рис.199/46-47].

Подтип 6.2 – не прорезные (8 экз., рис.65/32-36).

Вариант а – обрамлены бордюром из ложной зерни или насечек, в нижней части – фигура в виде "сердечка", в центре поля – растительный орнамент (7 экз., рис.65/32-35).

Аналогичные накладки единично встречаются на Белоозере [Захаров, 2004, рис.96/52-53].

Вариант б – крупная пятиугольная накладка с растительным орнаментом (1 экз., рис.65/36).

Аналогичные накладки на территории Пермского Предуралья встречены на могильнике Степаново Плотбище (раскопки А.В. Данича). Подобные накладки известны также в могильнике Шойнаты II на Вычегде [Савельева, Королев, 1990, рис.16/1; Королев, 1997, рис.46/18], в чепецком Омутницком могильнике IX-XII вв. [Семенов, 1985, рис.5/34].

Тип 7 – подсердцевидные (5 экз., рис.65/37-41).

Подтип 7.1 – в виде "сердечка" с полукруглым выступом в выемке (2 экз., рис.65/37-38). Накладки данного подтипа, представленные на Огурдинском могильнике, по особенностям декоративного оформления принадлежат к *варианту в* – накладка с маленьким полукруглым выступом в выемке "сердечка" обрамлена бордюром из ложной зерни, в центре – стилизованное изображение древа жизни.

Аналогичные накладки известны на Чажтыягском могильнике конца XI-XII вв. на р. Вычегде [Истомина, 1992, рис.1/8], в венгерских древностях

[The ancient Hungarians, 1996, с.81, рис.9; с.103, рис.37]. В Пермском Предуралье такие накладки известны на могильнике Степаново Плотбище (раскопки А.В. Данича), Рождественском археологическом комплексе [Белавин, Крыласова, 2008, с.416, рис.199/63].

Подтип 7.2 – форма накладок представляет собой соединение двух "сердечек" (3 экз., рис.65/39-41).

Вариант б – накладки украшены геометрическим орнаментом из ромбов (1 экз., рис.65/39).

Аналогичные накладки известны в материалах Рождественского археологического комплекса [Белавин, Крыласова, 2008, с.416, рис.199/65].

Вариант в – неорнаментированные накладки, в местах соединения "сердечек" и в выемке – небольшие полушарные выступы (2 экз., рис.65/40-41).

Накладки аналогичной формы встречаются в болгарских материалах (Казаков, 1991, с.130, рис.44/27,30,55; Город Болгар, 1996, рис.67/21), в курганах Южного Урала IX-X вв. [Мажитов, 1991, рис.60/4,22], на территории Удмуртии [Иванов, 1990, рис.9/15,17-19; Иванов, 1998, рис.51/19], в Марийском Поволжье [Казаков, 2000, рис.5/13]. Хорошо известны подобные накладки и в венгерских могильниках [The ancient Hungarians, 1996, с.141, рис.3]. В Пермском Предуралье такие накладки известны на могильнике Степаново Плотбище (раскопки А.В. Данича), Рождественском археологическом комплексе [Белавин, Крыласова, 2008, с.416-417, рис.199/66-69].

Тип 8 – сердцевидные (142 экз., рис.66/1-22).

Подтип 8.1 – прорезные (28 экз., рис.66/1-3). Имеют прорези округлой или сердцевидной формы, которые, в отличие от прорезей вышеописанных накладок, играли только декоративную функцию.

Вариант а – не орнаментированные (27 экз., рис.66/1-3). Различается два вида – крупные и мелкие. Крупные сердцевидные накладки могли использоваться как для оформления основного ремня, так и для привесок, мелкие применялись для украшения поясных привесок и сумочек.

Вариант в – с простым орнаментом в виде треугольника, образованного тремя ромбами, дополненного растительными мотивами (1 экз., рис.66/3).

Прорезные сердцевидные накладки известны в Пермском Предуралье на Аверинском [Голдина, Кананин, 1989, рис.50/9-10], Степаново Плотбище (раскопки А.В. Данича) могильниках, Рождественском археологическом комплексе [Белавин, Крыласова, 2008, с.417, рис./199, 74-81, 85-86]; на Большеитиганском могильнике IX-X вв. [Казаков, 1992, рис.20/19-20], в Болгаре [Город Болгар, 1996, рис.67/23], в курганах Южного Урала IX-XI вв. [Мажитов, 1981, рис.41/17-18; 71/6], на чепецких памятниках [Иванов, 1990, рис.9/2,6,9; Семенов, 1985, рис.5/9], в Марийском Поволжье [Казаков, 2000, рис.5/17], в Вотчинском могильнике на Вычегде [Истомина, 1999, рис.10/16], на Белоозере до конца XI в. [Захаров, 2004, рис.96/46-47, рис.263/29].

Подтип 8.2 – не прорезные (114 экз., рис.66/4-22).

Вариант а – не орнаментированные (53 экз., рис.66/4-10). Различаются по размерам и особенностям оформления края.

Аналогии имеются в Волжской Болгарии [Казаков, 1991, с.134, тип AV1], на территории Ветлужско-Вятского междуречья [Архипов, 1986, рис.31/22], в курганах Южного Урала IX-X вв. [Мажитов, 1991, рис.58/36; 60/13,24], на чепецких памятниках [Иванов, 1990, рис.9/1; Семенов, 1985, рис.5/5-6], в Вотчинском и Усть-Сысольском могильниках на Вычегде [Истомина, 1999,

рис.10/11,13; Королев, 1997, рис.43/2], на Белоозере [Захаров, 2004, рис.96/45]. Аналогичные накладки на территории Пермского Предуралья встречены на могильнике Степаново Плотбище (раскопки А.В. Данича), Рождественском археологическом комплексе [Белавин, Крыласова, 2008, с.417, рис.199/71-72, 82-84].

Вариант б – с бордюром из ложной зерни (7 экз., рис.66/11-13).

Подобные накладки известны на Рождественском археологическом комплексе [Белавин, Крыласова, 2008, с.418, рис.199/73], на Измерском селище [Казаков, 1991, с.134, тип AV2], в курганах Южного Урала IX-X вв. [Мажитов, 1991, рис.58/33,37], на Качкашурском могильнике IX-XIII вв. [Иванов, 1990, рис.9/3] и Омутницком могильнике IX-XII вв. в Удмуртии [Семенов, 1985, рис.5/10-11].

Вариант д – с Ж-образным орнаментом (1 экз., рис.66/15), подобным орнаменту на квадратных накладках варианта 5 подтипа 1.2. Аналогичные накладки известны на Рождественском археологическом комплексе [Белавин, Крыласова, 2008, с.418, рис.199/93].

Вариант е – в центре накладки – "сердечко" со вписанным в него ромбом с завитками (10 экз., рис.66/16-17, 22). Выделяются разновидности по пропорциям и особенностям оформления внешнего края.

Вариант ж – со стилизованным изображением трилистника (41 экз., рис.66/18-21). Выделяются несколько разновидностей по пропорциям, особенностям орнамента и оформлению внешнего края.

Аналогии известны на Верхней Каме в материалах XI-XII вв. [Голдина, Кананин, 1989, рис.72/3], на могильнике Степаново Плотбище (раскопки А.В. Данича), на городище Анюшкар (раскопки В.А. Оборина, Г.Т. Ленц), Рождественском археологическом комплексе [Белавин, Крыласова, 2008, с.418, рис.88-108]. Многочисленные аналогии известны на памятниках Волжской Болгарии, например, на Большетиганском могильнике IX-X вв. [Казаков, 1992, рис.20/17], в Болгаре [Город Болгар, 1996, рис.67/19-20], в вымских древностях конца X-XI вв. [Савельева, 1987, с.36, тип 4, подтип 1. Рис.36/16; 37/18], в Вотчинском могильнике на Вычегде [Истомина, 1999, рис.10/20], на Белоозере [Захаров, 2004, рис.96/48-50], в курганах Южного Урала X-XI вв. [Мажитов, 1981, рис.71/5], на Качкашурском могильнике IX-XIII вв. [Иванов, 1990, рис.9/8] и Омутницком могильнике IX-XII вв. [Семенов, 1985, рис.5/12] в Удмуртии, в могильнике у Барсова городка [Арне, 2005, рис.64; Барсова гора, 2002, рис.29], в погребении №24 Ликинского могильника в Зауралье [Викторова, 2008, с.63, рис./48/а], в венгерских могильниках [The ancient Hungarians, 1996, с.81, рис.9; с.103, рис.37].

Сердцевидные накладки имеют чрезвычайно широкий ареал распространения. Они встречены во многих памятниках VIII-XI вв. Восточной Европы, Сибири и Средней Азии [Город Болгар, 1996, с.218]. Большинство сердцевидных накладок, встреченных на Огурдинском могильнике, как и на Рождественском археологическом комплексе, имеют аналогии в венгерских древностях и на памятниках Волжской Болгарии, где, по мнению Е.П. Казакова, они датируются X-XI вв. [Казаков, 1991, с.135].

Тип 9 – накладки с привесками.

Подтип 9.3 – с привеской в виде лунницы, орнаментированной имитацией зерни. Основа накладки – в виде "французского" щитка, украшена бордюром из имитации зерни (1 экз., рис.65/16).

Подобные накладки характерны для памятников X-XI вв. Волжской Булгарии [Казаков, 1991, с.135, тип АV7-8]. Основы аналогичных накладок ("шатровых", по Г.Н. Белорыбкину) встречены на Золотаревском поселении в Верхнем Посурье [Белорыбкин, 2001, с.57, рис.34/1, 5].

Тип 10 – зооморфные – со стилизованным изображением морды животного (97 экз., рис.66/25-29, 31-35, 37-39).

Подтип 10.1 – мелкие накладки, изображающие мордочку животного (81 экз., рис.66/25-29, 31-32). Как и мелкие сердцевидные накладки, они использовались для оформления поясных привесок, иногда входили в один набор с сердцевидными накладками. Накладки с личинами известны на памятниках Пермского Предуралья и р. Чепцы с IX в. [Голдина, Кананин, 1989, рис.70/26-27; Семенов, 1980, табл. XIII/10].

Вариант а – с помощью плавных выпуклостей обозначен длинный нос, щеки, подтреугольными или округлыми выступами показаны уши (60 экз., рис.66/25-27, 39). Разновидности: без обозначения глаз (8 экз., рис.66/25, 39), глаза каплевидной формы с точкой в центре (45 экз., рис.66/27), глаза овальной формы (7 экз., рис.66/26, 39).

Аналогичные накладки широко представлены на Измерском селище в Волжской Булгарии, там же найдена литейная формочка и бракованная отливка с подобными накладками [Казаков, 1991, с.137; рис.19/2]. Известны такие накладки в материалах марийского могильника IX-XI вв. Нижняя Стрелка [Финно-угры Поволжья и Приуралья..., 1999, с.184, рис.11/23]. На территории Пермского Предуралья подобные накладки встречены на могильнике Степаново Плотбище (раскопки А.В. Данича), Рождественском археологическом комплексе [Белавин, Крыласова, 2008, с.419-420, рис.200/10, 13-14].

Вариант б – с помощью углублений выделены глаза, рот и подбородок (13 экз., рис.66/31-32). Подобные накладки известны на Рождественском археологическом комплексе [Белавин, Крыласова, 2008, с.420, рис.199/59-60, рис.200/11].

Вариант в – с помощью выемок выделен длинный нос, глаза обозначены точками, вдоль щек – полосы с насечками (16 экз., рис.66/28-29). Такие накладки известны на могильнике Степаново Плотбище (раскопки А.В. Данича), на городище Анюшкар (раскопки В.А. Оборина, Г.Т. Ленц), Рождественском археологическом комплексе [Белавин, Крыласова, 2008, с.420, рис.200/12].

Вариант г – стилизованная "мордочка" представляет собой круг, обрамленный полосой с насечками, с двумя небольшими округлыми выступами, имитирующими уши (2 экз., рис.66/37-38). В Пермском Предуралье такие накладки представлены на Рождественском археологическом комплексе [Белавин, Крыласова, 2008, с.420, рис.200/15].

Аналогичные накладки известны на Измерском селище [Казаков, 1991, с.130, рис.44/89], в марийском могильнике IX-XI вв. Нижняя Стрелка [Финно-угры Поволжья и Приуралья..., 1999, с.184, рис.11/24].

Подтип 10.2 – накладка напоминает "личину" насекомого с большими каплевидными "глазами", между которыми расположен полукруглый выступ, иногда заполненный ложной зернью (6 экз., рис.66/33-35).

Аналогичные накладки известны на Рождественском археологическом комплексе [Белавин, Крыласова, 2008, с.420, рис.200/16], в Марийском Поволжье [Архипов, 1986, рис.31/18].

Подтип 10.3 – накладка, изображающая хищника семейства кошачих в полный рост в профиль, голова анфас, хвост закинут на спину (1 экз., рис.66/36).

Тип 11 – круглые (22 экз., рис.67/1-2, 4-11, 13-19).

Подтип 11.1 – кольцевидные плоские. Имеют в центре круглое отверстие (11 экз., рис./1-9, 14).

Вариант а – не орнаментированные (3 экз., рис.67/1-2, 14). Разновидность – из двух соединенных вместе колец (1 экз., рис.67/14).

Аналогии известны на Рождественском археологическом комплексе [Белавин, Крыласова, 2008, с.420, рис.200/20], в Волжской Болгарии [Казаков, 1991, с.132. Тип Б111; Город Болгар, 1996, рис.67/6], в курганах Южного Урала IX-X вв. [Мажитов, 1981, рис.42/1].

Вариант б – с кружковым или циркульным орнаментом (2 экз., рис.67/7-8). Аналогичные известны на Рождественском археологическом комплексе [Белавин, Крыласова, 2008, с.420, рис.200/18-19].

В Биляре найдена литейная форма для отливки подобных накладок [Культура Биляра, 1985, табл. XXXV/2]. Аналогии известны в Вымских могильниках [Савельева, 1987, с.136, тип 3, рис.35/50].

Вариант в – накладка с бордюром из полосы с насечками, от центра к бордюру прочерчены "лучи" (1 экз., рис.67/9). Аналогичные накладки представлены в материалах Рождественского археологического комплекса [Белавин, Крыласова, 2008, с.420, рис.200/21].

Вариант г – с насечками по внешнему краю (2 экз., рис.67/3).

Вариант д – с орнаментом в виде концентрических колец, в центре поле между кольцами заполнено насечками (1 экз., рис.67/4).

Вариант е – с изображением "катыщегося колеса" (1 экз., рис.67/5).

Вариант ж – с изображением четырехлистника (1 экз., рис.67/6).

Подтип 11.3 – выпуклые круглые накладки-пуговицы (3 экз., рис.67/10-11, 13). Накладки данного подтипа отличаются особенностью крепления – они с помощью петелек нанизывались на кожаный шнур, который крепился к основному ремню.

Вариант а – розетковидные (1 экз., рис.67/13). В центре выпуклое полушарие, завершающееся шаровидным выступом, обрамленным рядами ложной зерни. Накладка обрамлена рядом полушарных выступов.

Аналогичные накладки на территории Пермского Предуралья массово представлены на могильнике Степаново Плотбище (раскопки А.В. Данича), Антыбарском (раскопки Г.Т. Ленц) могильнике, селище и могильнике Телячий Брод (раскопки А.М. Белавина, Н.Б. Крыласовой), на городище Анюшкар (раскопки В.А. Оборина, Г.Т. Ленц), Рождественском археологическом комплексе [Белавин, Крыласова, 2008, с.421, рис.200/25-27]. Такие накладки известны в Вымских могильниках, где они датируются X-XII вв. [Савельева, 1968, табл. II/1; Савельева, 1987, с.136, тип 3, рис.35/48, 37/33].

Вариант б – накладки в виде полушария, гладкого и с крестообразной декоративной прорезью (2 экз., рис.67/10-11).

Подобные накладки известны Рождественском археологическом комплексе [Белавин, Крыласова, 2008, с.421, рис.200/28], на Качкашурском мо-

гильнике IX-XIII вв. [Иванов, 1990, рис.9/40] и Омутницком могильнике IX-XII вв. [Семенов, 1985, рис.5/3-4] в Удмуртии.

Тип 12 – накладки, представляющие собой небольшие полушария и их соединения. На Огурдинском могильнике накладки данного типа представлены только подтипом 12.1 – накладки-заклепки в виде полушария диаметром 0,5-0,7 см (7 экз., рис.67/15-19).

Вариант а – гладкие (3 экз., рис.67/15-16).

Вариант б – орнаментированы насечками, расходящимися радиально от центра (4 экз., рис.67/17-19).

Подобные накладки известны на болгарских селищах [Казаков, 1991, с.132, тип А113], на могильнике Нижняя стрелка IX-XI вв. в Марийском Поволжье [Финно-угры Поволжья и Приуралья..., 1999, с.184, рис.11/19; Казаков, 2000, рис.5/8], на Белоозере [Захаров, 2004, рис.96/7-12]. В Пермском Предуралье представлены на Рождественском археологическом комплексе [Белавин, Крыласова, 2008, с.222, рис.200/39].

Тип 15 – накладки-обоймы (19 экз., рис.67/20-34).

Подтип 15.1 – в виде узкой прямоугольной пластины, загнутой вокруг ремня, снабжены штифтами для крепления к ремню (15 экз., рис.67/20-30).

Вариант а – пластина гладкая, плоская (9 экз., рис.67/20-25, 27).

Вариант б – пластина треугольного сечения с ребром вдоль центра (1 экз., рис.67/26).

Вариант в – пластины с продольными полосками (5 экз., рис.67/28-30).

Подтип 15.2 – основа накладки прямоугольная с прямыми краями или с потреугольными вырезами с одной или двух сторон, по краям – подтреугольные выступы, загнутые вокруг ремня, накладки снабжены штифтами для крепления к ремню.

Вариант а – не орнаментированные (3 экз., рис.67/31-33).

Вариант б – с геометрическим орнаментом (1 экз., рис.67/34).

ТИСНЕННЫЕ НАКЛАДКИ. Накладки данной группы на Огурдинском могильнике представлены одним экземпляром.

Тип 1 – круглая плоская серебряная накладка с отогнутыми краями. Не орнаментированная (1 экз., рис.67/12).

НАКОНЕЧНИКИ РЕМНЕЙ

Данная категория принадлежностей поясной гарнитуры на Огурдинском могильнике представлена сравнительно незначительным количеством экземпляров, которые не отличаются большим разнообразием форм, размеров и орнаментации. Все изделия, относящиеся к наконечникам ремней, изготовлены из медесодержащих сплавов. Как и накладки, наконечники ремней делятся на группы в зависимости от способа изготовления. Подавляющее большинство составляют литые наконечники с креплением с помощью шпеньков, единично представлены тисненые наконечники. Все наконечники ремней имеют вытянутую продолговатую форму.

За основу классификации взята форма изделий, пропорции и орнаментация послужили для выделения подтипов и вариантов.

ЛИТЫЕ НАКОНЕЧНИКИ ПРОДОЛГОВАТОЙ ФОРМЫ с прямым или вогнутым основанием, овальным или приостренным окончанием.

Тип 1 – верхний конец наконечника прямой, нижний – закругленный (5 экз., рис.68/1-5).

Подтип 1.1 – не орнаментированные (3 экз., рис.68/1-3). Размеры: 0,8-1 x 2-2,5 см.

Вариант а – без отверстий (1 экз., рис.68/1).

Вариант б – с небольшим округлым отверстием в верхней части (2 экз., рис.68/2-3).

Аналогичные наконечники ремней представлены в материалах Рождественского археологического комплекса [Белавин, Крыласова, 2008, с.425, рис.201/6-7], известны на территории Волжской Булгарии на I Семеновском селище и в Биляре [Казаков, 1991, рис.43/24; Руденко, 2004, рис.1/22], в курганах Южного Урала X-XI вв. [Мажитов, 1981, рис.71/3].

Подтип 1.2 – с простым геометрическим орнаментом (2 экз., рис.68/4-5).

Вариант а – слегка расширяющийся кверху небольшой наконечник с орнаментом из выпуклых ромбов и каплевидных фигур (1 экз., рис.68/4). Подобные наконечники подтреугольной формы известны в материалах Волжской Болгарии [Казаков, 1991, с.139, рис.43/26-26], представлены на Рождественском археологическом комплексе [Белавин, Крыласова, 2008, с.425, рис.201/25].

Вариант б – наконечник орнаментирован тремя полушарными выпуклостями, выстроенными вдоль его осевой линии, и имитацией зерни (1 экз., рис.68/5).

Тип 2 – верхний конец оформлен в виде "ласточкиного хвоста", нижний – закругленный или закругленно-приостренный (13 экз., рис.68/6-7, 9-16).

Подтип 2.1 – неорнаментированные наконечники, по особенностям оформления принадлежат к *варианту б* – маленькие наконечники (1 x 2-2,3 см) с небольшим округлым отверстием в верхней части (4 экз., рис.68/6-7).

Подобные наконечники известны в материалах Волжской Болгарии [Казаков, 1991, с.140, рис.43/34], Марийского Поволжья X-XI вв. [Архипов, 1984, с.156, рис.22], на Вычегде [Королев, 1997, рис.43/3]. На территории Пермского Предуралья аналогичные наконечники встречены на могильнике Степаново Плотбище, Рождественском археологическом комплексе [Белавин, Крыласова, 2008, с.425, рис.201/22-23].

Подтип 2.4 – наконечники с геометрическим орнаментом в виде продольных линий на Огурдинском могильнике представлены одним экземпляром, по особенностям декоративного оформления принадлежащим к *варианту б* – средних размеров (1,2 x 3,5 см), по внешнему краю – бордюр из ложной зерни, в центре – линии из кружков (1 экз., рис.68/9).

Это один из самых распространенных вариантов наконечников ремней как в Прикамье, так и на соседних территориях. Аналогии известны на верхнекамских могильниках в материалах XI-XII вв. [Голдина, Кананин, 1989, рис.72/14], на селище и могильнике Телячий Брод (раскопки А.М. Белавина, Н.Б. Крыласовой), на Рождественском археологическом комплексе [Белавин, Крыласова, 2008, с.426, рис.201/14]. Они хорошо известны на территории Волжской Болгарии, например, в Болгаре и Биляре [Город Болгар, 1996, рис.66/32; Руденко, 2004, рис.1/24], на вымских памятниках XI-XII вв. [Савельева, 1987, рис.37/38].

Подтип 2.5 – наконечники маленькие и средних размеров (0,9-1,3 x 2,3-4 см) с геометрическим решетчатым орнаментом в виде композиции из

ромбов (3 экз., рис.68/10-12).

Вариант а – по внешнему краю – бордюр с насечками (1 экз., рис.68/11).

Вариант в – с гладким бордюром (2 экз., рис.68/10, 12).

Наконечники с аналогичным орнаментом известны в материалах IX-X вв. Варнинского могильника [Семенов, 1980, табл. XIII/13] и вымских могильников [Савельева, 1987, рис.35/38]. На территории Пермского Предуралья аналогичные наконечники встречены на могильнике Степаново Плотбище (раскопки А.В. Данича), на городищах Анюшкар (раскопки В.А. Оборина, Г.Т. Ленц) и Купросском (раскопки А.М. Белавина), Рождественском археологическом комплексе [Белавин, Крыласова, 2008, с.426, рис.201/16-21, 30-31].

Подтип 2.9 – наконечники орнаментированы растительной плетенкой (3 экз., рис.68/13-15), все они принадлежат к *варианту а* – средних размеров (1-1,2 x 3-3,2 см).

Аналогичные наконечники в Пермском Предуралье широко представлены на Рождественском археологическом комплексе [Белавин, Крыласова, 2008, с.427, рис.201/35-42]. Наконечники с подобной орнаментацией известны на территории Волжской Болгарии [Город Болгар 1996, рис.66/30], в могильнике у Барсова городка [Арне, 2005, рис.67; Барсова гора, 2002, рис.31].

Подтип 2.14 – наконечник средних размеров, основное поле занимает арабская надпись, бордюр из имитации зерни (1 экз., рис.68/16).

Тип 4 – подсердцевидные принадлежат по особенностям оформления к **подтипу 4.2** – фигурные наконечники (1-1,5 x 2-3,5 см) удлиненной сердцевидной формы со сложным растительным орнаментом (5 экз., рис.68/22-26).

Аналогичные наконечники представлены на Рождественском археологическом комплексе в Пермском Предуралье [Белавин, Крыласова, 2008, с.428, рис.201/65-67], известны в Марийском Поволжье [Архипов, 1986, рис.17/48], в Посурье на Золотаревском поселении в слое X-XIII вв. [Белорыбкин, 2000, рис.9/2].

Тип 7 – наконечники средних размеров (1,2-1,5 x 2,5-3,5 см) с небольшой полукруглой выемкой на прямом верхнем крае (6 экз., рис.68/17-21).

Подтип 7.1 – наконечник продолговатой формы с простым орнаментом из ромбов с завитками (1 экз., рис.68/17).

Подтип 7.2 – наконечники продолговатой или подтреугольной формы, верхние края загнуты в виде обоймы, нижняя часть крепится на шпеньках (5 экз., рис.68/18-21). Орнаментированы каплевидными фигурами.

Аналогичные наконечники известны на территории Волжской Болгарии [Город Болгар, 1996, рис.66/33], в могильнике Нижняя Стрелка в Марийском Поволжье [Финно-угры Поволжья и Приуралья..., 1999, с.184, рис.11/13, 19; Казаков, 2000, рис.5/8]. На территории Пермского Предуралья аналогичные наконечники встречены на могильнике Степаново Плотбище (раскопки А.В. Данича) и Рождественском археологическом комплексе [Белавин, Крыласова, 2008, с.428, рис.201/60].

Тип 9 – наконечник, представляющий собой соединение двух накладок со стилизованным изображением личин (*вариант в подтипа 10.1*) (1 экз., рис.68/27).

Тип 10 – продолговатый наконечник с фигурным верхним краем, орнаментирован композицией из ромбов и растительных мотивов (1 экз., рис./28).

ТИСНЕННЫЕ НАКОНЕЧНИКИ ремней представлены одним экземпляром

ляром продолговатого наконечника с закругленным задним краем и приостренным передним. Наконечник изготовлен из тонкой пластины, имеет слабовыпуклую форму. Для крепления к ремню служили пробитые отверстия (1 экз., рис.68/8).

КОЛЬЦА – РАЗДЕЛИТЕЛИ ПОЯСОВ

В состав поясных наборов входили также бронзовые кольца, которые чаще всего выполняли функцию разделителя ремня, а в то же время служили основой для крепления к ремню разнообразных предметов (ножен, сумочек и пр.).

В материалах Огурдинского могильника представлено 9 экз. бронзовых колец (рис.67). Диаметр их составляет от 2,2 до 3,5 см. По особенностям сечения колец выделяются следующие типы:

Тип 1 – подтреугольного сечения (4 экз., рис.69/2-3, 5-6)

Тип 2 – трапециевидного сечения (2 экз., рис.69/1)

Тип 3 – ромбического сечения (2 экз., рис.69/4)

Тип 4 – прямоугольного сечения (1 экз., рис.69/7)

Большинство колец гладкие, без орнамента, имеют широкие аналогии в средневековых древностях Пермского Предуралья. Только одно кольцо украшено орнаментом в виде "набегающей волны" (рис.69/3), оно имеет аналогию в материалах Рождественского могильника X-XI вв. [Белавин, Крыласова, 2008, рис.212/20].



Рис. 54. Височные подвески: 1-20. Фрагмент оплетки головного жгута: 21. Все серебро



Рис. 55. Детали перстней: 1 - бронза, 2, 5-8 - серебро; 3-4 - серебро, медь, вставки - сердолик, синее стекло; 9-12 - медь. 1, 7 - литье, 2-6, 8 - зерно-сканье

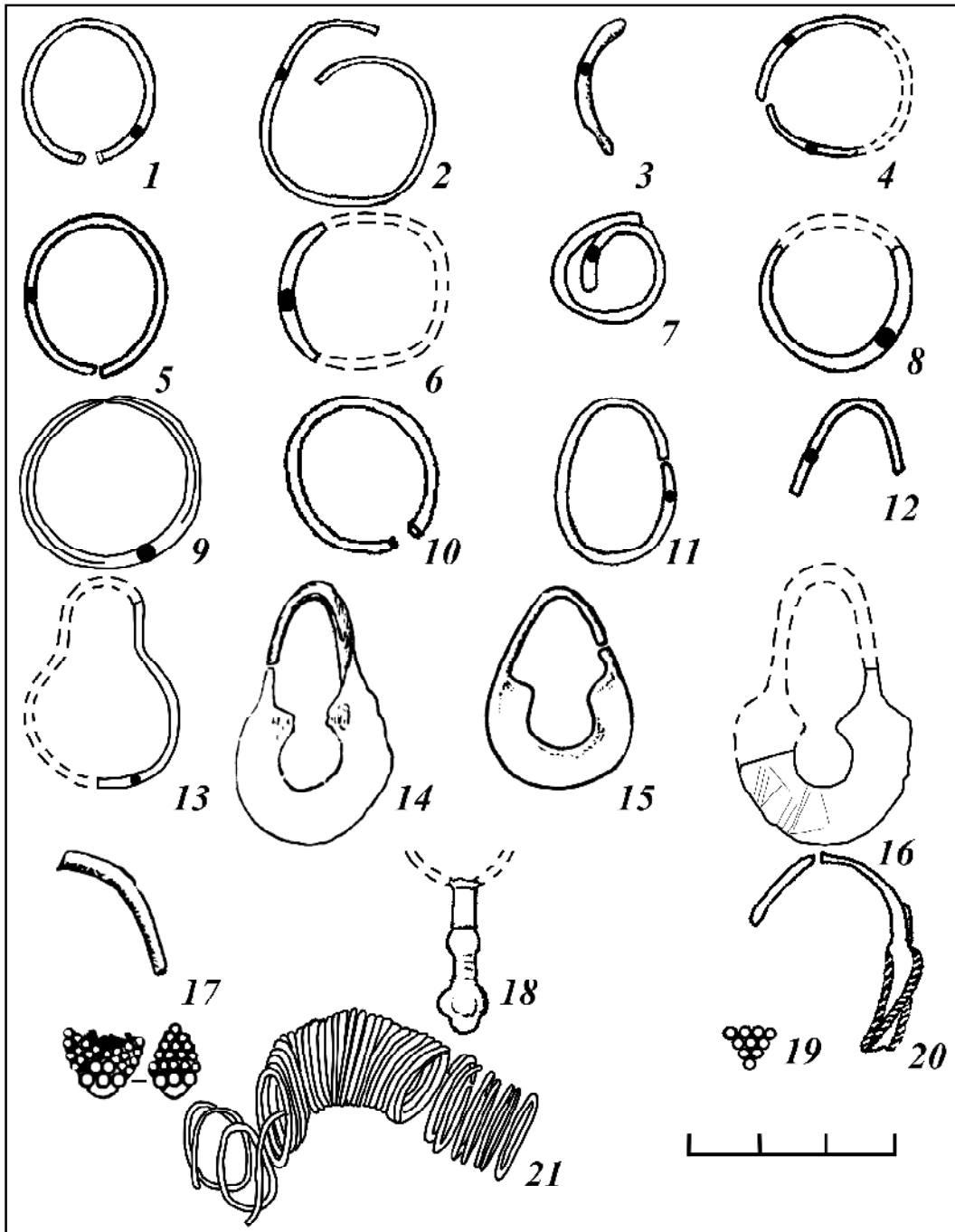

Рис. 56. Браслеты: 1-3 - серебро, остальное - бронза

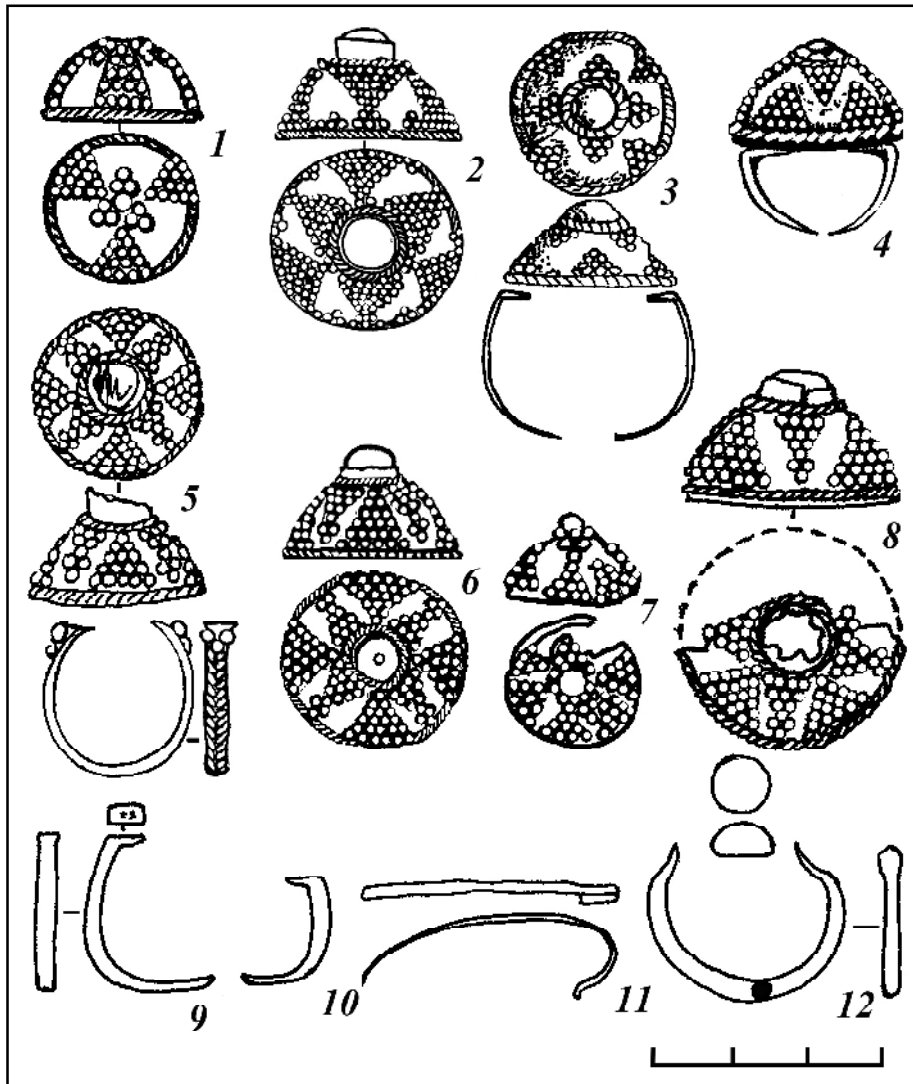

Рис. 57. Цепочки. 3,8-9 - серебро, остальное - бронза

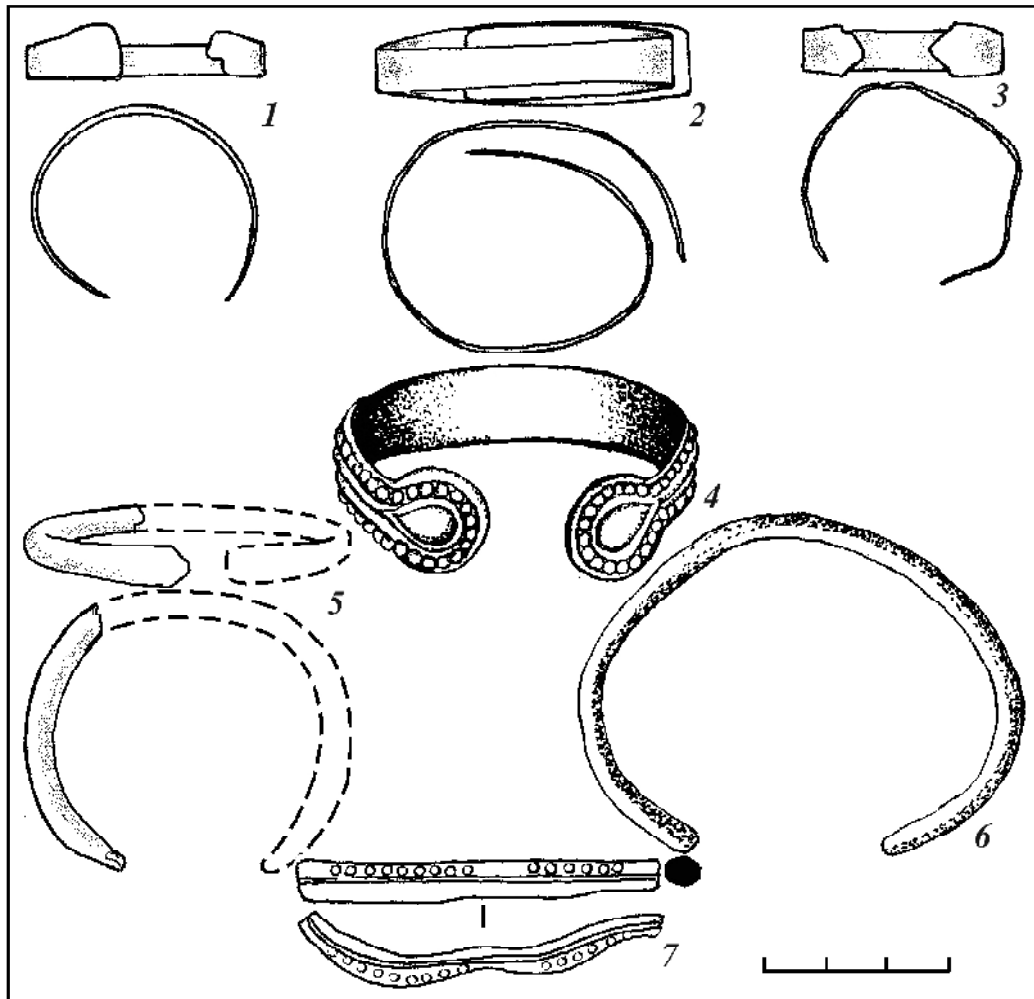

Рис. 58. Шумящие подвески. Бронза

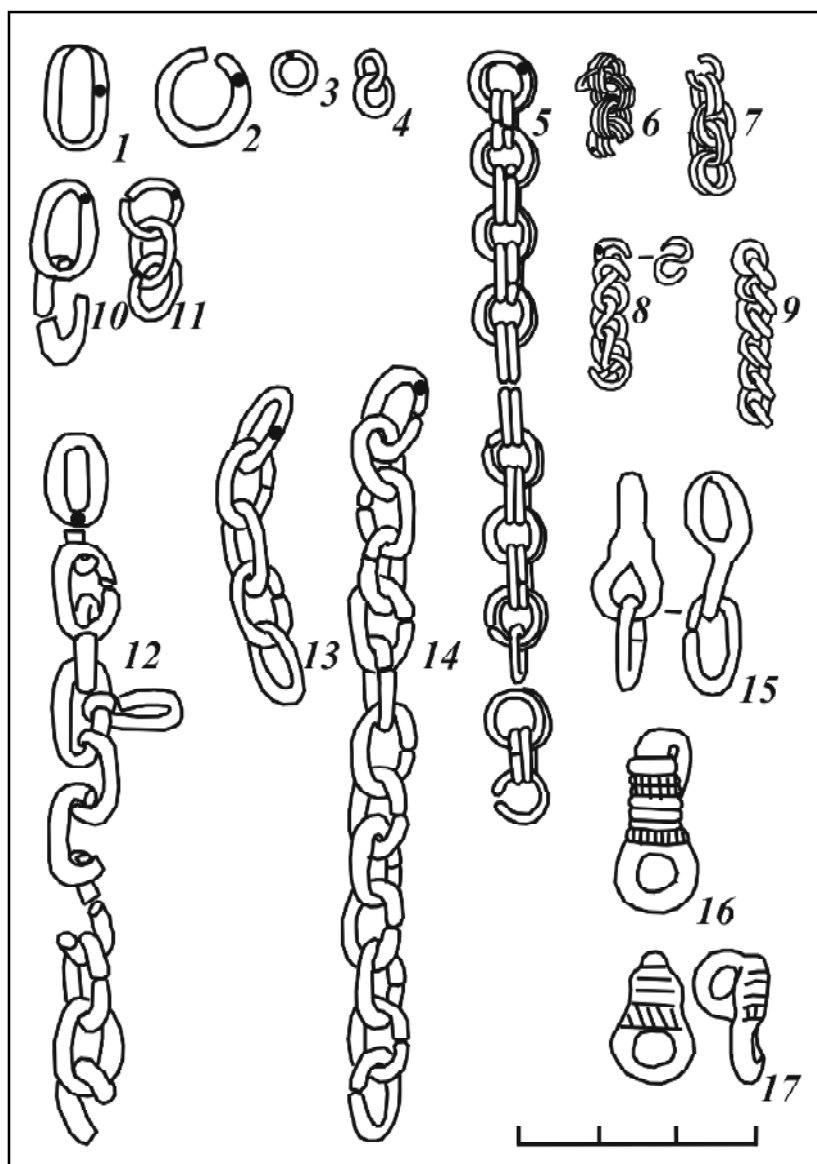

Рис. 59. Подвески: 1-18 - бронза, 19-20 - медь, серебро, 21-26 - серебро

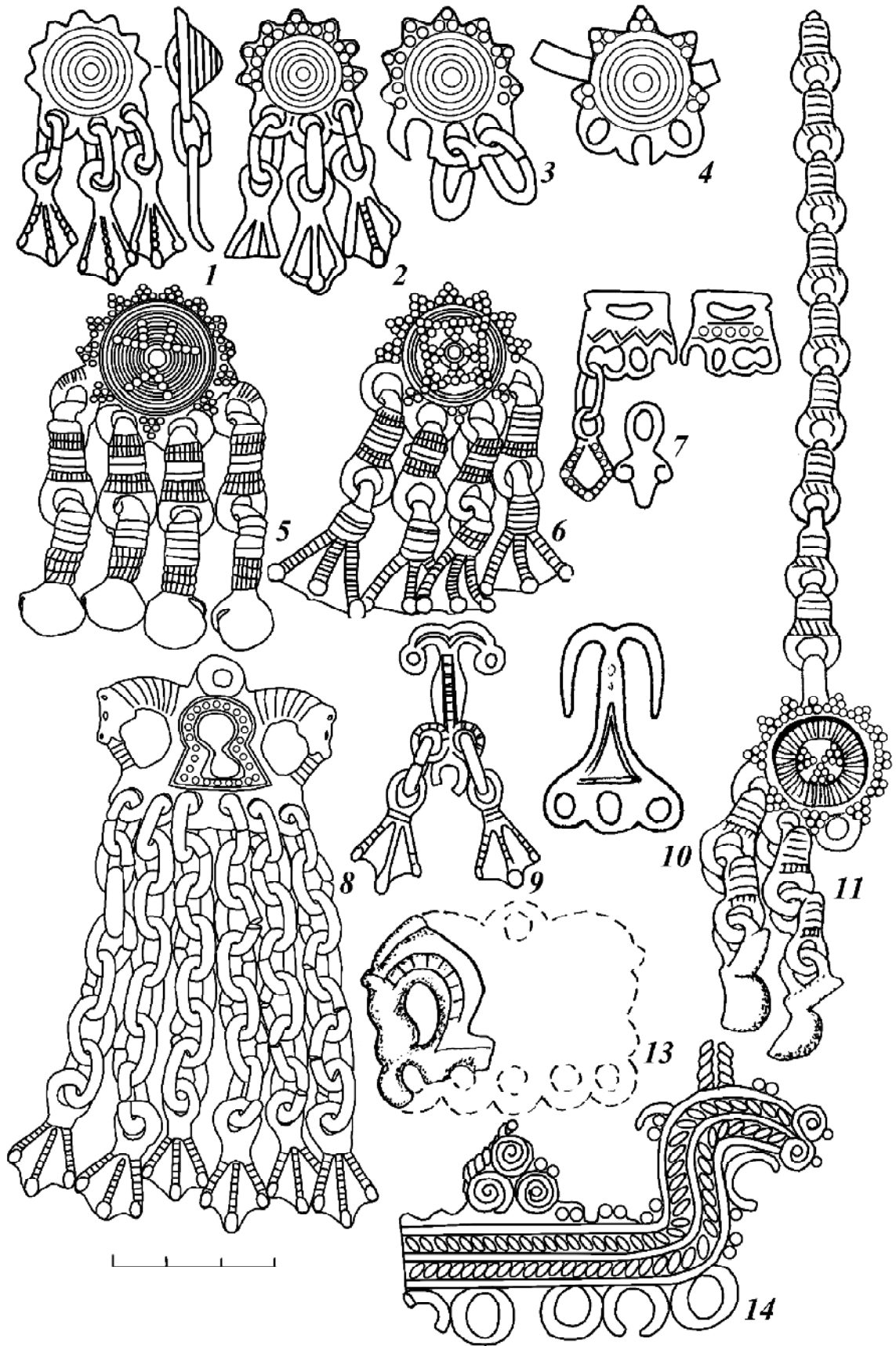

Рис. 60. Привески: 29, 40 - серебро, 30 - серебро с позолотой, остальное - бронза

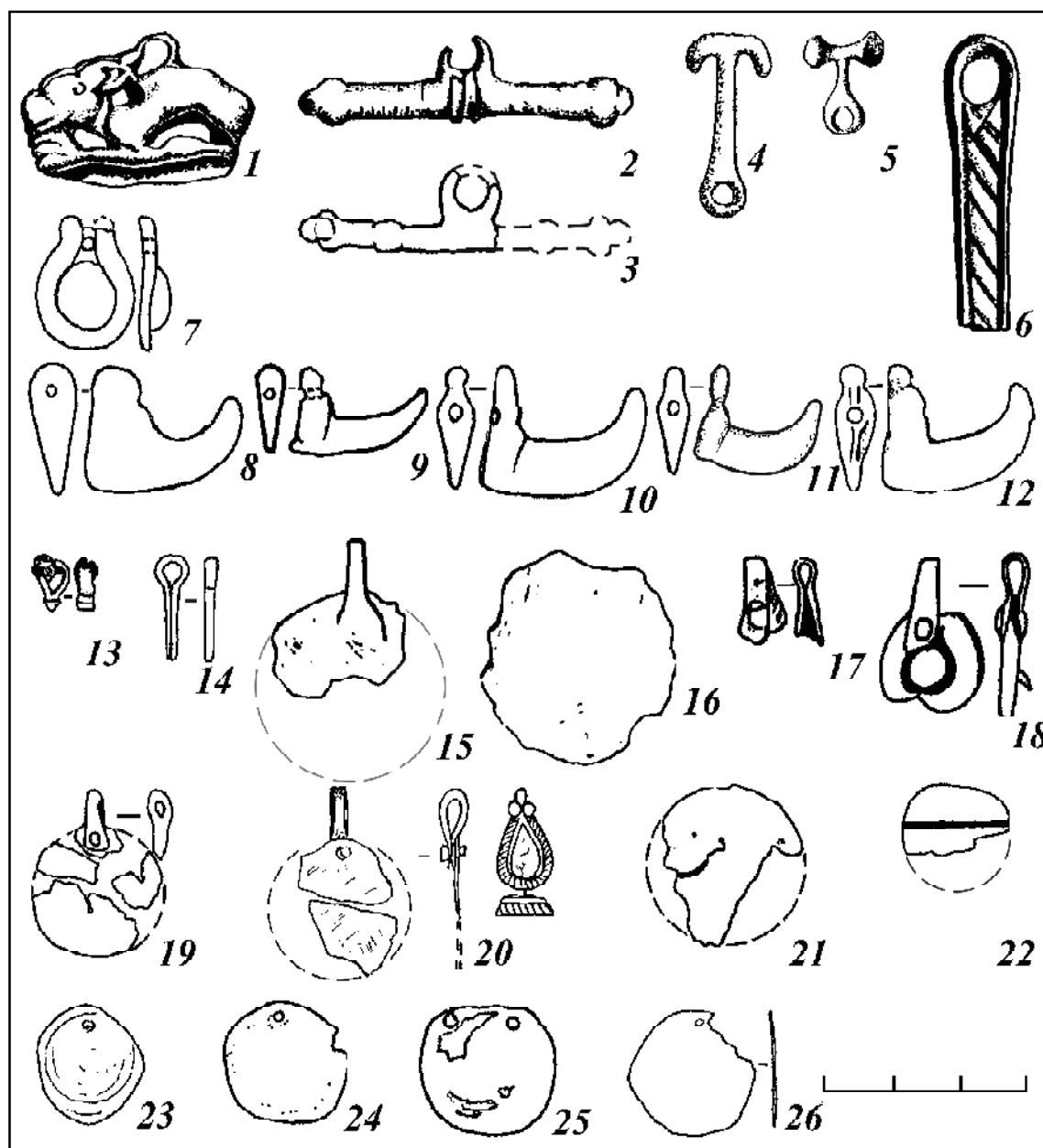

Рис. 61. Бусы металлические и глиняные основы. 16, 20 - серебро, 21, 23 - глина, 22 - глина, бронза, остальное - бронза.

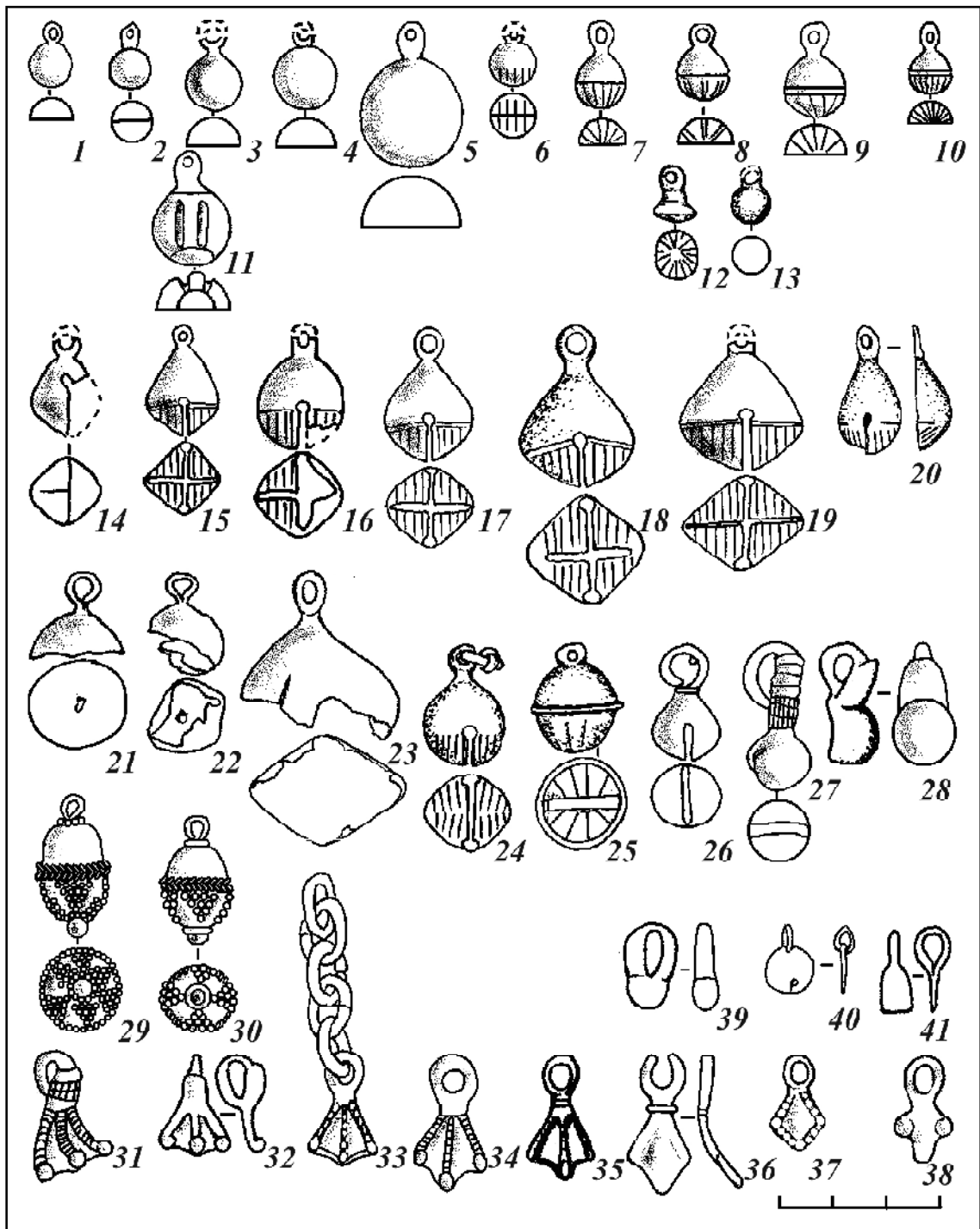

Рис. 62. Пронизки трубчатые. Бронза

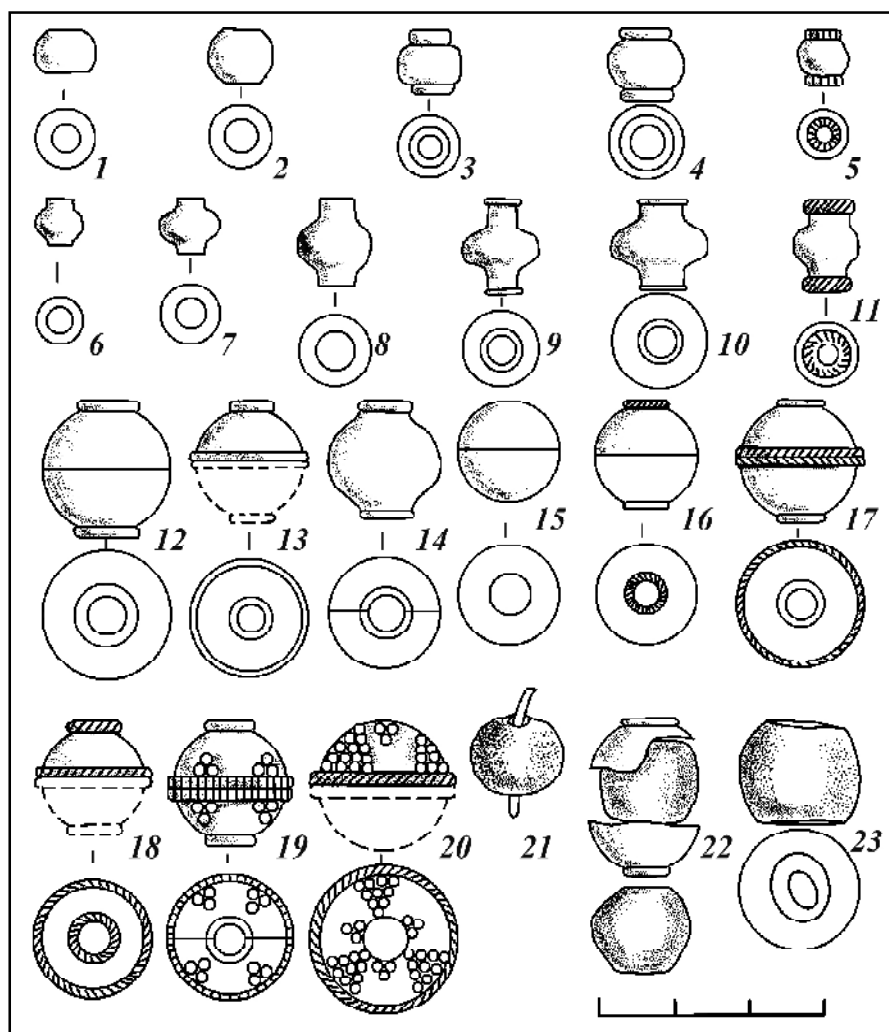

Рис. 63. Пронизки фигурные. Бронза

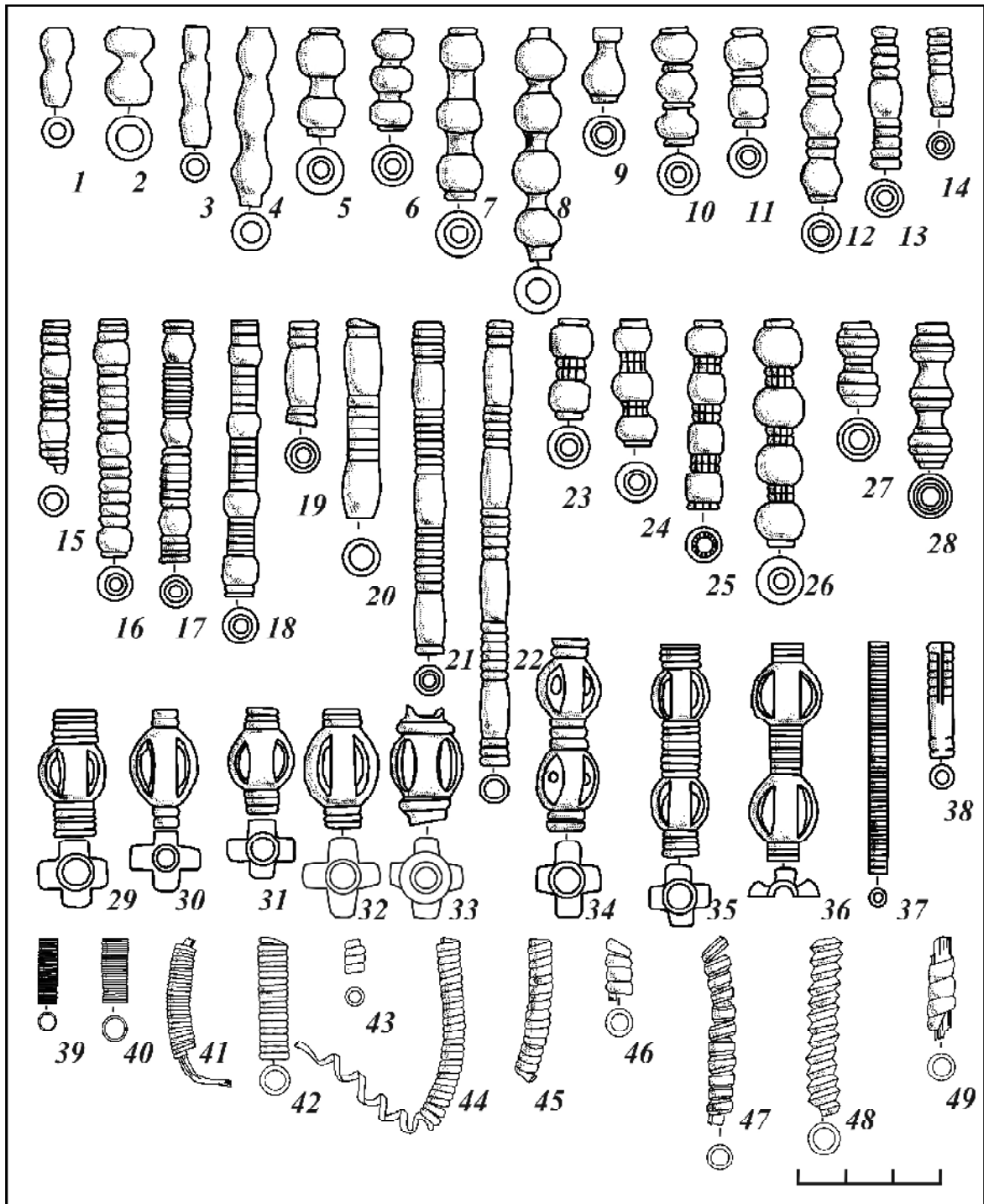

Рис. 64. Пряжки поясные. Бронза

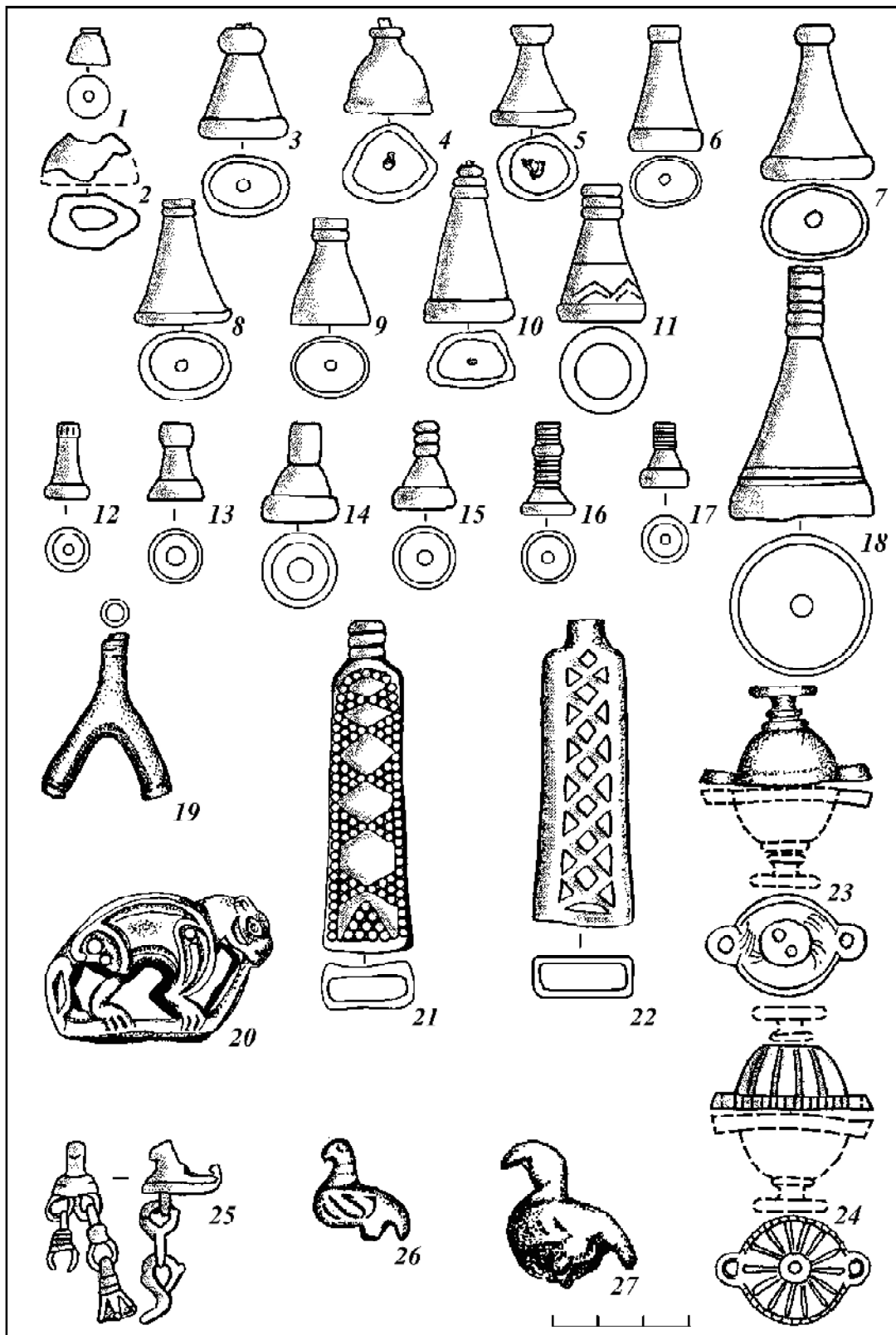

Рис. 65. Накладки квадратные, прямоугольные, щитовидные, подсердцевидные. 27 - серебро с позолотой, остальное - бронза

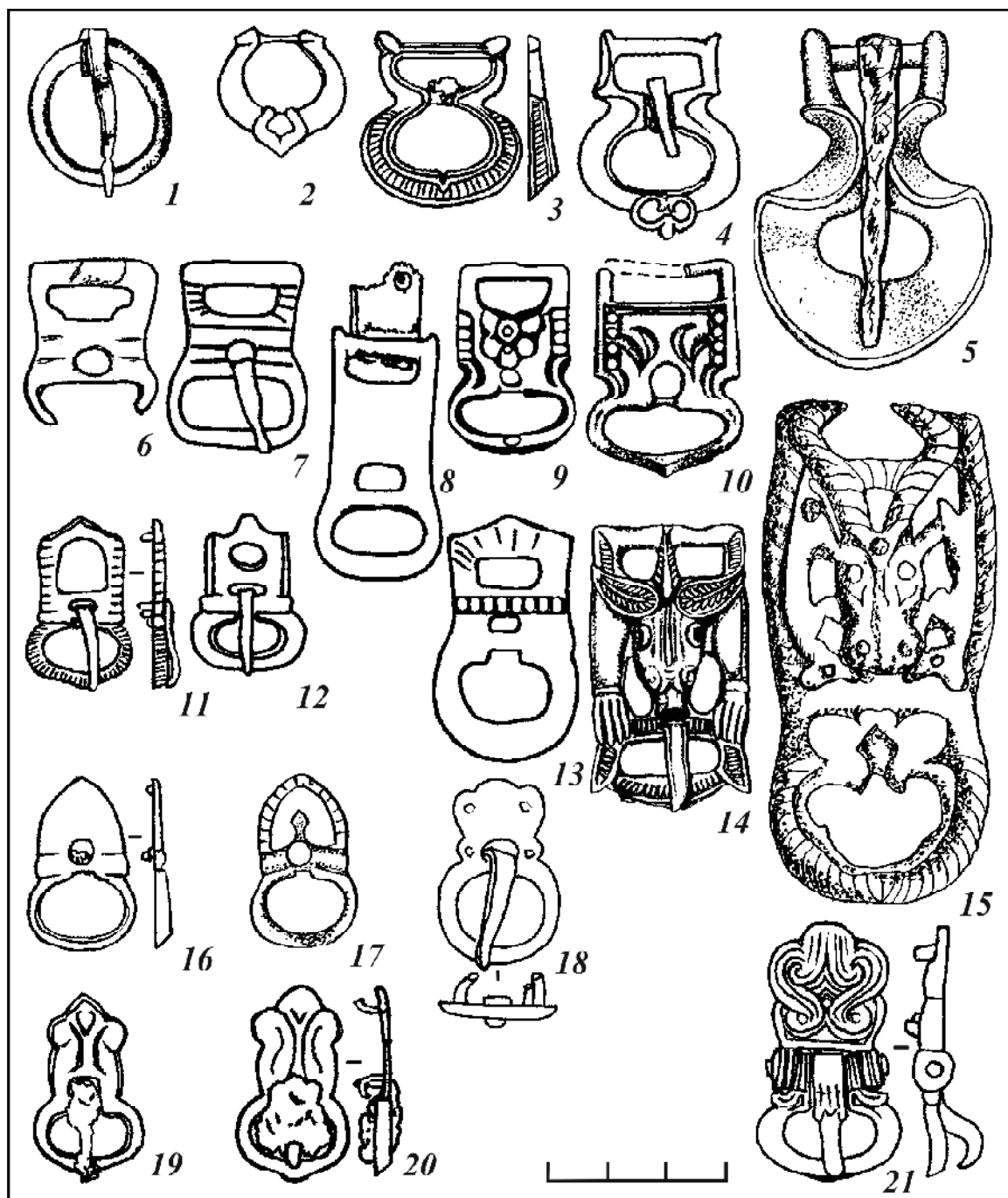

Рис. 66. Накладки сердцевидные, с изображением "личины", зооморфная (36). 30 - серебро, остальное - бронза

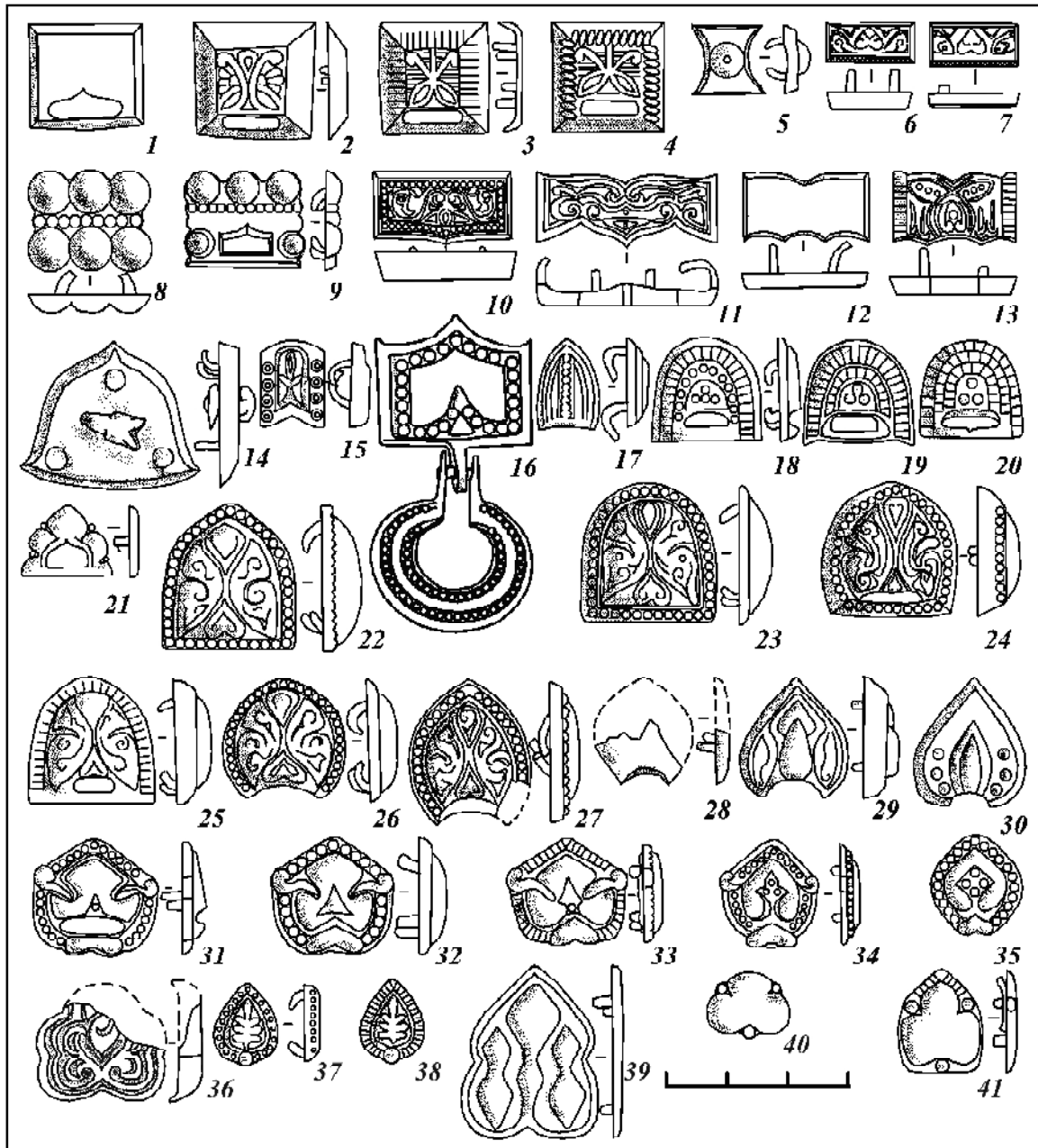

Рис. 67. Накладки круглые, обоймы. 3, 12 - серебро, остальное - бронза.

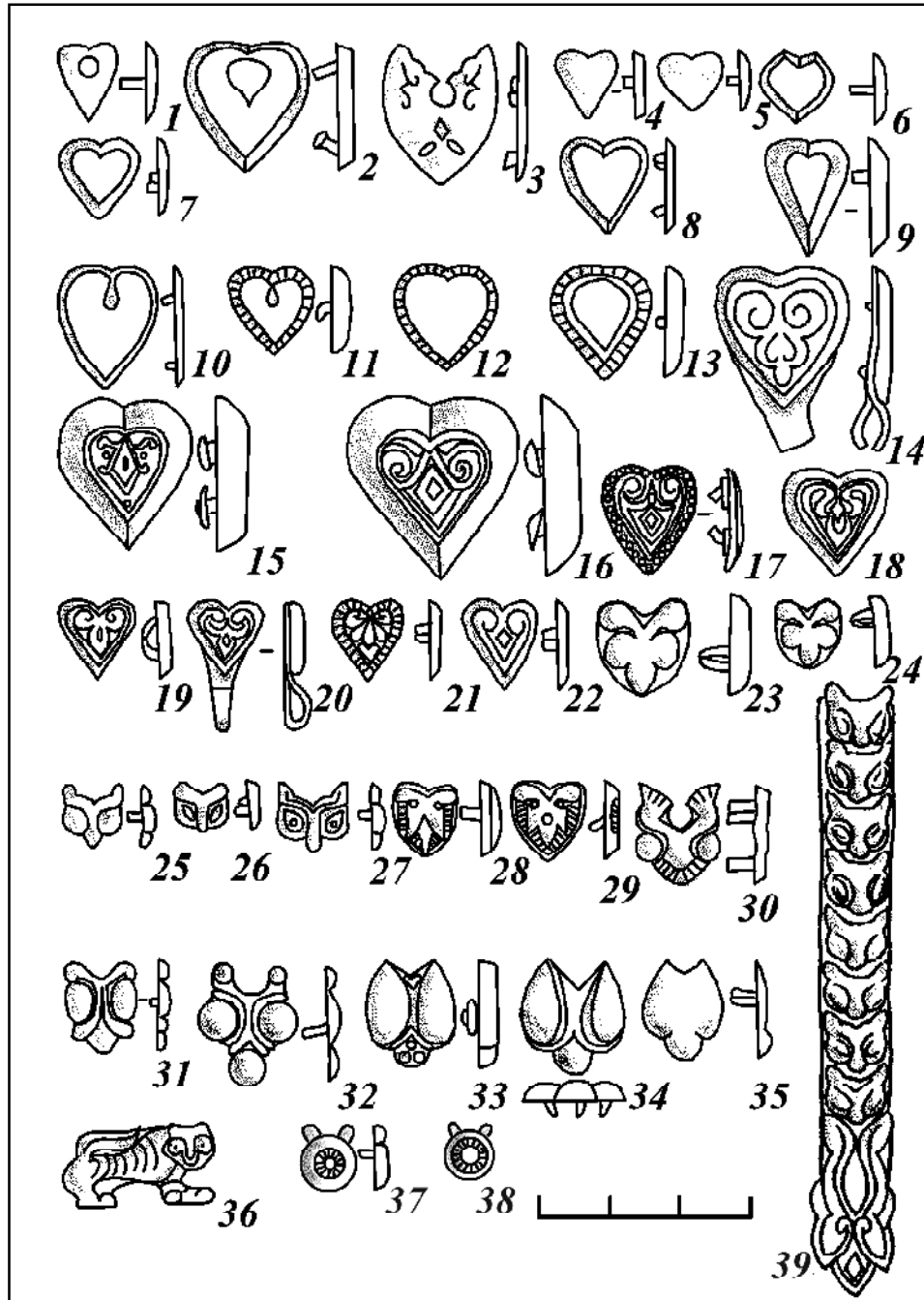

Рис. 68. Наконечники ремней. Бронза

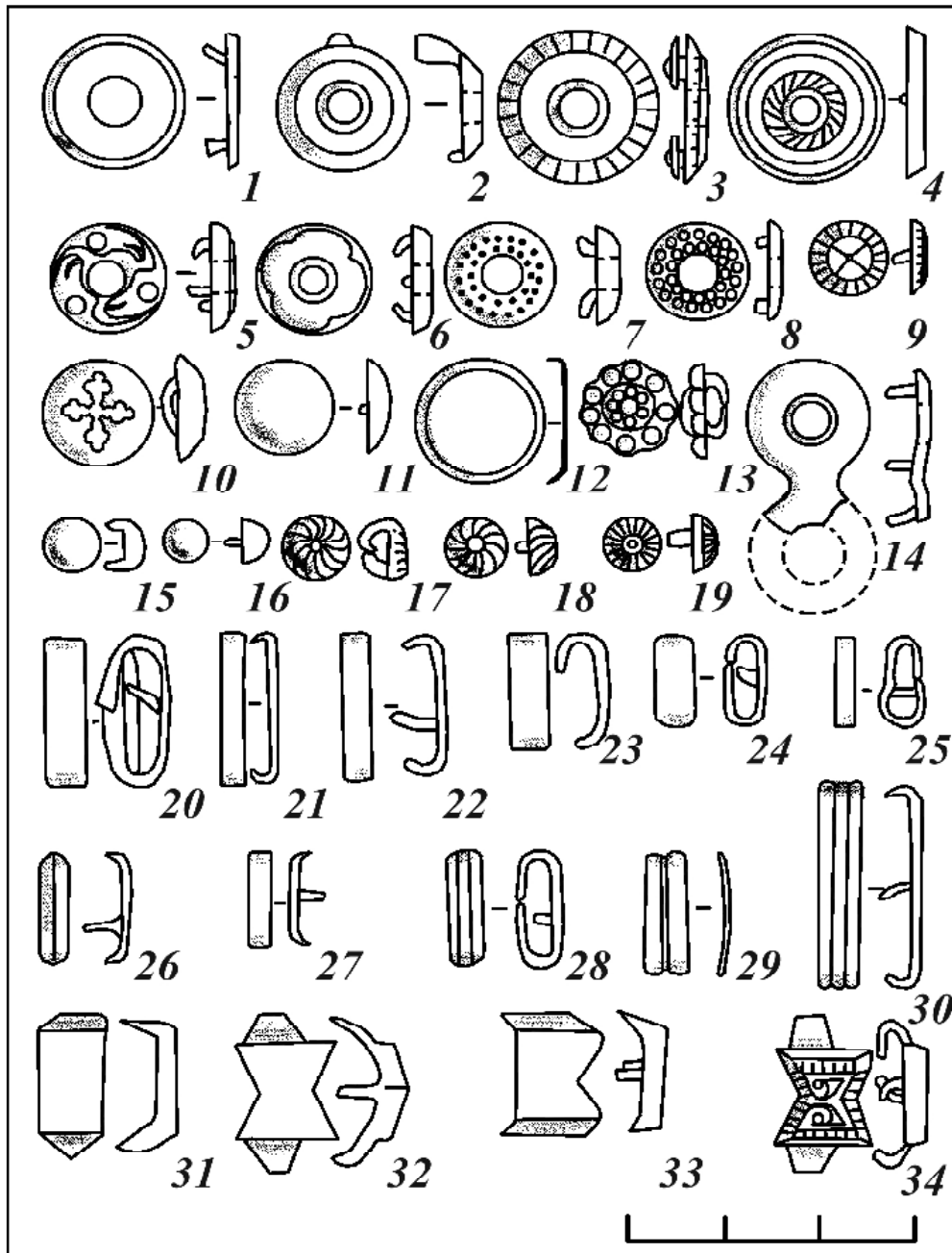

Рис. 69. Кольца-разделители ремней. Бронза

ПРЕДМЕТЫ БЫТА

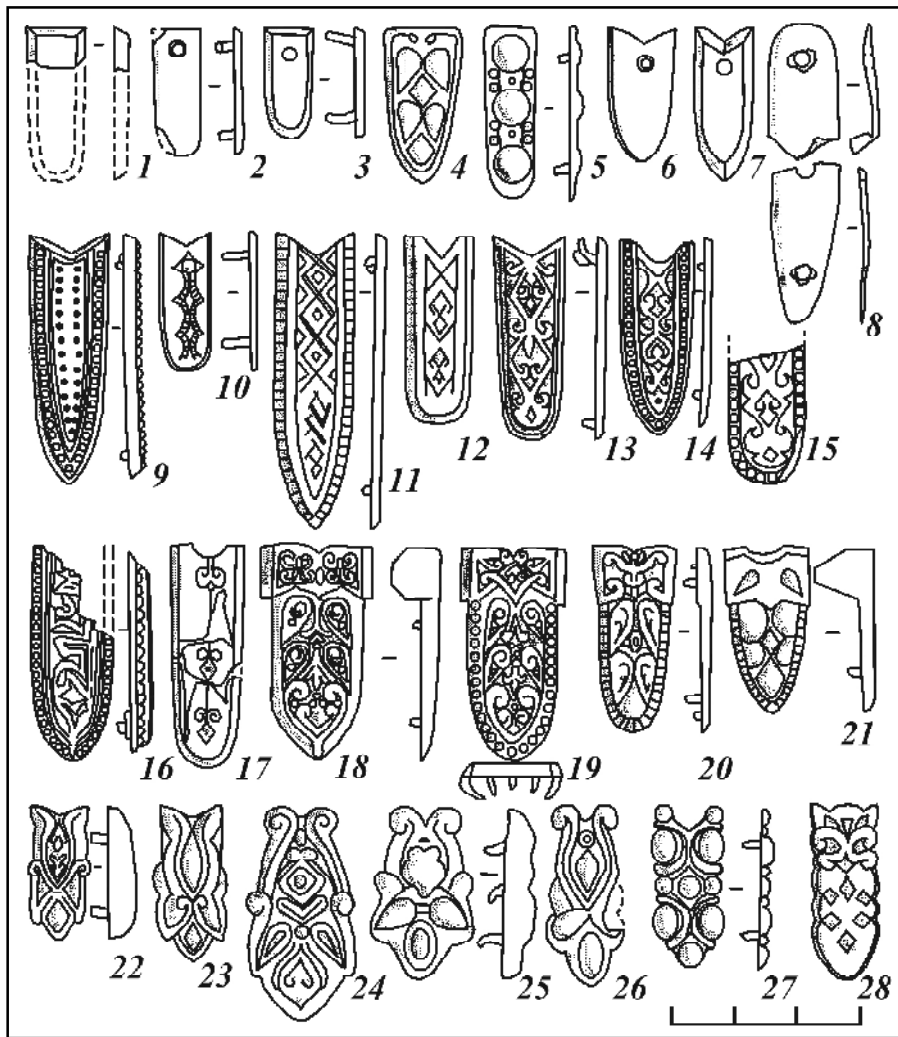
СУМОЧКИ

Фрагменты поясных сумочек и кошельков, по сравнению с Рождественским археологическим комплексом, на Огурдинском могильнике редки. Встречено всего два предмета, относящихся к оформлению сумочек (рис.70).

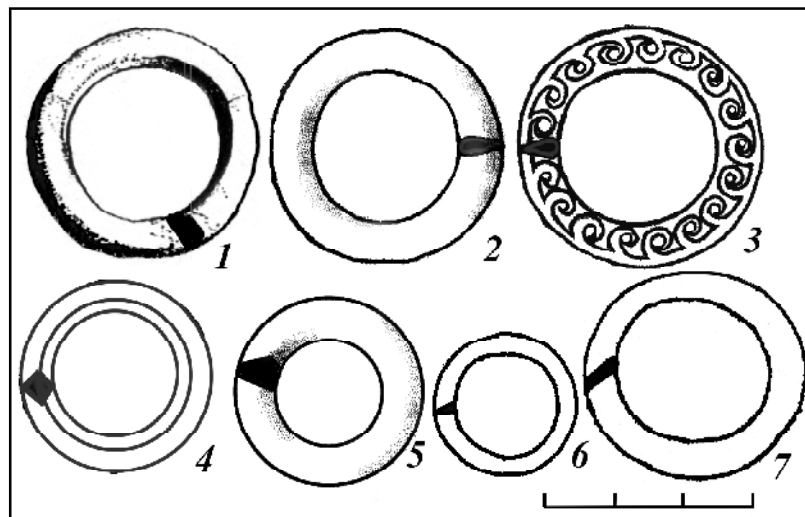
На участке С'/29 найден фрагмент медной пластины от поясного кошелька **группы АI, типа АI.2** – кожаные кошельки с краями, скрепленными парой цельных медных пластин (рис.70/2). На территории Пермского Предуралья подобные кошельки известны на Рождественском археологическом комплексе, могильниках Пыштайн и Баяновском. Такие кошельки известны также в Танкеевском могильнике в Татарстане, Крюково-Кужновском в Мордовии, в Бирке [Крыласова, 2007, с.224-226].

В заполнении ямы на участке Н/41 обнаружена застежка от сумочки в виде коробочки трапециевидного сечения с отверстиями сверху и по бокам. Коробочка помещена на ажурной пластине с изображением пары смотрящих друг на друга конских головок с обеих сторон. На месте глаз коньков помещены штифты, с помощью которых застежка крепилась на поверхность сумочки (рис.70/1; цв. вклейка Е/7). Две аналогичные застежки были найдены на Рождественском могильнике [Крыласова, 2007, с.228].

Кроме того, к деталям оформления сумочки, возможно, принадлежало скопление спиралевидных пронизок на остатках кожаных ремешков и бронзовых бубенчиков, обнаруженное в погребениях №102, 143 (рис.29/9-10). Фрагменты аналогичной сумочки, украшенной по нижнему краю своеобразной "бахромой" из бубенчиков, подвешенных на шнурках со спиралевидными пронизками, обнаружены на Рождественском могильнике [Белавин, Крыласова, 2008, рис.136/6, с.346]. Подобная сумочка была также найдена на Дубовском могильнике в Ветлужско-Вятском междуречье [Архипов, 1984, рис.22/1].

ПРЕДМЕТЫ ДЛЯ ДОБЫВАНИЯ ОГНЯ

КРЕСАЛА (или огнива) – приспособления для добывания огня, представляющие собой стальную пластинку, служившую для удара о кремь при высекании искры. Для высекания огня требовалось железо, кремь и трут. Поэтому полный комплекс элементов огнива включал в себя железное или биметаллическое кресало, кремь и (иногда) трубочку для трута.

На Огурдинском могильнике собрано 13 кресал, 9 кремней и 1 трубочка для трута, которые происходят из 14 погребений, что составляет 5% от общего количества изученных погребений.

Среди кресал выделяются 2 отдела – стальные и биметаллические.

Все *стальные кресала* относятся к группе **ОДНОЛЕЗВИЙНЫЕ**, подгруппе калачевидные. Такие кресала были широко распространены и в зави-

симости от времени и места их бытования имели свои особенности.

Традиционно в качестве основного признака для классификации калачевидных кресал выступает наличие или отсутствие выступа (язычка) на ударной части лезвия. Хотя отмечается, что среди калачевидных кресал можно также выделить группы по особенностям оформления рукоятей [Евгальевский, Потемкина, 2000, с.183].

Для калачевидных кресал, распространенных на средневековых памятниках Пермского Предуралья, наиболее целесообразным является выделение типов по форме концов рукоятей, так как эти типы имеют различия в датировке [Крыласова, 2007, 130-131].

Большинство кресал принадлежит к **типу А1.1.2** по общей классификации кресал Пермского Предуралья [Крыласова, 2007, с.131] – овално-подтреугольные (6 экз., рис.71/1, 5-8, 11). Эти кресала имеют сравнительно небольшие размеры – 4-7 см в длину. Характерной особенностью предметов данного типа является то, что у их рукоятей концы имеют завитки или утолщения. В большинстве случаев концы рукоятей смыкаются или почти соприкасаются. Поскольку кресала сохранились фрагментарно, эти особенности прослеживаются только на двух экземплярах (рис.71/1, 5).

Согласно общепринятой типологии предметы данного типа можно разделить на два подтипа – с язычком и без язычка.

Подтип 1.1 – с язычком (4 экз., рис.71/1, 5-7). Язычок имеет подтреугольную или плавную дуговидную форму.

Подтип 1.2 – без язычка (2 экз., рис.71/8, 11).

Аналогичные кресала обоих подтипов характерны для таких Прикамских могильников, как Рождественский, Степаново Плотбище, Агафоновский, они встречены на городищах Анюшкар, Шудьякар и других памятниках Пермского Предуралья [Белавин, Крыласова, 2008, с.335]. Датируются они второй половиной X – первой половиной XI веков. Эта датировка основана, главным образом, на основании корреляционных таблиц и абсолютных дат погребений Рождественского языческого могильника [Крыласова, 2003, с.91-92]. Такова же датировка подобных кресал и на соседних территориях: в Волжской Булгарии, Марийском Поволжье, Удмуртском Предуралье, на Вычегде [Крыласова, 2007, с.131].

Остальные кресала относятся к **типу А1.1.3** по общей классификации кресал Пермского Предуралья [Крыласова, 2007, с.133] – треугольные, к подтипу – без язычка (3 экз., рис.71/12-14). Кресала данного типа имеют в длину 4,5-6 см. Характерной особенностью изделий данного типа является наличие прямых слегка приостренных концов рукоятей. Все кресала данного типа, встреченные на Огурдинском могильнике, сохранились фрагментарно, но тот факт, что рукояти у них тонкие и, в отличие от плоских рукоятей предыдущего типа, имеют круглое сечение, позволяет отнести их именно к этому типу.

Калачевидные кресала данного типа относятся к более позднему времени. Подобные кресала характерны для таких памятников, как Антыбарский, Аверинский I, Телячий Брод могильники, где они сопровождали погребения XII-XIV вв., встречены на раскопе V Рождественского могильника, возле которого на пашне собрана коллекция предметов XII-XIII веков. За пределами Пермского Предуралья такие кресала известны на территории современной республики Коми в могильниках X-XII веков. Наиболее веро-

ятная дата бытования треугольных кресал — конец XI–XIII вв. [Крыласова, 2007, с.135].

Биметаллические кресала — стальные кресала с бронзовой рукоятью — были широко распространены в Прикамье в X — первой половине XI вв. На Огурдинском могильнике найдено 4 экземпляра таких кресал, все они по характеру оформления бронзовой рукояти принадлежат к разным типам, выделенным в соответствии с уточненной классификацией этой категории изделий [Крыласова, 2007, с.145-176], основанной на классификации Л.А. Голубевой [Голубева, 1964], которая была дополнена в связи с выявлением новых типов.

Отдел VI — С ЗООМОРФНЫМИ РУКОЯТЯМИ

Два экземпляра кресал Огурдинского могильника (рис.71/4, 10) относятся к **группе VI.2** — с изображением пары животных по принципу зеркального отражения (по Клеве, тип b) [Cleve, 1929], **подгруппе IIIa** — животные повернуты головами друг к другу, соприкасаются пастями.

Фрагмент рукояти кресала, обнаруженный в межмогильном пространстве на участке Ю/45 (рис.71/4), принадлежит к **типу VI.2.1.2** — (тип 3, по Голубевой) — на рукояти изображение двух фигур медведей до половины туловища с поднятыми соединенными лапами. Характерные особенности типа — головы животных массивные, морда удлиненная, уши маленькие, округлые, глаза обозначены маленьким кружком, вдоль спины, лап, основания рукояти — выпуклые валики. Между мордами животных — большая округлая петля для привешивания кресала, контуры морды подчеркивают отверстия бобовидной формы, под лапами — треугольные отверстия. Рукоять с Огурдинского могильника по особенностям оформления принадлежит к самому распространенному *варианту б* — валики вдоль основания, лап, режее — вдоль спины, орнаментированы выпуклыми квадратами, прямоугольниками или врезанными линиями [Крыласова, 2007, с.156].

Кресала данного типа наиболее широко представлены на территории Пермского Предуралья, в частности, на Мелехинском, Мало-Аниковском, Рождественском могильниках, известны на территории республики Коми (городище Поганый нос, Вотчинский могильник) [Мурыгин, 1992, рис.41/6; Истомина, 1999, рис.9/1], в Прионежье (Челмужи), Приладожье (д. Вахрушева) [Голубева, 1964, 124; Кочкуркина, 1989, 252, рис.85/11], в Нижнем Приобье (городище Усть-Толт) [Голубева, Варенов, 1993, с.99].

Кресало из погребения №100 (рис.71/10) относится к **типу VI.2.1.3** — коньковые, **подтипу VI.2.1.3.4** — головы животных стилизованные, вдоль шей — желобки [Крыласова, 2007, с.158-160]. Данный тип биметаллических кресал является наиболее массовым.

Аналогичные кресала широко представлены на средневековых памятниках Пермского Предуралья (с. Нижнее Мошево, д. Федоровщина, Загарский, Степаново Плотбище, Баяновский, Деменковский, Рождественский, Агафоновский могильники, городища Анюшкар, Майкор), на территории Удмуртии (Варнинский, Омутницкий, Поломский могильники, республики Коми (Хэйбидя-Пэдара, Нерицкий могильник), Татарстана (Танкеевский могильник), Марий-Эл (Веселовский, Кочергинский, Юмский, Черемисское кладбище могильники), в Приобье (Сайгатинский IV могильник, Сайгатинское I святилище) [Крыласова, 2007, с.156-161, рис.69].

Фрагментированная рукоять кресала с участка Ц/45 (рис.71/3) при-

надлежит к **группе VI.3** – трехфигурные композиции, **подгруппе VI.3.1** – антропоморфная фигура между двумя птицами, **типу VI.3.1.1** – антропоморфная фигура в центре изображена в полный рост, с опущенными вдоль туловища руками, с ногами, расставленными на ширине плеч [Крыласова, 2007, с.166-167, рис.74].

Подобные кресала относительно широко распространены в Пермском Предуралье (д. Савина, с. Пожва, с. Гайны, Мало-Аниковский, Плеховский, Омелинский, Рождественский, Редикарский могильники), известны в Западной Сибири (Усть-Балык, Окунево VI, Малая Бича, Сайгатинские I и VI могильники), в Марий-Эл (Нижняя Стрелка, Юмский, Выжумский, Черемисское кладбище), в Киеве [Крыласова, 2007, рис.75].

Рукоять кресала из погребения № 72 (рис./9) принадлежит к **группе VI.5** – кресала с рукоятями арочной формы. Рукоять в виде плоской пластины арочной формы окантована псевдовитым валиком. Пластина не орнаментирована. Прямых аналогий данному предмету пока не известно. Наиболее близки к Огурдинской рукояти кресал из Веселовского могильника и Хэйбидя-Пэдарского жертвенного места [Крыласова, 2007, с.172-173, рис.78].

Биметаллические кресала появились в конце IX в., а наибольшее распространение получили в период X – начала XI вв.

ТРУБИЦЫ ДЛЯ ТРУТА представляют собой металлические пластины, согнутые в трубочку, с не сомкнутыми краями.

На Огурдинском могильнике встречена только одна такая трубочка (рис.71/21), которая принадлежит к **отделу 2 – БРОНЗОВЫЕ** [Крыласова, 2007, с.182]. Это относительно длинная до 8 см толстостенная трубка диаметром 0,7 см.

КРЕСАЛЬНЫЕ КРЕМНИ (8 экз., рис.71/2, 15-17, 20) обнаружены в трех погребениях. Они имеют подтреугольную или нукливидную форму, размеры их в длину 1,5-4 см, в ширину – 1-2 см. Большинство изготовлено из серого кремня, за исключением экземпляра из погребения № 152, который сделан из сердолика.

Кроме кресальных кремней, которые имеют обычную для эпохи средневековья форму и размеры, в двух погребениях обнаружены кремневые орудия эпохи мезолита (рис.71/18-19), которые, вероятно, происходят с расположенной рядом известной Огурдинской стоянки. Вторичное использование обнаруженных в земле древних артефактов хорошо известно и по археологическим и по этнографическим материалам. Обычно таким предметам приписывались особые сверхъестественные свойства. В данном случае предметы, изготовленные из качественного кремня, вполне могли использоваться в практических целях – для высечения огня.

БЕРЕСТЯНЫЕ КОРОБОЧКИ

В погребениях №14 (рис.7а) и №76 (рис.27) найдены остатки берестяных коробочек. В обоих случаях сохранилась только придонная часть квадратной формы размерами примерно 15 x 15 см. Коробочки размещались возле ног погребенного. В погребении № 14 в коробочке находился набор бронзовых украшений и стеклянных бус, по мнению Н.В. Соболевой, – обыч-

ный жертвенный комплекс [Соболева, 1994, с.9]. В погребении № 76 в коробочке лежали куски кремня, неопределенные спекшиеся кусочки железа, бронзовые и костяные предметы, по нашему предположению — набор для гадания [Крыласова, 1995, с.45].

Помещение в погребение комплекса вещей в берестяной емкости не является характерной чертой ломоватовской культуры. Во всяком случае, нигде в публикациях такая особенность погребального обряда не отмечена. Но иногда в ногах погребенного встречаются вещи в скоплении — предметы вооружения, орудия труда и пр. (например, на Рождественском могильнике), можно предположить, что они также были помещены в какую-то емкость (коробку или мешок). На соседних финно-угорских территориях обычай сопровождения погребенных берестяной емкостью с вещами известен лучше. Например, на Варнинском могильнике полоумской культуры в 11 погребениях встречены берестяные сосуды или коробки с квадратным дном. Во всех сосудах найдены украшения [Семенов, 1980, с.53]. В могильниках Ветлужско-Вятского междуречья (Нижняя Стрелка, Веселовский) на рубеже X-XI вв. довольно часто встречаются т.н. "жертвенно-ритуальные комплексы", содержавшие женские украшения или производственный инвентарь. Они складывались в туес, котел, окружность ремня, заворачивались в бересту или ткань [Михеев, 2002, с.162]. По мнению А.В. Михеева, считать эти комплексы вещей жертвенными, ритуальными или поминальными, оснований нет. Это, вероятнее всего, вещи, которые принадлежали покойному при жизни (этнографы определяют их как "вещи любимые и постоянно применяемые"), и помещались они в могилу для продолжения безбедного существования покойника в загробном мире [Михеев, 2002, с.162-163].

СОДЕРЖИМОЕ БЕРЕСТЯНОЙ КОРОБОЧКИ ИЗ ПОГРЕБЕНИЯ № 76

Большинство предметов, содержащихся в коробочке из погребения № 76, не характерно для погребального инвентаря могильников. Исключение составляют лишь элементы огнива, описанные выше — кремни и трубочка для трута, а также бронзовое поясное кольцо (рис.26/18, 19, 25).

Между кремнями находились спекшиеся кусочки железа и шлака. Среди кусочков железа только один удалось определить — колечко диаметром 0,8 см круглого сечения, похожее на кольца от кольчуги (рис.26/23).

Среди бронзовых предметов была чушка прямоугольного сечения длиной 7 см, шириной около 1 см, толщиной 0,6 см (рис.26/26). На памятниках Пермского Предуралья (городищах Анюшкар, Саломатовском, Кудымкарском, селище Володин Камень) обнаружено довольно много каменных и глиняных форм-изложниц для отливки подобных слитков, а также сами слитки. Слитки могли выступать в качестве сырья для бронзолитейного и ювелирного производства, в качестве предмета торговли и в качестве средств платежа. Кроме того, в составе комплекса находился бронзовый брусок длиной 8, шириной 1,2, толщиной 0,4 см (рис.26/28) и пластина длиной 4, шириной 1,5, толщиной 0,2 см (рис.26/22). Эти предметы также могли являться сырьем для бронзолитейного производства. Кроме того, в со-

ставе комплекса находился предмет в виде спирали диаметром 1,8 см, свернутой из бронзовой ленты шириной 0,5 см (рис.26/20). Подобные предметы из железа, реже — бронзы и свинца, довольно часто встречаются на поселенческих памятниках Пермского Предуралья. Они определяются как весовые гирьки [Белавин, 2000, с.125, рис.63/6-7].

Наличие слитков металла в комплексе с разновесом позволяет предполагать принадлежность данного набора ремесленнику-бронзолитейщику. Весы были необходимы для соблюдения точности расчета пропорций сплавных смесей, дозировки лигатур [Завалин, 2004, с.69-71]. Не случайно и присутствие в наборе комплекса предметов, связанных с добыванием огня.

Предметами, которые в свое время послужили основанием для определения содержимого берестяной коробочки из погребения №76 как "набора для гадания", являются фрагмент когтя животного и фрагмент костяного колечка диаметром 1,7 толщиной 0,7 см (рис.26/21, 24). Собственно, первоначальное определение содержимого коробочки не противоречит его интерпретации как набора ремесленника-бронзолитейщика. По этнографическим материалам хорошо известно, что металлурги зачастую воспринимались как колдуны, в производственном процессе они широко использовали элементы магии.



Рис. 70. Детали сумочек: 1 - застежка, 2 - обкладка



Рис. 71. Предметы для добывания огня: 1,5-8, 11-14 - стальные кресала, 3-4, 9-10 - биметаллические кресала, 2, 15-17, 20 - кресальные кремни, 18-19 - мезолитические кремневые изделия, возможно, использовавшиеся, как кресальные кремни

ПРЕДМЕТЫ ВООРУЖЕНИЯ

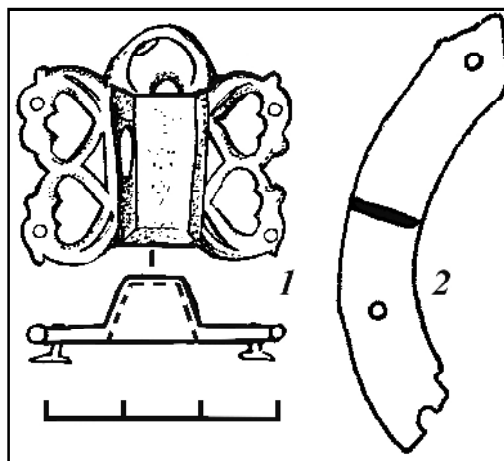
Коллекция предметов вооружения Огурдинского могильника сравнительно немногочисленная, включает всего 30 предметов, происходящих из 17 погребений (6%) и межмогильного пространства.

ОРУЖИЕ ДАЛЬНОГО БОЯ (метательное) представлено наконечниками стрел, которые составляют подавляющую часть предметов вооружения, найденных на Огурдинском могильнике.

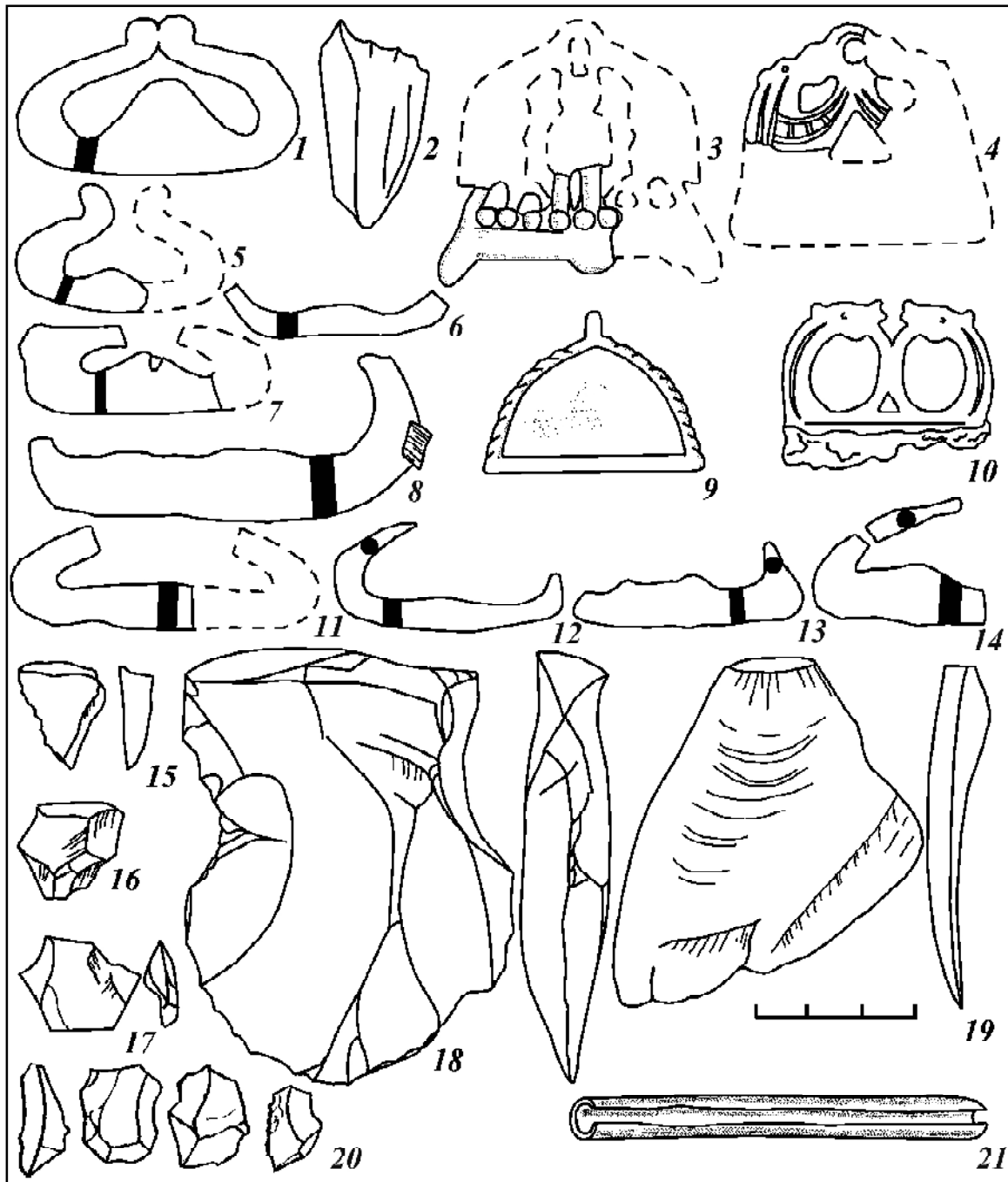
Стрела состоит из наконечника, древка и оперения. Остатки деревянных древков сохранились на 13 железных наконечниках стрел (рис.72/1-3, 7-8, 13-17, 24-26). Длина сохранившейся части древков составляет от 1 до 5 см. В ряде случаев можно измерить диаметр древков. Преобладают древки диаметром 0,6-1 см. В трех случаях (рис.72/8, 15, 25) диаметр древков составляет 1,2-1,3 см, в одном случае – 2 см.

Основные принципы классификации наконечников стрел разработаны в трудах А.Ф. Медведева [Медведев, 1966], Г.А. Федорова-Давыдова [Федоров-Давыдов, 1966], Ю.С. Худякова [Худяков, 1975], Ф.Ш. Хузина [Культура Биляра, 1985, с.131-171]. Большой массив железных наконечников стрел из разных памятников Волжской Булгарии систематизирован в работах К.А. Руденко [Руденко, 2000, с.47-127; Руденко, 2003].

Особую ценность для систематизации наконечников стрел имеет фундаментальное исследование А.Ф. Медведева. Мы, как и при классификации наконечников стрел Рождественского археологического комплекса [Белавин, Крыласова, 2008], опираемся на его типологию. Причины такого подхода обусловлены тем, что в Пермском Предуралье были распространены те же типы наконечников стрел, какие употреблялись в Древней Руси, Волжской Булгарии, у финно-угорских племен Восточной Европы или у кочевников южнорусских степей.

Все наконечники стрел, обнаруженные на Огурдинском могильнике, – железные, по способу насада они относятся к отделу черешковые. Такой способ насада имел наиболее широкое распространение по всей Восточной Европе. По форме сечения пера все представленные наконечники стрел относятся к **группе II** – плоские. По форме пера выделяются типы, соответствующие, как правило, определенному функциональному назначению стрелы. По более мелким деталям, имеющим иногда хронологическое значение, внутри типов выделяются варианты или разновидности.

Всего железных наконечников стрел найдено 29, из них для классификации пригодно 26.

Плоские черешковые наконечники стрел имеют в поперечном разрезе вид узкой вытянутой линзы или сильно сплющенного ромба. Функционально они предназначались для поражения незащищенного панцирем противника (с упором), а также для охоты (без упора). Все наконечники, представленные на Огурдинском могильнике – без упора.

Тип 29 (по А.Ф.Медведеву) – двушипные без упора, происходят из погребений №63, 139 (2 экз., рис.72/27-28). Длина – 7-9,5 см, длина пера – 6-7 см.

Подобные наконечники были в употреблении с глубокой древности до XIV века. Судя по А.Ф. Медведеву, для более раннего времени характерны

наконечники с коротким пером, а позже они становятся крупнее и с черешком, заостренным книзу. На памятниках Волжской Булгарии подобные наконечники датируются X-XIII вв. [Руденко, 2003, с.75], в Кузьминском могильнике в Удмуртии такой наконечник датируется XI-XII вв. [Иванова, 1992, рис.23/21]. На средневековых памятниках Пермского Предуралья имеются многочисленные аналогии таким наконечникам. Этот тип может считаться одним из наиболее распространенных местных типов наконечников стрел.

Тип 33 (по А.Ф.Медведеву) – килевидные вытянутые, происходят из погребений № 15, 106 (рис.72/25-26). Длина 8,5-9 см, длина пера 6-7 см, ширина пера 1,5-2,3 см, черешок плоский.

Такие наконечники были широко распространены на Руси в XII – первой половине XIII века. На территории Пермского Предуралья известны на городище Анюшкар, на Рождественском археологическом комплексе [Белавин, Крыласова, 2008, с.315-316, рис.167/14, 27-28; 168/7, 23]. В Волжской Булгарии подобные наконечники типа А1 (по К.А. Руденко) датируются XII-XIV вв., а типа А11в – XI-XIII вв. [Руденко, 2003, с.76, 79]. Судя по датировке, Огурдинские наконечники, вероятно, ближе к **типу А11в**.

Тип 46 – ромбовидные новгородского типа, происходят из погребений №17, 56, 158 (3 экз., рис.72/12, 23-24). Общая длина не установима, длина пера 4,5-5,5 см, ширина 2,5 см, черешок плоский или круглый. Характерная особенность этого типа – отсутствие упора для древка стрелы.

Наконечники данного типа появились в Прикамье на рубеже н.э., они широко применялись в северной полосе Восточной Европы до конца XIII века. Найдены на Рождественском городище и могильнике [Белавин, Крыласова, 2008, с.316, рис.167/19, 21-23; 168/11, 15, 17-21, 24-25]. В Волжской Булгарии такие наконечники были распространены в XI-XIV вв. [Руденко, 2003, с.79].

Тип 47 – ромбические без упора, происходят из погребений № 60, 151, 152 и межмогильного пространства (5 экз., рис.72/18-22). Длина 5,8-8,7 см, длина пера 5-8 см, ширина 1,8-2,6 см, черешки плоские. Перо наконечника в форме правильного ромба с прямыми сторонами и плечиками.

Такие наконечники встречаются с VIII по XIV вв. включительно только в северной полосе Евразии. На территории Пермского Предуралья известны в Урьинском, Плёсинском могильниках, на Вакинском селище, широко представлены на Рождественском археологическом комплексе [Белавин, Крыласова, 2008, с.316, рис.168/1-7, 9-10, 12-14, 16, 22]. На памятниках Волжской Булгарии подобные наконечники датируются XI-XIV вв. [Руденко, 2003, с.78].

Тип 59 – двурогий срезень без упора, происходит из межмогильного пространства (1 экз., рис.72/29). Длина 6,8 см, ширина пера 2,2 см, черешок плоский.

Наконечники данного типа были распространены в X-XI вв. в Приладожье, Ярославском Поволжье и в Прикамье, где они встречены на городищах Анюшкар, Кудымкарском, Рождественском [Белавин, Крыласова, 2008, с.317, рис.167/13]. Но в целом в Прикамье такие наконечники редки.

Тип 61 – остролистные без упора, происходят из погребения №76 (2 экз., рис.72/15-16). Длина 8,5-9 см, длина пера 4,5-5,7 см, ширина 1,8-3,3 см. Датируется VIII-XI веками. На территории Пермского Предуралья извест-

тны на Каневском, Загарском могильниках, Вакинском селище, городищах Анюшкар, Рождественском [Белавин, Крыласова, 2008, с.317, рис.168/4]. В Волжской Булгарии такие наконечники были распространены в XI-XIV вв. [Руденко, 2003, с.79].

Тип 63 – лавролистные, происходят из погребений №6, 12, 27, 63 и межмогильного пространства (10 экз., рис.72/1-3, 7-10, 13-14, 17). Длина 6,5-9,5 см, длина пера 5-6 см, ширина 12-2 см, черешок плоский. Такие наконечники были распространены с IX в. до позднего средневековья по всей территории Восточной Европы. В Волжской Булгарии они датируются XI-XIII вв. [Руденко, 2003, с.79].

Тип 65 – листовидный с наибольшим расширением у острия, происходит из межмогильного пространства (1 экз., рис.72/4). Длина 8 см, длина пера 5 см, ширина 2 см, черешок плоский. Данные наконечники были распространены в VIII – первой половине XI века. На территории Пермского Предуралья известны на Каневском могильнике, Рождественском городище [Белавин, Крыласова, 2008, с.317, рис.167/15-18]. В Волжской Булгарии подобные наконечники (тип А14 по К.А.Руденко) датируются XI-XIII вв. [Руденко, 2003, с.80].

КЛИНКОВОЕ ОРУЖИЕ было весьма дорогим, характерным, прежде всего, для профессиональных воинов, и в Предуралье встречается относительно редко. На Огурдинском могильнике не было найдено целых образцов клинкового оружия, но в междумогильном пространстве обнаружено два фрагмента сабельного клинка (рис.72/30) общей длиной 36 см, шириной до 3,8 см, Толщина фрагмента 6 мм. На конце клинок имел двустороннюю заточку, в средней части – одностороннюю. Тип сабли определить невозможно.

ДРЕВКОВОЕ ОРУЖИЕ представлено только топорами универсального типа (они описаны в разделе "Хозяйственный и производственный инструментарий"), иные виды оружия данного отдела не встречены.



Рис. 72. Предметы вооружения: 1-29 - наконечники стрел, 30 - фрагмент сабли

КОНСКАЯ УПРЯЖЬ

СНАРЯЖЕНИЕ ВЕРХОВОГО КОНЯ представлено удилами, стременем, подпружными пряжками, встреченными в 6 погребениях (2,1%) и межмогильном пространстве.

УДИЛА (3 экз.) и отдельные их части (5 экз.) обнаружены в погребениях № 17, 29, 71, 112, 137 и межмогильном пространстве. Все они принадлежат к **IV типу** (по А.Н. Кирпичникову) [Кирпичников, 1973, рис.4], состоят из двух подвижных звеньев грызла и двух поводных колец, которые одновременно служили в качестве псалиев (рис.73/1-8). Это наиболее массовый и универсальный тип удила Восточной Европы периода средневековья, распространенный в IX-XIV веках. По мнению специалистов, удила такого типа X-XII вв. были равноплечными. Для XII-XIV вв. характерны удила с грызлами разной длины. У двух целых экземпляров удила, встреченных на Огурдинском могильнике (рис.73/7-8), разница между грызлами составляет 1,5-2 см.

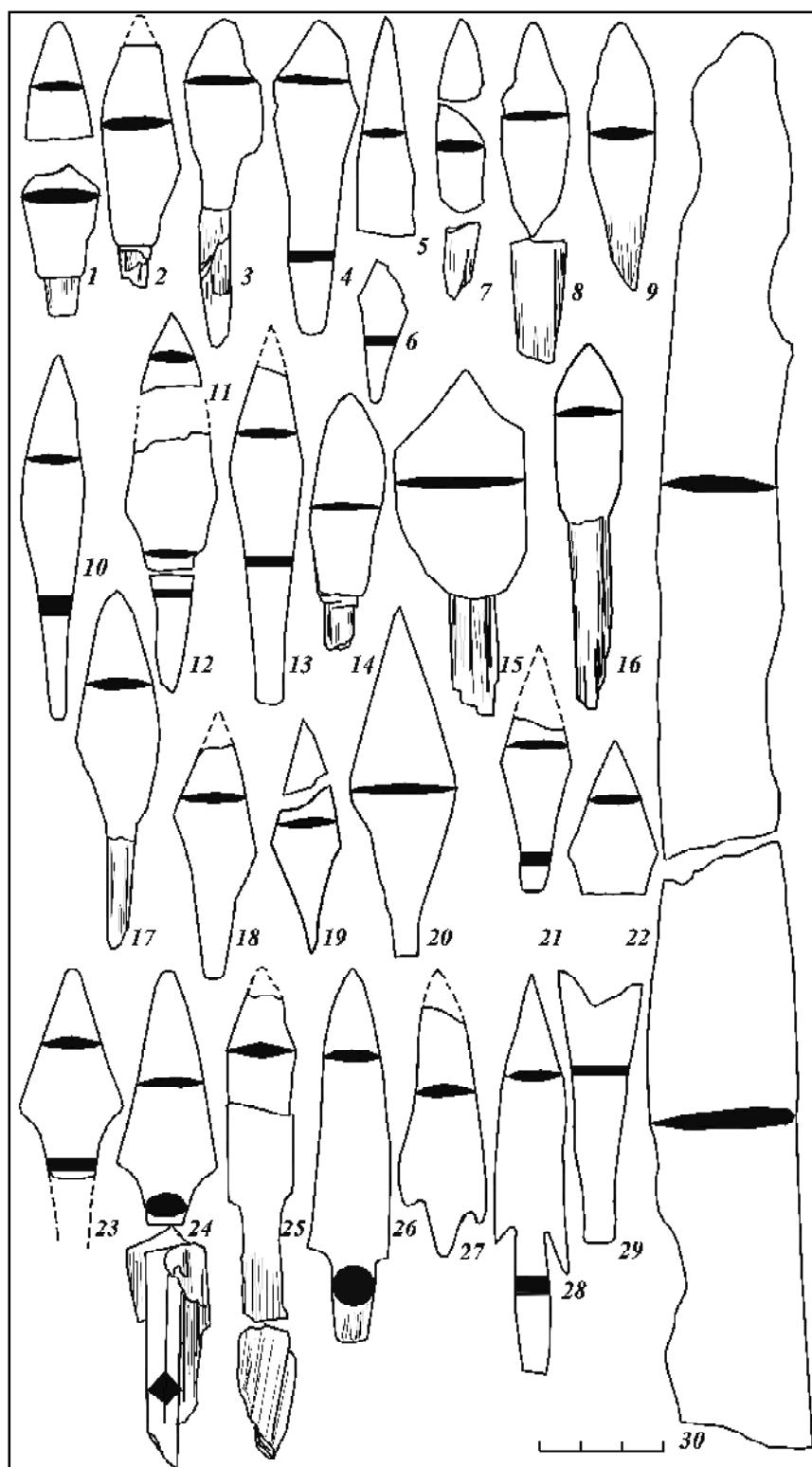
СТРЕМЯ, найденное в погребении № 137 (рис.73/13), по древнерусским аналогиям относится к **типу I**, для которого характерно ушко, оформленное в самостоятельном выступе, и подножка округлой формы. По мнению А.Н. Кирпичникова и А.Ф. Медведева, такие стремяна характерны для IX – начала XI в. [Кирпичников, Медведев, 1985, с.318, табл. 146/1-3].

Железные ПОДПРУЖНЫЕ ПРЯЖКИ, найденные в погребении №63 (рис.73/11) и погребении №137 в комплексе с удилами и стременем (рис.73/12), относятся к **отделу рамчатых**.

Тип 1 – прямоугольная пряжка размерами 4,5 x 5, 5 см (рис.73/11).

Тип 2 – вытянутая и сдавленная с боков пряжка с округлой передней частью (рис.73/12). Орнаментирована кружками.

Кроме этого, на участке А/45 обнаружено скопление из 6 экз. плоских *гвоздей* Т-образной формы (рис.73/9-10). Такие гвозди, по мнению исследователей, использовались для прибивания подков [Казаков, 1991, с.66; Белорушкин, 2001, с.71].



Рис. 73. Снаряжение верхового коня: 1-8 - детали удила, 9-10 - подковные гвозди, 11-12 - подпружные пряжки, 13 - стремя

ХОЗЯЙСТВЕННЫЙ И ПРОИЗВОДСТВЕННЫЙ ИНСТРУМЕНТАРИЙ

ОРУДИЯ МЕТАЛЛООБРАБОТКИ

Эта категория инструментов представлена на Огурдинском могильнике двумя видами орудий труда кузнецов и ювелиров.

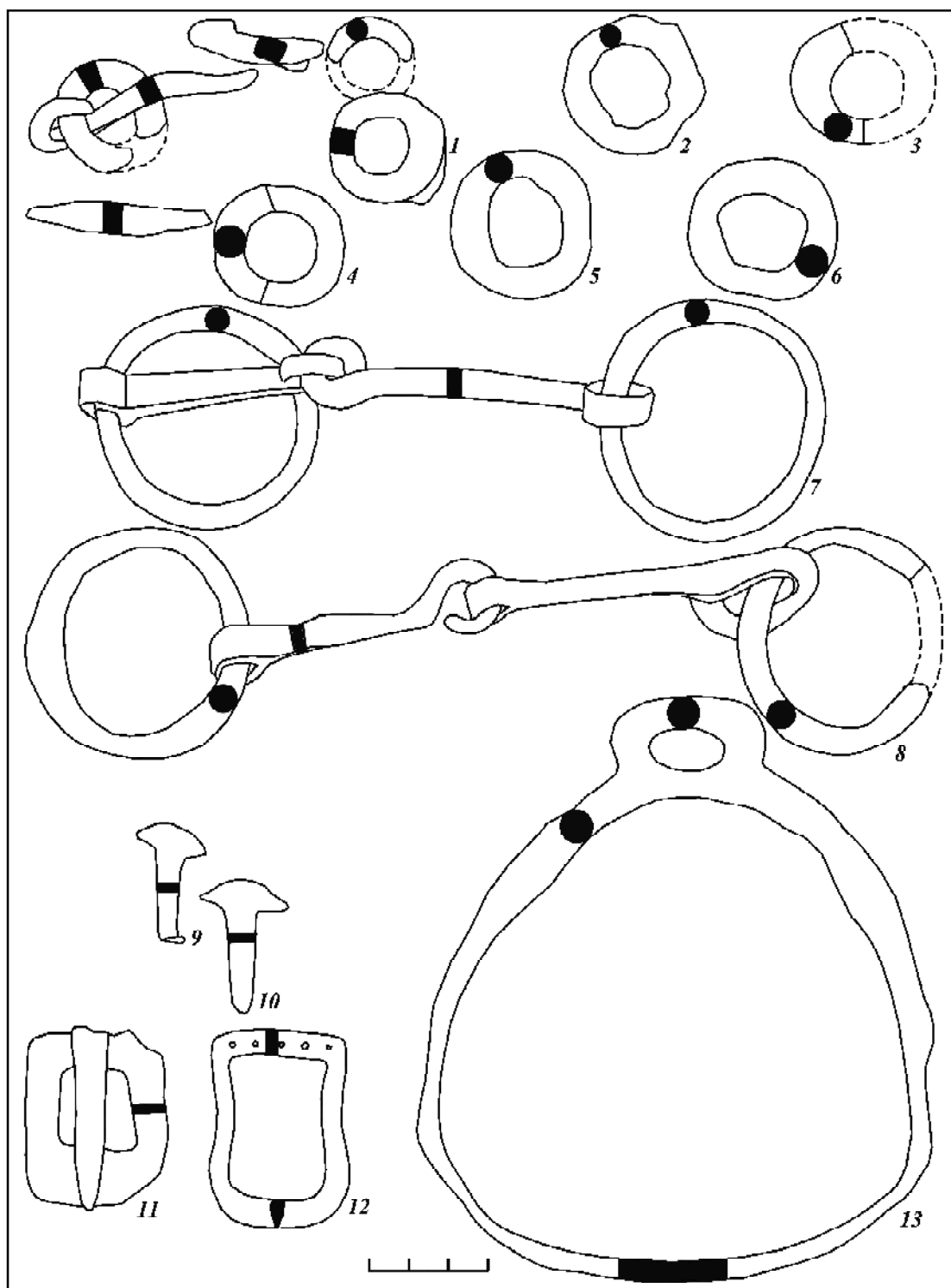
ЗУБИЛА (4 экз., рис.75/16-19) – режущие инструменты в форме клина. В коллекции представлены слесарные зубила, предназначенные для холодной рубки металлов, которые применялись как в кузнечном, так и в ювелирном производстве. Эти зубила небольших размеров имеют вид железного стержня прямоугольного сечения с лезвием (жалом) в рабочей части шириной 0,5-2 см и плоской площадкой для удара молотком с тыльной стороны. Все зубила обнаружены в межмогильном пространстве.

ЧЕКАН (1 экз., рис.75/20) в виде стального квадратного в сечении стержня длиной 9 см с круглой, сферической формой боя. Это так называемый чекан-порушник. Такие чеканы использовали для выколочки полукруглых выступов при чеканке с изнанки или для получения ямочной фактуры при чеканке с лицевой стороны. Обнаружен в межмогильном пространстве. Подобный чекан в Пермском Предуралье найден на городище Анюшкар (раскопки В.А. Оборина).

ОРУДИЯ ДЕРЕВООБРАБОТКИ

ТОПОРЫ (5 экз., рис.74) являются основным орудием деревообработки, хотя могли использоваться и для иных целей.

Все топоры обнаружены в составе инвентаря погребений (№25, 27, 48, 60, 76). Все они относятся к подгруппе проушных и принадлежат к одному типу широколезвийных топоров с выемкой и опущенным лезвием, у которых ширина лезвия относится к общей длине орудия примерно как 1:2 или чуть менее. Они имеют уплощенный обух, подтреугольный (острием вниз) проух. По форме щековиц все топоры относятся к одному подтипу – с одной парой заостренных щековиц, оттянутых в сторону топорища (**тип VIIIб** по билярской классификации). Общая длина этих топоров 15-18,5 см. Эти небольшие топоры могли использоваться как столярно-бондарный инструмент. Не исключено их применение как боевых орудий [Культура Биляра, 1985, с.49].

На Руси в период с X по XIII в. проушные топоры с выемкой и опущенным лезвием были самым массовым типом [Древняя Русь, 1985, с.255, табл.97/1-7].

ТЕСЛО (1 экз., рис.75/15) обнаружено в составе инвентаря погребения №152. Железное тесло относится к подгруппе втульчатых с несомкнутой трубчатой втулкой. По форме оно напоминает наконечник мотыги, но его отли-

чают следы заточки с внутренней (к рукояти) стороны. Размеры орудия небольшие, ширина рабочей части всего 4 см. Подобные втульчатые тесла с легким лезвием и небольшой коленчатой рукоятью были рассчитаны на работу одной рукой, и, судя по биярским аналогиям, могли использоваться для выдалбливания бортей и для мелких слесарных работ [Культура Бияра, 1985, с.50-54, табл.XVII].

НАСТРУГИ (2 экз., рис.75/4-5) в виде небольшой скобы клиновидного в рабочей части сечения. Длина лезвия у наструга с участка Э/42 – 8 см, у экземпляра из погребения №101 – 9,5 см. Лезвие наструга похоже на маленький прямолинейный скобель с отходящими вверх ручками. Ширина лезвий колебалась от 5 до 9 см. Лезвие вставлялось ручками в деревянную колодку и закреплялось клиньями, фиксируя, таким образом, необходимую толщину стружки. На ручках наструга из погребения № 101 сохранились остатки древесины (рис.75/5).

Аналогичные предметы известны в Бияре [Культура Бияра, 1985, с.56, табл. XXI/4], на Иднакаре [Иванова, 1998, с.109, рис.35/8], железки от настрогов широко представлены в древнерусских материалах, например в Новгороде, на Райковецком, Сарском городищах и других памятниках [Древняя Русь, 1985, с.257]. В Пермском Предуралье наструги известны на Рождественском городище [Белавин, Крыласова, 2008, с.268, рис.143/14-15], на Шудьякаре, в погребениях Аверинского и Щукинских могильников [Голдина, Кананин, 1989, рис.57/24, 29, 77/24].

ДОЛОТО (1 экз., рис.75/1) представляет собой цельнометаллический стержень длиной 14,5 см подтреугольной формы, прямоугольного сечения. Ширина жала 0,5 см, на тыльной стороне - площадка для ударов молотком. Обнаружено в межмогильном пространстве. Долота использовались для долбления пазов и выемов.

СВЕРЛО (1 экз., рис.75/2) относится к типу перовидных сверел в виде металлического стержня с квадратным в сечении черенком длиной 9,5 см, завершающимся заостренным пером листовидной формы с двумя острыми режущими гранями шириной 0,7 см в нижней рабочей части. Верхней частью черенок сверла вставляли в деревянную рукоятку Т-образной формы [Древняя Русь, 1985, с.257]. В Пермском Предуралье аналогичные сверла найдены на Рождественском городище [Белавин, Крыласова, 2008, с.268, рис.144/2-3], Анюшкаре [Ленц, 2002, рис.65/13].

РЕЗЦЫ (1 экз., рис.75/3) представлены одним типом – резец-ложкарь в виде вытянутой железной пластины прямоугольного сечения длиной 7 см, завершающейся рабочей частью в виде слегка расширенного изогнутого лезвия треугольного сечения. Подобные резцы применялись для обработки внутренних объемов небольших деревянных изделий, преимущественно ложек, на Руси [Древняя Русь, 1985, с.258], в Волжской Булгарии [Казаков, 1984, рис.43; Город Болгар, 1996, рис.8], у финно-угорских народов [Белорыбкин, 2001, с.92; Савельева, 1987, с.51] на протяжении длительного времени. В Пермском Предуралье подобные резцы-ложкари обнаружены на Рождественском городище [Белавин, Крыласова, 2008, рис.144/9], Анюшкаре, довольно часто присутствуют в составе погребального инвентаря, например на Рождественском [Белавин, Крыласова, 2008, рис.144/10-11], Аверинском [Голдина, Кананин, 1989, рис.61/25], Плесинском, Плотниковском могильниках.

УНИВЕРСАЛЬНЫЕ ОРУДИЯ

НОЖИ (24 экз., рис.76). Ножи являются относительно распространенной категорией орудий труда, встреченных на могильнике. Для проведения классификации пригодно 18 ножей, которые по своему функциональному назначению делятся на две подгруппы: хозяйственно-универсальные и специализированные.

Подгруппа 1 – хозяйственно-универсальные ножи (9 экз., рис.76/1-2, 5, 7-8, 11, 16-17, 23). К ним относят ножи с прямой или чуть опущенной к острию спинкой, но само острие не опускается ниже оси черешковой части ножа [Культура Биляра, 1985, с.56]. Лезвия ножей в сечении клиновидные. От черенка к клинку со стороны спинки и лезвия наблюдается четкий переход. Е.П. Казаков выделяет несколько разновидностей по форме перехода от черенка к клинку [Казаков, 1991, с.76], однако, по мнению Л.Л. Савченковой, эта конструктивная особенность не связана ни с функцией ножей, ни с их временными границами [Савченкова, 1996, с.28].

Подгруппа 2 – ножи специального назначения.

Тип 1 – ножи с клинком, прямым или слегка изогнутым со стороны лезвия, без уступа при переходе к черешку, со стороны спинки – плавный уступ (4 экз., рис.76/6, 13, 16, 19). Подобные ножи известны в коллекции Биляра [Культура Биляра, 1985, с.57, табл. XXV/1-2] и на других болгарских памятниках. Они могли использоваться для обработки и орнаментации костяных изделий [Казаков, 1991, с.78] и для раскроя кожи и меха.

Тип 2 – ножи с прямой спинкой – без перехода от черенка к спинке клинка, со стороны лезвия – плавный переход или небольшой уступ (4 экз., рис.76/18, 20-22). Такие ножи, по мнению Е.П. Казакова, предположительно являются бритвами, но могли использоваться и как медицинские инструменты [Казаков, 1991, с.77-78, рис.30/28-30].

Тип 3 – нож с лезвием, отходящим под углом вверх от оси черешка (1 экз., рис.76/24). Подобные ножи известны в Волжской Булгарии [Культура Биляра, 1985, с.57, табл. XXV/4-5], на Руси [Древняя Русь, 1985, с.270, табл.110/2]. Они использовались в кожевенном и косторезном производстве.

РУКОЯТИ НОЖЕЙ, судя по сохранившимся на некоторых экземплярах остаткам, были деревянные (рис.76/5, 18, 22-24). Деревянные рукояти иногда украшались металлическими обоймами (5 экз., рис.76/17, 23, 26-28), представлявшими собой узкую полоску серебряной или медной пластины, обернутую вокруг рукояти в месте ее перехода к клинку. Аналогичные медные обоймы известны в материалах Рождественского археологического комплекса [Белавин, Крыласова, 2008, с.273, рис.150/25-28], Белоозера [Захаров, 2004, рис.119/8-9].

Кроме того, в межмогильном пространстве обнаружен серебряный ювелирный ЗАТЫЛЬНИК РУКОЯТИ НОЖА, богато орнаментированный зернью и сканью (рис.76/25; цв. вклейка Е/2).

ШИЛЬЯ (8 экз., рис.75/7-14) использовались как универсальный инструмент в шорном и сапожном ремеслах, для различной работы дома и в мастерской, в условиях военного похода и охотничьего промысла. Поэтому они довольно часто присутствуют в погребальном инвентаре могильников Пер-

мского Предуралья. Все шилья представлены в обломках, поэтому сложно судить, к какому типу они относятся. На одном экземпляре сохранились остатки деревянной рукояти (рис.75/12). По форме рабочего конца выделяются варианты:

Вариант а – с рабочим концом квадратного сечения (5 экз., рис.75/8-10, 13-14).

Вариант б – с рабочим концом треугольного сечения (3 экз., рис.75/7, 11-12).



Рис. 74. Топоры универсальные. Железо



Рис. 75. Инструменты: 1 - долото, 2 - сверло, 3 - резец-ложкарь, 4-5 - наструги, 6 - клин?, 7-14 - шилья, 15 - тесло, 16-19 - зубила, 20 - чекан. Всё - железо

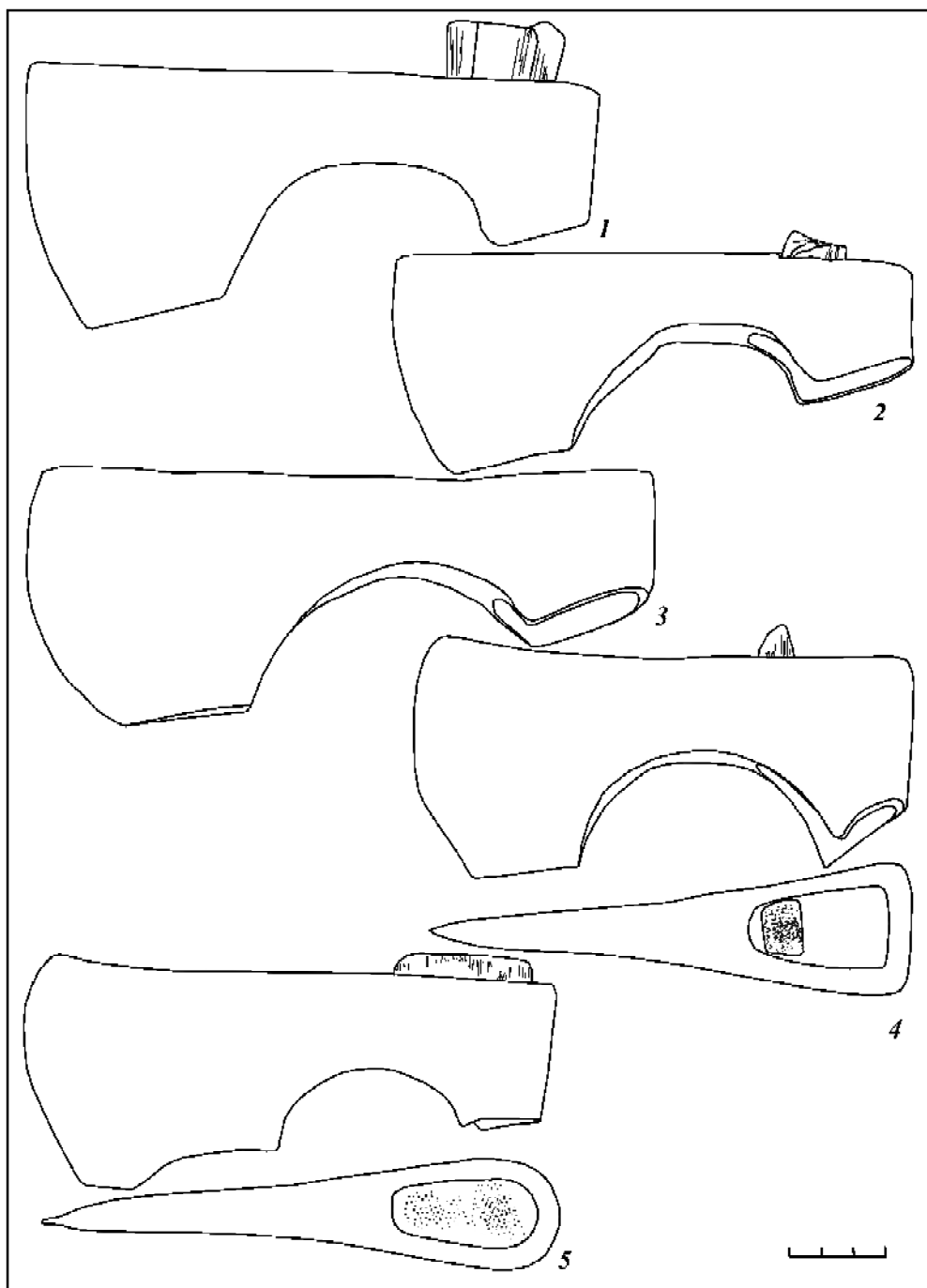

Рис. 76. Ножи, обоймы, затыльник: 1-4, 6-14, 19-21 - железо, 5, 16, 18, 22, 24 - железо, дерево, 17 - железо, серебро, 23 - железо, медь, дерево, 25-26, 28 - серебро, 27 - медь

ПОГРЕБАЛЬНАЯ ПОСУДА ОГУРДИНСКОГО МОГИЛЬНИКА

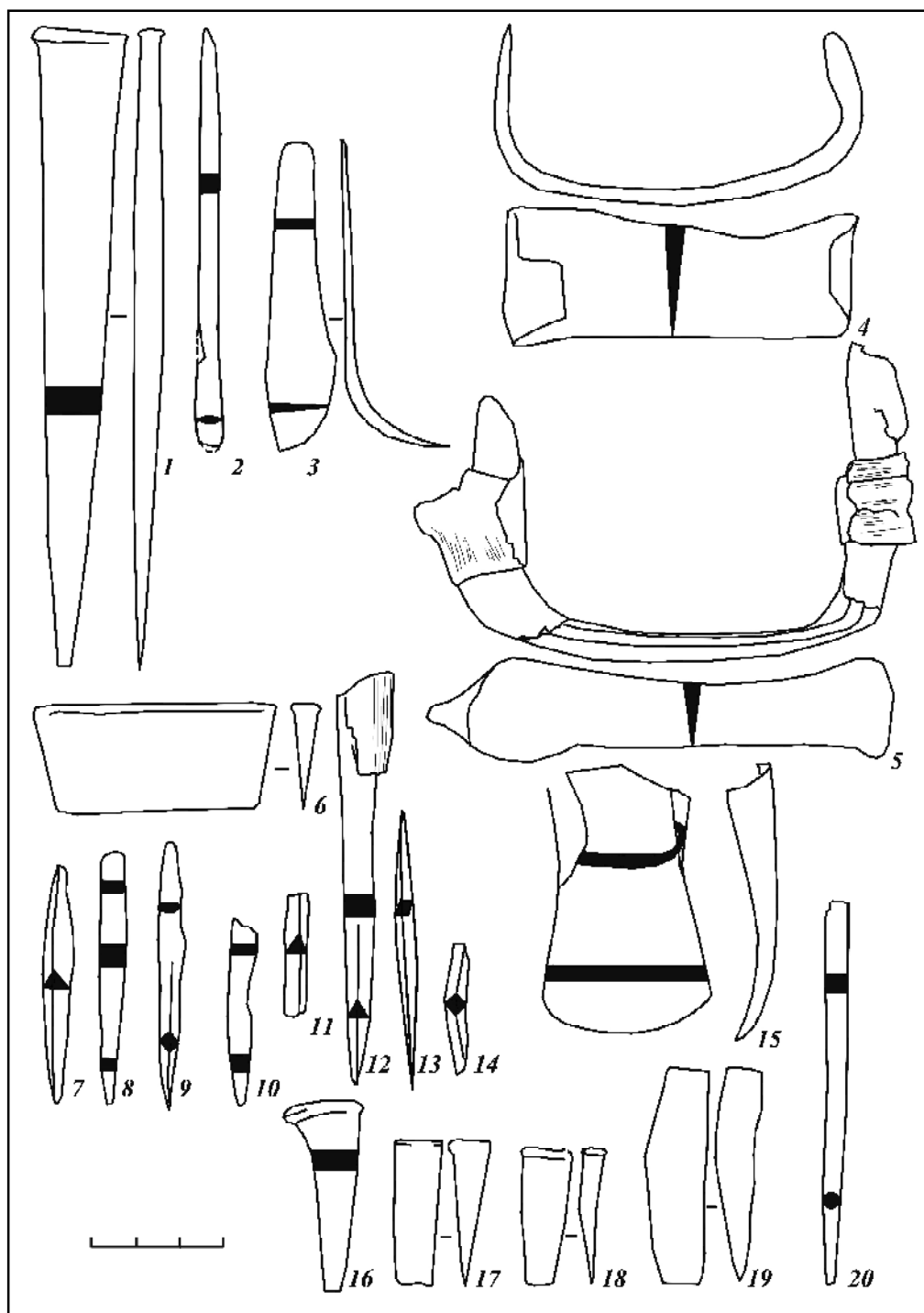
КЕРАМИЧЕСКАЯ ПОСУДА

Фрагменты керамических сосудов представлены в 15% погребений. В шести погребениях находилось по два сосуда, в одном — три.

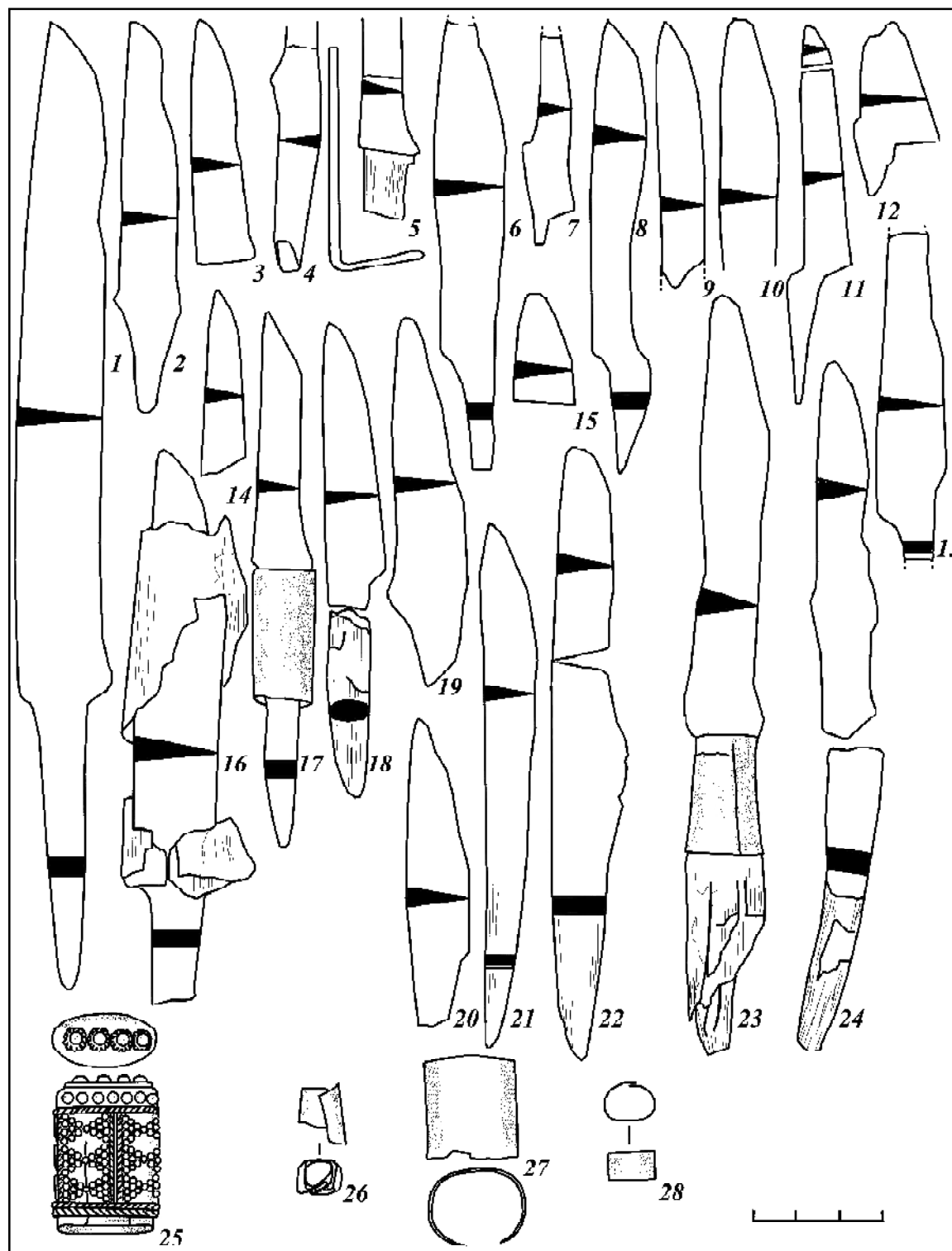
Всего на могильнике собраны фрагменты 53 сосудов, из которых два найдены за пределами могильных ям. Все керамические сосуды выполнены методом ручной лепки.

В составе глиняного теста преобладают растительные примеси (94%) и песок (83%). В 79% случаев эти примеси использовались в сочетании. Мелкотолченая раковина встречена только в 11% сосудов (табл. 4). Поверхность сосудов гладкая, заглажена мягким предметом или рукой. Качество обжига большинства сосудов низкое. Применялся костровой обжиг, цвет сосудов неровный — от темно-серого до коричневого различных оттенков. Наиболее распространенными являются серый (18,8%) и серо-коричневый (47%) цвета (табл. 4). Некачественный обжиг свидетельствует о том, что для использования в погребальном обряде посуда изготавливалась специально. Почти в половине случаев на сосудах присутствуют следы нагара, это означает, что пища, помещавшаяся в погребения, готовилась непосредственно в ритуальных погребальных сосудах.

Сосуды преобладают миниатюрные, с диаметром по венчику 7,5-11. Всего у пяти сосудов диаметр по венчику 12-13 см, у одного — 15 см.

Все сосуды круглодонные, округлобокие, с наибольшим расширением в средней части сосуда.

Для проведения замеров сосудов учитывались следующие параметры: D^1 — диаметр горловины у венчика, D^2 — диаметр наибольшего сужения горловины, D^3 — диаметр наибольшего расширения тулова, H — общая высота тулова (табл. 5).

Для характеристики общей формы сосудов проводилась корреляция двух соотношений — общей высоты (H) к наибольшему расширению тулова (D^3), а также диаметра по венчику (D^1) к наибольшему расширению тулова. Дополнительно анализировалось соотношение высоты шейки (H^1) к общей высоте сосуда (H). Данная характеристика возможна только по целым формам (18 сосудов — 33,9% от общего количества керамической посуды).

Все сосуды Огурдинского могильника относятся к группе ГОРШКИ И ЧАШИ.

В данной группе согласно корреляции, позволившей оценить сосуды в целом, их вытянутость, раздутость, были выделены два основных типа сосудов: горшки — при $H > 0,8 D^3$, чаши — при $H < 0,8 D^3$.

Тип 1 — горшки (3 сосуда, 16,6% от выборки, рис.78/10; 79/3, 8). У данных сосудов $H = 0,82-0,9 D^3$. К горшкам также явно относится и сосуд неполной формы из погр. №135 (рис. 79/7). Соотношение $D^1:D^3$ для данных сосудов укладывается в пределы 0,78-0,95, таким образом, горло является более

Таблица 4. Состав керамического теста и цвет погребальной посуды Огурдинского могильника

№ позр., участка	Примеси в тесте			Цвет							Нагар
	Растит.	Песок	Раковина	Серый	Темно-серый	Желто-серый	Серо-коричневый	Желто-коричневый	Красно-коричневый	Светло-коричневый	
T/43	+	+	-	-	-	-	+	-	-	-	+
У/46	+	+	-	-	-	-	+	-	-	-	+
И/29	+	+	-	-	+	-	-	-	-	-	+
14	-	-	+	-	-	-	+	-	-	-	-
17	+	+	-	-	-	-	+	-	-	-	-
35/1	-	+	-	+	-	-	-	-	-	-	-
35/2	+	+	-	-	-	+	-	-	-	-	+
36	+	+	-	-	-	-	+	-	-	-	-
41	+	+	-	-	-	-	-	-	+	-	+
42	+	+	-	-	-	-	+	-	-	-	+
43	+	+	-	+	-	-	-	-	-	-	-
45	+	+	-	-	-	-	+	-	-	-	+
56	+	-	-	-	+	-	-	-	-	-	+
58	+	+	-	+	-	-	-	-	-	-	+
68	+	-	-	+	-	-	-	-	-	-	-
69	+	-	+	-	-	-	+	-	-	-	+
71/1	+	-	+	-	-	-	-	+	-	-	+
71/2	+	+	-	-	-	-	+	-	-	-	+
73	+	+	-	-	-	-	+	-	-	-	+
81	+	+	-	-	-	-	+	-	-	-	+
101	+	+	-	-	-	+	-	-	-	-	-
102/143	+	+	-	-	-	-	-	-	-	+	-
107	+	+	-	+	-	-	-	-	-	-	+
108	+	+	-	+	-	-	-	-	-	-	+
112/1	+	-	+	-	+	-	-	-	-	-	-
112/2	+	+	-	-	-	-	+	-	-	-	-
116	-	+	-	-	+	-	-	-	-	-	-
118	+	+	-	-	-	+	-	-	-	-	-
120	+	+	-	-	-	-	+	-	-	-	+
121/1	+	+	+	-	-	-	+	-	-	-	+
121/2	+	+	-	-	-	-	+	-	-	-	-
121/3	+	+	-	+	-	-	-	-	-	-	-
125	+	+	-	-	-	+	-	-	-	-	+
127	+	-	-	+	-	-	-	-	-	-	-
128	+	+	-	-	-	-	+	-	-	-	+
129/1	+	-	+	-	+	-	-	-	-	-	-
129/2	+	+	-	-	-	+	-	-	-	-	-

узким по сравнению с наиболее раздутой частью тулова или приблизительно равно ему. По высоте шейки по отношению к общей высоте сосуда среди горшков выделяются два варианта.

Вариант а – с шейкой средней высоты, Н¹:Н = 0,17 (рис. 79/8).

Вариант б – с высокой шейкой, Н¹:Н = 0,25-0,3 (рис.78/7; рис. 79/3).

К этому же варианту можно отнести сосуд неполной формы из погребения №135 (рис.79/7).

Тип 2 – чаши (15 сосудов, 83,3% от выборки). У данных сосудов Н = 0,53-0,77 Д³. Соотношение Д¹:Д³ для данных сосудов укладывается в пределы 0,78-1,06, таким образом, чаши по данному соотношению почти не отли-

№ погр., участка	Примеси в тесте			Цвет							Нагар	
	Растит.	Песок	Раковина	Серый	Темно-серый	Желто-серый	Серо-коричневый	Желто-коричневый	Красно-коричневый	Светло-коричневый		
131	+	+	-	-	+	-	-	-	-	-	-	-
135/1	+	+	-	-	-	-	+	-	-	-	-	-
135/2	+	+	-	-	-	+	-	-	-	-	-	-
136/1	+	+	-	-	-	-	+	-	-	-	-	-
136/2	+	+	-	-	-	-	+	-	-	-	-	+
137	+	+	-	-	-	-	+	-	-	-	-	-
139	+	-	-	+	-	-	-	-	-	-	-	-
141	+	+	-	-	-	-	+	-	-	-	-	+
149	+	+	-	-	-	-	-	+	-	-	-	-
152	+	+	-	-	-	-	-	+	-	-	-	+
154	+	+	-	-	-	-	-	+	-	-	-	-
155	+	+	-	-	-	-	+	-	-	-	-	+
156	+	+	-	+	-	-	-	-	-	-	-	+
158	+	+	-	-	-	-	+	-	-	-	-	-
166	+	+	-	-	-	-	+	-	-	-	-	+
195	+	+	-	-	-	-	+	-	-	-	-	-
Итого %	94	83	11	18,8	11	11	47	7,5	1,8	1,8	1,8	49

Таблица 4. Состав керамического теста и цвет погребальной посуды Огурдинского могильника (окончание)

чаются от горшков. По высоте чаши делятся на три подтипа, внутри которых наблюдаются варианты по высоте шейки.

Подтип 2.1 – высокие чаши (3 сосуда, 16,6% от выборки, рис. 77/12, 19, рис.78/3) – Н = 0,7-0,77 Д³.

Вариант а – с шейкой средней высоты, Н¹:Н = 0,18 (рис. 78/3).

Вариант б – с относительно высокой шейкой, Н¹:Н = 0,24 (рис. 77/12).

Подтип 2.2 – чаши средней высоты (9 сосудов, 50% от выборки, рис.77/1, 9, 20, рис.з/4, 5, рис.79/2, 9, 10, 12) – Н = 0,6-0,68 Д³.

Вариант а – с низкой шейкой, Н¹:Н = 0,14 (рис.78/5).

Вариант б – с шейкой средней высоты, Н¹:Н = 0,16-0,2 (рис. 77/1, рис.78/4, рис.79/2,).

Вариант в – с относительно высокой шейкой, Н¹:Н = 0,22-0,3 (рис.77/9, рис.79/9, 10, 12).

Подтип 2.3 – низкие мискообразные чаши (3 сосуда, 16,6% от выборки, рис.77/18, рис.78/11, рис.79/6) – Н = 0,53-0,59 Д³.

Вариант а – с шейкой средней высоты, Н¹:Н = 0,16 (рис.78/11).

Вариант б – с относительно высокой шейкой, Н¹:Н = 0,26-0,29 (рис.77/18, рис.79/6). К низким чашам, безусловно, относится и сосуд неполной формы из погребения №136 (рис.79/11).

Таким образом, для Огурдинского могильника наиболее характерными являются профилированные круглодонные чаши с округлобоким туловом, отогнутой наружу средней или относительно высокой шейкой.

Венчики сосудов плоские, реже – округлые, слегка отогнутые наружу. Венчики встречаются без орнаментации (5,6%, рис.77/9,13), с наклонными или прямыми отпечатками гребенчатого штампа (22,6%, рис.77/1-2, 8, 15, 16, 18, 22; рис.78/10; рис.79/1, 3, 6-10), с косыми резными насечками (11,3%,

Таблица 5. Характеристика формы погребальной посуды Огурдинского могильника

№ погребения, участка	Д ¹	Д ²	Д ³	Н	Н ¹	Горшки Н>0,8Д ³	Чашы			Высота шейки		
							Выс. чашы Н=0,7-0,8Д ³	Средн. чашы Н=0,6-0,7Д ³	Низк. чашы Н=0,4-0,6Д ³	Низк. шейка Н ¹ :Н<0,15	Ср. шейка Н ¹ :Н=0,15-0,2	Выс. шейка Н ¹ :Н>0,2
Т/43	11	10	12	-	1,3	-	-	-	-	-	-	-
У/46	-	-	10	-	-	-	-	-	-	-	-	-
Ч'29	10,5	9	11	~10	3	0,9	-	-	-	-	-	0,3
14	11	10	11	7,5	1,2	-	-	0,68	-	-	0,16	-
35/1	10	9	-	-	1,8	-	-	-	-	-	-	-
35/2	10	9	-	-	1,3	-	-	-	-	-	-	-
41	-	5,3	7	-	-	-	-	-	-	-	-	-
42	9,2	8,5	9,3	5	0,8	-	-	-	0,53	-	0,16	-
43	-	-	13	-	-	-	-	-	-	-	-	-
56	13	11,5	-	-	-	-	-	-	-	-	-	-
58	8	7,5	-	-	1,2	-	-	-	-	-	-	-
68	-	7,7	10,5	~8	-	-	0,76	-	-	-	-	-
69	11,5	10,5	-	-	2	-	-	-	-	-	-	-
71/1	13	12,5	-	-	-	-	-	-	-	-	-	-
71/2	9	8	12,7	-	-	-	-	-	-	-	-	-
73	10	8,5	11	-	-	-	-	-	-	-	-	-
81	11	10,5	13,5	-	2	-	-	-	-	-	-	-
101	~7,5	7	9	~7	~1,3	-	0,77	-	-	-	0,18	-
102/143	8	6	7,5	~5	1,5	-	-	0,66	-	-	-	0,3
107	-	-	12,5	-	-	-	-	-	-	-	-	-
112/1	15	13,3	16,5	~10,5	2	-	-	0,63	-	-	0,19	-
112/2	9,2	8,8	-	-	-	-	-	-	-	-	-	-
118	-	7,8	9,3	-	-	-	-	-	-	-	-	-
121/1	11	10	12	~7,5	1,5	-	-	0,62	-	-	0,2	-
121/2	13	11,5	13,5	~7,5	2,2	-	-	-	0,55	-	-	0,29
121/3	8	-	-	-	-	-	-	-	-	-	-	-
125	11	9,5	14	11,5	2	0,82	-	-	-	-	0,17	-
131	9,2	8,2	10	~7	1,7	-	0,7	-	-	-	-	0,24
135/1	11	9,5	-	-	-	-	-	-	-	-	-	-
135/2	13	12	15	~9	2	-	-	0,6	-	-	-	0,22
136/1	12	11	13,5	~9	2	-	-	0,66	-	-	-	0,22
141	9,7	9,3	12	7,5	2,3	-	-	0,62	-	-	-	0,3
149	10	8,3	10	6	1	-	-	0,6	-	-	0,16	-
152	8	6,8	8,5	~7	1,8	0,82	-	-	-	-	-	0,25
154	8	7	8,5	~5,5	0,8	-	-	0,64	-	0,14	-	-
156	-	11	12	-	-	-	-	-	-	-	-	-
158	10	9	-	-	-	-	-	-	-	-	-	-
166	10	9	11,5	6,8	1,8	-	-	-	0,59	-	-	0,26
195	8	7	-	-	-	-	-	-	-	-	-	-
Итого						3 (16,6%)	3 (16,6%)	9 (50%)	3 (16,6%)	1 (5,5%)	7 (38,8%)	9 (50%)

рис.78/4-5, 7-8, 10), с отпечатками кружков (1,8%, рис.77/10), ромбов (7,5%, рис.77/4, 20-21, 25), с зашипами (1,8%, рис.79/12) (табл. 6).

По шейке сосуда обычно оформлены горизонтальными рядами шнура (20,7% сосудов) или горизонтальными оттисками гребенчатого штампа (20,7% сосудов). В двух случаях между рядами шнура или горизонтальными резными линиями помещены зоны, покрытые резной косой сеточкой (рис.78/7-8). В трех случаях шейка украшена наклонными резными линиями (рис.78/4, 5, 8). В 20,7% случаев орнамент по шейке отсутствует (табл. 6).

Среди орнаментов, наносимых по плечу сосуда, преобладают вер-

Таблица 6. Орнаментация погребальной посуды Огурдинского могильника

№ участка, погребения	Орнаментация венчика						Орнаментация шейки					Орнаментация по плечу											
	Отпечатки гребенки	Резные линии	Кружки	Ромбы	Защиты	Нет	Горизонтальная гребенка	Горизонтальный ишпур	Резные наклонные линии	Сеточка резная или	Нет	Треугольный иштамп	"дичинки"	Вертикальная гребенка	Наклонная гребенка	"Подковки"	Композиция из гребенки	Вдавления пучком соломой	"Розетки"	Сеточка из мелкой	Зигзаг из гребенки	Зигзаг резной	Нет
Т/43	-	+	-	-	-	-	-	-	-	+	-	-	-	-	-	-	-	-	-	-	-	-	+
У/46	-	-	-	-	-	-	-	-	-	-	+	-	-	-	-	-	-	-	-	-	+	-	-
Ч/2	-	+	-	-	-	-	-	+	-	+	-	-	+	-	-	-	-	-	-	-	-	+	-
9	-	-	-	-	-	-	-	-	-	-	-	-	-	-	-	-	-	-	-	-	-	-	-
14	+	-	-	-	-	-	-	-	-	+	-	-	-	-	+	-	-	-	-	-	-	-	-
35/1	+	-	-	-	-	-	-	-	-	+	-	-	+	-	-	-	-	-	-	-	-	-	-
35/2	-	-	+	-	-	-	-	+	-	-	-	-	-	-	-	-	-	-	-	-	-	-	-
36	-	-	-	-	-	-	-	-	-	-	+	-	-	-	-	-	-	-	-	-	-	-	-
41	-	-	-	-	-	-	-	-	-	-	-	-	-	-	-	-	-	-	-	+	-	-	-
42	-	-	-	-	-	-	-	-	-	-	-	-	-	-	-	-	-	-	-	+	-	-	-
43	-	-	-	-	-	-	-	-	-	-	+	-	-	-	-	-	-	-	-	-	-	-	-
56	+	-	-	-	-	-	+	-	-	-	-	-	-	-	-	-	-	-	-	-	-	-	-
58	+	-	-	-	-	-	-	-	-	+	-	-	-	-	-	-	-	-	-	-	-	-	-
68	-	-	-	-	-	-	-	+	-	-	-	+	-	-	-	-	-	-	-	-	-	-	-
69	-	-	-	-	-	-	-	-	-	+	-	-	-	-	-	-	+	-	-	-	-	-	-
71/2	-	-	-	-	-	+	-	+	-	-	-	+	-	-	-	-	-	-	-	-	-	-	-
73	+	-	-	-	-	-	-	+	-	-	-	+	-	-	-	-	-	-	-	-	-	-	-
81	-	-	-	+	-	-	-	-	-	+	-	-	-	-	-	-	+	-	-	-	-	-	-
101	-	-	-	-	-	-	-	+	-	-	+	-	-	-	-	-	-	-	-	-	-	-	-
102/143	-	-	-	-	-	+	-	+	-	+	-	-	-	-	-	-	-	-	-	-	-	-	+
107	-	-	-	-	-	-	-	-	-	+	-	-	-	-	-	-	-	+	-	-	-	-	-
108	-	-	-	-	-	-	-	-	-	+	-	-	-	-	-	-	-	+	-	-	-	-	-
112/1	-	+	-	-	-	-	+	-	-	-	-	-	-	-	-	+	-	-	-	-	-	-	-
112/2	-	-	-	+	-	-	-	-	-	+	-	-	-	-	-	-	-	+	-	-	-	-	-
118	-	-	-	-	-	-	+	-	-	-	-	-	+	-	-	-	-	-	-	-	-	-	-
121/1	-	-	-	+	-	-	-	-	-	+	-	-	+	-	-	-	-	-	-	-	-	-	-
121/2	+	-	-	-	-	-	+	-	-	-	-	-	-	-	-	+	-	-	-	-	-	-	-
121/3	-	-	-	+	-	-	-	+	-	-	-	-	-	-	-	-	-	-	-	-	-	-	-
125	+	-	-	-	-	-	+	-	-	-	-	-	-	-	-	+	-	-	-	-	-	-	-
127	-	-	-	-	-	-	-	+	-	-	-	-	-	-	-	-	-	-	-	-	-	-	-
129	-	-	-	-	-	-	+	-	-	-	-	-	-	+	-	-	-	-	-	-	-	-	-
131	-	-	-	-	-	+	-	-	-	+	-	-	-	-	-	-	-	-	-	-	-	-	+
135/1	+	-	-	-	-	-	+	-	-	-	-	-	-	-	-	-	-	-	-	-	-	-	+
135/2	+	-	-	-	-	-	+	-	-	-	-	-	-	+	-	+	-	-	-	-	-	-	-
136/1	+	-	-	-	-	-	+	-	-	-	-	-	-	-	-	-	-	+	-	-	-	-	-
136/2	-	-	-	-	-	-	-	-	-	-	-	-	+	-	-	-	-	-	-	-	-	-	-
141	-	-	-	-	+	-	+	-	-	-	-	-	-	-	-	+	-	-	-	-	-	-	-

Таблица 6. Орнаментация погребальной посуды Огурдинского могильника (окончание)

№ участка, погребения	Орнаментация венчика						Орнаментация шейки					Орнаментация по плечу												
	Отпечатки лепёшки	Резные линии	Кружки	Ромбы	Защиты	Нет	Горизонтальная гребенка	Горизонтальный шнур	Резные наклонные линии	Сеточка резная или	Нет	Треугольный штамп	"личинки"	Вертикальная гребенка	Наклонная гребенка	"Подковки"	Композиция из гребенки	Вдавления пучком соломы	"Розетки"	Сеточка из мелкой	Зигзаг из гребенки	Зигзаг резной	Нет	
149	-	+	-	-	-	-	-	-	-	-	+	-	-	-	-	-	-	-	-	-	-	-	-	-
152	+	-	-	-	-	-	+	-	-	-	-	-	-	-	-	-	-	-	-	-	-	-	-	-
154	-	+	-	-	-	-	-	-	-	-	+	-	-	-	-	-	-	-	-	-	-	-	-	-
155	-	-	-	-	-	-	-	-	-	-	+	-	-	-	-	-	-	-	-	-	-	+	-	-
156	-	-	-	-	-	-	-	+	-	-	-	+	-	-	-	-	-	-	-	-	-	-	-	-
158	-	+	-	-	-	-	-	+	+	+	-	-	-	-	-	-	-	-	-	-	-	-	-	-
166	+	-	-	-	-	-	-	+	-	-	-	-	-	-	-	-	-	-	-	-	+	-	-	-
195	+	-	-	-	-	-	-	+	-	-	-	-	-	-	-	-	-	-	-	-	-	-	-	-
%	22,6	11,3	1,8	7,5	1,8	5,6	20,7	20,7	5,6	5,6	20,7	13,2	9,4	7,5	5,6	1,8	9,4	9,4	1,8	3,7	3,7	3,7	7,5	

тикальные или наклонные отпечатки простого гребенчатого штампа (13,2%), композиции, нанесенные уголковым штампом (13,2%), "личинки" (9,4%), композиции, нанесенные гребенчатым штампом (9,4%), вдавления пучком соломы (9,4%). Реже встречаются гребенчатый (3,7%) и резной (3,7%) зигзаг, косая сеточка, нанесенная мелкогребенчатым штампом (3,7%), единично представлены "подковки" (1,8%) и "розетки" (1,8%) (табл. 6).

По особенностям орнаментации в керамическом комплексе Огурдинского могильника можно выделить несколько этнокультурных групп.

Первую наиболее многочисленную группу (25 сосудов, 47%, рис.77/1-25) составляет посуда, характерная для местной (ломоватовской) керамической традиции. По формам это типичные "прикамские чаши" – приземистые круглодонные сосуды, высота которых меньше диаметра наиболее раздутой части тулова, с относительно короткой блоковидной шейкой, с отогнутым наружу венчиком. По цвету среди них преобладают серые и серо-коричневые. В составе теста сочетаются растительные примеси и песок, относительно редко присутствует примесь мелкоотточенной раковины. По венчику эти сосуды орнаментированы, преимущественно, наклонными отпечатками гребенчатого штампа (рис.77/1-2, 8, 15, 18, 22), кружками или квадратами (рис.77/3, 10) по срезу венчика, ромбами или прямоугольниками по внешнему краю венчика (рис.77/4, 10, 20-21, 25). Наиболее характерными для местной ломоватовской традиции являются сосуды с шнуро-гребенчатой орнаментацией. На Огурдинском могильнике такие композиции представлены в виде сочетания многорядного шнура по шейке, который присутствует на 44% сосудов рассматриваемой группы (рис.77/2, 5-6, 10, 15-19, 21), с гребенчатым орнаментом по тулову в виде горизонтальной

"елочки", образованной отпечатками обычного гребенчатого штампа (рис.77/6-7) или штампа в виде "личинки" (рис.77/16, 19), наклонных "личинок" (рис.77/17), и с гребенчатым орнаментом в виде зигзага (рис.77/18). Типичными для ломоватовской культуры являются и сосуды без шнуровой орнаментации шейки, с гребенчатыми "подковками" (рис.77/1), наклонными или вертикальными "личинками" (рис.77/11, 13, 20) по плечу. Не очень свойственно для погребальной керамики использование в орнаментации плеча сосудов нерегулярных розеток, нанесенных торцом пучка соломы (рис.77/ 4, 14, 23-25). Но подобный способ орнаментации широко представлен на поселенческой посуде ломоватовского времени. В частности, сосуды с такой орнаментацией известны на селище Запоселье и других памятниках Березниковского и Соликамского районов, расположенных недалеко от Огурдинского могильника. Возможно, преобладание данного вида орнаментации является локальной особенностью этой территории.

В целом огурдинская керамика данной группы не имеет существенных отличий от погребальной посуды других ломоватовских могильников, которая сохраняла традиционную форму и орнаментацию на протяжении длительного времени вплоть до середины XI века, не претерпевая существенных изменений. По форме это чаши с четко отогнутой наружу шейкой, преимущественно с плоскими, срезанными наружу венчиками [Голдина, Кананин, 1989, с.53-54]. Как отмечает Р.Д. Голдина, наиболее распространенными элементами украшения венчиков ломоватовских сосудов являются гребенчатые отпечатки и насечки. По шейке сосуды в 28-56% случаев украшались шнуровыми отпечатками [Голдина, 1977, с.49-50]. Среди орнаментов по плечу преобладают наклонно и вертикально поставленные отпечатки гребенки, образующие иногда ломаную линию или "елочку", "подковки", "гусенички" [Голдина, 1985, с.41; Голдина, Кананин, 1989, с.54]. Отличие Огурдинской керамики заключается лишь в относительно незначительном использовании в качестве примеси толченой раковины, которая в целом на ломоватовских могильниках составляет 43-77% [Голдина, 1977, с.49].

Вторую группу составляют сосуды с орнаментацией, характерной для средневековых археологических культур Зауралья и Западной Сибири.

В этой группе, в первую очередь, выделяется значительная подгруппа сосудов, орнаментированных "уголковым" штампом (6 сосудов, 11,3%, рис.78/1-6). По форме это – круглодонные чаши средней высоты и высокие. Верхняя часть сосудов сохранилась только в двух случаях. По ним можно наблюдать, что при общем сходстве формы сосудов с местными переход от шейки к горловине несколько более резкий. Данные сосуды несколько отличаются и по цвету. Они, преимущественно, более светлые – желто-коричневые или желто-серые. В составе теста присутствуют растительные примеси и песок. Сосуды орнаментированы по срезу венчика наклонными резными линиями. По шейке в одном случае представлен многорядный шнур (рис.78/3), в трех случаях – наклонные резные линии. Орнамент, нанесенный "уголковым" штампом, располагался в одну или две линии вдоль верхней границы плеча сосуда (рис.78/1, 3-6). В двух случаях от этой линии книзу почти вдоль всего тулова сосуда отходили вертикальные линии, нанесенные "уголковым" штампом (рис.78/4-5). В одном случае выше этой линии располагался зигзаг, нанесенный гребенчатым штампом (рис.78/6).

Орнаментация с применением "уголкового" штампа встречается на посуде многих средневековых культур Западной Сибири: потчевашской, усть-ишимской, орантурской, кинтусовской [Финно-угры и балты..., 1987, табл.LXXIX/14; LXXXIV/8, 11; LXXXVI/1, 4, 10; LXXXIX/26, 30-32], зеленогорской [Очерки истории традиционного землепользования..., 1999, рис.15/1]. Наиболее похожая композиция орнамента с горизонтальными линиями, от которых спускаются вертикальные линии, нанесенные "уголковым" штампом, представлена в усть-ишимской культуре лесного Прииртышья и в кинтусовской культуре Среднего Приобья [Финно-угры и балты..., табл.LXXXIV/8, 11; LXXXIX/32]. Но по форме усть-ишимские и кинтусовские сосуды несколько отличаются от представленных на Огурдинском могильнике, хотя это тоже круглодонные горшки и чаши. У западносибирской посуды тулово обычно менее раздутое, шейка слабо выражена и не встречаются такие раструбообразные горловины, какие наблюдаются у сосудов из Огурдинского могильника. Тем не менее, нет сомнений в том, что появление сосудов, орнаментированных "уголковым" штампом, произошло не без участия жителей Западной Сибири. Каким образом выходцы с довольно отдаленных восточных территорий попали на территорию Пермского Предуралья, сейчас сложно представить. Вряд ли наличие на могильнике такой представительной серии "западносибирской" посуды можно традиционно объяснить только брачными связями. Скорее всего, имело место переселение небольшой группы людей, которые, прожив в среде родственного в этническом отношении населения, с одной стороны, сохранили традиционную для своей этнической группы орнаментацию, но с другой стороны, переняли и отдельные местные традиции, в частности, несколько изменили форму посуды.

Вторую подгруппу составляют сосуды, содержащие в орнаментации не типичную для ломоватовской культуры косую сеточку (2 сосуда, 3,7%, рис.78/7-8). По форме это — круглодонные горшки с блоковидной горловиной. По цвету эти сосуды, с одной стороны, близки местным, но они более темные, и отличаются тщательно заглаженной поверхностью. В составе теста — растительные примеси и песок. Венчик прямой, орнаментирован косыми резными линиями. По шейке помещены зоны из резной сеточки и косых резных линий, разделенные горизонтальными рядами шнура и резных линий, в нижней части шейки — три ряда шнура (рис.78/7-8). Орнамент по плечу возможно проследить на одном сосуде — это вертикальные оттиски гребенки, под которыми помещен резной зигзаг (рис.78/7).

Аналогии подобной орнаментации наблюдаются на отдельных сосудах петрогромской культуры Горного Урала [Финно-угры и балты..., 1987, табл. LXXIII/25, 27; Викторова, Чаиркин, 1999, рис.2/6-7, 9, рис.3/2, 5]. К примеру, В.Д. Викторова и С.Е. Чаиркин, описывая керамику останца Старичный, отмечают, что наиболее характерным является сочетание в орнаментации поясков шнура с резной сеткой или зигзагами, иногда в орнаменте сочетались и сетка и зигзаг [Викторова, Чаиркин, 1999, с.168], как это наблюдается на одном сосуде из Огурдинского могильника (рис.78/10). Но по форме и составу теста огурдинские сосуды также несколько отличаются от петрогромских, хотя, как и в первом случае, в целом — это те же круглодонные горшки и чаши. Для петрогромской посуды характерна примесь в тесте толченого талька, у большинства сосудов плоские скошенные

внутри венчики с карнизиком, шейка вертикальная или лишь слегка отогнута наружу. Таким образом, здесь также присутствует инокультурная керамика не в чистом виде, а гибридная, видоизмененная под влиянием местных традиций и характера местного сырья (в частности, отсутствия талька). Такая ситуация была возможна при относительно длительном проживании носителей данной керамики в среде местного населения.

И, наконец, **третью этнокультурную группу** составляют сосуды, орнаментированные исключительно гребенчатым штампом (15 сосудов, 28,3%, рис.78/9-11, 79/1-12). По форме эти сосуды также весьма схожи с местными, ломоватовскими, но их отличают более высокие пропорции. Среди этих сосудов преобладают горшки и высокие чаши, они отличаются относительно высокой шейкой. По цвету и составу теста посуда данной группы существенно не отличается от местной – в тесте присутствуют растительные примеси, песок, реже – толченая раковина. Венчики прямые, скошенные наружу, орнаментированы косыми резными насечками (рис.79/2), зашипами (рис.79/12), но преимущественно – наклонными или прямыми отпечатками гребенчатого штампа (рис.78/10, 79/1, 3, 6-10). По шейке большинство сосудов орнаментировано горизонтальными гребенчатыми поясками. По плечу на ряде сосудов наблюдаются вертикальные или наклонные отпечатки гребенчатого штампа (рис.79/3-5, 11). На двух сосудах в верхней части тулова довольно бессистемно размещены группы отпечатков гребенчатого штампа, образующие квадраты (рис.79/6, 10), в одном случае ниже располагался ряд из наклонных отпечатков гребенчатого штампа (рис.79/10). На двух сосудах основным орнаментальным мотивом является сдвоенный и трижды повторенный зигзаг из отпечатков гребенчатого штампа, ограниченный сверху и снизу горизонтальными гребенчатыми поясками (рис.79/2, 12). В одном случае этот мотив повторен дважды, от углов нижней линии зигзага спускаются группы вертикальных отпечатков гребенки, а во втором случае нижнюю зону орнамента образует сплошная полоса вертикальных отпечатков гребенки. На сосуде из погребения №125 (рис.79/8) орнамент образован двумя линиями повторяющегося зигзага, повернутыми зеркально друг к другу таким образом, что в местах соединения образовались ромбы. На сосуде из погребения №41 (рис.79/9) под горизонтальным гребенчатым пояском помещены строенные отпечатки "розеток". Отдельную подгруппу составляют миниатюрные сосуды, шейка и верхняя часть плечика которых покрыта косой сеточкой, нанесенной мелкозубчатым штампом.

Данная группа керамики находит аналогии в материалах вымской культуры, где в технике орнаментации преобладает гребенчатый штамп, чаще всего встречаются горизонтальные, вертикальные и наклонные отпечатки гребенки, узоры в виде зигзага, повторяющегося зигзага, "елочки", косой решетки [Савельева, 1987, с.79-81]. Некоторым сосудам из Огурдинского могильника имеются прямые аналогии в Чежтыягском [Истомина, 1992, рис.3/1] и Кичилькосьском могильниках [Савельева, 1973, рис.9/12; Савельева, 1987, рис.22/13, 26/1].

Выбивается из вышеописанных групп только один сосуд из погребения №71 (рис.77/26) с почти цилиндрической горловиной, прямым плоским неорнаментированным венчиком. По шейке он украшен широкими вертикальными резными линиями, имитирующими лощение. В тесте сосуда наблю-

дается примесь толченой раковины, цвет желто-коричневый. Вероятнее всего, это местное изделие, имитирующее гончарную посуду болгарского производства.

Таким образом, на Огурдинском могильнике выделяется угорская и финская керамические традиции. Угорская традиция представлена ломатовскими и петрогромскими сосудами с шнуро-гребенчатой орнаментацией, и сосудами, орнаментированными с использованием "уголкового" штампа, типичного для западносибирских культур, связываемых с этногенезом современных обских угров. Финская традиция наблюдается в представительной серии сосудов, находящих аналогии в вымской культуре, связываемой с этногенезом народа коми. Материалы данного памятника наглядно подтверждают современные представления о том, что на территории Пермского Предуралья одновременно проживали финны и угры, но при этом угры до середины XI в. преобладали.

ДЕРЕВЯННАЯ ПОСУДА С МЕТАЛЛИЧЕСКИМИ ОБКЛАДКАМИ

На Огурдинском могильнике встречено довольно много серебряных и медных пластин (рис.80). Часть из них, без сомнения, являются обкладками, которыми оформлялся венчик деревянных сосудов. В отдельных случаях сохранились и остатки древесины (рис.80/21).

СЕРЕБРЯНЫЕ пластины, в подавляющем большинстве, относятся именно к обкладкам деревянных сосудов (рис.80/7-13, 15-34, 36-42, 44). Они встречены в 13 погребениях и междумогильном пространстве могильника. Представляют собой тонкую прямоугольную пластину шириной 0,7-2,5 см, согнутую пополам и снабженную круглыми или треугольными отверстиями для одного или двух гвоздей. Пластины крепились к деревянному сосуду с помощью небольших медных гвоздиков.

Кроме серебряных, встречены МЕДНЫЕ пластины, обычно более крупные по размерам и бесформенные (рис.80/1-6, 16, 43). Происходят они, в основном, из междумогильного пространства. Сложно определить точное назначение этих предметов. Судя по незначительной толщине, сомнительно, что они являются фрагментами медных котлов (хотя полностью исключать этого нельзя). Возможно, часть пластин, как и серебряные, использовались для оформления деревянных сосудов.

Аналогичные металлические обкладки известны в курганах Южного Урала IX-X вв. [Мажитов, 1981, рис.40/24-25,27-28], в могильниках Удмуртского Предуралья, например, на могильниках Мыдлань-Шай [Генинг, 1962, с.62], Варнинском [Семенов, 1980, табл. XXVIII/2, 3]. На территории Пермского Предуралья они широко представлены в материалах Рождественского археологического комплекса [Белавин, Крыласова, 2008, с.209, рис.134] и могильника Степаново Плотбище.



Рис. 77. Керамические сосуды с орнаментацией, характерной для ломоватовской культуры



Рис. 78. Керамические сосуды с орнаментами, свойственными для культур Западной Сибири и Зауралья (1-8), вымской культуры (9-11)

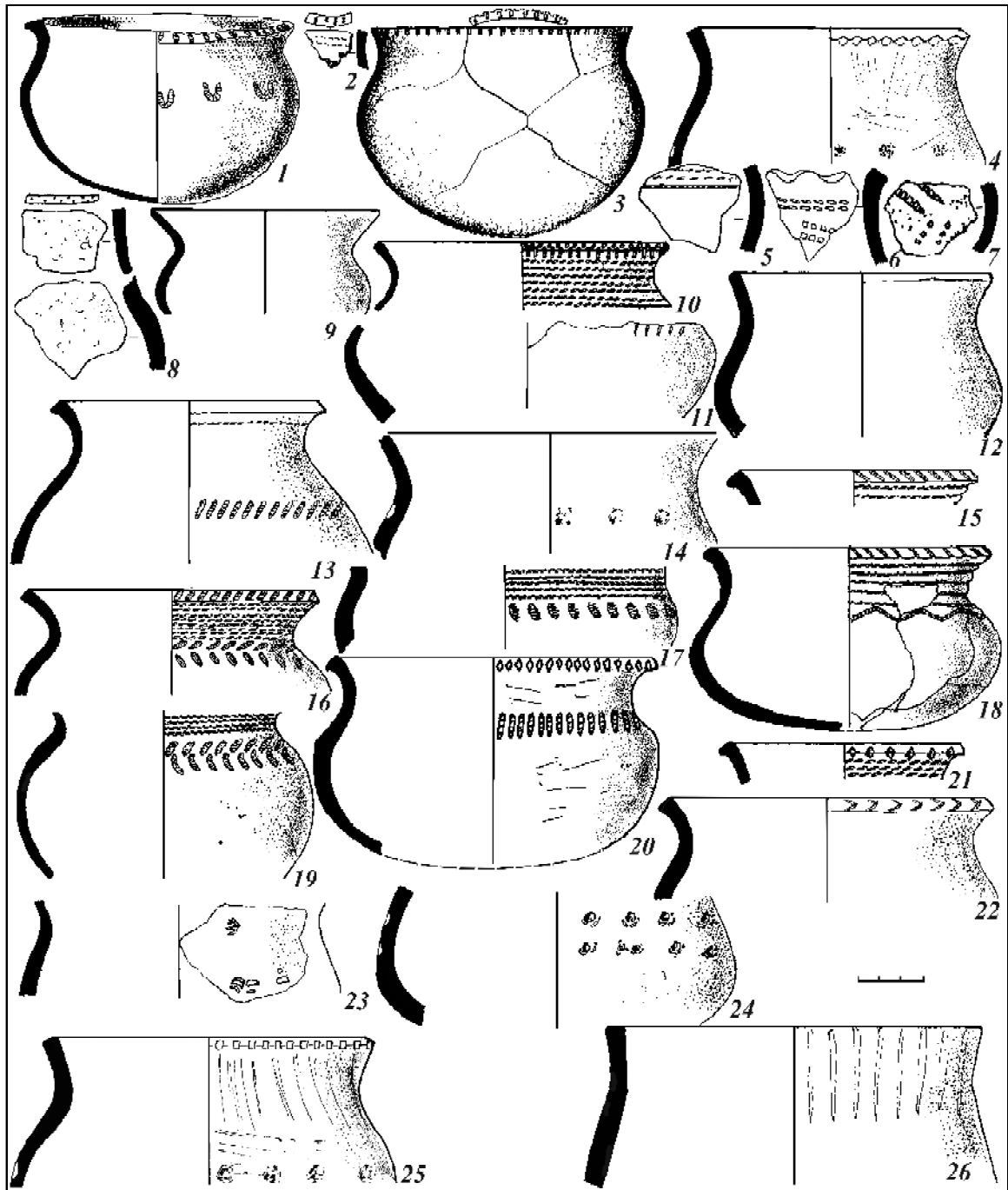

Рис. 79 Керамические сосуды с орнаментами, свойственными для вымской культуры

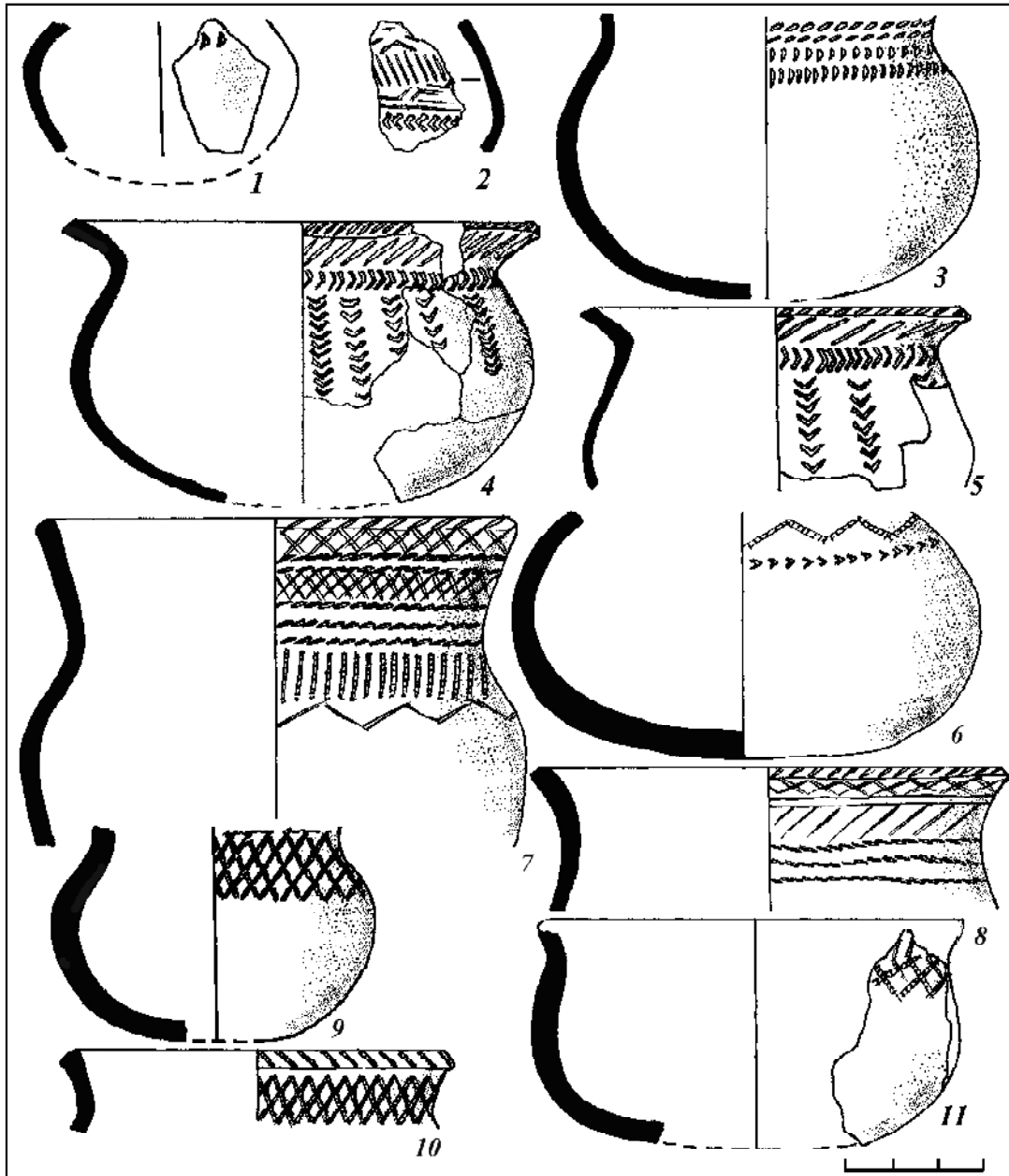

Рис. 80. Медные и серебряные пластины - обкладки деревянных сосудов
1-6, 14, 35, 43 - медь, 7-13, 15-20, 22-34, 36-42, 44 - серебро,
21 - серебро, дерево

МОНЕТЫ

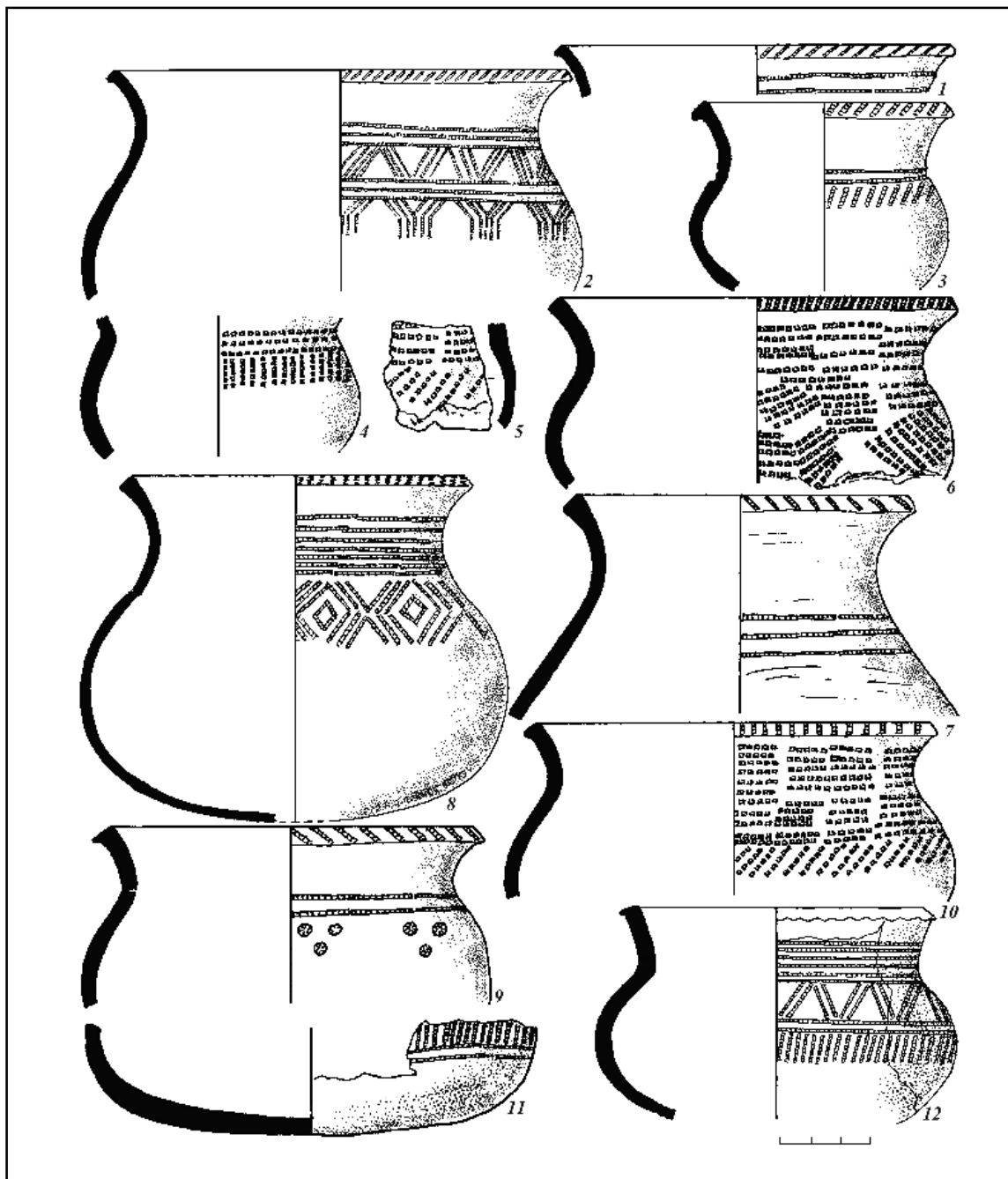
Всего на Огурдинском могильнике встречено 5 монет. Все они входили в комплексы погребального инвентаря.

Погребение № 13 – серебряный дирхем, который использовался как подвеска – в нем пробито отверстие, края расплющены. Год чеканки не читается, изготовлен в г.Ашаш Аш-шам (Ташкент) во времена правления Мансура ибн Нуха (961-976 гг.), может быть датирован концом X - началом XI вв. (определение Р.Ф. Вильданова)

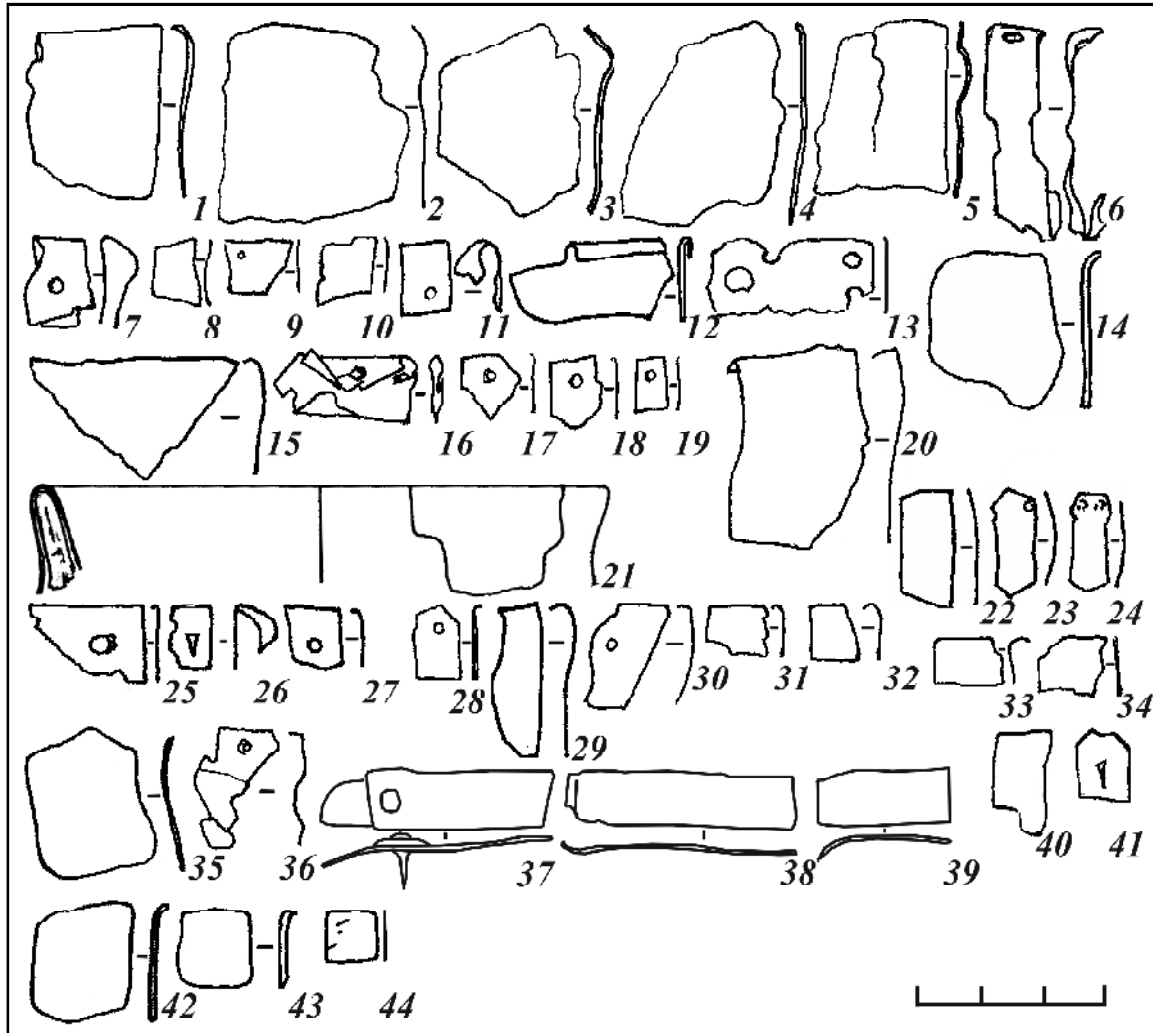
Погребение №35 – брактеат (подражание Саманидам Насру ибн Ахлатду (определение И.Г. Добровольского) (цв. вклейка Г/2)

Погребение №76 – брактеат

Погребение №104 – брактеат

Погребение № 160 – серебряный дирхем Мансура ибн Нуха династии Саманидов, годы правления по хиджре 350-366 (961-975 гг.) (определение Р.Ф. Вильданова) (цв. вклейка Г/1).

ПОГРЕБАЛЬНЫЕ МАСКИ

На Огурдинском могильнике в двух погребениях (№48 и 76) обнаружены серебряные погребальные маски (рис.17/1, рис.19, рис.26/1; цв. вклейка Б, В). Обе маски представляют собой характерные для периода X – первой половины XI вв. маски-личины в виде тонкой овальной серебряной пластины, на которой вырезаны овальные отверстия для глаз и рта, носы выпуклые, прямоугольные. По краям масок прослеживаются небольшие пробитые отверстия для фиксации масок на матерчатом покрывале. В погребении №48 под маской сохранились крупные фрагменты смешанной ткани, у которой в основе находились тончайшие шелковые нити, а в утке – более толстые нити из растительных волокон, плотность по основе 36, по утку – 15 нитей на 1 см [Крыласова, 2001, с.32]. На одном фрагменте сохранилась кромка. В погребении №76 найдены остатки ткани из растительных волокон, плотность по основе 19, по утку – 13 нитей на 1 см [Крыласова, 2001, с.30].

Данная детально погребального обряда, которая заключается в накрывании лица покойного покрывалом из ткани или меха, с нашитыми на уровне глаз и рта металлическими пластинками или специально изготовленными для этой цели погребальными масками, является одной из наиболее характерных особенностей погребального обряда угров, которая сохранилась вплоть до этнографической современности [Белавин, Иванов, Крыласова, 2009, с.106-112].

ОСОБЕННОСТИ МАТЕРИАЛЬНОЙ КУЛЬТУРЫ И ХРОНОЛОГИЯ

По характеру материальной культуры Огурдинский могильник имеет много общего с ранней частью Рождественского могильника, поздними погребениями Баяновского могильника, в определенной степени с могильником Степаново Плотбище, и рядом других могильников Пермского Предуралья, пока изученных в меньшей степени, таких как Мелехинский, Плеховский, Амбор.

Поскольку в настоящее время из указанных памятников опубликованы только материалы Рождественского могильника [Белавин, Крыласова, 2008], логично проведение сравнения именно с этим памятником. Ранняя часть Рождественского языческого могильника (раскоп I) на основании многочисленных монетных дат и путем относительной хронологии датирована второй половиной X – первой половиной XI вв.

Дата Огурдинского могильника, установленная с помощью аналогичных методов, более узкая – рубеж X-XI – первая половина XI вв. Такая узкая датировка памятника позволяет считать его опорным для изучения позднего этапа ломоватовской культуры (V – середина XI вв., по А.М. Белавину, И.В. Бочарову, Н.Б. Крыласовой [Белавин, Крыласова, 1997, с.135; Бочаров, 1997, с.164; Белавин, Крыласова, 2002, с.130]).

Местная группа погребальной керамической посуды Огурдинского могильника по всем морфологическим признакам является типичной ломоватовской. Это типичные "прикамские чаши" – приземистые круглодонные сосуды, с относительно короткой блоковидной шейкой, с отогнутым наружу венчиком. В составе теста сочетаются растительные примеси и песок, реже присутствует примесь мелкотолченой раковины. По венчику эти сосуды орнаментированы, преимущественно, наклонными отпечатками гребенчатого штампа. Характерная для местной ломоватовской традиции шнурогребенчатая орнаментация посуды на Огурдинском могильнике представлена в виде сочетания многорядного шнура по шейке, который присутствует на 44% сосудов рассматриваемой группы, с гребенчатым орнаментом по тулову в виде горизонтальной "елочки", наклонных отпечатков, зигзага. Типичными для ломоватовской культуры являются и сосуды без шнуровой орнаментации шейки, с гребенчатыми "подковками", наклонными или вертикальными "личинками" по плечу.

На Огурдинском могильнике представлены также металлические обкладки венчиков деревянных сосудов. Деревянная посуда, судя по всему, была заимствована предуральским населением от "салтовцев" и бытовала на протяжении IX – начала XI вв. [Крыласова, 2007, с.54], в более поздних материалах она не фиксируется.

По характеру производственного инструментария, представленного как в составе погребального инвентаря, так и в межмогильном пространстве, Огурдинский могильник существенно не отличается от других ломоватовских могильников. Обращает на себя внимание лишь отсутствие земледельческих и рыболовных орудий и относительно большое количество специализированных ремесленных инструментов: зубила, чекан, наструги, долото, сверло, ножи спе-

циального назначения. Топоры встречены только проушные. Втульчатые топоры-кельты, которые характерны для ломоватовской и полемской культур, на Огурдинском могильнике отсутствуют. Как известно, такие топоры в начале XI в. полностью вытесняются более эффективными проушными топорами [Завьялов, 1987, с.156]. Пожалуй, наиболее поздние в Прикамье втульчатые топоры представлены на Рождественском могильнике [Белавин, Крыласова, 2008, рис.143].

Предметов вооружения встречено относительно мало. Они представлены всего в 6% погребений (для примера, на Рождественском городище — в 37% погребений) и не отличаются большим разнообразием. Подавляющее большинство оружия составляют железные наконечники стрел. Все они плоские черешковые без упора — такие наконечники принято считать охотничьими. Оружие иных категорий представлено только фрагментом сабельного клинка, происходящим из межмогильного пространства. Обращает на себя внимание полное отсутствие наконечников копий, которые известны на Рождественском могильнике [Белавин, Крыласова, 2008, рис.170/1-4].

Предметы быта, обнаруженные на Огурдинском могильнике, принадлежат к двум категориям: элементы огнива (кресала, трубицы для трута, кресальные кремни) и детали поясных сумочек.

Элементы огнива присутствовали всего в 5% погребений (для примера, на Рождественском могильнике — в 17,3% погребений [Белавин, Крыласова, 2008, с.334]). Кресала принадлежат к двум отделам: стальные и биметаллические. Все стальные кресала — однолезвийные калачевидные. Большинство из них овально-подтреугольные, датируются второй половиной X — первой половиной XI веков, но несколько экземпляров принадлежат к типу "треугольные", отличительной особенностью которых являются тонкие прямые концы рукоятей, круглые в сечении. Подобные треугольные калачевидные кресала появляются не ранее середины — второй половины XI века. Кресала с бронзовой рукоятью бытовали на протяжении ограниченного хронологического периода. Появились они, судя по всему, на рубеже IX-X вв., а уже к середине XI в. вышли из употребления.

На Огурдинском могильнике найдено только два предмета, относящихся к оформлению поясных сумочек. Очевидно, поясные сумочки и кошельки с металлическими деталями, которые довольно часто присутствуют в погребальных комплексах X в. (Баяновский, Рождественский могильники), в начале XI в. постепенно выходят из употребления.

Височные украшения на Огурдинском могильнике являются сравнительно редкими, они встречены всего в 5,7% от общего количества изученных погребений (на Рождественском могильнике — в 25%). Следовательно, в XI в. эта деталь костюма постепенно теряет свою былую популярность, судя по всему, ношение височных украшений (серег) становится привилегией элиты общества. Единичными фрагментами представлены височные украшения с привеской в виде полого шарика (грушевидные) и с гроздьевидной привеской. Подавляющее большинство составляют проволочные кольца без привесок округлой, овальной, подтреугольной и грушевидной формы. Имеются также калачевидные подвески/серьги. Таким образом, на Огурдинском могильнике представлены височные украшения наиболее характерных для Пермского Предуралья типов, имевших широкое распространение в X-XI веках.

Перстни на Огурдинском могильнике встречаются еще реже, чем на

Рождественском (всего в 3,2% погребений). Все они однотипные, характерные преимущественно для Пермского Предуралья – в виде серебряного полушария, декорированного сканью, зернью и цветной вставкой, которое припаивалось к кольцу – разъемному или цельному. Как и височные украшения, перстни, очевидно, являлись привилегией аристократии.

Очень мало встречено и браслетов (всего в 1,8% погребений). Они не отличаются большим разнообразием. Преобладающими являются простые плоские браслеты, вырезанные из серебряной пластины, и дрововые бронзовые браслеты круглого сечения и граненые. В одном экземпляре представлен плоский литой бронзовый браслет, имитирующий ювелирные браслеты с округлыми расширениями на концах, орнаментированными зернью, сканью и вставками.

Цепочки, представленные как в составе шумящих украшений, так и отдельными фрагментами, преобладают из простых округлых или овальных звеньев. Подобные цепочки были широко распространены как во времени, так и в пространстве. Цепочки с 2-3 кольцами в звене были распространены до XII-XIII вв. Наиболее показательными являются цепочки со щитком. Они начали появляться в XI в. и просуществовали вплоть до XIV-XV вв. На Огурдинском могильнике они встречаются, но в небольшом количестве, что еще раз показывает, что датировка памятника вряд ли заходит позднее середины XI века.

Довольно показательным является состав подвесок. Как и на большинстве ломоватовских памятниках в материалах Огурдинского могильника представлены шумящие и нешумящие подвески, но количество их типов довольно ограничено. Среди шумящих подвесок преобладают умбоновидные с одним крупным умбоном, которые появились в конце IX в., а наиболее широко были распространены в Пермском Предуралье и на других финно-угорских территориях в X-XI вв. Представлены характерные для прикамских древностей одноякорьковые шумящие и нешумящие подвески X-XI веков. Биконьковые подвески "прикамского типа", которые являются, пожалуй, одним из наиболее характерных видов украшений для ломоватовской культуры, встречены всего в двух экземплярах. Они принадлежат к типу, который датируется X-XI вв., но, судя по данному памятнику, в XI в. биконьковые подвески сохраняются как относительно редкий пережиток. Другой характерный "прикамский тип" – арочные шумящие подвески – на Огурдинском могильнике не встречен. Любопытна кольцевидная шумящая подвеска. Аналогичных предметов известно очень мало. Судя по щитковым цепочками и привескам в виде толстостенных литых бубенчиков, датируются они не ранее XI века. Довольно представительна серия монетовидных подвесок в виде неорнаментированных дисков, вырезанных из серебряной пластины. На наш взгляд, их массовое распространение начинается в тот период, когда в начале XI вв. сокращается, а затем полностью прекращается приток в Пермское Предуралье арабских серебряных монет, использовавшихся в качестве украшений костюма. Интересно присутствие большого количества бронзовых "клыковидных" подвесок, которые на данном памятнике составляют 25,5%. Для примера, на Рождественском могильнике их встречено всего 2% от общего количества подвесок.

По составу типов привесок Огурдинский могильник во многом схож с Рождественским, однако среди них также наблюдаются некоторые осо-

бенности. Во-первых, на Огурдинском могильнике отсутствуют гладкие привески-колокольчики, которые вышли из употребления во второй половине X в., а также привески-колокольчики и бубенчики, украшенные многочисленными "поясками" гладкими и с насечками, получившие распространение со второй половины XI — начала XII до XIII-XIV вв. Привески в виде лапок водоплавающих птиц на Огурдинском могильнике составляют всего 3% всех привесок (для сравнения, на Рождественском — 26%). Наиболее массовыми являются полые шаровидные привески, которые составляют 74% (на Рождественском могильнике — 32%), а также бипирамидальные бубенчики с крестовидной прорезью — 22% (на Рождественском могильнике — 15%). Таким образом, в начале XI в. наглядно прослеживается тенденция к постепенному исчезновению привесок-лапок, которые были одним из наиболее характерных для ломоватовской культуры типом привесок. В то же время наблюдается массовое использование тонкостенных полых шаровидных привесок и бубенчиков. Правда, эти типы привесок не являлись заменой более ранних. Если привески-лапки и гладкие колокольчики преимущественно использовались в составе шумящих украшений, то новые типы привесок имели самостоятельное значение: они входили в ожерелья, ими, очевидно, украшали головные уборы, поясные сумки и т.п.

Еще более показательным является сравнение элементов поясной гарнитуры. По составу типов бронзовых поясных пряжек значительных отличий от материалов Рождественского могильника не прослеживается, можно отметить лишь более представительную серию пряжек с зооморфными изображениями. По составу типов накладок и наконечников ремней также наблюдается значительное сходство, но имеются и определенные различия. Количество наиболее распространенных сердцевидных накладок примерно одинаковое (39,7% на Рождественском, 36,9% на Огурдинском могильнике); близко и соотношение выпуклых щитовидных накладок с "бабочковидным" орнаментом (8,8% на Рождественском, 6% на Огурдинском могильнике). Но, если на Рождественском могильнике одним из наиболее массовых типов накладок являются квадратные (12,3%), на Огурдинском могильнике таких накладок встречено всего 4,6%. Напротив, некоторые типы, представленные на Рождественском могильнике единичными экземплярами, на Огурдинском составляют довольно значительные серии. Например, подпрямоугольных накладок на Рождественском могильнике встречено всего 0,1%, на Огурдинском — 2,8%; накладок-заклепок в виде маленького полушария на Рождественском могильнике 0,2%, на Огурдинском — 1,8%; зооморфные накладки со стилизованным изображением личины на Рождественском могильнике составляют 2,8%, на Огурдинском — 25,2%. Совсем отсутствуют в материалах Рождественского могильника накладки-обоймы, которые на Огурдинском могильнике составляют 5%. Аналогичным образом обстоит ситуация и с наконечниками ремней, которых в целом на Огурдинском могильнике встречено относительно мало. Наиболее распространенный на памятниках Пермского Предуралья тип наконечников ремней с завершением в виде ласточкиного хвоста и геометрическим орнаментом в виде продольных линий, составляющий на Рождественском могильнике 21,3%, на Огурдинском могильнике встречен в единственном экземпляре. Но, напротив, относительно широко на Огурдинском могильнике представлены наконечники ремней фигурной подсердцевидной

формы со сложным растительным орнаментом (15,6%, а на Рождественском могильнике – 2,6%) и наконечники продолговатой и подтреугольной формы, верхние края которых загнуты в виде обоймы (15,6%, а на Рождественском могильнике – 0,6%).

Анализ материальной культуры и немногочисленные монетные даты свидетельствуют о том, что Огурдинский могильник функционировал на протяжении довольно ограниченного отрезка времени – с рубежа X-XI до середины – второй половины XI века. Это также выделяет могильник из иных средневековых могильников Пермского Предуралья, которые обычно использовались населением довольно длительное время, чаще всего – 2-4 столетия [Бочаров, 2000, с.37].

КУЛЬТУРНАЯ И ЭТНИЧЕСКАЯ ПРИНАДЛЕЖНОСТЬ

В целом материал, собранный на Огурдинском могильнике, типичен для заключительного этапа ломоватовской культуры (лаврятский этап родановской культуры, по В.А.Оборину). Значительное расширение источниковой базы в последней четверти XX — начале XXI вв. позволяет сделать вывод о неоправданном проведении границы между ломоватовской и родановской культурами в IX веке. В X — первой половине XI вв. по сравнению с IX в. не наблюдается никаких существенных изменений в хозяйстве, ремесле, быту, погребальной обрядности, в материальной и духовной культуре средневекового населения Пермского Предуралья. Такие изменения начинают проследиваться только с середины XI в., и, очевидно, эту дату и следует принимать за границу указанных культур.

Датировка могильника довольно узкая — рубеж X-XI — первая половина XI века.

Исследования показали, что могильник оставлен смешанным финно-угорским населением.

Существенную часть составляли предуральские угры — родственники предков современных венгров, хантов и манси. Мало того, не вызывает сомнения то, что здесь хоронили своих родственников выходцы с территории Зауралья и Западной Сибири, о чем свидетельствуют многочисленные факты. Погребальный инвентарь могильника находит множество аналогий на территории Приобья.

В первую очередь следует упомянуть лепную посуду. Все исследователи сходятся во мнении, что лепная посуда обычно не являлась предметом обмена или торговли, и присутствие керамики инокультурного происхождения может свидетельствовать либо о наличии межэтнических браков, либо о переселении каких-то групп населения. На Огурдинском могильнике остатков керамических сосудов найдено сравнительно немного. Значительная их часть может быть отнесена (по Е.П. Казакову) к "общеугорской" посуде с характерным гребенчато-шнуровым орнаментом. Но кроме этого выделяется целый ряд погребений с сосудами, украшенными орнаментом, характерным только для Приобских культур, а также с сосудами петроградской культуры Зауралья.

Не менее характерными для Зауралья и Западной Сибири являются обнаруженные в погребениях Огурдинского могильника украшения и детали бытовых вещей, выполненные в зверином стиле. Среди них три аналогичных пряжки с изображением медведя в жертвенной позе, у которых голова медведя выполнена в высоком рельефе, а над головой помещены изображения крыльев. Еще одна пряжка более крупного размера обнаружена в одном из погребений с масками. На ней, по мнению Н.В. Федоровой, помещено изображение т.н. "рогатого" медведя в той же жертвенной позе, а по бокам его усматриваются фигурки двух пушных зверьков. Подобные поясные пряжки появились на территории Западной Сибири в VIII-IX вв. н.э., а наибольший их расцвет приходится на X-XII вв. В целом же сюжет "медведь в ритуальной позе" в течение тысячи лет (с I-II вв. н.э.) размещался на мужских украшениях и деталях костюма: поясных застёж-

ках, браслетах и бляшках. Эти предметы несли какую-то важную нагрузку в знаковой системе костюма [Федорова, 2003, с.25-28]. Кроме того, на могильнике обнаружено два объемных навершия рукоятей кинжалов, изображающих присевшего для прыжка хищника из породы кошачьих. Все перечисленные предметы, выполненные в зверином стиле, принадлежат, по В.А. Могильникову, к характерным предметам обского типа [Могильников, 1985, с.93]. Конечно, отдельные экземпляры подобных вещей могли проникнуть в Прикамье и в результате обмена, но такая высокая их концентрация на одном памятнике свидетельствует, что эти вещи попали к нам вместе с переселившейся группой людей.

Предположение о том, что могильник был оставлен группой угорского населения, подтверждается и многочисленными аналогиями погребального инвентаря с древностями начала XI в. с территории Волжской Болгарии, где многие памятники, по мнению ряда исследователей, были оставлены остаточным древневенгерским или каким-либо иным угорским уральским населением.

Однако наличие ряда погребений с обрядом кремации, погребений с меридиональной ориентировкой, отдельные находки предметов, характерных для поволжских финнов, присутствие довольно представительной группы керамики, находящей аналогии в вымской культуре, свидетельствуют либо о существовании налаженных контактов местного населения с волжскими и пермскими финнами, либо, что более вероятно, о присутствии здесь небольшой группы финского населения.

ПРИЛОЖЕНИЕ

С.И. АБДУЛОВА. БУСЫ ОГУРДИНСКОГО МОГИЛЬНИКА

1. Описание бус

КАМЕННЫЕ БУСЫ

Материал: СЕРДОЛИК

Без орнамента

Шарообразные средних размеров (цв. вклейка Д/86-87) (6 экз.). Шарообразные сердоликовые бусы имели очень широкий ареал распространения. В интересующий нас период они встречаются в курганах X-XI вв. Северо-Восточной и Северо-Западной Руси [Фехнер, 1959, с. 152, 172], в слоях VIII-X вв. Старой Ладogi [Давидан, 1988, с. 114], в шведском могильнике Бирка IX-X вв. [Давидан, 1988, с. 114], в материалах Болгарского и Селитренного городищ [Полубояринова, 1991, с. 22], в различных районах Средней Азии [Полубояринова, 1991, с. 34].

Зонные средних размеров (цв. вклейка Д/84-85) (2 экз.). Следует отметить, что нередко в публикациях зонные сердоликовые бусы не отделяют от шарообразных, в связи с этим упоминания о них достаточно редки. Зонные бусы небрежной обработки широко распространены в памятниках Кавказа и Крыма в период с V по IX вв. [Ковалевская, 1998]. По данным М.Д. Полубояриновой, уверенно говорить о наличии таких бус можно в Болгаре (золотоордынский слой) и позднеантичном Хорезме (Топрак-Кала) [Полубояринова, 1991, с.34]. Аналогичные бусы встречаются и в погребальных памятниках северных удмуртов XI-XIII вв. [Иванова, 1992, с.46], в комплексах VI-IX вв. неволинской культуры [Голдина Е.В., 2002, рис. 8].

Эллипсоидные усеченные крупные (цв. вклейка Д/88) (2 экз.). Похожие бусы известны в материалах Болгарского городища [Полубояринова, 1991, с.24], в позднекочевнических курганах [Федоров-Давыдов, 1966, с.74], в памятниках вымской культуры [Истомина, 1992, с.127-136].

Бипирамидальная вытянутая крупная (цв. вклейка Д/93) (1 экз.). Данный тип бус имеет широкий ареал распространения. Аналогичные бусы очень часто встречаются в древнерусских древностях: в курганах Северо-Восточной Руси в материалах XI-XII вв. [Фехнер, 1959, с.152, 154], в Новгороде в слоях XII-XIII вв. [Колчин, 1958, с.170]. На территории Волжской Болгарии они обнаружены на городище Болгар (включая золотоордынские слои), в болгарском слое Золотаревского поселения в Поволжье [Белорыбкин, 1991, с.39], в Суваре [Полубояринова, 1991, с.27]. Известны они также в позднекочевнических курганах [Федоров-Давыдов, 1966, с.75], в курганах Южного Урала XI-XII вв. [Мажитов, 1981, с.162], в могильнике Белой Вежи [Артамонова, 1963, с.62], в погребальных памятниках северных удмуртов XI-XIII вв. [Иванова, 1992, с.46]. В более позднее время (вплоть до XIV в.) аналогичные бусы встречаются на памятниках Средней Азии [Полубояринова, 1991, с.27].

Призматические крупные (цв. вклейка Д/94) (4 экз.). Аналогичные бусы также известны достаточно широко. Они встречаются в вятических курганах и в ряде других славянских захоронений X-XI вв. [Арциховский, 1930, с. 37, 145]. В Старой Ладогe они известны в слоях X в. [Львова, 1968]. В курганах Южного Урала они относятся к VIII-XII вв. [Мажитов, 1981, с.281]. Обнаружены подобные бусы также в домонгольском слое Древней Казани [Кальмер, 2000, с.56], в Болгаре и золотоордынских городах Поволжья [Полубояринова, 1991, с.25-26], в болгарском слое Золотаревского поселения [Белорыбкин, 1991, с.39], в Танкеевском могильнике IX-X вв. [Казаков, 1971, табл. XXII]. Достаточно часто встречаются они на территории Средней Азии (Брыкина, 1974, с.93-95). По мнению М.Д. Полубояриновой, существование таких бус в Восточной Европе ограничено IX-XI вв. [Полубояринова, 1991, с.25-26]. Следует отметить, что сердоликовые бусы, находимые в Прикамье, отличаются от европейских украшений крупными размерами и, скорее всего, ближе к бусам из Средней Азии, где они бытовали в течение всего домонгольского периода [Полубояринова, 1991, с.25-26].

Плитчатые со срезанными углами крупные (цв. вклейка Д/95) (3 экз.). Наиболее ранние находки таких бус относятся к погребениям III в. Крыма и Кавказа, где они вновь появляются после перерыва в VIII-IX вв. [Ковалевская, 1998]. Подобные бусы в большом количестве представлены в Старой Ладогe в слоях X в., в могильнике Бирка [Давидан, 1988, с.113-114]. По материалам курганов Северо-Восточной Руси они датируются IX – началом XII вв. [Фехнер, 1959, с.176]. Встречаются они на Селитренном и Болгарском городищах [Полубояринова, 1991, с.29], в могильниках Юго-Восточной Европы [Деопик, 1961, с.210], в Танкеевском могильнике [Казаков, 1971, табл. XXII], в Поломском могильнике [Львова, 1973, с.83].

Орнаментированные

Бочонковидные средние и крупные (цв. вклейка Д/89-92) (5 экз.). Сердоликовые бусы с белым орнаментом известны на Востоке еще с эпохи энеолита. Их изготавливали в Индии вплоть до середины XIX века. В разное время ремесленниками создавались разные типы орнамента, различия имеют и локальный характер – разные провинции Индии поставляли по-разному орнаментированные бусы [Полубояринова, 1991, с.32]. На территории Восточной Европы сердоликовые бусы с белым орнаментом были распространены с рубежа нашей эры. Однако точных аналогий представленным у нас типам орнамента обнаружить не удалось.

Материал: ХРУСТАЛЬ

Округло-зонные, близкие к шарообразным, средних размеров (цв. вклейка Д/96, 97, 101) (11 экз.). В небольшом количестве шарообразные бусы хорошего качества представлены в период с V по IX вв. в различных районах Кавказа и Крыма [Полубояринова, 1991, с.33]. Известны они также в курганах вятичей [Арциховский, 1930, с.39], в позднекочевнических курганах [Федоров-Давыдов, 1966, с.75]. Крупные хрустальные бусы такой формы широко распространены в курганах Северной Руси X-XII вв. [Фехнер, 1959, с.185]. В Новгороде эти бусы встречены в слоях X-XI вв. [Колчин, 1958, с.105], в могильнике Белой Вежи (X-XI вв.). Подобные бусы встречаются и в Танкеевском могильнике [Казаков, 1971, с.123].

Зонные крупные (цв. вклейка Д/98-99) (5 экз.). Аналогичные бусы присутствуют в материалах Измерского селища, Селитренного городища,

в Хорезме XII-XIII вв., на городищах старого Мерва в комплексе XI-XIII вв. [Полубояринова, 1991, с.34]. По утверждению Р.Д. Голдиной и О.П. Королевой, такие бусы в Верхнем Прикамье относятся к комплексам конца XI в. [Голдина, Королева, 1983, рис. 4].

Эллипсоидная крупная бусина (цв. вклейка Д/100) (1 экз.). Эллипсоидные бусы встречаются в славянских древностях, на Северном Кавказе [Полубояринова, 1991, с.34], в домонгольском слое Древней Казани, Танкевском могильнике [Кальмер, 2000, с.56]. На территории Юго-Восточной Европы, по данным В.Б. Деопик, они бытовали в период VI-IX вв. [Деопик, 1961, рис.2]. По мнению Й. Кальмера, это обычный восточноевропейский тип, в Северной Европе такие бусы практически отсутствуют [Кальмер, 2000, с.56].

Плитчатые со срезанными углами крупные (цв. вклейка Д/105-106) (3 экз.). В небольшом количестве подобные бусы встречаются на территории Кавказа и Крыма в VII-IX вв., наиболее внушительная коллекция аналогичных бус с данной территории происходит с Пашковского могильника, много их в Цебельде [Ковалевская, 1998]. Такой тип бус М.В. Фехнер считает наиболее распространенным среди хрустальных бус на Руси в IX-XII вв. [Фехнер, 1959, с. 156, 183]. Присутствуют такие бусы в материалах Танкеевского могильника [Казаков, 1971, табл. XXII], Селитренного городища [Полубояринова, 1991, с.36], в Средней Азии [Полубояринова, 1991, с.34].

В виде усеченной пирамиды с восьмиугольным основанием крупная бусина (цв. вклейка Д/107) (1 экз.).

Эллипсоидно-граненая крупная бусина (цв. вклейка Д/108) (1 экз.).

Округло-фасетированные (бипирамидальные с граненым пояском) средних размеров (цв. вклейка Д/103-104) (11 экз.). По данным Р.Д. Голдиной и О.П. Королевой, такие бусы в Верхнем Прикамье относятся к комплексам X-XII вв. [Голдина, Королева, 1983, рис.4]. В курганах Северо-Западной и Северо-Восточной Руси они относятся к материалам IX-XIII вв. [Фехнер, 1959, с.157].

Материал: ЯНТАРЬ

Эллипсоидная средняя бусина (цв. вклейка Д/109) (1 экз.).

СТЕКЛЯННЫЕ БУСЫ

Материал: СТЕКЛО И МЕТАЛЛИЧЕСКАЯ ФОЛЬГА

С бесцветным внешним слоем

Зонные одночастные средних размеров (цв. вклейка Д/1) (2 экз.). Подобные бусы встречаются на юге Западной Сибири (Причулымье) [Беликова, 1996, с.265], в комплексах конца VIII-IX вв. неволинской культуры [Голдина Е.В., 2002, рис.5]. Изредка они встречаются в курганах Северо-Западной и Северо-Восточной Руси X-XI вв. [Фехнер, 1959, с.158-159, рис.3] и в Старой Ладогe [Львова, 1968, с.80-82]. В целом на территории Верхнего Прикамья их существование можно отнести к периоду второй половины X – первой половины XI вв. [Абдулова, 2009].

Лимоновидные одночастные средних размеров (цв. вклейка Д/18, 22, 23) (5 экз.). Аналогичные бусы встречаются в материалах могильников Юго-Восточной Европы VI-IX вв. [Деопик, 1961, с.221, рис.4]. Массовой находкой они являются для слоев VIII-X вв. Старой Ладогe, но наибольшая их концентрация приходится на слой IX в. [Львова, 1968, с.80-82]. Подобные бусы обнаружены в материалах Больше-Тарханского и Больше-Тиганского могильников [Ва-

лиулина, 1996, с.135-136]. В целом на территории Верхнего Прикамья их существование можно отнести к периоду IX – первой половины XI вв. [Абдулова, 2009].

Цилиндрические с тонкими стенками средних размеров с двумя не смыкающимися прямоугольными листочками фольги (цв. вклейка Д/75) (2 экз.). Аналогичные бусы являются характерными для курганов Древней Руси XI-XII вв. [Фехнер, 1959, с.158-159, рис.3]. Такие бусы Ю.Л. Шапова относит к числу византийских изделий периода конца X – начала XII вв. [Шапова, 2008, с. 137, 142].

Материал: СТЕКЛО

Технология изготовления: Членение тянутой стеклянной трубочки
Цвет, орнамент: Монохромные

Бисер зеленый (цв. вклейка Д/78) (5 экз.). Зеленый бисер представлен в слоях IX-XI вв. Старой Ладogi [Львова, 1968, с.86], в слоях X и частично XI вв. в Новгороде [Колчин, 1958, с.104], в материалах древнерусского города Белоозера [Захаров, 2004, рис.313]. Встречается такой тип также и в Волжской Булгарии: Болгаре [Полубояринова, 1988, с.154], в материалах Больше-Тарханского и Больше-Тиганского могильников [Валиулина, 1996, с.135]. По утверждению Р.Д. Голдиной и О.П. Королевой, такой тип бисера в Верхнем Прикамье относится к комплексам V – начала XI вв. [Голдина, Королева, 1983, рис.4].

Бисер бирюзовый (цв. вклейка Д/79) (1 экз.).

В виде трубочки зеленая бусина средней длины (цв. вклейка Д/77) (1 экз.). Единичные находки таких трубочек есть в позднекочевнических курганах [Федоров-Давыдов, 1966, с.72], в могильниках Северного Кавказа – в погребениях VIII-IX вв. [Львова, 1968, с.90], в Белоозере среди вещей, бытовавших до середины XI в. [Захаров, 2004, рис.262], в Болгаре [Полубояринова, 1988, с.154], в материалах золотоордынских городов Поволжья [Бусятская, 1976, с.40].

В виде трубочки желтая буса средней длины (цв. вклейка Д/76) (1 экз.). Подобные бусы встречаются в слоях IX-X вв. Старой Ладogi [Львова, 1968, с.90], в слоях до середины XI в. древнерусского города Белоозера [Захаров, 2004, рис.262], в материалах Больше-Тиганского могильника IX-X вв. [Валиулина, 1996, с.135], среди материалов XIII-XIV вв. Поволжья [Бусятская, 1976, с.40].

Зонные многочастные желтые с мелкими сегментами (цв. вклейка Д/34-35) (2 экз.).

Зонная многочастная синяя бусина с мелкими сегментами (цв. вклейка Д/33) (1 экз.). По утверждению З.А. Львовой, многочастные бусы с более чем двумя сегментами на территории Европы характерны для периода конца VIII – начала IX вв. [Кальмер, 2000, с.55]. Аналогичные бусы Ю.Л. Шапова относит к числу византийских изделий периода IV-X вв. [Шапова, 2000, с.136].

Лимоновидные одночастные желтые мелкие и средние (цв. вклейка Д/21, 24) (2 экз.).

Лимоновидные многочастные желтые средние (цв. вклейка Д/29) (1 экз.).

По наблюдениям З.А. Львовой, одночастные и многочастные "лимонки" в период с VIII по XI вв. были очень широко распространены по территории всей Европы [Львова, 1968, с.89]. Аналогичные бусы известны в Саркеле-Белой Веже [Львова, 1959, с.324], в Новгороде в слоях до середины XI в. [Колчин, 1958, с.104], в материалах аланских могильников XI-XII вв., в домонгольском

слое Древней Казани [Кальмер, 2000, с.55], в Болгаре [Полубояринова, 1988, с.154], в материалах I Семеновского селища [Валиулина, 2000, с.54], Измерского селища. По русским аналогиям такие бусы принято датировать периодом X – начала XI вв. [Щапова, 1962, с.173-174]. В целом на территории Северной и Восточной Европы этот тип бус принято датировать X-XI вв., хотя в виде исключения они встречаются среди находок начала XII в. в Северной Европе [Кальмер, 2000, с.55].

Лимоновидные одночастные синие мелкие (цв. вклейка Д/20) (2 экз.). Синие лимоновидные бусы представлены в комплексах VIII-IX вв. неволинской культуры [Голдина Е.В., 2002, рис. 5], кочевнических памятниках [Федоров-Давыдов, 1966, с.72], в материалах Семеновского I селища, в небольшом количестве среди вещей, бытовавших до конца XI в. в Белоозере [Захаров, 2004, рис.263]. Многочисленны такие бусы в слоях VIII-IX вв. Старой Ладogi [Львова, 1968, с.88].

Лимоновидная одночастная белая бусина средних размеров (цв. вклейка Д/19) (1 экз.). Молочно-белые бусы такой формы встречаются в слоях X в. в Старой Ладoge [Львова, 1968, с.88].

Ребристая лимоновидная желтая бусина (цв. вклейка Д/50) (1 экз.).

Ребристая лимоновидная синяя бусина (цв. вклейка Д/49) (1 экз.).

Лимоновидные ребристые бусы представлены в Булгаре [Полубояринова, 1988, с.154], в Старой Ладoge в слоях с X в. [Львова, 1968, с.88], в Новгороде, где они датируются X-XI вв. [Щапова, 1956, с.176], в материалах X-XIV вв. древнерусского города Белоозерo [Захаров, 2004, рис.314], в комплексах VIII-IX вв. неволинской культуры [Голдина Е.В., 2002, рис.5]. По утверждению О.П. Королевой и Р.Д. Голдиной, в Верхнем Прикамье такие бусы существовали в период с конца VIII-XI вв. [Голдина, Королева, 1983, рис.4].

Цвет, орнамент: Полихромные

Продольно-полосатые лимоновидные:

желтые с коричневыми полосками одночастные бусы (цв. вклейка Д/25, 26) (5 экз.);

белая с коричневыми полосками одночастная бусина (цв. вклейка Д/27, 1 экз.);

серая с коричневыми полосками двучастная бусина (цв. вклейка Д/28) (1 экз.).

Достаточно широко такие бусы были распространены на территории Древней Руси в период X-XI веков: в Старой Ладoge в слоях X-XI вв. [Львова, 1968, с.85], в Новгороде и Белоозере в слоях X – первой половины XI вв. [Колчин, 1958, с.104; Голубев, 1973, табл. 32], в деревенских курганах Северо-Восточной и Северо-Западной Руси X-XI вв. [Фехнер, 1959, с.167, рис.5]. Аналогичные бусы встречаются также в Болгаре [Полубояринова, 1988, с.157], в материалах I Семеновского селища [Валиулина, 2000, с.54]. В целом на территории Верхнего Прикамья их существование можно отнести к периоду второй половины IX – первой половины XI вв. [Абдулов, 2009].

Технология изготовления: навивка стеклянной массы на стержень и членение трубочки, изготовленной навивкой стеклянной массы на стержень.

Цвет, орнамент: Монохромные

Зонные одночастные красные средних размеров (цв. вклейка Д/2, 3) (2 экз.). М.В. Фехнер отмечает наличие таких бус среди материалов X-XI вв. Северо-

Западной и Северо-Восточной Руси [Фехнер, 1959, рис.171]. В Старой Ладоге такие бусы обнаружены на уровне построек периода X-XII вв. [Львова, 1968, с.75]. Встречаются они и на Измерском селище.

Зонные одночастные желтые средних размеров (цв. вклейка Д/10-13) (4 экз.). Аналогичные бусы обнаружены в материалах I Семеновского селища [Валиулина, 2000, с.56] и Болгарского городища [Полубояринова, 1988, с.157]. В небольшом количестве они встречаются в материалах древнерусского города Белоозеро [Захаров, 2004, рис.274].

Зонные одночастные синие средние и крупные (цв. вклейка Д/6-9, 15-16, 64) (13 экз.).

Зонные многочастные синие с мелкими сегментами (цв. вклейка Д/30-32, 65) (5 экз.).

Синие зонные одночастные и многочастные бусы такой технологии изготовления были распространены в Византии в период X-XII вв. [Щапова, 2008, с.141]. Синие бусы этого вида достаточно широко встречаются на Руси: в слоях X-XII вв. в Ярополче, в XII-XIII вв. в Новгороде, в материалах древнерусского города Белоозеро (X-XIV вв.) [Захаров, 2004, рис.274]. Аналогичные бусы встречаются в аланских могильниках [Полубояринова, 1988, с.165], в позднекочевнических курганах [Федоров-Давыдов, 1966, с.73], в материалах Болгарского городища [Полубояринова, 1988, с.165], в материалах Больше-Тарханского и Больше-Тиганского могильников [Валиулина, 1996, с.135-136].

Зонные одночастные черные крупные (цв. вклейка Д/4) (2 экз.). Аналогичные бусы обнаружены в позднекочевнических курганах [Федоров-Давыдов, 1966, с.73], в материалах Селитренного городища [Бусятская, 1973, с.218], в материалах Болгарского городища [Полубояринова, 1988, с.165], в слоях со второй половины XI до середины XIII вв. Новгорода [Колчин, 1958, с.104].

Зонная одночастная белая бусина (цв. вклейка Д/14) (1 экз.).

Зонная одночастная голубая полупрозрачная бусина (цв. вклейка Д/5) (1 экз.). Аналогичные бусы обнаружены в материалах Селитренного городища [Бусятская, 1973, с.219] и древнерусского города Белоозеро [Захаров, 2004, рис.274].

Кольцевидные одночастные синие (цв. вклейка Д/66, 67) (3 экз.).

Кольцевидные многочастные синие (цв. вклейка Д/68) (1 экз.).

Ю.Л. Щапова склонна считать кольцевидные бусы византийскими X-XII вв. [Щапова, 2008, с. 141]. Аналогичные бусы обнаружены в материалах Болгарского городища. Встречены они также среди материалов X-XIV вв. древнерусского города Белоозеро [Захаров, 2004, рис.274]. По утверждению О.П. Королевой и Р.Д. Голдиной, такие бусы на территории Верхнего Прикамья относятся к комплексам XIII – начала XIV вв. [Голдина, Королева, 1983, рис.4].

Цилиндрические с тонкими стенками желто-коричневые блестящие бусы (цв. вклейка Д/72, 73) (6 экз.).

Эллипсоидная голубая бусина (цв. вклейка Д/80) (1 экз.). Аналогичные бусы встречаются в Поволжье – в слоях X-XIII вв. Золотаревского поселения [Белорыбкин, 1991, с.39].

Биусеченно-конические синие бусы разных размеров (цв. вклейка Д/55-58) (7 экз.). На территории Византии такие бусы были распространены в X-XII вв. [Щапова, 2008, с.14]. На территории Северо-Западной и Северо-Восточной Руси М.В. Фехнер ограничивает их существование периодом XI-XII вв.

[Фехнер, 1959, с.167]. По утверждению О.П. Королевой и Р.Д. Голдиной, на территории Верхнего Прикамья они относятся к комплексам XI в. [Голдина, Королева, 1983, рис.4].

Биусеченно-коническая желтая мелкая (цв. вклейка Д/60) (1 экз.). Аналогичные бусы встречаются в материалах позднекочевнических курганов [Федоров-Давыдов, 1966, с.73], Болгарского городища, памятников Золотой Орды XIII-XIV вв. [Полубояринова, 1988, с.167].

Цилиндрические с усеченно-коническими фасками черные бусы (цв. вклейка Д/61) (2 экз.).

В виде параллелепипеда синие бусы (цв. вклейка Д/69, 70) (2 экз.). Подобные бусы встречаются в комплексах конца VII-VIII вв. неволинской культуры [Голдина Е.В., 2002, рис. 2], изредка – в слоях IX-X вв. Старой Ладogi [Львова, 1968, с.90].

В виде плитки со срезанными углами зеленая бусина (цв. вклейка Д/83) (1 экз.).

Кольцевидно-ребристые синие средних размеров (цв. вклейка Д/45-48) (8 экз.). Аналогичные бусы известны в Болгаре, в Саркеле, начиная со слоев X в., в курганах Северо-Восточной и Северо-Западной Руси X – начала XIII вв. [Полубояринова, 1988, с.169], среди материалов X-XIV вв. древнерусского города Белоозеро [Захаров, 2004, рис.289]. Ю.Л. Шапова отмечает распространение таких бус в Византии в период X-XII вв. [Шапова, 2008, с.141].

Ягодovidные средние и крупные синие (цв. вклейка Д/51-54) (5 экз.). Ю.Л. Шапова относит такие бусы к византийским изделиям периода IV-XII вв. [Шапова, 2008, с. 136-137, 141]. На территории Древней Руси аналогичные бусы были распространены в X-XI вв. [Фехнер, 1959, рис.5]. Подобные бусы встречены среди материалов IX-X вв. могильника Плакун [Назаренко В.А., 1985, рис. 6], XIII-XIV вв. городов Поволжья [Бусятская, 1976, с.62].

Цвет, орнамент: Полихромные

Пятнистые

Биусеченно-конические синие с желтыми пятнами ромбической формы средних размеров (цв. вклейка Д/59) (5 экз.).

В виде параллелепипеда синяя с желтыми пятнами ромбической формы крупная (цв. вклейка Д/71) (1 экз.).

По утверждению М.В. Фехнер, бело-ромбические бусы на территории Северо-Западной и Северо-Восточной Руси характерны, в основном, для XI в., хотя известны и в X в. [Фехнер, 1959, с.170]. Ю.Л. Шапова относит их к числу византийских изделий IV-XI вв., хотя согласна с вышеуказанным мнением о том, что эти бусы наиболее характерны для XI в. [Шапова, 1998, с.149; Шапова, 2008, с.137].

Шарообразная белая прозрачная с мелкими голубыми округлыми пятнами (цв. вклейка Д/102) (1 экз.).

Глазчатые

С глазками в виде концентрических кругов

Зонные темно-синие с бело-синими выступающими глазками в виде концентрических кругов (рис. 37, 43) (2 экз.). Аналогичные бусы известны в Старой Ладoge, I Поломском могильнике, памятниках Северного Кавказа, в погребениях Маяцкого селища, в Салтовском могильнике, Больше-Тарханском могильнике. Бусы считаются датирующими для периода VIII-IX вв. [Валиуллина, 1996, с.138].

Зонные желтые с бело-синими глазками в виде концентрических кругов (цв. вклейка Д/39-40) (2 экз.). Следы производства глазчатых бус такого типа были обнаружены в Средней Азии на городище Афрасиаб [Боброва, 1949, с. 121-123]. Аналогичные бусы встречаются в могильниках Северного Кавказа, где они бытовали с VII по IX вв. [Деопик, 1959, с.57], в материалах могильников Юго-Восточной Европы VI-IX вв. [Деопик, 1961, рис.5], в домонгольском слое Древней Казани [Кальмер, 2000, с.55].

Цилиндрическая черная с выступающими бело-синими глазками (цв. вклейка Д/36) (1 экз.). Подобные бусы были обнаружены в материалах Больше-Тарханского и Больше-Тиганского могильников [Валиулина, 2000, с.53, рис.1], в памятниках ранних болгар на Самарской Луке [Матвеева, 1997, с.76], в материалах VIII-IX вв. могильников Юго-Восточной Европы [Деопик, 1961, рис.5, с.223-224], в комплексах конца VII – VIII вв. неволинской культуры [Голдина Е.В., 2002, рис.4].

С мозаичными глазками

Цилиндрические желтые с мозаичными глазками (цв. вклейка Д/38) (2 экз.). Подобные бусы широко представлены в могильниках Северного Кавказа, где они бытовали с VI по IX вв. [Деопик, 1959, с.57], в могильниках Юго-Восточной Европы [Деопик, 1961, рис.5], в позднекочевнических курганах [Федоров-Давыдов, 1966, с.73], в памятниках Волжской Булгарии [Валиуллина, 2005, с.94], в Белоозере среди вещей, бытовавших до конца XI в. [Захаров, 2004, рис.263], в материалах Селитренного городища [Бусятская, 1973, с.221].

Глазчато-полосатые

Зонная черная с глазчато-восьмерковидно-линейным орнаментом (цв. вклейка Д/42) (1 экз.). Аналогичные бусы были обнаружены в материалах Больше-Тарханского и Больше-Тиганского могильников, I Семеновского селища [Валиулина, 2000, с.53, рис.1, с.54], Болгарского городища [Полубояринова, 1988, с.157-158]. Известны они и в древнерусских древностях: в курганах Древней Руси X-XI вв. [Фехнер, 1959, рис.5], среди вещей, бытовавших в Белоозере до середины XI в. [Захаров, 2004, рис.262]. По утверждению С.И. Валиулиной, аналогий такому типу бус много в материалах памятников X в. [Валиулина, 1996, с.139].

Технология изготовления: Бусы, изготовленные путем сварки многослойных тянутых палочек

Мозаичная зонная бусина желто-бело-коричневая средних размеров (цв. вклейка Д/41) (1 экз.).

Технология изготовления основы не определена, окончательная форма придана вырезанием

Бесцветная прозрачная бусина (цв. вклейка Д/82) (1 экз.).

Технология изготовления: Бусы из выдутой трубочки

Бочонковидная с валиками зеленая полупрозрачная средних размеров (цв. вклейка Д/63) (1 экз.).

ГЛИНЯНЫЕ БУСЫ

Материал: ГЛИНА

Зонная (цв. вклейка Д/17) (1 экз.).

Зонные ребристые с голубой поливой (цв. вклейка Д/44) (2 экз.).

2. Общая характеристика

Коллекция бус, происходящих с могильника, в количественном отношении относительно немногочисленная. Нами обработано 178 хорошо документированных экземпляров. Однако такое небольшое количество бус демонстрирует существенное разнообразие типов.

В коллекции представлены бусы, изготовленные из различных материалов (табл. 1). Большая их часть изготовлена из стекла (61,37%). Достаточно много бус изготовлено из камня различных пород. Среди каменных преобладают хрустальные (18,76% от общего количества бус), на втором месте бусы, изготовленные из сердолика (13,02% от общего количества бус). В коллекции также представлен 1 экз. бусины, изготовленной из янтаря (0,58% от общего количества бус). Таким образом, всего представлено 57 экземпляров каменных бус, что составляет 32,39% от их общего количества. Незначительное количество бус изготовлено из стекла и металлической (вероятно, серебряной) фольги (5,12%). Также в коллекции в незначительном количестве представлены бусы из глины (1,15%).

Таблица 1. Соотношение бус из различных материалов, найденных на Огурдинском могильнике

Материал	Сердолик	Хрусталь	Янтарь	Стекло с металлической фольгой	Стекло	Глина	Итого
Кол-во (шт)	23	33	1	9	109	3	178
	57						
Кол-во (%)	13,02	18,76	0,58	5,12	61,37	1,15	100
	32,39%						

Если говорить о технологии производства стеклянных бус (табл. 2), то можно отметить, что большая их часть произведена из основы, изготовленной навивкой стеклянной массы на стержень (73,4% от общего количества стеклянных бус). Также в коллекции представлены бусы, изготовленные из тянутой стеклянной трубочки (23,84%). Кроме того, имеется один экземпляр, изготовленный из мозаичных стеклянных палочек.

Таблица 2. Соотношение бус Огурдинского могильника по технологии производства

Количество	Технология изготовления стеклянных бус					Итого
	Из тянутой стеклянной трубочки	Из основы, изготовленной навивкой стеклянной массы на стержень	Из мозаичных трубочек	Технология изготовления основы не определена, окончательная форма придана вырезанием	Из выдутой трубочки	
шт.	26	80	1	1	1	109
%	23,84	73,4	0,92	0,92	0,92	100

чек (0,92%) и один экземпляр, изготовленный из выдутой трубочки (0,92%). Технологию производства основы одного экземпляра определить не удалось, однако окончательная форма изделию придана, по всей видимости, вырезанием (0,92%).

Среди стеклянных, безусловно, преобладают монохромные бусы, которые составляют 78,7% от общего количества стеклянных бус. Полихромные бусы составляют соответственно 21,3% от общего количества бус (табл.3).

Таблица 3. Соотношение полихромных и монохромных бус Огурдинского могильника

Количество	Монохромные бусы	Полихромные бусы	Итого
шт.	86	23	109
%	78,7	21,3	100

Среди монохромных стеклянных бус преобладают бусы синего цвета (57,65% от общего количества монохромных стеклянных бус). Следующие по частоте встречаемости бусы желтого цвета (14,12% от общего количества монохромных стеклянных бус). Бусы остальных цветов (зеленые, желто-коричневые, черные, белые, красные, бирюзовые бесцветные прозрачные) представлены в единичных экземплярах (табл.4).

Таблица 4. Соотношение монохромных стеклянных бус Огурдинского могильника по цветовой палитре

Количество	Цветовая палитра монохромных стеклянных бус										Итого
	Синие	Желтые	Зеленые	Желто-коричневые	Черные	Белые	Красные	Голубые	Бирюзовые	Бесцветные прозрачные	
шт.	49	12	7	6	4	2	2	2	1	1	86
%	57,65	14,12	7,07	7,07	4,7	2,35	2,35	2,35	1,17	1,17	100

Среди полихромных бус особо выделяются два типа орнамента. Первый орнамент представлен продольно-полосатыми бусами преимущественно желто-коричневой расцветки (30,43% от общего количества полихромных бус). Второй – синими бусами с бело-желтыми пятнами ромбической формы (26,09%). Также в коллекции представлены глазчатые бусы – в совокупности различные виды глазчатых бус составляют 30,43% от общего количества полихромных бус. В единичных экземплярах (по 4,35%) представлены бусы с мозаичным и глазчато-полосатым орнаментами (табл. 5).

2. Происхождение бус

При анализе возможного происхождения бус Огурдинского могильника представилось возможным разделить их на две группы, в которые вошло примерно одинаковое количество экземпляров.

Таблица 5. Соотношение стеклянных полихромных бус Огурдинского могильника по видам орнамента

Количество	Виды орнаментов полихромных бус						Итого
	Продольно-полосатые	С пятнами ромбической формы	С округлыми пятнами	Глазчатые	Глазчато-полосатые	Мозаичные	
шт.	7	6	1	7	1	1	23
%	30,43	26,09	4,35	30,43	4,35	4,35	100

Первую группу составляют бусы, которые с большой степенью вероятности на основе морфо-технологического анализа можно отнести к византийским бусам. Более точный ответ мог бы дать анализ стекла, однако по объективным обстоятельствам таковой не производился. К византийским бусам можно отнести синие зонные одночастные, сдвоенные и строенные зонные, биусеченно-конические, цилиндрические ребристые, так называемые "ягодovidные", а также бусы с бело-желтыми ромбами на гранях. К числу византийских бус также можно отнести и цилиндрические бусы с металлической фольгой. Все вышеперечисленные типы бус, по свидетельству Ю.Л. Шаповой [Шапов, 2008, с.136-138, 141-142], относятся к числу византийских бус VI-XII веков. Вероятнее всего, бусы попадали на территорию Верхнего Прикамья через посредничество торговцев Волжской Болгарии, как и практически весь остальной импорт. Несмотря на тот факт, что перечисленные выше типы бус были очень широко распространены на территории Древней Руси, мы вынуждены отвергнуть гипотезу о поступлении их на рассматриваемую территорию именно оттуда в связи с тем, что в материалах Огурдинского могильника практически не представлен какой-либо другой материал, имеющий древнерусское происхождение.

К следующей группе можно отнести бусы, относящиеся к так называемой ближневосточной традиции стеклодельного производства. К таким бусам принадлежат, прежде всего, синие и желтые лимоновидные одночастные и многочастные бусы, изготовленные техникой членения тянутой стеклянной основы. Подобные бусы вообще были очень широко распространены на территории восточной Европы в течение всего I тыс. н.э. Большинство исследователей уверенно относит их к предметам ближневосточного экспорта [Шапова, 1972, с.275; Фехнер, 1959, с.133 и др.], хотя частично они могли производиться и в северных районах Восточной Европы [Львова, 1968, с.76].

К группе бус, имеющих ближневосточное происхождение, относятся и другие типы бус: лимоновидные одночастные и многочастные продольно-полосатые, лимоновидные бусы из стекла и металлической фольги с бесцветным внешним слоем, лимоновидно-ребристые желтые и синие бусы, бусы в виде трубочки. Все перечисленные здесь бусы изготовлены также техникой членения тянутой стеклянной трубочки.

Значительное место занимают в данной коллекции каменные бусы. По всей видимости, каменные бусы также примыкают к группе бус, имеющих

ближневосточное происхождение. М.Д. Полубояринова приводит доказательства восточного происхождения большинства каменных бус изучаемого периода [Полубояринова, 1991, с.154-157]. Она считает, что доказательства дает изучение форм украшений, по ее мнению, только происхождением из одного источника можно объяснить стандартность сердоликовых бус по всей Восточной Европе на определенных хронологических этапах. Исследованиями М.В. Фехнер было показано, что ареал распространения сердоликовых бус совпадает с территорией распространения дирхема, что косвенно свидетельствует о восточном происхождении этих бус [Фехнер, 1959, с.217]. В настоящее время большинство исследователей считают, что основным источником сердоликовых бус и других каменных бус была Средняя Азия. Г.Г. Леммлейн считал, что изделия из твердых камней (в основном бусы) играли существенную роль в торговле Индии, так как в обмен на них ввозились металлы, которыми Индия не богата [Полубояринова, 1999, с.251].

В коллекции представлены и сердоликовые бусы с белым рисунком. По мнению некоторых исследователей [Голдина, Королева, 1983], эти рисунки напоминают знаки, вырезанные на Сасанидских геммах и, следовательно, такие бусы происходят из Ирана. По утверждению других исследователей [Полубояринова, 1999, с.271], такие бусы изготавливались в Индии еще с эпохи энеолита и до XIX века. В разное время ремесленники создавали разные типы орнаментации, различия имеют и локальный характер различные провинции поставляли по-разному орнаментированные бусы [Полубояринова, 1999, с.271]. Мы, к сожалению, не можем установить источник сердоликовых бус с белым рисунком, встреченных в нашей коллекции, так как нам не удалось найти полных аналогий представленному типу орнамента. Определение места производства в данном случае имеет принципиальное значение, так как сердоликовые бусы иранского происхождения проникали через Кавказ, а бусы индийского производства – через Волжскую Болгарию [Полубояринова, 1999, с.271].

Таким образом, бусы, представленные в данной коллекции имеют два варианта происхождения. Часть бус является предметом ближневосточного экспорта, другая часть – предметом византийского экспорта.

Эта ситуация, не совсем характерная для известных комплексов бус из средневековых памятников, может объясняться довольно узким хронологическим периодом функционирования могильника – конец X – первая половина XI вв. Очевидно, этот хронологический период является своего рода переходным от массового поступления ближневосточных бус к преобладанию византийского, а затем древнерусского импорта. По наблюдениям Ю.Л. Шаповой, сделанным на основе публикаций бус из Поломского I и Агафоновского I могильников, в X в. византийских бус в Прикамье еще не было [Шапова, 1998, с.150]. Как считает исследовательница, "бусы подчиняются строгому хронологическому порядку: византийские бусы встречаются преимущественно в памятниках XI в., ближневосточные им предшествуют, древнерусские за византийскими следуют" [Шапова, 1998, с.153], "история византийских бус разворачивается как продолжение истории бус Ближнего Востока: их исчезновение в самом начале XI в. с восточно-европейских рынков открыло широкую дорогу византийским бусам в Прикамье, Среднее и Верхнее Поволжье, в Южную Прибалтику, на верхний Днепр" [Шапова, 1998, с.160].

Таким образом, комплекс бус, в котором еще присутствует ближневосточный импорт, но уже в большом количестве представлены и византийские бусы, еще раз подтверждает обоснованность датировки Огурдинского могильника концом X – первой половиной XI вв.

Н.Г. БРЮХОВА
АНТРОПОЛОГИЧЕСКОЕ ИССЛЕДОВАНИЕ КОСТНЫХ ОСТАНКОВ
ИЗ ОГУРДИНСКОГО МОГИЛЬНИКА

В лабораторный анализ были включены человеческие костные останки из погребений Огурдинского могильника.

Целью данной работы являлось определение и описание элементов скелета, обнаруженных в погребениях. Останки из большей части погребений представлены отдельными фрагментами костей. Чаще всего это части диафизов длинных трубчатых костей, отдельные зубы, незначительные фрагменты черепа, фрагменты таза и части позвонков [Добровольская, Сапин, 1993]. Все кости плохой сохранности: губчатые части костей отсутствуют, компактный слой разрушен, на костях следы выветривания и мелкая сетка, оставленная корнями деревьев. На зубах очень хрупкая эмаль, на многих зубах она раскрошилась. Лучше сохранились зубы молодых индивидов с неповрежденной при жизни эмалью. Многие кости окрашены в интенсивный зеленый цвет, чаще всего это были фрагменты черепа, таза, проксимальные части бедренных костей и части позвонков, на которых находились украшения. Перечень погребений с сохранившимися в них костями приведен в таблице 1.

Наиболее полно остатки скелетов были представлены в погребениях № 48 и № 63. Костные останки из этих погребений были переданы для анализа в Екатеринбург в ИИиА УрО РАН Д.И. Ражеву в 1994 г., обработаны в 1996 г. (авторы выражают глубокую благодарность Д.И.Ражеву за сотрудничество)

Погребение 48 (рис.18). **Описание** (табл. 2).

Все кости грацильные.

Череп: условно целый: разрушена передняя часть мозговой капсулы, чешуя лобной кости, частично обе теменные кости. Верхняя пластинка компакты верхней части свода в значительной степени разрушена. У нижней челюсти несколько разрушены задние части ветвей.

Лицевой отдел черепа, включая переднюю часть нижней челюсти, окрашен в интенсивно зеленый цвет.

Орбиты замкнутые. Теменные бугры развиты слабо. Затылок невыступающий, едва преломленный. Мускульный рельеф затылочной кости развит очень слабо. Сосцевидные отростки округлые на вершине, надмастOIDный гребень выражен хорошо. Затылочные мышечки однофасеточные, вытянутые, сильно дугообразно изогнутые в сагиттальной плоскости. Небо глубокое.

Подбородочная область нижней челюсти нераздвоенная, угловые точки завернуты внутрь, угол ветви тупой. Мускульный рельеф развит хорошо. Имеется частично разрушенная подъязычная кость, рога к телу приросли.

Таблица 1. Состав элементов скелета из погребений Огурдинского могильника

№ погребения	Наименование	Количество	Примечания
26	Мелкие фрагменты длинных костей	16	Очень плохая сохранность
27	Зубы человека	7	4 моляра нижней челюсти, 1 нижний премоляр, 1 моляр верхней челюсти, 1 клык взрослого человека
34	Фрагменты позвонков	4	С зеленой патиной. Из них 2 шейные
	Зубы человека	4	Зубы нижней челюсти: 3 моляра и 1 премоляр
	Фрагменты черепа	4	Из них фрагмент височной кости с зеленой патиной
	Фрагмент длинной кости	1	
38	Фрагменты длинных костей	2	Мелкие
46	Фрагмент бедренной кости	1	Верхняя часть левой кости с остатками кожи и зеленой патиной
54	Фрагмент локтевой кости	1	Проксимальный эпифиз с 1/4 диафиза, окрашен в зеленый цвет
	Фаланги пальцев рук	2	С зеленой патиной
	Пястная кость	1	
57	Фрагмент правой височной кости	1	Над слуховым проходом зеленый окисел
60	Фрагмент длинной кости	1	
	Фрагмент плечевой кости	1	Кость левой руки, дистальный конец
68	Фрагменты черепной коробки	3	
	Фрагмент длинной кости	1	Предплечье
76	Ладьевидная кость	1	Правой кисти
78	Фрагмент длинной кости	1	Плечевая (?)
81	Мелкий фрагмент кости	1	
101	Фрагмент теменной кости	1	
	Зубы	4	Эмаль раскрошена
	Фрагменты костей кисти	5	4 пястных костей и 1 фаланги
108	Фрагмент тазовой кости	1	Левая безымянная, кость окрашена в зеленый цвет
	Фрагмент большеберцовой кости	1	Диафиз правой кости
	Фрагменты длинных костей	2	
	Мелкие фрагменты губчатых костей	6	Из них 2 кости предплюсны
125	Мелкие фрагменты костей	12	Обожженные
127	Фрагменты костей стопы	2	Правые: пяточная и таранная
	Мелкие фрагменты костей	3	
129	Фр-ты костей черепа	3	Плохой сохранности: мелкие, верхняя пластинка компакты разрушена, пирамида височной кости
	Фрагменты длинной кости	2	Фрагменты диафизов обеих бедренных костей, один окрашен в зеленый цвет
	Зубы человека	2	Моляры: верхний, нижний взрослого

Таблица 1. Состав элементов скелета из погребений Огурдинского могильника (окончание)

№ погребения	Наименование	Количество	Примечания
131	Фрагменты длинных костей	6	2 диафиза обеих бедренных костей, очень грацильные
	Фрагмент тазовой кости	1	Правая сторона
	Фрагмент позвонка	1	
132	Мелкие фрагменты трубчатых костей	16	
134	Фрагменты длинных костей	2	Принадлежат диафизу одной кости
	Зубы человека	2	Моляры: 1 и 2 - верхней челюсти правая сторона (молодой, до 20 лет)
	Фрагмент височной кости	1	Правая, окрашена в интенсивный зеленый цвет
136	Фрагменты длинных костей	3	Плохая сохранность, компакта разрушена
	Фрагменты челюсти животного	2	обоженные
138	Зуб животного	1	
139	Фрагмент плечевой кости	1	Левая (?): 2/3 диафиза с частью дист., эпифиза
	Фрагменты позвонков	2	Мелкие фрагменты остистых отростков окрашенных в зеленый, цвет с остатками высохших мягких тканей
140	Фрагменты трубчатых костей нижней конечности	6	Из них - 1 дистальный эпифиз бедренной кости
Яма на уч Н/39-40	Фрагменты зубов лошади	2	
	Ключица	1	Левая, окрашена в интенсивный зеленый цвет

Позвоночник: верхние суставные фасетки атланта 8-образные, вытянутые. В передней части нижней поверхности третьего шейного позвонка и симметрично на верхней поверхности четвертого шейного позвонка имеются каверны, обнажающие губчатую ткань с неявными краями.

Два грудных позвонка из среднего отдела полностью срослись между собой – на поверхности дуг следов срастания не заметно. Тела их частично разрушены, видны симфизеальные пластинки верхнего и нижнего позвонков и щель между ними.

Других патологий не наблюдается.

Ребра: имеются головки ребер левой стороны. Все они окрашены в зелёный цвет.

Ключица: имеется диафиз и фрагмент акромиального эпифиза левой стороны. Кость грацильная, интенсивно окрашена в зелёный цвет.

Плечевая кость: имеются диафизы с фрагментами дистальных эпифизов обеих костей.

Локтевая кость: от обеих костей имеются диафизы с частично разрушенными проксимальными эпифизами. От правой кости имеется ещё и фрагмент дистального эпифиза. Дистальный конец правой кости окрашен в интенсивно-зелёный цвет.

На обеих костях блоковидная вырезка слабо разделена на две фа-

Таблица 2. Краниометрические данные черепа из погребения №48 Огурдинского могильника

№ признака по Мартину	П. 48
1	174+ (са 176)
8	136+_(са 137)
8:1	78
17	120+
5	94
9	-
40	96
45	127+_(са 130)
48	71
72	79
77	-
Zm	132
51	42,5(пр)
52	42,5(пр)
54	30
55	52,6
751	18
DC	-
DS	-
DS:DC	-
SC	7
SS	2,5
SS:SC	35,7

сетки. На головке правой кости имеется сильная зашлифованность и краевые разрастания – 2 балла.

Лучевая кость: имеется диафиз с дистальным эпифизом правой кости, нижний конец густо окрашен в зелёный (местами черно-зеленый) цвет.

Нижняя суставная поверхность едва заметно (небольшим желобком) разделена на две фасетки. Гребни, разделяющие сухожилия сгибателей пальцев, развиты слабо (1 балл), место прикрепления плечелучевой мышцы развито хорошо – 2 балла.

Кости запястья: все кости целые (крючковидная растрескалась), интенсивно окрашены в зеленый цвет.

Суставная фасетка *os pisiforme* и соответствующая ей фасетка *os triquetral* окружены костным гребнем – 2 балла. Остальные кости без патологий.

Пястные кости: имеются все элементы правой стороны. Кости без патологий, мускульный рельеф выражен слабо.

Фаланги: почти все кости целые, кроме одной средней фаланги, окрашены в зеленый цвет. Вероятно, все с правой стороны.

Места прикрепления сгибателей развиты хорошо (2 балла) на прокси-

мальных и медиальных фалангах.

На 2х из 3х проксимальных фалангах по краям головок небольшие костные гребни (2 балла).

Кости таза: имеются фрагменты подвздошных костей с частью суставной впадины с обеих сторон. Левая кость частично окрашена в зелёный цвет.

Угол большой седалищной вырезки близок к прямому (3 по Stnd.).

Бедренная кость: левая и правая кости условно целые. Дистальные и проксимальные эпифизы у обеих костей в значительной степени разрушены. Диафиз и проксимальный эпифиз левой стороны окрашены в зелёный цвет и сохранились значительно лучше, чем другая кость.

Головка гладкая, округлая, шов по месту прирастания внизу заметен(?). Ямка среднеглубокая края очерчены небольшим костным гребнем (2 балла). Возраст 30-40 лет.

Мышечный рельеф развит слабо. Шероховатая линия выражена средне, максимально выступает в нижней половине диафиза. Наиболее развита латеральная губа — 2 балла.

Большеберцовая кость: имеются диафизы обеих костей, левая сохранилась лучше. Место прикрепления межкостной перепонки выражено хорошо — 2/2.

Малая берцовая: есть фрагменты диафиза.

Пяточная кость: есть небольшой фрагмент.

Заключение

На лицо погребенного посмертно было уложено медесодержащее изделие. На левом плече и передней стороне груди также находилось медесодержащее изделие и на запястье правой руки было надето медесодержащее изделие. Вероятно, правая кисть покоилась в области левого тазобедренного сустава.

Останки принадлежат женщине. Возраст смерти 35-40 лет. Фронтальные зубы стерты немного больше, чем коренные, — свидетельство использования их в качестве орудий. Рост 153 см.

Череп мезокранный, мозговая коробка имеет средние горизонтальные диаметры и малый вертикальный, ширина и высота лица большие, нос абсолютно и относительно широкий и высокий, угол выступания носовых костей малый, переносье относительно средневысокое, абсолютно низкое, уплощенность лица на уровне подносоевой точки средняя, глубина клыковой ямки средняя. Расовые характеристики промежуточные между европеоидными и монголоидными, и вполне могут принадлежать представителю субуральского типа уральской расы. Однако нельзя отрицать и возможность месиного происхождения этого индивидуума.

По затекам эмали определяется склонность к монголоидности. Зубной камень. Остеоартрит шейных позвонков. Деформирующий артроз правого запястного сустава.

Погребение 63 (рис.23). Описание

Кости верхней части скелета (в т.ч. череп, верхние конечности, осевой

скелет) светлые, плохой сохранности. Кости нижних конечностей имеют зеленоватый оттенок, сохранность их лучше. Верхний слой компакты практически на всех костях не сохранился.

Череп: сохранились фрагменты обеих теменных костей, чешуя затылочной кости, пирамиды и каменистые части височных костей, фрагменты основной кости. Наружная пластинка на всех костях отсутствует, есть только внутренняя компакта и частично губчатая ткань. От нижней челюсти имеются фрагменты тела с зубами левой и правой сторон.

Кости посткраниального скелета крупные. Очень плохая сохранность поверхностной компакты не позволяет достаточно надежно оценить развитость мускульного рельефа.

Угол большой седалищной вырезки на тазовых костях острый. Ямка головок бедренных костей неглубокая с плавными краями. Примерная длина правой бедренной кости в естественном положении (2) 443 мм. Кости без очевидных патологий.

Заключение

Останки принадлежат мужчине, возраст на момент смерти 25-30 лет. Рост 168 см. Зубной камень.

* * *

Подводя итог, хотелось бы еще раз отметить малое количество антропологических останков в погребениях, их плохую сохранность и фрагментарность. Похожую картину по сохранности костей и их количеству в могильных ямах мы наблюдаем на других могильниках родановской культуры: могильник Запоселье и Рождественский могильник. Женский череп из погребения № 48 обнаруживает сходство с женскими черепами Деменковского могильника, принадлежащего ломоватовской культуре, и черепом Бояновского могильника конца I тыс. н. э. [Акимова, 1968, с.44]. Сходство наблюдается в размерах черепной коробки, углу выступания носа, размерам переносья и углу профилировки на уровне подносовой точки. Исследуемый череп отличается от сравниваемых черепов прогнатностью, значительной высотой орбит и большим носовым указателем [Алексеев, Дебец, 1964, с 118-122]. В целом комплекс признаков свидетельствует о сходстве черепа из погребения Огурдинского могильника с черепами средневековых могильников Пермского Предуралья, в том числе и более раннего времени.

СПИСОК ЛИТЕРАТУРЫ И ИСТОЧНИКОВ

1. Cleve N., 1929. Finlandska fornsaker. 2. Eldstal med bronsfaste. – Finskt Museum. XXXVI. – С.51-60.
2. Nosov E.N., Ovsjannikov O.V., Potin V.M., 1992. The Archangelsk Hoard // Fennoskandia archaeologica. – № IX. – Helsinki. – S. 32.
3. The Anasient Hungarians, 1996. – Budapest.
4. Абдулова С.И., 2001. Бусы могильника Огурдино // Труды КАЭЭ. Вып. I-II. – Пермь: ПГПУ. – С.42-46.
5. Абдулова С.И., 2009. Хронология бус могильников Верхнего Прикамья VIII-XIV вв. // Вестник ЧелГУ. История. Вып. 32.
6. Акимова М.С., 1968. Антропология древнего населения Приуралья. – М.: Наука. – 119 с.
7. Алексеев В.П., Дебец Г.Ф., 1964. Краниометрия. Методика антропологических исследований. – М.: Наука. – 127 с.
8. Алихова А.Е. и др., 1959. Из древней и средневековой истории мордовского народа // Археологический сборник. Т.2. – Саранск: Мордов. кн. изд-во. – 208 с.
9. Арне Т.Й., 2002. Культура Западной Сибири 1000 лет назад // Барсова гора. – Сургут: МУ ИКНЦП "Барсова гора". – С. 86-96.
10. Арне Т.Й., 2005. Барсов Городок. Западносибирский могильник железного века. – Екатеринбург-Сургут: Уральский рабочий. – 182 с.
11. Артамонова О.А., 1963. Могильник Саркела – Белой Вежи // Труды Волго-Донской археологической экспедиции. МИА. № 109. – М.-Л. – С.9-215.
12. Археология республики Коми, 1997. – М.: ДиК. – 758 с.
13. Архипов Г.А., 1973. Марийцы IX-XI вв. – Й.-Ола: Мар. кн. изд-во. – 200 с.
14. Архипов Г.А., 1984. Дубовский могильник // Новые памятники археологии Волго-Камья. – Й.-Ола: МарНИИ. – С.113-159
15. Архипов Г.А., 1986. Марийцы в XII-XIII вв. (К этнокультурной истории Поветлужья). – Й.-Ола: Мар. кн. изд-во. – 163 с.
16. Арциховский А.В., 1930. Курганы вятичей. – М.: РАНИОН. – 221 с.
17. Барсова гора: 110 лет археологических исследований. – Сургут: МУ ИКНЦП "Барсова гора". – 223 с.
18. Бауло А.В., 2004. Атрибутика и миф. Металл в обрядах обских угров. – Новосибирск: ИАЭ СО РАН. – 158 с.
19. Белавин А.М., 1996. Отчет о раскопках поселения и могильника Огурдино в 1995 г. / Рукопись. – Пермь. – Архив МАЭ ПГПУ.
20. Белавин А.М., 1996а. Исследования Огурдинского археологического комплекса // Археологические открытия 1995 года. – М.: ИА РАН. – С.98-99.
21. Белавин А.М., 1999. Купросское городище в Коми-Пермяцком округе // Охранные археологические исследования на Среднем Урале. Вып.3. – Екатеринбург: НПЦ ОПИК. – С. 189-195.
22. Белавин А.М., 2000. Камский торговый путь: средневековое Предуралье в его экономических и этнокультурных связях. – Пермь:

ПГПУ. – 201 с.

23. *Белавин А.М., 2002.* Взаимодействие населения Западной Сибири и Предуралья в эпоху средневековья // Северный археологический конгресс. Доклады. – Екатеринбург: Академкнига. – С. 42-54

24. *Белавин А.М., 2007.* Редикарский археологический комплекс (по материалам раскопок 1996 г.) // Труды КАЭЭ. Вып. IV. – Пермь: ПГПУ. – С.23-50

25. *Белавин А.М., Иванов В.А., Крыласова Н.Б., 2009.* Угры Предуралья в древности и средние века. – Уфа: ИПК БГПУ "Вагант". – 285 с.

26. *Белавин А.М., Крыласова Н.Б., 1997.* Основные этапы этнокультурной истории Пермского Приуралья в эпоху железа // Коми-пермяки и финно-угорский мир: материалы I Международной научно-практической конференции. – Кудымкар: Коми-перм. кн. изд-во. – С.130-138.

27. *Белавин А.М., Крыласова Н.Б., 2002.* Проблемы периодизации археологического средневековья в Пермском Предуралье // Очерки археологии Пермского Предуралья. – Пермь: ПГПУ. – С.129-131.

28. *Белавин А.М., Крыласова Н.Б., 2008.* Древняя Афкула: археологический комплекс у с. Рождественск. – Пермь: ПФ ИИиА УрО РАН. – 603 с.

29. *Белавин А.М., Крыласова Н.Б., 2008а.* Погребальные лицевые покрытия как угорский маркер // Между прошлым и будущим: исторический опыт национального развития: материалы Всероссийской научной конференции, посв. 20-летию ИИиА УрО РАН. – Екатеринбург: УрО РАН. – С.47-51.

30. *Беликова О.Б., 1996.* Среднее Причудымье в X-XIII вв. – Томск: Изд-во ТомГУ, 1996. – 272 с.

31. *Белорыбкин Г.Н., 2001.* Золотаревское поселение. – СПб.: ИИМК РАН, ПенГПУ. – 198 с.

32. *Боброва А.С., 1949.* Бусы из Афрасиаба. Следы производства глазчатых стеклянных бус в Средней Азии // КСИИМК. Вып. 30. – С.121-123.

33. *Бочаров И.В., 1997.* Этнокультурная интерпретация результатов анализа погребального обряда Верхнего Прикамья // Коми-пермяки и финно-угорский мир: материалы I Международной научно-практической конференции. – Кудымкар: Коми-перм. кн. изд-во. – С.162-165.

34. *Бочаров И.В., 2000.* Средневековый погребальный обряд Верхнего Прикамья как источник реконструкции этнической истории региона (опыт статистического анализа) / Рукопись. – Уфа: УНЦ РАН.

35. *Бусятская Н.Н., 1973.* Стеклянные изделия Селитренного городища // СА. – № 1. – С.217-225.

36. *Валиулина С.И., 2005.* Стекло Волжской Булгарии (по материалам Билярского городища). – Казань: КГУ им. В.И. Ульянова-Ленина. – 280 с.

37. *Валиулина С.И., 1996.* Химико-технологическая характеристика стеклянных бус Больше-Тарханского и Больше-Тиганского могильников // Культуры Евразийских степей вт. пол. I тыс. н.э. – Самара. – С. 134-147.

38. *Валиуллина С.И., 1999.* Международная торговля Биляра по археологическим материалам // Международные связи, торговые пути и города Среднего Поволжья IX-XII вв. – Казань. – С.140-154.

39. *Валиулина С.И., 2000.* Стеклянные бусы как источник по международным связям волжских булгар в VIII-начале XIII вв. // Славяне, финно-угры, скандинавы, волжские булгары. Доклады международного научного симпозиума по вопросам археологии и истории. – СПб.: Вести. – С. 51-64.

40. *Викторова В.Д., 2008.* Древние угры в лесах Урала. — Екатеринбург: ИИА УрО РАН. — 208 с.
41. *Викторова В.Д., Чаиркин С.Е., 1999.* Останец Старичный — новый памятник Петрогромской культуры // Охранные археологические исследования на Среднем Урале. — Вып.3. — Екатеринбург: НПЦ ОПИК. — С.166-174.
42. *Генинг В.Ф., 1962.* Древнеудмуртский могильник Мыдлань-Шай // ВАУ, № 3. — Свердловск: УрГУ. — 158 с.
43. *Генинг В.Ф., 1979.* Могильник чепецкой культуры у дер. Весьякар (IX-XII вв.) // Северные удмурты в начале II тысячелетия н.э. — Ижевск. — С.87-106.
44. *Генинг В.Ф., Халиков А.Х., 1964.* Ранние болгары на Волге. — М.: Наука. — 200 с.
45. *Герасимова Н.В., 2005.* Погребально-поминальный обряд Огурдинского могильника / Рукопись. — Пермь: ПГПУ. — 100 с.
46. *Голдина Р.Д., 1977.* К вопросу о культурном единстве ломоватовских памятников // Древности Волго-Камья. — Казань: КФ АН СССР. — С.43-51.
47. *Голдина Р.Д., 1985.* Ломоватовская культура. — Иркутск: изд-во Ирк. ун-та. — 280 с.
48. *Голдина Р.Д., Водолаго Н.В., 1990.* Могильники неволинской культуры в Приуралье. — Иркутск: изд-во Ирк. ун-та. — 176 с.
49. *Голдина Р.Д., Кананин В.А., 1989.* Средневековые памятники верховьев Камы. — Свердловск: УрГУ. — 215 с.
50. *Голдина Р.Д., Королева О.П., 1983.* Бусы средневековых могильников Верхнего Прикамья // Этнические процессы на Урале и в Сибири в первобытную эпоху. — Ижевск: УдГУ. — С.40-72.
51. *Голдина Р.Д., Королева О.П., Макаров Л.Д., 1980.* Агафоновский I могильник — памятник ломоватовской культуры на севере Пермской области // Памятники эпохи средневековья в Верхнем Прикамье. — Ижевск: УдГУ. — С.3-66.
52. *Голдина Р.Д., Ютина Т.К., 1987.* Хронология погребальных комплексов Агафоновского II могильника (IX-XII вв.) // Погребальные памятники Прикамья. — Ижевск. — С. 39-61.
53. *Голдина Е.В., 2002.* О хронологии бус неволинской культуры // Социально-исторические и методологические проблемы древней истории Прикамья. — Ижевск: Удмуртский дом. — С. 82-102.
54. *Голубева Л.А., 1962.* Археологические памятники веси на Белом озере // СА, № 3. — С.53-77.
55. *Голубева Л.А., 1964.* Огнива с бронзовыми рукоятями // СА, № 3. — С.115-132.
56. *Голубева Л.А., 1966.* Коньковые подвески Верхнего Прикамья // СА, № 3. — М.: Наука. — С.80-98.
57. *Голубева Л.А., 1973.* Веси и славяне на Белом озере. X-XIII вв. — М.: Наука. — 212 с.
58. *Голубева Л.А., Варенов А.Б., 1993.* Новое об огнивах с бронзовыми рукоятями // РА. № 4. — С.94-109.
59. *Гордиенко А.В., 2007.* Страна медведя // Ханты-мансийский автономный округ в зеркале прошлого. Вып.5. — Томск — Ханты-Мансийск: ТГУ. — С.46-57.

60. *Город Болгар, 1996.* Город Болгар. Ремесло металлургов, кузнецов, литейщиков. – Казань: ИЯЛИ АНТ. – 316 с.
61. *Готье Ю.В., Яковлев А.И., 1941.* Альбом древностей мордовского народа. – Саранск: Изд-во Мордов. НИИ. – 137 с.
62. *Гришаков В.В., Зеленев Ю.А., 1999.* Мурома // Финно-угры Поволжья и Приуралья в средние века. – Ижевск: УДИИЯЛ УрО РАН. – С. 89-118.
63. *Данич А.В., 2007.* Отчет о раскопках Бояновского могильника в МО г. Добрянка Пермского края в 2006 году / Рукопись. – Архив МАЭ ПГПУ.
64. *Данич А.В., 2008.* Погребение 51 Бояновского могильника (обряд кремации) // Археологическая экспедиция: новейшие достижения в изучении историко-культурного наследия Евразии: материалы Всероссийской научной конференции, посвященной 35-летию КВАЭ. – Ижевск: УдГУ. – С.460-465.
65. *Деопик В.Б., 1959.* Классификация бус Северного Кавказа IV-V вв. // СА. № 3. – С. 48-65.
66. *Деопик В.Б., 1961.* Классификация бус Юго-Восточной Европы VI-IX вв. // СА, № 3. – С. 202-232.
67. *Добровольская Е.А., Сапин М.Р. 1993.* Учение о костях – остеология // Анатомия человека / Под ред. М.Р. Сапина. Т.1. – М.: Медицина.
68. *Древняя Русь, 1985.* Древняя Русь. Город, замок, село /Археология СССР. – М.: Наука. – 432 с.
69. *Евгалевский А.В., Потемкина Тат.М., 2000.* Кресала в позднекочевнических погребениях Восточной Европы // Степи Европы в эпоху средневековья. – Донецк: ДГУ. – С.181-209.
70. *Журжалина Н.П., 1961.* Датировка древнерусских привесок-амулетов // СА. №2. – С.122-140.
71. *Завалин К.В., 2004.* К вопросу о назначении весов и разновесов в Верхнем Прикамье в X-XIV вв. // Древность и средневековье Волго-Камья: материалы третьих Халиковских чтений. – Казань-Болгар: АНРТ. – С.69-71.
72. *Завьялов В.И., 1987.* Деревообрабатывающий инструментарий прикамских племен // Новые археологические исследования на территории Урала. – Ижевск: УдГУ. – С.156-161.
73. *Захаров С.Д., 2004.* Древнерусский город Белоозеро. – М.: Индик. – 592 с.
74. *Зеленый яр, 2005.* Зеленый яр: археологический комплекс эпохи средневековья в Северном Приобье. – Екатеринбург-Салехард: ИИиА УрО РАН. – 368 с.
75. *Иванов А.Г., 1998.* Этнокультурные и экономические связи населения бассейна р. Чепцы в эпоху средневековья. – Ижевск: УИИЯЛ УрО РАН. – 308 с.
76. *Иванов В.А., 1990.* О характере этнокультурного взаимодействия ранних волжских болгар с уграми Южного Урала и Приуралья // Ранние болгары и финно-угры в Восточной Европе: сб. материалов конференции. – Казань; Казань: ИЯЛИ им. Г. Ибрагимова КНЦ АН СССР. – С. 108-117.
77. *Иванова М.Г., 1982.* Городище Гурья-кар // Средневековые памятники бассейна р. Чепцы. – Ижевск: УДИИЯЛ УрО РАН. – С.113-125.
78. *Иванова М.Г., 1992.* Погребальные памятники северных удмуртов XI-XIII вв. – Ижевск: УДИИЯЛ УрО РАН. – 184 с.

79. *Иванова М.Г., 1998.* Иднакар. Древнеудмуртское городище IX-XIII вв. – Ижевск: УДИИЯЛ УрО РАН. – 294 с.
80. *Иванова М.Г., 2008.* Исследования Иднакарского комплекса памятников в бассейне р. Чепцы // Археологическая экспедиция: новейшие достижения в изучении историко-культурного наследия Евразии: материалы Всероссийской научной конференции. – Ижевск: Ижевская республиканская типография. – С. 175-184.
81. *Истомина Т.В., 1992.* Комплекс погребения 37 Чептыягского могильника // Проблемы финно-угорской археологии Урала и Поволжья. – Сыктывкар: КНЦ УрО РАН. – С.127-136.
82. *Истомина Т.В., 1999.* Вотчинский могильник // Этнокультурные процессы в древности на европейском Северо-Востоке. – Сыктывкар: КНЦ УрО РАН. – С.76-102.
83. *Казаков Е.П., 1971.* Погребальный инвентарь Танкеевского могильника // Вопросы этногенеза тюркоязычных народов Среднего Поволжья. – Вып. 1. – Казань: ИЯЛиИ им. Г. Ибрагимова. – С. 94-156.
84. *Казаков Е.П., 1978.* Памятники болгарского времени в восточных районах Татарии. – М.: Наука. – 132 с.
85. *Казаков Е.П., 1984.* О проявлении сибирских культов в средневековых древностях Прикамья // Этническая история тюркоязычных народов Сибири и сопредельных территорий: тез. – Омск. – С.152-154.
86. *Казаков Е.П., 1991.* Булгарское село X-XIII веков низовий Камы. – Казань: ИЯЛИ КНЦ АН СССР. – 176 с.
87. *Казаков Е.П., 1992.* Культура ранней Волжской Болгарии. – М.: Наука. – 336 с.
88. *Казаков Е.П., 2000.* Измери – главный торговый пункт Волжской Болгарии (конец X – XI вв.) // Славяне, финно-угры, скандинавы, волжские болгары. – СПб. – С.87-99.
89. *Казаков Е.П., 2001.* Волжские болгары и угорский мир Урало-Поволжья // XV Уральское археологическое совещание: тезисы докладов международной научной конференции. – Оренбург: ОГПУ. – С.160.
90. *Кальмер Й., 2000.* Ранние бусы из раскопок древней Казани // Средневековая Казань: возникновение и развитие. – Казань: Мастер-Лайн. – С. 54-55.
91. *Карачаров К.Г., 2002.* Отчет о научно-исследовательской работе. Археологические исследования на могильнике Сайгатинский VI и селище Кучуминское IV в 2001 г. / Рукопись. Кн. 1. – Сургут. – 58 с.
92. *Карачаров К.Г., 2005.* Отчет о научно-исследовательской работе. Археологические исследования на могильнике Сайгатинский VI и селище Кучуминское XXII в 2004 г. / Рукопись. Кн.1. – Сургут. – 101с.
93. *Кирпичников А.Н., 1973.* Снаряжение всадника и верхового коня на Руси IX-XIII вв. // САИ. Вып. Е1-36. – М. – 190 с.
94. *Кирпичников А.Н., Медведев А.Ф., 1085.* Вооружение // Древняя Русь. Город, замок, село / Археология СССР. – М.: Наука. – С.298-363.
95. *Ковалевская В.Б., 1998.* Хронология восточноевропейских древностей V-IX вв. Вып. 1. Каменные бусы Кавказа и Крыма. – М.: ИА РАН. – 80 с. – [Электронный ресурс] – URL: <http://www.archeologia.ru/library/book/98169075c0e3>
96. *Колчин Б.А., 1958.* Хронология новгородских древностей // СА.

– №1. – С.92-111.

97. *Королев К.С., 1997.* Население Средней Вычегды в древности и средневековье. – Екатеринбург: КНЦ УрО РАН. – 196 с.

98. *Кочкуркина С.И., 1981.* Археологические памятники корелы V-XV вв. – Л.: Наука. – 160 с.

99. *Кочкуркина С.И., 1989.* Памятники Юго-восточного Приладожья и Прионежья X-XIII вв. – Петрозаводск: Карелия. – 348 с.

100. *Кригер В.А., Железчиков Б.Ф., 1980.* Позднекочевнические погребения у пос. Рубежка и Алебастрово Уральской области // СА. – № 1. – С.301-306.

101. *Крыласова Н.Б., 1995.* Исследования Огурдинского могильника в Пермской области // Археологические открытия 1994 года. – М.: Наука. – С.217-218.

102. *Крыласова Н.Б., 1995а.* Отчет о раскопках Огурдинского могильника в Усольском районе Пермской области в 1994 г. / Рукопись. – Пермь. – Архив МАЭ ПГПУ.

103. *Крыласова Н.Б., 1995б.* Исследования Огурдинского могильника в 1994 г. // Коноваловские чтения. Вып.1. – Березники. – С.38-40.

104. *Крыласова Н.Б., 1996.* Пряжки в зверином стиле из могильников XI в. в Верхнем Прикамье // Историческая наука сегодня. Проблемы и перспективы. – Пермь. – С.26-28.

105. *Крыласова Н.Б., 2001.* История Прикамского костюма: костюм средневекового населения Пермского Предуралья. – Пермь: ПГПУ. – 260 с.

106. *Крыласова Н.Б., 2001а.* Реконструкция костюма по материалам Рождественского и Огурдинского могильников X-XI вв. // Археология и этнография Среднего Приуралья. Вып.1. – Березники. – С.122-137.

107. *Крыласова Н.Б., 2001б.* Отчет о раскопках Огурдинского могильника в июле 2000 г. / Рукопись. – Пермь. – Архив МАЭ ПГПУ.

108. *Крыласова Н.Б., 2002.* Отчет о раскопках Огурдинского могильника в июле 2001 г. / Рукопись. – Пермь. – Архив МАЭ ПГПУ.

109. *Крыласова Н.Б., 2003.* Отчет о раскопках Огурдинского могильника и поселения в 2002 г. / Рукопись. – Пермь. – Архив МАЭ ПГПУ.

110. *Крыласова Н.Б., 2003а.* Элементы огнива Рождественского археологического комплекса // Труды Камской археолого-этнографической экспедиции. Вып. III. – Пермь: ПГПУ. – С.79-103.

111. *Крыласова Н.Б., 2004.* Опыт реконструкции древних культов и представлений о смерти по материалам погребального обряда Огурдинского могильника // Вопросы истории и культуры Пермского Прикамья: материалы Всероссийской научно-практической конференции ("Строгановские чтения"). – Усолье. – С.39-46.

112. *Крыласова Н.Б., 2007.* Археология повседневности: материальная культура средневекового Предуралья. – Пермь: ПГПУ, 2007. – 352 с.

113. *Крыласова Н.Б., 2009.* Использование песка в погребальном обряде средневековых угров // Пермские финны и угры Урала в эпоху железа / Труды КАЭЭ. Вып. VI. – Пермь: ПГПУ. – С.92-97.

114. Крым, Северо-Восточное Причерноморье и Закавказье в эпоху средневековья. IV-XIII вв., 2003. – М.: Наука. – 533 с.

115. *Кулемзин В.М., 1990.* Методические аспекты изучения погребального обряда // Обряды народов Западной Сибири. – Томск: ТГУ. – С.87-105.

116. *Культура Биляра, 1985.* Булгарские орудия труда и оружие X-XIII вв. – М.: Наука. – 216 с.
117. *Кутаков Ю.М., Старков А.В., 1997.* Пылаевский грунтовый могильник (предварительная публикация) // Охранные археологические исследования на Среднем Урале. Вып.1. – Екатеринбург: Мин-во культ. Свердлов. обл. – С.130-147.
118. *Ленц Г.Т., 2002.* Косторезное производство в Верхнем Прикамье // Очерки археологии Пермского Предуралья. – Пермь: ПГПУ. – С.217-242.
119. *Львова, З.А., 1968.* Стекланные бусы Старой Ладоги. Ч.1. Способы изготовления, ареал и время распространения // АСГЭ. №10. – С. 64-94.
120. *Мажитов Н.А., 1977.* Южный Урал в VII-XIV вв. – М.: Наука. – 240 с.
121. *Мажитов Н.А., 1981.* Курганы Южного Урала VIII-XII вв. – М.: Наука. – 164 с.
122. *Мажитов Н.А., 1993.* Материалы к хронологии средневековых древностей Южного Урала (VII-XI вв.) // Хронология памятников Южного Урала. – Уфа: УНЦ ИИЯЛ РАН. – С. 119-140.
123. *Макаров Л.Д., 1997.* Связи населения Прикамья с древнерусскими землями в конце I – начале II тыс. н.э. (по материалам импорта) // Шведы и Русский Север. – Киров. – С.39-57.
124. *Макаров Н.А., 1989.* О некоторых пермско-финских элементах в культуре Северной Руси // Новые исследования по этногенезу удмуртов. – Ижевск: УДИИЯЛ УрО РАН. – С.51-64.
125. *Макаров Н.А., Меснянкина С.В., 2004.* К изучению средневековых могильников с кремациями на Русском Севере // Восточная Европа в Средневековье: К 80-летию Валентина Васильевича Седова. – М.: Наука. – С.207-217.
126. *Матвеев С.Г., 1928.* Могильник Чем Шай // Труды Научного общества по изучению Вотского края. – Вып. IV. – Ижевск. – С. 18-25.
127. *Матвеева Н.П., Берлина С.В., Рафикова Т.Н., 2008.* Коловское городище. – Новосибирск: Наука. – 240 с.
128. *Матвеева Г.И., 1997.* Могильники ранних болгар на Самарской Луке. – Самара. – 226 с.
129. *Медведев А.Ф., 1966.* Ручное метательное оружие (лук и стрелы, самострелы) VIII-XIV вв. // САИ. Вып.Е1-36. – М.: Наука. – 184 с.
130. *Михеев А.В., 2002.* О так называемых "жертвенно-ритуальных комплексах" в погребениях средневековых древнемарийских могильников // Проблемы древней и средневековой истории Среднего Поволжья: материалы вторых Халиковских чтений. – Казань: АН РТ. – С.161-164.
131. *Мищенко О.П., 2001.* К вопросу о происхождении, хронологии и сакральном значении медных и бронзовых изделий со святилищ в Среднем Зауралье // Охранные археологические исследования на Среднем Урале. Вып.4. – Екатеринбург: Мин-во культ. Свердлов. обл. – С.140-150.
132. *Могильников В.А., 1968.* Культура племен лесного Прииртышья IX – начала XIII вв. н.э. // УЗ ПГУ, № 191. – Пермь: ПГУ. – С.269-191.
133. *Морозов В.М., Сериков Ю.Б., 1999.* Средневековый комплекс поселения Атымья I // Охранные археологические исследования на Среднем Урале. Вып.3. – Екатеринбург: Мин-во культ. Свердлов. обл. – С.175-182.
134. *Мурыгин А.М., 1992.* Печорское Приуралье: эпоха средневеко-

вья. – М.: Наука. – 180 с.

135. *Назаренко В.А., 1985.* Могильник в урочище Плакун // Средневековая Ладога. – Л. – С. 156-169.

136. *Никитина Т.Б., 2002.* Марийцы в эпоху средневековья. – Й.-Ола: МарНИИ. – 432 с.

137. *Никольская Т.Н., 1981.* Земля вятичей. К истории населения бассейна верхней и средней Оки в IX-XIII вв. – М.: Наука. – 295 с.

138. *Оборин В.А., 1953.* Баяновский могильник на р.Косьве // УЗ МолГУ. Т.IX. Вып.3. Труды камской археологической экспедиции. – Харьков: ХарькГУ. – С.145-160.

139. *Оборин В.А., 1970.* Этнические особенности средневековых памятников Верхнего Прикамья // ВАУ. Вып.9. Памятники ломоватовской культуры. – Свердловск: УрГУ. – С.3-29.

140. *Овсянников О.В., 1997.* Русский Север: культуры и традиции северной тайги и тундры в позднем железном веке // Шведы и Русский Север: историко-культурные связи: материалы Международного научного симпозиума. – Киров: Адм. Кир. обл. – С.39-56.

141. *Очерки истории..., 1999.* Очерки истории традиционного землепользования хантов (материалы к атласу). – Екатеринбург: Тезис. – 216 с.

142. *Очерки культурогенеза..., 1994.* Очерки культурогенеза народов Западной Сибири. – Т.2. – Томск: ТГУ. – 475 с.

143. *Пелих Г.И., 1972.* Происхождение селькупов. – Томск: ТГУ. – 423 с.

144. *Плетнева С.А., 1967.* От кочевий к городам. Салтово-маяцкая культура // МИА. №142. – 200 с.

145. *Подосенова Ю.А., 2009.* Височные украшения населения Пермского Предуралья в эпоху средневековья: дис. канд. ист. наук / Рукопись. – Казань.

146. *Подосенова Ю.А., 2009а.* Височные украшения населения Пермского Предуралья в эпоху средневековья: автореф. дис. ...канд. ист. наук: на правах рукописи. – Казань. – 26 с.

147. *Подюков И.А., Белавин А.М., Крыласова Н.Б., Хоробрых С.В., Антипов Д.А., 2004.* Усольские древности. Традиционная культура русских конца XIX-XX вв. – Усолье: Пермск. кн. изд-во. – 240 с.

148. *Полубояринова М.Д., 1988.* Стекланные изделия Болгарского городища // Город Болгар. Очерки ремесленной деятельности. – М.: Наука. – С. 151-219.

149. *Полубояринова М.Д., 1991.* Украшения из цветных камней Болгара и Золотой орды. – М.: ИА АН СССР. – 112 с.

150. *Прокофьева Е.Д., 1977.* Религиозные культы тазовских селькупов // Памятники культуры народов Сибири и Севера. – Л.: Наука. – С.66-79.

151. *Пронин Г.Н., 1988.* Об этнической принадлежности жальников (опыт ретроспективного анализа) // Археологические памятники Европейской части РСФСР. Погребальные памятники: методические материалы к "Своду памятников истории и культуры СССР". – М.: ИА АН СССР. – С.12-71.

152. *Руденко К.А., 2000.* Датировка находок "аскизского" круга из Волжской Булгарии // Аскизские древности в средневековой истории Евразии: материалы Всероссийской научно-практической конференции. – Казань: ГМРТ. – С.48-127.

153. Руденко К.А., 2002. Остров "Мурзиха" и его окрестности. Хронологический атлас археологических коллекций НМ РТ (1991-1999 гг.) Опыт микрорегионального исследования. Каталог археологических коллекций НМ РТ. – Казань: Школа. – 208 с.
154. Руденко К.А., 2003. Железные наконечники стрел VIII-XV вв. из Волжской Булгарии. – Казань: Заман. – 512 с.
155. Руденко К.А., 2004. О роли финно-угров в сложении культуры волжских болгар XI-XIV вв. // Формирование, историческое взаимодействие и культурные связи финно-угорских народов. – Й.-Ола: МарНИИ. – С.148-159.
156. Рябинин Е.А., 1981. Зооморфные украшения древней Руси X-XIV вв. // Археология СССР, САИ. В. Е 1-60. – Л.: Наука. – 123 с.
157. Савельева Э.А., 1968. Средневековый могильник в верховьях Выми (Коми АССР) // УЗ ПГУ. № 191. Труды Камской археологической экспедиции. – Пермь: ПГУ. – С.256-267.
158. Савельева Э.А., 1973. Кичилькосьский могильник // Археологические исследования в бассейне Печоры. – Сыктывкар: ИЯЛИ КФ АН СССР. – С.63-98.
159. Савельева Э.А., 1987. Вымские могильники XI-XIV вв. – Л.: ЛГУ. – 200 с.
160. Савельева Э.А., Королев К.С., 1990. По следам легендарной чуди. – Сыктывкар: Коми кн. изд-во. – 128 с.
161. Савченкова Л.Л., 1996. Черный металл Болгара. Типология // Город Болгар. Ремесло металлургов, кузнецов, литейщиков. – Казань: ИЯЛИ АНТ. – С.5-88.
162. Седов В.В., 1982. Восточные славяне в VI-XIII вв. // Археология СССР. – М.: Наука. – 327 с.
163. Седова М.В., 1959. Ювелирные изделия древнего Новгорода (X-XV вв.) // МИА. №65. Труды Новгородской археологической экспедиции. Т. II. – М. – С. 223-261.
164. Седова М.В., 1981. Ювелирные изделия Древнего Новгорода (X-XV вв). – М.: Наука. – 198 с.
165. Семенов В.А., 1980. Варнинский могильник // Новый памятник поморской культуры. – Ижевск: НИИ при Сов. Мин.Уд. АССР. – С.5-135.
166. Семенов В.А., 1985. Омутницкий могильник // Материалы средневековых памятников Удмуртии. – Устинов. – С.92-118.
167. Семенов В.А., 1985а. Городище Весья-Кар // Материалы средневековых памятников Удмуртии. – Устинов. – С.48-77.
168. Семенов В.А., 1988. Тольенский могильник IX – начала X в. // Новые исследования по древней истории Удмуртии. – Ижевск: УДИИЯЛ УрО РАН. – С.25-58.
169. Семенова В.И., 2001. Средневековые могильники Юганского Приобья. – Новосибирск: Наука. – 296 с.
170. Семенова В.И., 2008. Мифология мира мертвых по мифологическим и археологическим источникам Западной Сибири. – Тюмень: ИПОС СО РАН. – 213 с.
171. Смирнов А.П., 1930. К вопросу о пермских шумящих привесках // Труды секции археологии Российской ассоциации научно-исследовательских институтов общественных наук. Т.V. – М. – С.107-115.
172. Соболева Н.В., 1994. Отчет о раскопках Огурдинского могильни-

ка, летом 1993 года, совершенных Н.В. Соболевой по просьбе Мельничука А.Ф.: рукопись. – Пермь. – Архив. каб. археол. ПГУ.

173. *Соболева Н.В., 1994а.* Раскопки Огурдинского могильника // Проблемные вопросы истории, культуры, образования, экономики Северного Прикамья: материалы Всероссийской научно-практической конференции. – Березники: БФ ПГТУ. – С.18-19.

174. Сокровища Приобья. Западная Сибирь на торговых путях средневековья, 2003. – Салехард – СПб. – 98 с.

175. *Спицын А.А., 1902.* Древности Камской чуди по коллекции Теплоуховых // МАР. Вып.26. – СПб. – 109 с., ил.

176. *Степанова Г.А., 2008.* Погребение с бронзовой чашей из могильника Арантур 27 (Тюменская область): препринт. – Ижевск: УдИИЯЛ УрО РАН. – 23 с.

177. *Степи Евразии в эпоху средневековья, 1981* // Археология СССР. – М.: Наука. – 304 с.

178. *Теплоухов А.Е., Теплоухов Ф.А.* Археологический дневник А.Е. и Ф.А. Теплоуховых. – РА ИИМК, ф. 48, д. 1,2.

179. *Трухина Н.В., 1966.* Об этническом составе населения бассейна р. Шексны в X-XII вв. // Археологический сборник. Труды ГИМ. Вып.40. – М.

180. *Угорское наследие, 1994.* Древности Западной Сибири из собраний Уральского университета. – Екатеринбург: Внешторгиздат. – 160 с.

181. *Федоров-Давыдов Г.А., 1966.* Кочевники Восточной Европы под властью золотоордынских ханов. – М.: Изд-во Моск. ун-та. – 276 с.

182. *Федорова Н.В., 1990.* Болгарские сканные украшения Зауралья // Ранние болгары и финно-угры в Восточной Европе. – Казань: ИЯЛИ КФАН СССР. – С.131-141.

183. *Федорова Н.В., 2003.* "Рогатый медведь" // Образы и сакральное пространство древних эпох. – Екатеринбург: АКВА-ПРЕСС. – С.35-40.

184. *Фехнер М.В., 1959.* К вопросу об экономических связях древнерусской деревни // Очерки по истории русской деревни X-XIII вв. – Тр. ГИМ. Вып. 38. – С. 149-224.

185. *Финно-угры и балты в эпоху средневековья, 1987* // Археология СССР. – М.: Наука. – 512 с.

186. Финно-угры Поволжья и Приуралья в средние века, 1999. – Ижевск: УдИИЯЛ УрО РАН. – 390 с.

187. *Худяков Ю.С., 1975.* Опыт типологической классификации наконечников стрел енисейских кыргызов IX-XII вв. // Соотношение древних культур Сибири с культурами сопредельных территорий. – Новосибирск. – С. 310-326.

188. *Чернецов В.Н., 1957.* Нижнее Приобье в I тыс. н.э. // МИА. №58. – М. – С.136-245.

189. *Чуйкина Е.В., Шатунов С.В., 2010.* Находки бронзовых пряжек с зооморфным сюжетом на Сартаковском могильнике в Пермском крае // Археологическое наследие как отражение исторического опыта взаимодействия человека, природы, общества. XIII Бадеровские чтения. – Ижевск: УдГУ. – С.245-247.

190. *Шаргородский Л.Т., 1992.* Погребальный обряд тазовских селькупов // Модель в культурологии Сибири и Севера. – Екатеринбург: УрО РАН. – С.110-118.

191. *Щапова Ю.Л., 1956.* Стекланные бусы древнего Новгорода // МИА. № 55. – С. 164-179.
192. *Щапова Ю.Л., 1962.* О происхождении некоторых типов древнерусских бус // СА. № 2. – С. 81-96.
193. *Щапова Ю.Л., 1972.* Стекло Киевской Руси. – М.: МГУ. – 215 с.
194. *Щапова Ю.Л., 1988.* Византийское стекло. Очерки истории. – М.: Эдиториал УРСС. – 288 с.

СПИСОК СОКРАЩЕНИЙ

- АНРТ – Академия наук республики Татарстан
ВАУ – Вопросы археологии Урала
ГИМ – Государственный исторический музей
ГМРТ – Государственный музей республики Татарстан
ИА РАН – Институт археологии Российской академии наук
ИИМК РАН – Институт истории материальной культуры Российской академии наук
ИПК БГПУ – издательско-полиграфический комплекс Башкирского государственного педагогического университета
КАЭ ПГУ – Камская археологическая экспедиция Пермского государственного университета
КАЭЭ ПГПУ – Камская археолого-этнографическая экспедиция Пермского государственного педагогического университета
КВАЭ – Камско-Вятская археологическая экспедиция
КНЦ УрО РАН – Коми научный центр Уральского отделения Российской академии наук
КПКМ – Коми-пермяцкий краеведческий музей
КФ АН СССР – Казанский филиал Академии наук Союза Советских Социалистических Республик
МарНИИ – Марийский научно-исследовательский институт
МАЭ ПГПУ – Музей археологии и этнографии Пермского Предуралья Пермского государственного педагогического университета
МИА – Материалы и исследования по археологии СССР
МУ ИКНЦП "Барсова гора" – Муниципальное учреждение историко-культурный научно-производственный центр "Барсова гора"
НПЦ ОПИК – Научно-производственный центр по охране и использованию памятников истории и культуры Свердловской области
ОАИЭ – Общество археологии, истории и этнографии при Казанском университете
ПФ ИИиА УрО РАН – Пермский филиал Института истории и археологии Уральского отделения Российской академии наук
СКМ – Соликамский краеведческий музей
УдГУ – Удмуртский государственный университет
УЗ ПГУ – Ученые записки Пермского государственного университета
УНЦ РАН – Уфимский научный центр Российской академии наук
УрГУ – Уральский государственный университет
УрФ ВАЖВиЗ – Уральский филиал Всероссийской академии живописи, ваяния и зодчества

УКАЗАТЕЛЬ К РИСУНКАМ

54. Височные подвески: 1-20. Фрагмент оплетки головного жгута: 21. Все серебро

1 – Г'/28; 2 – 96/151; 3 – п.21; 4 – п.34; 5 – п.38; 6-7 – п.101; 8 – п.112; 9 – п.116; 10 – п.153; 11 – п.119; 12 – п.38; 13 – п.155; 14 – п.6; 15 – п.76; 16 – Ф/42; 17 – п.6; 18 – п.54; 19 – п.156; 20 – п.166; 21 – Р'/30

55. Детали перстней: 1 – бронза, 2, 5-8 – серебро; 3-4 – серебро, медь, вставки – сердолик, синее стекло; 9-12 – медь. 1, 7 – литье, 2-6, 8 – зерно-сканные

1 – Ж/38; 2 – п.20; 3 – п.48; 4 – п.76; 5 – п.102/143; 6 – п.116; 7 – п.121; 8 – п.166; 9 – П/44; 10 – п.105; 11 – П/43, 12 – п.141

56. Браслеты: 1-3 – серебро, остальное – бронза

1 – Е/37; 2 – п.124; 3 – п.118; 4 – п.76; 5 – Ш/314; 6 – п.48; 7 – п.83/110

57. Цепочки. 3,8-9 – серебро, остальное – бронза

1 – Ж/32, И/37, Ш/46, Ц/40, З'/28, Ц'/28, п.8-10, п.14, п.114, п.115, п.116; 2 – п.140; 3 – С'/29, п.1, п.76; 4 – п.120, п.121; 5 – п.19; 6 – 3/41; 7 – К/37, п.102/143, п.112; 8 – п/м; 9 – Ж'/28; 10 – п.46; 11 – п.102/143; 12 – п.54; 13 – п.144, С/36; 14 – п.158; 15 – п/м; 16 – п.6; 17 – 3/41

58. Шумящие подвески. Бронза

1 – Ж/32; 2 – И/37; 3 – п.8, п.9; 4 – п.8; 5-6 – п.6; 7 – п.115; 8 – С/36; 9 – Ц/40; 10 – п.108; 11 – 3/41; 12 – Ю/46; 13 – Р'/30

59. Подвески: 1-18 – бронза, 19-20 – медь, серебро, 21-26 – серебро

1 – У/42; 2 – Ц/47; 3 – Ц/38; 4 – п.48; 5 – п.68; 6 – Ч/39; 7 – п.101; 8 – С/28 (2 экз.), п.155; 9 – п.121, п.136, п.149; 10 – 3/37; 11 – К/37 (2 экз.), п.105; 12 – п.3, п.135; 13 – п.2; 14 – С'/29; 15-16 – п.6; 17-18 – п.14; 19 – п.19; 20 – п.102/143; 21 – п.21; 22 – п.133; 23 – п.103; 24 – п.104; 25 – п.129; 26 – п.158

60. Привески: 29, 40 – серебро, 30 – серебро с позолотой, остальное – бронза

1 – Ж/39, З/37, З/39, И/36, Н/40, Н41, Н42, О/46, П/37, С/43, Т/47, У/47 (4 экз.), Ф/43, И'/29, С'/29, п.2, п.6 (6 экз.), п.9, п.15 (3 экз.), п.19 (2 экз.), п.43, п.103 (4 экз.), п.112 (2 экз.), п.114, п.116, п.118, п.119, п.120 (3 экз.), п.121, п.125, п.127 (9 экз.), п.129, п.132, п.133, п.135, п.137, п.152 (2 экз.), п.155 (2 экз.), п.156 (4 экз.), п.158 (3 экз.), п.168 (2 экз.); 2 – п.46; 3 – Ц'/28, И/38, И/39 (2 экз.), К/37, К/39 (2 экз.), Л/41, М/42, Н/38, Н/40, Н/41, О/46, П/37, П/45, Р/44, Ч/37, Ш/38, Щ/47, Э/43, Э/44, Э/45 (2 экз.), Я/45, п.1, п.2, п.6 (2 экз.), п.14 (6 экз.), п.15, п.17 (2 экз.), п.18 (3 экз.), п.34 (4 экз.), п.59 (2 экз.), п.63, п.71 (2 экз.), п.81, п.102/143 (4 экз.), п.111, п.115 (4 экз.), п.119, п.121, п.134; 4 – Ч/38, п.14 (2 экз.), п.34; 5 – У/46, п.102/143, п.198; 6 – О/46, Ц'/28, п.2, п.38, п.54, п.154; 7 – И/42, М/43, Р/44, С/43, Ч/38, Э/43, Э/44 (2 экз.), П'/30, п.7, п.8, п.14 (6 экз.), п.15 (4 экз.), п.17 (3 экз.), п.28, п.29 (2 экз.), п.34 (2 экз.), п.38 (6 экз.), п.41 (2 экз.), п.48 (6 экз.), п.61, п.68 (7 экз.), п.71, п.73, п.74, п.83/110, п.101, п.115 (15 экз.), п.116 (3 экз.), п.119, п.127, п.128 (2 экз.), п.133, п.144, п.154 (5 экз.), п.156, п.167; 8 – п.107; 9 – У/47, п.14 (2 экз.), п.17, п.34, п.35 (2 экз.), п.38 (2 экз.), п.115, п.139, п.154, п.156, п.163; 10 – Х/46, Э/45, п.76; 11 – п.167 (3 экз.); 12 – п.14, п.16; 13 – п.63; 14 – п.129, п.157; 15 – Ж/38, И/38, К/38 (2 экз.), К/41, Н/39, Я/45, А'/1, Е'/30, Р'/30, Т'/27, п.1, п.6 (2 экз.), п.19 (2 экз.), п.20, п.27, п.71 (2 экз.), п.102/143 (5 экз.), п.115, п.117, п.128, п.132 (2 экз.), п.133, п.137, п.139, п.140 (2 экз.), п.141, п.152, п.154, п.155, п.158 (2 экз.); 16 – п.43; 17 – Ж/38, И/36, И/38 (3 экз.), К/37, К/38, Л/40, Л/48, О/38, Ц/38, Э/44, п.3, п.118; 18 – И/37, К/41, О/45, п.140, п.149, Яма Н/41; 19 – И/38 (2 экз.), С'/28; 20 – п.14 (4 экз.), п.54, п.101 (2 экз.), п.116 (2 экз.), п.127; 21 – п.74; 22 – п.115; 23 – И'/28; 24 – Н/50; 25 – п.14; 26 – п.128; 27 – п.6; 28 – 3/41; 29 – п.168; 30 – Ж'/28; 31 – п.6; 32 – п.132; 33 – У'/27; 34 – Ж/32, С/36, п.132; 35 – И/37, Ц/40; 36 – п/м; 37-38 – п.115; 39 – п.132; 40 – Е'/28; 41 – п.112

61. Бусы металлические и глиняные основы. 16, 20 – серебро, 21, 23 – глина, 22 – глина, бронза, остальное – бронза.

1 – М/48, Л'/2, п.1, п.2 (3 экз.), п.6, п.13, п.19, п.20, п.34 (2 экз.), п.41, п.59, п.83/110, п.115, п.134, п.139, п.141 (2 экз.), п.154 (2 экз.); *2* – Ж/37, З/41, И/36, И/37, К/41, М/40, О/37, Т/46, Ч/44, п.1 (2 экз.), п.5, п.11, п.34, п.129, п.134; *3* – Ж/37, И/37, К/41, О/38, п.6 (3 экз.), п.18, п.65, п.68 (11 экз.), п.83/110, п.102/143, п.106, п.124, п.139 (2 экз.), п.141 (2 экз.); *4* – З/41, И/37, Э/44; *5* – п.45, п.71 (3 экз.), п.134, п.141; *6* – п.34, п.45, п.70, п.76, п.141 (2 экз.); *7* – К/37, п.3, п.15, п.27, п.34, п.38, п.62, п.115, п.116 (2 экз.), п.124, п.129, п.141 (2 экз.), п.155; *8* – К/42, И/37, п.14, п.16, п.34, п.58, п.59, п.163; *9* – К/41, М/42, п.41, п.71, п.113, п.136; *10* – У/43, п.15 (2 экз.), п.38, п.76, п.81; *11* – Л'/32; *12* – Ж/37, Ж/39, Ж/40, Ж/42, З/37, И/37, И/39, И/40, И/42, К/37, К/38, К/39, Л/39, М/43, О/38, П/44, Т/46, Ф/43, Ф/46, Ф/47, Б/42, Э/42, А'/45, Д'/28, Ц'/27, п.2, п.5, п.8, п.14, п.17, п.18 (4 экз.), п.19 (2 экз.), п.28, п.33, п.46 (3 экз.), п.54 (18 экз.), п.55, п.63, п.69, п.71 (2 экз.), п.102/143 (2 экз.), п.105, п.107, п.111, п.122, п.127 (3 экз.), п.133, п.138, п.140, п.141 (2 экз.), п.154, п.163 (2 экз.), п.184, яма Н/39-40, яма Н/41; *13* – п.29; *14* – Ю/46; *15* – п.131; *16* – п.118; *17* – Ж/32, Ж/38, И/39, Ч'/29, п.123 (2 экз.), п.141; *18* – п.133, п.139; *19* – Ю/46, Ж'/28, З'/30, П'/27, п.128 (2 экз.), п.170; *20* – И/38, К/43, п.124; *21* – п.140; *22* – п.132; *23* – Я/44

62. Пронизки трубчатые

1 – п.2, п.14, п.56, п.102/143, п.137; *2* – И/38, К/39, Л/38, М/37, Н/38, О/37, Ф/45, Ф/46, Б/46, Э/45, п.2, п.9, п.27 (2 экз.), п.34, п.56, п.76, п.114, п.115 (2 экз.), п.123, п.128 (2 экз.), п.135, п.138; *3* – Ф/42, п.21; *4* – п.3, п.14, п.115; *5* – п/м, п.2, п.18, п.38 (2 экз.), п.114, п.124 (2 экз.), п.127, п.135, п.136, п.141; *6* – п.29, п.32 (2 экз.), п.115, п.116 (2 экз.), п.136 (2 экз.); *7* – Ж/38, З/37, К/37, О/38, О/40, О/42, О/46, Ш/46, И'/29, п.6 (5 экз.), п.14 (2 экз.), п.18, п.20, п.108, п.117, п.118, п.133; *8* – Р/38, яма Н/39-40; *9* – п/м, Д/32; *10* – К'/32; *11* – Н/37, п.107; *12* – Ж/37, К/39, О/46, И'/28, п.100, п.112, п.119, п.133; *13-14* – п.112; *15* – Д/45, О/38, п.10; *16* – К/42; *17* – Ч/46; *18* – О/46, Э/42, Ц'/28, п/м; *19-20* – п.141; *21* – п.154; *22* – Ю/46, п.6; *23* – Б/32, Н/37, п.18, п.19, п.127 (2 экз.); *24* – К/37, И'/28, Т'/28, п.107, п.108, п.149, п.158, п.166; *25* – п/м, п.132; *26* – Ф/42; *27* – п.6; *28* – Ж/36, О/42, У/45, Т'/28, п.11, п.117, п.151; *29* – Д/46; *30* – п.6; *31* – п.19; *32* – п.154; *33* – п.131; *34* – Э/45; *35* – Д/46, М/37, Н/38, п.115; *36* – З/37, К'/28, п.158; *37* – Д/45, О/38, П/44, п.63; *38* – п.3; *39* – Ж/38, Н/39, П/44, Т/42 (2 экз.), Э/43, Я/45, Ж'/30, З'/29, п.19, п.42, п.56, п.58, п.102/143, п.132, п.135, п.137, п.141, п.154, п.155, п.158, п.160; *40* – Ф/43, Ф'/28, п.18, п.56, п.136, п.137, п.195; *41* – Ж/37, И/40, Н/39, О/38, П/45, Ч/45, Я/45, Е'/28, п.2, п.6, п.18, п.34, п.46, п.112, п.116, п.129, п.131, п.141, п.151, п.155, п.160, п.195; *42* – п.100, п.115, п.135, п.155, п.158; *43* – Н/41, п.6, п.8, п.9, п.18, п.35, п.102/143, п.135; *44* – п/м, Ж/36, З/37, И/36, П/45, Я/45, И'/29, п.27, п.114, п.121, п.132, п.135, п.138; *45* – И'/29, С'/28, п.1, п.6, п.24, п.29, п.43, п.63, п.105, п.113, п.132, п.141, п.152, п.158; *46* – И/41, Ф/47, п.34, п.83/110, п.102/143, п.112, п.132, п.133, п.154, п.160, п.195; *47* – Л/41, Н/41, Э/45, Ю/46, Р'/30, Ф'/28, п.18; *48* – п.138, п.141; *49* – Р'/30, п.56, п.131, п.160

63. Пронизки фигурные:

1 – К/39; *2* – п.134; *3* – Н/38; *4* – Н/37; *5* – М/38, Ф'/28; *6* – И/36, *7* – Ч/31, п.127; *8* – Ц/38, п.151; *9* – п.35; *10* – Ц/38; *11* – Ш/47; *12* – п.6 (3 экз.); *13-16* – п.112; *17* – п.18; *18* – п.136; *19* – п.6; *20* – п.102/143; *21* – п.19; *22* – п.123; *23* – п.139; *24* – п.102/143; *25* – п.18; *26* – п.6; *27* – Е'/28

64. Пряжки поясные. Бронза

1 – п.76; *2* – п.166; *3* – С/43; *4* – п.156; *5* – яма Н/41; *6* – п.132; *7* – п.116; *8* – п.38; *9* – п.15; *10* – п.76; *11* – Х/45; *12* – п.71; *13* – п.129; *14* – Ш/37, п.15, п.63; *15* – п.48; *16* – Ы/46; *17* – П/40; *18* – п.114; *19* – п.101; *20* – п.129; *21* – п.106

65. Накладки квадратные, прямоугольные, щитовидные, подсердцевидные. 27 – серебро с позолотой, остальное – бронза

1 – Т/44, У/45, п.43, п.56, п.58, п.59 (2 экз.), п.71 (2 экз.); *2* – Т/40, Ц/44; *3* – п.168 (2 экз.); *4* – п.195, п.198; *5* – п/м, п.79, п.168; *6-7* – п.6; *8* – п.114; *9* – п.115 (4 экз.); *10* – п.6; *11* – Ю/44; *12* – п.43; *13* – п.163; *14* – п.129; *15* – п.23 (4 экз.); *16* – п.23; *17* – Х/47; *18* – О/46; *19* – М/44, п.23 (6 экз.), п.112 (3 экз.); *20* – п.72; *21* – п.155 (2 экз.); *22* – П/41, Т/28, У/43, У/45, п.13, п.58, п.63; *23* – О/43, Т/42, Т'/27, п.27, п.41; *24* – Е/44; *25* – У/43; *26* – У/45, Ф/44, С'/33, п.58 (2 экз.); *27* – Ж/43; *28* – п.56; *29* – Ю/45, п.138 (3 экз.), п.168; *30* – п.112 (3 экз.); *31* – М/42, М/46, Ю/46, Е'/28, Д'/29, Д'/31, п.106, п.156 (4 экз.); *32* – Н/42 (2 экз.), Э/45, Я/46; *33* – п.106; *34* – Ы/46; *35* – п.128; *36* – п.14; *37* – Щ/46; *38* – У/43; *39* – О/43; *40* – п.48; *41* – Э/45

66. Накладки сердцевидные, с изображением "личины". 30 – серебро, остальное – бронза

1 – п.27, п.71 (5 экз.), п.139 (6 экз.), п.149, п.155 (7 экз.); *2* – В/42 (2 экз.), Н/47, О/47, п.14, п.43, п.59; *3* – п.118; *4* – п.129 (2 экз.); *5* – п.27, п.43 (2 экз.), п.68, п.117 (2 экз.), п.139; *6* – З'/28, И'/29, п/м, п.43, п.46 (5 экз.), п.129, п.139 (3 экз.), п.154 (2 экз.), п.155 (6 экз.), п.156 (2 экз.), п.158 (5 экз.); *7* – Д'/29, Ц'/28, п.27, п.108, п.112 (7 экз.), п.149, п.152; *8* – Э'/44, п.72; *9* – п.19; *10* – п.149; *11* – п.9 (2 экз.); *12* – Ы/46, п.59, п.111 (2 экз.); *13* – п.23; *14* – Ю/45; *15* – Л'/32; *16* – п.156 (4 экз.); *17* – п.6, п.21, п.23 (2 экз.); *18* – п.23 (5 экз.); *19* – п/м (3 экз.), п.20, п.23 (14 экз.), п.24, п.27, п.29, п.43, п.59, п.127, п.156 (8 экз.); *20* – п.127; *21* – п.59 (3 экз.); *22* – п.195 (2 экз.); *23* – Ж'/28; *24* – п/м; *25* – п.58 (3 экз.), п.63, п.104, п.166; *26* – п.43; *27* – К/41, Н/42, Ж'/29, п.27 (19 экз.), п.71 (2 экз.), п.101 (2 экз.), п.102/143 (3 экз.), п.114 (2 экз.), п.129, п.152 (2 экз.), п.158 (3 экз.), п.163, п.166 (7 экз.); *28* – п.3, п.6 (7 экз.), п.20 (3 экз.), п.21 (2 экз.), п.23 (2 экз.); *29* – Д'/29; *30* – Ж/43 (4 экз.); *31* – п/м, п.103, п.128 (5 экз.); *32* – Ф/43, п.44 (3 экз.), п.115 (2 экз.); *33* – Н/38, п.18; *34* – п.115; *35* – п.43, п.45, п.55; *36* – п.71; *37* – И'/29; *38* – п.152; *39* – И/37

67. Накладки круглые, обоймы. 3, 12 – серебро, остальное – бронза

1 – Щ/46; *2* – п/м; *3* – М/46, п.63; *4* – п.21; *5* – п.32; *6* – п.58; *7* – К/41; *8* – п.133; *9* – п.155; *10* – п.8; *11* – п.139; *12* – п.102/143; *13* – п.168; *14* – К'/28, п.27 (2 экз.); *15* – п.115, п.139; *16* – Ю/44; *17* – П/44, п.105; *18* – п.6; *19* – Ж'/28; *20* – п.132; *21* – п.82; *22* – И'/28, п.152; *23* – п.156; *24* – Ф'/28, п.155; *25* – п.42; *26* – п.152; *27* – п.166; *28* – У/42, п.158; *29* – п.158; *30* – Ж'/28, п.152; *31* – Н/41; *32* – п.112; *33* – п.133; *34* – п.168

68. Наконечники ремней. Бронза

1 – п.135; *2* – п.151; *3* – У'/27; *4* – п.166; *5* – У/43; *6* – п.27, п.71, п.155; *7* – п.123; *8* – С'/29; *9* – У'/27; *10* – Х/46; *11* – Ц/40; *12* – У/43; *13* – С/42, п.71; *14* – п.71; *15* – п.166; *16* – Е'/31; *17* – п.72; *18* – Ы/46; *19* – Л/41; п.128; *20* – И'/28; *21* – п.55; *22* – п.6; *23* – И/37; *24* – п.166; *25* – п.21; *26* – п.27; *27* – Щ/46; *28* – п.102/143

69. Кольца – разделители ремней. Бронза

1 – У/44, п.22; 2 – Т/42; 3 – Т/31; 4 – Н/42; Я-П'/30; 5 – п.76; 6 – п. 116; 7 – п.160

70. Детали сумочек: 1 – застежка, 2 – обкладка

1 – яма с уч.Н/41; 2 – С'/29

71. Предметы для добывания огня: 1,5-8, 11-14 – стальные кресала, 3-4, 9-10 – биметаллические кресала, 2, 15-17, 20 – кресальные кремни, 18-19 – мезолитические кремневые изделия, возможно, использовавшиеся, как кресальные кремни

1-2 – п.76; 3 – Ц/45; 4 – Ю/45; 5 – О/45; 6 – п.142; 7 – п.59; 8 – п.15; 9 – п.72; 10 – п.100; 11 – п.107; 12 – О/45; 13 – п.48; 14 – п.129; 15 – п.62; 16 – п.152 (сердолик); 17 – п.170; 18 – п.197; 19 – п.36; 20-21 – п.76

72. Предметы вооружения: 1-29 – наконечники стрел, 30 – фрагмент сабли

1 – Э/43; 2 – З'/29; 3 – М/44; 4 – Х/45; 5 – п.20; 6 – З'/30; 7-8 – п.6; 9 – п.12; 10 – п.63; 11 – п.151; 12 – п.56; 13 – Б/44; 14 – З'/29; 15-16 – п.76; 17 – п.27; 18-19 – п.152; 20 – п.60 (3 экз.); 21 – З/39; 22 – п.151; 23 – п.17; 24 – п.158; 25 – п.15; 26 – п.106; 27 – п.139; 28 – п.63; 29 – Ц/46; 30 – И/42

73. Снаряжение верхового коня: 1-8 – детали удили, 9-10 – подковные гвозди, 11-12 – подпружные пряжки, 13 – стремя

1 – п.17; 2 – О/45; 3 – п.29; 4 – п.71; 5-6 – п.112; 7 – Н/40; 8 – п.137; 9-10 – А/45 (6 экз.); 11 – п.63; 12-13 – п.137

74. Топоры

1 – п.25; 2 – п.48; 3 – п.76; 4 – п.27; 5 – п.60

75. Инструменты: 1 – долото, 2 – сверло, 3 – резец-ложкарь, 4-5 – наструги, 6 – клин?, 7-14 – шилья, 15 – тесло, 16-19 – зубила, 20 – чекан

1 – М/45; 2 – М/24; 3 – П/43; 4 – Э/42; 5 – п.101; 6 – Ф/47, 7 – М/41; 8 – Ж/38; 9 – Ф/42; 10 – К'/31; 11 – п.12; 12 – п.56; 13 – О/42; 14 – п.131; 15 – п.152; 16 – З'/30; 17 – А'/45; 18 – Б/46; 19 – Э/45; 20 – Ж/38

76. Ножи: 1-4, 6-14, 19-21 – железо, 5, 16, 18, 22, 24 – железо, дерево, 17 – железо, серебро, 23 – железо, медь, дерево, 25-26, 28 – серебро, 27 – медь

1 – п/м; 2 – И/38; 3 – Л/39; 4 – Я/45; 5 – п.61; 6 – Ф'/28; 7 – Б/44; 8 – О/46; 9 – 94/54; 10 – О/44; 11 – п.27; 12-13 – п.156; 14 – п.108; 15 – п.151; 16 – п.76; 17-18 – п.102/143; 19 – п.140; 20 – И/39; 21 – п.3; 22 – п.6; 23 – п.48; 24 – п.14; 25 – Ж'/28; 26 – О/38; 27 – Л/41; 28 – п.136

77. Керамические сосуды с орнаментацией, характерной для ломоватовской культуры

1 – п.14; 2 – п.17; 3 – п.35; 4 – п.112; 5 – п.127; 6 – п.128; 7 – п.163; 8 – п.63; 9 – п.102/143; 10 – п.35; 11 – п.43; 12 – п.131; 13 – п.71; 14 – п.69; 15 – п.195; 16 – п.73; 17 – п.156; 18 – п.166; 19 – п.68; 20-21 – п.121; 22 – Т/43; 23 – п.108; 24 – п.107; 25 – п.81; 26 – п.71

78. Керамические сосуды с орнаментами, свойственными для культур Западной Сибири и Зауралья (1-8), вымской культуры (9-11)

1 – п.36; 2 – п.155; 3 – п.101; 4 – п.149; 5 – п.154; 6 – У/46; 7 – И'/29; 8 – п.158; 9 – п.41; 10 – п.58; 11 – п.42

79. Керамические сосуды с орнаментами, свойственными для вымской культуры
<i>1</i> – п.56; <i>2</i> – п.112; <i>3</i> – п.152; <i>4</i> – п.118; <i>5</i> – п.129; <i>6</i> – п.121; <i>7</i> – п.135; <i>8</i> – п.125; <i>9</i> – п.136; <i>10</i> – п.135; <i>11</i> – п.136; <i>12</i> – п.141

80. Медные и серебряные пластины – обкладки деревянных сосудов 1-6, 14, 35, 43 – медь, 7-13, 15-20, 22-34, 36-42, 44 – серебро, 21 – серебро, дерево
<i>1</i> – К/41; <i>2</i> – Н/43; <i>3</i> – Н/42; <i>4</i> – О/42; <i>5</i> – О/40; <i>6</i> – Ц/47; <i>7</i> – К/37; <i>8</i> – Ы/43; <i>9-10</i> – Ж/43; <i>11-12</i> – п.112; <i>13</i> – 94/108; <i>14</i> – п.133; <i>15-20</i> – п.125; <i>21</i> – 94/117; <i>22-24</i> – п.134; <i>25-27</i> – п.135; <i>28</i> – п.42; <i>29</i> – п.59; <i>30-31</i> – Ж/43; <i>32</i> – Т/47; <i>33-34</i> – п.61; <i>35</i> – п.117; <i>36</i> – п.102/143; <i>37-39</i> – С'/29; <i>40-41</i> – п.86; <i>42</i> – п.104; <i>43-44</i> – п.127

на вклейке Д Бусы:

1 – п.111, п.115; *2-3* – п.14; *4* – Рг/28 (3 экз.); *5* – Ц/46; *6* – п.132, п.155; *7* – п.160; *8* – Мг/27; *9* – п.24; *10* – п.6; *11* – п.163; *12* – У/43; *13* – п.133; *14* – п.82; *15* – п.3, п.9, *16* – п.2 (5 экз.); *17* – п.83/110; *18* – п.68; *19* – п.83/110; *20* – п.107, п.113; *21* – п.158; *22* – п.59, п.155; *23* – П/45 (2 экз.); *24* – п.34; *25* – п.14; *26* – п.5, п.14, п.34 (2 экз.); *27* – п.132; *28* – п.68; *29* – п.163; *30* – п.3, п.9; *31* – п.132; *32* – п.9; *33* – Ю/45; *34-35* – п.14; *36* – О/44; *37* – п.116; *38* – Ы/28, п.145; *39* – Бг/28; *40* – п.153; *41* – Р/44; *42* – п.14; *43* – п.6; *44* – п.83/110, п.133; *45* – п.6; *46* – Сг/28, п.129, п.156 (2 экз.); *47* – Ег/28, п.131; *48* – п.3; *49* – п.121; *50* – п.14; *51* – п.1; *52* – п.6 (2 экз.); *53-54* – п.6; *55* – п.71; *56* – Мг/27, п.6 (2 экз.); *57* – 3/38, п.6; *58* – п.6; *59* – Дг/31, п.155, п.156 (3 экз.); *60* – п.14; *61* – п.74, п.82; *62* – п.135; *63* – п.55; *64-66* – п.46; *67* – п.46, п.56; *68* – О/42; *69* – п.6; *70* – п.5; *71* – п.160; *72* – п.82 (5 экз.); *73* – С/43; *74* – О/44; *75* – п.142 (2 экз.); *76* – п.14; *77* – п.159; *78* – п.14 (5 экз.); *79* – п.36; *80* – п.124; *81* – п.155; *82* – п.120; *83* – Я/44; *84* – п.132; *85* – п.24; *86* – п.6; *87* – п.6, п.24, п.116, п.133, п.158; *88* – Сг/28, п.128; *89* – Ю/45; *90* – п.61; *91* – п.68; *92* – У/46, Ц/47; *93* – яма XVII-94; *94* – п.141 (2 экз.), п.155 (2 экз.); *95* – п.18, п.134 (2 экз.); *96* – Иг/29 (2 экз.), Зг/30, п.158; *97* – п.68 (2 экз.), п.139, п.141; *98* – п.58, п.133, п.141, п.155; *99* – п.102/143; *100* – п.6; *101* – п.2, п.155 (2 экз.); *102* – п.127; *103* – О/37, У/43, п.54 (2 экз.), п.131, п.132, п.133, п.141; *104* – п.3, п.124, п.127; *105* – п.18; *106* – Цг/28, п.129; *107* – п.14; *108* – п.155; *109* – п.2

SUMMARY

The Ogurdinskiy burial ground is situated in the Usolye region of Perm Krai on the bank of the river Kama on the territory of a pine forest.

During the several years of excavations 281 burials have been examined. Two types of burial rites were determined: inhumation and cremation types. The inhumation rite has got two variants: inhumation on the wooden covering (scaffold) and inhumation on the bottom of a pit. The majority of burials belong to the "inhumation on the scaffold" category (236 burials - 85.5%). For ritual reasons a layer of soil with small pieces of charcoal or a layer of river sand with small pebbles were placed on the bottom of the pit. On top of the pit a scaffold made of wooden blocks was placed. The remains of the blocks have been discovered in some of the burials. The scaffold was fixed on the lugs and steps and sometimes right on the edges of the pit. The deceased dressed in clothes with decorations positioned in the order of wearing was laid on the scaffold. The attending implements were placed on the scaffold next to the deceased. The scaffold with the deceased was covered with a thin layer of soil and small pebbles. When the scaffold rotted through, it collapsed into the pit and the burial implements got displaced and happened to be at a different depth from the surface to the bottom. In addition while the supporting parts were rotting (threads, leather strings, small straps), some implements probably got detached from the costume before the body collapsed into the pit. It could explain a considerable number of findings not only within the boundaries of the burial, but around it and not at a great depth.

Thus in the burial the bones of the skeleton got shuffled and spread either along the burial pit or were concentrated in the centre of the burial, as the scaffold usually rotted through in the middle, on which the whole weight of the body fell and where most of the rotting organic matter concentrated.

Burials attributed to the cremation category contained calcinated bones. Calcinated bones were discovered in 22 burials (7.9%). The deceased was committed to the flames outside the burial ground. Excavations of 2001-2002, which took place on the peripheral parts of the burial ground, showed that burials of the cremation category belonged to the periphery. These burials are usually positioned in the groups of 2 or 3 and are accompanied by an additional complex of pits.

Fire played a significant role in the burial rite. Traces of ritual actions with fire have been discovered in 86.9% of burials. Small pieces of charcoal in burial pits form a peculiarity of Ugric burial rite. Practically all burial grounds of the "Ugric circle" contain small pieces of charcoal, which, according to some researchers, is connected with the custom of throwing the remains of the burial fire into the grave.

In 15 burials (5.4%) lenses of light river sand (sometimes with little river pebbles) were discovered in the filling or on the bottom of the grave.

In 6.5% burials animal bones - mostly teeth and fragments of horse jaws - were discovered. The custom of placing a horse skin, a horse head or separate horse jaws in the burial and next to it is characteristic of the majority of cultures of the Ugric circle.

In the Ogurdinskiy burial ground in two burials (№ 48 and 76) silver burial masks (facial covers) have been discovered. Both masks are the persona-masks characteristic of the period from the 10th to the first part of the 11th centuries. The masks are thin oval silver plates with holes for eyes and mouth. The noses are protruding and of a rectangular shape.

The Ogurdinskiy burial ground dates back to the end of the 10th - first part of the 11th century. Such a narrow dating allows considering it as the basic site for studying the late period of the Lomovatovskaya Culture. The burial ground was left by a large group of mixed Ugric and Finnish population with the dominance of the Ugric people both of the Permian Cis-Urals and the Trans-Urals origin. The Finnish population is represented by the Vym archeological culture from the territory of the current Komi Republic.

Оглавление

МЕСТОРАСПОЛОЖЕНИЕ И ИСТОИЯ ИЗУЧЕНИЯ ОГУРДИНСКОГО МОГИЛЬНИКА	6
ОСОБЕННОСТИ ПОГРЕБАЛЬНОГО ОБРЯДА.....	10
<i>ДНЕВНИКИ РАСКОПОК</i>	<i>20</i>
КЛАССИФИКАЦИЯ ВЕЩЕВОГО МАТЕРИАЛА	123
УКРАШЕНИЯ И ДЕТАЛИ КОСТЮМА	123
<i>ВИСОЧНЫЕ ПОДВЕСКИ</i>	<i>123</i>
<i>УКРАШЕНИЯ ГОЛОВНОГО УБОРА</i>	<i>127</i>
<i>ПЕРСТНИ</i>	<i>127</i>
<i>БРАСЛЕТЫ.....</i>	<i>128</i>
<i>ЦЕПОЧКИ.....</i>	<i>129</i>
<i>ПОДВЕСКИ И ПРИВЕСКИ.....</i>	<i>130</i>
<i>ПРОНИЗКИ.....</i>	<i>140</i>
<i>ПОЯСНОЙ НАБОР.....</i>	<i>149</i>
<i>ПРЯЖКИ ПОЯСНЫЕ</i>	<i>149</i>
<i>НАКЛАДКИ.....</i>	<i>153</i>
<i>НАКОНЕЧНИКИ РЕМНЕЙ.....</i>	<i>161</i>
<i>КОЛЬЦА – РАЗДЕЛИТЕЛИ ПОЯСОВ</i>	<i>164</i>
ПРЕДМЕТЫ БЫТА.....	180
<i>СУМОЧКИ</i>	<i>180</i>
<i>ПРЕДМЕТЫ ДЛЯ ДОБЫВАНИЯ ОГНЯ.....</i>	<i>180</i>
<i>БЕРЕСТЯНЫЕ КОРОБОЧКИ</i>	<i>183</i>
<i>СОДЕРЖИМОЕ БЕРЕСТЯНОЙ КОРОБОЧКИ ИЗ ПОГРЕБЕНИЯ № 76</i>	<i>184</i>
ПРЕДМЕТЫ ВООРУЖЕНИЯ	187
КОНСКАЯ УПРЯЖЬ	191
ХОЗЯЙСТВЕННЫЙ И ПРОИЗВОДСТВЕННЫЙ ИНСТРУМЕНТАРИЙ	193
<i>ОРУДИЯ МЕТАЛЛООБРАБОТКИ.....</i>	<i>193</i>
<i>ОРУДИЯ ДЕРЕВООБРАБОТКИ.....</i>	<i>193</i>
<i>УНИВЕРСАЛЬНЫЕ ОРУДИЯ</i>	<i>195</i>
ПОГРЕБАЛЬНАЯ ПОСУДА ОГУРДИНСКОГО МОГИЛЬНИКА	199
<i>КЕРАМИЧЕСКАЯ ПОСУДА.....</i>	<i>199</i>
<i>ДЕРЕВЯННАЯ ПОСУДА С МЕТАЛЛИЧЕСКИМИ ОБКЛАДКАМИ</i>	<i>208</i>
МОНЕТЫ.....	213
ПОГРЕБАЛЬНЫЕ МАСКИ	213
ОСОБЕННОСТИ МАТЕРИАЛЬНОЙ КУЛЬТУРЫ И ХРОНОЛОГИЯ.....	214
КУЛЬТУРНАЯ И ЭТНИЧЕСКАЯ ПРИНАДЛЕЖНОСТЬ	219
ПРИЛОЖЕНИЕ	221
<i>С.И. АБДУЛОВА. БУСЫ ОГУРДИНСКОГО МОГИЛЬНИКА.....</i>	<i>221</i>
<i>Н.Г. БРЮХОВА АНТРОПОЛОГИЧЕСКОЕ ИССЛЕДОВАНИЕ КОСТНЫХ ОСТАНКОВ ИЗ ОГУРДИНСКОГО МОГИЛЬНИКА</i>	<i>233</i>
СПИСОК ЛИТЕРАТУРЫ И ИСТОЧНИКОВ	239
СПИСОК СОКРАЩЕНИЙ	250
УКАЗАТЕЛЬ К РИСУНКАМ	251
SUMMARY	256

Научное издание
АРХЕОЛОГИЯ ПЕРМСКОГО КРАЯ
Свод археологических источников
Выпуск II

Белавин Андрей Михайлович
Крыласова Наталья Борисовна

ОГУРДИНСКИЙ МОГИЛЬНИК

Монография

Редактор и корректор *Е.Е. Покровская*

Перевод на английский язык *Д.К. Чулаков*

ИБ № 434

Свидетельство о государственной аккредитации вуза

№ 1426 от 23.04.2004

Изд. лиц. ИД № 03857 от 30.01.2001

Подписано в печать 20.07.2012. Формат 60х90/8
Бумага ВХИ. Набор компьютерный. Печать на ризографе.
Усл. печ. л. 34,2. Уч.-изд. л. 24,8.
Тираж 500 экз.

Редакционно-издательский отдел
Пермского государственного педагогического университета
614990, г. Пермь, ул. Сибирская, 24, корп. 2, оф. 71,
тел. (342) 238-63-12

*Заказы можно направлять по адресу:
614990, г. Пермь, ул. Сибирская, 24, научный отдел ПГПУ
тел./факс(342)212-70-19*

"Издательский дом "Пресс-тайм"
614025, г. Пермь, ул. Героев Хасана, 105
тел. (342) 219-80-33



Белавин Андрей Михайлович
доктор исторических наук, профессор,
заведующий кафедрой Древней и
Средневековой истории России,
научный руководитель КАЭЭ ПГПУ.



Крыласова Наталья Борисовна
доктор исторических наук, ведущий
научный сотрудник ПФ ИИиА УрО РАН,
профессор, лауреат Премии Пермского
края в области науки.