

Министерство образования и науки РФ
Федеральное агентство по образованию
Филиал государственного образовательного учреждения
высшего профессионального образования
«Сочинский государственный университет туризма и курортного дела» в г. Анапе

А.М. НОВИЧИХИН

**Население Западного Закубанья
в первой половине
I тысячелетия до н. э.**

(по материалам погребальных памятников)

Монография

АНАПА
РИО СГУТиКД
2006

УДК 902/904
ББК 63.3 (235.7)
Н 73

Рекомендовано к печати ученым советом АФ СГУТ и КД (протокол № 5 от 25 июня 2005 г.)

Ответственный редактор:
кандидат педагогических наук, директор АФ СГУТ и КД **И. И. Ашкинадзе**

Рецензенты:
доктор исторических наук, ведущий научный сотрудник
Института археологии РАН **Е. М. Алексева**;
кандидат исторических наук, начальник отдела истории
Российского гуманитарного научного фонда **А. А. Малышев**

Новичихин А. М.
Н73 Население Западного Закубанья в первой половине I тысячелетия до н. э. (по материалам погребальных памятников). — Анапа: РИО СГУТ и КД, 2006. — 220 с.: ил.

ISBN 5-88702-200-0

Монография посвящена исследованию этнической истории Западного Закубанья в раннем железном веке. Основными источниками являются археологические материалы — погребальные памятники первой половины I тысячелетия до н. э. На основании детального анализа погребальной обрядности и материальной культуры древнего населения региона и сопоставлении полученных результатов с данными античных письменных источников, реконструируются этнические процессы, происходившие в Западном Закубанье в VIII–V вв. до н. э.

Для археологов, историков, этнологов, краеведов, музейных работников, студентов ВУЗов и всех, интересующихся древней историей Кубани и сопредельных территорий.

УДК 902/904
ББК 63.3 (235.7)

ISBN 5-88702-200-0

© СГУТ и КД, 2006
© Новичихин А. М., 2006

*Светлой памяти моего наставника
Валерия Сергеевича Ольховского*

ПРЕДИСЛОВИЕ

В основу настоящей работы положен текст кандидатской диссертации, защищенной в апреле 2003 г. в Институте археологии РАН. Судьба распорядилась так, что мой научный руководитель, д. и. н. В. С. Ольховский не дожил до дня защиты. Этим печальным обстоятельством объясняется предпосланное работе посвящение.

С искренней благодарностью хочу отметить всестороннюю поддержку, оказанную семьей Валерия Сергеевича в процессе подготовки диссертации к защите.

Огромнейшая благодарность энергичнейшему и обязательнейшему А. А. Малышеву, очень мне помогавшему.

Искренне признателен всем коллегам-археологам, принимавшим деятельное участие в обсуждении и защите диссертации, прежде всего Е. М. Алексеевой, Е. Г. Дэвлет, В. Е. Маслову, М. Г. Мошковой, Л. Т. Яблонскому (ИА РАН), А. Р. Канторовичу (МГУ), М. Н. Погребовой (Институт востоковедения РАН), В. Р. Эрлиху (Государственный музей Востока).

Благодарю коллег, позволивших использовать их материалы в работе, особенно А. В. Дмитриева, щедро поделившегося результатами своих многолетних исследований памятников железного века в районе Новороссийска.

Хочу поблагодарить Анапское городское казачье общество, прежде всего Н. Д. Нестеренко, за оказанное содействие в решении вопросов технического характера.

Во время написания работы я трудился в двух научных учреждениях: в Анапском археологическом музее и в Анапском филиале Сочинского государственного университета туризма и курортного дела. Созданная их руководителями Т. В. Смаглюк и И. И. Ашкинадзе творческая атмосфера и постоянная поддержка также благоприятно сказались на результатах работы. Большое им спасибо! Директору АФ СГУТ и КД И. И. Ашкинадзе принадлежит инициатива издания этой книги.

Особые слова признательности моей жене, Л. Ю. Новичихиной, чьи постоянные забота и участие помогли моей работе.

ВВЕДЕНИЕ

Первая половина I тыс. до н. э. — эпоха важных преобразований в истории народов Кавказа и Восточной Европы. В значительной мере они вызваны появлением и широким распространением нового металла — железа. Именно на первую половину I тыс. до н. э. приходится начало выделяемого археологами «раннего железного века» на значительной части Евразии (Граков Б. Н., 1977, с. 5–9).

Примечательно, что при существующих в современной науке двух подходах к изучению истории — формационному и цивилизационному, — в каждом из них интересующей нас эпохе придается наиважнейшее значение.

Еще Ф. Энгельс, один из основоположников формационного подхода, отмечал «революционную роль» железа в истории, характеризуя наступившую с его освоением эпоху как «эпоху железного меча, а вместе с тем железного плуга и топора» (Энгельс Ф., 1985, с. 187, 188). И действительно, применение железа позволило древним народам создавать и использовать более совершенное оружие и более совершенные, т. е. более производительные, орудия труда.

Начало железного века привело и к глобальным социальным изменениям. Ф. Энгельс определил эту эпоху как период «военной демократии», являющийся переходным от родового общества к раннеклассовому (Энгельс Ф., 1985, с. 189, 190). Это период образования новых общественных институтов, основанных на власти военных вождей либо народного собрания.

Сторонники цивилизационного подхода вслед за К. Ясперсом (Ясперс К., 1999, с. 205, 206) определяют период между 800 и 200 гг. до н. э. в качестве «осевого времени», обусловившего значительные революционные изменения в экономической, социальной и духовной сфере общества и заложившего, тем самым, основу для дальнейшего развития человечества (Эйзенштадт Ш., 1999, с. 94–101; Павленко Ю. В., 2000, с. 117, 120). Причем, по мнению А. Д. Мачинского, для Европы и Запада Азии «осевое время» может быть ограничено до VIII–V вв. до н. э., т. е. оно укладывается в рамки 1-й половины I тыс. до н. э. При этом исследователь определяет «осевое время» как эпоху «великих духовных открытий и этно-социо-экономических новаций» (Мачинский А. Д., 1989, с. 8, 17).

На юге Восточной Европы и Кавказе период массового освоения железа начинается в IX–VIII вв. до н. э. (Мелюкова А. И., Мошкова М. Г., 1989, с. 5), хотя отдельные случаи использования железа археологически зафиксированы и для более раннего времени (Граков Б. Н., 1977, с. 102; Моргунова И. Л., Кравцов А. Ю., 1991, с. 48, 49). Последующие столетия в этом регионе характеризуются значительными сдвигами в экономической, социальной и духовной сферах.

Прежде всего, практически все скотоводческие племена степной зоны переходят в этот период к кочевому скотоводству и, соответственно, к кочевому или полукочевому образу

жизни, приведшему к максимальному использованию природных ресурсов степной, лесостепной и предгорной зон (Хазанов А. М., 1975, с. 10, 11; Мелюкова А. И., Мошкова М. Г., 1989, с. 5). Кочевничество же, как известно, является наивысшей стадией развития скотоводческих обществ (Павленко Ю. В., 2000, с. 118, 119).

Кочевое скотоводство стало возможным благодаря одомашниванию лошади и изобретению сбруи, позволившей использовать лошадь для верховой езды, а не только для перевозки тяжестей. Как свидетельствуют археологические находки, для верховой езды лошадь стали использовать еще в конце II тыс. до н. э. (Смирнов К. Ф., 1961, с. 47–60; Кузьмина Е. Е., 1997, с. 92; Ренфрю К., 2002, с. 21). В первой же половине I тыс. до н. э., по образному выражению Б. Н. Гракова, «экономические и социальные сдвиги сделали мужчину и степных и лесостепных территорий гиппотоксотом» (всадником-лучником) (Граков Б. Н., 1971, с. 96).

В I-й половине I тыс. до н. э. происходят важные преобразования в духовном мире и идеологии народов юга Восточной Европы и Кавказа (Мачинский А. Д., 1989, с. 18–30). Именно в это время у народов Северного Кавказа формируется основное ядро героического нартовского эпоса (Крупнов Е. И., 1966, с. 34, 41; Абаев В. И., 1981, с. 6, 10). Примечательно значительное совпадение сюжетов нартовского эпоса с известными по Геродоту и другим античным авторам мифо-эпическими представлениями скифов и иных ираноязычных кочевых народов Евразии (Абаев В. И., 1981, с. 3–26; Козаев П. К., 1985, с. 55–87; Дюмезиль Ж., 1990). Это указывает на весьма длительные и устойчивые контакты населения Северного Кавказа с кочевым миром в I-й половине I тыс. до н. э.

Для восточноевропейских номадов, прежде всего скифов, рассматриваемый период ознаменовался также сложением нового направления декоративно-прикладного искусства — «скифского» или «скифо-сибирского» звериного стиля (Граков Б. Н., 1971, с. 102; Ильинская В. А., 1976, с. 9–28; Переводчикова Е. В., 1994, с. 58–85), являющегося своеобразным отражением религиозных и мифологических воззрений кочевников (Кузьмина Е. Е., 1976, с. 52–65; Хазанов А. М., Шкурко А. И., 1976, с. 40–51; Раевский Д. С., 1985, с. 77–155; Переводчикова Е. В., 1994). В зону распространения искусства звериного стиля входит и Северный Кавказ, где отмечены его локальные варианты, наиболее ярким из которых является прикубанский (Переводчикова Е. В., 1980; 1984, с. 5–15; 1987, с. 44–58; 1994, с. 157–170).

В I-й половине I тыс. до н. э. в степной зоне Восточной Европы и на Северном Кавказе получили распространение и памятники монументального искусства — т. н. «киммерийские» стелы и «скифские» изваяния (Ольховский В. С., 2001).

Вышеперечисленные факторы способствовали сложению единого для степной и лесостепной зон Евразии (включая северокавказский регион) раннекочевнического культурного комплекса, воплощающего в себе, по выражению В. С. Ольховского, «своеобразный «триумвират»: всадник—конь—железо (оружие, сбруя, материализованная в искусстве идеология)», археологические остатки которого прослеживаются в виде элементов т. н. «скифской триады» (Ольховский В. С., 1997, с. 94).

Именно в интересующий нас период в прибрежной полосе Северного Причерноморья появляются греческие города-колонии, население которых довольно скоро установило контакты с окружающими племенами (Шелов Д. Б., 1984, с. 8). Тесные контакты с античной цивилизацией — один из факторов, способствовавших созданию в варварском мире, в первую очередь в кочевнических сообществах, раннеполитических образований (племенных союзов, царств типа Скифского или Синдского) (Павленко Ю. В., 2000, с. 118).

Нельзя не отметить, что соседство с греческими поселениями способствовало тому, что сведения о народах Северного Причерноморья и Кавказа появились в трудах антич-

ных, сначала греческих, а затем и римских, авторов (Жебелев С. А., 1953, с. 348–353; Сапрыкин С. А., 1982, с. 183–191). Эти зафиксированные в письменных памятниках сообщения вместе с данными археологии служат надежными источниками для реконструкции истории древних народов Северного Кавказа и юга Восточной Европы.

Ранний железный век Северо-Западного Кавказа в целом изучен достаточно хорошо (Каменецкий И. С., 1989, с. 224–228), однако отдельные районы Кубани все еще остаются «белыми пятнами» на археологической карте региона. К числу таковых следует относить и Западное Закубанье — обширную территорию в западной части современного Краснодарского края, примыкающую с юга к р. Кубань в ее нижнем течении.

В числе первоочередных вопросов изучения раннего железного века Западного Закубанья стоит исследование его древнейшего этапа, охватывающего период с VIII по V вв. до н. э. Начальная дата этого периода определена временем начала массового освоения железа на Северо-Западном Кавказе (Анфимов Н. В., 1996, с. 44; Терехова Н. Н., Эрлих В. Р., 2002, с. 138, 139), конечная — временем вовлечения населявших Западное Закубанье племен в сферу воздействия античной культуры, которое привело к утрате ими многих самобытных черт, как в материальной, так и в духовной культуре.

Цели и задачи исследования

Накопленный к настоящему времени материал позволяет достаточно полно осветить этническую историю Западного Закубанья в 1-й половине I тыс. до н. э., что и является главной целью данного исследования. В числе основных задач предлагаемой работы намечены следующие:

1. Максимально полная характеристика всего доступного археологического материала с целью его культурно-хронологического членения.
2. Характеристика погребальной обрядности и материальной культуры древнего населения региона, выделение на этой основе этнодифференцирующих элементов древних этнических общностей и локальных вариантов соответствующих им групп археологических памятников.
3. Комплексное сравнение памятников двух естественно-географических зон Западного Закубанья — Левобережья Нижней Кубани и Черноморского побережья Западного Кавказа.
4. Сопоставление археологических данных с сообщениями письменных источников об этногеографической ситуации в Западном Закубанье в VII–V вв. до н. э.

Физико-географическая характеристика региона

Современное географо-экологическое состояние

Под Западным Закубаньем обычно подразумевают территорию между нижним течением р. Кубань на севере и побережьем Черного моря на юге. В границах современного административно-территориального деления Краснодарского края (Краснодарский край, 1988) этот регион включает территорию Анапского, Крымского, Абинского, Новороссийского и Геленджикского районов. С точки же зрения физико-географической характеристики Западное Закубанье подразделяется на две большие части, отделенные

друг от друга западным отрогом Большого Кавказского хребта — Черноморским Кавказом (Зубов С. М., 1960, с. 35): собственно Левобережье Нижней Кубани и Черноморское побережье Западного Кавказа.

При более детальном природно-географическом районировании в Западном Закубанье выделяется несколько ландшафтных зон.

Непосредственно к левому берегу р. Кубань прилегают обширные плавни, продолжающиеся в виде широкой (8–12 км) полосы болот и небольших озер (лиманов) на всем протяжении нижнего течения реки и далее к востоку (Борисов В., Капитонов Е., 1954, с. 47, 48; Канонников А. М., 1960, с. 21; Зубов С. М., 1960, с. 49, 50).

За плавнями полосой шириной в 30–40 км тянется лесостепной участок, характеризующийся чередованием лугово-степных площадей с островками лесов из дубов, граба, ясеня, диких плодовых деревьев (Борисов В., Капитонов Е., 1954, с. 19; Канонников А. М., 1960, с. 25). Рельеф этого района представляет собой невысокое плато, расчлененное речными долинами и глубокими оврагами (Зубов С. М., 1960, с. 43).

Холмистые возвышенности постепенно переходят в отроги западной части Большого Кавказа, отделяющего, как уже отмечалось, Левобережье Нижней Кубани от Черноморского побережья. Этот район представляет собой лесистый, сильно изрезанный горный массив, часто со значительными (свыше 700 м) возвышенностями (Егоров В. Г., 1910, с. 10, 13; Зубов С. М., 1960, с. 34, 35; Тихомиров В., 1981, с. 86–89; 1987, с. 135–139). Северные склоны более пологие, южные, спускающиеся к Черному морю, более крутые и с более изрезанным рельефом (Апостолов Л. Я., 1924, с. 4). Многие ущелья представляют собой речные долины, часто довольно широкие.

Такой же сильно изрезанный рельеф с многочисленными речными долинами (щелями) характерен и для непосредственно прибрежного района (Зенкович В. П., 1958, с. 255; Зубов С. М., 1960, с. 40, 41; Кузьминская Г. Г., 1977, с. 8, 9). Участки берега между ущельями, как правило, обрывистые, подверженные активной абразии, что ведет к интенсивному изменению очертаний береговой полосы (Зенкович В. П., 1958, с. 255–284; Мамыкина В. А., Хрусталев Ю. П., 1973, с. 25–28).

Природные условия Западного Закубанья в древности по данным палеореконструкций

По данным палеопочвенных исследований, проведенных в районе ст. Раевской, в эпоху бронзы климат в Западном Закубанье был более сухой, и здесь преобладала степная растительность. Переход к более влажному климату и лесной растительности в данном регионе произошел приблизительно 3500 лет назад (около середины II тыс. до н. э.). В античную эпоху в районе ст. Раевской преобладало «луговое разнотравье с рощами из широколиственных пород деревьев», а климат был теплым и влажным (Александровский А. Л., Вязкова О. Е. и др., 1999, с. 8, 16).

Аналогичные изменения природно-климатических условий прослежены и в более восточных районах Закубанья, правда, полученные данные отмечают заметное «усыхание» (аридизацию) климата в раннескифское время и последующее увлажнение в VI–V вв. до н. э., продолжавшееся и позднее (Александровский А. Л., 1997, с. 27). Значительное снижение уровня влажности и установление сухого климата — явление, характерное в целом для Северного Причерноморья в позднейший предскифский период и в начале раннескифской эпохи (Махортых С. В., Иевлев М. М., 1991, с. 21, 22; Махортых С. В., 1993, с. 42). Надо полагать, что это природное явление затронуло в древности и исследуемый регион.

Для прилегающих к р. Кубань районов Левобережья был характерен лесостепной ландшафт с расположенными вдоль рек лесами из лиственных и хвойных пород деревьев (Чередниченко Л. И., 1992, с. 173).

Как свидетельствуют результаты палеогеографической реконструкции, осуществленной О. Е. Вязковой, к середине I тыс. до н. э. на участке побережья в районе Анапы–Новороссийска «линия берега отстояла от современной примерно на 400–500 м (а, возможно, и более)» (Вязкова О. Е., 1999, с. 57, рис. 1). Изменение конфигурации береговой полосы вызвано многими причинами, в числе которых колебания уровня Черного моря, особенности геологического строения пород, из которых сложен берег, ветровая эрозия, абразия берега вследствие воздействия волн, сейсмическая ситуация в регионе.

Изучение последнего фактора показало, что накануне или в начале интересующего нас периода («до VII в. до н. э.») на Черноморском побережье между Анапой и Новороссийском произошло землетрясение силой от 7 до 9 баллов. В результате этого катаклизма состоялись два грандиозных обвала прибрежных горных массивов, приведших к образованию мысов Большой и Малый Утриши, что также заметно изменило конфигурацию берега (и, соответственно, интенсивность воздействия морской стихии на эти и прилегающие участки побережья) (Хромовских В. С., Никонов А. А., 1984, с. 105–110).

Иными были очертания берега и на участке, прилегающем к Тамани и дельте Кубани. Здесь изменение береговой полосы вызвано колебаниями уровня моря, изменениями течения р. Кубань и интенсивным образованием песчаных наносов и пересыпей (Паромов Я. М., 1999, с. 89, 90; Поротов А. В., Горлов Ю. В. и др., 1999, с. 91, 92). Так, современный мелководный Витязевский лиман в I тыс. до н. э. представлял собой глубокий морской залив (Куликов А. В., 1995, с. 101).

Источники для изучения этнокультурной истории древнего населения Западного Закубанья в 1-й половине I тыс. до н. э.

Основными источниками для исследования указанного периода являются данные археологии. В качестве вспомогательных использованы данные античной письменной традиции и боспорской лапидарной эпиграфики, по возможности — лингвистические выкладки и антропологические материалы.

Погребальные памятники как вид археологического источника

Основной источниковедческой базой предлагаемого исследования о населении Западного Закубанья в 1-й половине I тыс. до н. э. являются более 400 погребальных комплексов, открытых в указанном регионе в течение последних 130 лет. К их числу относятся основные и впускные захоронения в курганах, погребения в грунтовых могильниках и дольменах. Привлечены также открытые в курганах жертвенные комплексы, связанные, судя по всему, с древними поминальными ритуалами.

Древние погребения представляют собой структурно сложную и многокомпонентную категорию археологических источников (Ольховский В. С., 1986, с. 65–76). Этот вид археологических памятников относится к числу потенциально наиболее информативных, требующих для своего изучения применения специальной методики.

Погребальные памятники (курганские группы, могильники) исследуемого региона содержат погребальные конструкции различных видов: площадки, грунтовые ямы разной формы, каменные ящики, каменные и сырцовые склепы, дольмены, нередко с дополни-

тельными намогильными и околomoгильными конструкциями (кромлехи, заклады, курганные насыпи). Столь же разнообразны и выявляемые способы захоронения (вытянутые и скорченные трупоположения, подзахоронения, кремация), а также погребальный инвентарь, достаточно полно характеризующий материальную культуру древнего населения региона и его религиозно-мифологические представления о «потустороннем существовании» умершего.

При анализе погребальных комплексов возможно выделение признаков, определяющих социальный статус погребенного и его этнокультурную принадлежность.

Археологические памятники Западного Закубанья I-й половины I тыс. до н. э.: история изучения

Накопление археологических данных по региону началось с последней четверти XIX в. Первые погребальные комплексы эпохи раннего железа были открыты в Западном Закубанье В. Г. Тизенгаузенем в ходе раскопок Семибратних курганов в 1875–1876 гг. (ОАК за 1875 г.; ОАК за 1876 г.). В 1886 г. у ст. Крымской И. А. Хойновским был раскопан т. н. Воронцовский курган с погребением раннескифского времени (Хойновский И. А., 1896, с. 60). В 1895 г. в окрестностях той же станицы курганные погребения раннескифского времени были исследованы Н. И. Веселовским (ОАК за 1895 г., с. 26, 129).

Первые десятилетия XX в. ознаменовались открытием в Западном Закубанье двух выразительных комплексов I-й половины I тыс. до н. э. В 1913 г. при случайных обстоятельствах было обнаружено известное цукур-лиманское погребение (Прушевская Е. О., 1917, с. 31–58; Вахтина М. Ю., 1993, с. 51–58; Паромов Я. М., 2000, с. 72). В 1926 г. в долине р. Адерби (окрестности Геленджика) С. В. Кривошеин раскопал несколько каменных ящиков с погребениями предскифского времени (Иессен А. А., 1951, с. 98).

В 1940 г. Н. В. Анфимовым были исследованы два погребения раннескифского времени на территории ст. Варениковской (Анфимов Н. В., 1949, с. 258). В 1949–1950 гг. научный сотрудник Геленджикского краеведческого музея И. И. Аханов раскопал на Тонком мысу Геленджикской бухты могильник, насчитывающий 28 подкурганных дольменов с погребениями начала I тыс. до н. э. (Аханов И. И., 1961, с. 139–149). Раскопки в районе Геленджика продолжил Д. Е. Щеглов. В 1953 г. им были исследованы близкие по времени указанным дольменам четыре погребения в каменных ящиках у пос. Фальшивый Геленджик (ныне Дивноморск) (Щеглов Д. Е., 1955–1956, с. 26–32; 1957, с. 282).

С 1959 г. экспедиция Московского областного педагогического института им. Н. К. Крупской (МОПИ) под руководством Ю. С. Крушкол начала раскопки грунтового могильника у хут. Рассвет Анапского района (Крушкол Ю. С., 1963, с. 47–109), которые продолжались с перерывами до 1977 г. (с 1969 г. раскопками руководил В. Н. Карасев). Всего на памятнике открыто 156 погребений с разного типа каменными конструкциями (Карасев В. Н., 1969; 1970; 1971; 1972; 1975; 1976; 1977; Карасев В. Н., Лебеденкова Л. С., 1972, с. 21–23; Карасев В. Н. и др., 1977; 1978; Крушкол Ю. С., Карасев В. Н., 1970; 1971; 1972; 1973). Кроме того, четыре впускных погребения раннего железного века были открыты в расположенном рядом кургане эпохи бронзы (Крушкол Ю. С., 1963, с. 83–106).

В 1969 г. Новороссийским отрядом Института археологии АН СССР, возглавляемым Н. А. Онайко, в Широкой Балке близ Новороссийска была исследована каменная гробница с погребением эпохи раннего железа (Онайко Н. А., 1969, с. 14–16; Дмитриев А. В., 1976, с. 19).

1970-е гг. ознаменовались открытием и раскопками нескольких могильников I-й половины I тыс. до н. э. Так, в 1973 г. сотрудником Музея истории г. Новороссийска А. В. Дмит-

риевым исследовались могильники Большие Хутора и Шесхарис в окрестностях г. Новороссийска. На первом памятнике было открыто 10 захоронений в каменных ящиках, на втором — 16 погребений в ямах, заваленных камнем (Дмитриев А. В., 1973, с. 3–20, 21–39; 1974, с. 108, 109; 1976, с. 19–21).

В 1974–1978 гг. Анапской экспедицией Института археологии АН СССР, руководимой Е. М. Алексеевой, раскапывались могильники VI–IV вв. до н. э. в районе Анапы — у хут. Воскресенского, Красный Курган и Красная Скала (Алексеева Е. М. и др., 1976; 1977; Савостина Е. А. и др., 1978).

В 1974 г. сотрудницей Краснодарского музея Е. А. Ярковой (Хачатуровой) у г. Абинска был раскопан могильник начала железного века (Пьянков А. В., 1998, с. 13, 14; Анфимов И. Н., 1981, с. 48–58).

Несколько памятников интересующего нас времени было исследовано в 1980–1990-х гг.

Так, в 1981 г. Анапской экспедицией Института археологии АН СССР было раскопано 9 погребений на могильнике в Усатовой Балке (ОПХ «Анапа») (Алексеева Е. М. и др., 1983, с. 106). В 1992 г. раскопки данного могильника продолжила экспедиция под руководством Ю. В. Зуйкова (Зуйков Ю. В., 1994, с. 164–168).

На территории Абинского района экспедициями Краснодарского государственного историко-археологического музея-заповедника (руководители А. В. Пьянков и А. В. Кондрашев) были открыты могильник Черноклен и курганы VII–VI вв. до н. э. у пос. Холмского и Циплиевский Кут (Анфимов И. В., Пьянков А. В., 1989, с. 11–26; Василенко Д. Э., Кондрашев А. В., Пьянков А. В., 1993, с. 21–38; Пьянков А. В., 1998, с. 18, 20, 21). В том же районе Северо-Кавказской экспедицией Института археологии АН СССР были раскопаны захоронения предскифского времени в могильниках Ахтырский лиман 1 и Мингрельский 1 (Беглова Е. А., Орловская Л. Б., Сорокина И. А., 1997, с. 71–80; Гей А. Н. и др., 1988, с. 118; Пьянков А. В., 1998, с. 18).

На границе Анапского и Новороссийского районов в Лобановой щели в 1984 г. экспедицией Музея истории г. Новороссийска (руководитель А. В. Дмитриев) было исследовано 7 погребений, четыре из которых относятся к VI–V вв. до н. э. (Дмитриев А. В., 1986, с. 44). Работы на памятнике были продолжены Новороссийской экспедицией Института археологии РАН (руководитель А. А. Малышев) в 1990 г. (Малышев А. А., 1992, с. 54–56).

В 1987 г. на окраине Анапы археологическим отрядом Анапского музея (руководитель Н. Д. Нестеренко) был открыт и частично исследован Алексеевский могильник (Нестеренко Н. Д., 1987, с. 34–36; Новичихин А. М., 1993 а, с. 23–30). В том же году в окрестностях ст. Раевской экспедицией Музея истории г. Новороссийска был раскопан курган 3 с погребениями раннего железного века (Дмитриев А. В., 1987, с. 12–15).

В 1995 г. совместная экспедиция Новороссийского государственного исторического музея-заповедника и Института археологии РАН приступила к широкомасштабным исследованиям разрушающегося Цемдолинского могильника (Малышев А. А., Дмитриев А. В., 1996, с. 228–230). В 1997 г. экспедиция Новороссийского государственного исторического музея-заповедника начала раскопки грунтового могильника у с. Владимировка (Федоренко Н. В., 1999, с. 60–69), продолженные в 1998 г. (Шишлов А. В., Федоренко Н. В., Колпакова А. В., 1999, с. 398–400).

Таким образом, к настоящему времени в Западном Закубанье полностью или частично раскопано 16 грунтовых могильников с погребениями VIII–V вв. до н. э. (рис. 1, 1–16): Воскресенский, Красный Курган, Красная Скала, Алексеевский, ОПХ «Анапа», Рассвет, Варениковский, Большие Хутора, Цемдолинский, Владимировский, Широкая Балка, Шесхарис, Лобанова щель, Дивноморский, Адербиевский, Геленджикские дольмены. Кроме того,

в 10 курганных группах (Семибратние, у ст. Крымской, Рассвет, Раевская, Абинский, Чернокленовский, Холмский, Циплиевский Кут, Ахтырский лиман, Мингрельский) открыты погребения VIII–V вв. до н. э. (рис. 1, 17–27). Всего, как указывалось, мы располагаем данными о почти 400 погребальных комплексах, происходящих с исследуемой территории.

Существенным дополнением к материалам погребальных памятников, открытых в ходе раскопок, может служить подъемный материал, собранный на разрушенных в результате интенсивной распашки 1960–1980 гг. могильниках. В собраниях музеев Анапы и Новороссийска хранятся довольно представительные коллекции находок с еще шести, помимо упомянутых выше, могильников: Бужор, Атмачева щель, Первомайского, Фадеево, Саук-Дере, Красная Горка (рис. 1, 28–31). Несмотря на то, что в данном случае об обряде погребения не сохранилось почти никаких сведений, поступившие в музей предметы значительно дополняют источниковую базу для изучения материальной культуры древнего населения Закубанья.

Определенную информацию о материальной культуре обитателей региона несут и случайные находки, число которых ежегодно растет в фондах Анапского, Новороссийского, Геленджикского и Краснодарского музеев. Отдельные выразительные случайные находки интересующего нас периода содержатся в частных коллекциях (например: Новичихин А. М., 1998 в, с. 19–22).

Часть перечисленных археологических материалов уже введена в научный оборот. Опубликованы находки из курганов у ст. Крымской (Хойновский И. А., 1896, с. 60; ОАК за 1895 г., с. 26, 129), комплекс погребения у Цукур-лимана (Прушевская Е. О., 1917, с. 31–58; Вахтина М. Ю., 1993, с. 51–58), материалы Семибратних курганов (Стефани Л., 1876, с. 3–222; Коровина А. К., 1957, с. 174–187). Комплексы Семибратних курганов неоднократно рассматривались при решении вопросов об их хронологии и этнической атрибуции (Безруков А. В., 1999, с. 12, 13; Власова Е. В., 2001, с. 127–132). Полностью опубликованы материалы Геленджикских дольменов (Аханов И. И., 1961, с. 139–149), могильников Абинского (Анфимов И. Н., 1981, с. 48–58), Ахтырский лиман (Беглова Е. А., Орловская Л. Б., Сорокина И. А., 1997, с. 71–80), Чернокленовского (Анфимов Н. В., Пьянков А. В., 1989, с. 11–26), Холмского и Циплиевский Кут (Василиненко Д. Э., Кондрашев А. В., Пьянков А. В., 1993, с. 21–38), Алексеевского (Новичихин А. М., 1993 а, с. 23–30), Лобанова щель (Дмитриев А. В., Малышев А. А., 1999, с. 17–52), комплексы из раскопок 1959–1961 и 1969 гг. могильников у хут. Рассвет (Крушкол Ю. С., 1963, с. 47–109; Карасев В. Н., Лебеденкова Л. С., 1972, с. 21–23), материалы из раскопок 1992 г. могильника в ОПХ «Анапа» (Зуйков Ю. В., 1994, с. 164–168) и из раскопок 1997 г. Владимировского могильника (Федоренко Н. В., 1999, с. 60–69), отдельные погребения могильника в Цемесской долине (Малышев А. А., Розанова Л. С., Терехова Н. Н., 1999, с. 4–17). Тезисно охарактеризованы материалы могильника у хут. Рассвет (Зуйков В. Ю., Радюш О. А., 2001, с. 56–59) и Владимировского (Шишлов А. В., Федоренко Н. В., Колпакова А. В., 1999, с. 398–400). В монографии Е. М. Алексеевой представлены комплексы VI–V вв. до н. э. из могильников района Анапы (Алексеева Е. М., 1991, с. 56–65), на основании которых в одной из последующих ее работ дана попытка реконструкции этнической ситуации VI–IV вв. до н. э. в районе современной Анапы (древняя Горгиппия) (Алексеева Е. М., 2000, с. 160–165).

Опубликованы также результаты металлографического анализа железных изделий из ряда памятников региона (Терехова Н. Н., Хомутова Л. С., 1986; Алексеева Е. М., Розанова Л. С., Терехова Н. Н., 1994; Малышев А. А., Розанова Л. С., Терехова Н. Н., 1999; Новичихин А. М., Розанова Л. С., Терехова Н. Н., 2001, с. 3–14) и антропологического исследования останков погребенных из могильника Лобанова щель (Медникова М. Б., 1999; Балуева Т. С., 1999).

Письменные источники о населении Западного Закубанья в 1-й половине I тыс. до н. э.

Как указывалось выше, данные археологии могут быть дополнены сведениями о древних обитателях региона, почерпнутыми из письменных источников. Сообщения об обитавших в Западном Закубанье народах: синдах, керкетах, торетах, фатях, язаматах, — содержатся в памятниках античной литературной традиции. Наиболее существенными для исследуемой темы являются произведения современников изучаемых событий — географические и исторические сочинения авторов VI–V вв. до н. э.: «История» Геродота (IV, 28, 68), «Землеописание» Гекатея Милетского (fr. 164, 165, 166, 188, 197), «О народах» Гелланика (fr. 92), — а также основанные на данных ранней ионийской географической традиции труды — «Землеописание» Помпония Мелы (I, 110) и «Натуральная история» Плиния Старшего (NH, VI, 5, § 16–18). Существенным дополнением к ним могут служить более поздние источники: периплы эллинистических географов Псевдо-Скилака (72–76) и Псевдо-Скимна (886–899), географические сочинения начала н. э. — «География» Страбона (XI, II, 4–12) и «Географическое руководство» Клавдия Птолемея (V, 8, 17–25). Ко II в. н. э. относится сочинение Полиена «Военные хитрости», подробно описавшего события в Западном Закубанье в конце V — начале IV в. до н. э., связанные с присоединением местного племени синдов к Боспорскому царству (VIII, 55) (Латышев В. В., 1947–1949; Кавказ и Дон..., 1990; Жебелев С. А., 1953, с. 248–253; Сапрыкин С. Ю., 1982, с. 183–191; Каменецкий И. С., 2000 а, с. 108–116).

Сообщения о племенах Западного Закубанья содержатся и в ранних памятниках боспорской эпиграфики (надписи КБН 6, 6-а, 8, 9, 10, 11, 25, 971, 1014, 1015, 1037, 1038, 1039, 1040, 1042, надпись с Семибратнего городища (Блаватская Т. В., 1993, с. 34–47; Виноградов Ю. Г., 2002, с. 3–22; Тохтасьев С. Р., 1998, с. 286–301; 2004, с. 144–179).

Проблема членения, этнокультурной и лингвистической атрибуции археологических памятников Западного Закубанья

Вопросы этнокультурной атрибуции археологических памятников Западного Закубанья 1-й половины I тыс. до н. э. уже привлекали внимание исследователей. Так, И. С. Каменецкий выделяет в интересующем нас регионе три локальных группы могильников: Таманскую, Причерноморскую и Абинскую, связывая их с известными по письменным источникам племенами: первую — с синдами, вторую — с керкетами-торетами, а третью, предположительно, с псессами (Каменецкий И. С., 1989, с. 228–233, карта 16). Характеристике двух из этих групп, Абинской и Причерноморской, посвящены работы Е. А. Бегловой и А. А. Малышева (Беглова Е. А., 1993, с. 6, 7; Малышев А. А., 1995, с. 151–157). В. Р. Эрлих первоначально объединил памятники VIII–VII вв. до н. э. абинской и причерноморской групп в западную группу протомеотских памятников Закубанья (Лесков А. М., Эрлих В. Р., 1999, с. 77). В настоящее время он определяет их как абинско-черноморский вариант памятников протомеотской группы, допуская, что при дальнейших исследованиях его можно будет разделить на приморский и степной подварианты (Эрлих В. Р., 2002 а, с. 28; 2002 б, с. 46).

На Черноморском побережье А. В. Дмитриев, привлекая более поздние материалы, также выделяет несколько групп памятников, отождествляя оставившие их группы населения с историческими синдами, керкетами и торетами (Дмитриев А. В., 1986, с. 43–45; 1989, с. 40, 41). Попытки связать могильники района Анапы–Новороссийска с синдами

и керкетами предпринимались также Ю. С. Крушкол (Крушкол Ю. С., 1967, с. 156, 157; 1971, с. 52–57), А. А. Масленниковым (Масленников А. А., 1981, с. 18–20), Е. М. Алексеевой (Алексеева Е. М., 1991, с. 28–36; 2000, с. 160–165).

На основании данных античной литературной традиции составлены две этнокарты, включающие территорию Западного Закубанья. Первая из них принадлежит В. В. Латышеву (Каменецкий И. С., 1989, карта 17), вторая, — В. П. Шилову (Шилов В. П., 1950; Каменецкий И. С., 1989, карта 18).

Проблемы происхождения и языковой принадлежности населения Западного Закубанья привлекали внимание не только археологов и историков, но и лингвистов. Так, Г. Ф. Турчанинов относил синдов к представителям абхазо-адыгской языковой группы (Турчанинов Г. Ф., 1966, с. 97, 98), а О. Н. Трубачев — к остаткам индоарийского населения (Трубачев О. Н., 1976; 1978, с. 34–42).

Естественно-географическое положение Западного Закубанья способствовало тому, что во все исторические эпохи в его равнинные районы осуществлялся приток новых групп населения, прежде всего из степной зоны. Наличие в материальной культуре древнего населения региона элементов автохтонного, кавказского облика и инновационных, степных, позволяет использовать при ее анализе хронологические шкалы, разработанные исследователями для памятников степной зоны и северокавказских древностей (Воронов Ю. Н., 1980, с. 200–218; Галанина Л. К., 1994, с. 92–107; Мелюкова А. И., 1989, с. 51–67; Петренко В. Г., 1989, с. 216–223; Мансфельд Г., 1992, с. 108–112; Медведская И. Н., 1992, с. 86–107; Козенкова В. И., 1982; 1989, с. 252–267; 1994, с. 64–92; 1998; Полин С. В., 1998, с. 50–62; Тереножкин А. И., 1976; Смирнова Г. И., 1985, с. 33–53; 1993, с. 101–118; Членова Н. Л., 1993, с. 49–77; Эрлих В. Р., 1994). Для заключительного этапа (VI–V вв. до н. э.) надежными хронологическими индикаторами могут служить предметы античного импорта, встречаемые в памятниках Черноморского побережья (Карасев В. Н., 1979, с. 101–104; Алексеева Е. М., 1991, с. 29; Малышев А. А., 1994, с. 7).

Глава I

Погребальные памятники населения Западного Закубанья I-й половины I тыс. до н. э.

В отечественной археологической науке общепризнано, что одним из важнейших аспектов изучения этнической истории любого региона является анализ погребальной обрядности его древнего населения. Как показывают теоретические разработки последних десятилетий, прежде всего работы В. С. Ольховского, погребальный обряд — это «совокупность символических и реальных действий, осуществляемых в соответствии с определенными нормами в процессе подготовки и совершения захоронения» (Ольховский В. С., 1986, с. 68), или, в более расширенной формулировке, — «совокупность стереотипно-символических (реальных, целесообразных, нормированных) действий, осуществляемых в соответствии с определенными нормами, несущими идеологическую нагрузку, в процессе подготовки и совершения захоронения» (Ольховский В. С., 1993, с. 85). «Структурно погребальный обряд делится на две сферы — идеологическую (связана с ментальной деятельностью) и практическую (связана с реальной, физической человеческой деятельностью)» (Ольховский В. С., 1993, с. 85).

Конечным результатом акций практической сферы погребального ритуала является погребальный памятник — «специально оформленное место захоронения» (Ольховский В. С., 1986, с. 69).

Изучаемые археологическими методами древние погребения структурно в самом общем виде состоят из нескольких групп элементов, из которых три фиксируются у подавляющего большинства памятников: погребальное сооружение, останки погребенного и погребальный инвентарь (Леонова Н. Б., Смирнов Ю. А., 1977, с. 19; Ольховский В. С., 1986, с. 70). При работе с материалом нельзя не учитывать, что до нас доходит не непосредственно само погребение, а его археологически сохранившиеся материальные остатки (Леонова Н. Б., Смирнов Ю. А., 1977, с. 17; Ольховский В. С., 1986, с. 69), которые собственно и подвергаются археологическому изучению.

Зачастую собственно погребение дополняется прослеживаемыми при археологических раскопках надмогильными и околomoгильными конструкциями, следами ритуальных действий, составляющими с погребением единый погребальный комплекс (Ольховский В. С., 1986, с. 71).

Таким образом, погребальные памятники древнего населения Западного Закубанья разной степени сложности — погребения, погребальные комплексы и их группы (могильники) — составляют основную источниковедческую базу данного исследования.

Погребальные памятники

В Западном Закубанье представлены три категории погребальных памятников 1-й половины I тыс. до н. э.:

Первая — это курганные захоронения. Выделяются две группы курганных погребений: впущенные в более ранние насыпи (впускные) и совершенные под индивидуальными насыпями (основные).

Отдельные погребения и небольшие (до трех десятков захоронений) могильники протомеотского времени (VIII–VII вв. до н. э.), впущенные в курганы эпохи бронзы, открыты в курганных могильниках на Левобережье Нижней Кубани: Абинском (Анфимов И. Н., 1981, с. 48), Чернокленовском (Анфимов Н. В., Пьянков А. В., 1989, с. 11–13, 14), Ахтырский лиман; в последнем в качестве кургана использована естественная возвышенность (Беглова Е. А., Орловская Л. Б., Сорокина И. А., 1997, с. 71). Исследователи объясняют использование для впускных захоронений курганных насыпей и возвышенностей высоким уровнем грунтовых вод в этом регионе (Анфимов И. Н., 1981, с. 48; Анфимов Н. В., Пьянков А. В., 1989, с. 14; Беглова Е. А., Орловская Л. Б., Сорокина И. А., 1997, с. 78). Однако, обычно впускных захоронений был широко распространен на Кубани в эпоху поздней бронзы (Шарафутдинова Э. С., 1991 б, с. 71, 74; Сорокина И. А., 1995, с. 50), и возможно, в протомеотское время имело место продолжение этой погребальной традиции.

Более ранние курганы использовались для захоронения и в более позднее время, — в конце VII–VI вв. до н. э. Подобные могилы открыты в окрестностях г. Крымска (ОАК за 1895 г., с. 26, 129) и в районе г. Анапы (Крушкол Ю. С., 1963, с. 83–106).

Погребения под индивидуальными насыпями относятся ко 2-й половине VII и VI вв. до н. э. Это захоронения в широких прямоугольных ямах с инвентарем скифского облика, открытые в могильниках Холмском и Циплиевский Кут (Василиненко Д. Э., Кондрашев А. В., Пьянков А. В., 1993, с. 21–38). Основным было, очевидно, погребение в кургане, разрушенном у хут. Фадеево. Возможно, курганные насыпи имелись также в разрушенных могильниках Саук-Дере, Цемдолина, Шесхарис.

В V в. до н. э. индивидуальные курганные насыпи возводились над сырцовыми гробницами ранних Семибратних курганов (Коровина А. К., 1957, с. 176, 177; Власова Е. В., 2001, с. 127, 128).

Вторая категория погребальных памятников — это грунтовые (бескурганные) могильники, выявленные в причерноморском регионе: Красный Курган, Красная Скала, Воскресенский, ОПХ «Анапа», Алексеевский, Рассвет, Большие Хутора, Лобанова щель, Широкая Балка, Владимировский. Захоронения в грунтовых могильниках совершались на протяжении всего исследуемого периода с VIII по V в. до н. э. Открытые на них могильные конструкции представляют собой специально подготовленные площадки, ямы и каменные ящики (последние численно преобладают) и, как правило, имеют дополнительные околomoгильные и намогильные каменные конструкции: заклады, кромлехи, перекрытия.

И, наконец, последняя **третья** категория памятников — подкурганные дольмены, открытые в г. Геленджике (на Толстом мысу) и образующие несколько групп (Аханов И. И., 1961, с. 139–149). Как мы попытались показать (см. ниже), в данном случае имеет место переиспользование в VIII–VII вв. до н. э. для захоронения более ранних гробниц, сооруженных, вероятнее всего, на раннем этапе дольменной культуры, когда над каменными погребальными сооружениями возводились каменно-земляные насыпи (Марковин В. И., 1985, с. 78; 1997, с. 398).

Погребальные сооружения

Судя по публикациям и имеющейся отчетной документации, конструкцию погребальных сооружений в могильниках Западного Закубанья удастся проследить в 303 случаях.

Все погребальные конструкции, использовавшиеся населением Западного Закубанья в 1-й половине I тыс. до н. э., можно разделить на шесть основных видов: специально оборудованные площадки с закладами, ямы, каменные ящики, дольмены, каменный склеп, сырцовые гробницы (табл. 1).

Вид 1. Площадки

Захоронения на специально оборудованных площадках (иногда, возможно, слегка заглубленных) открыты в окрестностях Анапы–Новороссийска: на грунтовых могильниках в ОПХ «Анапа» (рис. 3) (Алексеева Е. М., 1991, с. 62–65; Зуйков Ю. В., 1994, с. 164–168), у хут. Рассвет (Крушкол Ю. С., 1963, с. 65–70), Владимировском (Федоренко Н. В., 1999, с. 63, 64; Шишлов А. В., Федоренко Н. В., Колпакова А. В., 1999, с. 399) и Шехарис, а также в кургане 1 у хут. Рассвет (Крушкол Ю. С., 1963, с. 83–106) и в кургане 3 у ст. Раевской (Дмитриев А. В., 1987, с. 9–15). Всего зафиксировано 55 подобных погребальных конструкций. Во всех случаях захоронения (останки погребенных) были перекрыты каменными закладами овальной или округлой формы из местного камня-дикаря размерами 1,3–2,6 × 2,9–5,4 м толщиной 0,2–0,3 м. Изредка при сооружении заклада использовался плитняк. Отмечены случаи (ОПХ «Анапа»), когда по краям заклада размещались крупные камни, предохранявшие надмогильную конструкцию от оползания. Комплексы в целом датируются 1-й половиной VI в. до н. э. Судя по всему, данные могильные конструкции восходят к более древним погребальным сооружениям, археологически пока не прослеженным. Можно согласиться с мнением, что традиция подобных конструкций ведет свое происхождение от памятников погребальной архитектуры открытых в этом же регионе курганных захоронений майкопской археологической культуры эпохи ранней бронзы (Крушкол Ю. С., 1967, с. 158–160; 1971, с. 39, 40; Алексеева Е. М., 1991, с. 35). Однако, нельзя не отметить, что между последними и рассматриваемыми захоронениями эпохи раннего железа существует значительный (в несколько столетий) временной разрыв.

Не исключено, что заклады могли также служить ориентирами для совершения подзахоронений. В дальнейшем, как представляется, эти конструкции трансформировались в кольцевые каменные оградки вокруг могил.

Вид 2. Ямы

Традиция использования ям для совершения захоронения — одна из древнейших в погребальной практике человечества (Ольховский В. С., 1993, с. 89). Ямы относятся к числу простейших погребальных конструкций. Они выкопаны в материковом грунте и имеют вертикальные стенки без каких-либо специально вырытых углублений или ниш. В их заполнении иногда встречаются мелкие и средние камни. В могильниках Западного Закубанья ямы представлены тремя типами.

Тип 1. Грунтовые ямы подпрямоугольной формы, часто со скругленными углами (рис. 7–11). Зафиксированы на могильниках Черноморского побережья в районе Анапы: Рассвет, Красная Скала, Владимировском. Учтена 61 могильная яма подобной формы. Размеры ям 1,6–3,3 × 0,8–1,4 м при глубине 0,4–1 м (погребения взрослых) и 0,6–1,4 × 0,5–0,6 м при глубине 0,25–0,4 м (погребения детей). В 25 случаях ямы имели плоское перекрытия из каменных плит. В торцовых частях 4 могильных ям Владимировского могильника

имелись вертикально установленные каменные плиты (Шишлов А. В., Федоренко Н. В., Колпакова А. В., 1999, с. 398), служившими, очевидно, ориентирами для поиска могилы на случай совершения подзахоронения (см. ниже раздел о каменных ящиках).

По мнению авторов раскопок, такую же конфигурацию могли иметь плохо прослеживаемые могильные ямы предскифского периода, впущенные в курганы эпохи бронзы Левобережья Нижней Кубани (Анфимов И. Н., 1981, с. 48; Анфимов Н. В., Пьянков А. В., 1989, с. 11; Беглова Е. А., Орловская Л. Б., Сорокина И. А., 1997, с. 71). Таких «недостовверных» ям отмечено 64.

Тип 2. Грунтовые ямы овальных очертаний (рис. 12–14). Отмечены на могильниках у хут. Рассвет и Владимировском. Всего учтено 25 подобных погребальных сооружений. Размеры могильных ям 1,4–3,5 × 1,2–2,2 м при глубине 0,4–1 м (погребения взрослых) и 1–1,3 × 0,6–0,9 м при глубине 0,3–0,8 м (погребения детей). В 12 случаях ямы имели перекрытия из каменных плит.

В погребениях могильника у хут. Рассвет в ямах 1 и 2 типов на дне имелась подсыпка толщиной 10–20 см из песка и известняковой крошки.

В могильниках района Анапы — у хут. Рассвет, Воскресенском — могильные ямы 1 и 2 типов часто на уровне древней дневной поверхности были окружены кольцевыми каменными кромлехами округлых очертаний размерами 1,7–3,5 × 1,4–3,1 м (погребения взрослых) и 1,4–2,4 × 1,2–2 м (погребения детей). Данные могильные конструкции, видимо, можно связывать с рассмотренными выше захоронениями под каменными закладами овальной или округлой формы. В пользу этого свидетельствуют некоторые ранние (1-й половины VI в. до н. э.) погребения могильника ОПХ «Анапа», в которых каменные заклады по краю выкладывались более крупными камнями, образующими своеобразный кромлех. В более позднее время на могильниках района Анапы заклады не характерны, однако у многих могильных ям, окруженных каменной обкладкой, зафиксированы перекрытия из плоских каменных плит.

Исследователи предполагают, что каменные кольца вокруг могил VI–V вв. до н. э. можно рассматривать как продолжение традиции сооружения каменных кромлехов, известных по раскопкам курганов эпохи бронзы (Алексеева Е. М., 1991, с. 35; Крушкол Ю. С., 1967, с. 159; 1971, с. 39, 40). Действительно, курганы эпохи ранней бронзы, содержавшие могилы с подобными обкладками, открыты в районе Анапы у хут. Рассвет (Крушкол Ю. С., 1963, с. 83–95; 1971, с. 40, рис. 1, рис. 13; Мунчаев Р. М., 1975, с. 263–266) и в ст. Анапской (Новичихин А. М., 1999 б). Известны подобные погребальные сооружения и в курганах Тамани (Коровина А. К., 1974, с. 201–211).

Соглашаясь в целом с этим предположением, не можем не заметить, что хронологический разрыв между курганами III тыс. до н. э. и погребениями середины I тыс. до н. э. слишком велик, чтобы утверждать возможность прямой генетической преемственности между ними. О погребальных же конструкциях эпохи средней и поздней бронзы в рассматриваемом регионе известно, как уже отмечалось (Алексеева Е. М., 1991, с. 35), очень мало.

Помимо некрополей района Анапы, погребальные ямы с ограждающими конструкциями в виде кромлеха известны на могильниках скифского времени Восточного Крыма (Ольховский В. С., 1982, с. 75). При этом отмечается определенная близость отдельных элементов культуры оставившего их народа культуре древнего населения Западного Закубанья (Ольховский В. С., 1982, с. 78).

Как показали раскопки в Широкой Балке, обычай сооружения вокруг могил каменной обкладки сохранялся на Черноморском побережье вплоть до первых веков н. э. (Дмитриев А. В., Масленников А. А., Онайко Н. А., 1986, с. 81–83).

Тип 3. Широкие прямоугольные, часто подквадратные ямы, размерами 2,7–4,7 × 1,5–3,5 м и глубиной 0,6–1,2 м (рис. 15). Открыты в четырех погребальных комплексах: курганах 4 и 5 Холмского могильника (Василиненко Д. Э., Кондрашев А. В., Пьянков А. В., 1993, с. 29, с. 31, рис. I, рис. II), в кургане 9 могильника Циплиевский кут (Василиненко Д. Э., Кондрашев А. В., Пьянков А. В., 1993, с. 32, рис. III), на могильнике Шесхарис. Указанные комплексы датируются 2-й половиной VII — началом VI в. до н. э.

В кургане 5 Холмского могильника погребальная яма имела деревянное перекрытие, укрепленное на столбах, стоявших по углам камеры; в кургане 4 дно было посыпано каменной крошкой; могилы Шесхариса были перекрыты закладом из морских валунов и песчаниковых плит.

Бликие закубанским курганы с широкими прямоугольными ямами, порой имеющими деревянные перекрытия и заклады из булыжника, открыты на Северном Кавказе в Нартановском (Батчаев В. М., 1985, с. 19–44), Нальчикском (Керефов Б. М., 1986, с. 33–43) и некоторых других скифских и скифоидных курганных могильниках VII–VI вв. до н. э. (Махортых С. В., 1991, с. 31, 32). Подквадратные могильные ямы, в т. ч. со следами столбовых конструкций, известны в VII–V вв. до н. э. в курганах степной и лесостепной Скифии (Ольховский В. С., 1978, с. 83–97; 1991, с. 22, 23, табл. VIII, 1, 2, 4), в памятниках раннескифского времени Лесостепного Подонья (Медведев А. П., 1999, с. 92, рис. 46), в сакских могильниках Нижней Сырдарьи (Итина М. А., Яблонский Л. Т., 1997, с. 35). По мнению В. С. Ольховского, подобные погребальные сооружения в скифских курганах ведут происхождение от зародившейся в эпоху бронзы традиции придавать гробницам облик жилища — полуземлянки с каркасно-столбовой конструкцией стен и деревянным перекрытием (Ольховский В. С., 1978, с. 95, 96).

Вид 3. Каменные ящики

К погребальным сооружениям этого типа обычно относят каменные конструкции, образующие замкнутое пространство прямоугольной формы, предназначенное для помещения тела умершего и совершения захоронения (Ольховский В. С., 1991, с. 43).

Каменные ящики (рис. 2, 4–6, 16–27) открыты на могильниках Черноморского побережья у хут. Воскресенского (Алексеева Е. М., 1991, с. 56–66), Красный Курган (Салов А. И., 1985, с. 56; Алексеева Е. М., 1991, с. 60, 61), Красная Скала (Алексеева Е. М., 1991, с. 61, 62), ОПХ «Анапа» (Алексеева Е. М., 1991, с. 62–65; Зуйков Ю. В., 1994, с. 164), Алексеевском (Новичихин А. М., 1993 а, с. 24–25), Рассвет (Крушкол Ю. С., 1963, с. 54, 55, рис. 2; 1967, с. 159, 160, рис. 3; Карасев В. Н., Лебедева Л. С., 1972, с. 58–61, рис. 22, 1, 2), Владимировском (Федоренко Н. В., 1999, с. 61, 62, рис. 6, 1, 2; Шишлов А. В., Федоренко Н. В., Колпакова А. В., 1999, с. 398), Большие Хутора (Дмитриев А. В., 1974, с. 108; 1976, с. 20), Лобанова щель (Дмитриев А. В., Малышев А. А., 1999, с. 49, табл. I), Широкая Балка (Дмитриев А. В., 1976, с. 19). Всего нами учтено 158 таких погребальных конструкций.

Как правило, гробницы имеют вытянутую прямоугольную форму, размеры 1,5–2,5 × 0,5–1,1 м при глубине 0,3–0,6 м (погребения взрослых) или 0,5–1,6 × 0,3–0,6 м при глубине 0,2–0,5 м (погребения детей). Стенки большинства ящиков образованы вертикально поставленными каменными плитами (четыре и более).¹ Торцовые плиты приставлены к концам боковых стенок или же вставлены между ними. Иногда на краях плит вытесаны пазы или уступы для более прочного крепления. Известны случаи (Широкая Балка, Рассвет), когда стенки ящиков были образованы кладкой из камней, уло-

¹ В античной археологии подобные конструкции часто называют плитовыми могилами (Блаватский В. Д., 1967, с. 140, рис. 61, 3). Созвучное наименование — «плиточные могилы» — применяется и к близким по конструкции погребальным сооружениям I тыс. до н. э. в Забайкалье (Гришин Ю. С., 1968, с. 177–184).

женных в несколько рядов. В двух случаях на могильнике у хут. Рассвет ящики имели дно из каменных плиток (рис. 4, 1), у всех гробниц было, видимо, также и перекрытие, в большинстве случаев оказавшееся разрушенным (при ограблении или вследствие распашки памятников) и достоверно отмеченное лишь у 53 гробниц (рис. 19; 22–27). Захоронения совершались, вероятно, через верхнюю крышку (перекрытие) гробницы, однако на могильнике у хут. Рассвет известны могилы, подзахоронения в которых производились с торца ящика.

На могильнике у хут. Рассвет исследованы каменные ящики, окруженные овальными кромлехами (рис. 22–27) размерами 2–5,2 × 1,7–4 м (погребения взрослых) и 1,1–2,7 × 1–2,5 м (погребения детей). На этом же некрополе все каменные ящики, как, впрочем, и другие погребальные конструкции (ямы, склеп), имели на дне подсыпку из песка и известняковой крошки толщиной 10–20 см. Наиболее ранние каменные ящики, датируемые VIII–VII вв. до н. э., открыты в районе Новороссийска на могильниках Большие Хутора и Широкая Балка. Одновременные им захоронения в аналогичных по конструкции гробницах известны далее к юго-востоку на Черноморском побережье у г. Туапсе (Тешев М. К., 1983, с. 209–213, рис. 1). В районе Анапы каменные ящики появляются, судя по наиболее ранним находкам в них родосско-ионийской керамики, во 2-й половине VI в. до н. э. Надо полагать, что сюда этот тип гробниц проник с востока, из района Новороссийска, возможно, в результате перемещения какой-то группы населения.

Традиция захоронений в каменных ящиках на Северо-Западном Кавказе имеет глубокие корни — наиболее древние гробницы этого типа относятся к эпохе ранней бронзы (Мунчаев Р. М., 1975, с. 269–270; Тешев М. К., 1986, с. 52–57). В районе Новороссийска захоронения в каменных ящиках появляются в эпоху средней бронзы (Кононенко А. П., 1988, с. 27; Малышев А. А., 1995, с. 151). Нельзя не отметить сходство по форме, размерам и некоторым конструктивным деталям наиболее ранних каменных ящиков эпохи раннего железа (Большие Хутора и др.) с синхронными им Геленджикскими дольменами (Аханов И. И., 1961, с. 140, 141, рис. 1).

По мнению Е. М. Алексеевой, каменные ящики могильников района Анапы ведут свое происхождение от каменных могильных конструкций западного варианта кобанской культуры (Алексеева Е. М., 1991, с. 35; Алексеева Е. М., Шавырин А. С., 1990, с. 77). Однако, следует отметить, что каменные ящики западного варианта кобанской культуры имеют в большинстве своем отличные от анапских пропорции, близкие к квадрату очертания и, как правило, содержат скорченные костяки (Козенкова В. И., 1989, с. 75–78).

Гробницы, в которых подзахоронения производились через торцовую стенку, в эллинистическую эпоху известны в районе Новороссийска на могильнике Лобанова щель. Место лаза обозначалось в них установленными по краям боковых плит и возвышающимися над перекрытием ящика каменными столбиками (Малышев А. А., 1992, с. 55).² Случаи совершения подзахоронений путем разборки торцовой стенки гробницы, можно объяснить сохранением и продолжением погребальных традиций дольменной культуры эпохи средней бронзы (Малышев А. А., 1995, с. 151), а также, возможно, социальными причинами — возникшей необходимостью хоронить близких родственников не в отдельных, а в совместных — коллективно-асинхронных — гробницах.

В окрестностях современных Анапы и Новороссийска каменные ящики продолжали сооружать и в эллинистическую эпоху (Алексеева Е. М., 1984, с. 90, 91; Алексеева Е. М., Шавырин А. С., 1990, с. 77; Дмитриев А. В., 1986, с. 43; Малышев А. А., 1992, с. 54–58; 1995, с. 151; Дмитриев А. В., Малышев А. А., 1999, с. 25–26, 49, табл. 1). В районе Новороссийска,

² Сходный прием обозначения могилы применялся средневековыми адыгами (Сизов В. И., 1889, с. 77, 78, 153, 154; Алексеева Е. П., 1964, с. 171).

судя по находкам в Глебовке, Широкой Балке и Южной Озерейке, традиция захоронений в каменных ящиках просуществовала вплоть до первых веков н. э. (Дмитриев А. В., 1986, с. 43, 44; Дмитриев А. В., Масленников А. А., Онайко Н. А., 1986, с. 83, 84; Шишлов А. В., 1999, с. 5–37).

На могильниках района Анапы большинство каменных ящиков конца VI–V вв. до н. э. были окружены каменными кромлехами, подобными каменным обкладкам ям 1 и 2 типов, открытых на этих же некрополях. Судя по всему, совмещение в едином погребальном сооружении этих двух конструкций следует объяснить влиянием на носителей обычая захоронения в каменных ящиках местной традиции устройства вокруг могил кромлехов.

Аналогичные погребальные конструкции этого же времени открыты на могильниках Керченского полуострова (Масленников А. А., 1981, с. 24; Ольховский В. С., 1982, с. 66), что, по мнению исследователей, может указывать на определенного рода общность культуры (и происхождения?) древнего населения Восточного Крыма и района Анапы (Масленников А. А., 1976, с. 22; 1981, с. 26, 27; Ольховский В. С., 1982, с. 78). Кольцевые обкладки встречаются и вокруг каменных гробниц таврских могильников Горного Крыма (Колотухин В. А., 1985, рис. 3, 1).

В эпоху эллинизма ящики с каменными обкладками, имевшими вид округлых или овальных башенок, появляются в районе Новороссийска (Дмитриев А. В., 1986, с. 43). Весьма выразительны подобные сооружения IV–II вв. до н. э., открытые на могильнике Лобанова щель (Дмитриев А. В., Малышев А. А., 1999, с. 25, 26). Сочетание прямоугольной формы ящика с округлой формой окружающего его кромлеха исследователи объясняют индоиранскими космогоническими представлениями (Малышев А. А., 1991, с. 215; Масленников А. А., 1995, с. 63).

Вид 4. Дольмены

Термин «дольмен» происходит от кельтского (бретонского) «*tol* — стол, *men* — камень: каменный стол» (Марковин В. И., 1985, с. 10; 1997, с. 7).³ Наиболее распространенные на Западном Кавказе плиточные дольмены представляют собой сооружения, «собранные из целых плит в виде карточного домика: четыре плиты составляют стены, а пятая плита их перекрывает» (Марковин В. И., 1999, с. 68).

Единственный могильник с погребальными конструкциями данного типа открыт на Толстом мысу в Геленджике. Все 28 раскопанных здесь дольменов (рис. 28) имели в плане форму прямоугольника размерами 2,2–3 × 1,4–1,9 м. Стенки их образованы, как правило, четырьмя вертикально стоящими каменными плитами, в лицевой, обращенной к югу-юго-западу, имелось круглое отверстие диаметром 0,35–0,4 м. Перекрытия не сохранились. К передним стенкам дольменов иногда под тупым углом были приставлены каменные плиты, образующие порталы. Все гробницы были перекрыты невысокими каменно-земляными насыпями (Аханов И. И., 1961, с. 139–143). По данным А. В. Дмитриева в древности к порталам вели открытые ходы — дромосы, площадки перед ними иногда были вымощены плитами, а насыпь по периметру укреплялась каменной крепидой (Дмитриев А. В., 2001, с. 69).

Вопрос о времени сооружения Геленджикских дольменов окончательно не решен. Если автор раскопок И. И. Аханов относил их к эпохе перехода от бронзы к железу (Аханов И. И., 1961, с. 149), то по мнению В. И. Марковина дольмены Толстого мыса сооружены в эпоху бронзы, а совершенные в них захоронения начала I тыс. до н. э. являются впускными (Марковин В. И., 1973, с. 21; 1983 а, с. 106; 1997, с. 28, 397). Ко мнению В. И. Маркови-

³ История появления в европейской и отечественной научной литературе кельтской терминологии применительно к мегалитическим памятникам рассмотрена В. А. Трифоновым (Трифонов В. А., 2001, с. 22–25).

на присоединяется А. В. Дмитриев, отмечающий, что среди находок из дольменов имеются фрагменты керамики, относящиеся ко времени строительства гробниц, а в раннем железном веке они использовались для совершения погребений в качестве привычных для этой эпохи каменных ящиков (Дмитриев А. В., 2001, с. 69).

Действительно, при ближайшем рассмотрении геленджикские гробницы наиболее близки древнейшим западнокавказским дольменам — этапа А по периодизации дольменной культуры, предложенной В. И. Марковиным. Их сближают такие детали, как порталы из приставленных плит, круглое отверстие в передней стенке, вытянутые пропорции погребальной камеры, наличие каменно-земляной насыпи. Появились такие дольмены, по данным В. И. Марковина, около 2600 г. до н. э. (Марковин В. И., 1997, с. 398). Дольмены с подобным набором признаков относят к числу древнейших и А. Д. Резепкин (Резепкин А. Д., 1988, с. 159, 160). В хронологической схеме В. А. Трифонова мегалитические комплексы с гробницами прямоугольной формы (тип «Новосвободная») также определяются как наиболее ранние (Трифонов В. А., 2001, с. 31, 48).

Захоронения эпохи раннего железа, совершенные в более древних дольменах, явление, в целом обычное для Западного Кавказа (Трифонов В. А., 2001, с. 43). Они отмечены в горной части Закубанья (Мелешко Б. В., Гей А. Н., Каменецкий И. С., 1996, с. 234) и в восточных районах Западнокавказского Причерноморья (Марковин В. И., 1997, с. 255, 257, 261). На могильнике Клады (Среднее Закубанье) открыто захоронение скифского времени, совершенное в «разрушенном и ограбленном дольмене или гробнице майкопско-новосвободненского времени» (Габуев Т. А., Эрлих В. Р., 2001, с. 113).

Вид 5. Каменный склеп

Под каменным склепом, как правило, подразумевают гробницу, обладающую такими элементами, как «камера, устроенный в одной из стенок вход и заклад» (Ольховский В. С., 1991, с. 46).

К данной категории погребальных сооружений можно отнести лишь каменную конструкцию (рис. 29), открытую в могильнике у хут. Рассвет в 1977 г. (погребение 127) (Карасев В. Н. и др., 1978, с. 121, 122). Это гробница размерами 2 × 1,3 м и глубиной 1,2 м, боковые стенки которой (северная и южная) сложены из крупных и средних камней, а восточная образована вертикально стоящей плитой. В западной стене расположен вход размером 0,7 × 0,9 м, образованный двумя вертикальными каменными блоками и порогом высотой 0,33 м из горизонтально уложенного блока. Вход заложен каменной плитой 1 × 0,88 × 0,1 м. На полу погребальной камеры, как и в других могилах данного некрополя, отмечена подсыпка из песка и известняковой крошки толщиной 0,1 м. Перекрытие не сохранилось.

Наиболее близкие по конструкции погребальные сооружения, датируемые IV–III вв. до н. э., открыты в курганных и грунтовых могильниках Восточного Крыма: склепы I типа по классификации В. С. Ольховского (Ольховский В. С., 1991, с. 46) или «протосклепы» по терминологии А. А. Масленникова (Масленников А. А., 1995, с. 44). Большую часть их связывают со скифами (Яковенко Э. В., 1974, с. 59; Ольховский В. С., 1991, с. 46–49, с. 137), отдельные гробницы могли быть оставлены местным нескифским населением (Масленников А. А., 1995, с. 60–62).

По мнению исследователей, крымские каменные склепы являются одним из направлений дальнейшего развития конструкций типа каменных ящиков, приспособляемых для совершения многократных подзахоронений (Ольховский В. С., 1991, с. 48; Масленников А. А., 1995, с. 44). Можно допустить, что толчком к появлению таких погребальных конструкций послужило знакомство варваров с погребальной архитектурой боспорских греков.

Таблица 1. Погребальные конструкции Западного Закубанья

Вид погребальной конструкции		Левобережье		Побережье				Всего
		VIII – VII вв. до н.э.	VII – V вв. до н.э.	р-н Новороссийска		р-н Анапы		
				VIII – VII вв. до н.э.	VI – V вв. до н.э.	VIII – VII вв. до н.э.	VI – V вв. до н.э.	
Заклады					32		23	55
Грубы	Тип 1	64 (?)			19		42	61+64 (?)
	Тип 2				5		20	25
	Тип 3		3		1			4
Ящики				11	57		90	158
Дольмены				28				28
Склепы каменные							1	1
Склепы сырцовые							2	2
Всего		64 (?)	3	39	114		178	398

На Азиатском Боспоре подобные конструкции не известны, хотя каменные склепы представлены в курганных и грунтовых некрополях античного времени. Возможно, что сооружение склепа на могильнике у хут. Рассвет также следует объяснять влиянием античной погребальной архитектуры. По каким-то причинам столь широкого распространения, как в Восточном Крыму, традиция сооружения подобных конструкций в районе Анапы не получила.

Позаимствована была, видимо, сама идея склепа и некоторые конструктивные элементы: оформление входа, стены, образованные каменной кладкой. При сооружении гробницы не были забыты и местные погребальные обычаи (например, подсыпка из песка и известняковой крошки на дне погребальной камеры).

Данных для датировки вышеописанного склепа нет, однако, учитывая конструктивные особенности гробницы, ее можно отнести к числу наиболее поздних погребений могильника у хут. Рассвет и датировать концом V — началом IV в. до н. э. (Новичихин А. М., 1999 а, с. 86, 87). По каким-то причинам каменный склеп отсутствует в типологии погребальных конструкций могильника у хут. Рассвет, предложенной Ю. В. Зуйковым и О. А. Радюш (Зуйков Ю. В., Радюш О. А., 2001, с. 57).

Вид 6. Сырцовые гробницы

Сырцовая гробница — «погребальное сооружение, основной объем которого образуют стенки из сырцового кирпича или блоков» (Ольховский В. С., 1991, с. 49).

Во 2-м и 4-м Семибратних курганах, относящихся к V в. до н. э., открыты впущенные в землю гробницы со стенками из сырцового кирпича и перекрытием из бревен (Коровина А. К., 1957, с. 176, 177). К сожалению, сохранившаяся документация недостаточна для того, чтобы получить полное представление об этих погребальных сооружениях. Известно, что в кургане № 2 гробница имела размеры около 8 × 6 м, основное ее пространство содержало захоронение 13 лошадей, а в северо-восточном углу имелся выгороженный сырцовыми кирпичами отсек для погребения человека (Коровина А. К., 1957, с. 176, 177, рис. 4, Б). В кургане № 4, судя по рисунку (Коровина А. К., 1957, рис. 5, Б), 4 лошади были погребены в отдельной, также сырцовой гробнице, а разоренная гробница для захоронения человека была разделена на два отсека. Близкие по конструкции сырцовые гробницы были открыты и в других Семибратних курганах, относящихся уже к IV в. до н. э.

Сырцовые гробницы разной конструкции были широко распространены на Тамани и в районе Анапы в V–IV вв. до н. э. Это привело исследователей к заключению, что гробницы из сырцового кирпича являются типично местной разновидностью погребальных сооружений, и захоронения в них оставлены исключительно местным населением — синдами (Коровина А. К., 1957, с. 177, 178; Сорокина Н. П., 1963, с. 60, 61, рис. 22; Алексеева Е. М., 1991, с. 30, 33, 34, табл. 49). Однако, следует обратить внимание, что, как отмечает один из сторонников предложенной гипотезы, А. К. Коровина, применение сырцового кирпича для сооружения гробниц известно в начале I тыс. до н. э. в Средиземноморье (Коровина А. К., 1957, с. 178), в т. ч. и в Греции (Кругликова И. Т., 1984, с. 56). Отмечает А. К. Коровина и то, что сырцовые гробницы полностью отсутствуют в погребальной практике варварского населения Прикубанья (Коровина А. К., 1957, с. 178).

Логичнее было бы предположить, что традиция сооружения гробниц из сырцового кирпича принесена на Тамань и в район Анапы греками-колонистами в V или даже в VI в. до н. э., и впоследствии была заимствована варварской синдской аристократией. Примечательно, что разнотипные сырцовые гробницы появляются и в других районах, охваченных греческой колонизацией, например в Северо-Западном Крыму на некрополе Панское I (Рогов Е. Я., 1985, с. 45–50), оставленного, судя по прослеженным деталям погребального обряда, бесспорно греками (Монахов С. Ю., Рогов Е. Я., 1990, с. 132). Единственный сырцовый склеп, открытый в курганном некрополе Нимфея, В. С. Ольховский рассматривает как пример влияния греческой погребальной традиции на варварскую погребальную архитектуру (Ольховский В. С., 1991, с. 49, 152).

Способы захоронения, поза и ориентировка погребенных

Все, без исключения погребения VIII–V вв. до н. э., открытые на территории Западного Закубанья, совершены по обряду трупоположения.

Большинство исследованных захоронений 1-й половины I тыс. до н. э. являются одиночными. Однако в Западном Закубанье известны и могилы, содержавшие останки нескольких (двух и более) погребенных (рис. 3; 7, 2; 13, 1; 16, 1; 20; 21, 2; 23–26). Они открыты в могильниках Левобережья Кубани (Абинский (Анфимов И. Н., 1981, с. 48) и Ахтырский лиман (Беглова Е. А., Орловская Л. Б., Сорокина И. А., 1997, с. 73, 74, рис. 3, 1, с. 76, рис. 6, 1)) и Черноморского побережья (Большие Хутора (Дмитриев А. В., 1976, с. 20), Рассвет (Крушкол Ю. С., 1963, с. 99, 100; Карасев В. Н., Лебеденкова Л. С., 1972, с. 60), Алексеевский (Новичихин А. М., 1993 а, с. 25–27), ОПХ «Анапа» (Алексеева Е. М., 1991, с. 63–65), Воскресенский (Алексеева Е. М., 1991, с. 58), Владимировский (Федоренко Н. В., 1999, с. 62)). Всего удалось учесть 230 погребений, сохранность костей в которых позволила установить количество погребенных; это 57 комплексов на Левобережье Кубани и 183 — на Черноморском побережье, из которых 138 находились в районе Анапы и 35 — в районе Новороссийска (табл. 2).

Часто плохая сохранность костяков не позволяет определить, коллективные эти захоронения или же асинхронные.

В ряде случаев наличие в могиле нескольких погребенных несомненно обусловлено существованием у древнего населения региона традиции подзахоронений: отмечены случаи, когда останки первоначального погребенного сдвигались к боковой стенке гробницы, отчего анатомический порядок костей нарушался, а на освободившееся место укладывался новый покойник (Новичихин А. М., 1993 а, с. 25–27). Несомненный интерес

Таблица 2. Количество погребенных в захоронениях Западного Закубанья

Кол-во погребенных	Левобережье Кубани		Черноморское побережье				Всего
			Р-н Анапы		Р-н Новороссийска		
	VIII – VII вв. до н.э.	VII – V вв. до н.э.	VIII – VII вв. до н.э.	VI – V вв. до н.э.	VIII – VII вв. до н.э.	VI – V вв. до н.э.	
Один	37	1		103		15	155
Два	14			26	2	5	47
Три	4			7	5	3	19
Четыре				1	5		6
Шесть						1	1
Семь				1			1
Девять	1						1
Всего	56	1		138	12	23	230

представляет погребение 48 могильника Ахтырский лиман, где костяки имели противоположную ориентировку (Беглова Е. А., Орловская Л. Б., Сорокина И. А., 1997, с. 73, 74).

Судя по положению костяков в некоторых каменных ящиках могильника у хут. Рассвет, подзахоронения совершались не только путем разборки перекрытия гробницы, но и через торцовую стенку. Эту традицию, как уже отмечалось, можно объяснить продолжением обычаев погребальной обрядности культуры строителей дольменов III–II тысячелетий до н.э. (Малышев А. А., 1995, с. 151), в районе Новороссийска она сохранялась и в эллинистическую эпоху (Малышев А. А., 1992, с. 55).

При использовании каменных могильных конструкций, имеющих хорошо различимые признаки (перекрытия, заклады, кромлехи), совершить подзахоронение особого труда, видимо, не представляло. Гораздо сложнее было совершить повторное погребение в грунтовые ямы. Для этого последние должны были иметь надмогильные знаки из несохранившихся материалов (например, дерева).

Наличие в могильнике у хут. Рассвет, обычно в детских погребениях, «захоронения отдельных черепов» (Карасев В. Н. и др., 1977, с. 101), можно объяснить плохой сохранностью костей посткраниального скелета.

Положение костяка в могильной яме удалось проследить в 172 погребениях — 51 на Левобережье Кубани и 121 на Черноморском побережье (табл. 3). В большинстве рассматриваемых захоронений, в тех случаях, когда сохранность костей позволяла определить положение погребенных, умершие лежали вытянуто на спине (рис. 3; 5; 6; 7; 13; 16; 17; 20–26). Всего в могильниках Западного Закубанья учтено 161 вытянутое погребение.

Скорченные погребения (11 случаев), совершенные обычно на левом боку (рис. 14, 1), открыты только в могильниках Чернокленовском (2 случая) (Анфимов Н. В., Пьянков А. В., 1989, с. 14) и у хут. Рассвет (9 случаев).

Скорченные захоронения Чернокленовского и других протомеотских могильников Закубанья рассматривают обычно как пережиток погребальных традиций эпохи бронзы (Шарафутдинова Э. С., 1991 а, с. 59, 60). Не исключено, впрочем, что в протомеотское и раннемеотское время скорченное или вытянутое положение погребенного в совокупности с ориентировкой определялось его прижизненным социальным статусом (Шарафутдинова Э. С., 1991 а, с. 58, 59).

Что же касается скорченных погребений могильника у хут. Рассвет, то, как и некоторые могильные сооружения, они могут рассматриваться в качестве продолжавшейся в раннем

Таблица 3. Положение костяков в погребениях Западного Закубанья

Положение погребенных	Левобережье Кубани		Черноморское побережье				Всего
			Р-н Анапы		Р-н Новороссийска		
	VIII – VII вв. до н.э.	VII – V вв. до н.э.	VIII – VII вв. до н.э.	VI – V вв. до н.э.	VIII – VII вв. до н.э.	VI – V вв. до н.э.	
Вытянутое	48	1		81	12	19	161
Скорченное	2			9			11
Всего	50	1		90	12	19	172

железном веке традиции, известной в этом регионе еще в эпохи ранней и средней бронзы (Крушкол Ю. С., 1967, с. 160; Мунчаев Р. М., 1975, с. 266; Алексеева Е. М., 1991, с. 29).

Несомненный интерес представляет положение погребенных в Геленджикских дольменах. Как уже отмечалось, они были размещены в углах и вдоль стен «в сидячем или в скорченном положении» (Аханов И. И., с. 144). Подобная традиция берет начало в погребальной обрядности носителей дольменной археологической культуры (Марковин В. И., 1973, с. 18; 1985, с. 64; 1997, с. 398). В качестве примера можно упомянуть дольменное погребение, открытое близ Геленджика В. И. Сизовым (Сизов В. И., 1889, с. 60).

Ориентировку погребенных удалось установить в 217 случаях: в 51 — на могильниках Левобережья и в 166 — на некрополях Черноморского побережья (табл. 4).

В могильниках VIII–VII вв. до н.э. Левобережья Нижней Кубани доминирует ориентировка погребенных головой в восточный сектор (42 случая). В Абинском могильнике преобладает южная-юго-восточная (Анфимов И. Н., 1981, с. 48), в Чернокленовском — восточная-юго-восточная (Анфимов Н. В., Пьянков А. В., 1989, с. 14), в некрополе на Ахтырском лимане — северо-восточная (Беглова Е. А., Орловская Л. Б., Сорокина И. А., 1997, с. 78).

В закубанских курганах VII–VI вв. до н.э. из-за ограбленности могил ориентировка погребенных не установлена.

На Черноморском побережье в могильниках района Анапы преобладает восточная ориентировка погребенных (из 155 случаев 135 — в восточный сектор) (Крушкол Ю. С., 1967, с. 161; Масленников А. А., 1981, с. 18; Алексеева Е. М., 1991, с. 56–65; Новичихин А. М., 1993 а, с. 24, 25). Погребения в каменных ящиках с восточной ориентировкой известны и далее на восток по побережью — в районе Туапсе (Тешев М. К., 1983, с. 210–212, рис. 1).

Погребенные в каменных ящиках могильника Большие Хутора близ Новороссийска (рис. 2) были уложены головой на север (Дмитриев А. В., 1974, с. 108; 1976, с. 20). В расположенном на восточном берегу Цемесской бухты могильнике Шесхарис, напротив, все погребенные ориентированы головой в южный сектор (Дмитриев А. В., 1974, с. 109; 1976, с. 20).

Общепризнано, что ориентировка древних погребений (как в отношении останков погребенного, так и в отношении входной части погребальной конструкции) регламентировалась определенными канонами, связанными с представлениями о направлении движения души в загробный (потусторонний) мир. Как правило, выбор ориентировки соотносился с точкой восхода Солнца с теми или иными сезонными отклонениями (Генинг В. В., Генинг В. Ф., 1985, с. 136–157). Ориентировка зачастую зависела от возрастных, половых, социальных, этнических, идеологических отличий, существовавших в древних сообществах (Кияшко В. Я., 1980, с. 44). Как свидетельствуют этнографические наблюдения, вариации в погребальной обрядности часто были вызваны обстоятельствами смерти погребаемого, а иногда и личными его качествами (Коренько В. А., 1977, с. 7; Кияшко В. Я., 1980, с. 44; Марковин В. И., 1983 б, с. 67; 2002, с. 152; Токарев С. А., 1999, с. 45, 46).

Таблица 4. Ориентировка погребенных в памятниках Западного Закубанья

Направление ориентировки	Левобережье Кубани		Черноморское побережье				Всего
			Р-н Новороссийска		Р-н Анапы		
	VIII – VII вв. до н.э.	VII – V вв. до н.э.	VIII – VII вв. до н.э.	VI – V вв. до н.э.	VIII – VII вв. до н.э.	VI – V вв. до н.э.	
Север	1		10			4	14
Северо-восток	3			1		31	35
Восток	17		1	6		89	113
Юго-восток	11			11		8	30
Юг	10	1		1		1	13
Юго-запад				1			1
Запад	8					1	9
Северо-запад				1		1	2
Всего	50	1	11	21		134	217

Состав и размещение погребального инвентаря

Найденный при раскопках древних захоронений погребальный инвентарь очень разнообразен. Его анализ приведен в специальной главе. Здесь же мы остановимся на некоторых аспектах, связанных с составом и размещением основных категорий инвентаря в погребении, в т. ч. относительно могильного сооружения и останков погребенного.

Керамическая посуда размещалась, как правило, в ногах или в головах погребенных. Ее ассортимент очень разнообразен, включает и лепную посуду, преимущественно столового назначения, и привозную греческую керамику. В могильнике ОПХ «Анапа» и у хут. Рассвет отмечены случаи помещения на закладе или перекрытии могилы греческих амфор (следы тризны?) (Алексеева Е. М., 1991, с. 64). В семи погребениях некрополя у хут. Рассвет встречены донца чернолаковых сосудов, вторично использованных в качестве небольших мисочек или солонок. Этот обычай имел место в меотских могильниках VI–V вв. до н.э. (Лимберис Н. Ю., 1994, рис. 2, 13, 20; рис. 4, 12; рис. 5, 12; рис. 9, 15).

Нельзя исключать, что, кроме керамической, в могилы могли помещать деревянную посуду, не сохранившуюся до наших дней. Во всяком случае, она очень широко использовалась в качестве столовой на античном Боспоре (Сокольский Н. И., 1971, с. 195, 196) и на средневековом Северо-Западном Кавказе (Алексеева Е. П., 1959, с. 37). Деревянную посуду использовали также скифы и сарматы (Рябова В. О., 1984, с. 31–44; Максименко В. Е., 1983, с. 85–87; Беспалый Е. И., 1989, с. 120, 121).

В ногах, как правило, помещались керамические и каменные пряслица. Оселки обычно встречены в районе пояса, здесь же располагались ножи и бронзовые бляшки, связанные с ременной гарнитурой. Личные украшения находились там, где их носили при жизни: бусы у черепа и в области грудной клетки, серьги — в районе черепа, браслеты — на запястьях, перстни — на кистях рук.

Определенный интерес вызывает расположение помещенного в могилу оружия. Так, в могильнике у хут. Рассвет мечи и кинжалы в большинстве случаев лежали у пояса или в районе бедер — т. е. там, где их носили при жизни (Новичихин А. М., 1996 б, с. 61). Аналогичное положение мечей в могилах отмечено в VI–V вв. до н.э. у меотов Закубанья (Эрлих В. Р., 1988, с. 413–414; 1992, с. 5; Беглова Е. А., 1989, с. 144, 145), степных скифов

(Ольховский В. С., 1991, с. 69), а также в некрополях античного Боспора (Сокольский Н. И., 1954, с. 129).

В трех случаях в погребениях у хут. Рассвет кинжалы находились у головы погребенных, острием вверх, там, где обычно лежали наконечники копий. Примечательно, что во всех трех случаях у кинжалов отсутствовали перекрестия. На наш взгляд, это не случайная утрата, перекрестия были сняты преднамеренно. Исследователи уже отмечали, что перекрестия мечей и кинжалов скифского типа имели в древности не только исключительно функциональное, но и какое-то сакральное назначение (Алексеев А. Ю., 1991, с. 276–279). Надо полагать, что отсутствие перекрестий и необычное положение кинжалов в могиле вызвано какими-то ритуальными действиями, связанными с погребальными традициями населения, оставившего могильник (Новичихин А. М., 1996 б, с. 61).

В могильниках Черноморского побережья находки наконечников стрел редки. Зато в курганных погребениях Левобережья Нижней Кубани известны находки больших колчанных наборов (Холмский, курган 4, Циплиевский кут, курган 9, 2-й Семибратний курган) (Василиненко Д. Э., Кондрашев А. В., Пьянков А. В., 1993, с. 29–31, с. 32, 33; Черненко Е. В., 1973, с. 66, 67). Наборы наконечников стрел собраны также на распаханых могильниках Саук-Дере и Цемдолинском. Своеобразный набор наконечников стрел содержало погребение у Цукур-Лимана (Прушевская Е. О., 1917, с. 56–58, рис. 17, 18; Вахтина М. Ю., 1993, с. 57, рис. 1, 2). Ближайшей аналогией ему является комплект наконечников стрел из погребения 25 кургана 1 у ст. Хапры на Нижнем Дону (Максименко В. Е., 1983, рис. 9, 5–14).

Конская сбруя размещалась либо непосредственно на костях лошадей, сопровождавших захоронение (см. ниже), либо в ногах погребенных.

Ритуальные комплексы

Древние погребения нередко сопровождаются следами ритуальных действий, фиксируемыми обычно в непосредственной близости от могил (Ольховский В. С., 1986, с. 71). Как правило, эти объекты составляют с погребениями единый комплекс (Ольховский В. С., 1986, с. 71), однако в курганах Западного Закубанья открыты и жертвенные комплексы, не связанные с каким-либо захоронением. К числу таких комплексов, связанных с погребально-поминальной обрядностью, относятся ритуальные площадки, захоронение собаки и жертвоприношения коней.

Ритуальные площадки

В кургане 2 Холмского I могильника в южной части насыпи на глубине 2,2–2,28 м открыта площадка прямоугольной формы размерами 2,68 × 1,8 м, ориентированная длинной осью в направлении север-юг. Поверхность площадки была прокалена на 2–3 см, в центре зафиксированы пятна золы, в которых встречены мелкие фрагменты человеческого черепа и осколок зуба. На площадке без определенного порядка располагались находки: семь бронзовых наконечников копий, пять бронзовых булавок трех типов, бронзовый браслет, бронзовые бляхи разной формы, бронзовые спиралевидные пронизи, обоймы и подвески, мелкий пастовый бисер, каменный топор, два оселка, четыре керамических пряслица, фрагменты двух десятков глиняных ковшей (Василиненко Д. Э., Кондрашев А. В., Пьянков А. В., 1993, с. 21).

Еще один подобный комплекс открыт в кургане 1 Ястребовского I могильника в юго-восточном секторе насыпи на глубине 1,38–1,54 м. Контуры сооружения не прослежены.

На площадке 2,0 × 1,3 м, ориентированной по оси северо-запад — юго-восток, расчищено скопление предметов: бронзовые удила и наконечники копий, фрагменты железных изделий и керамики (Василиненко Д. Э., Кондрашев А. В., Пьянков А. В., 1993, с. 21).

К числу подобных объектов можно отнести комплекс бронзовых предметов (три наконечника копий и ворварка), найденный в Мазепинском кургане «отдельно в насыпи, вместе с несколькими человеческими костями» (ОАК за 1895 г., с. 129). В кургане открыто ограбленное погребение раннескифского времени (более позднее), в соседнем кургане раскопаны могилы, судя по всему, синхронные рассматриваемому комплексу — в одном из них найден аналогичный наконечник копья (ОАК за 1895 г., с. 129).

В качестве аналогий объектам Холмского и Ястребовского могильников авторы публикации приводят ритуальные комплексы с применением огня центрального и западного вариантов кобанской культуры и из Днепровской лесостепи (Василиненко Д. Э., Кондрашев А. В., Пьянков А. В., 1993, с. 22). По их мнению, закубанские ритуальные площадки имеют сходство с комплексами более поздних Уляпских курганов IV в. до н. э., где при раскопках обнаружены скопления предметов из бронзы и драгоценных металлов, в т. ч. с человеческим черепом (курган 4/1982) и в каменной выкладке со следами огня (курган 6/1982) (Василиненко Д. Э., Кондрашев А. В., Пьянков А. В., 1993, с. 22; Балон Ф. Р., 1987, с. 40).

Судя по включенным в состав инвентаря предметам, ритуальные площадки курганов Западного Закубанья относятся к предскифскому времени и могут быть датированы VIII — началом VII вв. до н. э. В поисках аналогий этим объектам следует обратиться прежде всего к близким по времени кавказским материалам.

Так, к примеру, в южной части колхского грунтового могильника VII–VI вв. до н. э. в с. Нигвзиани обнаружена площадка в 24 кв. м без каких-либо следов костяков, но с расположенными на ней железными мотыгами (свыше 70), железными ножами, кинжалами, обломками керамической посуды, многочисленными бронзовыми украшениями, золотыми, янтарными, сердоликовыми и пастовыми бусами. Авторы раскопок отмечают, что обнаруженный на площадке инвентарь не отличается от предметов, найденных в погребальных ямах (Микеладзе Т. К., Барамидзе М. В., 1977, с. 35, 36).

В качестве более близкой аналогии можно указать культовый комплекс VII в. до н. э., открытый в урочище Ленинохабль, неподалеку от протомеотского могильника Пшиш I. Здесь на площадке 2,5 × 3 м без определенного порядка были расставлены 85–90 глиняных сосудов, преимущественно ковшей, среди которых встречены фрагменты челюстей и отдельные зубы свиньи и лошади (Сазонов А. А., 1994, с. 29, 30; 1995 а, с. 73–77).

В меотской культуре традиция сооружения ритуальных площадок и ритуальных курганообразных святилищ продолжалась и в более позднее время (Эрлих В. Р., 2001 а, с. 115–119). К их числу относятся уже упомянутые Уляпские курганы № 2, 4, 5, 8, 9, 10 IV в. до н. э., в которых на специально оборудованных, обычно прямоугольных площадках, среди скопления разнообразных вещей, нередко со следами преднамеренной поломки, были обнаружены остатки конских и человеческих жертвоприношений (Беглова Е. А., 2000 а, с. 12, 13, 15). Близкие комплексы открыты в кургане 30 Начерзийского могильника (IV в. до н. э.) и на Тенгинском могильнике (IV и II в. до н. э.) (Беглова Е. А., 2000 а, с. 14, 15; 2000 б, с. 79–81; Эрлих В. Р., 2001 б, с. 218–223; 2002 в, с. 7–17).

Закубанские ритуальные площадки можно сравнить со степными северопричерноморскими комплексами типа Новочеркасского клада (Дубовская О. Р., 1989, с. 63–68). Состав этих кладов имеет много общего с набором инвентаря из курганов Западного Закубанья: в них обычны предметы конского снаряжения, представлено оружие (бронзовый

кобанский топор в Новочеркасском кладе, железный наконечник копья в Каменке-Днепровской (Иессен А. А., 1954, рис. 1; Максименко В. Е., 1983, рис. 3, 1; Эрлих В. Р., 1997, рис. 3, 1), иногда — орудия труда (литейная форма в Новочеркасском кладе (Иессен А. А., 1954, рис. 1; Максименко В. Е., 1983, с. 22, рис. 3, 2). Во всех известных случаях комплексы кургана Новочеркасского клада, как и закубанские находки, были обнаружены в южной части насыпи кургана (Дубовская О. Р., 1989, с. 68).

Устроенные в насыпях курганов жертвенные комплексы с богатым набором вещей известны в степных скифских древностях VII в. до н. э. (Ольховский В. С., 1991, с. 62).

С большой долей уверенности ритуальные площадки в курганах Закубанья и близкие комплексы в степном Причерноморье, в протомеотских и колхских древностях можно рассматривать в качестве следов ритуальных действий, связанных с поминальными обрядами. Так, найденные в некоторых комплексах зола, угли и обожженные кости животных могли быть специально принесены на площадки с ритуального костра. Посуда (или часть ее), а также кости животных могут рассматриваться как остатки поминальной трапезы, а помещенные на площадках оружие, детали конской узды, орудия труда и украшения — в качестве приношений покойнику от участников церемоний. Обилие вещей указывает на множественность даров и подчеркивает социальную значимость лица, в честь которого отправлялись поминки. Находит объяснение и присутствие в некоторых комплексах разрозненных человеческих костей — это могли быть останки людей, приносимых в жертву (быть может, в качестве посмертного слуги?) знатному усопшему.

К близким выводам относительно рассматриваемых памятников приходит и В. Р. Эрлих, рассматривающий их в качестве «культовых мест или тризн», предшествующих появлению в Закубанье традиционных курганообразных меотских святилищ (Эрлих В. Р., 2001 а, с. 118).

Не исключено, что с какими-то поминальными церемониями связана находка в юго-восточном секторе кургана 7 могильника Циблиевский кут I бронзовой ситулы (Василиненко Д. Э., Кондрашев А. В., Пьянков А. В., 1993, с. 35). Случай сокрытия металлического сосуда в курганной насыпи известен в степной Скифии: бронзовый котел V в. до н. э. обнаружен в южной поле кургана 12 группы Рясные могилы на р. Крынке в Донецкой области (Кравец Д. П., 1993, с. 160–165). Аналогичный случай отмечен и для савроматской (или раннесарматской) культуры — обломки бронзового котла найдены в юго-юго-западной части насыпи кургана 1 группы Никольское VI в Нижнем Поволжье (Дворниченко В. В., Федоров-Давыдов Г. А., 1989, с. 119, рис. 98, а; 99, 1).

Захоронение собаки

Очень интересный ритуальный комплекс открыт на могильнике у хут. Рассвет (рис. 29). Здесь в каменном склепе (единственном сооружении подобного рода на памятнике) обнаружен скелет собаки и человеческий череп (Новичихин А. М., 1999 а, с. 86, 87).

Какую-то роль в погребальной обрядности населения Северо-Западного Кавказа собаки играли еще на заре бронзового века. Так, металлические фигурки собак найдены в богатейшем погребении майкопской культуры кургана 31 могильника Клады (Резепкин А. Д., 1991, с. 184, рис. 10, 5, 6). Интерпретируя эту находку, Л. С. Клейн отмечает роль собаки в погребальном культе у многих народов древности, указывая на описание в «Илиаде» случая сожжения собак на погребальном костре и на находки скелетов собак в погребениях ряда археологических культур Евразии III–I тыс. до н. э. (Клейн Л. С., 1987, с. 73, 74). На античном Боспоре захоронения собак отмечены в качестве погребальных, строительных и иных жертв (Молева Н. В., Хршановский В. А., 1999, с. 79, 80; Фролова Н. А., Савостина Е. А., 1998, с. 149–151; Масленников А. А., Емец И. А., 1990, с. 88–91).

В качестве представителя мира мертвых или проводника в загробный мир собаку воспринимали многие индоиранские племена (Литвинский Б. А., Седов А. В., 1984, с. 161, 162; Раевский Д. С., 1985, с. 192).

Сопровождавшие умершего хозяина захоронения собак открыты в меотском могильнике IV в. до н. э. хут. Прикубанский у ст. Марьинской на правом берегу Кубани (Марченко И. И., Лимберис Н. Ю., Бочковой В. В., 2001, с. 93, 99; Марченко И. И., Лимберис Н. Ю., 2001, с. 90). Население, оставившее этот памятник, отождествляется с известным по письменным и эпиграфическим источникам племенем фатеев (Марченко И. И., Лимберис Н. Ю., 2001, с. 87–91).

Применительно к эпохе раннего железа можно отметить захоронения собак в скифских могилах V–III вв. до н. э. (Ольховский В. С., 1991, с. 73, 117, 118). Из числа скифских памятников близок рассматриваемому погребально-культовый комплекс IV в. до н. э., открытый в кургане Цыганка. Здесь захоронение собаки было совершено в склепе и сопровождалось амфорой. На сакральный характер памятника указывает находка в камере склепа антропоморфного изваяния (Ольховский В. С., Шилов Ю. А., 1995, с. 103–113).

Жертвоприношения коней

В могильниках Левобережья Нижней Кубани открыты ритуальные комплексы предскифского времени, включающие лошадиные зубы и бронзовые удила, сокрытые в северо-западном секторе курганной насыпи (Циплиевский кут, курган 5 и курган 7) (Василиненко Д. Э., Кондрашев А. В., Пьянков А. В., 1993, с. 33).

В курганах 4 и 5 Холмского могильника расчищены захоронения лошадей, сопровождавшие погребения раннескифского времени (рис. 15, 1) (Василиненко Д. Э., Кондрашев А. В., Пьянков А. В., 1993, с. 31, 32).

Во 2-м и 4-м Семибратних курганах погребенные в сырцовых гробницах также сопровождались захоронениями снаряженных коней: в кургане 2 — 13 конских костяков заполняли большую часть пространства погребальной камеры, а в кургане 4 для захоронения 4 лошадей была сооружена специальная гробница (Коровина А. К., 1957, с. 176, 177).

Следы конских жертвоприношений открыты и в грунтовых некрополях Черноморского побережья. Так, зубы лошади вместе с бронзовыми удилами найдены на распаханной части могильника Большие Хутора. Череп и кости ног лошади, сопровождавшиеся уздечными принадлежностями, обнаружены в трех погребениях Владимировского могильника (Шишлов А. В., Федоренко Н. В., Колпакова А. В., 1999, с. 398), в погребении 4 могильника Шесхарис и в погребении 6 могильника у хут. Рассвет, причем в последнем кости коня с металлическими деталями узды лежали у ног погребенного слева (рис. 5, 1). В Шесхарисе сбруя была размещена в ногах погребенных, череп коня — в изголовье, а бабки — по две в северо-восточном и юго-восточном углах могилы. Во Владимировском — череп и кости ног помещались на краю могилы. Захоронения снаряженных лошадей VI–V вв. до н. э. открыты на Цемдолинском могильнике (Малышев А. А., Дмитриев А. В., 1996, с. 229).

Традиция конских жертвоприношений при совершении погребений на Северо-Западном Кавказе прослеживается с протомеотского времени — VIII–VII вв. до н. э. Захоронения снаряженных коней, сопровождающие погребения воинов, или археологически прослеженные их чучела (череп и кости конечностей) открыты на протомеотском могильнике Фарс/Клады (Лесков А. М., Эрлих В. Р., 1999, с. 34). Лошадиные головы с бронзовыми удилами и псалями сопровождали мужские захоронения Псекупского могильника (Ловпаче Н. Г., 1985, с. 19). В воинских погребениях Николаевского могильника также отмечены захоронения чучел коней — «набитых соломой или травой шкур с головой и ко-

нечностями», археологически фиксируемые в виде находок черепов и костей ног (Анфимов Н. В., 1961, с. 112, 115; 1971, с. 172). Аналогичные комплексы открыты в Кубанском (Анфимов Н. В., 1971, с. 171, 172; 1975, с. 37) и Келермесском (Галанина Л. К., 1989, с. 86) могильниках. Особый интерес представляет протомеотский могильник Пшиш I, где раскопаны ритуальные захоронения лошадиных черепов и костей ног без привязки к конкретным воинским погребениям, нередко сопровождавшиеся предметами конской упряжи и другим инвентарем (Сазонов А. А., 1995 б, с. 84–97).

Появление конских жертвоприношений в обрядовой практике протомеотского населения исследователи объясняют степным влиянием, прослеживаемым и на других материалах (Анфимов Н. В., 1971, с. 171; Ловпаче Н. Г., 1987, с. 83; Махортых С. В., Иевлев М. М., 1991, с. 25; Сазонов А. А., 1995 б, с. 95; Лесков А. М., Эрлих В. Р., 1999, с. 75).

Свидетельством раннего проникновения степняков в Горное Закубанье могут служить открытые в могильниках предскифского времени Уашхиту, Клады (курган 46) и Чишхо захоронения колесниц, сопровождавшихся погребениями снаряженных коней или их черепов. По ряду признаков эти комплексы связываются с кочевым иранским этносом (Эрлих В. Р., 1994 а, с. 18–50; 1994 б, с. 134–150). Захоронения лошадей, сопровождавшие погребения воинов, практиковали в VII–V вв. до н. э. и обитавшие в Предкавказье скифы (Петренко В. Г., 1989, с. 216–223).

Традиция заупокойных конских жертвоприношений сохранялась населением Кубани и позднее (Каменецкий И. С., 1989, с. 236, 247; Лимберис Н. Ю., 1988, с. 35–54; Кожухов С. П., 1988, с. 404–412; Сазонов А. А., 1992, с. 245). Не является исключением и Западное Закубанье, где захоронения коней, как индивидуальные, так и сопровождавшие погребения воинов, совершались вплоть до XIII–XIV вв. (Дмитриев А. В., 1979, с. 212–229; 1988, с. 77, 78; Малышев А. А., Трейстер М. Ю., 1994, с. 59, 60, 70; Новичихин А. М., 1993 б, с. 76, 77).

Подводя итоги исследованию погребальной обрядности населения Западного Закубанья 1-й половины I тыс. до н. э. можно отметить следующее:

1. Для изучаемого периода в регионе известны такие погребальные памятники, как курганы, грунтовые могильники и подкурганые дольмены. В VIII — начале VI вв. до н. э. для совершения захоронений на Левобережье Кубани использовались ямы, а на Черноморском побережье сложные конструкции: площадки с закладами (в районе Анапы), каменные ящики и дольмены (в районе Новороссийска–Геленджика). Для 2-й половины VII–VI вв. до н. э. отмечены редкие захоронения в широких прямоугольных ямах с дополнительными каменными и деревянными конструкциями, не имеющих местных корней, но находящих аналогии в погребальных памятниках скифо-савроматского круга. В VI–V вв. до н. э. на Черноморском побережье в западном направлении расширяется ареал захоронений в каменных ящиках, охвативший район современной Анапы, где одновременно на основе площадок с закладами, появляются захоронения в ямах, окруженных каменными кромлехами. Впоследствии, в результате взаимодействия двух погребальных традиций, на могильниках района Анапы получают распространение конструкции в виде каменных ящиков, окруженных кромлехами. Для V в. до н. э. отмечено появление единичных захоронений в каменном и сырцовых склепах, — конструкциях, судя по всему, заимствованных из погребальной архитектуры боспорских греков.

2. В большинстве случаев захоронения одиночные, хотя известны и коллективные (обычно 2–3 костяка). Чаще всего отмечается вытянутое на спине положение погребенных, скорченные захоронения немногочисленны. Ориентировка неустойчивая, при явном преобладании направления головой в восточный сектор.

3. С погребально-поминальными традициями древнего населения связаны ритуальные комплексы. Ритуальные площадки отмечены только в курганах Кубанского Левобережья. Они датируются VIII–VII вв. до н. э. и находят аналогии в материалах ряда близких по времени культур, прежде всего в протомеотских. Жертвоприношения коней связаны с погребальными комплексами и Левобережья Кубани, и Черноморского побережья. Их появления можно объяснить как влиянием на местное население со стороны кочевников, так и возможным присутствием номадов в регионе. Единственное захоронение собаки связано с какими-то древними религиозными представлениями.

В целом погребальная обрядность населения Западного Закубанья в I-й половине I тыс. до н. э. отличалась разнообразием, особенно в области использования погребальных конструкций. В ряде случаев это разнообразие следует объяснять не только богатством погребально-поминальных практик, но и неоднородным в этническом плане составом населения этого региона.

Глава II

Материальная культура населения Западного Закубанья в 1-й половине I тыс. до н. э.

При анализе происходящих из погребений древних предметов с целью изучения материальной культуры оставившего их населения нельзя не учитывать специфики заупокойного инвентаря как археологического источника. Известно, что погребальный инвентарь не способен представить материальную культуру во всей ее полноте, поскольку «отражает ее через призму отбора вещей для погребального обряда самими носителями культуры» (Виноградов А. В., 1985, с. 121).

Тем не менее, для решения поставленных нами задач, т. е. для исследования и реконструкции древней этнической истории Западного Закубанья, привлекаемые материалы представляются вполне достаточными.

Кроме вещей, непосредственно происходящих из открытых в ходе раскопок захоронений и имеющих точную культурную и хронологическую «привязку», нами привлечены все доступные материалы из разрушенных памятников, а также случайные находки, которые в большинстве случаев также являются остатками инвентаря разрушенных погребений.

Ниже нами рассмотрены основные категории погребального инвентаря и предметы, в той или иной степени важные для решения поставленных задач.

Посуда

По материалу посуда из памятников начала эпохи железа Западного Закубанья подразделяется на керамическую и металлическую.

Керамическая посуда

Керамическая посуда — одна из наиболее многочисленных категорий предметов погребального инвентаря в памятниках региона. По технике изготовления она подразделяется на лепную и кружальную. Лепная керамика является продукцией местных мастеров, кружальная представлена античным импортом.

Лепная керамика

Местная керамика, исключительно лепная, представляет несомненный интерес, так как, во-первых, позволяет представить уровень керамического производства древних сообществ, во-вторых, дает представление об ассортименте столовой (в меньшей степени хозяйственной) посуды, в-третьих, при наличии аналогий в сопредельных регионах дает возможность изучения хронологии комплексов и культурных связей древнего населения Закубанья.

Таблица 5. Лепные корчаги в погребениях Западного Закубанья

		Тип 1	Тип 2	Тип 3	Тип 4
Левобережье	VIII – VII вв. до н.э.				
	VII – V вв. до н.э.	2			
Побережье	Р-н Новороссийска, VIII – VII вв. до н.э.		1 (кернос)		
	Р-н Новороссийска, VI – V вв. до н.э.				
	Р-н Анапы, VIII – VII вв. до н.э.				
	Р-н Анапы, VI – V вв. до н.э.		5	1	1

Лепная керамика встречена во всех исследованных памятниках и представлена корчагами, горшками, ойнохоями, двуручным горшком, кувшинами, рюмкообразными сосудами, мисками, ковшами (табл. 5–8). Изготовлены они из темной (черной, темно-серой, реже коричнево-серой) глины, в качестве отощителя обычно использована дресва. Практически все найденные в погребениях сосуды относятся к категории столовой керамики, внешняя поверхность большинства изделий имеет следы лощения.

Корчаги.

К категории корчаг отнесены плоскодонные сосуды высотой более 20 см. Эта категория глиняной посуды представлена в могильниках Западного Закубанья сосудами четырех типов (табл. 5), выделяемых по форме тулова и оформлению венчика.

Тип 1. Крупные плоскодонные корчаги с шаровидным туловом и отогнутым венчиком (рис. 30, 1, 2). Учтено 2 экземпляра из Холмского курганного могильника 2-й половины VII в. до н.э. (Василиненко Д. Э., Кондрашев А. В., Пьянков А. В., 1993, рис. XVI, 1, 2). Высота их — 45–48 см, диаметр тулова — 45 см. Аналогичные сосуды происходят из одновременных могильников Среднего Закубанья (Ловпаче Н. Г., 1981, табл. 4, 1; Сокровища..., 1985, рис. 16).

Тип 2. Биконические плоскодонные корчаги с отогнутым венчиком (рис. 30, 3–6). Учтено 5 экземпляров. Известны в могильниках ОПХ «Анапа» (Алексеева Е. М., 1990, рис. 2, 29; 1991, табл. 47, 18; табл. 48, 9, 10), у хут. Рассвет (погребение 5/1959: Крушкол Ю. С., 1963, с. 69, рис. 17), погребении 1 кургана 1 у того же хутора (Крушкол Ю. С., 1963, рис. 51). Несколько фрагментов корчаг этого типа встречено в культурном слое могильника в Лобановой щели (Дмитриев А. В., Малышев А. А., 1999, с. 23, рис. 3, 3). Высота сосудов — 20–44 см, диаметр тулова — 40 см.

Корчаги близкой формы распространены в погребениях VI в. до н.э. меотских могильников (Анфимов Н. В., 1951, с. 160, рис. 2, 3; Ловпаче Н. Г., 1981, с. 84, табл. 3, 2, табл. 4, 1; Лимберис Н. Ю., 1994, рис. 4, 10, рис. 9, 3). Подобные сосуды известны в памятниках скифского времени Центрального Предкавказья (Абрамова М. П., 1974, с. 195–199, рис. 1, 1, рис. 3, 14) и в кочевнических погребениях VI в. до н.э. на Нижнем Дону (Копылов В. П., Лукьяшко С. И., 1995, с. 140, рис. 10, 3).

Разновидностью подобной корчаги можно признать трехгорлый сосуд-кернос из могильника Большие Хутора (рис. 31, 1). Многогорлые сосуды известны с эпохи энеолита. Для раннего железного века на юге Восточной Европы отмечено две находки: из курганного погребения предскифского времени на Ингульце (Кубышев А. И., Полин С. В., Чер-

няков И. Т., 1985, с. 147–148, рис. 1, 2) и из ст. Пашковской на Кубани (Лимберис Н. Ю., Марченко И. И., 1989, табл. 10).

Тип 3. Корчага с асимметрично биконическим туловом и цилиндрическим горлом со слегка отогнутым венчиком (рис. 31, 2) из погребения 6/1992 могильника ОПХ «Анапа» (Зуйков Ю. В., 1994, табл. 1, 8). Высота — 30 см, диаметр тулова — 25 см. Данное погребение может быть датировано 1-й половиной VI в. до н. э. Близкая по форме корчага происходит из Келермесского грунтового могильника (Галанина Л. К., 1989, рис. 7, 2), сходство с ней имеют и корчаги из погребения под валом Старокорсунского 2 городища на правом берегу Кубани (Лимберис Н. Ю., Марченко И. И., 1998, рис. 8, 18, 19).

Тип 4. Корчага с боченковидным туловом, невысоким цилиндрическим горлом и слегка отогнутым венчиком (рис. 31, 3) из погребения 5 кургана 3 у ст. Раевской. Высота сосуда — 25 см, диаметр тулова — 20 см. Дата сосуда — 1-я половина VI в. до н. э. Близкие по форме сосуда встречены в меотских погребениях VI—V вв. до н. э. (Ловпаче Н. Г., 1981, с. 84, табл. 4, 2; Галанина Л. К., 1989, рис. 10, 5; Лимберис Н. Ю., 1994, рис. 9, 4).

Горшки

В эту категорию объединены сосуды закрытого типа без ручек, подразделяющиеся по форме венчика на два типа (табл. 6).

Тип 1. Горшки боченковидной или биконической формы с отогнутым венчиком (рис. 32). Известны по находкам в могильниках Абинском (Анфимов И. Н., 1981, рис. 1), ОПХ «Анапа» (Алексеева Е. М., 1990, рис. 2, 27; 1991, табл. 47, 1, 8; Зуйков Ю. В., 1994, табл. 2, 3, 7, 10), Воскресенский (Алексеева Е. М., 1991, табл. 41, 17, 31), Красный Курган (Алексеева Е. М., 1991, табл. 42, 8), Алексеевском (Новичихин А. М., 1993 а, рис. 2, 3), Рассвет, Большие Хутора, Лобанова щель (Дмитриев А. В., Малышев А. А., 1999, рис. 21, 9), в кургане 1 у хут. Рассвет (Крушкол Ю. С., 1963, рис. 50), в окрестностях с. Гай-Кодзор (Новичихин А. М., 1997, с. 83, рис. 1, 4). Всего учтено 16 экземпляров. Высота сосудов — 6–20 см, диаметр тулова — 8–15 см. Хронологический диапазон бытования этих сосудов довольно широк — от VIII до V в. до н. э. (а возможно, и позже). Аналогии им довольно многочисленны в раннемеотских древностях (Лимберис Н. Ю., 1994, рис. 1, 10; 3, 6; Анфимов Н. В., 1951, рис. 3, 2; Беглова Е. А., 1989, рис. 1, 2) и в лепной керамике V в. до н. э. из памятников Скифии (Галанина Л. К., 1977, табл. 7, 16; 24, 24; 25, 31; 27, 1, 2; 29, 16; 30, 17).

Тип 2. Небольшие боченковидные и биконические горшочки с загнутым вовнутрь краем (рис. 33, 1–4). 5 экземпляров. Встречены в могильниках ОПХ «Анапа» (Алексеева Е. М., 1990, рис. 2, 26; 1991, табл. 48, 4), Красный Курган (Алексеева Е. М., 1990, рис. 2, 23; 1991, табл. 42, 7), Рассвет и Лобанова щель (Дмитриев А. В., Малышев А. А., 1999, рис. 12, 1, рис. 14, 16). Высота — 6–8 см, диаметр — 7–12 см. По сопутствующему инвентарю (чернолаковая солонка — Красный Курган, погребение 10) могут быть датированы 2-й половиной V в. до н. э.

Ойнохои

В эту группу отнесены сосуды с боченковидным туловом, вытянутым горлом и широким сливом (рис. 33, 5, 6). Известно 2 экземпляра из могильника у хут. Рассвет (погребения 6 и 15) (табл. 6). Их высота — 13–17 см, диаметр тулова — 13–14 см. По сопутствующему инвентарю (уздечный набор — погребение 6) датируются 1-й половиной V в. до н. э. Оба сосуда могут быть атрибутированы как подражания греческим ойнохоям. Подражания античным сосудам, в т. ч. ойнохоям, известны в меотской керамике (Анфимов Н. В., 1986, с. 125).

**Таблица 6. Лепная керамика в погребениях Западного Закубанья:
горшки, ойнохои, двуручный горшок, кувшины, рюмки**

		Горшки		Ойно-хои	Двуручный горшок	Кувшины	Рюмки
		Тип 1	Тип 2				
Левобережье	VIII – VII в. до н.э.	1					
	VII – V вв. до н.э.						
Побережье	Р-н Новороссийска, VIII – VII вв. до н.э.	1					
	Р-н Новороссийска, VI – V вв. до н.э.	1	2				2
	Р-н Анапы. VIII – VII вв. до н.э.						
	Р-н Анапы, VI – V вв. до н.э.	12	3	2	1	2	6

Двуручный горшок

Высокий биконический горшок с отогнутым наружу венчиком и двумя ручками (рис. 33, 7) из погребения 4/1969 могильника Рассвет (Карасев В. Н., Лебеденкова Л. С., 1972, рис. 22, 4) (табл. 6). Высота — 16 см, диаметр тулова — 13 см. Горшок может быть атрибутирован как местное подражание античным столовым амфорам, несколько экземпляров которых найдено в этом же могильнике. На Кубани аналогичный сосуд известен в материалах разрушенного могильника V–III вв. до н.э. у ст. Вознесенской (Гущина И. И., 1970, с. 244, рис. 2, 7). Подобные двуручные горшки имеются среди керамики VI–V вв. до н.э. из памятников Лесостепного Поднепровья (Ковпаненко Г. Т., Бессонова С. С., Скорый С. А., 1989, рис. 22, 7, 10).

Кувшины.

Одноручные сосуды закрытого типа с четко выраженным горлом (рис. 33, 8, 9). В могильнике ОПХ «Анапа» найдено два лепных кувшина с уплощенно-шаровидным туловом, переходящим в высокое горло, слегка вогнутым дном и округлой в сечении ручкой, нижняя часть которой крепится по экватору тулова, а верхняя (у сохранившегося экземпляра) в верхней части горла (Алексеева Е. М., 1990, рис. 2, 24; 1991, табл. 46, 1; табл. 47, 16) (табл. 6). Высота у сохранившегося экземпляра — 29 см, диаметр тулова — 18–20 см. Данную категорию керамики также можно рассматривать в качестве подражаний античным образцам, вероятнее всего одноручным кувшинам или ойнохоям.

Рюмкообразные сосуды.

Небольшие чашечки на конической ножке (рис. 34). Учтено 8 экземпляров — семь из могильника у хут. Рассвет (Карасев В. Н., Лебеденкова Л. С., 1972, рис. 22, 4) и один из могильника в Лобановой щели (Дмитриев А. В., Малышев А. А., 1999, рис. 14, 12) (табл. 6). Высота — 3,5–7 см, диаметр чаши — 5–10 см. Они могут рассматриваться как подражания античным чашечкам на ножке, известным по находкам на этом же могильнике. Их хронологический диапазон — 2-я половина VI — V вв. до н.э. Аналогичные сосуды V в. до н.э. и более позднего времени найдены на Семибратнем городище (Кастанаян Е. Г., 1981, с. 57, 58). Известны подобные сосуды и в скифской керамике V в. до н.э. (Галанина Л. К., 1977, табл. 5, 7; 24, 26, 27; 30, 14).

Таблица 7. Лепные миски в погребениях Западного Закубанья

		Тип 1	Тип 2	Тип 3
Левобережье	VIII – VII вв. до н.э.			
	VII – V вв. до н.э.			
Побережье	Р-он Новороссийска, VIII – VII вв. до н.э.		1	
	Р-он Новороссийска, VI – V вв. до н.э.			
	Район Анапы, VIII – VII вв. до н.э.			
	Район Анапы, VI – V вв. до н.э.	11	4	12

Миски

Эта категория посуды (всего учтено 28 экземпляров) представлена в памятниках Западного Закубанья тремя типами, выделяемыми по форме тулова (табл. 7).

Тип 1. Миски усеченно-конической формы (11 экземпляров), иногда со слегка скругленными стенками и загнутым вовнутрь краем (рис. 35, 1–8) из могильников у хут. Рассвет (Карасев В. Н., Лебеденкова Л. С., 1972, рис. 22, 3), Воскресенского (Алексеева Е. М., 1990, рис. 2, 22; 1991, табл. 41, 33), ОПХ «Анапа» (Зуйков Ю. В., 1994, табл. 1, 7) и из разрушенного погребения у с. Первомайка. Диаметр мисок — 15–20 см, высота — 5–10 см.

Аналогичные миски широко представлены в материалах из раннемеотских могильников (Анфимов Н. В., 1951, рис. 1, 6; Галанина Л. К., 1985 а, рис. 2, 12, рис. 4, 12; 1989, рис. 6, 2; Беглова Е. А., 1989, рис. 1, 11; Лимберис Н. Ю., 1994, рис. 1, 13, 15, 19, 20, 26, рис. 2, 14, 19, рис. 3, 5, 8, рис. 4, 13, 14, рис. 6, 8, рис. 9, 14; Лимберис Н. Ю., Марченко И. И., 1998, рис. 3, 12, 14). Подобные миски V в. до н.э. известны среди находок из Елизаветовского могильника на Дону (Копылов В. П., Марченко И. И., 1980, с. 159, рис. 1, 12–14) и из Мирмекия (Кастанаян Е. Г., 1981, с. 34, табл. II, 5).

Тип 2. Миски с округлыми стенками и слегка загнутыми вовнутрь краями (рис. 35, 9–12). Учтено 5 экземпляров из могильников Большие Хутора, Рассвет, Воскресенского (Алексеева Е. М., 1990, рис. 2, 21; 1991, табл. 41, 32), ОПХ «Анапа» (Алексеева Е. М., 1991, табл. 47, 15). Имеются экземпляры (Воскресенский, погребение 4; Рассвет, погребение 77), украшенные по венчику коническими налечами. Диаметр мисок — 15–19,5 см, высота — 6–8,5 см.

Близкой формы сосуда VII–V вв. до н.э. известны в раннемеотских могильниках (Анфимов Н. В., 1951; Галанина Л. К., 1989, рис. 6, 2; Беглова Е. А., 1989, рис. 1, 6; Лимберис Н. Ю., 1994, рис. 8, 5, рис. 9, 10; Лимберис Н. Ю., Марченко И. И., 1998, рис. 3, 7, 8). Среди находок из меотских памятников отмечены экземпляры мисок с налечами (Анфимов Н. В., 1951, рис. 1, 6; Галанина Л. К., 1989, рис. 3, 15), встречены они в погребениях раннескифского времени Лесостепного Поднепровья (Ковпаненко Г. Т., 1981, рис. 10, 27, рис. 18, 2, рис. 28, 4, рис. 54, 4, 8) и в слоях VI–V вв. до н.э. боспорских городов (Кастанаян Е. Г., 1981, табл. XI, 11).

Тип 3. Миски с округлыми стенками, желобком в верхней части с внешней стороны и мягко загнутым вовнутрь краем (рис. 36, 1–10). Самая многочисленная разновидность лепных мисок могильника у хут. Рассвет (11 экземпляров), один экземпляр происходит из погребения 4 Воскресенского могильника (Алексеева Е. М., 1990, рис. 2, 20; 1991, табл. 42, 2). Наиболее ранние экземпляры, судя по совместным находкам со столовой керамикой родосско-ионийского круга, относятся ко 2-й половине VI в. до н.э., некоторые экземпляры могут датироваться V в. до н.э.

Аналогичные миски встречены также на сопредельных с исследуемым регионом античных памятниках (рис. 36, 11–14). Так, экземпляр подобной миски найден в погребении 3 (10/1981) раннего некрополя Анапского поселения (Алексеева Е. М., 1991, табл. 10, 8), целый экземпляр и фрагменты аналогичных мисок происходят из слоев VI–V вв. до н. э. этого же поселения (Алексеева Е. М., табл. 21, 1–3, табл. 23, 18), а также с Алексеевского поселения VI–V вв. до н. э. (сборы автора, о памятнике см.: Салов А. И., 1986). В раннемеотских могильниках находки подобных мисок также известны, но там они не столь многочисленны (Галанина Л. К., 1989, рис. 11, 2; Лимберис Н. Ю., 1994, рис. 2, 9, рис. 5, 14). Можно предположить, что основным местом производства этой разновидности керамической посуды был район Анапы, откуда она могла распространяться в районы, населенные носителями раннемеотской культуры.

Одна из мисок 3-го типа могильника у хут. Рассвет (погребение 25) имеет на дне имитацию кольцевого поддона (рис. 36, 6). Этот элемент может рассматриваться как подражание поддонам античной кружальной посуды.

Ковши

Ковши являются одной из распространенных категорий столовой посуды (табл. 8). Это чашевидные или горшковидные сосуды с одной боковой ручкой. По форме ручки выделяются три типа ковшей.

Тип 1. Ковши с петлевидными ручками. Всего учтено 44 экземпляра. Подразделяются на два варианта: с высоким горшкообразным туловом и с низким, чашевидным.

Ковши 1-го варианта (18 экземпляров; рис. 37, 1–6) представлены находками в Чернокленовском могильнике (Анфимов Н. В., Пьянков А. В., 1989, табл. I, 2, табл. II, 2, табл. IV, 9, II, 12, 14, табл. V, 2, 4, 6, 8, 9, табл. VI, 2), в комплексе из кургана 2 могильника Холмский I (Василиненко Д. Э., Кондрашев А. А., Пьянков А. В., 1993, табл. XVII; XVIII, 2; XIX, 4), возможно из кургана 3 у ст. Раевской (ручка утрачена). Высота тулова сосудов — 8–12 см, диаметр — 8–12 см.

Ковши 2-го варианта (9 экземпляров; рис. 37, 7–15) известны по находкам в могильниках Большие Хутора, Абинском (Анфимов Н. В., 1981, рис. 2), Чернокленовском (Анфимов Н. В., Пьянков А. В., 1989, табл. I, 10, 12), Ахтырский лиман I (Беглова Е. А., Орловская Л. Б., Сорокина И. А., 1997, с. 78, рис. 1, 3), комплексе из насыпи кургана 2 могильника Холмский I (Василиненко Д. Э., Кондрашев А. В., Пьянков А. В., 1993, табл. XIX, 1–3), в Южной Озерейке. Высота тулова — 8–10 см, диаметр — 10–12 см.

15 экземпляров ковшей 1-го типа из комплекса кургана 2 Холмского могильника в силу плохой сохранности не могут быть отнесены к какому-либо из указанных вариантов.

Оба варианта, судя по находкам в одних и тех же комплексах, бытовали одновременно. Аналогичные ковши известны в могильниках VIII в. до н. э. протомеотской культуры Закубанья: Николаевском (Анфимов Н. В., 1961, рис. 4, табл. I, 1–4), Ясеновая поляна (Дитлер П. А., 1961, табл. II, 7), Псекупском (Ловпаче Н. Г., 1985, табл. VIII, 2, 4; XI, 1, 3), Кочипэ (Ловпаче Н. Г., 1991, табл. V, 4), Пшиш (Сазонов А. А., 1995 б, рис. 9, 1), Фарс/Клады (Лесков А. М., Эрлих В. Р., 1999, с. 40, рис. 48, 1–3, 13–15, рис. 49, 14, 19, 20), а также в материалах поселения Красногвардейское II (Шарафутдинова Э. С., 1989, рис. 9, 6, 8).

Тип 2. Ковши с рогатыми ручками (12 экземпляров; рис. 38, 1–10). Известны по находкам в могильниках Варениковском (Анфимов Н. В., 1949, с. 258, рис. 8, 2), Абинском (Анфимов И. Н., 1981, рис. 3), Ахтырский лиман I (Беглова Е. А., Орловская Л. Б., Сорокина И. А., 1997, с. 78, 79, рис. 3, 7, рис. 4, 2, 4), Большие Хутора, ОПХ «Анапа» (Зуйков Ю. В., 1994, табл. I, 5; II, 2, 6, 12), в погребении 1 кургана 1 у хут. Рассвет (Крушкол Ю. С., 1963, рис. 52), в погребении 1 кургана 4 Холмского могильника (Василиненко Д. Э., Кондра-

Таблица 8. Ковши в погребениях Западного Закубанья

		Тип 1		Тип 2	Тип 3
		вариант 1	вариант 2		
Левобережье	VIII – VII вв. до н.э.	17		7	3
	VII – V вв. до н.э.			1	
Побережье	Р-н Новороссийска, VIII – VII вв. до н.э.		2	1	4
	Р-н Новороссийска, VI – V вв. до н.э.				
	Р-н Анапы, VIII – VII вв. до н.э.				
	Р-н Анапы, VI – V вв. до н.э.	1 (?)		6	

шев А. В., Пьянков А. В., 1993, табл. XVI, 3), в окрестностях Анапы (Анфимов Н. В., 1949, с. 258). Высота тулова — 8–10 см, диаметр — 12–16 см.

Некоторые экземпляры ковшей 2-го типа также находят аналогии в могильниках Среднего Закубанья протомеотского и раннемеотского времени: Кубанском (Анфимов Н. В., 1975, с. 39, рис. 1, б), Ясеновая поляна (Дитлер П. А., 1961, табл. II, 1, 3–5), Псекупском (Ловпаче Н. Г., 1985, табл. IX, 5, 8; XI, 8; XIII, 1, 3, 5, 9), Кочипэ (Ловпаче Н. Г., 1991, табл. V, 9, табл. VI, 10), Усть-Лабинском (Анфимов Н. В., 1951, рис. 1, 2, 3), Фарс/Клады (Сокровища..., 1985, рис. 19, кат. 103, 104, 106; Лесков А. М., Эрлих В. Р., 1999, с. 40, рис. 49, 1–13, 16, 17), Келермесском (Галанина Л. К., 1989, рис. 5, 1, 4). Ручки ковшей с невысокими (намечающимися) ушками, подобные ручкам ковшей из Абинского могильника, Больших Хуторов и Рассвета, имеются среди материалов из слоя начала эпохи железа Красногвардейского II поселения (Шарафутдинова Э. С., 1987, с. 92, рис. 3, 5; 1989, рис. 10, 10). По мнению Н. Г. Ловпаче, парные выступы в верхней части ручек ковшей символизируют волчьи или собачьи уши (Ловпаче Н. Г., 1987, с. 83).

Тип 3. Ковши с ручками, имеющими в верхней части выступ цилиндрической, грибовидной, парной грибовидной или призматической формы (7 экземпляров; рис. 38, 11–17). Представлены находками в могильниках: Абинском (цилиндрический выступ) (Анфимов И. Н., 1981, рис. 4, 5), Ахтырский лиман I (грибовидный парный выступ) (Беглова Е. А., Орловская Л. Б., Сорокина И. А., 1997, рис. 4, 3), Геленджикских дольменах (грибовидный и грибовидный парный) (Аханов И. И., 1961, с. 147, рис. 7, 5, 6), погребении в Широкой Балке (призматический), комплексе из кургана 2 могильника Холмский I (цилиндрический) (Василиненко Д. Э., Кондрашев А. В., Пьянков А. В., 1993, рис. XX, 2). Высота тулова 7–9 см, диаметр — 13–15 см.

Ручки ковшей этого типа представляют собой, судя по всему, результат дальнейшего развития ручек с цилиндрическими выступами эпохи поздней бронзы, известным в Западном Закубанья и на Тамани по находкам в Патрее (Абрамов А. П., Пиунова С. С., 1995, кат. 43, рис. 13) и на северной окраине с. Су-Псех (Новичихин А. М., 1995 б, с. 9, рис. 35; 1998 б, с. 4). Ковши с ручками, снабженными в верхней части грибовидным или цилиндрическим выступом, встречены среди инвентаря впускных захоронений раннего железного века («скифского времени») в дольменах Восточного Причерноморья (Марковин В. И., 1997, с. 237, рис. 130, 19, с. 261, рис. 133, 7).

Удвоение грибовидных выступов на ручках ковшей из Геленджикских дольменов и могильника Ахтырский лиман можно объяснить западным влиянием, — подобный элемент известен у ковшей из памятников раннескифского времени в Подунавье (Иерем Э., 1986, рис. 63, 2, 3).

**Таблица 9. Керамики родосско-ионийского типа
в погребениях Черноморского Побережья**

	Амфоры	Ойнохои	Кувшины	Килики	Чашечки	Рюмки
Р-н Новороссийска	2	4	2	2		
Р-н Анапы	3	11	2	2	4	1

Кружальная керамика

В погребениях могильников у хут. Рассвет, Воскресенского, Красный Курган, Красная Скала, ОПХ «Анапа», Шесхарис, Лобанова щель найдена изготовленная при помощи гончарного круга керамическая посуда греческого производства. Для характеристики материальной культуры населения региона она не имеет столь важного значения, как лепная керамика, поскольку должна рассматриваться как инокультурный элемент, в силу обстоятельств вовлеченный в сферу жизнедеятельности аборигенного населения. Тем не менее, отдельные категории античной керамики, благодаря их относительно хорошей изученности, могут послужить надежными хронологическими индикаторами для датировки содержавших их комплексов, а нередко и целых групп погребений. Определяют они и некоторые направления торговых связей населения Западного Закубанья в VI–V вв. до н. э.

Особое место в этом отношении занимает родосско-ионийская столовая керамика, чернотаковая посуда и амфоры.

Керамика родосско-ионийского типа

Данная категория керамического импорта (табл. 9; рис. 39–43) представлена столовыми амфорами (5 экземпляров), ойнохоями (15 экземпляров), кувшинами (3 экземпляра), киликами (4 экземпляра), чашечками с петлевидными ручками (4 экземпляра), реже чашечками на ножке (2 экземпляра). Сосуды, как правило, украшены росписью красной и белой краской в виде полос, зигзагов, концентрических окружностей. Находки подобных сосудов известны в погребении у Цукур-Лимана (Прушевская Е. О., 1917, с. 32, 33; Вахтина М. Ю., 1993, с. 54–56, рис. 4), могильниках у хут. Рассвет (Карасев В. Н., 1979, с. 103; Харалдина З. Е., Новичихин А. М., 1994, с. 202, рис. 3), Воскресенском (Алексеева Е. М., 1990, рис. 3, 17, 44; 1991, табл. 41, 30; 42, 1, 5), Шесхарис (Дмитриев А. В., 1976, с. 20), Лобанова щель (Дмитриев А. В., Малышев А. А., 1999, с. 27, рис. 11, 6, 7, рис. 12, 3, 4, рис. 14, 19, рис. 21, 7).

Большая часть находок родосско-ионийской керамики может быть датирована 2-й половиной VI — началом V в. до н. э. (Карасев В. Н., 1979, с. 103; Цветаева Г. А., 1980, с. 91, 92; Малышев А. А., 1994, с. 7; Дмитриев А. В., Малышев А. А., 1999, с. 27; Монахов С. Ю., 1999, с. 81, 82), известны и более ранние экземпляры (Дмитриев А. В., 1976, с. 20; Вахтина М. Ю., 1993, с. 55). Особенно показательны в хронологическом отношении сосуды закрытых типов (амфоры, кувшины, ойнохои) из могильника у хут. Рассвет, характеризующиеся четко отделенным от тулова горлом (рис. 40, 1, 3, 5; 41, 1, 5). Данная деталь позволяет датировать эту группу керамики родосско-ионийского типа и, соответственно, содержащие ее комплексы в рамках 2-й половины VI в. до н. э. (Сидорова Н. А., 1992, с. 162).

К обитателям Западного Закубанья посуда родосско-ионийского типа попадала через раннегреческие поселения в районе современной Анапы: на месте Горгиппии (Синдскую гавань?) (Алексеева Е. М., 1991, с. 36; Малышев А. А., 1989, с. 72; 1994, с. 7) и у п. Алексеевка (Салов А. И., 1986, с. 188–195), с которого происходит одна из самых ранних находок родосско-ионийской расписной керамики — фрагмент килика с изображением птицы, относящийся к концу VII в. до н. э. (Новичихин А. М., 1993 а, рис. 1, 3; Малышев А. А., 1994,

с. 7; Харалдина З. Е., Новичихин А. М., 1994, с. 202, рис. 2). Некоторые исследователи предполагают, что керамику родосско-ионийского типа могли производить и в мастерских ионийских колоний на Тамани (Цветаева Г. А., 1972, с. 21–23; Зеест И. Б., 1967, с. 158).

Чернолаковая керамика

Представлена преимущественно находками в могильниках района Анапы (у хут. Рассвет, Красный Курган и Воскресенского) чашечек (1 экземпляр; рис. 44, 2), солонок (7 экземпляров; рис. 44, 3–8), киликов (2 экземпляра; рис. 44, 1), а также вторично использованных в качестве солонок поддонов сосудов (9 экземпляров; рис. 44, 11–13) (Крушкол Ю. С., 1963, рис. 6, рис. 18; Карасев В. Н., 1979, с. 103; Алексеева Е. М., 1991, табл. 42, 9).

Особенно следует отметить находки в шести погребениях могильника у хут. Рассвет (погребения 2/1958, 1/1969, 29, 40, 81, 94) и в одном у хут. Красный Курган (погребение 10) одинаковых сложнопрофилированных солонок (рис. 44, 3–7) (Крушкол Ю. С., 1963, рис. 6; Карасев В. Н., Лебеденкова Л. С., 1972, рис. 22, 5; Алексеева Е. М., 1991, табл. 42, 9). В Северном Причерноморье находки подобных сосудов относят к последней четверти V в. до н. э. (Брашинский И. Б., 1980, с. 135, табл. XVI, 207; Золотарев М. И., 1990, с. 73, рис. 4, 3; рис. 5). С большой долей уверенности можно предположить, что все эти солонки попали к аборигенному населению района Анапы единовременно, в результате одной торговой операции античных купцов. Допускать большой временной разрыв между включением каждого из этих сосудов в состав заупокойного инвентаря нет оснований. Следует полагать, что погребения, в которых они найдены, более или менее синхронны. Таким образом, указанная категория чернолаковой посуды может служить надежным хронологическим репером для датировки целой группы погребальных комплексов конца V в. до н. э., причем не только тех, в которых найдены солонки, но и близких им по инвентарю и обряду.

К числу редких форм можно отнести чернолаковый флакон (рис. 44, 14) из Алексеевского некрополя (Новичихин А. М., 1993 а, рис. 2, 2). В могильниках района Анапы известны также единичные находки (по одному экземпляру) чернофигурной (рис. 44, 15) и краснофигурной керамики (Карасев В. Н., 1979, с. 103–104; Новичихин А. М., 1993 а, рис. 2, 1; Харалдина З. Е., Новичихин А. М., 1994, с. 201, рис. 1).

Амфоры

Одним из надежных хронологических индикаторов могут быть встречаемые в захоронениях античные тарные амфоры.

Так, в могильнике у хут. Рассвет найдено 4 амфоры. Три из них (погребения 1/1969, 12, 65; рис. 45, 1) отнесены к группе амфор на т. н. «сложнопрофилированном кольцевом поддоне» или «протофасосских» и датируются А. П. Абрамовым 530–460 гг. до н. э. (Абрамов А. П., 1993 а, с. 82; 1993 б, с. 11). С. Ю. Монахов несколько сузил эту дату. Он отнес группу «протофасосских» амфор из хут. Рассвет ко 2-й четверти V в. до н. э. (Монахов С. Ю., 1999, с. 70).

В одной из недавних работ С. Ю. Монахов вновь проанализировал сосуды данной группы. Экземпляр из погребения 12 отнесен им к кругу амфор «неустановленных центров северной Эгеиды». Он включен в пятую серию амфор «на сложнопрофилированной ножке», хронологические рамки которой исследователь определяет в пределах 1-й половины V в. до н. э. (Монахов С. Ю., 2003, с. 41, 42). Амфора из погребения 1/1969 отнесена С. Ю. Монаховым к продукции Менды. Следуя предложенной авторами раскопок датировке, исследователь отнес данный экземпляр к началу IV в. до н. э., отмечая его как наиболее поздний в выделенном им III типе мендейской тары (Монахов С. Ю., 2003, с. 95).

Однако основанием для датирования амфоры В. Н. Карасеву и С. Л. Лебеденковой послужила находка в погребении чернолаковой солонки, якобы IV в. до н. э. (Карасев В. Н., Лебеденкова Л. С., 1972, с. 58). Как указывалось выше, солонка датируется последней четвертью V в. до н. э. Таким образом, амфора из погребения 1/1969, судя по всему, не выходит за рамки середины — 2-й половины V в. до н. э., как датируются С. Ю. Монаховым остальные амфоры этого типа (Монахов С. Ю., 2003, с. 94).

Четвертая (погребение 100; рис. 45, 2) принадлежит к группе красноглиняных амфор «со стаканообразным дном» (эолийским) и, по внешним признакам может быть датирована концом VI — началом V в. до н. э. (Абрамов А. П., 1994, с. 128, рис. 11). С. Ю. Монахов отнес эту амфору к продукции Лесбоса (тип Лесбос-К) и сначала датировал последней четвертью VI в. до н. э. (Монахов С. Ю., 1999, с. 81, 82). В настоящее время исследователь датирует экземпляр из погребения 100 1-й четвертью V в. до н. э. (Монахов С. Ю. 2003, с. 48).

Большой интерес представляет амфора (рис. 45, 3) из погребения 7/1981 могильника в ОПХ «Анапа» (Алексеева Е. М., 1990, с. 27, рис. 4, 36; 1991, с. 42, табл. 46, 5, табл. 48, 1; 1997, рис. 13). Аналогичная ей амфора найдена в погребении 25 кургана 1 у ст. Хапры на Нижнем Дону, датируемом 1-й половиной VI в. до н. э. (Максименко В. Е., 1983, с. 26, рис. 9, 2). По мнению С. В. Полина, хапровская амфора может быть отнесена к концу VII — началу VI в. до н. э. (Полин С. В., 1998, с. 58). С. Ю. Монахов включает обе эти амфоры вместе с амфорой поднятой со дна моря в районе Феодосии в группу амфор «круга Клазомен», датируемую им концом VII — 1-й половиной VI в. до н. э. (Монахов С. Ю., 2003, с. 54, 55, табл. 33, 4–6).

Бронзовая посуда

Представлена в Западном Закубанье находками двух ситул, литого котла и трех кованых котлов.

Ситулы

В курганах раннескифского времени Западного Закубанья найдены две бронзовые ситулы.

Первая обнаружена в кургане 4 могильника Холмский I (Василиненко Д. Э., Кондрашев А. В., Пьянков А. В., 1993, с. 29, рис. XIV, 1) Это сосуд (рис. 46, 1) с округлым туловом и отогнутым венчиком на цилиндрическом поддоне. Ситула имеет две зооморфные ручки. Авторы публикации в качестве ближайшей аналогии указывают сосуд из кургана 20 Нартановского могильника (Василиненко Д. Э., Кондрашев А. В., Пьянков А. В., 1993, с. 35; Батчаев В. М., 1985, табл. 48, 41). Холмскому сосуду близки по форме, хотя и отличаются в деталях (отсутствие поддона, форма ручек) и другие ситулы из числа кавказских находок: из Тлийского могильника (Козенкова В. И., 1989, рис. 105, 6; 1990, рис. 9, 6), Бедыкского могильника (Батчаев В. М., 1984, табл. 3, 6), Тырнаузского клада (Батчаев В. М., 1985, табл. 2, 1). Все сосуды в целом датируются VII в. до н. э.

Вторая ситула происходит из объекта 3 кургана 7 могильника Циплиевский кут 1 (Василиненко Д. Э., Кондрашев А. В., Пьянков А. В., 1993, рис. XIV, 2). Судя по графической реконструкции (рис. 46, 2), это сосуд с ассиметрично-биконическим туловом, отогнутым венчиком и низким поддоном. На Кавказе, как отмечают авторы публикации, аналогичные сосуды неизвестны, наиболее близки ему «бронзовый кратер» из Репяховатой Могилы в Лесостепном Поднепровье (Василиненко Д. Э., Кондрашев А. В., Пьянков А. В., 1993, с. 35; Ильинская В. А., Мозолевский Б. Н., Тереножкин А. И., 1980, с. 54, рис. 37, 3) и «котел» из кургана 1 у с. Круглик в Поднестровье (Смирнова Г. И., 1993, с. 110, рис. 4, 1). Указанные «западные» аналогии дают основания сомневаться в кавказском происхождении данного сосуда.

Литой котел

Бронзовый литой котел с туловом в виде сегмента шара с утолщенным венчиком и валиком в верхней части тулова, на коническом кольцевом поддоне, нижняя часть которого обломана или отгорела (рис. 47). Котел снабжен двумя кольцевидными сложнопрофилированными ручками, украшенными в верхней части круглыми плоскими шляпками. Изделие сильно деформировано, несет следы длительного использования, на что указывает плотный слой нагара и свидетельства неоднократных починок — четыре прилива бронзы неправильной формы, один из которых расположен по центру дна. Диаметр котла 40 (± 2) см, высота (без ручек) — 20 см. Случайная находка в окрестностях г. Крымска. Хранится в частной коллекции.

Котел относится к типу XIV (варианту 1, подварианту 1) по классификации С. В. Демиденко (Демиденко С. В., 1997, с. 132, 133, 135, рис. 6, рис. 10, 17), или же к типу 1 по более общей классификации Н. А. Боковенко (Боковенко Н. А., 1990, с. 170, 171).

Ближайшие аналогии крымскому экземпляру происходят из Кабардино-Пятигорья. Два экземпляра найдены на г. Бештау: один в 1951 г. на западном склоне, — он содержал т. н. Бештаугорский клад (Иессен А. А., 1954, с. 124, 125, рис. 13; Козенкова В. И., 1998, с. 110, 111, табл. XLII, 10), второй — в 1927 г. на северном склоне во фрагментах (Иессен А. А., 1954, с. 126, рис. 15). Еще один, третий экземпляр, содержащий клад бронзовых чаш, обнаружен в Баксанском ущелье у с. Кызбурун III (Батчаев В. М., 1985, с. 13, 14, табл. 5, 2). Все три кабардино-пятигорские аналогии датируются VIII — 1-й половиной VII в. до н. э. (Иессен А. А., 1954, с. 126; Батчаев В. М., 1985, с. 14; Козенкова В. И., 1998, с. 110, 111). Появление котлов подобной формы на Северном Кавказе исследователи объясняют контактами местного населения с кочевниками Южной Сибири и Казахстана (Иессен А. А., 1954, с. 126; Козенкова В. И., 1998, с. 110, 111; Боковенко Н. А., 1990, с. 170, 171; Демиденко С. В., 1997, с. 132, 133, 135).

Кованые котлы

В двух погребальных комплексах 1-й половины V в. до н. э. из IV Семибратнего и I Малого Семибратнего курганов найдено по одному бронзовому кованому котлу с уплощенно-шаровидным туловом и отогнутым венчиком. Высота котлов 35 и 32,5 см. Котел из IV Семибратнего кургана снабжен приклепанными петлями со вставленными в них кольцами и сочетался с железным треножником (Галанина Л. К., 1980, с. 35, 36, рис. 12). Еще один аналогичный котел (рис. 46, 3) высотой 29 см и диаметром 44 см с реповидным туловом найден случайно неподалеку от ст. Гостагаевской. Петли для подвешивания у него отсутствуют, на тулове имеется пробоина, прикрытая прямоугольной латкой.

За пределами Западного Закубанья известно четыре аналогии данным изделиям: котел IV в. до н. э. из Курджипского кургана в Среднем Закубанье (Галанина Л. К., 1980, с. 35, 83, кат. 15), котел из погребения 1-й половины V в. до н. э. из Куковой могилы на территории Болгарии (древняя Фракия) (Галанина Л. К., 1980, с. 36, рис. 13), два котла (большой и малый) IV в. до н. э. из Аверинского кургана на Среднем Дону (Медведев А. П., 1999, с. 150, рис. 56, 6, 7, рис. 67, 3, 4). Особенностями последних экземпляров является крепление петель не к плечу сосуда (как у котла из IV Семибратнего кургана), а к венчику.

По мнению Л. К. Галаниной кованые котлы подобной формы, весьма вероятно, производились в V–IV вв. до н. э. в Прикубанье (Галанина Л. К., 1980, с. 36). Учитывая, что из семи известных на сегодняшний день экземпляров три найдено в Западном Закубанье, можно предположить, что мастерские по их изготовлению находились в этом регионе.

Орудия труда

Эта категория предметов материальной культуры представлена в инвентаре могильников интересующего нас региона ножами, шильями, пряслицами, оселками.

Железные ножи

Одна из распространенных категорий орудий труда (рис. 48, 1–9; 49). Ножи встречаются в могильниках Абинском (Анфимов И. Н., 1981, рис. 21), Воскресенском (Алексеева Е. М., 1991, табл. 41, 18, 36), Рассвет (Крушкол Ю. С., 1963, рис. 46), Цемдолинском (Терехова Н. Н., Хомутова Л. С., 1985, с. 30; Малышев А. А., Розанова Л. С., Терехова Н. Н., 1999, рис. 1, 9, рис. 2, 1), Большие Хутора, Шесхарис, Лобанова щель (Дмитриев А. В., Малышев А. А., 1999, рис. 9, 11, 12; рис. 11, 8; рис. 12, 7; рис. 14, 18), в Геленджикских дольменах (Аханов И. И., 1961, рис. 5, 3, 4), в комплексе предметов из разрушенного погребения на Красной Горке. Всего учтено 38 экземпляров. Большинство ножей из памятников VIII–VI вв. до н. э., как правило, имеют серповидно изогнутое лезвие, причем у отдельных экземпляров конца VII–VI вв. до н. э. оно изогнуто очень сильно (Рассвет, курган 1, погребение 2, комплекс с Красной Горки). Следует отметить, что в одновременных меотских памятниках находки серповидных ножей довольно редки (Каминский В. Н., Астахов И. Л., 1990, рис. 2, 1), тогда как в памятниках западного варианта кобанской культуры они представлены достаточно хорошо (Козенкова В. И., 1998, с. 9, табл. I, 10–12, 16). Отдельные экземпляры ножей имеют прямое, сужающееся к концу лезвие (Абинский, Рассвет, Воскресенский).

Металлографический анализ ножа из Цемдолинского могильника и ножа из погребения 101 могильника у хут. Рассвет показал, что первый откован из высокоуглеродистой стали отличного качества (Терехова Н. Н., Хомутова Л. С., 1985, с. 30), а второй сварен из двух полос мягкой и твердой стали и был подвергнут мягкой закалке (Новичихин А. М., Розанова Л. С., Терехова Н. Н., 2001, с. 7).

Железные шилья

Представлены находками в могильниках у хут. Рассвет (Крушкол Ю. С., 1963, рис. 43), Лобанова щель (Дмитриев А. В., Малышев А. А., 1999, рис. 11, 3, 4; рис. 14, 11) и Цемдолинский. Всего учтено 6 экземпляров (рис. 48, 10–12). Представляют собой округлые в сечении стерженьки с заостренными концами.

Пряслица.

Пряслица, найденные в памятниках Западного Закубанья, представлены образцами, сделанными из глины, камня и свинца (табл. 10). Глиняные пряслица (50 экземпляров; рис. 50; 51, 1–4) встречаются практически во всех исследуемых могильниках VIII–V вв. до н. э. По форме они разделяются на усеченно-конические (Рассвет, Раевская, Алексеевский, Атмачева щель, Лобанова щель, Ахтырский лиман, Холмский, Геленджикские дольмены), биконические (Раевская, Воскресенский, Лобанова щель, Абинский, Чернокленовский, Холмский, Геленджикские дольмены), сферические (шаровидные) (Раевская, Воскресенский, Владимировский, Геленджикские дольмены), грушевидные (Большие Хутора, Ахтырский лиман, Холмский), зонные (в виде низкого цилиндра) (Ахтырский лиман, Геленджикские дольмены). Форму шести пряслиц, упомянутых в публикациях и в отчетной документации, выяснить не удалось.

Таблица 10. Пряслица в погребениях Западного Закубанья

		керамические					каменные		свинцовые	
		усеченно-конические	биконические	уплощенно-шаровидные	грушевидные	зонные	усеченно-конические	зонные	усеченно-конические	колесовидные
Левобережье	VIII – VII вв. до н.э.	3	4	1	2	2		1		
	VII – V вв. до н.э.									
Побережье	р-н Анапы	VIII – VII вв. до н.э.	1					1		
		VI – V вв. до н.э.	6	3	2			1	4	1
	р-н Новороссийска	VIII – VII вв. до н.э.	2		1	3	1	5		
		VI – V вв. до н.э.	4	3	5	2			1	

Аналогии закубанским глиняным пряслицам широко известны в памятниках прото-меотской и раннемеотской культуры, в кобанских и скифских древностях (Анфимов Н. В., 1951, рис. 2, 6; 1975, рис. 4, 5; Галанина Л. К., 1989, рис. 15, 4, 5; Гаврилюк Н. А., 1987, с. 119–121, рис. 1, 1–4; Козенкова В. И., 1982, с. 11, 12, табл. VI; 1998, табл. VIII), в некрополях раннеантичных поселений Азиатского Боспора (Салов А. И., Смирнова Т. М., 1972, рис. 18).

Каменные пряслица конической формы (7 экземпляров; рис. 51, 5–7) встречены только в комплексах VIII — 1-й половины VI вв. до н.э. (Широкая Балка, Большие Хутора, Рассвет, курган 1, Геленджикские дольмены, Атмачева щель). Каменное пряслице зонной формы (рис. 51, 8) найдено в могильнике Ахтырский лиман. Изготовлены они из мергеля.

Пряслица, изготовленные из камня, отмечены у меотов (Галанина Л. К., 1989, с. 85), степных скифов (Гаврилюк Н. А., 1987, с. 123), носителей кобанской культуры (Козенкова В. И., 1982, с. 11).

Свинцовые пряслица (4 экземпляра; рис. 51, 9–11) из памятников Западного Закубанья имеют форму усеченного конуса (Рассвет, Воскресенский, Лобанова щель) или колеса (Воскресенский). Свинцовые пряслица разных форм были широко распространены в степной Скифии (Гаврилюк Н. А., 1987, с. 121, 122), находки их отмечены также в погребениях некрополя раннего греческого поселения на месте Анапы (Салов А. И., Смирнова Т. М., 1972, рис. 18).

Об интенсивном занятии женщин прядением свидетельствуют антропологические материалы. Так, при анализе костных остатков женщины из погребения 14 могильника Лобанова щель (конец VI — 1-я половина V в. до н.э.) была отмечена чрезмерная «тренированность мышц, обеспечивающих интенсивное движение кисти и пальцев, а также управлявших движениями бедра и голени» (Медникова М. Б., 1999, с. 65).

Оселки

Каменные оселки встречены в погребениях могильников у хут. Рассвет (Крушкол Ю. С., 1963, рис. 42, 2), Воскресенского (Алексеева Е. М., 1991, табл. 41, 23, 39), Абинского (Анфи-

мов И. Н., 1981, рис. 9), Ахтырский лиман (Беглова Е. А., Орловская Л. Б., Сорокина И. А., 1997, рис. 2, 7), Цемдолинского (Малышев А. А., Розанова Л. С., Терехова Н. Н., 1999, рис. 1, 2, рис. 2, 9), Большие Хутора, Шесхарис, в комплексе из насыпи кургана 2 Холмского могильника (Василиненко Д. Э., Кондрашев А. В., Пьянков А. В., 1993, рис. XV, 1, 2), представлены они и среди случайных находок. Все оселки (учтено 20 экземпляров) представляют собой овальные или подпрямоугольные со скругленными углами в сечении бруски с отверстием для подвешивания в верхней части (рис. 52). Изготовлены они из камня, обычно песчаника, серого, черного, коричневого цветов.

Многочисленные аналогии оселкам известны в материалах протомеотской культуры (Ловпаче Н. Г., 1985, табл. XI, 7; 1991, табл. V, 1; Пьянков А. В., Тарабанов В. А., 1997, рис. 5; Лесков А. М., Эрлих В. Р., 1999, с. 61, рис. 59, 1–14) и кобанских древностях (Козенкова В. И., 1982, табл. V, 13–20; 1998, с. 24–26, табл. VII).

Исследователи предполагают, что у племен эпохи раннего железа каменные оселки имели не только исключительно функциональное, но и какое-то ритуальное назначение (Членова Н. Л., 1984, с. 84–87; Ловпаче Н. Г., 1987, с. 83; Андреев В. Н., 1992, с. 22, 23). В этой связи нельзя обойти вниманием хранящийся в Анапском музее оселок из Усатовой балки, найденный вместе с бронзовым наконечником копья, впоследствии утраченным. Его нижняя часть оформлена в виде двух выступов. Оселок не несет следов утилизации. Аналогичный точильный брусок найден в одном из погребений Псекупского могильника (Ловпаче Н. Г., 1985, табл. X, 1). Весьма заманчиво было бы предположить, что «раздвоение» конца оселка обусловлено теми же причинами сакрального свойства, что и появление «рогатых ручек» у ковшей протомеотского и раннемеотского времени.

Оружие

Традиционно подразделено на наступательное (мечи, кинжалы и детали их ножен, боевые ножи, наконечники копий и стрел, боевые топоры) и защитное (шлемы и панцирные пластины).

Наступательное оружие

Мечи и кинжалы

Мечи и кинжалы являются основным видом клинкового оружия населения Западного Закубанья раннескифского времени (Новичихин А. М., 1998 д, с. 36–38). Нами учтено 60 экземпляров, при этом 26 мечей и кинжалов найдены в погребениях, остальные происходят из случайных находок и разрушенных комплексов. При анализе этой категории оружия принята, с небольшими поправками, типология А. И. Мелюковой, выделяющей отделы по форме навершия, а тип — по форме перекрестия (Мелюкова А. И., 1964) (табл. 11, 12).

Отдел I. Мечи и кинжалы с волютообразным навершием (рис. 53–56).

Выделяются две группы (подотдела) — с простым навершием, иногда с дополнительными зооморфными элементами, и с навершием в виде двух высоких дуг, концы которых оформлены в виде голов хищных птиц.

Подотдел 1.

Мечи и кинжалы с простым волютообразным (антенным) навершием (рис. 53–55). Учтено 16 экземпляров из могильников Красная Скала (Алексеева Е. М., 1991, табл. 43, 10),

у хут. Рассвет (5 экземпляров) (Новичихин А. М., 1996 б, с. 60, 61; Новичихин А. М., Розанова Л. С., Терехова Н. Н., 2001, рис. 1, 5–7), Цемдолинского (3 экземпляра) (Малышев А. А., Розанова Л. С., Терехова Н. Н., 1999, с. 7, рис. 3, 5), из ст. Раевской (4 экземпляра), из ст. Натухаевской, из Ленинского пути, из с. Су-Псех (Новичихин А. М., Розанова Л. С., Терехова Н. Н., 2001, рис. 1, 1), из Новороссийского музея (2 экземпляра).

Шесть кинжалов (рис. 53) имеют бабочковидные перекрестия (Цемдолина (2 экземпляра), Рассвет (1 экземпляр), Раевская (2 экземпляра), Красная Скала), четыре (рис. 54, 1–4) — почковидное (Ленинский путь, Новороссийск, Су-Псех), один (рис. 54, 5) — сегментовидное (Рассвет, погребение 100), у пяти экземпляров (рис. 55) перекрестия отсутствуют (Раевская (2 экземпляра), Рассвет (3 экземпляра)).

Кинжалы с волютообразным навершием и почковидным или бабочковидным перекрестием широко распространены в скифское время, меч же с сегментовидным перекрестием относится к числу редких находок (Мелюкова А. И., 1964, с. 55; Фодор И., 1969, с. 253; Евдокимов Г. Л., Мурзин В. Ю., 1984, с. 78). К настоящему времени известно пять экземпляров мечей, сочетающих волютообразное навершие и сегментовидное перекрестие: из Гамарни (Мелюкова А. И., 1964, табл. 20, 13; Фодор И., 1969, рис. 1, 6; Евдокимов Г. Л., Мурзин В. Ю., 1984, рис. 4, 2), бывшего Роменского уезда (Мелюкова А. И., 1964, табл. 20, 12; Фодор И., 1969, рис. 1, 7; Евдокимов Г. Л., Мурзин В. Ю., 1984, рис. 4, 3), могильника Золотое (Корпусова В. Н., Орлов Р. С., 1978, рис. 4, 15; Евдокимов Г. Л., Мурзин В. Ю., 1984, рис. 4, 4), кургана у с. Новокиевка (Евдокимов Г. Л., Мурзин В. Ю., 1984, рис. 2, 38), Уляпского могильника (Эрлих В. Р., 1988, с. 416, 417, рис. 2, 6).

Меч с сегментовидным перекрестием из хут. Рассвет найден в погребении конца VI — начала V в. до н. э. Другие мечи и кинжалы с волютообразным навершием происходят из случайных находок или найдены в погребениях V в. до н. э.

Подотдел 2.

Мечи и кинжалы с зооморфным (когтевидным) навершием (рис. 56). Учтено 10 экземпляров из могильников у хут. Рассвет (Новичихин А. М., Розанова Л. С., Терехова Н. Н., 2001, рис. 1, 8), Воскресенского (Алексеева Е. М., 1991, табл. 41, 4), из Цемдолины (3 экземпляра) (Малышев А. А., Розанова Л. С., Терехова Н. Н., 1999, с. 7, рис. 3, 2, 6), Ленинского пути (2 экземпляра), Саук-Дере, Чекона, ст. Анапской. Три экземпляра (рис. 56, 1, 6) имеют бабочковидное перекрестие (Ленинский путь, Цемдолина), пять (рис. 56, 2, 3, 7) — почковидное (Цемдолина (2 экземпляра), Ленинский путь, Рассвет, Анапская), один (рис. 56, 4) — прямоугольное (Воскресенский), у одного (рис. 56, 5) перекрестие утрачено (Саук-Дере).

Кинжал из погребения 29 могильника у хут. Рассвет найден в комплексе V в. до н. э., остальные экземпляры — случайные находки, по морфологическим признакам могут быть отнесены к V в. до н. э.

Отдел 2. Мечи и кинжалы с брусковидным навершием (рис. 57–59).

Помимо кинжалов и мечей с собственно брусковидным навершием, нами выделяются группы (подотделы) оружия с стержневидным и ромбовидным навершиями.

Подотдел 1.

Кинжалов со стержневидными (в форме вытянутого бруска подпрямоугольного или округлого сечения) навершиями учтено 12 экземпляров (рис. 57): из погребения 7 кургана 3 у ст. Раевской, из могильников у хут. Рассвет (погребение 5/1959) (Крушкол Ю. С., 1963, рис. 15), ОПХ «Анапа» (погребение 9/1981) (Алексеева Е. М., 1991, табл. 48, 7) и Владимировского (Шишлов А. В., Федоренко Н. В., Колпакова А. В., 1999, рис. 1), из хут. Бужор (Новичихин А. М., 1990, с. 61–73), Цемесской Рощи (Новичихин А. М., 1992, с. 67, 68), Сукко

(Алексеева Е. М., Розанова Л. С., Терехова Н. Н., 1994, рис. 7, 1907), Цемдолины, Ленинского пути (2 экземпляра), Су-Псеха, музея ст. Натухаевской.

Один экземпляр (рис. 57, 1) имеет битреугольное перекрестие (Бужор), два (рис. 57, 2, 3) — бабочковидное перекрестие келермесского типа (Цемесская Роща, Владимировский), пять (рис. 57, 4, 5, 10) — бабочковидное, как правило, угловатое (Рассвет, ОПХ «Анапа», Сукко, Натухаевская), четыре кинжала (рис. 57, 6–9) перекрестия не сохранили (Цемдолина, Ленинский путь, Раевская курган 3).

В трех случаях (Раевская, Рассвет, ОПХ «Анапа») кинжалы встречены в комплексах I-й половины VI в. до н. э., остальные экземпляры — случайные находки, однако, по морфологическим признакам могут быть отнесены к ранним образцам. Наиболее ранними представляются кинжал из хут. Бужор — биметаллический, сочетающий признаки клинкового оружия кабардино-пятигорского и раннескифского типов (Новичихин А. М., 1990, с. 61–73), а также кинжалы из Цемесской роши и Владимировского могильника с бабочковидными перекрестиями келермесского облика (Новичихин А. М., 1992, с. 67, 68; Шишлов А. В., Федоренко Н. Ф., Колпакова А. В., 1999, рис. 1), которые могут быть отнесены к VII в. до н. э.

Подотдел 2.

Мечи и кинжалы с брусковидными навершиями (рис. 58; 59, 1–5). Учтено 15 экземпляров: из могильников у хут. Рассвет (5 экземпляров) (Новичихин А. М., 1996 б, с. 60, 61; Новичихин А. М., Розанова Л. С., Терехова Н. Н., 2001, рис. 2, 9; рис. 3, 5), Владимировского (2 экземпляра) (Шишлов А. В., Федоренко Н. В., Колпакова А. В., 1999, рис. 1), хут. Фадеево (Салов А. И., 1979, с. 101, 42; Новичихин А. М., Розанова Л. С., Терехова Н. Н., 2001, рис. 2, 4), Первомайки (2 экземпляра) (Новичихин А. М., Розанова Л. С., Терехова Н. Н., 2001, рис. 1, 3, 4), Красного Кургана (Салов А. И., 1985, рис. 2, 1; Новичихин А. М., Розанова Л. С., Терехова Н. Н., 2001, рис. 3, 4), некрополя раннего поселения на месте Анапы (Салов А. И., Смирнова Т. М., 1972, с. 53, рис. 19; Сударев Н. И., 1994, табл. 3, в), Лобановой щели (Дмитриев А. В., Малышев А. А., 1999, с. 37, рис. 12, 8), Гай-Кодзора (Новичихин А. М., 1997, рис. 2, 1; Новичихин А. М., Розанова Л. С., Терехова Н. Н., 2001, рис. 2, 3), Саук-Дере, Новороссийского музея.

Девять экземпляров (рис. 58) снабжены бабочковидными перекрестиями (Рассвет (3 экземпляра), Владимировский (2 экземпляра), Фадеево, Первомайка (1 экземпляр), Анапа, Саук-Дере, Новороссийск)). Примечателен меч из Саук-Дере, длина которого превышает 0,9 м (рис. 110, С, 1). Он относится к числу редких раннескифских длинных мечей (Скорый С. А., 1981; Эрлих В. Р., 1992, с. 4).

Экземпляр из Гай-Кодзора (рис. 59, 1) имеет сегментовидное перекрестие, достаточно редко встречаемое у мечей и кинжалов скифского типа (Мелюкова А. И., 1964, с. 53; Фодор И., 1969, с. 251–254; Евдокимов Г. Л., Мурзин В. Ю., 1984, с. 78, 79). Брусковидное навершие в сочетании с сегментовидным перекрестием имеют лишь 4 экземпляра: из Венгрии (Фодор И., 1969, с. 253, рис. 3; Евдокимов Г. Л., Мурзин В. Ю., 1984, рис. 4, 5), Киевского (Мелюкова А. И., 1964, с. 53, табл. 18, 4; Фодор И., 1969, с. 252, рис. 2), Львовского (Косиков В. А., Павлик А. А., 1992, с. 113, рис. 1, 1), Артемовского (Подобед В. А., 1993, с. 48, № 282, рис. 56, 2) музеев.

Пять экземпляров (рис. 59, 2–5) не имеют перекрестий (Рассвет (2 экземпляра), Первомайка (1 экземпляр), Красный курган, Лобанова щель). Относить их к мечам т. н. синдо-меотского типа (Салов А. И., 1985, с. 57; Смирнов К. Ф., 1980, с. 41) нет достаточных оснований — меотские мечи более массивны и, как правило, имеют иной угол перехода от рукояти к клинку (рис. 60, б) (Эрлих В. Р., 1991 а, с. 77–99). Отсутствие перекрестия мож-

Таблица II. Мечи и кинжалы из памятников Западного Закубанья.
Сочетание наверший и перекрестий

		неяснонавершие брусковидное — отдел II		навершие волютообразное — отдел I			неясно
		простое	зооморфное	стержневидное	простое	ромбовидное	
перекрестие	бабочковидное	6	3	7	9	2	2
	бабочковидное первернутое						1
	почковидное	4	5				1
	сегментовидное	1			1		
	битреугольное			1			
	прямоугольное		1				1
	отсутствует	5	1	5	5		4

но объяснить сохранностью мечей — например, на экземпляре из Красного Кургана отчетливо сохранился его отпечаток. У кинжала из погребения 23 могильника у хут. Рассвет перекрестие, возможно, было преднамеренно снято (Новичихин А. М., 1996 б, с. 61). В районе Анапы отмечена случайная находка кинжала синдо-меотского типа (рис. 60, б), но он относится к более позднему времени — IV в. до н. э.

Экземпляры из закрытых комплексов (могильник у хут. Рассвет) найдены вместе с родосско-ионийской керамикой VI — начала V в. до н. э.

Подотдел 3.

Кинжалы с ромбовидным навершием (рис. 59, б, 7). Учтено 2 экземпляра: из могильника у хут. Рассвет и из с. Су-Псех (Новичихин А. М., Розанова Л. С., Терехова Н. Н., 2001, рис. 1, 2). Оба имеют бабочковидные перекрестия. Ручка кинжала из с. Су-Псех расширена в средней части.

Мечи и кинжалы с ромбовидным навершием впервые были выделены В. Р. Эрлихом при анализе клинкового оружия Уляпского могильника (Эрлих В. Р., 1988, с. 419, 420). Подобные навершия имеют мечи и кинжалы из погребения 42 кургана 12 Уляпского могильника (Эрлих В. Р., 1988, с. 416, рис. 1, 7), поселения у ст. Таманской (Сокольский Н. И., 1954, с. 154, табл. IV, 1), Елизаветовского могильника (Копылов В. П., 1980, с. 26, 27, рис. 1, 8, 9), Аннинского района Воронежской области (Корнюшин Г. И., Пузикова А. И., 1995, с. 33, рис. 1, 2), с. Сухин бывшего Каневского уезда (Галанина Л. К. 1977, с. 53, табл. 33, 3), а также меч, изображенный на скифском изваянии из Краснодарского музея (Шульц П. Н., Навротский Н. И., 1973, с. 192, 193, рис. 2; Ольховский В. С., Евдокимов Г. Л., 1994, с. 34, 119, илл. 71). В. Р. Эрлих ограничивает бытование этих мечей V в. до н. э. (Эрлих В. Р., 1988, с. 420), меч из с. Сухина датируется IV–III вв. до н. э. (Галанина Л. К., 1977, с. 53).

Меч из хут. Рассвет найден в комплексе с родосско-ионийской керамикой и может быть датирован 2-й половиной VI — началом V в. до н. э. Кинжал из Су-Псеха, судя по расширенной рукояти, может быть отнесен к концу V–IV в. до н. э. — подобная деталь имеется у меча из Сухина (Галанина Л. К. . 1977, табл. 33, 3).

Девять экземпляров мечей (рис. 60, 1–5) не сохранили навершия и поэтому отнесение их к какому-либо отделу проблематично. У четырех экземпляров отсутствуют и перекрестия (Анапская, Цемдолина (2 экземпляра), 2-й Семибратний курган (Черненко Е. В., 1973, с. 68, рис. 2, 12)), два (рис. 60, 2) имеют перекрестие бабочковидное (Раевская, Цемдолина), один (рис. 60, 5) — почковидное (Воскресенский) (Алексеева Е. М., 1991, табл. 41,

Таблица 12. Мечи и кинжалы в памятниках Побережья VII–V вв. до н. э.

	отдел I		отдел II			неясно
	подот. 1	подот. 2	подот. 1	подот. 2	подот. 3	
Р-н Анапы	11	6	9	10	2	5
Р-н Новороссийска	5	4	2	3		4

31), один — прямоугольное (Цемдолина) (Малышев А. А., Розанова Л. С., Терехова Н. Н., 1999, рис. 3, 9), один (рис. 60, 1) — бабочковидное перекрестие, прикрепленное крыльями вверх (Гай-Кодзор) (Новичихин А. М., 1997, рис. 2, 1; Новичихин А. М., Розанова Л. С., Терехова Н. Н., 2001, рис. 2, 2). Необычная конструкция последнего вызывает определенный интерес. Подобное расположение перекрестия известно у кинжала из г. Красный Лиман на Северском Донце (Кравец Д. П., Швецов М. Л., 1987, с. 253–254, рис. 1). Возможно, что перевернутым перекрестие оказалось при починке оружия. По морфологическим признакам кинжал может быть датирован VI в. до н. э. Близкий по пропорциям экземпляр, но с иным, «правильным», положением перекрестия, происходит из комплекса погребения, разрушенного у ст. Подгорной (Петренко В. Г., 1990, с. 59, 60, рис. 1).

Как показал металлографический анализ мечей и кинжалов из могильников в ОПХ «Анапа», Красная скала, Красный Курган, Рассвет, Цемдолинского, разрушенного кургана у хут. Фадеево и случайно найденных в долине Сукко, с. Первомайка, с. Су-Псех, с. Гай-Кодзор и ст. Раевской, они отковывались из железа, неравномерно науглероженной стали, пакетированных заготовок из полос железа и стали, лома железа и стали. Некоторые изделия подвергались поверхностной цементации и мягкой закалке. Отмечены случаи, когда рукоять меча была изготовлена из железа, а клинок из стали. Металл, как правило, невысокого качества — для многих изделий характерно содержание в железе большого количества шлаков (Алексеева Е. М., Розанова Л. С., Терехова Н. Н., 1994, с. 173, 174; Малышев А. А., Розанова Л. С., Терехова Н. Н., 1999, с. 6–8), — однако металл мечей и кинжалов из памятников района Анапы хорошо очищен от шлаковых включений (Новичихин А. М., Розанова Л. С., Терехова Н. Н., 2001, с. 3–14). Уникальным является рассмотренный выше кинжал из Гай-Кодзора с перевернутым бабочковидным перекрестием. Как показало металлографическое исследование, он изготовлен в очень необычной технике — по обеим сторонам клинка из неравномерно науглероженной стали наварены лезвия из высококачественной стали (Новичихин А. М., Розанова Л. С., Терехова Н. Н., 2001, с. 8, 10).

Находки мечей и кинжалов в исследуемом регионе подтверждают выводы В. Р. Эрлиха о том, что у племен Закубанья в VI–V вв. до н. э. мечи и кинжалы скифского типа были основным, первостепенным видом оружия (Эрлих В. Р., 1988, с. 413; 1992, с. 5).

Наконечники ножен

Представлены в Западном Закубанье тремя экземплярами двух типов, условно определяемых как «ананьинский» и «скифский».

Тип 1. «Ананьинский».

Среди материалов из могильников Атмачева щель и у Фальшивого Геленджика имеются бронзовые предметы в виде трапециевидной муфты с валиком по верхнему и нижнему основаниям, завершающейся внизу кольцом. У экземпляра из Атмачевой щели (рис. 61, 1) кольцо у основания снаружи украшено двумя колечками, а внутри него имелись какие-то утраченные детали (Новичихин А. М., 1995 а, с. 63, рис. 1, 5).

Три подобных предмета меньших размеров, интерпретированные В. И. Козенковой как «наконечники-обоймы для повода», происходят из памятников западного варианта

кобанской культуры (Козенкова В. И., 1995, с. 111, 112, табл. XXVIII, 20; табл. XXIX, 12, 16). Более близкими аналогиями могут служить достаточно многочисленные т. н. подвески или наконечники ремней из могильников ананьинской культуры Волго-Камья — Старшего Ахмыловского, Тетюшинского, Пустоморквашинского, I и II Мурзихинских, Космодемьянского (Патрушев В. С., Халиков А. Х., 1982, табл. 1, 14; табл. 25, 1 л; табл. 37, 1 б; табл. 42, 2 а; табл. 48, 2 а; табл. 66, 2 б; табл. 73, 5 в; Халиков А. Х., 1977, рис. 19, 3 а; рис. 28, 4; Патрушев В. С., 1990, рис. 10, 12; рис. 17, 11; рис. 22, 9; рис. 23, 2; Беговатов Е. А., Марков В. И., 1992, рис. 4, 11; Большов С. В., 1988, рис. 9, 16, 17).

У двух ананьинских «наконечников» — из погребения 139 Старшего Ахмыловского могильника и из II Мурзихинского могильника, также как у экземпляра из Атмачевой щели, кольцо у основания с внешней стороны имеет два колечка (Патрушев В. С., Халиков А. Х., 1982, табл. 25, 1 л; Беговатов Е. А., Марков В. И., 1992, рис. 4, 11).

Большое число аналогий из памятников Волго-Камья и незначительное из северокавказских могильников позволяют рассматривать наконечники из Атмачевой щели и Фальшивого Геленджика в качестве предметов ананьинского происхождения, попавших на Западный Кавказ. Исследователи отмечают существование контактов населения Северного Кавказа с Волго-Камьем в позднейший предскифский период и в раннескифское время. Их выводы основаны на находках предметов кавказского и скифского облика в ананьинских могильниках (Членова Н. Л., 1988, с. 3–11; Погребова М. Н., Раевский Д. С., 1989, с. 40–65; 1992, с. 207–214). Рассмотренные находки дают основания говорить о возможности существования обратных связей, при которых предметы ананьинского происхождения могли попадать на Кавказ, и в частности, в Западное Закубанье (Новичихин А. М., 1996 а, с. 122, 123).

Тип 2. «Скифский».

Наконечник ножен (рис. 61, 2) в виде вытянутой трапецевидной обоймы, завершающейся головой хищной птицы (орла), с выпуклым крупным глазом, выраженной восковицей и закрученным в кольцо ажурным клювом (Шишлов А. В., Федоренко Н. В., Колпакова А. В., 1999, с. 399, рис. 2). Длина изделия 8 см.

Оформление бутероли кинжальных ножен в виде головы хищной птицы характерно для оружия раннескифского времени. Известны отдельные оригинальные экземпляры, вырезанные из кости — например, из погребения 246 Тлийского могильника (Техов Б. В., 1980, с. 249, рис. 18, 2, рис. 21, 6; Есаян С. А., Погребова М. Н., 1985, с. 107, табл. XIX, 15).

Бронзовые бутероли в виде головы орла образуют две стилистические группы.

Одна из них, характеризующаяся сильной стилизацией изображения клюва, связана с древностями кобанской культуры Центрального Кавказа: это находки из Дигории (Крупнов Е. И., 1960, табл. XXX, 2, 3; Виноградов В. Б., 1976, рис. 1, 17), Верхней Кобани (с элементами ажурности) (Виноградов В. Б., 1976, рис. 1, 18), Дванского могильника (Макалатия С. И., 1949, рис. 6) и кавказский по происхождению экземпляр из погребения 336 Старшего Ахмыловского могильника (Патрушев В. С., Халиков А. Х., 1982, табл. 56, 4 в; Погребова М. Н., Раевский Д. С., 1989, с. 57, рис. 3, 10; 1992, с. 213, рис. 35, д; Членова Н. Л., 1988, рис. 1, VI).

Вторую группу составляют менее стилизованные бутероли скифского происхождения из памятников Северного Причерноморья: наконечники ножен из погребения 2 Репяховатой Могилы (Ильинская В. А., Мозолевский Б. А., Тереножкин А. И., 1980, с. 42, рис. 11, 7, рис. 12, 2; Ковпаненко Г. Т., Бессонова С. С., Скорый С. А., 1989, рис. 12, 4) и с о-ва Змеиного (Левке) (Островерхов А. С., Охотников С. Б., 1989, с. 55, рис. 3, 6; Охотников С. Б., Островерхов А. С., 1993, с. 46, фото 18, 1).

Бутероль из Владимировского могильника отличается от экземпляров указанных групп и свидетельствует о существовании еще одной разновидности украшения кинжальных ножен изображением орлиной головы.

Боевые ножи

К предметам вооружения могут быть отнесены два железных ножа с пластинчатой рукоятью и однолезвийным клинком листовидных очертаний (рис. 61, 3, 4) — из погребения 5/1959 могильника у хут. Рассвет (Крушкол Ю. С., 1963, рис. 15, 1; Новичихин А. М., Розанова Л. С., Терехова Н. Н., 2001, рис. 4, 1) и из погребения 8 кургана 3 у ст. Раевской.

Боевые ножи подобной формы известны в могильниках VII–VI вв. до н. э. Северного Кавказа (Нестеровский) и Закавказья (Тли) (Крупнов Е. И., 1960, табл. XII, 4, 7; Техов Б. В., 1980, с. 252, рис. 19, 3).

Металлографический анализ боевого ножа из могильника у хут. Рассвет показал, что он откован из железа, хорошо очищенного от шлаковых включений (Новичихин А. М., Розанова Л. С., Терехова Н. Н., 2001, с. 7).

Наконечники копий

В памятниках I-й половины I тыс. до н. э. в Западном Закубанье наконечники копий представлены двумя большими группами — бронзовыми и железными. Всего нами учтено 75 экземпляров.

Бронзовые втульчатые наконечники копий с пером листовидных очертаний (рис. 62; 63). Учтено 28 экземпляров: из могильников Абинского (Анфимов И. Н., 1981, рис. 6), Чернокленовского (Анфимов Н. В., Пьянков А. В., 1989, табл. VI, 3), на р. Адерби (Иессен А. А., 1951, рис. 50, 2, 3), Геленджикские дольмены (Аханов И. И., 1961, рис. 4, 1, 6; Иессен А. А., 1951, рис. 50, 2, 3), Фальшивый Геленджик (Щеглов Д. Е., 1957, с. 282), Атмачева щель (Новичихин А. М., 1995 а, рис. 1, 1–3), комплексов из насыпи Мазепинского кургана (ОАК за 1895 г., рис. 41, 298, 299; Иессен А. А., 1951, рис. 49, 2, 3) и кургана 2 могильника Холмский 1 (Василиненко Д. Э., Кондрашев А. В., Пьянков А. В., 1993, рис. XI), из с. Джигинка (Салов А. И., 1968, с. 203; Новичихин А. М., 2002, рис. 1, 1), с. Юровка (Новичихин А. М., 2002, рис. 1, 2), п. Горный (Дмитриев А. В., 1976, с. 21), с. Гай-Кодзор (Новичихин А. М., 1997, рис. 1, 1), ст. Гостагаевской (Новичихин А. М., 2002, рис. 1, 3), ст. Натухаевской (Новичихин А. М., 2002, рис. 1, 4), с р. Адагум (Новичихин А. М., 2002, рис. 1, 5).

Бронзовые втульчатые наконечники копий в эпоху поздней бронзы были распространены на обширной территории от Атлантического до Тихого океанов (Черных Е. Н., 1976, с. 99, 100). На Северо-Западном Кавказе наиболее ранние находки подобных наконечников относятся к концу II тыс. до н. э. (клад из ст. Упорной, дольмен 2 у п. Салоники на р. Цуквадже) (Аптекарев А. З., Козенкова В. И., 1986, с. 121, 128, рис. 1, 2; рис. 3, 1; Марковин В. И., 1970, с. 92, рис. на с. 91, 2; 1997, с. 356, рис. 186, 5). Возможно, к концу II тыс. до н. э. относятся и некоторые из учтенных случайных находок. В большей степени эта категория предметов вооружения характерна для материальной культуры населения Северо-Западного Кавказа более позднего времени — IX–VIII вв. до н. э. Аналогии им широко представлены в материалах ранней группы памятников протомеотской культуры Закубанья: могильниках Николаевском (Анфимов Н. В., 1961, с. 116, 117, табл. II, 1–6), Псекупском I (Ловпаче Н. Г., 1985, табл. IX, 6), Кочипэ (Ловпаче Н. Г., 1991, с. 81, табл. V, 2, 5, табл. VI, 1, 2), Фарс/Клады (Сокровища..., 1985, кат. 62–66; Лесков А. М., Эрлих В. Р., 1999, с. 44, 45, рис. 51, 1–8), Казово (Пьянков А. В., Тарабанов В. А., 1997, с. 65, рис. 3, 3, 5, 6), Пшиш I (Кожухов С. П., Эрлих В. Р., 1988, рис. 3, 3; Сазонов А. А., 1995 б, рис. 8, 2), а также в памятниках Восточного

Причерноморья: Псыбе (Тешев М. К., 1983, с. 212, рис. 2, 2–4). Тем же временем надежно датируются и некоторые из выше перечисленных находок.

Среди наконечников Западного Закубанья имеются два экземпляра, втулка которых не круглая, а четырехгранная (рис. 62, 3, 4). Это один из наконечников Атмачевой щели и наконечник с Шум-речки в окрестностях с. Гай-Кодзор (Новичихин А. М., 1995 а, рис. 1, 3; 1997, с. 81, рис. 1, 1). На Северо-Западном Кавказе экземпляры с четырехгранной втулкой известны в материалах могильника Кочипэ (Ловпаче Н. Г., 1991, табл. V, 2), среди предметов из разрушенных погребений могильника Пшиш I (Кожухов С. П., Эрлих В. Р., 1988, рис. 3, 3), а также из случайных находок в окрестностях г. Хадыженска (Каталог..., 1981, с. 37, кат. 421).

Примечательная деталь имеется на наконечнике из Гай-Кодзора (рис. 62, 4). Это довольно глубокие поперечные нарезки в нижней части втулки (Новичихин А. М., 1997, с. 81, рис. 1, 1). Подобные насечки, по мнению исследователей, предназначались для удобства при снятии с расщепленного или сломанного древка (Борисов В. Г., 1961, с. 240). Частое повреждение древка более возможно у метательных копий при их использовании. Небольшие размеры экземпляра из Гай-Кодзора также позволяют считать его наконечником метательного дротика. Надо отметить, что для большинства интересующих нас наконечников характерны небольшие размеры.

Железные наконечники представлены втульчатыми экземплярами с пером листовидных или ланцетовидных очертаний (рис. 64–70). Учтено 52 экземпляра. Происходят они из могильников Геленджикские дольмены (Аханов И. И., 1961, рис. 5, 5), Шесхарис (Дмитриев А. В., 1976, с. 20), Большие Хутора (Дмитриев А. В., 1976, с. 20), Лобанова щель (Дмитриев А. В., Малышев А. А., 1999, с. 36, рис. 9, 15; рис. 11, 9, 10; рис. 12, 5, 6; рис. 14, 14, 15), Горный (Дмитриев А. В., 1976, с. 21), Цемдолина (Терехова Н. Н., Хомутова Л. С., 1985, рис. 1; Малышев А. А., Розанова Л. С., Терехова Н. Н., 1999, с. 9, 10, рис. 4), Владимировский (Федоренко Н. В., 1999, с. 60, рис. 4, 1), Атмачева щель (Новичихин А. М., 1995 а, рис. 1, 4), Алексеевский (Новичихин А. М., 1993 а, с. 26, рис. 2, 7), у хут. Рассвет (Новичихин А. М., Розанова Л. С., Терехова Н. Н., 2001, рис. 2, 5, рис. 3, 6–8, 12), ОПХ «Анапа» (Алексеева Е. М., 1991, табл. 47, 14), Красный курган (Алексеева Е. М., 1991, табл. 42, 10; Салов А. И., 1985, рис. 1; Новичихин А. М., Розанова Л. С., Терехова Н. Н., 2001, рис. 3, 1, 2), Красная горка, 2-го Семибратнего кургана (Черненко Е. В., 1973, с. 68, 69, рис. 2, 13, 14), а также из случайных находок в окрестностях Анапы и Новороссийска (Алексеева Е. М., Розанова Л. С., Терехова Н. Н., 1994, с. 174, рис. 7, 1906, 1909; Новичихин А. М., Розанова Л. С., Терехова Н. Н., 2001, рис. 1, 6–8, рис. 3, 3, 9, 11).

Наиболее ранние, как правило, небольшие экземпляры встречены в памятниках VIII–VII вв. до н. э. (Геленджикские дольмены, Большие Хутора (рис. 64), Горный). В могильниках VI–V вв. до н. э. (Рассвет, Красный Курган, ОПХ «Анапа») наконечники более массивны и более разнообразны по форме и пропорциям. Учтено три экземпляра (рис. 68, 1–3) длиной свыше 40 см (Рассвет, погребение 93, Красная Горка, Гай-Кодзор).

Металлографическое исследование железных наконечников копий из могильников Цемдолинского, ОПХ «Анапа», Красная Скала, Красный Курган, Рассвет и из случайных находок в с. Первомайка, с. Су-Псех, с. Гай-Кодзор, хут. Фадеево, ст. Гостагаевской, ст. Равеской и долине Сукко показало, что их отковывали из металла разного качества (железа, мягкой сырцово- и высокоуглеродистой стали, пакетированных заготовок, сваренных из полос стали и железа) и с применением разных технологических приемов (наварка железных лезвий на стальную основу, сквозная и поверхностная цементация, холодная ковка, пайка втулки с применением меди, крепление края втулки при помощи припаян-

ного железного кольца) (Терехова Н. Н., Хомутова Л. С., 1985, с. 30; Алексеева Е. М., Розанова Л. С., Терехова Н. Н., 1994, с. 173, 174; Малышев А. А., Розанова Л. С., Терехова Н. Н., 1999, с. 8–11; Новичихин А. М., Розанова Л. С., Терехова Н. Н., 2001, с. 3–14). Уникальным следует признать наконечник, найденный у с. Первомайка. Как показало металлографическое исследование, ребра жесткости у этого экземпляра были наварены. Такая техника не характерна для северокавказской кузнечной традиции начала эпохи железа и находит аналогии в материалах из ананьинской культуры Волго-Камья (Новичихин А. М., Розанова Л. С., Терехова Н. Н., 2001, с. 10).

Наконечники копий подобных форм были распространены в VII–V вв. до н. э. и в других районах Закубанья (Эрлих В. Р., 1992, с. 7, 8).

Наконечники стрел.

Достаточно большие (по несколько десятков наконечников) колчаные наборы найдены лишь в трех комплексах Левобережья Нижней Кубани — в погребениях кургана 4 могильника Холмский I (Василиненко Д. Э., Кондрашев А. В., Пьянков А. В. 1993, с. 30, 31, рис. IV–VII), кургана 9 могильника Циплиевский Кут I (Василиненко Д. Э., Кондрашев А. В., Пьянков А. В., 1993, с. 32, 33, рис. VIII) и 2-го Семибратнего кургана (Черненко Е. В., 1973, с. 69, рис. 2). Два первых комплекса датируются 2-й половиной VII в. до н. э. (Василиненко Д. Э., Кондрашев А. В., Пьянков А. В., 1993, с. 34–36; Эрлих В. Р., 1992, с. 9), материалы 2-го Семибратнего кургана позволяют датировать его 1-й половиной V в. до н. э. (Власова Е. В., 2001, с. 130). Остатками колчанного набора (или наборов) следует признать и несколько десятков наконечников стрел, собранных на распаханном могильнике Саук-Дере (хранятся в Новороссийском музее). Набор из десяти наконечников сопровождал цукур-лиманское погребение 2-й четверти VI в. до н. э. (Прушевская Е. О., 1917, с. 56–58, рис. 17, 18; Вахтина М. Ю., 1993, с. 57, рис. 1, 2).

В могильниках Черноморского побережья находки наконечников стрел довольно редки. Известно шесть небольших наборов: из погребения 4 могильника Воскресенский (Алексеева Е. М., 1991, табл. 42, 35–37), погребения 9/1981 могильника в ОПХ «Анапа» (Алексеева Е. М., 1991, табл. 48, 8), погребения 6 могильника Шесхарис (Дмитриев А. В., 1973, с. 30–31), погребений 6 и 12 могильника в Цемдолине (Малышев А. А., Розанова Л. С., Терехова Н. Н., 1999, рис. 1, рис. 2) и погребения 6 кургана 3 у ст. Раевской (Дмитриев А. В., 1987, с. 13, 14). Несколько колчаных наборов обнаружено при раскопках Владимировского могильника. По одному наконечнику найдено в погребении 30 могильника у хут. Воскресенский (Алексеева Е. М., 1991, табл. 42, 1), в погребении 5/1993 могильника ОПХ «Анапа» (Зуйков Ю. В., 1994, табл. 2, 9) и в погребении 6 могильника Большие Хутора, причем в последнем случае наконечник обнаружен застрявшем в позвонках одного из погребенных, и, возможно, послужил причиной его смерти (Дмитриев А. В., 1973, с. 13, 14; 1974, с. 109). Несколько наконечников стрел найдено на распаханном могильнике у п. Цемдолина (хранятся в Новороссийском музее).

Среди случайных находок наконечники стрел также редки. Нами учтено семь экземпляров, относящихся к интересующему периоду из числа случайных находок в районе Анапы (хранятся в Анапском музее).

Всего в памятниках Западного Закубанья учтено 627 экземпляров наконечников стрел VII–V вв. до н. э., 290 из которых удалось атрибутировать⁴ (табл. 13). Согласно типологии А. И. Мелюковой (1964), здесь представлены следующие разновидности наконечников:

⁴ Из числа 347 наконечников, найденных во 2-м Семибратнем кургане, в Государственном Эрмитаже хранится 78 целых экземпляров, разделенных А. И. Мелюковой и Е. В. Черненко на 10 вариантов, к сожалению, без указания количества экземпляров каждого варианта (Черненко Е. В., 1973, с. 67).

Таблица 13. Наконечники стрел в памятниках Западного Закубанья VII–V вв. до н. э.

		отдел I			отдел II		отдел III	отдел VI
		тип 1	тип 2	тип 6	тип 1	тип 3		
Левобережье		58+3*	13+12*		9	31	3	6**
Побе- режье	Район Анапы	2	5+22*	7	1	6	8	
	Район Новороссийска	1	25+68*	1	3	4	2	

* — железные

** — костяные

1. Бронзовые и железные двулопастные с ромбовидной симметричной и асимметричной головкой, иногда с шипом на втулке (отдел I, тип 1) — 64 экземпляров (рис. 71, А, 1–12).

2. Бронзовые и железные двулопастные с лавролистной головкой, иногда с шипом на втулке (отдел I, тип 2) — 145 экземпляров (рис. 71, Б, 13–24).

3. Бронзовые двулопастные с асимметричными лопастями, одна из которых переходит в шип (отдел I, тип 6) — 8 экземпляров (рис. 71, В, 25, 26).

4. Бронзовые трехлопастные с лавролистной головкой с шипом или без шипа (отдел II, тип 1) — 13 экземпляров (рис. 71, Г, 27–33).

5. Бронзовые трехлопастные с треугольной головкой (отдел II, тип 3) — 41 экземпляр (рис. 71, Д, 34–45).

6. Бронзовые трехгранные, иногда с выступающей втулкой (отдел III) — 13 экземпляров (рис. 71, Е, 46–49).

7. Костяные пулевидные (отдел V) — 6 экземпляров (рис. 71, Ж, 50–52).

С колчанным набором из кургана 4 могильника Холмский I связана находка костяного предмета в виде стерженька с перехватом и орнаментом в виде заштрихованных треугольников (рис. 71, 53) (Василиненко Д. Э., Кондрашев А. В., Пьянков А. В., 1993, с. 31, табл. VII, 27). Подобные изделия обычно интерпретируют как застёжки колчанов или горитов раннескифского времени (Черненко Е. В., 1981, с. 38–40, рис. 24).

В целом же создается впечатление, что лук со стрелами не были распространенной категорией вооружения населения Западного Закубанья до 2-й половины VII в. до н. э. и их появление и распространение здесь (судя по наиболее ранним находкам в курганах Левобережья) следует связывать с появлением нового (кочевого) населения.

Боевые и парадные топоры

Топоры — достаточно распространенная категория оружия, особенно в памятниках Черноморского побережья. Наиболее распространены железные топоры-секиры с четырехгранным и плоским обушком. Несколько топоров, отличающихся оригинальностью формы, возможно, представляют собой образцы парадного оружия. По форме боевой части и обушка топоры могут быть подразделены на следующие типы.

Тип 1. Железные топоры с боевой частью в форме вытянутого треугольника и выступающим четырехгранным обушком, расширяющимся к концу (рис. 72; 73). Учтено 9 экземпляров: из могильников Большие Хутора (2 экземпляра), Шесхарис (3 экземпляра), Цемдолинского (2 экземпляра) (Малышев А. А., Розанова Л. С., Терехова Н. Н., 1999, с. 11, рис. 5), Саук-Дере (1 экземпляр), окрестностей хут. Рассвет (1 экземпляр) (Крушкол Ю. С., 1963, рис. 21). Один из цемдолинских топоров по обе стороны от втулки украшен рельефными поясками. Как показало металлографическое исследование этого экземпляра,

он изготовлен из железа, хорошо очищенного от шлаковых включений, а его лезвие подвержено поверхностной цементации (Малышев А. А., Розанова Л. С., Терехова Н. Н., 1999, с. 11, рис. 5).

Аналогичные топоры были распространены в памятниках VII–VI вв. до н. э. кобанской культуры на Северном Кавказе (Козенкова В. И., 1982, с. 24, табл. XVII, 1–3; 1995, с. 72, табл. XIX, 1–8) и в Закавказье (Техов Б. В., 1980, рис. 4, 3, рис. 7, 4, рис. 14, 2). На Кубани серия близких секир происходит из раннемеотского Келермесского могильника 2-й половины VII — начала VI в. до н. э. (Галанина Л. К., 1989, с. 82, рис. 12). Находки подобных топоров известны в раннескифских курганах Поднепровья (Галанина Л. К., 1977, табл. 19, 4; Ковпаненко Г. Т., Бессонова С. С., Скорый С. А., 1989, рис. 12, 7).

Тип 2. Железные топоры (3 экземпляра) с бойком в форме вытянутого треугольника и выступающим плоским (клиновидным) обушком (рис. 74, 1, 2; 75) из Геленджикских Дольменов (Аханов А. А., 1961, рис. 5, 7), погребения 2/1992 могильника ОПХ «Анапа» (Зуйков Ю. В., 1994, табл. 2, 6) и разрушенного погребения в урочище Красная Горка. Аналогичные топоры известны в памятниках кобанской культуры VII–VI вв. до н. э. Северного Кавказа (Козенкова В. И., 1982, с. 24, табл. XVII, 4) и Закавказья (Техов Б. В., 1980, рис. 15, 1; рис. 16, 2; рис. 17, 2).

Обушок топора из Красной Горки выполнен в виде фигурки стоящего горного козла (рис. 75). Традиция украшения обушных частей топоров фигурками зверей ведет происхождение из Закавказья: там известна целая серия бронзовых экземпляров начала I тыс. до н. э. со скульптурными изображениями лошадей, собак и других животных (Погребова М. Н., 1984, с. 73–89, табл. III; Горелик М. В., 1993, табл. XXIV, 40–43). Фигурки горных козлов, правда, не стоящих, а лежащих, украшают обух парадного раннескифского топора из Келермесских курганов (Черненко Е. В., 1987, с. 24, рис. 1; рис. 2; Галанина Л. К., 1997 а, с. 98–102, 223, 224, кат. 6, табл. 10).

Тип 3. Топор с бойком в виде вытянутого треугольника, уплощенной средней частью с овальным проухом и небольшим выступающим четырехгранным обушком (рис. 74, 3) из Геленджикского дольмена 2 (Аханов И. И., 1961, рис. 5, 6). Он близок топорам раннескифского времени (VII–VI вв. до н. э.) из Закавказья, представляющим собой железные дериваты более ранних бронзовых топоров кавказских типов (Погребова М. Н., 1969, с. 179–187).

Тип 4. Бронзовый топорик-клевец с остролистным бойком, имеющим высокое продольное ребро, овальным проухом и узким цилиндрическим обушком (рис. 76, 2). Случайная находка в ст. Гостагаевской.

Боевые топоры подобной формы неизвестны в близлежащих районах. Единственная область аналогий гостагаевскому клеvcу — Южная Осетия и прилегающие к ней районы Грузии. Железные клеvцы с листовидным бойком и выделенным обушком встречены здесь в погребениях 143 и 258 Тлийского могильника (Техов Б. В., 1985, илл. 136, 1; илл. 174, 4; илл. 216, 1, 2) и в погребении 2 Дванского могильника (Макалатия С. И., 1949, с. 225, 226, рис. 10, 1). Близкой формы бронзовый клевец, украшенный зооморфными изображениями, найден в Брильском могильнике (Есяян С. А., Погребова М. Н., 1985, с. 87).

Все три указанных закавказских могильника датируются VII–VI вв. до н. э. (Техов Б. В., 1980, с. 248; Сланов А. Х., 1989, с. 41; Макалатия С. И., 1949, с. 240; Есяян С. А., Погребова М. Н., 1985, с. 34, 35; Погребова М. Н., 1981, с. 45, 46). Основой для датировок служат главным образом предметы скифского облика, встречающиеся в погребениях (в т. ч. в комплексах с клеvцами). Находки в закавказских памятниках скифских вещей связывают с пребыванием здесь во 2-й половине VII — 1-й половине VI в. до н. э. скифов (Есяян С. А., Погребова М. Н., 1985; Погребова М. Н., 1981; Техов Б. В., 1980). Можно предположить, что гостага-

евский клевец закавказского происхождения, а попал он в Западное Закубанье в период окончания экспансии скифов в Передней Азии и Закавказье и возвращения их в предкавказский регион (Новичихин А. М., 1994 а, с. 30; 2004, с. 19–22).

Тип 5. Бронзовый топорик с бойком в форме вытянутого треугольника, овальным проухом и узким, сужающимся к острому концу обушком, покрытым продольными каннелюрами (рис. 76, 1). Найден в погребении на берегу Цукурского лимана (Прушевская Е. О., 1917, с. 53, 54, рис. 11; Вахтина М. Ю., 1993, с. 52, 53, рис. 1, 1).

Исследователи привлекали аналогии топорнику главным образом из числа европейских находок (Прушевская Е. О., 1917, с. 53, 54; Вахтина М. Ю., 1993, с. 53). Следует отметить, что близкий по форме, правда, железный, топор VI–V вв. до н. э. известен на Северном Кавказе — он найден в погребении 2/1978 Каменноостского могильника (Батчаев В. М., 1985, табл. 1, 18). Еще один железный экземпляр топора подобной формы найден в Лесостепном Поднепровье на Трахтемировском городище VII–VI вв. до н. э. (Ковпаненко Г. Т., Бессонова С. С., Скорый С. А., 1989, рис. 8, 27). Е. В. Черненко и М. Ю. Вахтиной высказано мнение, что цукур-лиманский топорик не боевой, а церемониальный или парадный (Черненко Е. В., 1987, с. 20; Вахтина М. Ю., 1993, с. 53).

Тип 6. Единственный каменный топор (рис. 76, 3) найден в составе инвентаря ритуального комплекса кургана 2 могильника Холмский I. Он имеет массивный, слегка опущенный клин и выделенный обух. Цилиндрическое отверстие для рукояти расположено в средней части топора (Василиненко Д. Э., Кондрашев А. В., Пьянков А. В., 1993, с. 25, рис. XV, 3).

Орудие относится к разновидности производных от топоров кабардино-пятигорского типа (Марковин В. И., 1960, с. 100, рис. 44, IV). Основной период бытования подобных топоров — 2-я половина II тыс. до н. э. (Марковин В. И., 1960, с. 86, 100, 104), отдельные экземпляры встречаются и позднее. Так, в качестве аналогии авторы публикации привлекают каменный топор из раскопок протомеотского Николаевского могильника (Василиненко Д. Э., Кондрашев А. В., Пьянков А. В., 1993, с. 25; Анфимов Н. В., 1961, с. 117, рис. 3, табл. II, 7). Можно указать еще одну близкую находку — топор из курганного погребения предскифского времени (VIII–VII вв. до н. э.) у хут. Верхне-Подпольного на Дону (Максименко В. Е., 1983, с. 23, 24, рис. 7, 12; Лукьяшко С. И., 1999, рис. 43, 3).

Надо полагать, что данный каменный топор едва ли был боевым; больше оснований относить его к числу церемониальных. В этом убеждает и находка этого предмета на культовой площадке, сооруженной в насыпи кургана.

Не исключено, что к началу железного века относятся и некоторые каменные топоры из случайных находок в Западном Закубанье (Новичихин А. М., Федоренко Н. В., 2003, с. 89–92).

Защитное оружие

В скифском погребении Воронцовского кургана (ст. Крымская) в 1886 г. И. А. Хойновским был найден литой бронзовый шлем (рис. 77, 1) с фигурными вырезами для лица и шеи (Хойновский И. А., 1896, с. 60, табл. II; Галанина Л. К., 1985 б, с. 173, рис. 1, 4; Горелик М. В., 1993, табл. LXII, 24). Из той же станицы происходит еще один, беспаспортный, шлем (Горелик М. В., 1993, табл. LXII, 25). Обломок аналогичного шлема обнаружен Н. И. Веселовским в разрушенном впускном погребении Мазепинского кургана (ОАК за 1895 г., с. 27; Галанина Л. К., 1985 б, с. 173, рис. 1, 5). Обе находки относятся к шлемам т. н. «кубанского типа», характерным для раннескифских древностей Закубанья VII — начала VI вв. до н. э. (Галанина Л. К., 1985 б, с. 169–182; Эрлих В. Р., 1992, с. 10).

Кроме того из разрушенного Цемдолинского могильника происходит свыше тысячи бронзовых пластин (рис. 77, 2–5) от защитного доспеха (Малышев А. А., Дмитриев А. В., 1996, с. 229), полуфабрикат подобной пластины (рис. 77, 6) найден на территории Анапского поселения. Детали доспехов из бронзовых и железных пластин найдены во 2-м и 4-м Семибратних курганах. Часть железных пластин панцирного набора из 2-го кургана плакирована золотой фольгой. В 4-м кургане, кроме частей панциря, найдены удлиненные пластины от наплечников (нарукавников) и поножей (наголенников) (Черненко Е. В., 1973, с. 69, 70, рис. 2, 11, 18, 19; рис. 3, с. 71, 76, рис. 5, рис. 6). На основании находок деталей наборного доспеха из 2-го и 4-го Семибратних курганов М. В. Гореликом сделана реконструкция защитного вооружения погребенного в нем воина (Черненко Е. В., 1973, рис. 7; Горелик М. В., 1993, табл. 51, 19, табл. 52, 15).

Конская узда

Уздечные принадлежности предскифского и раннескифского времени представлены в Западном Закубанье бронзовыми и железными удилами, псалями, уздечными бляхами и пронизьями.

Удила

При анализе бронзовых удил нами использована типология, предложенная В. Р. Эрлихом (Эрлих В. Р., 1991 б; 1994). К настоящему времени с исследуемой территории учтено 16 экземпляров удил (табл. 14).

Тип 1 — двукольчатые удила (рис. 78; 79, 1–3). Представлены 5 экземплярами из могильников Абинского (1 экземпляр) (Анфимов Н. В., 1981, рис. 11), Мингрельского II (1 экземпляр) (Беглова Е. А., Орловская Л. Б., Сорокина И. А., 1997, рис. 6, 4) и Большие Хутора (3 экземпляра) (Дмитриев А. В., 1976, с. 20). Грызла удил снабжены четырьмя рядами выступов-шишечек.

Тип 2 — однокольчатые удила (рис. 80; 81). Известно 5 экземпляров из могильников Абинского (1 экземпляр) (Анфимов И. Н., 1981, рис. 1), Ахтырский лиман I (1 экземпляр) (Беглова Е. А., Орловская Л. Б., Сорокина И. А., 1997, рис. 2, 10) и Большие Хутора (3 экземпляра). Грызла всех удил также покрыты выступами-шишечками.

Тип 3, вариант 1 — треугольнокольчатые удила. Представлены одним классическим экземпляром из могильника Большие Хутора (рис. 82, 1). Грызла также снабжены рядами шишечек. Кроме того, известна находка звена удил с петлей подтреугольных очертаний (рис. 82, 2) в Чернокленовском могильнике (Анфимов Н. В., Пьянков А. В., 1989, табл. 1, 3). Стержень удил украшен имитацией спиральной обмотки.

Бронзовые удила иногда сочетаются с бронзовыми псалями. Ученные экземпляры, согласно классификации В. Р. Эрлиха, относятся к варианту В типа 1. Это лопастные трехпетельчатые псалии (6 экземпляров, в т. ч. 2 комплекта; рис. 78, 1; 79, 4, 5; 80; 82, 3, 4). Происходят из могильников Абинского (Анфимов И. Н., 1981, рис. 10), Ахтырский лиман I (Беглова Е. А., Орловская Л. Б., Сорокина И. А., 1997, рис. 2, 10), Большие Хутора (Дмитриев А. В., 1976, с. 20). Псалии из Ахтырского лимана, погребения 7 кургана 1 Абинского могильника и Больших Хуторов снабжены гвоздевидной шляпкой. В погребении 1 кургана 1 Абинского могильника и погребении 35 могильника Ахтырский лиман псалии найдены в комплекте с однокольчатыми удилами (рис. 80), в погребении 7 кургана 1 Абинского могильника и в могильнике Большие Хутора — с двукольчатыми (рис. 78, 1; 79, 3–5).

Таблица 14. Бронзовые удила в памятниках Западного Закубанья VIII–VII вв. до н. э.

	Тип 1	Тип 2	Тип 3	
			вариант 1	вариант 2
Левобережье	2	2	1	4
Побережье	3	3	1	

Согласно хронологическим построениям В. Р. Эрлиха (Эрлих В. Р., 1991 б, с. 31–55; 1994, с. 52–73) древнейшими в рассматриваемой серии находок следует признать удила с имитацией обмотки из могильника Черноклен. Они относятся к I хронологической группе, первоначально датированной им концом IX — 1-й половиной VIII в. до н. э. (Эрлих В. Р., 1991, с. 38, 39; 1994, с. 64), но впоследствии, на основании материалов могильника Фарс/Клады ограниченной в пределах 1-й половины — третьей четверти VIII в. до н. э. (Лесков А. М., Эрлих В. Р., 1999, с. 71). К тому же времени можно относить треугольнокольчатые и однокольчатые удила. Правда, в погребении 7 кургана 1 Абинского могильника и погребении 35 могильника Ахтырский лиман однокольчатые удила сочетаются с лопастными псалиями, однако архаический облик последних (короткие, слабовыраженные лопасти) не противоречат отнесению их к первой хронологической группе уздечных наборов по В. Р. Эрлиху.

Двукольчатые удила с лопастными трехпетельчатыми псалиями относятся ко второй хронологической группе середины VIII — третьей четверти VII в. до н. э. (Эрлих В. Р., 1991, с. 39; 1994, с. 65). Следует отметить, что сочетание двукольчатых удил с трехпетельчатыми лопастными псалиями типа 1В в целом характерно для уздечных наборов новочеркасского времени (Иессен А. А., 1956, с. 127; Тереножкин А. И., 1976, с. 153; Эрлих В. Р., 1994, с. 52, 70, 71).

Следует указать особенность бронзовых удил из памятников Западного Закубанья, — все они, кроме экземпляра из чернокленовского могильника, снабжены расположенными на грызлах рядами выступов-шишечек.

В Западном Закубанье найдено также 4 экземпляра бронзовых удил со стремечковидными концами (рис. 83) — типа 3 варианта 2 по классификации В. Р. Эрлиха: в могильниках Абинском (погребение 19 курган 1) (Анфимов И. Н., 1981, рис. 9), Холмском (погребение 1 курган 5) (Василиненко Д. Э., Кондрашев А. В., Пьянков А. В., 1993, табл. IX, 1) и Циплиевский кут (объект 1 курган 5 и объект 1 курган 7) (Василиненко Д. Э., Кондрашев А. В., Пьянков А. В., 1993, табл. X, 1, 2). Подобные удила В. Р. Эрлих относит к третьей хронологической группе бронзовых уздечных наборов, относящейся к концу VIII — 1-й половине VII в. до н. э. (Эрлих В. Р., 1991, с. 41; 1994, с. 68).

К той же хронологической группе относятся также бронзовые трехдырчатые псалии т. н. «сиалковского типа» (рис. 84, 1, 2, 6) — вариант б типа 3 по классификации В. Р. Эрлиха (Эрлих В. Р., 1991, с. 41; 1994, с. 68). Их находки известны в районе Новороссийска: на Цемдолинском могильнике (1 экземпляр) и в погребении 4 могильника Шесхарис (2 экземпляра). В последнем случае псалии найдены в комплекте с железными двусоставными удилами, концы которых свернуты в петли.

К этому же хронологическому периоду следует относить пару железных стержневидных изогнутых псалиев с тремя петлями на выгнутой стороне (рис. 84, 7) из Малых Семибратних курганов (Коровина А. К., 1957, рис. 6, 4). Железные трехпетельчатые псалии из северокавказских комплексов VII–VI вв. до н. э. имеют изгиб стержня в противоположную сторону — петли у них расположены на вогнутой стороне (Батчаев В. М., 1985, табл. 33, 31; табл. 48, 5–12). Изгиб же в сторону петель более характерен для бронзовых стержневидных псалиев типа 1 б второй хронологической группы по классифи-

кации В. Р. Эрлиха (Эрлих В. Р., 1994, с. 58, табл. 11), что свидетельствует об архаичности псалиев из Семибратних курганов. Имеется информация о находках железных стержневидных трехпетельчатых псалиев во Владимировском могильнике (Шишлов А. В., Федоренко Н. В., Колпакова А. В., 1999, с. 399).

Удила раннескифского времени — железные двусоставные с петлями на концах (рис. 85, 1; 86, 1; 87, 1). Известны две комплексные находки — в погребении 6 могильника у хут. Рассвет, где удила сочетались с небольшими железными двудырчатыми псалиями, имеющими легкий S-образный изгиб (рис. 86, 1–3), и в 4-м Семибратнем кургане, в комплекте с бронзовыми двудырчатыми псалиями, один конец которых имел секировидное завершение (рис. 87, 1) (ОАК за 1876 г., с. 133). Обломки аналогичных псалиев имеются среди случайных находок из окрестностей ст. Гостагаевской и из района Анапы (рис. 87, 2, 3). Подобные псалии известны в раннескифском погребении V в. до н. э. кургана 188 у с. Большая Яблунь в Поднепровье (Ковпаненко Г. Т., Бессонова С. С., Скорый С. А., 1989, с. 93, 157, рис. 27, 5). Близкими по форме секировидными окончаниями снабжены S-образные псалии V в. до н. э. из 11 Ульского кургана (Габуев Т. А., Эрлих В. Р., 2001, рис. 4, 1, 2).

Железные двусоставные удила, изготовленные из железного прута, найдены на Цемдолинском могильнике (Терехова Н. Н., Хомутова Л. С., 1985, с. 30, рис. 1, 892). На этом же памятнике известны находки железных двудырчатых стержневидных и S-видных псалиев (рис. 85, 2, 3), а также двудырчатых бронзовых псалиев с концами, оформленными в виде птичьих хвостов (рис. 85, 4, 5). Близкие аналогии псалиям нам не известны, однако случаи украшения предметов конской упряжи изображениями хвоста птицы отмечены в савроматских древностях Нижнего Поволжья и Южного Приуралья (Смирнов К. Ф., 1976, рис. 1, 2, 9; Максимов Е. К., 1976, рис. 3, 15; Чежина Е. Ф., 1983, табл. II, 21, 49, 50, 51; Дворниченко В. В., Очир-Горяева М. А., 1997, с. 111, рис. 1, 35–37).

Уздечные бляхи

К предметам конской узды относятся также бронзовые бляхи, представленными пятью разновидностями.

1. Круглые бронзовые бляхи с петлей на обороте (14 экземпляров; рис. 88, 1–5) известны по находкам в Абинском могильнике (Анфимов И. Н., 1981, с. 50, 51, рис. 13–15), на горе Колдун близ Новороссийска (хранятся в музеях г. Новороссийска и г. Сочи (Воронов Ю. Н., 1979, рис. 26, 25), могильнике Большие Хутора, Геленджикских дольменах (Аханов И. И., 1961, рис. 6, 2, 3), в Анапе (Тереножкин А. И., 1976, рис. 92, 10). Новороссийские (4 экземпляра) и одна из абинских блях украшены рельефными пунктирными концентрическими окружностями (рис. 88, 4). Бляхи со сходной орнаментацией известны далеко на востоке, в памятниках тагарской культуры (Мартынов А. И., 1987, с. 15, рис. 1, 20, 21). Бляшки из Геленджикских дольменов (2 экземпляра), больших Хуторов (4 экземпляра) и Анапы (1 экземпляр) украшены вогнутым ромбом с выпуклым кружком в центре (рис. 88, 5). Подобную форму имеют многие уздечные бляхи предскифского времени (Тереножкин А. И., 1976, рис. 92, 3, 5, 6, 12). Подобным образом оформленные украшения узды из протомеотских памятников имеют по углам ромба сквозные отверстия (Анфимов И. Н., 1989, рис. 3, 10–12; Пьянков А. В., Тарабанов В. А., 1997, рис. 3, 2; Пьянков А. В., Хачатурова Е. А., 1998, рис. 3, 1). Ромбовидный знак с кругом в центре на изделиях предскифского времени обычно интерпретируется как солярный символ (Тереножкин А. И., 1976, с. 174).

2. Бляхи полукруглой формы из сложенной медной пластины (3 экземпляра; рис. 88, 6–8) происходят из комплексов VIII–VII вв. до н. э. — кургана 2 могильника Холмский I (Василиненко Д. Э., Кондрашев А. В., Пьянков А. В., 1993, с. 24, рис. XII, 16, 17) и с горы Колдун.

3. Бляхи-лунницы с валиком по верхнему вогнутому краю и пояском плоских круглых выступов по нижнему (3 экземпляра; рис. 89, 1–3) встречены в Западном Закубанье в могильниках Большие Хутора, Атмачева щель (Новичихин А. М., 1995 а, с. 65, рис. 1, 8), Геленджикских дольменах (Аханов И. И., 1961, рис. 6, 8). Бляхи подобной формы были широко распространены на юге Восточной Европы в предскифскую эпоху (Тереножкин А. И., 1976, с. 177, 178). Представлены они и в памятниках Западного Кавказа: в могильниках Кубанском (Анфимов Н. В., 1975, рис. 4, 2), Казазово (Анфимов И. Н., 1989, с. 28, рис. 3, 4), Кочипэ (Ловпаче Н. Г., 1991 табл. V, 6; табл. VI, 9; рис. 9), Фарс/Клады (Сокровища..., 1985, рис. 11; Эрлих В. Р., 1994, табл. 6, 13, табл. 13, 3; табл. 14, 8; табл. 15, 34; Лесков А. М., Эрлих В. Р., 1999, с. 57, рис. 58, 13–16), в могильниках западного варианта кобанской культуры (Козенкова В. И., 1995, с. 111, табл. XXVIII, 16, 18).

Как правило, находки лунниц связаны с комплектами деталей конской узды. Учитывая существующие реконструкции снаряжения верхового коня IX–VIII вв. до н. э. по материалам Хасанлу IV (Махортых С. В., Черненко Е. В., 1995, рис. 2, 1, 2) и расположение аналогичной бляхи на черепе коня в погребении 35 могильника Фарс/Клады (Лесков А. М., Эрлих В. Р., 1999, с. 22, 57), можно предположить, что бляхи-лунницы служили конскими налобниками.

4. Ромбовидные бронзовые бляхи с петлей на обороте (4 экземпляра; рис. 86, 4–7) входили в уздечный набор из погребения 6 могильника у хут. Рассвет. На Кубани известна еще одна находка подобной бляшки — в конском погребении 2 Ульского кургана (ОАК за 1898 г., рис. 44). Довольно многочисленны находки ромбовидных блях в раннескифских курганах Поднепровья, в комплексах, датируемых 1-й половиной V в. до н. э. (Галанина Л. К., 1977, табл. 11, 11; табл. 17, 11; табл. 26, 7; табл. 28, 2).

5. Бронзовая уздечная бляшка, на лицевой стороне которой выполнено в традициях скифского звериного стиля изображение двух слившихся орлиных голов с обращенными в разные стороны закрученными в кольцо клювами (рис. 89, 4). Случайная находка на Гостагаевском городище.

Манера изображения орлиных головок находит ближайшие аналогии в изображениях на золотых бляшках V в. до н. э. Лесостепной Скифии (Журавка, курган 402 (Ковпаненко Г. Т., Бессонова С. С., Скорый С. А., 1989, рис. 30, 28)) и прилегающих к Лесостепи степных районов (Малый Чертомлык (Мозолевский Б. Н. 1987, с. 72, рис. 6, 20)).

Уздечные пронизи

Детали упряжи, служившие для соединения перекрестных ремней узды. Представлены двумя разновидностями.

1. Уздечные пронизи в виде головы или клюва хищной птицы (рис. 89, 5–8) известны среди материалов из разрушенных погребений могильников в Атмачевой щели (Новичихин А. М., 1995 а, с. 65, рис. 1, 7) и Большие Хутора, а также среди находок из раскопок Владировского могильника. Учтено 4 экземпляра. На Северном Кавказе подобные пронизи встречены в комплексах, связываемых с ранними скифами: в Келермесских (Галанина Л. К., 1983, с. 47, табл. 9, 23–26, 28, 29; 1997 а, с. 126, кат. 87, 88, 277–282, 332–336, 380–382; Галанина Л. К., Алексеев А. Ю., 1990, рис. 6, 9, 10, 19, 21, 24, 25), Краснознаменских (Петренко В. Г., 1983, с. 46, рис. на с. 26, 47), Нартановских (Батчаев В. М., 1985, с. 34, табл. 37, 19; с. 42, табл. 51, 24) курганах, кургане 41 в урочище «Клады» (Эрлих В. Р., 1994, с. 108, табл. 31, 4–7; Лесков А. М., Эрлих В. Р., 1999, рис. 39, 3–6), в погребении 1921 г. Каменноостского могильника (Иессен А. А., 1941, с. 21, 22, рис. 4, 4) и в погребении 6 Султаногорского I могильника (Козенкова В. И., 1989, табл. XLIX, Б, 3; 1995, с. 108, табл. XXVIII, 5). По наблюдениям В. Р. Эрлиха, появление клювовидных пронизей впервые фиксируется на Северном

Кавказе (Эрлих В. Р., 1994, с. 108) и стилистически, возможно, они связаны с т. н. птицеголовыми скипетрами предскифской эпохи (Эрлих В. Р., 1990, с. 250; 1994, с. 108). За пределами Северного Кавказа клювовидные пронизи известны в памятниках VII–VI вв. до н. э.: в раннескифских курганах Поднепровья (Галанина Л. К., 1977, табл. 23, 30; Ильинская В. А., 1975, табл. XIII, 15, 16; Ильинская В. А., Мозолевский Б. Н., Тереножкин А. И., 1980, с. 57, 61, рис. 36, 1; Ковпаненко Г. Т., Бессонова С. С., Скорый С. А., 1989, рис. 14, 24), в комплексах Закавказья, связываемых с пребыванием там скифов в период т. н. переднеазиатских походов (Есаян С. А., Погребова Н. М., 1985, табл. XIV, 5–7, табл. XV, 1–4, табл. XVI, 2, 3, 5, 6), в памятниках скифского времени Лесостепного Подонья (Медведев А. П., 1999, рис. 59, 6), в раннесавроматских погребениях (Смирнов К. Ф., 1976, рис. 1, 35, 38, рис. 6, 2; Пшеничнюк А. Х., 1983, табл. XXXIII, 16; Кадырбаев М. К., 1984, рис. 1, 5; Дворниченко В. В., Очир-Горяева М. А., 1997, с. III, рис. 1, 38).

2. Уздечные пронизи в виде низких цилиндров с поперечно расположенными круглыми отверстиями для ремней. Верхняя поверхность плоская, нижняя снабжена круглым отверстием. 4 экземпляра подобных пронизей входили в состав уздечного набора из погребения 4 могильника Шесхарис (рис. 84, 3–5). На Северном Кавказе аналогичные пронизи встречены в раннескифских курганах (Келермесских (Галанина Л. К., Алексеев А. Ю., 1990, рис. 9, 1) и Нартановских (Батчаев В. М., 1985, табл. 19, 8, табл. 35, 13)) и в могильниках кобанской культуры (Козенкова В. И., 1982, с. 30, табл. XXI, 1; 1995, с. 108, табл. XXVIII, 2)

Детали колесничной (тягловой) упряжи

К данной категории отнесены две группы находок.

1. Два бронзовых сегментовидного сечения сплошных пластинчатых кольца диаметром 7,2–7,5 см, случайно найденные в окрестностях г. Абинска (Пьянков А. В., Пономарев В. П., 2002, с. 17, 18, 19, рис. 1, 2, 3).

На основании материалов погребения в кургане Уашхиту 1 в Закубанье В. Р. Эрлих атрибутировал подобные кольца как детали колесничной упряжи, служившие для крепления постромок пристяжных лошадей (Эрлих В. Р., 1994, с. 47). С. Б. Вальчак более осторожно относит их к деталям тягловой упряжи (Вальчак С. Б., 1997, с. 40, рис. 3). Находки пластинчатых уздечных колец отмечены в памятниках предскифского времени Северного Кавказа и Лесостепного Поднепровья (Эрлих В. Р., 1994, с. 47; Вальчак С. Б., 1997, рис. 3; Хачатурова Е. А., Вальчак С. Б., Пьянков А. В., Эрлих В. Р., 2001, с. 205). Комплексы, в которых встречены подобные изделия, датируются концом VIII — 1-й половиной VII в. до н. э. (Эрлих В. Р., 1997, с. 24; Вальчак С. Б., 1997, с. 53; Хачатурова Е. А., Вальчак С. Б., Пьянков А. В., Эрлих В. Р., 2001, с. 208).

2. Бронзовое изделие в виде двух плоских дисков диаметром 6 см, соединенных П-образной скобой (рис. 90). Случайная находка на Семибратнем городище.

По мнению В. Р. Эрлиха и С. Б. Вальчака, подобные предметы также являются деталями колесничной (тягловой) упряжи конца VIII — середины VII в. до н. э. (Эрлих В. Р., 1994, с. 47; Вальчак С. Б., 1997, с. 40, рис. 3). Находки подобных сдвоенных блях отмечены преимущественно в памятниках Западного и Центрального Предкавказья (Эрлих В. Р., 1994, с. 47; Вальчак С. Б., 1997, рис. 3). В Закубанье подобные предметы найдены в погребении 1930 г. Кубанского могильника (Эрлих В. Р., 1994, рис. 9, 9; Вальчак С. Б., 1997, рис. 3, 5–8), в Пшишском кладе (Эрлих В. Р., 1994, рис. 9, 18; Вальчак С. Б., 1997, рис. 3, 9, 10) и на разрушенном Казазовском 3 могильнике (Пьянков А. В., Тарабанов В. А., 1997, с. 65, рис. 4, 2, 3; Вальчак С. Б., 1997, рис. 3, 11, 12).

Детали одежды, украшения, предметы туалета

К этой категории предметов материальной культуры отнесены личные украшения (бусы, серьги, перстни, браслеты), детали одежды (булавки), принадлежности прически (височные подвески), зеркала (табл. 15–17).

Булавки

Булавки — детали одежды, встречаемые в комплексах только предскифского периода (табл. 15), представлены четырьмя типами.

Тип 1. Булавки с плоским весловидным навершием, конец которого часто свернут в трубочку (рис. 91, 1–4). Учтено 4 экземпляра — по одному из комплекса кургана 2 Холмского могильника (Василиненко Д. Э., Кондрашев А. В., Пьянков А. В., 1993, с. 23, рис. XII, б), могильников Большие Хутора, Геленджикские дольмены (Аханов И. И., 1961, рис. 6, 13), Атмачева щель (Новичихин А. М., 1995 а, с. 65, 66, рис. 2, 5). Геленджикская булавка откована из железа, остальные экземпляры бронзовые.

Аналогичные булавки известны в памятниках кобанской культуры (Крупнов Е. И., 1960, вклейка между с. 136 и 137; Козенкова В. И., 1982, с. 27, тип V, табл. XXXVI, 6, 7). На Западном Кавказе они встречены в Николаевском и Инжиччукунском могильниках (Анфимов Н. В., 1971, с. 174; Алексеева Е. П., 1971, с. 52, табл. 76, 20).

Тип 2. Бронзовая булавка с пятью грибовидными выступами, из которых сохранилось два, и петель под ними (рис. 91, 5) из могильника Атмачева щель (Новичихин А. М., 1995 а, с. 66, рис. 2, б). Две аналогичные булавка, датированные VIII в. до н. э., происходят из могильника Фарс/Клады (Сокровища..., 1985, илл. III, кат. 92; Эрлих В. Р., 1994, табл. 13, 1; Лесков А. М., Эрлих В. Р., 1999, с. 62, 63, рис. 60, 4, 5).

Тип 3. Бронзовые булавки с плоским круглым или листовидным щитком, по которому в виде ребра продолжается игла (рис. 92–94). Учтено 23 экземпляра булавок из могильников Атмачева щель (8 экземпляров) (Новичихин А. М., 1995 а, рис. 2, 8; рис. 3), Большие Хутора (3 экземпляра), Цемдолинского (1 экземпляр), Геленджикские дольмены (2 экземпляра) (Аханов И. И., 1961, с. 146, рис. 6, 4, 5), комплекса кургана 2 Холмского могильника (3 экземпляра) (Василиненко Д. Э., Кондрашев А. В., Пьянков А. В., 1993, с. 23, рис. XII, 2, 3, 5), погребения 2/1993 могильника ОПХ «Анапа» (1 экземпляр), из насыпи 1-го Семибратнего кургана (1 экземпляр) (Коровина А. К., 1957, рис. 6, 1), а также случайно найденные у с. Су-Псех (1 экземпляр) (Новичихин А. М., 1993 в, рис. 76, рис. 77, 1; 1998 б, с. 4), ст. Гостагаевской (1 экземпляр), хут. Б. Разнокол (1 экземпляр) и ст. Натухаевской (1 экземпляр).

По форме навершия выделяется пять вариантов указанного типа (табл. 95).

1 вариант — навершие в виде двух антенных выступов, на концах которых имеются соединенные перемычкой шишечки — пять экземпляров из Атмачевой щели, три из могильника Большие Хутора, два из Геленджикских дольменов, по одному из Цемдолинского и Холмского могильников, некрополя в ОПХ «Анапа», Гостагаевской, Натухаевской и Б. Разнокола.

2 вариант — навершие в виде двух шишечек со сквозными отверстиями — по одному экземпляру из Атмачевой щели и Холмского могильника.

3 вариант — П-образное со скругленным верхом навершие — один экземпляр из Атмачевой щели.

4 вариант — антенное V-образное навершие — один экземпляр из насыпи 1 Семибратнего кургана.

5 вариант — парное Т-образное навершие с отверстием у основания — один экземпляр из с. Су-Псех.

Таблица 15. Булавки в памятниках Западного Закубанья VIII–VII вв. до н. э.

	тип 1	тип 2	тип 3						тип 4
			вар. 1	вар. 2	вар.3	вар. 4	вар. 5	неясно	
Левобережье	1		1	1				1	1
Побережье	Р-он Анапы	1	1	9	1	1	1	1	1
	Р-он Новороссийска	2		6					

Навершия двух экземпляров — из Атмачевой щели и из Холмского могильника — утрачены.

Булавки 3 типа, которые по месту наиболее массовой находки можно назвать булавками «типа Сукко», являются, судя по всему, категорией украшений, характерной почти исключительно для Западного Закубанья. За его пределами известно всего пять находок, причем все они сделаны в сопредельных регионах. Так, бронзовые булавки с навершиями 1 варианта встречены на Черноморском побережье в могильнике Псыбе близ Туапсе (1 экземпляр) (Тешев М. К., 1984, с. 212, рис. 2, 7) и в погребении IX–VIII вв. до н. э., открытом в г. Гагра (2 экземпляра)⁵ (Воронов Ю. Н., Гунба М. М., 1978, с. 257, 258, рис. 1, 2, 3), а также на Средней Кубани в могильнике Городском (I tesori..., 1990, cat. 34; Эрлих В. Р., 2002 а, рис. 3, 37). Булавка с навершием 4 варианта и щитком ромбовидных очертаний найдена в Крыму в урочище Таш-Джарган близ Симферополя, в каменном ящике с инвентарем предскифского облика (Колотухин В. А., 1985, рис. 2, 26).

Весьма интересен вопрос о происхождении этой группы булавок. В качестве их вероятных прототипов можно рассматривать крупные бронзовые булавки конца II тыс. до н. э., типа найденных в ст. Андрюковской и в Карачае (Иессен А. А., 1951, с. 91, 94, 115–116, рис. 53; Алексеева Е. П., 1971, с. 44, табл. 3, 9, 10). Они также имеют листовидный щиток и плоское навершие в виде двух округлых выступов, иногда со сквозными отверстиями, которые несколько напоминают навершия 1 и 2 вариантов рассматриваемых булавок. Отличие заключается в отсутствии вдоль щитка ребра — продолжения иглы, и в наличии на щитке и навершии точечного и гравированного орнамента.

Изделиям 3 типа близка и известная серебряная булавка из Бородинского клада (Попова Т. Б., б. г.). Она имеет плоский ромбовидный щиток с ребром, являющимся продолжением иглы, и грибовидное навершие со сквозным вертикальным отверстием. Возможно, что в сложении формы булавок 3 типа их создателями использовались элементы и местных кавказских прототипов и современных им европейских образцов (Новичихин А. М., 1998 а, с. 99, 100).

Тип 4. Булавка с головкой, образованной тремя горизонтальными поперечными стержню выступами (рис. 91, б) из кургана 2 Холмского I могильника (Василиненко Д. Э., Кондрашев А. В., Пьянков А. В., 1993, с. 23, рис. XII, 4). Аналогии этому изделию нам не известны.

Серьги и височные привески

Данная категория украшений встречена только в памятниках VI–V вв. до н. э. Черноморского побережья (табл. 17).

Тип 1. Бронзовая серьга в виде проволочного стерженька с напущенной на него биконической подвеской и крючком вверху (рис. 96, 1), из Воскресенского могильника (Алексеева Е. М., 1991, табл. 41, 19).

⁵ По сообщению В. Р. Эрлиха, число булавок этого типа из Гагринского некрополя заметно увеличилось благодаря раскопкам последних лет (Эрлих В. Р., 2002 а, с. 28).

Бронзовые и золотые серьги VI в. до н.э. с биконической подвеской известны на Северном Кавказе в памятниках кобанской культуры (Козенкова В. И., 1982, с. 34, тип V, табл. XXIII, 7, 8; 1998, с. 33, табл. IX, 3) и в раннескифских погребениях (Батчаев В. М., 1985, табл. 14, 9; табл. 25, 19). Две аналогичные бронзовые серьги найдены в погребениях V в. до н.э. кургана у ст. Пашковской на Правобережье Кубани (Лапушнян В. Л., 1988, с. 131, 136, рис. 3, 5). Большое сходство с анализируемой имеют серьги из таврских могильников VI в. до н.э. в Горном Крыму (Колотухин В. А., 1985, рис. 5, 13, 20; 1987, рис. 4, 1, 2).

Тип 2. Литые бронзовые и серебряные калачевидные серьги (4 экземпляра), иногда украшенные в нижней части капельками зерни или обмоткой из тонкой проволоки (рис. 96, 2–4). Известны по находкам в могильнике Рассвет.

Эту категорию украшений, возможно, следует связывать с античным импортом. Небольшие по размерам литые экземпляры серег подобной формы известны по находкам в некрополях античных городов Причерноморья в комплексах 2-й половины VI–V вв. до н.э. (Скржинская М. В., 1986, с. 113–115).

Тип 3. Височные подвески из круглой в сечении проволоки, свернутые в 1,5 оборота (рис. 96, 5–8). 12 экземпляров. В плане обычно овальные, их концы часто украшены четырехгранными пирамидками с шариками на вершине. Представлены находками в могильниках Воскресенском (Алексеева Е. М., 1991, табл. 41, 7, 10), у хут. Рассвет (Крушкол Ю. С., 1963, рис. 20) и в Лобановой щели (Дмитриев А. В., Малышев А. А., 1999, рис. 9, 6; 14, 9; 21, 4).

Спиралевидные подвески из указанных памятников, вероятно, античного происхождения или изготовлены по греческим образцам. Литейная форма для изготовления таких подвесок найдена в Нимфее в слое VI–V вв. до н.э. (Трейстер М. Ю., 1992, с. 79, 80, рис. 5, 4). В Северном Причерноморье подобные украшения, датируемые VI–IV вв. до н.э., встречаются в некрополях античных городов (Силантьева Л. Ф., 1976, с. 125–129; Скржинская М. В., 1986, с. 116) и в прилегающих к ним варварских могильниках (Яковенко Э. В., 1974, с. 114; Петренко В. Г., 1978, с. 35, табл. 22, 13, 14, 16, 17; Бессонова С. С., Бунатян Е. П., Гаврилюк Н. А., 1988, с. 54; Масленников А. А., 1995, рис. 5, 7, рис. 9, 11, 12, 14, рис. 23, 8, рис. 27, 3). В районе Анапы аналогичная подвеска найдена на античном поселении в Андреевской щели (Новичихин А. М., 1994 б, с. 122, рис. 1, 5).

Браслеты

Эта категория украшений представлена в памятниках и предскифского и раннескифского времени (табл. 16). Все учтенные браслеты разделяются на два типа.

Тип 1. Плоские браслеты. Представлены изделиями двух вариантов.

Вариант 1. Плоско-выпуклые браслеты (рис. 97; 98, 1–4) диаметром 6–7,5 см линзовидного сечения с несомкнутыми, часто утолщенными концами (14 экземпляров). Встречены в могильниках VIII–VII вв. до н.э.: Геленджикские дольмены (Аханов И. И., 1961, рис. 6, 9, 11), Большие Хутора (Дмитриев А. В., 1976, с. 20, 21), Атмачева щель (Новичихин А. М., 1995 а, с. 65, рис. 2, 2–4), Абинском (Анфимов И. Н., 1981, с. 53, рис. 17), Холмском (Василиненко Д. Э., Кондрашев А. В., Пьянков А. В., 1993, с. 23–24, рис. XII, 1) и в числе случайных находок из окрестностей ст. Раевской (Анапский музей). Находки аналогичных браслетов за пределами Западного Закубанья редки. Назовем лишь экземпляры из погребений могильников Фарс/Клады и Ясеновая поляна на Средней Кубани (Эрлих В. Р., 1994, табл. 16, 4, 11; Лесков А. М., Эрлих В. Р., 1999, с. 63, 64, рис. 61, 1–8; Дитлер П. А., 1961, табл. 11, 1–3).

Вариант 2. Браслеты из плоской бронзовой ленты (4 экземпляра; рис. 98, 5, 6) диаметром 5,5–6,5 см из погребений VI в. до н.э. кургана 3 у ст. Раевской, могильников у хут. Рассвет и в Лобановой щели (Дмитриев А. В., Малышев А. А., 1999, рис. 21, 6). Достаточно

близкие аналогии известны в скифских памятниках VI и IV–III вв. до н. э. (Петренко В. Г., 1978, с. 55, табл. 45, 4–7).

Тип 2. Проволочные браслеты. В памятниках исследуемого региона известно 5 вариантов подобных украшений.

Вариант 1. Массивные бронзовые из круглой в сечении проволоки браслеты диаметром 6,5–7,5 см с несомкнутыми концами, украшенными рядами кольцевых нарезок, зонами наклонных насечек и рядами треугольников, заполненных точечными наколами (рис. 99; 100). Учтено 10 экземпляров. Найдены в могильнике у хут. Рассвет и в окрестностях ст. Раевской.

Круглопроволочные массивные браслеты с подобной орнаментацией известны в Передней Азии уже в X–IX вв. до н. э. (Ванден-Берге Л., 1992, с. 99, кат. 255). В VI–V вв. до н. э. подобные браслеты были распространены в Скифии (Петренко В. Г., 1978, с. 54, табл. 41, 1–5, 8; Галанина Л. К., 1977, табл. 24, 19). В Западном Закубанье в составе закрытых комплексов браслеты встречены также с материалами конца VI–V вв. до н. э.

Вариант 2. Бронзовые браслеты диаметром 6–7 см из круглой в сечении проволоки с коническими утолщениями на несомкнутых концах, покрытых кольцевой нарезкой и украшенных гравированным косым крестом на основании (рис. 101). Учтено 14 экземпляров. Встречены в могильниках у хут. Рассвет (Крушкол Ю. С., 1963, рис. 18), ОПХ «Анапа» (Алексеева Е. М., 1991, табл. 47, 6, 9, 12, табл. 48, 6), Воскресенском (Алексеева Е. М., 1991, табл. 41, 22, 24), Цемдолинском, Владимировском (Федоренко Н. В., 1999, с. 63, рис. 4, 3, 4), в кургане 3 у ст. Раевской в погребениях VI в. до н. э. Аналогичные браслеты известны в некрополях Боспора, где они датируются VI–IV вв. до н. э. (АГСП., 1984, табл. CLXVII, 26) и в погребениях VI в. до н. э. таврских могильников Горного Крыма (Колотухин В. А., 1987, рис. 2, 3).

Вариант 3. Бронзовые округлые или овальные в сечении браслеты диаметром 6–7,5 см, покрытые зонами поперечной нарезки, с несомкнутыми округленными концами (7 экземпляров; рис. 102, 1–3) из могильников Воскресенского (Алексеева Е. М., 1991, табл. 41, 14) и ОПХ «Анапа» (Алексеева Е. М., 1991, табл. 47, 2, 3, 7). Близкие украшения известны в памятниках Скифии (Петренко В. Г., 1978, с. 55, табл. 45, 4–7; Галанина Л. К., 1977, табл. 24, 18; табл. 27, 28, 29) и кобанской культуры Северного Кавказа (Козенкова В. И., 1982, табл. XXVIII, 4).

Вариант 4. Бронзовые (11 экземпляров) и железный браслеты диаметром 6–7 см из округлой в сечении проволоки с несомкнутыми, иногда утолщенными концами, без следов гравированного орнамента (рис. 102, 4, 5; 103; 104, 1–4). Найдены в кургане 3 у ст. Раевской, в могильниках Цемдолинском, Рассвет, Воскресенском (Алексеева Е. М., 1991, табл. 41, 14), Владимировском (Федоренко Н. В., 1999, рис. 4, 4). Простота техники изготовления этих украшений указывает на довольно широкие временные рамки их использования. Как показало металлографическое изучение железного браслета из могильника у хут. Рассвет, он изготовлен из мягкого железа с последующей поверхностной цементацией и мягкой закалкой (Новичихин А. М., Розанова Л. С., Терехова Н. Н., 2001, с. 8, 10). Отдельные экземпляры находят аналогии в материалах северокавказских могильников VII–VI вв. до н. э. (Козенкова В. И., 1982, табл. XXVIII, 5, 18; 1998, табл. XVI, 16) и памятниках степной и лесостепной Скифии (Петренко В. Г., 1978, с. 53, табл. 40).

Вариант 5. Бронзовые несомкнутые браслеты из круглой в сечении проволоки с биконическими утолщениями на концах (3 экземпляра; рис. 104, 5, 6), найденные в могильнике у хут. Рассвет и в долине Сукко. Аналогичные браслеты известны в Лесостепной Скифии в памятниках VI–IV вв. до н. э. (Петренко В. Г., 1978, с. 49–52, табл. 38; Ковпаненко Г. Т.,

Таблица 16. Браслеты из памятников Западного Закубанья

		тип I		тип II					
		вар. 1	вар. 2	вар. 1	вар. 2	вар. 3	вар. 4	вар. 5	
Левобережье	VIII–VII вв. до н.э.	2							
	VII–V вв. до н.э.								
Побережье	Район Анапы	VIII–VII вв. до н.э.	5						
		VI–V вв. до н.э.		3	10	11	7	7+1*	3
	Район Новороссийска	VIII–VII вв. до н.э.	7						
		VI–V вв. до н.э.		1		3		4	

* – изготовлен из железа

Бессонова С. С., Скорый С. А., 1989, рис. 15, 7; 41, 6) и в таврских захоронениях VI в. до н.э. в Горном Крыму (Колотухин В. А., 1987, рис. 2, 6).

Таким образом, в VIII–VII вв. до н.э. в Западном Закубанье были распространены только плоско-выпуклые браслеты 1 варианта 1 типа. Остальные разновидности появляются здесь в VI–V вв. до н.э. Некоторые из них изготовлены в местных, кавказских или общепричерноморских традициях (варианты 1, 3 и 4 типа 2), другие появляются под влиянием скифских (вариант 2 типа 1 и вариант 5 типа 2) или античных (вариант 2 типа 2) украшений.

Металлические перстни

В погребениях могильников у хут. Рассвет, Алексеевского и Лобанова щель встречены небольшие бронзовые и серебряные перстни (рис. 105, 1–6) диаметром 1,7–2,5 см с круглой в сечении шинкой и листовидными, выпуклыми или плоскими, щитками, иногда несущими гравированное изображение (весы, собака, солярные знаки, ромбовидная рамка) (Карасев В. Н., Лебедеженкова Л. С., 1972, с. 60, рис. 23; Новичихин А. М., 1993, с. 26, рис. 2, 8; Дмитриев А. В., Малышев А. А., 1999, рис. 9, 1, 5; 21, 2, 5). Всего учтено 12 экземпляров (табл. 17). Как указывает О. Я. Неверов, круглая шинка и узкий листовидный щиток являются признаками, характерными для античных перстней VI–V вв. до н.э. (Неверов О. Я., 1984, с. 240). С греческим импортом или с подражаниями античным образцам надо связывать и отмеченные находки перстней в памятниках Причерноморья.

Спиральные пронизи

Представляют собой трубочки диаметром до 1 см, свернутые из спирально закрученной тонкой бронзовой ленты (рис. 96, 9–11). На исследуемой территории они известны по находкам в могильниках Геленджикские дольмены (Аханов И. И., 1961, рис. 6, 16), Атмачева щель (Новичихин А. М., 1995 а, рис. 1, 9), в комплексе кургана 2 Холмского могильника (Василиненко Д. Э., Кондрашев А. В., Пьянков А. В., 1993, рис. XIII). Подобные изделия обнаружены в могильниках Черноморского побережья IX–VII вв. до н.э., расположенных восточнее исследуемого региона (Тешев М. К., 1984, рис. 2, 8; Воронов Ю. Н., Гунба М. М., 1978, рис. 1, 13–18). Как отмечает Б. В. Техов, спиральные пронизи имели широкое распространение на Кавказе еще во 2-й половине II тыс. до н.э. и бытовали здесь до эпохи раннего железа (Техов Б. В., 1977, с. 169).

**Таблица 17. Серьги, височные привески, перстни и подвески
в памятниках Побережья VI–V вв. до н. э.**

	серьги и привески			перстни	подвески
	тип 1	тип 2	тип 3		
Р-он Анапы	1	4	9	10	6
Р-он Новороссийска			3	2	1

Фибула

Единственная найденная в Западном Закубанье бронзовая фибула (рис. 106) происходит из разрушенных погребений могильника Атмачева щель (Новичихин А. М., 1995 а, с. 65, рис. 2, 1). Она имеет резко изогнутую спинку с утолщениями на концах и покрыта гравированным орнаментом из заштрихованных треугольников. находка относится ко второму типу кавказских дуговидных фибул VIII–VII вв. до н. э. по классификации Ю. Н. Воронова (Воронов Ю. Н., 1983, с. 30, рис. 2). В. И. Козенкова предлагает более широкие хронологические рамки для фибул подобного облика — IX–VI вв. до н. э. (Козенкова В. И., 1998, с. 75). Надо полагать, что рассматриваемый экземпляр является импортом из областей колхидо-кобанской культуры.

Подвески

В погребениях могильников у хут. Рассвет и в Лобановой щели встречены серебряные подвески-лунницы (рис. 105, 7–9) в виде дуговидно изогнутого четырехгранного стерженька, концы которого украшены пирамидками зерни или пластинчатыми обоймочками, а в верхней части снабженном петелькой для подвешивания (Крушкол Ю. С., 1963, рис. 34; Дмитриев А. В., Малышев А. А., 1999, рис. 21, 1). Учтено 7 экземпляров (табл. 17). Аналогичное украшение найдено в могильнике Стоячий камень на Европейском Боспоре в погребении V — начала IV в. до н. э. (Масленников А. А., 1995, рис. 22, 7). Очевидно, как и серебряные серьги из погребений этого же могильника, рассматриваемые подвески могут быть связаны с греческим импортом. Форма для отливки подобных украшений найдена в Ольвии (Гайдукевич В. Ф., Капошина С. И., 1951, рис. 1, а).

Бусы

Бусы в памятниках Западного Закубанья раннего железного века встречаются довольно редко. Нами учтено лишь 23 погребальных комплекса, инвентарь которых включает эту категорию украшений: из могильников Большие Хутора, Воскресенского (Алексеева Е. М., 1991, табл. 41, 16, 21, 27, 28), ОПХ «Анапа» (Алексеева Е. М., 1991, табл. 47, 11, табл. 48, 2), Красная Скала (Алексеева Е. М., 1991, табл. 43, 6, 11), Владимировского (Федоренко Н. В., 1999, рис. 4, 5–7), Рассвет, Шесхарис, курганов у ст. Раевской и хут. Рассвет (Крушкол Ю. С., 1963, рис. 42).

Лишь в одном случае (Рассвет, погребение 74) бусина изготовлена из камня — прозрачного горного хрусталя. Она имеет шаровидную форму и украшена продольными каннелюрами. Бусина близка типу 15 по классификации Е. М. Алексеевой, однако столь ранние экземпляры в ее своде не учтены (Алексеева Е. М., 1982, с. 9, табл. 35, 31, 32). В рассматриваемых памятниках известны находки гагатого бисера (Воскресенский, ОПХ «Анапа», Лобанова щель).

Бусы из одноцветного стекла имеют зонную или биконическую форму (Раевская, Воскресенский, Рассвет, Большие Хутора, Лобанова щель, Шесхарис). Цвет стекла: желтый, зеленый, голубой, бирюзовый, синий, лиловый, янтарный, черный, белый, бесцветный. Многочисленные аналогии им известны в античном Причерноморье (Алексеева Е. М.,

1982, табл. 33, 1, 12, 16, 25) и на Кавказе (Козенкова В. И., 1982, табл. XXXIX, 13–18). Почти все эти разновидности бус имели широкий хронологический диапазон, включающий VI–V вв. до н. э.

Следует отметить синюю уплощенно-шаровидную бусину с белой полосой по экватору (Рассвет, погребение 94). Она аналогична типу 145 по Е. М. Алексеевой, но столь ранний экземпляр в ее своде также не учтен (Алексеева Е. М., 1978, с. 40, табл. 127, 6).

Глазчатые бусины встречены в могильниках у хут. Рассвет, Воскресенском, Владимировском, Красная Скала, ОПХ «Анапа», Лобанова щель. Подобные бусы также имели широкий диапазон бытования. Аналогичные украшения найдены в некрополе раннегреческого поселения на месте Анапы (Алексеева Е. М., 1991, табл. 7, 2, 3; 16, 3).

В одном случае (Красная Скала, погребение 3) найдены две подвески-пирамидки из темно-синего стекла типа 113 по Е. М. Алексеевой (Алексеева Е. М., 1978, с. 69, табл. 33, 35). В античных городах Северного Причерноморья, в Скифии и на Кавказе аналогичные бусы встречаются в комплексах VI–V вв. до н. э. (Скржинская М. В., 1986, рис. 4, 35; Островерхов А. С., 1985, с. 98; Козенкова В. И., 1982, с. 64, табл. XXXIX, 36).

Интерес представляет находка фаянсовых скарабеев в двух комплексах VI в. до н. э. (Воскресенский и ОПХ «Анапа»). Скарабеи VI–V вв. до н. э. из причерноморских находок традиционно считаются продукцией мастерских Навкратиса — греческой колонии в Египте (Пиотровский Б. Б., 1958, с. 23; Алексеева Е. М., 1975, с. 25; Скржинская М. В., 1986, с. 121; Большаков А. О., Ильина Ю. И., 1988, с. 61, 62, 66). Распространение в древности скарабеев у народов Северного Причерноморья (как и других регионов Евразии) объясняется особым значением изображения жука, олицетворяющего солнце, в их религиозных представлениях (Эдаков А. В., 1992, с. 137–135).

Следует признать, что бусы из памятников причерноморской зоны Западного Закубанья являются античным импортом.

В качестве украшений, вероятно, бус и пронизей, населением Западного Закубанья использовали также раковины каури (*Succinea moneta*). Их находки отмечены в II погребениях могильников у хут. Рассвет и в Лобановой щели. Чаще всего они встречаются в детских погребениях. Не исключено, что каури использовались в качестве амулетов-обрегов — на это указывают отголоски кавказских языческих верований (Хасиев С. А., 1969, с. 186).

Предметы туалета

Представлены в интересующем нас регионе тремя находками бронзовых зеркал.

Бронзовое зеркало т. н. «сибирского типа».

Хранится в частной коллекции в г. Анапа и, по словам владельца, найдено «в районе Семибратних курганов». Это круглое бронзовое зеркало (рис. 107) с бортиком и центральной ручкой-петелькой (Новичихин А. М., 1998 в, с. 19–22). Зеркала подобной формы исследователи считают одним из характернейших признаков раннескифской археологической культуры и обычно датируют VI в. до н. э. (Кузнецова Т. М., 1991, с. 21, 34; Членова Н. Л., 1993, с. 58). Ареал их распространения охватывает обширный район Евразии, включая и Закубанье (Кузнецова Т. М., 1991, с. 14, 15, 22). Из числа кубанских находок анапскому зеркалу близки экземпляры из раннемеотских могильников Келермесского (Галанина Л. К., 1985, рис. 4, 3), Уляпского (Беглова Е. А., 1989, рис. 3, 3), 2 Старокорсунского (Лимберис Н. Ю., Марченко И. И., 1992, с. 49, рис. 1, 5), Чишхо, а также случайно найденное близ аула Ленинохабль (Кожухов С. П., Эрлих В. Р., 1988, рис. 1, 1, 2). Аналогичные зеркала известны и среди находок из скифских курганов VI в. до н. э. сопредельных регионов, например, на Нижнем Дону (Максименко В. Е., 1983, рис. 10, 4) и в Кабардино-Балкарии (Батчаев В. М., 1985, рис. 41, 25).

Бронзовые зеркала т. н. «ольвийского типа».

Целый экземпляр зеркала (рис. 108, 1), каннелированная рукоять которого завершается скульптурной головкой барана, происходит из разрушенной части Цемдолинского могильника (Онайко Н. А., 1975, с. 82, рис. 1), фрагменты зеркала (рис. 108, 2) с фигуркой оленя у основания ручки, найдены в насыпи кургана 5 Мингрельского могильника (Кузнецова Т. М., Ульянова О. А., 1989, с. 78–83). Н. Л. Членовой отмечено еще несколько находок зеркал «ольвийского типа» в районе Анапы–Новороссийска, однако из каких памятников — античных или аборигенных, — они происходят, в ее работе, к сожалению, не указано (Членова Н. Л., 1983, с. 51).

Аналогичные зеркала, найденные в Ольвии и на Березани, датируются 2-й половиной VI в. до н. э. (Скржинская М. В., 1984, с. 117, 126, 127, рис. 2, 7). По мнению М. В. Скржинской, эти зеркала с боковыми ручками, украшенными изображениями бараньей головки, фигурок пантеры и оленя, изготавливались в Ольвии в VI–V вв. до н. э. для продажи северопричерноморским скифам, у которых они были весьма популярны (Скржинская М. В., 1984, с. 115–123). В степной Скифии находок подобных зеркал не отмечено. Гораздо более распространены они в Лесостепи, в памятниках Венгрии и Трансильвании, а также на Северном Кавказе и прилегающих к нему районах Поволжья (Скржинская М. В., 1984, с. 119, 120; Кузнецова Т. М., 1991, с. 71–81, 89, 90, карта 11).

Как показали результаты спектрального анализа зеркала из Цемдолины, оно изготовлено из очень сложного сплава (медно-оловянисто-свинцовисто-мышьяковой бронзы), не совпадающего с составом металла большинства зеркал «ольвийского типа» (Барцева Т. Б., 1983, с. 80). Химический состав сближает его с некоторыми раннескифскими дисконидными зеркалами «с ручкой-столбиком» (Барцева Т. Б., 1981, с. 69). Т. Б. Барцева допускает, что подобные зеркала могли изготавливаться на Кубани «по заимствованным образцам» (Барцева Т. В., 1981, с. 72).

Экземпляр из Цемдолины является третьей находкой подобного зеркала в северокавказском регионе: одно зеркало с головкой барана на конце ручки найдено на правом берегу Кубани на месте 2 Старокорсунского городища (Хачатурова Е. А., 1996, с. 44, 45, рис. 1) и одно — в районе Минеральных вод (Козенкова В. И., 1998, с. 84, табл. XXVIII, 3). Зеркала, аналогичные мингрельскому, на Левобережье Кубани найдены на территории Нечерзийского могильника (Ескина А. В., 1995, с. 108–112) и в районе Краснодарского водохранилища (Пьянков А. В., Тарабанов В. А., 1997, с. 69, 70, рис. 3, 1).

Анализ предметов материальной культуры из погребений Западного Закубанья 1-й половины I тыс. до н. э. приводит к следующим выводам:

1. В керамическом комплексе присутствуют формы лепной керамики обычные для памятников протомеотской и раннемеотской культур: корчаги, горшки, ковши, миски 1 и 2 типов. Вместе с тем, отмечен один из типов мисок (тип 3), который следует признать характерным исключительно для памятников района Анапы VI–V вв. до н. э. Выделяются и формы лепной керамики, появившиеся у местного населения под влиянием античных образцов: двуручный горшок, ойнохой, кувшины, рюмкообразные сосуды.

В памятниках Черноморского побережья VI–V вв. до н. э. часты находки кружальной керамики античного происхождения. Они не только свидетельствуют о контактах местного населения с античным миром, но и служат надежным источником для датировки комплексов, содержащих ее образцы.

Находки бронзовой посуды связаны с курганными захоронениями VII–VI и V вв. до н. э. Они представлены сосудами как кавказского, так и кочевнического облика.

2. Среди орудий труда не выделено категорий, так или иначе способных охарактеризовать этническую принадлежность комплексов, из которых они происходят.

3. Предметы вооружения из памятников Западного Закубанья 1-й половины I тыс. до н. э. очень разнообразны.

Клинковое оружие представлено в основном образцами мечей и кинжалов т. н. скифского типа. Среди них имеются довольно редкие образцы, в т. ч. экземпляр, сочетающий элементы кинжалов кабардино-пятигорского и скифского типов. В целом же формы клинкового оружия (мечи, кинжалы, боевые ножи) повторяют формы предметов вооружения, распространенных в раннескифское время на Северном Кавказе и в степях Восточной Европы. Выразительны находки кинжальных ножен, свидетельствующие о достаточно дальних контактах местного населения.

Бронзовые и железные наконечники копий находят аналогии в материалах из памятников VIII–V вв. до н. э. Западного Кавказа.

Находки колчаных наборов в Западном Закубанье связаны, в основном, с курганными погребениями VII–VI и V вв. до н. э. Содержащиеся в них наконечники стрел относятся к широко распространенным в раннескифское время типам.

Топоры из комплексов изучаемого периода представлены как исключительно боевыми, так и парадными (возможно, и ритуальными) образцами. Среди них также имеются экземпляры, своим происхождением связанные с весьма удаленными от Западного Закубанья регионами.

К предметам защитного вооружения относятся бронзовые шлемы скифского облика, а также металлические панцирные пластины.

4. Бронзовые предметы конского снаряжения из комплексов VIII–VII вв. до н. э. представлены удилами и псалиями форм, обычных для протомеотских памятников Закубанья. К локальным особенностям следует отнести наличие рядов шипов на грызлах бронзовых удили.

Металлические детали конской упряжи из памятников конца VII–VI и V вв. до н. э. также находят аналогии в раннемеотских древностях Кубани, однако, имеются предметы, появление которых в регионе можно объяснить контактами местного населения с носителями скифской культуры Поднепровья.

Единичными находками представлены детали колесничной упряжи VIII–VII вв. до н. э.

5. Среди украшений и предметов туалета удалось выделить разновидность бронзовых булавок (тип 3), характерную исключительно для памятников Западного Закубанья (особенно причерноморских районов) VIII–VII вв. до н. э. Другие категории украшений относятся к общекавказским и общепричерноморским образцам. В числе последних многочисленны украшения (серьги, браслеты, привески, перстни, бусы), являющиеся предметами греческого импорта.

Таким образом, известная по находкам из погребальных памятников материальная культура населения Западного Закубанья 1-й половины I тыс. до н. э. представляется достаточно разнообразной и динамичной системой, способной как сохранять традиции, так и воспринимать инокультурные элементы. Некоторые из категорий материальной культуры древнего населения региона могут выступать в качестве надежных археологических источников при изучении его этнической истории.

Глава III

К этнической истории Западного Закубанья в 1-й половине I тыс. до н. э.

Археологические памятники населения Западного Закубанья VIII – начала VI вв. до н. э.

Древнейшую группу погребальных памятников Левобережья Нижней Кубани составляют могильники Абинский, Чернокленовский, Ахтырский лиман, а также некоторые отдельные захоронения и комплексы в курганах Закубанья. Е. А. Беглова вслед за И. С. Каменецким объединяет их в Абинский локальный вариант меотской культуры (Беглова Е. А., 1993, с. 6, 7; Каменецкий И. С., 1989, с. 229, 230, карта 16, IV). В. Р. Эрлих, объединяя материалы абинской группы с причерноморскими в единый вариант прото-меотских памятников, в то же время допускает выделение в нем «степного» подварианта (Эрлих В. Р., 2002 а, с. 28).

Судя по инвентарю, погребения совершены в VIII–VII вв. до н. э. Как правило, это захоронения в грунтовых ямах, впущенных в насыпи курганов эпохи бронзы. Иногда в одной могиле погребены два-три и более (до девяти) человек (подзахоронения). Ориентировка неустойчивая. В погребальном инвентаре преобладает керамика, главным образом, ковши с петельчатыми и «рогатыми» ручками. В их числе есть оригинальные формы, например, высокогорлые.

Все эти детали, как уже отмечали исследователи, дают основания считать культуру населения, оставившего эти памятники, близкой, если не тождественной, протомеотской археологической культуре (или протомеотской группе памятников) Закубанья (Анфимов И. Н., 1981, с. 52; Анфимов Н. В., Пьянков А. В., 1989, с. 17; Каменецкий И. С., 1989, с. 230; Беглова Е. А., 1993, с. 7; Лесков А. М., Эрлих В. Р., 1999, с. 77; Эрлих В. Р., 2002 б, с. 47), с чем можно согласиться.

Сходство с протомеотскими древностями подтверждается наличием в Абинской группе своеобразных поминальников (курганы Мазепинский, Холмский 2, Ястребовский), находящих близкие аналогии в Среднем Закубанье (Ленинохабль).

Памятники локальной причерноморской группы VIII–VII вв. до н. э., выделяемой И. С. Каменецким (Каменецкий И. С., 1989, карта 16, II), А. А. Малышевым (Малышев А. А., 1995, с. 151, 152) и, как подвариант абинско-причерноморской группы, В. Р. Эрлихом (Эрлих В. Р., 2002 а, с. 28; 2002 б, с. 47), представлены захоронениями в Геленджикских дольменах и каменными ящиками района Новороссийска (Большие Хутора, Широкая балка, Адерби). В последних погребенные были обращены головой на север или восток, гробницы неоднократно использовались для последующих подзахоронений.

Можно предположить, что население, оставившее эти могильники, генетически связано с носителями дольменной археологической культуры (Малышев А. А., 1995, с. 151). В этом убеждают использование для совершения захоронений дольменов, близость форм и параметров каменных ящиков дольменным постройкам, традиция совершения подзахоронения не через верхнюю крышку (заклад), а через торцовую стенку гробницы.

Нельзя не отметить сходства некоторых элементов комплексов абинского варианта с погребениями причерноморской зоны, на что обратил внимание и В. Р. Эрлих (Эр-

лих В. Р., 2002 а, с. 28–30). Прежде всего, это касается случаев подзахоронения, которые широко известны в памятниках Черноморского побережья. По мнению Е. А. Бегловой, данная традиция в могильниках абинской группы «является вторичной, заимствованной» (Беглова Е. А., 1993, с. 7).

Другим общим признаком могут служить находки ковшей с цилиндрическими или грибовидными выступами на ручках. Как мы попытались показать, данный элемент, общий для этих групп, является пережитком традиции эпохи финальной бронзы, известной по находкам на Тамани и в районе Анапы. «Удвоение» грибовидных выступов (Геленджикские дольмены, Ахтынский лиман) объясняется инокультурным (западным) влиянием.

Еще один общий с причерноморской группой элемент — оформление грызл бронзовых удил рядами выступов-шишечек: Абинский, Ахтырский лиман и Мингрельский на Левобережье и Большие Хутора на Черноморском побережье.

Для района Анапы период VIII–VII вв. до н. э. представлен пока только случайными находками. Наиболее ранние погребения железного века, открытые в районе Анапы, относятся к концу VII — 1-й половине VI в. до н. э. Это захоронения под округлыми или овальными каменными закладами на грунтовых могильниках или впущенные в насыпи более ранних курганов (ОПХ «Анапа», Рассвет, Раевская курган 3). Погребенные лежат на специально подготовленных площадках вытянуто на спине головой на восток. Отмечены случаи подзахоронения. Отсутствие близких по времени более ранних памятников не дает возможности выяснить их происхождение. Возможно, что эти памятники, как считают Ю. С. Крушкол и Е. М. Алексеева, восходят к традиции каменных конструкций эпохи ранней бронзы (Крушкол Ю. С., 1967, с. 158–160; 1971, с. 39, 40; Алексеева Е. М., 1991, с. 35). Впоследствии каменные заклады, видимо, трансформировались в кольцевые обкладки вокруг могил — кромлехи.

Материальная культура обеих причерноморских групп в целом сходна с протомеотскими и раннемеотскими древностями, хотя и несет на себе некоторый «кавказско-причерноморский» отпечаток. Следует отметить, что в Новороссийской группе в качестве погребального инвентаря распространены детали конской узды (Большие Хутора, Колдун), неизвестные в районе Анапы. Имеется также элемент, объединяющий Анапскую и Новороссийскую группы — массивные бронзовые булавки с плоским округлым или листовидным щитком (тип Сукко — Новичихин А. М., 1998 а, с. 99, 100; Эрлих В. Р., 2002 а, с. 28), наибольшая часть находок которых приходится на участок побережья от Анапы до Геленджика (ОПХ «Анапа», Су-Псех, Варваровка, Сукко, Большие Хутора, Цемдолина, Геленджикские дольмены), где найдено 17 экземпляров из известных 23. Изредка они встречаются и на сопредельных территориях. Надо полагать, что данные булавки являются этнографической особенностью населения причерноморского региона, и отсюда они попадали к северным и восточным соседям (Дмитриев А. В., 1986, с. 43; Новичихин А. М., 1998 а, с. 99, 100).

Археологические памятники населения Западного Закубанья конца VII – V вв. до н. э.

Как свидетельствуют археологические материалы на Левобережье Нижней Кубани в конце VII в. до н. э. происходит, смена населения. Рассмотренные выше памятники протомеотской Абинской группы исчезают, и на их месте появляются памятники совсем другого облика.

Это курганные захоронения в больших подпрямоугольных ямах, нередко со сложными деревянными конструкциями. Погребения совершены под индивидуальными насыпями (Холмский, Циплиевский кут) или впущены в насыпи более ранних курганов (ст. Крымская). Судя по всему, эта же группа населения оставила и некоторые памятники в дельте Кубани (Цукур-лиман), на севере Анапского района (Фадеево, могильник на месте Семибратних курганов), в горной зоне у г. Крымска (Саук-Дере) и Новороссийска (Шесхарис, Цемдолина). На это указывает сходство инвентаря: детали защитного доспеха, большие колчанные наборы, характерные детали конской узды. Особенно следует отметить находки в курганах Западного Закубанья бронзовой клепаной посуды. В целом инвентарь носит ярко выраженный воинский облик.

Все эти элементы указывают на сходство погребальной обрядности и материальной культуры населения, появившегося здесь в конце VII в. до н. э., с раннескифской культурой, особенно ее предкавказского и кубанского вариантов (Петренко В. Г., 1989, с. 216–223; Махортых С. В., 1991; Галанина Л. К., 1997 б, с. 125–137).

Никаких признаков культуры предшествующего периода на Левобережье Нижней Кубани с конца VII в. до н. э. не прослеживается. Очевидно, местное население было вытеснено или уничтожено пришельцами. На Черноморском побережье, в районе Новороссийска оба этнических массива, пришедший скифоидный и аборигенный, сосуществовали. Население с культурой скифского облика сохранялось в Западном Закубанье на протяжении почти двух столетий. Многие скифские всаднические элементы (оружие, конская узда) проникали и в материальную культуру аборигенов. Не исключено, что население этого региона сыграло определенную роль в сложении одной из форм меча скифского типа (Новичихин А. М., 1990, с. 61–73). В конце изучаемого периода — в позднем VI и особенно в V в. до н. э. — в местную скифоидную культуру проникают отдельные элементы, характерные уже для Северопричерноморской Скифии (рис. 109): зеркала ольвийского типа, некоторые детали конской узды (ромбовидные и зооморфные бляшки, секировидные псалии) (Новичихин А. М., 2001, с. 125–128).

Во 2-й половине VI в. до н. э. в районе Анапы появляются захоронения в каменных ящиках. Видимо, это связано с перемещением сюда какой-то группы населения с востока, из района современного Новороссийска, где захоронения в каменных ящиках, как отмечалось выше, известны уже в VIII–VII вв. до н. э.

В дальнейшем, при сохранении отдельных захоронений в ямах с кромлехами и в каменных ящиках, в районе Анапы произошло слияние двух традиций, приведшее к практике сооружения каменного ящика, заключенного в округлую каменную обкладку в виде кольца или башенки. Практика сооружения подобных могильных конструкций со временем распространилась и восточнее, охватив окрестности современного Новороссийска. Новая традиция оказалась устойчивой, она сохранялась в причерноморском регионе и позднее, вплоть до начала нашей эры (Алексеева Е. М., 1984, с. 90, 91; Дмитриев А. В., 1986, с. 43, 44; Малышев А. А., 1995, с. 151).

Погребенные, как правило, уложены вытянуто на спине, реже скорченно. Ориентировка их преимущественно восточная.

Материальная культура населения, оставившего эти памятники, органически сочетает признаки культуры меотских племен Закубанья и элементы культуры античной. Античное влияние обусловлено возникновением в непосредственной близости от района его обитания греческих городов-колоний (Онайко Н. А., 1980; Алексеева Е. М., 1991, 1997, с. 11–35), которые стали основными поставщиками импорта в местную «варварскую» этническую среду (Малышев А. А., 1989, с. 72; 1994, с. 7; Алексеева Е. М., 1997, с. 32).

Наиболее ранние находки греческих вещей относятся к концу VII — началу VI в. до н. э., и связаны, видимо, с деятельностью небольших торжищ-эмпориев, типа открытого у п. Алексеевка (Салов А. И., 1986, с. 188–195; Новичихин А. М., 1993 а, с. 28, 29). С конца VI в. до н. э. приток античного импорта стал массовым. Особенно в этом отношении показателен могильник у хут. Рассвет, более половины находок из которого — предметы греческого производства: амфоры, столовая посуда родосско-ионийского типа, чернолаковая и простая красноглиняная керамика, бронзовые и серебряные украшения, бусы. Под античным влиянием на основе уже устоявшихся форм местные керамисты создавали сосуды, являвшиеся репликами греческих образцов: ойнохой, двуручный горшок, чаши на ножках.

Влиянием античной культуры и греческих погребальных традиций можно объяснить появление на некрополе у хут. Рассвет каменного склепа (Новичихин А. М., 1999, с. 86, 87), а в ранних Семибратних курганах — сырцовых гробниц.

Единственным самобытным элементом материальной культуры, несхожим ни с меотскими, ни с античными формами, являются лепные миски третьего типа, почти неизвестные за пределами причерноморского региона.

Обращает на себя внимание достаточно большой процент воинских погребений (Масленников А. А., 1981, с. 18), а также почти полное отсутствие в инвентаре наконечников стрел и деталей конской узда. Возможно, это объясняется особенностями погребального ритуала, а возможно, указывает на особенности военного дела местных племен: большинство воинов могло сражаться пешими, а в качестве оружия дистанционного боя вместо лука и стрел могли применяться легкие метательные копья.

Этнокультурная атрибуция археологических памятников Западного Закубанья VII–V вв. до н. э. в свете античной письменной традиции

Изучение этнической истории Западного Закубанья эпохи раннего железа заметно облегчается тем, что начиная с VI в. до н. э. регион попадает в поле зрения античной литературной традиции. Те немногочисленные письменные сведения VI–V вв. до н. э. и более позднего времени, которые сохранились до наших дней, позволяют при сопоставлении их с данными археологии осветить некоторые вопросы древней истории, прежде всего связанные с этногеографической ситуацией на Черноморском побережье и на Левобережье Нижней Кубани.

Мы едва ли когда-нибудь сможем узнать, как назывались племена, населявшие интересующий нас регион в VIII–VII вв. до н. э. Сведения античной традиции об этой эпохе на Северо-Западном Кавказе носят легендарный характер и очень фрагментарны (Блатватский В. Д., 1985, с. 55–58), что делает их малопригодными для достоверных исторических реконструкций.

Как отмечалось, наиболее достоверные сведения о населении Западного Закубанья в VI–V вв. до н. э. содержатся в сочинениях Гекатея Милетского (fr. 164, 165, 166, 188, 197), Гелланика Митиленского (fr. 92), Геродота (IV, 28, 68), Помпония Мелы (I, 110), Плиния Старшего (NH, VI, 5, § 16–18), Псевдо-Скилака (72–76), Псевдо-Скимна (886–889), Страбона (27, II, 4–12), Клавдия Птолемея (V, 8, 17–25) и Полиена (VIII, 55).

В западной части исследуемого региона, на Тамани и в районе Анапы–Крымска, исходя из античной письменной традиции (Hell, fr. 92; Hero, IV, 28; Ps-Scil, 72; Strabo, 27, II,

10; Mela, I, 110; Polien, VIII, 55) следует помещать синдю (Шилов В. П., 1950, с. 115, 123; Анфимов Н. В., 1963, с. 182, 183; Ельницкий Л. А., 1977, с. 110). Здесь письменными источниками засвидетельствованы такие названия населенных пунктов, как Синдика, Синдская Гавань, Синд, деревня Синда (Ps-Scil, 72–73; Ps-Scimn, 886–889; Hero, IV, 86; Strabo, 27, II, 11; Ptol, V, 8, 8; Mela, I, 11; Plin. NH, 16; Arr. Peripl, 28, 29; PS-Arr. PPE, 62, 63)⁶. Упоминание синдю первыми в списке подвластных боспорским царям народов в надписях IV в. до н. э. (КБН 6, ба, 8, 9, 10, 11, 25, 971, 972, 1014, 1015, 1037, 1038, 1039, 1040, 1042) подтверждает, что синды были ближайшими восточными соседями расположенных на Тамани греческих городов. В окрестностях Семибратнего городища найдена надпись начала IV в. до н. э. с упоминанием синдю и синдского царя (Блаватская Т. В., 1993, с. 34–47; Виноградов Ю. Г., 2002, с. 3–22; Тохтасьев С. Р., 1998, с. 286–301; 2004, с. 144–179).

Исследователи традиционно связывают с синдами могильники VI–IV вв. до н. э. с каменными конструкциями, открытые в районе Анапы: Красный Курган, Красная Скала, Воскресенский, Алексеевский, Рассвет (Крушкол Ю. С., 1967, с. 157–161; 1970, с. 88–90; Масленников А. А., 1981, с. 18; Шелов Д. Б., 1981, с. 239; Кругликова И. Т., 1987, с. 12; Новичихин А. М., 1993 а, с. 27; 2000 а, с. 27). Е. М. Алексеева в одной из работ отнесла каменные гробницы района Анапы к памятникам керкетов и отождествила с синдами погребения в сырцовых гробницах (Алексеева Е. М., 1991, с. 34, 35), что не вполне совпадает с выводами автора.

Так, захоронения в сырцовых гробницах Тамани и района Анапы, как мы попытались показать, более характерны для погребальной практики боспорских греков, и немногочисленные погребения в гробницах этого типа, которые можно считать синдскими, являются свидетельством эллинизации варварской знати. Трудно согласиться и с предположением о существовании некой границы между зонами погребений в каменных ящиках и в сырцовых склепах: каменные ящики III–II вв. до н. э. открыты в 20 км к северу от проводимой Е. М. Алексеевой границы (Алексеева Е. М., 1991, с. 34) на некрополе Семибратнего городища (Анфимов Н. В., 1953, с. 109, рис. 45; Алексеева Е. М., Шавырин А. С., 1984, с. 104; Новичихин А. М., 1998, с. 47–49), т. е. в непосредственной близости от Семибратних курганов с сырцовыми гробницами V–IV вв. до н. э. В одной из более поздних работ Е. М. Алексеева обращает на это внимание (Алексеева Е. М., 2000, с. 161).

Предложенное А. В. Дмитриевым отождествление с захоронениями синдю грунтовых могил эллинистической эпохи, открытых в районе ст. Раевской (Дмитриев А. В., 1989, с. 40, 41), нуждается в дополнительной аргументации.

Этноним «синды» был переведен Г. Ф. Турчаниновым с абхазского как «морские (приморские) жители» (Турчанинов Г. Ф., 1966, с. 97). Это послужило основанием тому, что синдю стали причислять к племенам адыго-абхазской языковой группы, издавна обитавших на Западном Кавказе (Анфимов Н. В., 1978, с. 12, 13; 1987, с. 90), и искать истоки их культуры в местных северокавказских древностях (Крушкол Ю. С., 1967, с. 157–161; 1970, с. 38–43; Алексеева Е. М., 1991, с. 35, 36). Как уже отмечалось, погребальная обрядность и материальная культура населения, оставившего могильники в районе Анапы, генетически связаны с археологическими культурами предшествующей эпохи этого и соседних регионов.

Другим лингвистом, О. Н. Трубачевым, на основе изучения древней ономастики Северо-Западного Кавказа были предложены аргументы, позволяющие отождествлять син-

6 Локализация каждого из поселений остается дискуссионной (Кругликова И. Т., 1971, с. 89–91; Завойкин А. А., 1998, с. 134–145; Зубарев В. Г., 1999, с. 136–143). Анализ «синдской топонимии» позволяет соотносить ее прежде всего с районом современной Анапы (Качарава Д. Д., Квирквелия Г. Т., 1991, с. 236–239; Завойкин А. А., 1998, с. 134–145; Тохтасьев С. Р., 2002, с. 10–32).

дов и другие меотские племена с остатками индоарийского населения (Трубачев О. Н., 1976; 1978). Несмотря на критику со стороны некоторых исследователей-иранистов (Грантовский Э. А., Раевский Д. С., 1984, с. 47–66), эта гипотеза в целом получила положительную оценку языковедов и историков (Климов Г. А., 1986, с. 55; Малышев А. А., 1991, с. 215), хотя, как отмечает А. А. Масленников, не нашла надежного подтверждения в археологическом материале (Масленников А. А., 1995, с. 56). Впрочем, некоторые детали погребальной обрядности, в частности конструкции в виде прямоугольника, заключенного в круг (каменный ящик в окружении кромлеха), вполне соответствуют индоарийским космогоническим представлениям (Малышев А. А., 1991, с. 215; Масленников А. А., 1995, с. 63).

Учитывая, что культура обитателей района Анапы в VI–V вв. до н. э. — древних синдов — складывалась, как свидетельствуют археологические материалы, из двух компонентов: народа, хоронившего своих умерших под округлыми каменными закладами, и продвинувшихся с востока из горных районов Причерноморья носителей традиции захоронений в каменных ящиках, можно предположить, что синды — синкретическое этническое образование, органично сочетавшее культурные (и языковые?) традиции прошлого кавказского (абхазо-адыгского) и местного (вероятно, индоарийского) населения (Новичихин А. М., 2000 а, с. 29).

Керкетов, следуя письменным источникам (Strabo, 27, II, 1, 14; Plin. NH, VI, 5, 18; Ptol, V, 8, 17–18; Mela, I, 110, Avien, 852–891) следует помещать восточнее синдов, на Черноморском побережье в районе Новороссийска (Онайко Н. А., 1980, с. 103, 104; Ельницкий Л. А., 1977, с. 111; Дмитриев А. В., 1986, с. 43–45; Кругликова И. Т., 1987, с. 13, 14).

Тореты (Ps-Scil, 74; Strabo, 27, II, 11; Plin. NH, VI, 5, 18; Avien, 852–891), по мнению Н. А. Онайко, населяли район современного Геленджика, где, согласно той же традиции (Ps-Scil, 72–75), находился «эллинский город Торик с гаванью» (Онайко Н. А., 1980, с. 101, 104).

Подобная локализация племен основана на нарративных источниках, но приходит в противоречие с данными боспорской эпиграфики. В надписях начала IV в. до н. э., содержащих титулатуру боспорских царей с перечнем подвластных им племен (КБН 6, 6-а, 1014, 1037, 1038), вслед за синдами стоят тореты. Судя по всему, порядок перечисления племен соответствует последовательности их подчинения боспорским правителям. Едва ли земли торетов могли быть присоединены к Боспору минуя территорию, населенную керкетами, которых боспорская эпиграфика не знает.

Наверное, следует согласиться с мнением В. П. Шилова, который на основании одного из поздних источников, перипла Арриана, отождествлял торетов с керкетами и также помещал их на Черноморском побережье восточнее Анапы (Шилов В. П., 1950, с. 123). Его точку зрения поддерживают А. В. Дмитриев и А. А. Малышев (Дмитриев А. В., Малышев А. А., 1999, с. 47; Малышев А. А., 2000, с. 96). Отождествление торетов с керкетами предлагает и лингвист О. Н. Трубачев. По его мнению, зафиксированное в античной письменной традиции название «керкеты» происходит от греческого κερκέτις — «вид кормового весла», и является прозвищем торетов, данным им греками за искусство в морском деле (Трубачев О. Н., 1978, с. 41).

Не лишено оснований и мнение Ф. В. Шелова-Коведяева и И. Е. Сурикова, что торетами могла именоваться группа керкетов, проживающих в окрестностях Торика, т. е. свой этноним тореты получили от названия расположенного на их землях греческого города (Шелов-Коведяев Ф. В., 1988, с. 266; Суриков И. Е., 1999, с. 109). «Эллинский город Торик», по предположению И. Е. Сурикова, своим названием обязан аттическому дему Торик, представители которого, по его мнению, могли составлять большую часть населения

раннегреческого эмпория, вторично колонизированного в V в. до н. э. во время понтийской экспедиции Перикла (Суриков И. Е., 1999, с. 109, 110).

Возражение вызывает предложенное А. В. Дмитриевым отождествление с торетами жителей указанного города Торика (Дмитриев А. В., 1989, с. 41; 1999, с. 49). Противопоставление эллинов варварам в античном мире хорошо известно (Грацианская Л. И., 1999, с. 46). Трудно поверить, что греческие и римские авторы стали бы включать в перечень местных племен население «эллинского города».

С историческими керкетами-торетами следует связывать памятники VI–V вв. до н. э. Причерноморского локального варианта: могильник Лобанова щель и большую часть погребений на могильнике Шесхарис.

Нельзя не отметить, что локализация синдов и керкетов-торетов основывается только на указаниях античных авторов: в археологическом отношении эти древние народы составляют некую культурную общность, выражающуюся в сходстве погребальной обрядности и материальной культуры.

Большой интерес представляет народ, оставивший в Западном Закубанье курганные погребения скифского облика. Весьма заманчиво было бы связать эту группу памятников с историческими язаматами (иксибатами, иксоматами) (Новичихин А. М., 2000 б, с. 75–77). Этот «народ у Понта, соседний с Синдикой» (Hecat., fr. 166), стал известен античному миру уже в VI в. до н. э. Под именем «меоты-скифы», живущие «выше синдов», ранние язаматы выступают в сообщении Гелланика (Hell., fr. 920). Более поздняя литературная традиция, начиная с IV в. до н. э., фиксирует язаматов уже в Северо-Восточном Приазовье (Каменецкий И. С., 1971, с. 165–170; 2000 б, с. 220–233).

Исследователи сходятся во мнении, что язаматы — ираноязычные кочевники (т. е. носители скифской или скифоидной археологической культуры), в VI в. до н. э. обитавшие где-то в нижнем течении р. Кубань рядом с землями синдов, а впоследствии переселившиеся в Восточное Приазовье (Каменецкий И. С., 1971, с. 165–170; 2000 б, с. 220–233; Виноградов В. Б., 1974, с. 153–159; Ельницкий Л. А., 1977, с. 112; Максименко В. Е., 1992, с. 64–68; Лукьяшко С. И., 1992, с. 57–64; Галанина Л. К., 1997 б, с. 126, 127). Отметим, что в Восточном Приазовье и на Нижнем Дону открыты связываемые с язаматами погребения VI–IV вв. до н. э., сходные с некоторыми из закубанских комплексов (Лукьяшко С. И., 1988, с. 67, 68, 70–73).

Несмотря на это, попытки связать ранних язаматов с какой-либо конкретной группой археологических памятников исследователями не предпринимались. Предлагаемая идентификация язаматов с древностями скифского облика Западного Закубанья, как нам представляется, вполне согласуется с ранними сообщениями о них в нарративных источниках, сложившимся в науке мнением об их ираноязычности и скифском облике ранней язаматской культуры⁷.

Не менее интересны и отмеченные выше случаи проникновения в материальную культуру племен Закубанья в конце VI–V в. до н. э. элементов, характерных для скифской культуры Северного Причерноморья. Их появление в исследуемом регионе можно связывать с известными по Геродоту (Herod., IV, 28) походами скифов «в землю синдов» (Вахтина М. Ю., Виноградов Ю. А., Рогов Е. Я., 1980, с. 155–161; Толстиков В. П., 1984, с. 25, 26, 38, 39; Каменецкий И. С., 2000 а, с. 114; Новичихин А. М., 2001, с. 125–128).

⁷ Разногласия, вызванные предложенным И. С. Каменецким отнесением язаматов не к скифо-савроматам, а к меотам (Каменецкий И. С., 1971, с. 165–170; 2000 б, с. 220–233), не представляются принципиальными, если термин «меоты» рассматривать не как этнический, а как географический, распространяемый античной традицией на племена, обитавшие вокруг Азовского моря — Меотиды (Виноградов В. Б., 1974, с. 158; Ельницкий Л. А., 1977, с. 110; Галанина Л. К., Алексеев А. Ю., 1990, с. 50; Эрлих В. Р., Кожухов С. П., 1992, с. 82).

Имеющиеся данные не дают достаточной информации о характере взаимоотношений между носителями скифской культуры, отождествляемыми с язаматами, и автохтонным населением. Возможно, в Западном Закубанье, как и в более восточных районах Северного Кавказа, имел место процесс отчуждения кочевниками продуктов земледельческо-скотоводческого и ремесленного труда у местного населения (Галанина Л. К., 1997а, с. 206; 1997б, с. 131). Видимо, не всегда, особенно на начальном этапе, это происходило мирным путем, свидетельство чему — наконечник стрелы скифского типа, застрявший в позвоночнике одного из погребенных в могильнике Большие Хутора (Дмитриев А. В., 1976, с. 20).

Примечательно, что практически все открытые в Западном Закубанье погребения скифского облика сопровождались инвентарем, в большей степени характерным для захоронений воинов (рис. 110). Это указывает на то, что здесь, как и в других районах Предкавказья, контингент кочевников, контролировавших ситуацию в регионе, состоял первоначально из отрядов воинов, прежде всего всадников (Батчаев В. М., 1985, с. 54; Махортых С. В., 1991, с. 104, 111). В дальнейшем здесь, как и в Среднем Закубанье (Галанина Л. К., 1997 а, с. 216; 1997 б, с. 131), мог сложиться полиэтничный военно-политический союз между язаматами и местными племенами, направленный, возможно, против нараставшей в конце VI–V вв. до н. э. экспансии северопричерноморских скифов.

С реконструируемыми событиями следует, видимо, связывать неясное сообщение Лукиана о некоей былой зависимости синдов от скифов (Luc. Toks. 55). Можно было бы отождествить этих скифов с северопричерноморскими кочевниками конца VI–V вв. до н. э., т. е. скифами Геродота. Однако с не меньшей долей уверенности можно видеть в лукиановских скифах исторических язаматов (меотов-скифов).

Тесные контакты кочевников с автохтонным населением привели к определенной скифизации материальной культуры последнего, а также, подобно тому, как это происходило на Средней Кубани (Галанина Л. К., 1997 а, с. 216; Ждановский А. А., Марченко И. И., 1996, с. 58), к социальному расслоению общества. Всаднические элементы культуры заимствовала в первую очередь местная аристократия, она же использовала и социально престижные элементы погребальной обрядности: курганные насыпи, сопровождающие захоронения лошадей.

Погребениями местной знати V в. до н. э. следует признать 2 и 4 Семибратние курганы, а также некоторые разрушенные погребения могильника в Цемдолине. Примечательно, что и Семибратние курганы и Цемдолинский могильник расположены на месте более ранних (конца VII–VI вв. до н. э.) кочевнических некрополей.

События конца V — начала IV в. до н. э. привели к коренному изменению этнополитической ситуации в Западном Закубанье. Возникшее на берегах Керченского пролива в 480 г. до н. э. Боспорское царство (Шелов-Коведяев Ф. В., 1985, с. 63–78) начало активную завоевательную политику в Закубанье. Часть племен, как следует из упоминавшейся титулатуры боспорских царей, подчинилась им и вошла в состав Боспора. Это синды, тореты и возможно другие, пока не локализованные племена Закубанья.

Особенно показательны в этом отношении синды, племя, одним из первых попавшее в сферу экономических и политических интересов Боспора (Анфимов Н. В., 1963, с. 193; Шелов Д. Б., 1981, с. 238, 239; Шелов-Коведяев Ф. В., 1985, с. 124, 125; Новичихин А. М., 2000 а, с. 32–35), и его возможный союзник в борьбе со скифской агрессией в V в. до н. э. (Толстиков В. П., 1984, с. 38, 39). Влияние античной культуры на население Синдики привело к постепенной утрате самобытных «варварских» элементов в его материальной и, очевидно, духовной культуре. Несмотря на включение Синдики в состав Боспорского цар-

ства как относительно самостоятельной области (Шелов-Коведяев Ф. В., 1985, с. 134; Тохтасьев С. Р., 2004, с. 177) и сохранение определенной этнической самобытности местного населения (судя по ономастике горгиппийской надписи конца IV — 1-й половины III в. до н. э. КБН 1137), археологически черты местной культуры после присоединения синдов к Боспору практически не прослеживаются.

Язаматы, очевидно, вследствие боспорской экспансии вынуждены были переселиться в Восточное Приазовье, но впоследствии, как свидетельствует Полиен (VIII, 55), предприняли попытку восстановить былой контроль над ситуацией в регионе, вмешавшись в начале IV в. до н. э. в синдо-боспорский конфликт.

ЗАКЛЮЧЕНИЕ

Подводя итоги проведенного исследования можно отметить следующее:

1. Оставленные древним населением Западного Закубанья погребальные памятники 1-й половины I тыс. до н. э. представлены тремя категориями: впускными и основными погребениями в курганах, захоронениями на грунтовых могильниках, обычно с применением камня в погребальных конструкциях, и впускными погребениями в более древних дольменах. Курганные погребения были распространены на Левобережье Нижней Кубани, а на Черноморском побережье встречаются реже, грунтовые могильники и захоронения в дольменах характерны для причерноморского региона.

Для совершения захоронений использовались погребальные конструкции шести видов: площадки, ямы, каменные ящики, дольмены, каменный склеп, сырцовые гробницы. Из них площадки с закладами, ямы 1 и 2 типов, каменные ящики и дольмены следует относить к местной традиции погребальных сооружений. Ямы (часто с каменными кромлехами) и каменные ящики (с конца VI в. до н. э. также с кромлехами) использовались населением Черноморского побережья на протяжении всего исследуемого периода. Для середины VI в. до н. э. отмечено распространение обычая сооружения погребальных каменных ящиков в западном направлении, связанного с миграцией части населения.

Появление в курганных некрополях могильных ям 3 типа, имеющих аналогии в погребальных памятниках скифо-савроматского круга, объясняется проникновением в Западное Закубанье в середине — 2-й половине VII в. до н. э. кочевников. Каменный склеп и сырцовые гробницы появились на могильниках района Анапы в V в. до н. э. под влиянием погребальной архитектуры боспорских греков.

При рассмотрении связанных с погребальной обрядностью ритуальных комплексов, удалось выделить ритуальные площадки, захоронение собаки и жертвоприношения коней. Обустройство и набор инвентаря ритуальных площадок предскифского времени дает основания рассматривать их в качестве поминальных и указывает на существование у населения Западного Закубанья элементов погребально-поминальной обрядности, сходной с аналогичными проявлениями протомеотской и более поздней меотской культур. Появление обычая жертвоприношения коня (как правило, снаряженного) произошло у населения региона под влиянием и при участии кочевников.

2. Полученный при раскопках древних некрополей погребальный инвентарь позволил охарактеризовать такие составляющие категории материальной культуры, как посуда, орудия труда, оружие, конское снаряжение, украшения и предметы туалета и дать развернутый типологический анализ каждой категории предметов.

Исследование лепной керамической посуды показало, что в целом она близка керамике из протомеотских и раннемеотских памятников Закубанья. Локальной особенностью керамического комплекса памятников предскифской эпохи Левобережья Нижней Кубани и Черноморского побережья являются ковши с фигурными выступами на ручках, имею-

щие местные прототипы. Самобытным элементом материальной культуры местного населения района Анапы следует признать миски с желобком под венчиком, ареал находок которых не выходит за рамки локальной группы могильников VI в. до н. э. В формах некоторых лепных керамических изделий V в. до н. э. прослеживается влияние античных традиций, объясняемое знакомством местных мастеров с предметами греческого импорта, в большом количестве встречаемыми в погребениях конца VI и V вв. до н. э. Находки металлической посуды (ситул и котлов) связаны с кочевническими памятниками.

Орудия труда (ножи, шилья, пряслица, оселки) в целом близки аналогичным предметам из скифских, меотских и кобанских памятников, и дают основания считать, что в производственной деятельности местное население находилось в это время на том же уровне развития, что и другие народы Северного Кавказа и Северного Причерноморья.

Весьма показательные результаты получены при изучении предметов вооружения. Удалось установить, что основным наступательным оружием в VIII–VII вв. до н. э. были копья, снабженные бронзовыми или железными наконечниками и боевые топоры. С конца VII по V в. до н. э. включительно при продолжении использования копий и топоров широкое распространение получили мечи и кинжалы скифского типа. Применение лука и стрел для автохтонного населения не было характерно: находки больших колчаных наборов отмечены лишь в погребениях кочевников конца VII–VI вв. до н. э. и в немногочисленных захоронениях местной знати V в. до н. э. С кочевническими комплексами связаны и находки предметов защитного вооружения: шлемов и панцирных пластин.

Конская узда предскифского времени представлена типами общими для Западного и Центрального Кавказа (памятников протомеотской и кобанской культур). Своеобразным элементом следует признать наличие рядов выступов-шишечек на грызлах бронзовых удилов из могильников Западного Закубанья. Среди деталей узды раннескифского времени отмечены отдельные предметы, находящие аналоги в скифских древностях Поднепровья.

Из числа украшений и предметов, связанных с одеждой, выделяются бронзовые булавки 3 типа, характерные почти исключительно для памятников VIII–VII вв. до н. э. Черноморского побережья Кавказа района Анапы-Новороссийска-Геленджика. Другие разновидности булавок, а также некоторые типы браслетов близки аналогичным изделиям из протомеотских памятников Северо-Западного Кавказа. Среди украшений VI–V вв. до н. э. (браслеты, перстни, подвески, бусы) много предметов греческого импорта.

В целом материальная культура местного населения в VIII–VII и, отчасти, VI вв. до н. э. близка протомеотской и раннемеотской, при наличии в ней определенных самобытных черт и элементов культуры населения более восточных районов Кавказского Причерноморья. В последующие периоды прослеживается влияние раннескифской (конец VII–VI и, отчасти, V вв. до н. э.) и античной (2-я половина VI–V вв. до н. э.) культур, обусловленное контактами с кочевниками и греками-колонистами.

3. Анализ археологического материала и сопоставление полученных данных с сообщениями письменных источников позволяют сделать определенные выводы об этногеографической ситуации в этом регионе в 1-й половине I тыс. до н. э.

Для раннего этапа, не освещенного письменными источниками — VIII–VII вв. до н. э., в Западном Закубанье можно, вслед за И. С. Каменецким (1989), выделить три локальных группы памятников: Кубанскую Левобережную (Абинскую), Восточнотаманскую (Анапскую) и Причерноморскую (Новороссийско-Геленджикскую). Группы имеют много общих черт, в т. ч. сближающих их с памятниками протомеотской культуры.

Начало железного века внесло определенные изменения в этническую карту Западного Закубанья. Так, около середины VI в. до н. э. в район Анапы с востока, из района современного Новороссийска продвинулась группа населения, принесшая сюда характерные для причерноморского региона черты погребальной обрядности. В результате смешения пришлого и местного населения образовалось синкретическое этническое образование, зафиксированное в письменных источниках под этнонимом синды. В последующие столетия самобытная «варварская» культура синдов была заметно сглажена процессом эллинизации, обусловленным тесными экономическими, политическими и культурными связями Синдики с греческими городами-колониями, основанными в VI–V вв. до н. э. на берегах Киммерийского Боспора и образовавшими в 480 г. до н. э. древнегреческое Боспорское царство.

Их восточные соседи сохранили свою этническую самобытность вплоть до начала н. э. Греческие и римские авторы называли этот народ керкетами и торетами.

Во 2-й половине VII в. до н. э. на Левобережье Нижней Кубани происходит смена населения — этот район на несколько столетий становится местом обитания носителей скифоидной археологической культуры, которые на основании письменной традиции отождествляются автором с историческими язаматами. Судьба аборигенного населения неясна, вероятно, оно было вытеснено или истреблено.

Археологические находки в окрестностях Анапы и Новороссийска свидетельствуют о проникновении язаматов (меотов-скифов) в более южные и юго-восточные районы и об определенном воздействии их на культуру местного населения. Исследованные на этих территориях могильники скифского облика указывают на длительное пребывание здесь отрядов кочевников. Это позволяет предполагать существование определенного рода отношений между язаматами и местным населением, подобных реконструируемым для других районов Предкавказья: кочевники контролировали определенную территорию, занимаемую оседлым населением, отчуждая долю продуктов земледельческо-скотоводческой и ремесленной деятельности. Надо полагать, что язаматы помогали местному населению оказывать вооруженный отпор внешним врагам: отрядам северо-причерноморских (геродотовых) скифов, а, возможно, в определенных ситуациях, и боспорским грекам.

В результате активной экспансии Боспора в низовьях Кубани язаматы вынуждены были покинуть Кубанское Левобережье и переселиться в Северо-Восточное Приазовье. Земли же синдов и керкетов-торетов вошли в начале IV в. до н. э. в состав Боспорского царства.

Дальнейшая история этих племен протекала в рамках этого государственного объединения. Правда, и столетия спустя античные авторы продолжали выделять синдов, керкетов и торетов из общей массы боспорцев.

ЛИТЕРАТУРА И АРХИВНЫЕ МАТЕРИАЛЫ

- Абаев В. И.*, 1981. Нартовский эпос осетин // Сказания о нартах. Осетинский эпос. Цхинвали.
- Абрамов А. П.*, 1993 а. Классификация и периодизация амфор 2-й половины VI — первой половины V в. до н. э. // РА. № 4.
- Абрамов А. П.*, 1993 б. Античные амфоры. Периодизация и хронология // Боспорский сборник. 3. М.
- Абрамов А. П.*, 1994. Патрей. Раскопки 1990–1991 гг. // Боспорский сборник. 4. М.
- Абрамов А. П., Пиунова С. С.*, 1995. Патрей. Раскопки 1990–1991 годов. Каталог выставки. М.
- Абрамова М. П.*, 1974. Погребения скифского времени Центрального Предкавказья // СА. № 2.
- Александровский А. Л.*, 1997. Степи Северного Кавказа в голоцене по данным палеопочвенных исследований // Степь и Кавказ. М.
- Александровский А. Л., Вязкова О. Е., Гольева А. А., Малышев А. А., Смекалова Т. Н.*, 1999. Раевское городище и его окрестности (некоторые итоги и перспективы исследований) // Древности Боспора. 2. М.
- Алексеев А. Ю.*, 1991. Этюды об акинаках // Клейн Л. С. Археологическая типология. Л.
- Алексеева Е. М.*, 1975, 1978, 1983. Античные бусы Северного Причерноморья // САИ. Вып. Г 1–12.
- Алексеева Е. М.*, 1984. Поселения в районе Фанагории и Горгиппии // Археология СССР. Античные государства Северного Причерноморья. М.
- Алексеева Е. М.*, 1990. Раннее поселение на месте Анапы (VI–V вв. до н. э.) // КСИА. Вып. 197.
- Алексеева Е. М.*, 1991. Греческая колонизация Северо-Западного Кавказа. М.
- Алексеева Е. М.*, 1997. Античный город Горгиппия. М.
- Алексеева Е. М.*, 2000. Местная среда ранней Горгиппии // ПИФК. Вып. VIII.
- Алексеева Е. М., Роднин Н. Н., Савостина Е. А., Усачева О. Н., Фролова Н. А., Цветаева Г. А.*, 1976. Горгиппия и ее окрестности // АО 1975 г. М.
- Алексеева Е. М., Роднин Н. Н., Савостина Е. А., Фролова Н. А., Цветаева Г. А.*, 1977. Горгиппия и ее окрестности // АО 1976 г. М.
- Алексеева Е. М., Розанова Л. С., Терехова Н. Н.*, 1994. Горгиппия: продукция железоделательного и железообрабатывающего ремесла // РА. № 3.
- Алексеева Е. М., Шавырин А. С.*, 1984. Работы Анапской экспедиции // АО 1982 г. М.
- Алексеева Е. М., Шавырин А. С.*, 1990. Античный город Горгиппия (Проблемы исследования и итоги работ в 1981–1985 гг.) // Древние памятники Кубани. Краснодар.
- Алексеева Е. М., Шавырин А. С., Нестеренко Н. Д.*, 1983. Исследование Горгиппии и ее окрестностей // АО 1981 г. М.
- Алексеева Е. П.*, 1959. Очерки по истории черкесов в XIV–XV вв // Труды КЧНИИ. Вып. III.
- Алексеева Е. П.*, 1964. Материальная культура черкесов в средние века // Труды КЧНИИ. Вып. IV.
- Алексеева Е. П.*, 1971. Древняя и средневековая история Карачаево-Черкесии. М.
- Андреев В. Н.*, 1992. К вопросу о скифских оселках // Международные отношения в бассейне Черного моря в древности и средние века. Тез. докл. VI научн. конф. Ростов-на-Дону.

- Анфимов И. Н.*, 1981. Древнемеотский могильник у г. Абинска // Вопросы археологии Адыгеи. Майкоп.
- Анфимов И. Н.*, 1989. Могильник протомеотской культуры хут. Казазово // Меоты — предки адыгов. Майкоп.
- Анфимов Н. В.*, 1949. К вопросу о населении Прикубанья в скифскую эпоху // СА. Т. XI.
- Анфимов Н. В.*, 1951. Меото-сарматский могильник у станицы Усть-Лабинской // МИА. № 23.
- Анфимов Н. В.*, 1953. Исследования Семибратнего городища // КСИИМК. Вып. 50.
- Анфимов Н. В.*, 1963. Синдика в VI–IV вв. до н. э. // Труды КГПИ. Вып. XXXIII. Краснодар.
- Анфимов Н. В.*, 1971. Сложение меотской культуры и связи ее со степными племенами Северного Причерноморья // МИА. № 177.
- Анфимов Н. В.*, 1975. Новый памятник древнемеотской культуры (могильник хут. Кубанского) // Скифский мир. Киев.
- Анфимов Н. В.*, 1978. Вопросы этнической истории синдо-меотов // VIII Крупновские чтения. Тез. докл. Нальчик.
- Анфимов Н. В.*, 1986. Античное влияние в меотской керамике // Проблемы античной культуры. М.
- Анфимов Н. В.*, 1987. Древнее золото Кубани. Краснодар.
- Анфимов Н. В.*, 1996. Ранний железный век на территории края. Меоты — древние жители Кубани // Очерки истории Кубани с древнейших времен до 1920 г. Краснодар.
- Анфимов Н. В., Пьянков А. В.*, 1989. Протомеотские погребения в курганах эпохи бронзы Закубанья // Меоты — предки адыгов. Майкоп.
- Апостолов Л. Я.*, 1924. Кубано-Черноморский край. Краснодар.
- Аптекарев А. З., Козенкова В. И.*, 1986. Клад эпохи поздней бронзы из станицы Упорной // СА. № 3.
- Аханов И. И.*, 1961. Геленджикские подкурганые дольмены // СА. № 1.
- Балонов Ф. Р.*, 1987. Святилища скифской эпохи в Адыгее (интерпретация курганов на р. Уль) // Скифо-сибирский мир. Искусство и идеология. Новосибирск.
- Балуева Т. С.*, 1999. Реконструкция внешнего вида древних обитателей северного побережья Черного моря (по материалам могильника в Лобановой щели) // ИАА. Вып. 5. Армавир–М.
- Барцева Т. Б.*, 1981. Цветная металлообработка скифского времени. М.
- Барцева Т. Б.*, 1983. Химический состав изделий античного импорта, найденных в Среднем Поднепровье (по данным спектрального анализа) // СА. № 4.
- Батчаев В. М.*, 1985. Древности предскифского и скифского периодов // Археологические исследования на новостройках Кабардино-Балкарии в 1972–1979 гг. Ч. II. Нальчик.
- Беглова Е. А.*, 1989. Погребальный обряд Уляпских грунтовых могильников в Красногвардейском районе // Меоты — предки адыгов. Майкоп.
- Беглова Е. А.*, 1993. К вопросу о сложении Абинского локального варианта в протомеотское время // II Кубанская археологическая конференция. Тез. докл. Краснодар.
- Беглова Е. А.*, 2000 а. О культовых комплексах в меотской культуре Закубанья // XXI «Крупновские чтения» по археологии Северного Кавказа. Тез. докл. Кисловодск.
- Беглова Е. А.*, 2000 б. Ритуальный комплекс Тенгинского могильника // Таманская старина. 3. Греки и варвары на Боспоре Киммерийском (VII–I вв. до н. э.). СПб.
- Беглова Е. А., Орловская Л. Б., Сорокина И. А.*, 1997. Протомеотские древности в Закубанье // МИАР. Вып. 1.
- Беговатов Е. А., Марков В. И.*, 1992. Мурзихинский II могильник // Археологические памятники зоны водохранилищ Волго-Камского каскада. Казань.
- Безруков А. В.*, 1999. Семибратние курганы (к проблеме хронологии и этнической интерпретации) // VI чтения памяти В. Д. Блаватского. М.
- Беспалый Е. И.*, 1989. Деревянная посуда в курганах I–III вв. н. э. на Нижнем Дону // Скифия и Боспор. Новочеркасск.

- Бессонова С. С., Бунатян Е. П., Гаврилюк Н. А., 1988.* Акташский могильник скифского времени в Восточном Крыму. Киев.
- Блаватская Т. В., 1993.* Посвящение Левкона I // РА. № 2.
- Блаватский В. Д., 1967.* Античная полевая археология. М.
- Блаватский В. Д., 1985.* Древнейшее свидетельство о Синдике // Блаватский В. Д. Античная археология и история. М.
- Боковенко Н. А., 1990.* Скифские бронзовые котлы Северного Причерноморья // Древние памятники Кубани. Краснодар.
- Большаков А. О., Ильина Ю. И., 1988.* Египетские скарабеи с острова Березань // ВДИ. № 3.
- Большов С. В. 1988.* Могильник на острове Мольбищенский. Йошкар-Ола.
- Борисов В. Г., 1961.* Меч и копье из Якутии // СА. № 2.
- Борисов В., Капитонов Е., 1954.* Река Кубань (краткий географический очерк). Краснодар.
- Брашинский И. Б., 1980.* Греческий керамический импорт на Нижнем Дону. Л.
- Ванден-Берге Л., 1992.* Древности страны Луров. Каталог выставки. СПб.
- Вальчак С. Б., 1997.* Предскифские колесницы и «новочеркасские клады» (некоторые дополнения к проблеме) // МИАР. Вып. 1.
- Василиненко Д. Э., Кондрашев А. В., Пьянков А. В., 1993.* Археологические материалы предскифского и раннескифского времени из Западного Закубанья // Древности Кубани и Черноморья. (Studia Pontocausasica. I). Краснодар.
- Вахтина М. Ю., 1993.* Скифское погребение у Цукурского лимана на Тамани // Скифия и Боспор. Новочеркасск.
- Вахтина М. Ю., Виноградов Ю. А., Рогов Е. Я., 1980.* Об одном из маршрутов военных походов и сезонных миграций кочевых скифов // ВДИ. № 4.
- Виноградов А. В., 1985.* Опыт реконструкции керамических комплексов древних поселений по фрагментам // Проблемы реконструкций в археологии. Новосибирск.
- Виноградов В. Б., 1974.* Еще раз о язаматах // ВДИ. № 1.
- Виноградов В. Б., 1976.* К характеристике кобанского варианта в скифо-сибирском зверином стиле // Скифо-сибирский звериный стиль в искусстве народов Евразии. М.
- Виноградов Ю. Г., 2002.* Левкон, Гекатей, Октамасад и Горгипп (Процесс интеграции Синдики в Боспорскую державу по новелле Полиена (VIII, 55) и votивной эпитафии из Лабриса) // ВДИ. № 3.
- Власова Е. В., 2001.* Семибратние курганы // Боспорский феномен. Ч. 2. СПб.
- Воронов Ю. Н., 1979.* Древности Сочи и его окрестностей. Краснодар.
- Воронов Ю. Н., 1980.* О хронологических связях киммерийско-скифской и колхидской культур // Скифия и Кавказ. Киев.
- Воронов Ю. Н., 1983.* Кавказские дуговидные фибулы раннежелезной эпохи // КСИА. Вып. 176.
- Воронов Ю. Н., Гунба М. М., 1978.* Новые памятники колхидской культуры в Абхазии // СА. № 2.
- Вязкова О. Е., 1999.* Палеорекострукция геоморфологической обстановки античной эпохи в окрестностях мыса Малый Утриш // ИАА. Вып. 5. Армавир-М.
- Габуев Т. А., Эрлих В. Р., 2001.* Два погребения V в. до н. э. из Предкавказья (из материалов Государственного музея Востока) // МИАР. Вып. 3. М.
- Гаврилюк Н. А., 1987.* Прядение у степных скифов // Скифы Северного Причерноморья. Киев.
- Гайдукевич В. Ф., Капошина С. И., 1951.* К вопросу о местных элементах в культуре античных городов Северного Причерноморья // СА. Т. XV.
- Галанина Л. К., 1977.* Скифские древности Поднепровья (Эрмитажная коллекция Бранденбурга) // САИ. Вып. Д1-33.
- Галанина Л. К., 1980.* Курджипский курган. Л.
- Галанина Л. К., 1983.* Раннескифские уздечные наборы (по материалам Келермесских курганов) // АС ГЭ. Вып. 24.

- Галанина Л. К., 1985 а. К проблеме взаимоотношения скифов с меотами (по данным новых раскопок Келермесского курганного могильника) // СА. № 3.
- Галанина Л. К., 1985 б. Шлемы кубанского типа (вопросы хронологии и периодизации) // Культурное наследие Востока. Л.
- Галанина Л. К., 1989. Новые погребальные комплексы раннемеотского времени из Келермесского грунтового могильника // Меоты — предки адыгов. Майкоп.
- Галанина Л. К., 1994. К проблеме хронологии Келермесских курганов // РА. № 1.
- Галанина Л. К., 1997 а. Келермесские курганы. М.
- Галанина Л. К., 1997 б. К вопросу о кубанском очаге раннескифской культуры // ВДИ. № 3.
- Галанина Л. К., Алексеев А. Ю., 1990. Новые материалы к истории Закубанья в раннескифское время // АС ГЭ. Вып. 30.
- Гей А. Н., Мельник В. И., Орловская Л. Б., Сатеев О. И., Сорокина И. А., 1988. О работе Северо-Кавказской экспедиции // АО 1986 г. М.
- Генинг В. В., Генинг В. Ф., 1985. Метод определения древних традиций ориентировок погребений по сторонам горизонта // Археология и методы исторических реконструкций. Киев.
- Горелик М. В., 1993. Оружие древнего Востока. М.
- Граков Б. Н., 1971. Скифы. М.
- Граков Б. Н., 1977. Ранний железный век. М.
- Грантовский Э. А., Раевский Д. С., 1984. Об ираноязычном и «индоарийском» населении Северного Причерноморья в античную эпоху // Этногенез народов Балкан и Северного Причерноморья. М.
- Грацианская Л. И., 1999. Центр и периферия: литературное воплощение этнопсихологических реалий в описании «варваров» // Древнейшие государства Восточной Европы. 1996–1997. М.
- Гришин Ю. С., 1968. О плиточных могилах Восточного Забайкалья // СА. № 1.
- Гущина И. И., 1970. Находки скифского времени из Прикубанья // СА. № 3.
- Дворниченко В. В., Очир-Горяева М. А., 1997. Хошеутовский комплекс уздечных принадлежностей скифского времени на Нижней Волге // Донские древности. Вып. 5. Сарматы и Скифия. Азов.
- Дворниченко В. В., Федоров-Давыдов Г. А., 1989. Раскопки курганов в зоне строительства Калмыцко-Астраханской и Никольской оросительных систем // Сокровища сарматских вождей и древние города Поволжья. М.
- Демиденко С. В., 1997. Типология литых котлов савромато-сарматского времени с территории Нижнего Поволжья, Подонья и Северного Кавказа // Древности Евразии. М.
- Дмитриев А. В., 1973. Отчет об археологических разведках в районе г. Новороссийска и в Крымском районе Краснодарского края // НА НМ, № 2707.
- Дмитриев А. В., 1974. Памятники эпохи раннего железа в районе Новороссийска // АО 1973 г. М.
- Дмитриев А. В., 1976. Новые материалы VIII–V вв. до н. э. из района Новороссийска // V Крупновские чтения. Тез. докл. М.
- Дмитриев А. В., 1979. Погребения всадников и боевых коней в могильнике эпохи переселения народов на р. Дюрсо близ Новороссийска // СА. № 4.
- Дмитриев А. В., 1986. Памятники керкетов в районе Новороссийска // XIV Крупновские чтения по археологии Северного Кавказа. Тез. докл. Орджоникидзе.
- Дмитриев А. В., 1987. Отчет об археологических раскопках в зоне сооружения оросительных систем с/х «Раевский» и о разведках на территории Натухаевского и Раевского сельсоветов и Новороссийского мехлесхоза в 1987 г. // НА НМ.
- Дмитриев А. В., 1988. К вопросу об этнической принадлежности погребений с конем в средневековых курганах в районе Новороссийска // XV Крупновские чтения по археологии Северного Кавказа. Тез. докл. Махачкала.
- Дмитриев А. В., 1989. Синды, керкеты, тореты // Проблемы исследований античных городов. М.
- Дмитриев А. В., 1999. Юго-восточная граница Боспора // VI чтения памяти профессора В. Д. Блаватского. Тез. докл. М.

- Дмитриев А. В.*, 2001. Каменные исполины Черноморья // Дольмены. Современники древних цивилизаций. Краснодар.
- Дмитриев А. В., Малышев А. А.*, 1999. Могильник VI–II вв. до н. э. в устье Лобановой щели // ИАА. Вып. 5. Армавир–М.
- Дмитриев А. В., Масленников А. А., Онайко Н. А.*, 1986. Раскопки могильника в урочище Широкая Балка // КСИА. Вып. 186.
- Дубовская О. Р.*, 1989. К интерпретации комплексов типа Новочеркасского клада // СА. № 1.
- Дюмезиль Ж.*, 1990. Скифы и нарты. М.
- Евдокимов Г. Л., Мурзин В. Ю.*, 1984. Раннескифское погребение с оружием из Херсонской области // Вооружение скифов и сарматов. Киев.
- Егоров В. Г.*, 1910. Краткая география Кубанской области. Екатеринодар.
- Ельницкий Л. А.*, 1977. Скифия Евразийских степей. Историко-археологический очерк. Новосибирск.
- Есян С. А., Погребова М. Н.*, 1985. Скифские памятники Закавказья. М.
- Ескина А. В.*, 1995. Зеркало «ольвийского» типа из могильника Нечерзий // Археология Адыгеи. Майкоп.
- Ждановский А. А., Марченко И. И.*, 1996. Ираноязычные кочевники на Кубани // Очерки по истории Кубани с древнейших времен до 1920 г. Краснодар.
- Жебелев С. А.*, 1953. Античные источники для изучения Северного Кавказа // Жебелев С. А. Северное Причерноморье. М.–Л.
- Зеест И. Б.*, 1967. Об одной особенности экономического развития Гермонассы // Античная история и культура Средиземноморья и Причерноморья. Л.
- Завойкин А. А.*, 1998. Синдская гавань (Синдик) — Горгиппия // ВДИ. № 3.
- Зенкович В. П.*, 1958. Берега Черного и Азовского морей. М.
- Золотарев М. И.*, 1990. Про початковий етап будівництва в античному Херсонесі // Археологія. № 3.
- Зубарев В. Г.*, 1999. Азиатский Боспор (Таманский полуостров) по данным античной письменной традиции // Древности Боспора. 2. М.
- Зубов С. М.*, 1960. Рельеф территории Краснодарского края // Наш край. Материалы по изучению Краснодарского края. Вып. 1. Краснодар.
- Зуйков Ю. В.*, 1993. Отчет о раскопках некрополя на территории ОПХ «Анапа» в 1993 г. // НА АМ, А 1–46.
- Зуйков Ю. В.*, 1994. Раскопки некрополя на территории Опытного хозяйства «Анапа» // Боспорский сборник. 4. М.
- Зуйков В. Ю., Радюш О. А.*, 2001. Некрополь на хуторе «Рассвет» // Третья Кубанская археологическая конференция. Тез. докл. Краснодар–Анапа.
- Иерем Э.*, 1986. Скифский период в восточной Венгрии // Археология Венгрии. Конец II тыс. до н. э. — I тыс. н. э. М.
- Иессен А. А.*, 1941. Археологические памятники Кабардино-Балкарии // МИА. № 3.
- Иессен А. А.*, 1951. Прикубанский очаг металлургии и металлообработки в конце медно-бронзового века // МИА. № 23.
- Иессен А. А.*, 1954. К вопросу о памятниках VIII–VII вв. до н. э. на юге Европейской части СССР // СА. Т. XVIII.
- Иессен А. А.*, 1956. Некоторые памятники VIII–VII вв. до н. э. на Северном Кавказе // ВССА. М.
- Ильинская В. А.*, 1975. Раннескифские курганы бассейна р. Тясмин. Киев.
- Ильинская В. А.*, 1976. Современное состояние проблемы скифского звериного стиля // Скифо-сибирский звериный стиль в искусстве народов Евразии. М.
- Ильинская В. А., Мозолевский Б. Н., Тереножкин А. И.*, 1980. Курганы VI в. до н. э. у с. Матусов // Скифия и Кавказ. Киев.

- Итина М. А., Яблонский Л. Т.*, 1997. Саки Нижней Сырдарьи (по материалам могильника Нижний Тагискен). М.
- Кавказ и Дон...*, 1990. Кавказ и Дон в произведениях античных авторов. Ростов-на-Дону.
- Кадырбаев М. К.*, 1984. Курганные могильники верховьев р. Илек // Древности Евразии в скифо-сарматское время. М.
- Каменецкий И. С.*, 1971. О язаматах // Проблемы скифо-сарматской археологии. М.
- Каменецкий И. С.*, 1989. Меоты и другие племена Северо-Западного Кавказа в VII в. до н. э. — III в. н. э. // Археология СССР. Степи европейской части СССР в скифо-сарматское время. М.
- Каменецкий И. С.*, 2000 а. Меоты и греческая колонизация // Каменецкий И. С. Археологические памятники меотов Кубани. Краснодар.
- Каменецкий И. С.*, 2000 б. О язаматах // Каменецкий И. С. Археологические памятники меотов Кубани. Краснодар.
- Каминский В. Н., Астахов И. Л.*, 1990. Воинские погребения позднекобанского времени из могильника Мостового на Урупе // СА. № 1.
- Канонников А. М.*, 1960. Физико-географические районы Краснодарского края // Наш край. Материалы по изучению Краснодарского края. Вып. 1. Краснодар.
- Карасев В. Н.*, 1969. Отчет об археологических исследованиях в Анапском районе (хут. Рассвет–1969) // НА ААМ, А 1-10.
- Карасев В. Н.*, 1970. Отчет археологических исследований за 1970 г. в хут. Рассвет Анапского района // НА ААМ, А 1-12.
- Карасев В. Н.*, 1971. Отчет об археологических исследованиях в Анапском районе (хут. Рассвет) в 1971 г // НА ААМ, А 1-15.
- Карасев В. Н.*, 1972. Отчет об археологических исследованиях в 1972 г. в хут. Рассвет Анапского района // НА ААМ, А 1-16.
- Карасев В. Н.*, 1975. Отчет об археологических исследованиях в Анапском районе (хут. Рассвет) в 1975 г. // НА ААМ, А 1-19.
- Карасев В. Н.*, 1976. Отчет об археологических исследованиях в Анапском районе (хут. Рассвет) в 1976 г. // НА ААМ, А 1-22.
- Карасев В. Н.*, 1977. Отчет об археологических исследованиях в Анапском районе (хут. Рассвет) в 1977 г. // НА ААМ, А 1-22.
- Карасев В. Н.*, 1979. Экономические связи синдов с греками в VI–IV вв. до н. э. // Проблемы греческой колонизации Северного и Восточного Причерноморья. Тбилиси.
- Карасев В. Н., Лебедева Л. С.*, 1972. Гробницы у хут. Рассвет // КСИА. Вып. 130.
- Карасев В. Н., Сопова Н. К., Ульяновченко С. М.*, 1977. Раскопки у хут. Рассвет // АО 1976 г. М.
- Карасев В. Н., Сопова Н. К., Ульяновченко С. М.*, 1978. Раскопки на хут. Рассвет // АО 1977 г. М.
- Кастанаян Е. Г.*, 1981. Лепная керамика боспорских городов. Л.
- Качарова Д. Д., Квирквелия Г. Т.*, 1991. Города и поселения Причерноморья античной эпохи. Малый энциклопедический справочник. Тбилиси.
- Керефов Б. М.*, 1986. Новые погребальные комплексы скифского времени из Кабардино-Балкарии // Новые материалы по археологии Центрального Кавказа в древности и средневековье. Орджоникидзе.
- Кияшко В. Я.*, 1980. Вопросы методики исследования курганных погребений эпохи энеолита и бронзового века в степях Причерноморья // Очерки древней этнической и экономической истории Нижнего Дона. Ростов-на-Дону.
- Клейн Л. С.*, 1987. Майкоп: Азия? Европа? // Знание — сила. № 2.
- Климов Г. А.*, 1986. Введение в кавказское языкознание. М.
- Ковпаненко Г. Т.*, 1981. Курганы раннескифского времени в бассейне р. Рось. Киев.
- Ковпаненко Г. Т., Бессонова С. С., Скорый С. А.*, 1989. Памятники скифской эпохи Днепровского лесостепного Правобережья. Киев.

- Кожухов С. П.*, 1988. Погребения всадников сарматского времени у аула Тауйхабль в Адыгее // Древний и средневековый Восток. Ч. II. М.
- Козаев П. К.*, 1985. Нартовский эпос как исторический источник // Проблемы хронологии археологических памятников Северного Кавказа. Орджоникидзе.
- Козенкова В. И.*, 1982. Типология и хронологическая классификация предметов кобанской культуры (восточный вариант) // САИ. Вып. В 2–5.
- Козенкова В. И.*, 1989. Кобанская культура Кавказа // Степи Европейской части СССР в скифо-сарматское время. М.
- Козенкова В. И.*, 1990. Хронология кобанской культуры: достижения, опыт уточнения, нерешенные проблемы // СА. № 3.
- Козенкова В. И.*, 1995. Оружие, воинское и конское снаряжение племен кобанской культуры. Западный вариант // САИ. Вып. В 2–5.
- Козенкова В. И.*, 1996. Культурно-исторические процессы на Северном Кавказе в эпоху поздней бронзы и в раннем железном веке. М.
- Козенкова В. И.*, 1998. Материальная основа быта кобанских племен. Западный вариант // САИ. Вып. В 2–5.
- Колотухин В. А.*, 1985. К вопросу о таврах и кизил-кобинской культуре // СА. № 2.
- Колотухин В. А.*, 1987. Население предгорного и горного Крыма в VII–V вв. до н. э. // Материалы к этнической истории Крыма. Киев.
- Кононенко А. П.*, 1988. Дольменный комплекс близ г. Новороссийска // XV Крупновские чтения по археологии Северного Кавказа. Тез. докл. Махачкала.
- Копылов В. П.*, 1980. Мечи из погребений V в. до н. э. Елизаветовского могильника // КСИА. Вып. 162.
- Копылов В. П., Лукьяшко С. И.*, 1995. Погребения предскифского и скифского времени в междуречье Дона и Сала // Донские древности. Вып. 4. Азов.
- Копылов В. П., Марченко К. К.*, 1980. Лепная керамика Елизаветовского могильника на Дону // СА. № 2.
- Корнюшин Г. И., Пузикова А. И.*, 1995. Находки скифо-сарматского времени в Аннинском районе Воронежской области // Памятники Евразии скифо-сарматского времени. М.
- Коренько В. А.*, 1977. Погребальная обрядность как система // Археология и вопросы атеизма. Грозный.
- Коровина А. К.*, 1957. К вопросу об изучении Семибратних курганов // СА. № 2.
- Коровина А. К.*, 1974. Курган Межлиманый // СА. № 4.
- Корпусова В. М., Орлов Р. С.*, 1978. Могильник VI–IV ст. до н. э. на Керченском п-острове // Археология. Вып. 28.
- Косиков В. А., Павлик А. А.*, 1992. Скифские мечи из коллекции Львовского исторического музея // Донецкий археологический сборник. Вып. 2. Донецк.
- Кравец Д. П.*, 1993. Скифское святилище на Крынке? // Донецкий археологический сборник. Вып. 3. Донецк.
- Кравец Д. П., Швецов М. Л.*, 1987. Скифский кинжал из Донбасса // СА. № 2.
- Краснодарский край*, 1988. Административно-территориальное деление. Краснодар.
- Кругликова И. Т.*, 1971. Горгиппия в период Спартокидов // ВДИ. № 1.
- Кругликова И. Т.*, 1984. Античная археология. М.
- Кругликова И. Т.*, 1987. Анапа — 2500 лет. Краснодар.
- Крупнов Е. И.*, 1960. Древняя история Северного Кавказа. М.
- Крупнов Е. И.*, 1966. Изучение нартского эпоса и археология // Археолого-этнографический сборник. Грозный.
- Крушкол Ю. С.*, 1963. Археологические исследования древней Синдики (Анапский район) экспедициями МОПИ им Н. К. Крупской // Уч. зап. МОПИ. Т. CXV.

- Крушкол Ю. С.*, 1967. К вопросу об этногенезе синдов // Античное общество. М.
- Крушкол Ю. С.*, 1971. Древняя Синдика. М.
- Крушкол Ю. С., Карасев В. Н.*, 1970. Раскопки на хут. Рассвет // АО 1969 г. М.
- Крушкол Ю. С., Карасев В. Н.*, 1971. Раскопки на хут. Рассвет // АО 1970 г. М.
- Крушкол Ю. С., Карасев В. Н.*, 1972. Раскопки на хут. Рассвет // АО 1971 г. М.
- Крушкол Ю. С., Карасев В. Н.*, 1973. Раскопки на хут. Рассвет // АО 1972 г. М.
- Кубышев А. И., Полин С. В., Черняков И. Т.*, 1985. Погребение раннежелезного века на Ингульце // СА. № 4.
- Кузьмина Е. Е.*, 1976. Скифское искусство как отражение мировоззрения одной из групп индоиранцев // Скифо-сибирский звериный стиль в искусстве народов Евразии. М.
- Кузьмина Е. Е.*, 1997. Экология степей Евразии и проблема происхождения номадизма. II. Возникновение кочевого скотоводства // ВДИ. № 2.
- Кузьминская Г. Г.*, 1977. Черное море. Краснодар.
- Куликов А. В.*, 1995. К реконструкции природных условий Керченско-Таманского района в античную эпоху // ПИФК. Вып. II.
- Лапушнян В. Л.*, 1988. Впускные погребения из курганов у ст. Пашковской // Материальная культура Востока. Ч. I. М.
- Латышев В. В.*, 1947–1949. Известия древних писателей, греческих и латинских о Скифии и Кавказе // ВДИ. №№ 1–4.
- Леонова Н. Б., Смирнов Ю. А.*, 1977. Погребение как объект формального анализа // КСИА. Вып. 148.
- Лесков А. М., Эрлих В. Р.*, 1999. Могильник Фарс/Клады. Памятник перехода от эпохи поздней бронзы к раннему железному веку на Северо-Западном Кавказе. М.
- Лимберис Н. Ю.*, 1988. Конские погребения из могильника городища № 3 у хутора имени Ленина // Проблемы археологии и этнографии Северного Кавказа. Краснодар.
- Лимберис Н. Ю.*, 1994. Раннемеотские погребения у хутора им. Ленина // Археологические и этнографические исследования Северного Кавказа. Краснодар.
- Лимберис Н. Ю., Марченко И. И.*, 1989. «За женоуправляемыми живут меоты...» // Глина в руках человека. Краснодар.
- Лимберис Н. Ю., Марченко И. И.*, 1992. Исследование меото-сарматских могильников Старокорсунского городища № 2 // Археологические раскопки на Кубани в 1989–1990 гг. Ейск.
- Лимберис Н. Ю., Марченко И. И.*, 1998. Некоторые итоги исследования оборонительных сооружений Старокорсунского городища № 2 // Археология и этнография Северного Кавказа. Краснодар.
- Литвинский Б. А., Седов А. В.*, 1984. Культы и ритуалы Кушанской Бактрии. М.
- Ловпаче Н. Г.*, 1981. Эволюция форм и художественных средств в меотской керамике // Вопросы археологии Адыгеи. Майкоп.
- Ловпаче Н. Г.*, 1985. Могильники в устье реки Псекупса // Вопросы археологии Адыгеи. Майкоп.
- Ловпаче Н. Г.*, 1987. Киммерийцы в Северо-Восточном Причерноморье // Известия СКНЦВШ. № 2.
- Ловпаче Н. Г.*, 1991. Могильник Кочипэ (восточный) в Майкопе // Культура и быт адыгов. Вып. VIII. Майкоп.
- Лукьяшко С. И.*, 1988. Этнические процессы на Нижнем Дону и Северо-Восточном Приазовья в VI–IV вв. до н. э. // Проблемы сарматской археологии и истории. Азов.
- Лукьяшко С. И.*, 1992. К вопросу об этнической характеристике населения Северо-Восточного Приазовья в VI–IV вв. до н. э. // Донские древности. Вып. I. Азов.
- Лукьяшко С. И.*, 1999. Предскифский период на Нижнем Дону. Азов.
- Макалатия С. И.*, 1949. Раскопки Дванского могильника // СА. Т. XI.
- Максименко В. Е.*, 1983. Савроматы и сарматы на Нижнем Дону. Ростов-на-Дону.

- Максименко В. Е., 1992. Об этнической принадлежности язаматов и языгов (по данным античной традиции) // Донские древности. Вып. 1. Азов.
- Максимов Е. К., 1976. Новые находки савроматского звериного стиля // Скифо-сибирский звериный стиль в искусстве народов Евразии. М.
- Мальшиев А. А., 1989. К вопросу о ранних торговых связях синдов с греками (локализация Синдского порта) // Проблемы исследований античных городов. М.
- Мальшиев А. А., 1991. Меоты // ВИ. № 11.
- Мальшиев А. А., 1992. Работы Новороссийской археологической экспедиции АН СССР в 1990 г. // Археологические раскопки на Кубани в 1989–1990 гг. Ейск.
- Мальшиев А. А., 1994. Античный импорт на Северном Кавказе (по материалам Прикубанья VI–I вв. до н. э.) // Автореф. дисс... канд. ист. наук. М.
- Мальшиев А. А., 1995. К вопросу о причерноморской локальной группе меотской культуры // Боспорский сборник. 6. М.
- Мальшиев А. А., 2000. К вопросу о населении Черноморья в античную эпоху // XXI «Крупновские чтения» по археологии Северного Кавказа. Тез. докл. Кисловодск.
- Мальшиев А. А., Дмитриев А. В., 1996. Археологические исследования в Цемесской долине // АО 1995 г. М.
- Мальшиев А. А., Розанова Л. С., Терехова Н. Н., 1999. Воинские захоронения в могильнике скифского времени из Цемесской долины // ИАА. Вып. 5. Армавир–М.
- Мальшиев А. А., Трейстер М. Ю., 1994. Погребение зубовско-воздвиженского типа в окрестностях Новороссийска // Боспорский сборник. 5.
- Мамыкина В. А., Хрусталева Ю. П., 1973. Районирование берегов и классификация пляжей Черноморского побережья Кавказа от Анапы до Туапсе // Географические исследования на Северном Кавказе и Нижнем Дону. Ростов-на-Дону.
- Мансфельд Г., 1992. Опыт периодизации скифских древностей // СА. № 3.
- Марковин В. И., 1960. Культура племен Северного Кавказа в эпоху бронзы (II тыс. до н. э.) // МИА. № 93.
- Марковин В. И., 1970. Раскопки дольменов в бассейнах рек Кизинки, Дегуак и Цуквадже // АО 1969 г. М.
- Марковин В. И., 1973. Дольмены Западного Кавказа (некоторые итоги изучения) // СА. № 1.
- Марковин В. И., 1983 а. Дольменные постройки в бассейне р. Кяфар // СА. № 3.
- Марковин В. И., 1983 б. К вопросу о социально-экономической интерпретации древностей Кавказа // КСИА. Вып. 176.
- Марковин В. И., 1985. Испун — дома карликов. Краснодар.
- Марковин В. И., 1997. Дольменные памятники Прикубанья и Причерноморья. М.
- Марковин В. И., 1999. К методике полевого изучения дольменов // РА. № 1.
- Марковин В. И., 2002. Заметки об изучении духовно-культурной стороны погребальных древностей // ИАА. Вып. 8. Армавир–М.
- Мартынов А. И., 1987. О мировоззренческой основе искусства скифо-сибирского мира // Скифо-сибирский мир. Искусство и идеология. Новосибирск.
- Марченко И. И., Лимберис Н. Ю., 2001. О локализации меотского племени фатеев // Третья Кубанская археологическая конференция. Тез. докл. Краснодар–Анапа.
- Марченко И. И., Лимберис Н. Ю., Бочковой В. В., 2001. Новый меотский могильник у хут. Прикубанский // Третья Кубанская археологическая конференция, Тез. докл. Краснодар–Анапа.
- Масленников А. А., 1976. Этническая принадлежность погребений в каменных ящиках Восточного Крыма // КСИА. Вып. 145.
- Масленников А. А., 1981. Население Боспорского государства в VI–II вв. до н. э. М.

- Масленников А. А.*, 1995. Каменные ящики Восточного Крыма (К истории сельского населения Европейского Боспора в VI–I вв. до н. э.) // Боспорский сборник. 8. М.
- Масленников А. А., Емец И. А.*, 1990. Культурные захоронения животных на позднеантичных поселениях Европейского Боспора // Конференция «Реконструкции древних верований: источники, метод, цель». Тез. докл. Л.
- Махортых С. В.*, 1991. Скифы на Северном Кавказе. Киев.
- Махортых С. В.*, 1993. Ранние кочевники Северного Причерноморья и окружающая среда // Относящее середовище и стародавнє населення України (матеріали до теми). Київ.
- Махортых С. В., Иевлев М. М.*, 1991. О путях и времени формирования раннекочевнических образований на Европейской части СССР в позднейший предскифский период // Древности Северного Кавказа и Причерноморья. М.
- Махортых С. В., Черненко Е. В.*, 1995. О кавказских «пекторалях» VIII–VII вв. до н. э. // РА. № 2.
- Мачинский А. Д.*, 1989. Боспор Киммерийский и Танаис в истории Скифии и Средиземноморья VIII–V вв. до н. э. // Кочевники Евразийских степей и античный мир (проблемы контактов). Новочеркасск.
- Медведев А. П.*, 1999. Ранний железный век Лесостепного Подонья. Археология и этнокультурная история в I тыс. до н. э. М.
- Медведская И. Н.*, 1992. Периодизация скифской архаики и древний Восток // РА. № 3.
- Медникова М. Б.*, 1999. Могильник Лобанова щель: население Северного Причерноморья в I тыс. до н. э. по антропологическим данным // ИАА. Вып. 5. Армавир–М.
- Мелешко Б. В., Гей А. Н., Каменецкий И. С.*, 1996. Разведки в Краснодарском крае // АО 1995 г. М.
- Мелюкова А. И.*, 1964. Вооружение скифов // САИ. Вып. Д 1–4.
- Мелюкова А. И.*, 1989. Скифские памятники степей Северного Причерноморья // Археология СССР. Степи Европейской части СССР в скифо-сарматское время. М.
- Мелюкова А. И., Мошкова М. Г.*, 1989. Введение // Археология СССР. Степи европейской части СССР в скифо-сарматское время. М.
- Микеладзе Т. К., Барамидзе М. В.*, 1977. Колхский могильник VII–VI вв. до н. э. в с. Нигвзиани // КСИА. Вып. 151.
- Мозолевский Б. Н.*, 1987. Малый Чертомлык // Скифы Северного Причерноморья.
- Молева Н. В., Хршановский В. А.*, 1999. Собака в сакральной жизни античного Боспора // VI чтения памяти профессора В. Д. Блаватского. М.
- Монахов С. Ю.*, 1999. Греческие амфоры в Причерноморья. Комплексы керамической тары VII–II вв. до н. э. Саратов.
- Монахов С. Ю.*, 2001. Мендейский импорт в Причерноморье в V–IV вв. до н. э. // Боспорский феномен. Ч. 2. СПб.
- Монахов С. Ю.*, 2003. Греческие амфоры в Причерноморье. Типология амфор ведущих центров-экспортеров товаров в керамической таре. Каталог-определитель. М.–Саратов.
- Монахов С. Ю., Рогов Е. Я.*, 1990. Керамические комплексы некрополя Панское I // Античный мир и археология. Вып. 8. Саратов.
- Моргунова И. Л., Кравцов А. Ю.*, 1991. Древнеямная культура Приуралья (по материалам Оренбургской области) // СА. № 2.
- Мунчаев Р. М.*, 1975. Кавказ на заре бронзового века. М.
- Неверов О. Я.*, 1984. Металлические перстни и печати // Археология СССР. Античные государства Северного Причерноморья. М.
- Нестеренко Н. Д.*, 1987. Отчет об охранных раскопках Анапского археологического музея в 1987 г. // НА ААМ.
- Новичихин А. М.*, 1990. Биметаллический кинжал из хут. Бужор Анапского района // Традиции и инновации в материальной культуре древних обществ. М.

- Новичихин А. М., 1992. Архаический скифский кинжал из Новороссийского музея // Киммерийцы и скифы. Тез. докл. Междунар. научн. конф. памяти А. И. Тереножкина. Мелитополь.
- Новичихин А. М., 1993 а. Исследование архаических памятников у п. Алексеевка // Музейный вестник. Вып. I. Краснодар.
- Новичихин А. М., 1993 б. Исследования средневекового могильника Андреевская щель в 1991 и 1992 гг. // Вторая Кубанская археологическая конференция. Тез. докл. Краснодар.
- Новичихин А. М., 1993 в. Отчет об охранных раскопках средневекового могильника Андреевская щель и археологических разведках в окрестностях с. Су-Псех и с. Чембурка Анапского района Краснодарского края в 1992 г. // НА ААМ.
- Новичихин А. М., 1994 а. Бронзовый клевец из ст. Гостагаевской // XVIII Крупновские чтения по археологии Северного Кавказа. Тез. докл. Кисловодск.
- Новичихин А. М., 1994 б. Раскопки античного поселения в Андреевской щели близ Анапы // Боспорский сборник. 4. М.
- Новичихин А. М., 1995 а. Материалы первой половины I тыс. до н. э. из долины Сукко // ИАА. Вып. 1. Армавир–М.
- Новичихин А. М., 1995 б. Отчет об археологических разведках в окрестностях с. Су-Псех Анапского района Краснодарского края в 1995 г. // НА ААМ.
- Новичихин А. М., 1996 а. К вопросу о связях населения Северо-Западного Кавказа с Волго-Камьем в первой половине I тыс. до н. э. // Актуальные проблемы археологии Северного Кавказа. XIX «Крупновские чтения». Тез. докл. М.
- Новичихин А. М., 1996 б. Клинковое оружие из могильника у хут. Рассвет // Проблемы археологии и истории Боспора. Тез. докл. Керчь.
- Новичихин А. М., 1997. Находки предметов эпохи раннего железа на Шум-речке // МИАР. Вып. 1.
- Новичихин А. М., 1998 а. Об одной группе бронзовых булавок начала I тыс. до н. э. из памятников Северного Причерноморья // XX Юбилейные международные Крупновские чтения по археологии Северного Кавказа. Тез. докл. Ставрополь.
- Новичихин А. М., 1998 б. Итоги работ археологического отряда Анапского музея в 1991–1995 гг. // Древности Кубани. Вып. 7. Краснодар.
- Новичихин А. М., 1998 в. Раннескифское бронзовое зеркало из Западного Закубанья // Древности Кубани. Вып. 11. Краснодар.
- Новичихин А. М., 1998 г. Каменная гробница, исследованная на некрополе Семибратнего городища в 1987 г // ИАА. Вып. 4. Армавир–М.
- Новичихин А. М., 1998 д. Мечи и кинжалы раннескифского времени из памятников Западного Закубанья // Состояние и проблемы изучения, сохранения и использования историко-культурного наследия. М-лы Сев.-Кав. региональной научн.-практич. конф. Краснодар.
- Новичихин А. М., 1999 а. Каменный склеп некрополя у хут. Рассвет // VI чтения памяти профессора В. Д. Блаватского. Тез. докл. М.
- Новичихин А. М., 1999 б. Отчет о исследовании каменных конструкций, открытых в ст. Анапской у авторынка // НА ААМ.
- Новичихин А. М., 2000 а. «Когда проплывешь Боспор, будут синды» // Очерки по истории Анапы. Анапа.
- Новичихин А. М., 2000 б. Об этнической принадлежности курганных погребений раннескифского времени в Западном Закубанье // Таманская старина. 3. Греки и варвары на Боспоре Киммерийском (VII–I вв. до н. э.). СПб.
- Новичихин А. М., 2001. К вопросу о походах скифов в земли синдов // Третья Кубанская археологическая конференция. Тез. докл. Краснодар–Анапа.
- Новичихин А. М., 2002. Бронзовые втульчатые наконечники копий в материальной культуре древнего населения Западного Закубанья // Древности Кубани. Вып. 18. Краснодар.
- Новичихин А. М., 2004. Бронзовый клевец из станицы Гостагаевской // PARA BELLUM. № 3 (23).

Новичихин А. М., Розанова Л. С., Терехова Н. Н., 2001. Технология производства предметов вооружения из памятников VI–IV вв. до н. э. на территории Синдики (по материалам Анапского археологического музея) // ИАА. Вып. 7. Армавир–М.

Новичихин А. М., Федоренко Н. В., 2003. Каменные сверленные топоры-молотки из Анапского и Новороссийского музеев // РА. № 4.

ОАК за 1875 г. СПб. 1878.

ОАК за 1876 г. СПб. 1879.

ОАК за 1895 г. СПб. 1897.

ОАК за 1898 г. СПб. 1901.

Ольховский В. С., 1978. Раннескифские погребальные сооружения по Геродоту и археологическим данным // СА. № 4.

Ольховский В. С., 1982. О населении Крыма в скифское время // СА. № 4.

Ольховский В. С., 1986. Погребально-поминальная обрядность в системе взаимосвязанных понятий // СА. № 1.

Ольховский В. С., 1991. Погребально-поминальная обрядность населения степной Скифии (VII–III вв. до н. э.). М.

Ольховский В. С., 1993. Погребальная обрядность (содержание и структура) // РА. № 1.

Ольховский В. С., 1997. Скифская триада // МИАР. Вып. 1.

Ольховский В. С., 2001. Монументальная скульптура населения западной части Евразийских степей эпохи раннего железа как исторический источник // Автореф. дисс... докт. ист. наук. М.

Ольховский В. С., Евдокимов Г. Л., 1994. Скифские изваяния VII–III вв. до н. э. М.

Ольховский В. С., Шилов Ю. А., 1995. Скифский погребально-культовый комплекс кургана Цыганка // РА. № 4.

Онайко Н. А., 1969. Отчет о работе Новороссийского отряда в мае–июне 1969 г. // НА НМ. № 4063.

Онайко Н. А., 1975. Результаты работ Новороссийской экспедиции 1971–1972 гг. // КСИА. Вып. 143.

Онайко Н. А., 1980. Архаический Торик: античный город на Северо-Востоке Понта. М.

Островецких А. С., 1985. Фаянсовые и стеклянные бусы в Скифии и Сарматии // ВДИ. № 3.

Островецких А. С., Охотников С. Б., 1989. О некоторых мотивах звериного стиля на памятниках из собрания Одесского археологического музея // ВДИ. № 1.

Охотников С. Б., Островецких А. С., 1993. Святилище Ахилла на острове Левке (Змеином). Киев.

Павленко Ю. В., 2000. Происхождение цивилизации: альтернативные пути // Альтернативные пути к цивилизации. М.

Паромов Я. М. 1999. К вопросу об уровне моря у берегов Таманского полуострова в античное время // VI чтения памяти профессора В. Д. Блаватского. М.

Паромов Я. М. 2000. Скифские погребения на Таманском полуострове // Таманская старина. 3. Греки и варвары на Боспоре Киммерийском (VII–I вв. до н. э.). СПб.

Патрушев В. С., 1990. Новые исследования Пустоморквашинского могильника // Новые источники по этнической истории финно-угров Поволжья. I тыс. до н. э. — I тыс. н. э. Йошкар-Ола.

Патрушев В. С., Халиков А. Х., 1982. Волжские ананьинцы (Старший Ахмыловский могильник). М.

Переводчикова Е. В., 1980. Прикубанский вариант скифского звериного стиля // Автореф. дисс... канд. ист. наук. М.

Переводчикова Е. В., 1984. Характеристика предметов скифского звериного стиля // Археолого-этнографические исследования Северного Кавказа. Краснодар.

Переводчикова Е. В., 1987. Локальные черты звериного стиля Прикубанья // СА. № 4.

Переводчикова Е. В., 1994. Язык звериных образов. М.

Петренко В. Г., 1978. Украшения Скифии VII–III вв. до н. э. // САИ. Вып. Д 4–5. М.

Петренко В. Г., 1983. Скифская культура на Северном Кавказе // АС ГЭ. Вып. 23.

- Петренко В. Г.*, 1989. Скифы на Северном Кавказе // Археология СССР. Степи Европейской части СССР в скифо-сарматское время. М.
- Петренко В. Г.*, 1990. Скифские мечи и кинжалы из Прикубанья // КСИА. Вып. 197.
- Пиотровский Б. Б.*, 1958. Древнеегипетские предметы, найденные на территории Советского Союза // СА. № 1.
- Погребова М. Н.*, 1969. Железные топоры скифского типа в Закавказье // СА. № 2.
- Погребова М. Н.*, 1981. Памятники скифской культуры в Закавказье // Кавказ и Средняя Азия в древности и средневековье. М.
- Погребова М. Н.*, 1984. Закавказье и его связи с Передней Азией в скифское время, М.
- Погребова М. Н., Раевский Д. С.*, 1989. К вопросу об «отложившихся скифах» (Herod, IV, 22) // ВДИ. № 1.
- Погребова М. Н., Раевский Д. С.*, 1992. Ранние скифы и древний Восток. М.
- Подобед В. А.*, 1993. Кинжал // Археологический альманах. Вып. 1. Донецк.
- Полин С. В.*, 1988. О хронологии раннескифской культуры (по И. Н. Медведской) // РА. № 4.
- Попова Т. Б.*, б. г. Бородинский клад. М.
- Поротов А. В., Горлов Ю. В., Гаубов В. А., Мюллер К., Фуаш Э.* 1999. Археолого-палеогеографическое изучение Таманского полуострова // VI чтения памяти профессора В. Д. Блаватского. М.
- Прушевская Е. О.*, 1917. Родосская ваза и бронзовые вещи из могилы на Таманском полуострове // ИАК. Вып. 63.
- Пшеничнюк А. Х.*, 1983. Культура ранних кочевников Южного Урала. М.
- Пьянков А. В.*, 1998. К истории археологического изучения Абинского района (советский и постсоветский периоды) // Вестник Абинского музея. Вып. 2. Абинск.
- Пьянков А. В., Пономарев В. П.*, 2002. Несколько археологических находок из окрестностей г. Абинска (Западное Закубанье) // ИАА. Вып. 8. Армавир–М.
- Пьянков А. В., Тарабанов В. А.*, 1997. Могильник Казазово 3 и другие находки из чаши Краснодарского водохранилища // МИАР. Вып. 1.
- Пьянков А. В., Хачатурова Е. А.*, 1998. Комплекс деталей конской узды предскифского времени из фондов Краснодарского музея-заповедника // ИАА. Вып. 4. Армавир–М.
- Раевский Д. С.*, 1985. Модель мира скифской культуры. М.
- Резепкин А. Д.*, 1988. Типология мегалитических гробниц Западного Кавказа // Вопросы археологии Адыгеи. Майкоп.
- Резепкин А. Д.*, 1991. Курган 31 могильника Клады. Проблема генезиса и хронологии майкопской культуры // Древние культуры Прикубанья. Л.
- Ренфрю К.*, 2002. Индоевропейская проблема и освоение евразийских степей: проблемы хронологии // ВДИ. № 2.
- Рогов Е. Я.*, 1985. Сырцовые конструкции в погребальных сооружениях некрополя Панское I // КСИА. Вып. 182.
- Рябова В. О.*, 1984. Деревянные чаши с оббивками з курганів скіфського часу // Археологія. № 46.
- Савостина Е. А., Цветаева Г. А., Фролова Н. А., Шавырин А. С.*, 1978. Анапская экспедиция // АО 1977 г. М.
- Сазонов А. А.*, 1992. Могильник первых веков нашей эры близ хутора Городского // Вопросы археологии Адыгеи. Майкоп.
- Сазонов А. А.*, 1994. Протомеотский культовый комплекс в урочище Ленинохавль на реке Пшиш // XVIII Крупновские чтения по археологии Северного Кавказа. Тез. докл. Кисловодск.
- Сазонов А. А.*, 1995 а. Протомеотский культовый комплекс в урочище Ленинохавль на реке Пшиш // Археология Адыгеи. Майкоп.
- Сазонов А. А.*, 1995 б. Ранняя группа конских жертвоприношений протомеотского могильника Пшиш I // Археология Адыгеи. Майкоп.

- Салов А. И., 1968. Случайные находки в Анапе и ее окрестностях // СА. № 3.
- Салов А. И., 1979. Материалы для археологической карты Анапского района // КСИА. Вып. 159.
- Салов А. И., 1985. Случайные находки у х. Красный Курган в 1971 и 1972 гг. // КСИА. Вып. 182.
- Салов А. И., 1986. Архаическое поселение на окраине Анапы // Проблемы античной культуры. М.
- Салов А. И., Смирнова Т. М., 1972. Новые находки в Анапе // КСИА. Вып. 130.
- Сапрыкин С. Ю., 1982. Греческие государства в Причерноморье // Источниковедение древней Греции (эпоха эллинизма). М.
- Сизов В. И., 1889. Восточное побережье Черного моря. Археологические экскурсии // МАК. Вып. II.
- Силантьева Л. Ф., 1976. Спиралевидные подвески Боспора // ТГЭ. Т. 17.
- Скорий С. А., 1981. Скіфські довгі мечі // Археологія. Вип. 36.
- Скржинская М. В., 1984. Зеркала архаического периода из Ольвии и Березани // Античная культура Северного Причерноморья. Киев.
- Скржинская М. В., 1976. Греческие серьги и ожерелья архаического периода // Ольвия и ее округа. Киев.
- Сланов А. Х., 1989. Железный век на территории Южной Осетии. Цхинвали.
- Смирнов К. Ф., 1961. Археологические данные о древних всадниках Поволжско-Уральских степей // СА. № 1.
- Смирнов К. Ф., 1976. Савромато-сарматский звериный стиль // Скифо-сибирский звериный стиль в искусстве народов Евразии. М.
- Смирнов К. Ф., 1980. О мечях синдо-меотского типа // КСИА. Вып. 162.
- Смирнова Г. И., 1985. Основы хронологии предскифских памятников юго-запада СССР // СА. № 4.
- Смирнова Г. И., 1993. Памятники Среднего Поднестровья в хронологической схеме раннескифской культуры // РА. № 2.
- Сокровища..., 1985. Сокровища курганов Адыгеи. Каталог выставки. М.
- Сокольский Н. И., 1954. Боспорские мечи // МИА. № 33.
- Сорокина И. А., 1995. Поздний период бронзового века в Западном Предкавказье // Археология Адыгеи. Майкоп.
- Сорокина Н. П., 1963. Раскопки некрополя Кеп в 1961 г. // КСИА. Вып. 95.
- Сударев Н. И., 1994. Погребения в районе поселения Гаркуша I (Патрей) // Боспорский сборник. 4. М.
- Суриков И. Е., 1999. Историко-географические проблемы Понтийской экспедиции Перикла // ВДИ. № 2.
- Тереножкин А. И., 1976. Киммерийцы. Киев.
- Терехова Н. Н., Хомутова Л. С., 1983. Технологическое исследование железных изделий из античных памятников близ Новороссийска // КСИА. Вып. 182.
- Терехова Н. Н., Эрлих В. Р., 2002. К проблеме перехода к раннежелезному веку на Северном Кавказе. Две культурные традиции // Материальная культура Востока. Вып. 3. М.
- Техов Б. В., 1977. Центральный Кавказ в XVI–X вв. до н. э. М.
- Техов Б. В., 1980. Скифы и материальная культура Центрального Кавказа в VII–VI вв. до н. э. // Скифия и Кавказ. Киев.
- Техов Б. В., 1985. Глийский могильник — III (комплексы 2-й половины VII–VI вв. до н. э.). Тбилиси.
- Тешев М. К., 1983. Новый памятник поздней бронзы на Западном Кавказе // СА. № 4.
- Тешев М. К., 1986. Гробница Псыбе — памятник позднемайкопской культуры на Черноморском Побережье // Новое в археологии Северного Кавказа. М.
- Тихомиров В., 1981. Горное Закубанье. Краснодар.
- Тихомиров В., 1987. Горный мир Кубани. Краснодар.
- Токарев С. А., 1999. Погребальные обычаи, их смысл и происхождение // ЭО. № 5.

- Толстиков В. П., 1984. К проблеме образования Боспорского государства // ВДИ. № 3.
- Тохтасьев С. Р., 1998. К чтению и интерпретации посвячительной надписи Левкона I с Семибратнего городища // *Hypoboreus*. Vol. 4. Fasc. 2.
- Тохтасьев С. Р., 2002. ΣΙΝΔΙΚΑ // Таманская старина. Вып. 4. СПб.
- Тохтасьев С. Р., 2004. Боспор и Синдика в эпоху Левкона I (Обзор новых эпиграфических публикаций) // ВДИ. № 3.
- Трейстер М. Ю., 1992. Бронзолитейное ремесло Боспора // СГМИИ. Вып. 10.
- Трифонов В. А., 2001. Что мы знаем о дольменах Западного Кавказа и чему учит история их изучения? // Дольмены. Современники древних цивилизаций. Краснодар.
- Трубачев О. Н., 1976. О синдах и их языке // ВЯ. № 4.
- Трубачев О. Н., 1978. Некоторые данные об индоарийском языковом субстрате Северного Кавказа в античное время // ВДИ. № 4.
- Турчанинов Г. Ф., 1966. Древнейший письменный памятник Кавказа // ВДИ. № 2.
- Федоренко Н. В., 1999. Разведка в 1997 г. нового грунтового могильника у с. Владимировка в районе Новороссийска // Исторические записки. Исследования и материалы. Вып. 3. Новороссийск.
- Фодор И., 1969. Скифские и сарматские мечи с сегментовидным перекрестием // СА. № 3.
- Фролова Н. А., Савостина Е. А., 1998. Находки под стенами боспорской усадьбы: клад или строительная жертва? // РА. № 1.
- Хазанов А. М., 1975. Социальная история скифов. М.
- Хазанов А. М., Шкурко А. И., 1976. Социальные и религиозные основы скифского искусства // Скифо-сибирский звериный стиль в искусстве народов Евразии. М.
- Халиков А. Х., 1977. Волго-Камье в начале эпохи раннего железа. VIII–VI вв. до н. э. М.
- Харалдина З. Е., Новичихин А. М., 1994. Античные коллекции Анапского музея // ВДИ. № 2.
- Хасиев С. А., 1969. О некоторых древних чеченских оберегах // Археолого-этнографический сборник. Грозный.
- Хачатурова Е. А., 1996. Новая находка архаического бронзового зеркала в Прикубанье // ИАА. Вып. 2. Армавир–М.
- Хачатурова Е. А., Вальчак С. Б., Пьянков А. В., Эрлих В. Р., 2001. Новый комплекс предскифского времени из Западного Закубанья // Третья Кубанская археологическая конференция. Краснодар–Анапа.
- Хойновский И. А., 1896. Археологические сведения о предках славян на Руси. Киев.
- Хромовских В. С., Никонов А. А., 1984. По следам сильных землетрясений. М.
- Цветаева Г. А., 1972. Производство расписной керамики в Фанагории в VI–V вв. до н. э. // КСИА. Вып. 130.
- Цветаева Г. А., 1980. Расписная керамика из Горгиппии // Горгиппия. I. Краснодар.
- Чежина Е. Ф., 1983. Художественные особенности звериного стиля Нижнего Поволжья и Южного Приуралья // АС ГЭ. Вып. 23.
- Чередниченко Л. И., 1992. Палеогеография бассейна Кубани // Кубанский краевед. Вып. 3. Краснодар.
- Черненко Е. В., 1973. Оружие из Семибратних курганов // Скифские древности. Киев.
- Черненко Е. В., 1981. Скифские лучники. Киев.
- Черненко Е. В., 1987. Парадный топор из Келермесса // Скифы Северного Причерноморья. Киев.
- Черных Е. Н., 1976. Древняя металлообработка на Юго-Западе СССР. М.
- Членова Н. Л., 1983. Предыстория «торгового пути Геродота» (из Северного Причерноморья на Южный Урал) // СА. № 1.
- Членова Н. Л., 1984. Оленные камни как исторический источник. Новосибирск.
- Членова Н. Л., 1988. О культурной принадлежности Старшего Ахмыловского могильника, новомордовских стелах и «отложившихся скифах» // КСИА. Вып. 194.

- Членова Н. Л., 1993. О степени сходства компонентов материальной культуры в пределах «Скифского мира» // ПАВ. № 7.
- Шарафутдинова Э. С., 1987. Поселение Красногвардейское II — новый памятник начала эпохи раннего железа на Кубани // КСИА. Вып. 192.
- Шарафутдинова Э. С., 1989. Двуслойное поселение Красногвардейское II — памятник эпохи поздней бронзы — начала раннего железа на Кубани // Меоты — предки адыгов. Майкоп.
- Шарафутдинова Э. С., 1991 а. О социальной градации в протомеотском погребальном обряде // КСИА. Вып. 203.
- Шарафутдинова Э. С., 1991 б. Новые данные о памятниках эпохи поздней бронзы и начала раннего железа на Кубани // Древние культуры Прикубанья. Л.
- Шелов Д. Б. 1981. Синды и Синдика в эпоху греческой колонизации // Демографическая ситуация в Причерноморье в эпоху Великой греческой колонизации. Тбилиси.
- Шелов Д. Б., 1984. История античных государств Северного Причерноморья // Археология СССР. Античные государства Северного Причерноморья. М.
- Шелов-Коведяев Ф. В., 1985. История Боспора в VI–IV вв. до н. э. // Древнейшие государства на территории СССР. Материалы и исследования 1984 г. М.
- Шелов-Коведяев Ф. В., 1988. Комментарии // Скилак Кариандский. Перипл обитаемого моря // ВДИ. № 2.
- Шилов В. П., 1950. О расселении меотских племен // СА. Т. XIV.
- Шишилов А. В., 1999. Могильник античного времени у с. Южная Озерейка // Исторические записки. Исследования и материалы. Вып. 3. Новороссийск.
- Шишилов А. В., Федоренко Н. В., Колпакова А. В., 1999. Некрополь VII–V вв. до н. э. близ г. Новороссийска // ПИФК. Вып. VII.
- Шульц П. Н., Навротский Н. И., 1973. Прикубанские изваяния скифского времени // СА. № 4.
- Щеглов Д. Е., 1955–1956. Отчет об обследовании археологических памятников на территории Геленджикского района Краснодарского края за период 1955–1956 гг. // НА ГКМ, ф. 2, д. 7.
- Щеглов Д. Е., 1957. Археологические работы музеев СССР за 1955–1956 гг. // СА. № 4.
- Эдаков А. В., 1992. Египетские скарабеи в Скифии // Античная цивилизация и варварский мир. Ч. II. Новочеркасск.
- Эйзенштадт Ш., 1999. Основы и структура цивилизационного устройства общества // Сравнительное изучение цивилизаций. Хрестоматия. М.
- Энгельс Ф., 1985. Происхождение семьи, частной собственности и государства. М.
- Эрлих В. Р., 1988. Мечи скифского облика из могильника у аула Уляп // Древний и средневековый Восток. Ч. II. М.
- Эрлих В. Р., 1990. К проблеме происхождения птицеголовых скипетров предскифского времени // СА. № 1.
- Эрлих В. Р., 1991 а. Меотские мечи из Закубанья // Древности Северного Кавказа и Причерноморья. М.
- Эрлих В. Р., 1991 б. Бронзовые уздечные наборы и проблема хронологии предскифского и раннескифского времени Закубанья // Древности Северного Кавказа и Причерноморья. М.
- Эрлих В. Р., 1992. Вооружение и конское снаряжение в культуре населения Закубанья в скифское время // Автореф. дисс.... канд. ист. наук. М.
- Эрлих В. Р., 1994. У истоков раннескифского комплекса. М.
- Эрлих В. Р., 1997. К проблеме связей Предкавказья и Средней Европы в новочеркасский период // МИАР. Вып. 1.
- Эрлих В. Р., 2001 а. Святилища в меотской культуре Закубанья скифского времени (к постановке проблемы) // Боспорский феномен. Ч. 2. СПб.
- Эрлих В. Р., 2001 б. Святилище IV в. до н. э. на некрополе II Тенгинского городища // Третья Кубанская археологическая конференция. Тез. докл. Краснодар–Анапа.

Эрлих В. Р., 2002 а. Переход от бронзового к железному веку на Северо-Западном Кавказе (К постановке проблемы). Часть I // РА. № 3.

Эрлих В. Р., 2002 б. Переход от бронзового к железному веку на Северо-Западном Кавказе (К постановке проблемы). Часть II // РА. № 4.

Эрлих В. Р., 2002 в. Новое меотское святилище в Закубанье // ИАА. Вып. 8. Армавир–М.

Эрлих В. Р., Кожухов С. П., 1992. Об основных этапах развития меотской культуры Закубанья // Античная цивилизация и варварский мир. Ч. 1. Новочеркасск.

Яковенко Е. В., 1974. Скифы Східного Криму в V–III ст. до н. е. Київ.

Ясперс К., 1999. «Осевое время» и цивилизации // Сравнительное изучение цивилизаций. Хрестоматия. М.

I tesori..., 1990. I tesori dei kurgani del Caucaso settentrionale. Locarno.

ПРИНЯТЫЕ СОКРАЩЕНИЯ

АГСП — Античные государства Северного Причерноморья.

ААМ — Анапский археологический музей.

АО — Археологические открытия.

АС ГЭ — Археологический сборник Государственного Эрмитажа.

ВДИ — Вестник древней истории.

ВИ — Вопросы истории.

ВЯ — Вопросы языкознания.

ГКМ — Геленджикский краеведческий музей.

ИАА — Историко-археологический альманах.

ИАК — Известия Императорской археологической комиссии.

КВН — Корпус боспорских надписей.

КГПИ — Краснодарский государственный педагогический институт.

КСИА — Краткие сообщения о докладах и полевых исследованиях Института археологии АН СССР.

КСИИМК — Краткие сообщения о докладах и полевых исследованиях Института истории материальной культуры.

КЧНИИ — Карачаево-Черкесский научно-исследовательский институт истории, языка и литературы.

МАК — Материалы по археологии Кавказа.

МИА — Материалы и исследования по археологии СССР.

МИАР — Материалы и исследования по археологии России.

МОПИ — Московский областной педагогический институт.

НА — Научный архив.

НМ — Новороссийский музей.

ОАК — Отчет Императорской Археологической комиссии.

ПАВ — Петербургский археологический вестник.

ПИФК — Проблемы истории, философии, культуры. М.–Магнитогорск.

РА — Российская археология.

СА — Советская археология.

САИ — Свод археологических источников.

СКНЦВШ — Северо-Кавказский научный центр высшей школы.

СГМИИ — Сообщения Государственного музея изобразительных искусств им. А. С. Пушкина.

ТГЭ — Труды Государственного Эрмитажа.

ЭО — Этнографическое обозрение.

ПОДРИСУНОЧНЫЕ ПОДПИСИ

Рис. 1. Карта археологических памятников Западного Закубанья 1-й половины I тыс. до н. э.: а — грунтовые могильники; б — курганы; в — разрушенные могильники и важнейшие случайные находки; г — современные города.

1 — Воскресенский; 2 — Красный Курган; 3 — Красная Скала; 4 — Алексеевский; 5 — ОПХ «Анапа»; 6 — Рассвет; 7 — Варениковский; 8 — Владимировский; 9 — Цемдолинский; 10 — Большие Хутора; 11 — Лобанова щель; 12 — Широкая Балка; 13 — Шесхарис; 14 — Геленджикские дольмены; 15 — Азербиевский; 16 — Дивноморский; 17 — Семибратние; 18 — Воронцовский; 19 — Мазепинский; 20 — Рассвет; 21 — Раевский; 22 — Абинский; 23 — Холмский; 24 — Циплиевский Кут; 25 — Ахтырский Лиман; 26 — Чернокленовский; 27 — Цукур-лиман; 28 — Фадеево; 29 — Первомайка; 30 — Красная Горка; 31 — Бужор; 32 — Атмачева щель.

Рис. 2. Погребальный комплекс VIII–VII вв. до н. э. Погребение 1 могильника Большие Хутора.

Рис. 3. Погребальный комплекс 1-й половины VI в. до н. э. Погребение 6/1992 могильника ОПХ «Анапа» (по Ю. В. Зуйкову, 1994).

Рис. 4. Погребальный комплекс 2-й половины VI — начала V в. до н. э. Погребение 23 могильника у хут. Рассвет.

Рис. 5. Погребальный комплекс 1-й половины V в. до н. э. Погребение 6 могильника у хут. Рассвет.

Рис. 6. Погребальный комплекс V в. до н. э. Погребение 2 Алексеевского могильника.

Рис. 7. Ямы 1 типа с перекрытием и кромлехом. Взрослое одиночное (1) и парное (2) погребения. Могильник у хут. Рассвет. 1 — погребение 71; 2 — погребение 82.

Рис. 8. Яма 1 типа с кромлехом. Взрослое одиночное погребение. Могильник у хут. Рассвет. Погребение 21.

Рис. 9. Яма 1 типа с кромлехом. Взрослое одиночное погребение. Могильник у хут. Рассвет. Погребение 22.

Рис. 10. Ямы 1 типа с кромлехом. Детские погребения. Могильник у хут. Рассвет. 1 — погребение 133; 2 — погребение 143.

Рис. 11. Ямы 1 типа. Детские погребения. Могильник у хут. Рассвет. 1 — погребение 31 (с перекрытием); 2 — погребение 69.

Рис. 12. Ямы 2 типа с кромлехом. Могильник у хут. Рассвет. 1 — погребение 19; 2 — погребение 85 (детское).

Рис. 13. Ямы 2 типа с перекрытием и кромлехом. Взрослые погребения. Могильник у хут. Рассвет. 1 — погребение 36; 2 — погребение 86.

Рис. 14. Ямы 2 типа с перекрытием и кромлехом. Могильник у хут. Рассвет. 1 — погребение 2 (парное, скорченное); 2 — погребение 91.

Рис. 15. Ямы 3 типа. 1 — могильник Холмский I, курган 5, погребение 1.

Рис. 16. Каменные ящики. Взрослые погребения. Могильник у хут. Рассвет. 1 — погребение 37; 2 — погребение 45 (с перекрытием).

Рис. 17. Каменный ящик. Взрослое погребение. Могильник у хут. Рассвет. Погребение 124.

Рис. 18. Каменные ящики. Детские погребения. Могильник у хут. Рассвет. 1 — погребение 24; 2 — погребение 25; 3 — погребение 46.

- Рис. 19. Каменные ящики с перекрытием. Детские погребения. Могильник у хут. Рассвет. 1 — погребение 56; 2 — погребение 66; 3 — погребение 67.
- Рис. 20. Каменные ящики. Взрослые коллективное (1) и парное (2) погребения. Могильник у хут. Рассвет. 1 — погребение 40; 2 — погребение 28.
- Рис. 21. Каменные ящики, Взрослые одиночное (1) и парное (2) погребения. Алексеевский могильник. 1 — погребение 1; 2 — погребение 2.
- Рис. 22. Каменный ящик с перекрытием и кромлехом. Взрослое одиночное погребение. Могильник у хут. Рассвет. Погребение 81.
- Рис. 23. Каменный ящик с перекрытием и кромлехом. Взрослое парное погребение. Могильник у хут. Рассвет. Погребение 74.
- Рис. 24. Каменный ящик с перекрытием и кромлехом. Взрослое парное погребение. Могильник у хут. Рассвет. Погребение 79.
- Рис. 25. Каменный ящик с перекрытием и кромлехом. Взрослое парное погребение. Могильник у хут. Рассвет. Погребение 80.
- Рис. 26. Каменный ящик с перекрытием и кромлехом. Взрослое парное погребение. Могильник у хут. Рассвет. Погребение 93.
- Рис. 27. Каменные ящики с перекрытием и кромлехом. Детские погребения. Могильник у хут. Рассвет. 1 — погребение 73; 2 — погребение 75.
- Рис. 28. Дольмен. Геленджикские подкурганые дольмены. Дольмен (курган) 6 группы 2 (по И. И. Аханову, 1961).
- Рис. 29. Каменный склеп. Могильник у хут. Рассвет. Погребение 127.
- Рис. 30. Корчаги. 1, 2 — тип 1; 3–6 — тип 2. 1 — могильник Холмский I, курган 4, объект 1; 2 — Могильник Холмский I, курган 5, погребение 1; 3 — ОПХ «Анапа», погребение 5/1981; 4 — ОПХ «Анапа», погребение 6/1981; 5 — ОПХ «Анапа», погребение 9/1981; 6 — Рассвет, курган 1, погребение 1 (1, 2 — по Д. Э. Василенко и др., 1993; 3–5 — по Е. М. Алексеевой, 1991).
- Рис. 31. Корчаги. 1 — кернос типа 2; 2 — тип 3; 3 — тип 4. 1 — Большие Хутора; 2 — ОПХ «Анапа» (по Ю. В. Зуйкову, 1994); 3 — Раевская, курган 3, погребение 5.
- Рис. 32. Горшки 1 типа. 1 — Воскресенский, курган 4, погребение 2; 2 — Воскресенский, курган 4, погребение 3; 3 — Воскресенский, курган 4, погребение 4; 4 — Красный Курган, погребение 10; 5, 6 — ОПХ «Анапа», погребение 1/1981; 7 — Рассвет, погребение 73; 8 — Рассвет, погребение 83; 9 — Алексеевский, погребение 2; 10 — Рассвет, погребение 7; Рассвет, курган 1, погребение 1; 12 — Гай-Кодзор, случ. находка; 13 — ОПХ «Анапа», погребение 5/1992; 14 — ОПХ «Анапа», погребение 4/1992; 15 — ОПХ «Анапа», погребение 2/1992 (1–6 — по Е. М. Алексеевой, 1991; 13–15 — по Ю. В. Зуйкову, 1994).
- Рис. 33. Горшки 2 типа (1–4), ойнохои (5, 6), двуручный горшок (7), кувшины (8, 9). 1 — Красный Курган, погребение 10; 2 — ОПХ «Анапа», погребение 8/1981; 3 — Рассвет, погребение 36; 4 — Рассвет, погребение 45; 5 — Рассвет, погребение 6; 6 — Рассвет, погребение 15; 7 — Рассвет, погребение 4/1969; 8 — ОПХ «Анапа», погребение 2/1981; 9 — ОПХ «Анапа», погребение 3/1981) (1, 2, 8, 9 — по Е. М. Алексеевой, 1991).
- Рис. 34. Лепные рюмкообразные сосуды из могильника у хут. Рассвет. 1 — погребение 4/1969; 2 — погребение 74; 3 — погребение 100; 4 — погребение 107; 5 — погребение 106; 6 — погребение 19.
- Рис. 35. Миски 1 (1–8) и 2 (9–12) типов. 1 — Рассвет, погребение 15; 2 — Рассвет, погребение 1/1969; 3 — Рассвет, погребение 71; 4 — Рассвет, погребение 101; 5 — Рассвет, погребение 22; 6 — Рассвет, погребение 82; 7 — Первомайка, разрушенное погребение; 8, 12 — Воскресенский, курган 4, погребение 4; 9 — Большие Хутора, погребение 1; 10 — Рассвет, погребение 77; 11 — ОПХ «Анапа», погребение 3/1981 (8, 11, 12 — по Е. М. Алексеевой, 1991).
- Рис. 36. Миски 3 типа (1–10) и их аналогии из Анапского поселения (Горгиппия) и его некрополя (11–14). 1 — Рассвет, погребение 4/1969, 2 — Рассвет, погребение 30; 3 — Рассвет, погребение 66; 4 — Рассвет, погребение 67; 5 — Рассвет, погребение 21; 6 — Рассвет, погребение 25; 7 — Рассвет, погребение 117; 8 — Рассвет, погребение 73; 9 — Рассвет, погребение 100; 10 — Воскресенский, погребение 4; 11 — некрополь Анапского поселения, погребение 10; 12, 13 — Анапское поселение, полуземлянка 1; 14 — Анапское поселение, раскопки 1961 г., помещение «Б» (7 — по В. Н. Карасеву, 1977; 10–13 — по Е. М. Алексеевой, 1991).

Рис. 37. Ковши 1 типа. 1–6 — вариант 1, 7–15 — вариант 2. 1 — Чернокленовский, курган 1, погребение 76; 2 — Чернокленовский, курган 2, погребение 2; 3 — Чернокленовский, курган 2, погребение 3, 4, 5, 7, 8, 9 — Холмский I, курган 2; 6 — Раевская, курган 3, погребение 5; 10 — Абинский, курган 1, погребение 20; 11 — Большие Хутора, погребение 4; 12, 15 — Южная Озерейка, случ. находки; 13 — Ахтырский Лиман I, погребение 27; 14 — Ахтырский Лиман I, погребение 51 (1–3, по Н. В. Анфимову, А. В. Пьянкову, 1989; 4, 5, 7, 8, 9 — Д. Э. Василенко и др., 1993; 10 — по И. Н. Анфимову, 1981; 13, 14 — по Е. А. Бегловой и др., 1997).

Рис. 38. Ковши 2 (1–10) и 3 (11–17) типов. 1, 2, 15 — Ахтырский Лиман I, погребение 48; 3 — Холмский I, курган 1, погребение 4; 4 — Большие Хутора, погребение 3; 5 — Абинский, курган 1, погребение 22; 6 — Варениковский, разрушенное погребение; 7 — ОПХ «Анапа, погребение 6/1992; 8 — ОПХ «Анапа», погребение 4/1992; 9 — ОПХ «Анапа», погребение 1/1992; 10 — Рассвет, курган 1, погребение 1; 11 — Абинский, курган 1, погребение 8; 12 — Абинский, курган 1, погребение 19; 13 — Холмский I, курган 2, 14, 16 — Геленджикские дольмены, курган 2 группы 3; 17 — Широкая Балка, погребение 3/1969 (1, 2, 3 — по Е. А. Бегловой и др., 1997; 3, 13 — по Д. Э. Василенко и др., 1993; 5, 11, 12 — по И. Н. Анфимову, 1981; 6 — по Н. В. Анфимову, 1949; 14, 16 — по И. И. Аханову, 1961).

Рис. 39. Керамика родосско-ионийского типа: 1 — амфора; 2–6 — ойнохои. 1 — Воскресенский, курган 1, погребение 4; 2 — Воскресенский, погребение 4; 3, 4 — Красная Скала, погребение 3; 5 — Лобанова щель, погребение 5; 6 — Лобанова щель, погребение 7 (1–4 — по Е. М. Алексеевой, 1991; 5, 6 — по А. В. Дмитриеву, А. А. Малышеву, 1999).

Рис. 40. Керамика родосско-ионийского типа из могильника у хут. Рассвет: 1 — амфора; 2 — килик; 3–5 — ойнохои. 1 — погребение 65; 2 — погребение 100; 3 — погребение 82; 4 — погребение 71; 5 — погребение 101.

Рис. 41. Античная керамика из могильника у хут. Рассвет: 1, 2 — ойнохои; 3–6 — кувшины; 7, 8 — чаши. 1 — погребение 25; 2 — погребение 56; 3 — погребение 22; 4 — погребение 28; 5 — погребение 66; 6 — погребение 107; 7 — погребение 93; 8 — погребение 2/1958.

Рис. 42. Чашечки на ножке из могильника у хут. Рассвет. 1 — погребение 12; 2 — погребение 67.

Рис. 43. Чашечки с петлевидной ручкой из могильника у хут. Рассвет. 1 — погребение 6; 2 — погребение 80.

Рис. 44. Чернолаковая керамика: 1 — килик; 2 — чаша; 3–7 — солонки; 9–13 — донца; 14 — флакон; 15 — чернофигурная ольпа. 1 — Рассвет, погребение 75; 2 — Рассвет, погребение 28; 3, 8 — Рассвет, погребение 2/1958; 4 — Рассвет, погребение 94; 6 — Красная Скала, погребение 10; 7 — Рассвет, погребение 81; 9 — Рассвет, погребение 56; 10 — Рассвет, погребение 26; 11 — Рассвет, погребение 76; 12 — Рассвет, погребение 29; 13 — Рассвет, погребение 23; 14, 15 — Алексеевский, погребение 1.

Рис. 45. Античные амфоры. 1 — Рассвет, погребение 4/1969 (по С. Ю. Монахову, 2001); 2 — Рассвет, погребение 100 (по С. Ю. Монахову, 1998); 3 — ОПХ «Анапа», погребение 7/1981 (по Е. М. Алексеевой, 1991).

Рис. 46. Бронзовая посуда: ситулы (1, 2) и кованый котел (3). 1 — Холмский I, курган 4, погребение 1; 2 — Циплиевский Кут, курган 7, объект 3; 3 — окрестности ст. Гостагаевской, случ. находка (1, 2 — по Д. Э. Василенко и др., 1993).

Рис. 47. Бронзовый литой котел. Окрестности г. Крымска, случ. находка.

Рис. 48. Ножи из памятников VIII — 1-й половины VI в. до н. э. (1–9) и шилья. Железо. 1 — Большие Хутора, погребение 5; 2 — Большие Хутора, погребение 1; 3 — Большие Хутора, погребение 9; 4 — Раевская, курган 3, погребение 6; 5 — Большие Хутора, погребение 10; 6 — Большие Хутора, погребение 3; 7 — Широкая Балка, погребение 3/1969; 8, 9 — Геленджикские дольмены, курган 3 группы 2 (по И. И. Аханову, 1961); 10 — Рассвет, погребение 100; 11 — Цемдолинский, подъемный материал; 12 — Рассвет, курган 1, погребение 1.

Рис. 49. Ножи из памятников конца VI–V в. до н. э. 1, 4 — Рассвет, погребение 93; 2 — Рассвет, погребение 4; 3 — Рассвет, погребение 102; 5 — Рассвет, погребение 101; 6 — Воскресенский, курган 4, погребение 3; Воскресенский, курган 4, погребение 1 (6, 7 — по Е. М. Алексеевой, 1991).

Рис. 50. Пряслица глиняные; усеченноконические (1–8), биконические (9–11). 1, 2 — Рассвет, погребение 1/1969; 3 — Рассвет, погребение 12; 4 — Рассвет, погребение 65; 5 — Рассвет, погребение 80; 6 — Раевская, курган 3, погребение 5; 7 — Алексеевский, погребение 2; 8, 10 — Холмский I, курган 2 (по

Д. Э. Василенко и др., 1993); 9 — Рассвет, погребение 40; 11 — Чернокленовский, курган 1, погребение 97 (по Н. В. Анфимову, А. В. Пьянкову, 1989).

Рис. 51. Пряслица глиняные (шаровидное (1), грушевидное (2), зонные (3, 4)), каменные (5–8) и свинцовые (9–11). 1 — Раевская, курган 3, погребение 5; 2 — Большие Хутора, погребение 5; 3 — Ахтырский Лиман I, погребение 48 (по Е. А. Бегловой и др., 1997); 4 — Геленджикские дольмены, курган 2, группы 4 (по И. И. Аханову, 1961); 5 — Атмачева щель, подъемный материал; 6 — Широкая Балка, погребение 3/1969; 7 — Рассвет, курган 1, погребение 3; 8 — Ахтырский Лиман I, погребение 35 (по Е. А. Бегловой и др., 1997); 9, 10 — Рассвет, погребение 79; 11 — Воскресенский, погребение 12 (по Е. М. Алексеевой, 1991).

Рис. 52. Каменные оселки. 1 — Большие Хутора, погребение 1; 2 — Большие Хутора, погребение 2; 3 — Большие Хутора, погребение 5; 4 — Большие Хутора, погребение 10; 5 — Большие Хутора, погребение 11; 6 — Большие Хутора, вне комплекса; 7 — Рассвет, курган 1, погребение 2; 8 — Рассвет, погребение 94; 9 — Усадова Балка, разрушенное погребение; 10 — Воскресенский, погребение 3 (по Е. М. Алексеевой, 1991); 11 — Абинский, курган 1, погребение 9 (по И. Н. Анфимову, 1981); 12 — Воскресенский, погребение 4 (по Е. М. Алексеевой, 1991); 13 — Цемдолинский, подъемный материал.

Рис. 53. Мечи и кинжалы 1 отдела 1 типа с бабочковидным перекрестием. 1 — Красная Скала, погребение 3 (по Е. М. Алексеевой, 1991); 2 — Цемдолинский, подъемный материал; 3 — Рассвет, погребение 36; 4 — Рассвет, погребение 141 (по В. Н. Карасеву, 1977); 5 — Раевская, случ. находка.

Рис. 54. Мечи и кинжалы 1 отдела 1 типа с почковидным (1–4) и сегментовидным (5) перекрестием. 1 — Су-Псех, случ. находка; 2 — Натухаевская, случ. находка, 3, 4 — Новороссийский музей; 5 — Рассвет, погребение 100.

Рис. 55. Мечи и кинжалы 1 отдела 1 типа с утраченными перекрестиями. 1 — Рассвет, погребение 27; 2 — Рассвет, погребение 36; 3, 4 — Раевская, случ. находки; 5 — Цемдолинский, подъемный материал.

Рис. 56. Мечи и кинжалы 1 отдела 2 типа. 1 — Анапская, случ. находка; 2 — Рассвет, погребение 29; 3 — Цемдолинский, подъемный материал; 4 — Воскресенский, курган 4, погребение 1; 5 — Саук-Дере, подъемный материал; 6, 7 — Ленинский путь, случ. находки.

Рис. 57. Мечи и кинжалы 2 отдела 1 типа. 1 — Бужор, случ. находка; 2 — Цемесская Роща, случ. находка; 4 — ОПХ «Анапа», погребение 9/1981; 5 — Рассвет, погребение 5/1959 (по Ю. С. Крушкол, 1963); 6 — Раевская, курган 3, погребение 7; 7 — Цемдолинский, подъемный материал; 8, 9 — Ленинский путь, случ. находки; 10 — музей Натухаевской средней школы (по А. В. Дмитриеву, 1988).

Рис. 58. Мечи и кинжалы 2 отдела 2 типа. 1 — Рассвет, погребение 74; 2 — Рассвет, погребение 80; 3 — некрополь Анапского поселения, погребение 3 (10/1969) (по Н. И. Судареву, 1994); 4 — Фадеево, разрушенное погребение; 6 — Новороссийский музей.

Рис. 59. Мечи и кинжалы 2 отдела 2 типа с сегментовидным (1) и утраченными (2–5) перекрестиями, кинжалы 2 отдела 3 типа. 1 — Гай-Кодзор, случ. находка; 2 — Первомайка, разрушенное погребение; 3 — Рассвет, погребение 23; 4 — Рассвет, погребение 93; 5 — Красный Курган, разрушенное погребение; 6 — Рассвет, погребение 49; 7 — Су-Псех, случ. находка.

Рис. 60. Мечи и кинжалы с утраченными навершиями (1–5), кинжал «синдо-меотского» типа (6). 1 — Гай-Кодзор, случ. находка; 2 — Раевская, случ. находка; 3 — Цемдолинский, подъемный материал; 4 — Анапская, случ. находка; 5 — Воскресенский, курган 4, погребение 4; 6 — Первомайка, случ. находка.

Рис. 61. Наконечники ножен (1, 2) и боевые ножи (3, 4). 1 — Атмачева щель, подъемный материал, бронза; 2 — Владимировский, бронза (по А. В. Шишлову и др., 1999); 3 — Рассвет, погребение 2/1958, железо; 4 — Раевская, курган 3, погребение 8, железо.

Рис. 62. Бронзовые наконечники копий. 1–3 — Атмачева щель, подъемный материал; 4 — Гай-Кодзор, случ. находка; 5 — Горный, разрушенное погребение.

Рис. 63. Бронзовые наконечники копий из случ. находок. 1 — Юровка; 2 — Джигинка; 3 — Гостагаевская; 4 — Натухаевская; 5 — верховья р. Адагум.

Рис. 64. Железные наконечники копий из могильника Большие Хутора. 1 — погребение 1; 2 — погребение 3; 3 — погребение 7; 4 — погребение 8; 5 — погребение 9.

Рис. 65. Железные наконечники копий. 1 — Атмачева щель, подъемный материал; 2, 3 — Натухаевская, случ. находки; 4 — Гай-Кодзор, случ. находка; 5 — Фадеево, разрушенное погребение; 6 — Пер-

вомайка, разрушенное погребение; 7 — Сукко, случ. находка; 8 — Гостагаевская, случ. находка; 9 — Победа, случ. находка.

Рис. 66. Железные наконечники копий из могильника у хут. Рассвет. 1, 2 — погребение 23; 3 — погребение 29; 4 — погребение 74; 5, 6 — погребение 142 (по В. Н. Карасеву, 1977).

Рис. 67. Железные наконечники копий. 1 — Рассвет, погребение 2/1958; 2, 4 — Цемдолинский, подъемный материал; 3 — Рассвет, курган 1, погребение 1; 5 — Алексеевский, погребение 2; 6 — Красный Курган, погребение 10; 7 — ОПХ «Анапа», погребение 3/1981; 8 — Рассвет, погребение 36; 9 — Анапская, случ. находка (6, 7 — по Е. М. Алексеевой, 1991).

Рис. 68. Железные наконечники копий. 1 — Рассвет, погребение 93; 2 — Гай-Кодзор, случ. находка; 3–5 — Красная Горка, разрушенное погребение; 6, 7 — Новороссийский музей; 8 — Раевская, курган 3, погребение 6.

Рис. 69. Железные наконечники копий. 1 — Новороссийский музей; 2–8 — Цемдолинский, подъемный материал (2–4, 7, 8 — по Н. Н. Тереховой, Л. С. Розановой, 1985).

Рис. 70. Железные наконечники копий. 1 — Широкая Балка, погребение 3/1967; 2–4 — Фадеево, разрушенное погребение; 5 — Юровка, случ. находка.

Рис. 71. Наконечники стрел (1–52) и колчанная застежка (53): А — отдел I, тип 1; Б — отдел I, тип 2; В — отдел I, тип 6; Г — отдел II, тип 1; Д — отдел II, тип 3; Е — отдел III; Ж — отдел V. 1–9, 13–19, 24–49 — бронза; 10–12, 20–24 — железо; 50–53 — кость.

1–9, 13–18, 27–31, 34–41, 46, 47, 50–53 — Холмский I, курган 4 погребение 1 (по Д. Э. Василенко и др., 1993); 10, 20–22 — Циплиевский Кут, курган 9, погребение 1 (по Д. Э. Василенко и др., 1993); 11 — Цемдолинский, погребение 6; 23 — Цемдолинский, погребение 12; 12, 43, 44 — Цемдолинский, подъемный материал (по А. А. Малышеву и др., 1999); 19, 42 — насыпь 1 Семибратнего кургана (по Е. В. Черненко, 1973); 25, 26 — Цукур-Лиман (по М. Ю. Вахтиной, 1993); 33 — Саук-Дере, подъемный материал.

Рис. 72. Боевые топоры 1 типа. Железо. 1 — Большие Хутора, погребение 1; 2 — Большие Хутора, погребение 10; 3 — Саук-Дере, подъемный материал; 4 — Рассвет, случ. находка (по Ю. С. Крушкол, 1963).

Рис. 73. Боевые топоры 1 типа из Цемдолинского могильника. Железо. Подъемный материал. 1 — по А. А. Малышеву и др., 1999.

Рис. 74. Боевые топоры 2 (1, 2) и 3 (3) типов. Железо. 1 — ОПХ «Анапа», погребение 6/1992; 2 — Геленджикские дольмены, курган 3 группы 3; 3 — Геленджикские дольмены, курган 2 группы 3 (1 — по Ю. В. Зуйкову, 1994; 2, 3 — по И. И. Аханову, 1961).

Рис. 75. Боевой топор 2 типа с фигуркой козла на обушке. Железо. Красная Горка, разрушенное погребение.

Рис. 76. Боевые топоры 4 (2), 5 (1) и 6 (3) типов. 1, 2 — бронза, 3 — камень. 1 — Цукур-Лиман (по М. Ю. Вахтиной, 1993); 2 — Гостагаевская, случ. находка; 3 — Холмский I, курган 2 (по Д. Э. Василенко и др., 1993).

Рис. 77. Защитный доспех: 1 — бронзовый шлем, 2–6 — бронзовые панцирные пластины. 1 — Воронцовский курган (по Л. К. Галаниной, 1985); 2–5 — Цемдолинский, подъемный материал; 6 — Анапское поселение, подъемный материал.

Рис. 78. Бронзовые двукольчатые удила 1 типа. 1 — уздечный набор (удила с псалями), Абинский, курган 1, погребение 7 (по И. Н. Анфимову, 1981); 2 — удила, Мингрельский II, курган 21 (по Е. А. Бегловой и др., 1997).

Рис. 79. Бронзовые двукольчатые удила 1 типа (1, 2) и уздечный набор (удила с псалями — 3–5) из могильника Большие Хутора. Подъемный материал.

Рис. 80. Бронзовые уздечные наборы с однокольчатыми удилами 2 типа. 1 — Абинский, курган 1, погребение 1 (по И. Н. Анфимову, 1981); 2 — Ахтырский Лиман I, погребение 35 (по Е. А. Бегловой и др., 1997).

Рис. 81. Бронзовые однокольчатые удила 2 типа из могильника Большие Хутора (1–3). Подъемный материал.

Рис. 82. Бронзовые треугольнокольчатые удила 3 типа 1 варианта (1, 2) и лопастные псалии (3, 4). 1, 3, 4 — Большие Хутора, подъемный материал; 2 — Чернокленовский, курган 1, погребение 76 (по Н. В. Анфимову, А. В. Пьянкову, 1989).

Рис. 83. Бронзовые стремечковидные удила 3 типа 2 варианта. 1 — Холмский I, курган 5, погребение 1; 2 — Циплиевский Кут, курган 7, объект 1; 3 — Циплиевский Кут, курган 5, объект 1; 4 — Абинский, курган 1, погребение 19 (1–4 — по Д. Э. Василенко и др., 1993).

Рис. 84. Уздечный набор (псалии сиалковского типа (1, 2) и пронизи 2 типа (3–5), псалий сиалковского типа (6), стержневидный трехпетельчатый псалий (7)). 1–6 — бронза, 7 — железо. 1–5 — Шесхарис, погребение 4; 6 — Цемдолинский, подъемный материал; 7 — насыпь 1 Семибратнего кургана (по А. К. Коровиной, 1957).

Рис. 85. Детали конской узда из Цемдолинского могильника: 1 — удила, 2–5 — псалии. 1–3 — железо, 4, 5 — бронза. Подъемный материал.

Рис. 86. Уздечный набор из погребения 6 могильника у хут. Рассвет: 1 — удила, 2, 3 — псалии, 4–7 — бляхи 4 типа. 1–3 — железо, 4–7 — бронза.

Рис. 87. Бронзовые секировидные псалии (1 — в комплекте с железными удилами). 1–2 Семибратний курган (по Л. Стефани, 1879); 2 — Гостагаевское городище, подъемный материал; 3 — окрестности Анапы, случ. находка.

Рис. 88. Бронзовые уздечные бляхи 1 (1–5) и 2 (6–8) типов. 1, 2, 3, 5 — Большие Хутора; 4, 8 — гора Колдун, Новороссийский музей; 6, 7 — Холмский I, курган 2 (по Д. Э. Василенко и др., 1993).

Рис. 89. Уздечные бляхи 3 (1–3) и 5 (4) типов, пронизи (5–8) 1 типа. Бронза. 1, 6–8 — Большие Хутора, подъемный материал; 2 — Геленджикские дольмены, курган 2 группы 3 (по И. И. Аханову, 1961); 3, 5 — Атмачева щель; 4 — Гостагаевское городище, случ. находка.

Рис. 90. Деталь колесничной упряжи. Семибратнее городище, случ. находка.

Рис. 91. Булавки 1 (1–4), 2 (5) и 4 (6) типов. 1, 3–6 — бронза, 2 — железо. 1, 5 — Атмачева щель, подъемный материал; 2 — Геленджикские дольмены, курган 2 группы 3 (по И. И. Аханову, 1961); 3 — Большие Хутора, погребение 1; 4, 6 — Холмский I, курган 2 (по Д. Э. Василенко и др., 1993).

Рис. 92. Булавки 3 типа из могильника Атмачева щель в долине Сукко. Подъемный материал. Бронза.

Рис. 93. Булавки 3 типа. Бронза. 1 — насыпь 1 Семибратнего кургана (по А. К. Коровиной, 1957); 2, 3 — Геленджикские дольмены, курган 6 группы 2 (по И. И. Аханову, 1961); 4 — ОПХ «Анапа», погребение 21/1993 (по Ю. В. Зуйкову, 1993); 5, 6 — Холмский I, курган 2 (по Д. Э. Василенко и др., 1993).

Рис. 94. Булавки 3 типа. Бронза. 1 — Большие Хутора, погребение 7; 2, 3 — Большие Хутора, подъемный материал; 4 — Цемдолинский, подъемный материал; 5 — Су-Псех, случ. находка; 6 — Гостагаевская, случ. находка; 7 — Разнокол, случ. находка; 8 — Натухаевская, случ. находка.

Рис. 95. Варианты наверший булавок 3 типа.

Рис. 96. Серьги (1–4), височные подвески (5–8), спиральные пронизи (9–11). 1 — тип 1, 2–4 — тип 2, 5–8 — тип 3. 1, 3–11 — бронза, 2 — серебро.

1 — Воскресенский, курган 4, погребение 3 (по Е. М. Алексеевой, 1991); 2 — Рассвет, погребение 81; 3, 4 — Рассвет, погребение 4; 5 — Рассвет, погребение 75; 6, 7 — Рассвет, погребение 79; 8 — Рассвет, погребение 7/1959; 9 — Геленджикские дольмены, курган 6 группы 2 (по И. И. Аханову, 1961); 10 — Холмский I, курган 2 (по Д. Э. Василенко и др., 1993); 11 — Атмачева щель, подъемный материал.

Рис. 97. Браслеты 1 типа 1 варианта. Бронза. 1–6 — Большие Хутора, подъемный материал.

Рис. 98. Браслеты 1 типа 1 (1–4) и 2 (5, 6) вариантов. Бронза. 1–3 — Атмачева щель, подъемный материал; 4 — Раевская, случ. находка; 5 — Рассвет, погребение 21; 6 — Раевская, курган 3, погребение 6.

Рис. 99. Браслеты 2 типа 1 варианта. Бронза. 1 — Раевская, случ. находка; 2 — Рассвет, погребение 93; 3, 5 — Рассвет, погребение 99; 4 — Рассвет, погребение 100; 6 — Рассвет, погребение 18.

Рис. 100. Браслеты 2 типа 1 варианта из могильника у х. Рассвет. Бронза. 1, 2 — погребение 79; 3, 4 — погребение 45; 5 — погребение 29; 6 — погребение 18.

Рис. 101. Браслеты 2 типа 2 варианта. Бронза. 1 — Цемдолинский, подъемный материал; 2 — Большие Хутора, подъемный материал; 3 — Рассвет, погребение 28; 4 — Рассвет, погребение 36; 5 — Рассвет, погребение 5/1959; 6 — Раевская, курган 3, погребение 6.

Рис. 102. Браслеты 2 типа 3 (1–3) и 4 (4, 5) вариантов. Бронза. 1–3 — ОПХ «Анапа», погребение 1/1981 (по Е. М. Алексеевой, 1991); 4 — Раевская, курган 3, погребение 6; 5 — Раевская, курган 3, погребение 7.

Рис. 103. Браслеты 2 типа 4 варианта. Бронза. 1–4 — Цемдолинский, подъемный материал; 5, 6 — Рассвет, погребение 27.

Рис. 104. Браслеты 2 типа 4 (1–4) и 5 (5, 6) вариантов. 1–3, 5, 6 — бронза, 4 — железо. 1, 2 — Рассвет, погребение 23; 3 — Рассвет, погребение 29; 4 — Рассвет, погребение 36; 5 — Сукко, разрушенное погребение; 6 — Рассвет, погребение 40.

Рис. 105. Металлические перстни (1–6) и подвески (7–9). 1, 2, 4, 5, 6 — бронза, 3, 7–9 — серебро. 1 — Рассвет, погребение 26; 2 — Рассвет, погребение 40; 3 — Алексеевский, погребение 2; 4 — Рассвет, погребение 81; 5 — Рассвет, погребение 2; 6 — Рассвет, погребение 82; 7 — Рассвет, погребение 1/1958; 8 — Рассвет, погребение 102; 9 — Рассвет, погребение 75.

Рис. 106. Бронзовая фибула. Атмачева щель. Подъемный материал.

Рис. 107. Бронзовое зеркало «сибирского» типа. Разнокол. Случ. находка.

Рис. 108. Бронзовые зеркала «ольвийского» типа. 1 — Цемдолинский, подъемный материал (по Н. А. Онайко, 1975); 2 — Мингрельский II, курган 5 (по Т. М. Кузнецовой, О. А. Ульяновой, 1989).

Рис. 109. Находки 1-й половины V в. до н. э. и их аналогии в скифских памятниках Поднепровья. 1 — 2 Семибратний курган (по Л. Стефани, 1879); 2, 16 — Гостагаевское городище; 3 — окрестности Анапы; 4 — Б. Яблуновка, курган 188; 5–11 — Рассвет, погребение 6; 12 — Кулешовка, курган 425; 13 — Басовка, курган 499; 14 — Броварки, курган 499; 15 — Макеевка, курган 491; 17 — Журавка, курган 402; 18 — М. Чертомлык (4, 17 — по Г. Т. Ковпаненко и др., 1989; 12–15 — по Л. К. Галаниной, 1977; 18 — по Б. Н. Мозолевскому, 1987).

Рис. 110. Памятники скифоидного населения (язаматов) VII–VI вв. до н. э. в Западном Закубанье.

А — карта: 1 — курганы с погребениями скифского облика; 2 — грунтовые могильники абортгенного населения; 3 — современные города.

1 — курганы ст. Крымской; 2 — могильники Холмский I и Циплиевский Кут; 3 — курган у хут. Фадеево; 4 — могильник Шесхарис; 5 — могильник Саук-Дере; 6 — Семибратние курганы; 7 — могильник Цемдолинский.

В — конструкция могилы погребения 1 кургана 5 могильника Холмский I.

С — основные категории погребального инвентаря: 1 — меч (Саук-Дере); 2 — шлем (Воронцовский курган); 3 — удила (Циплиевский Кут); 4 — псалии (Шесхарис и 1 Семибратний курган); 5 — ситупа (Холмский); 6 — наконечники стрел (Холмский); 7 — панцирные пластины (Цемдолинский).



Рис. 1



Рис. 2

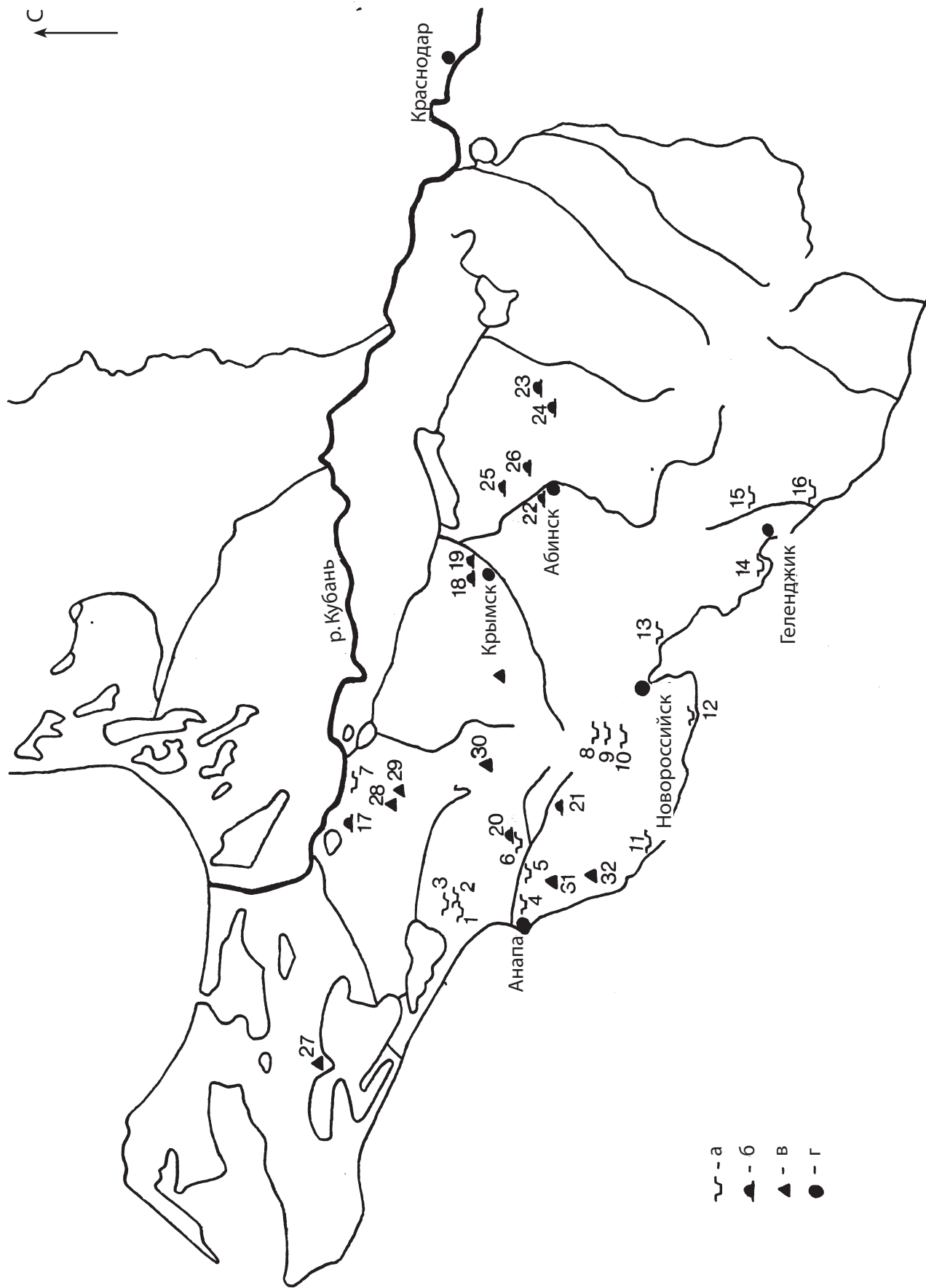

Рис. 3

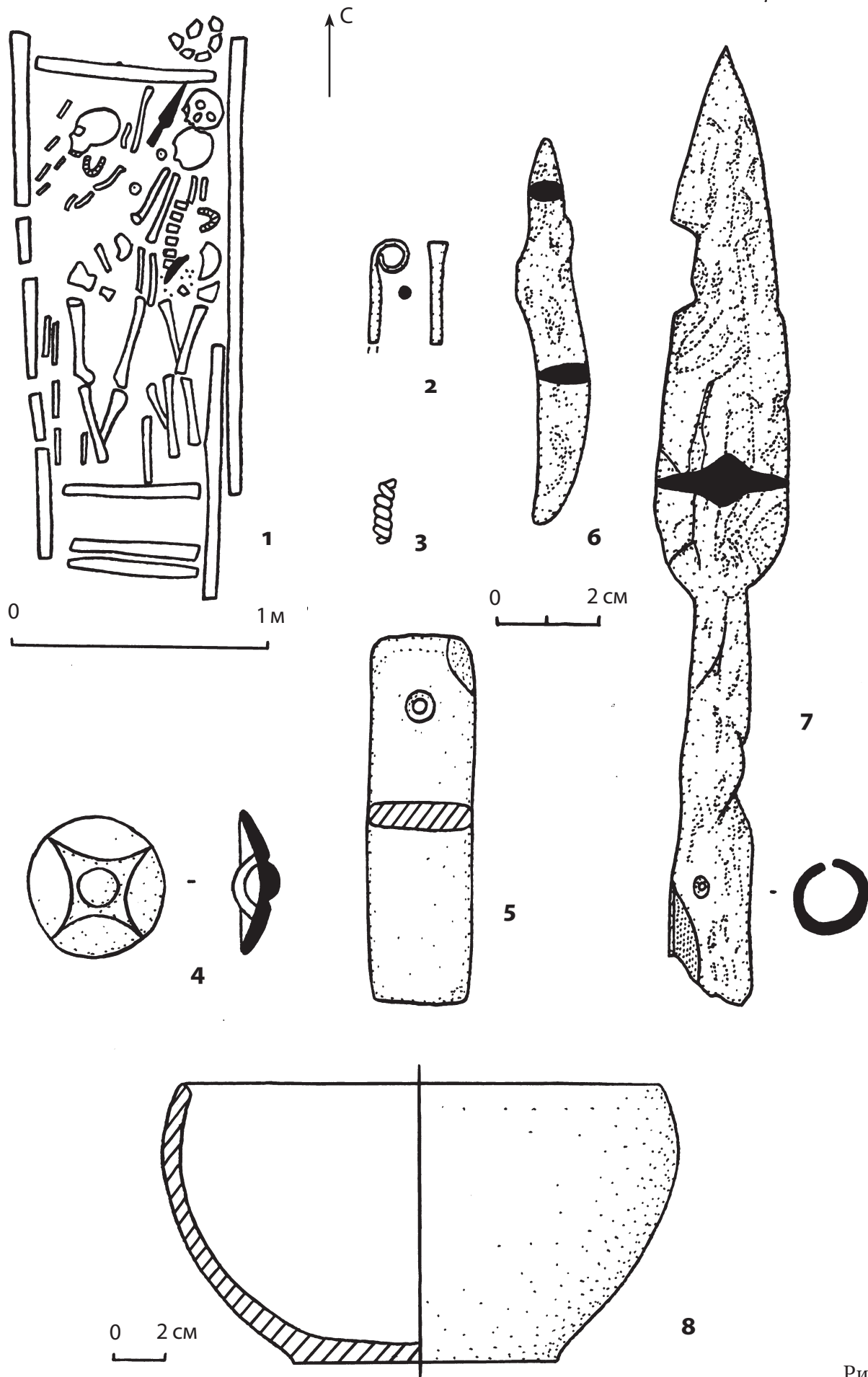

Рис. 4

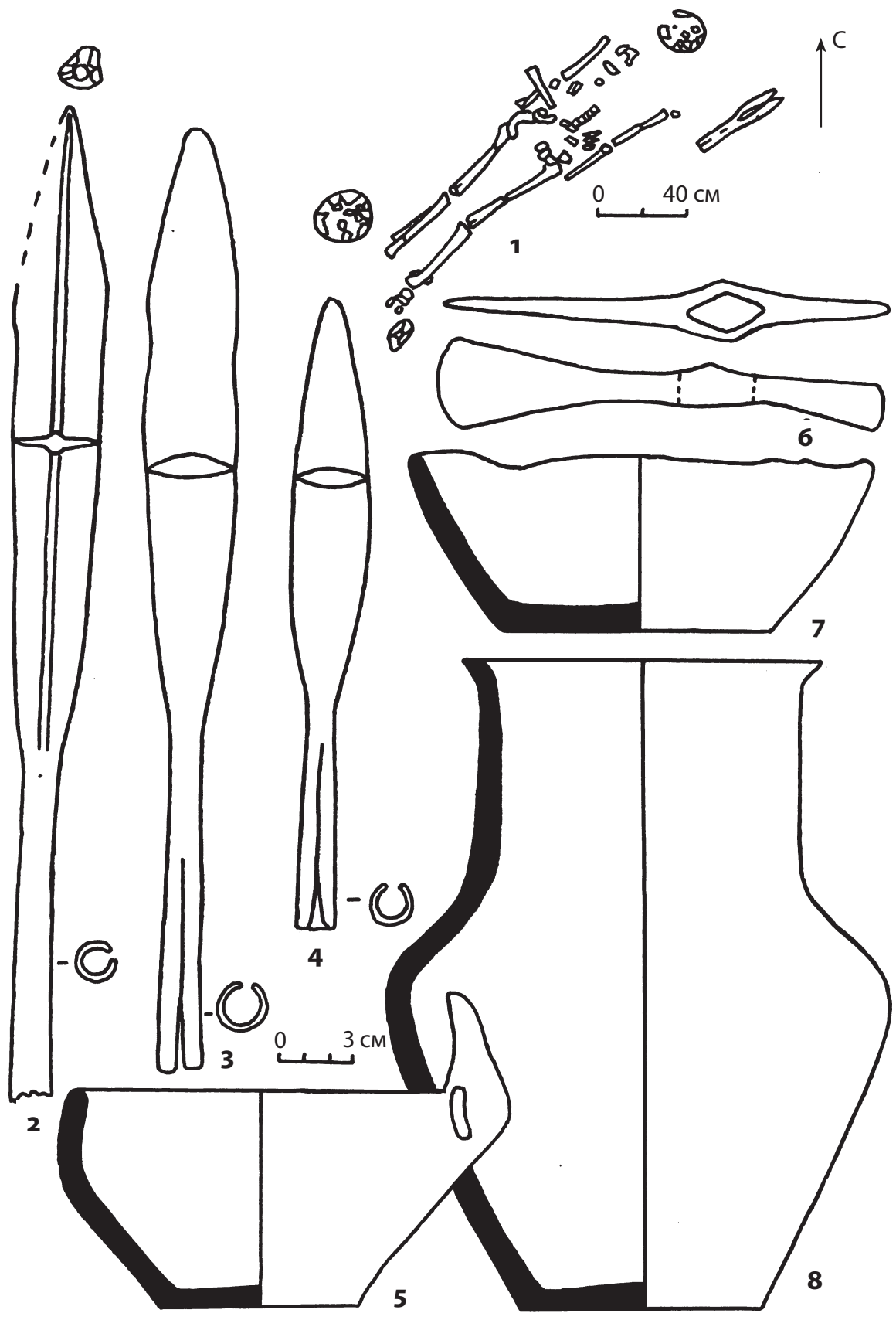

Рис. 5

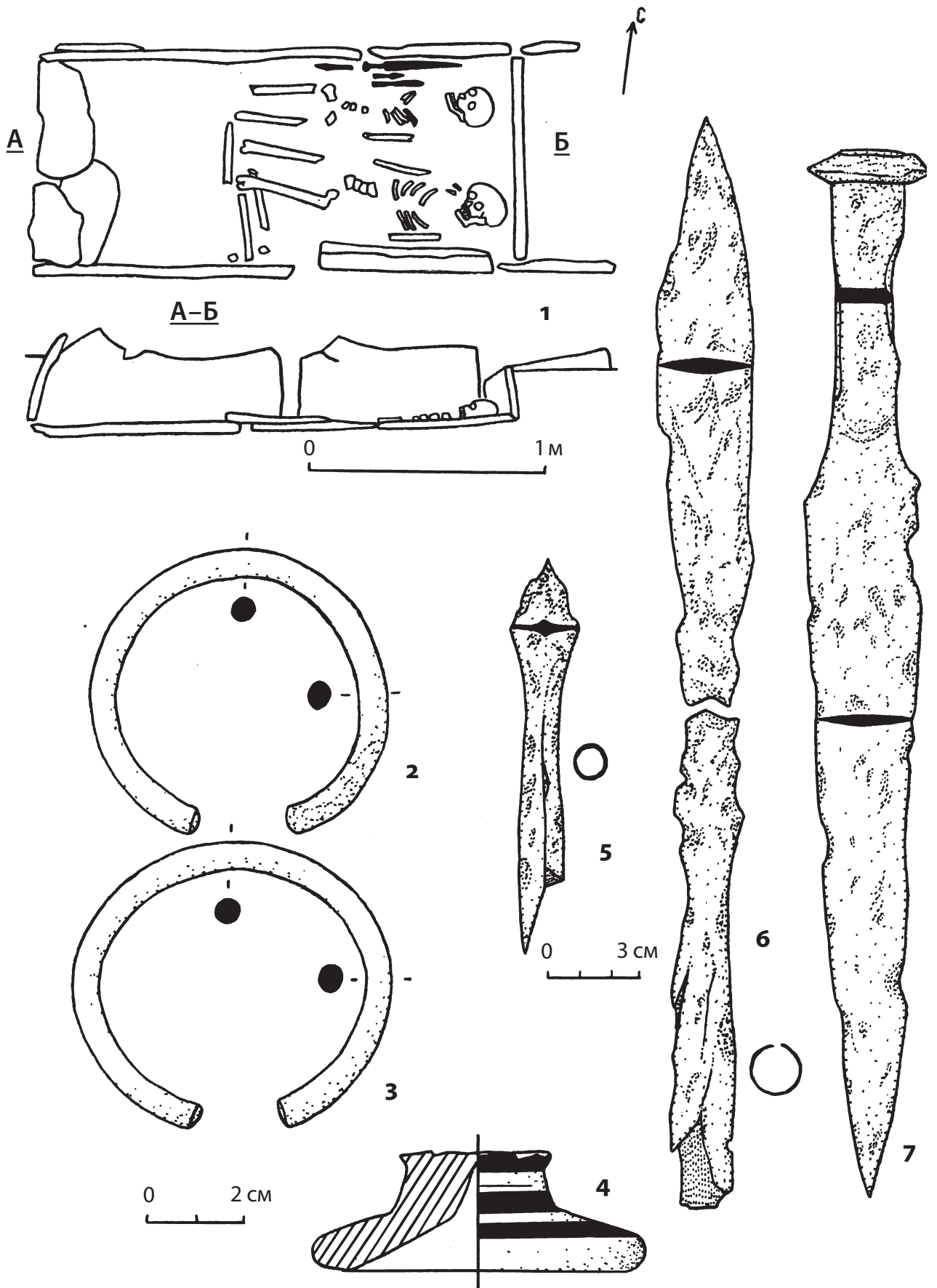

Рис. 6

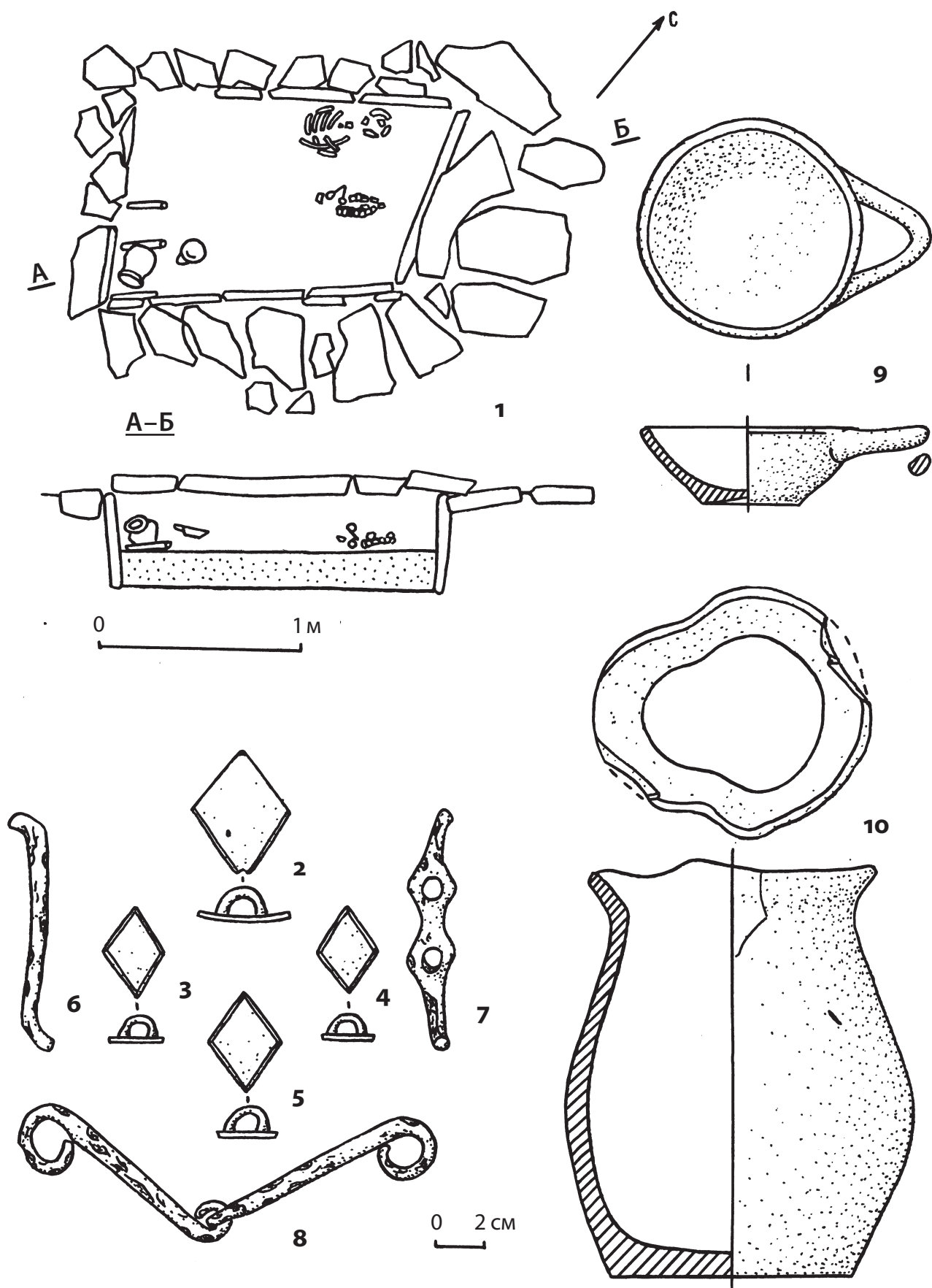

Рис. 7

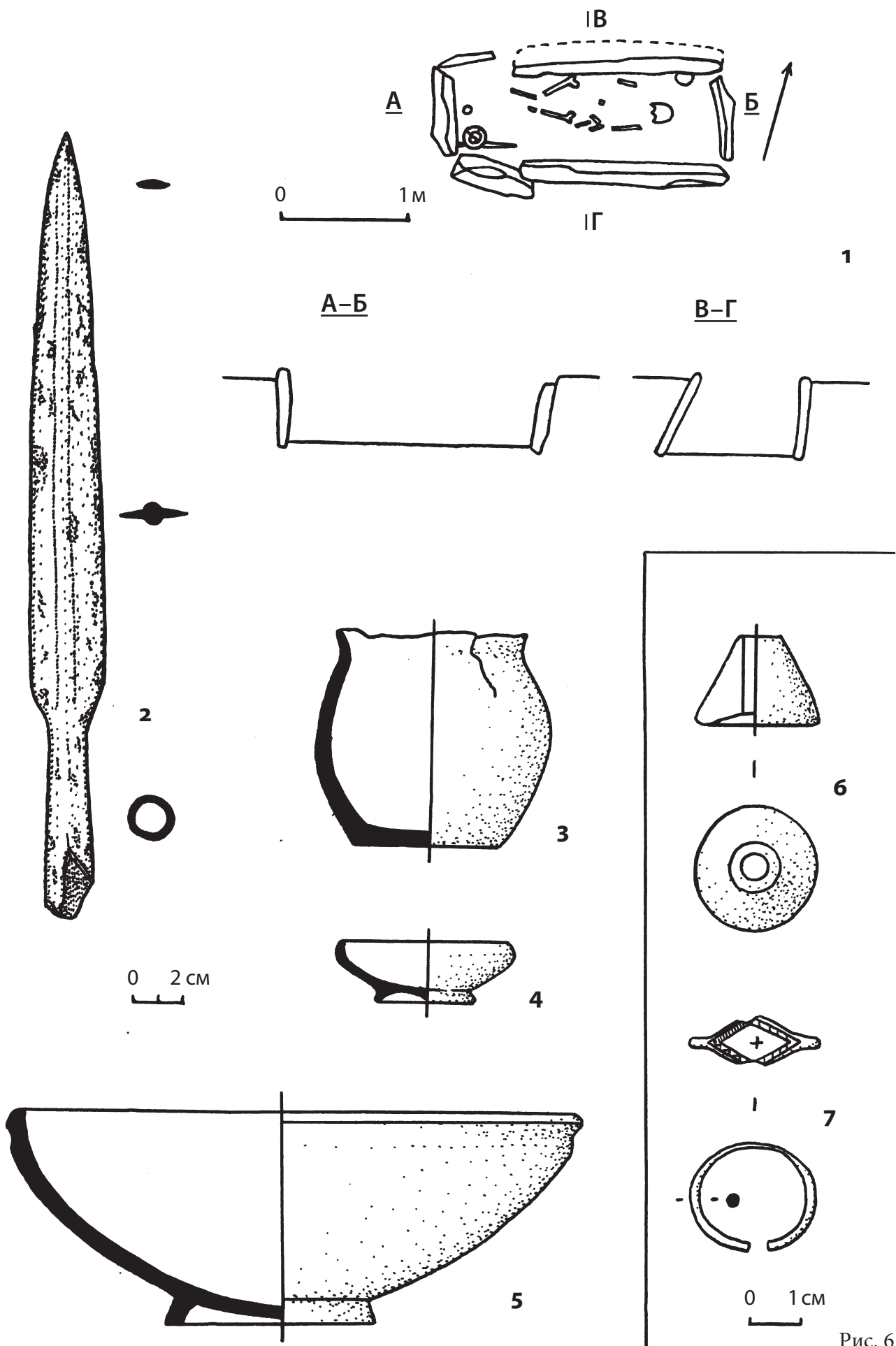

A-Б

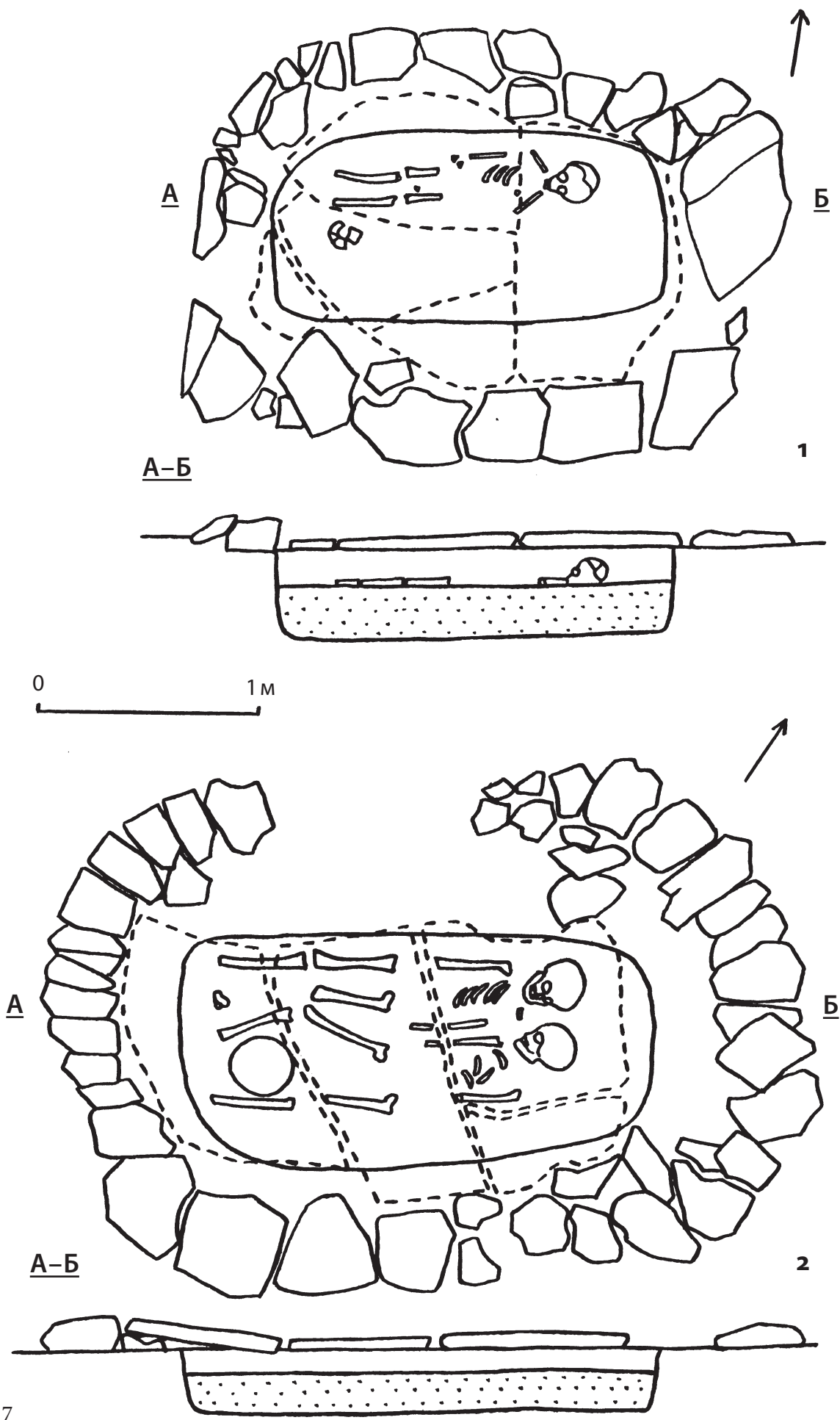
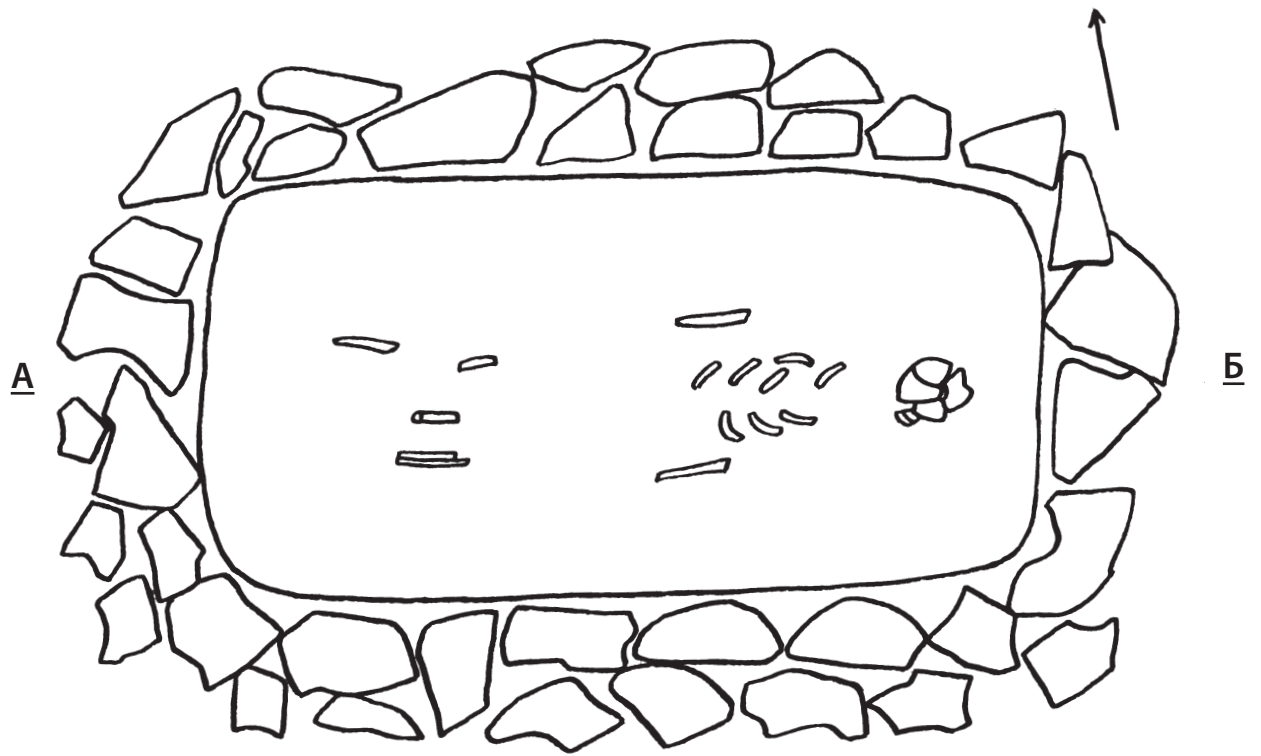
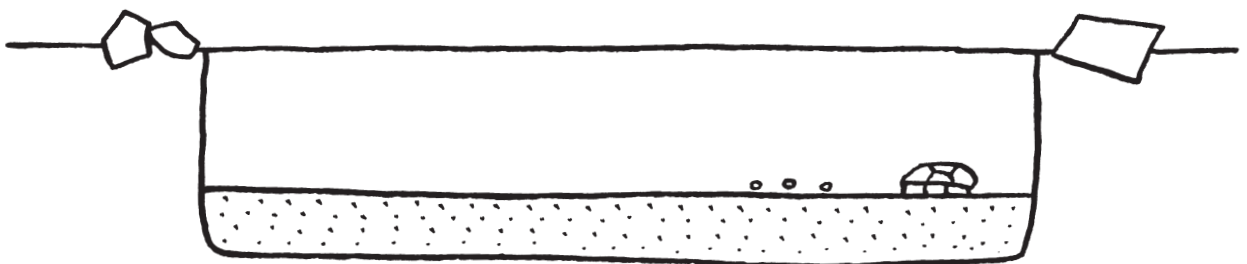

0 0,5 м

Рис. 8



Рис. 9



0 0,5 м

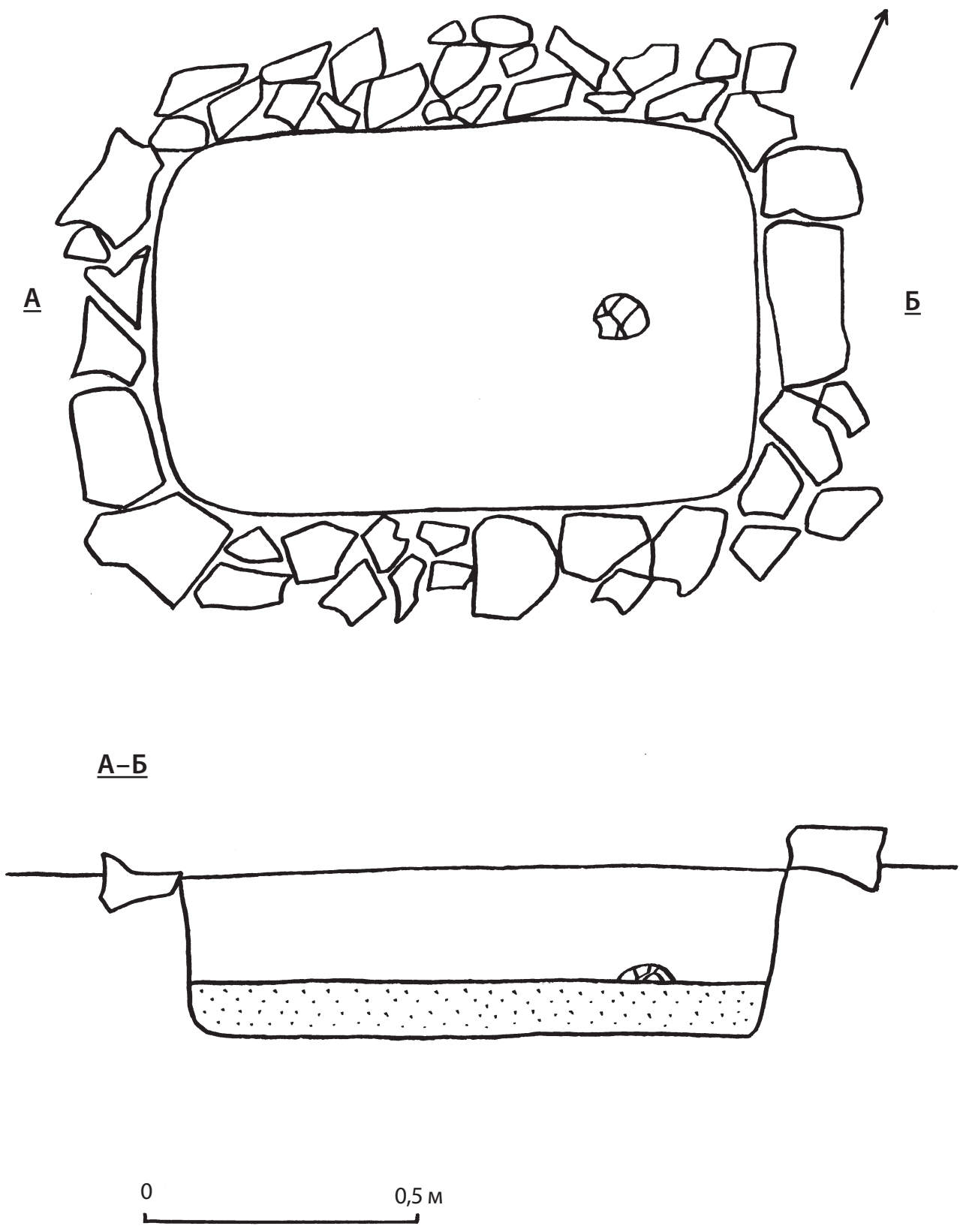
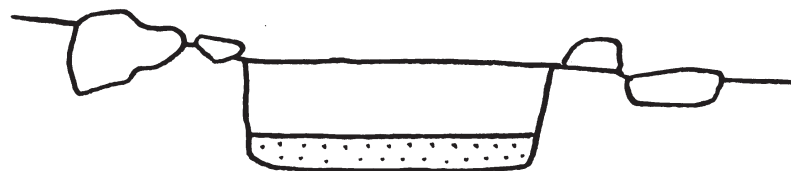
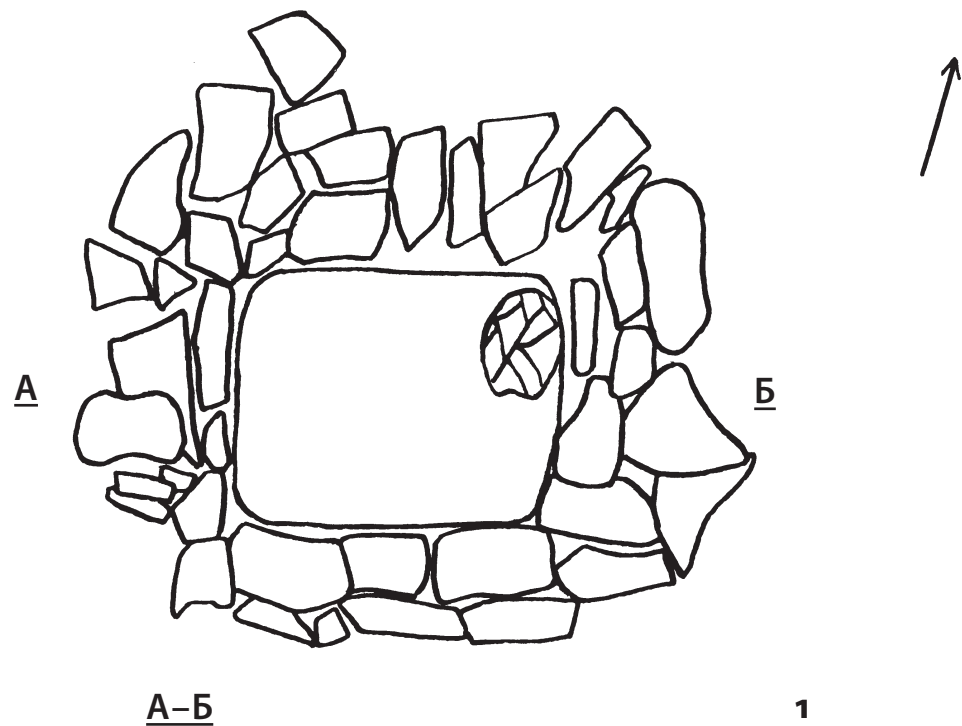

Рис. 10



Рис. 11

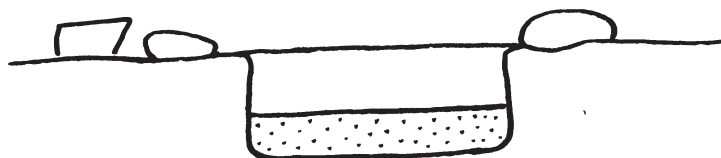
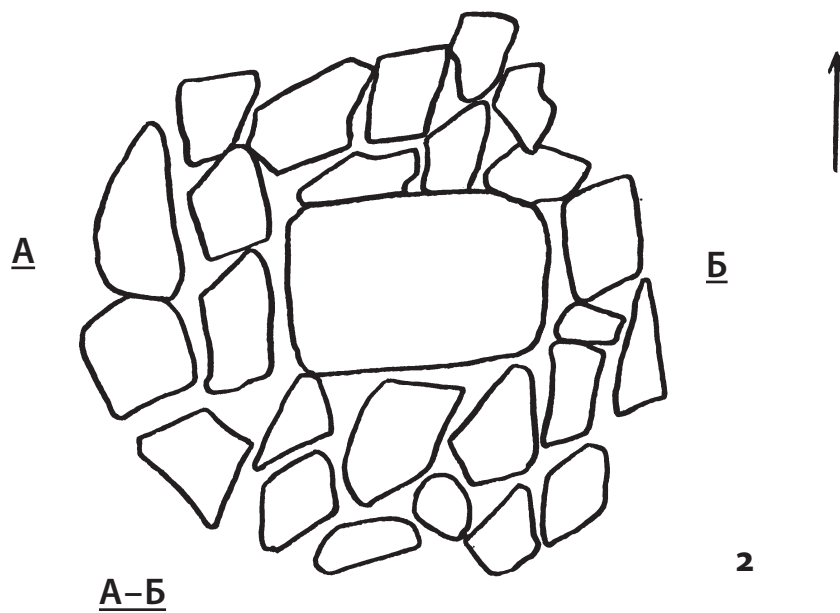

Рис. 12

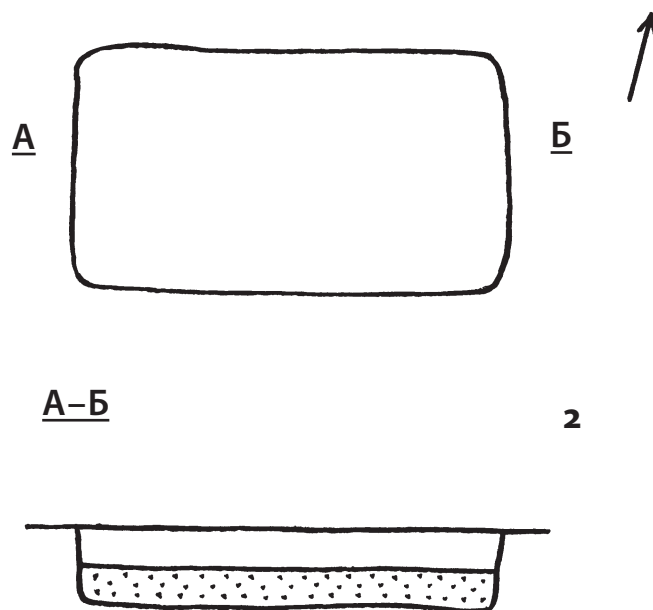
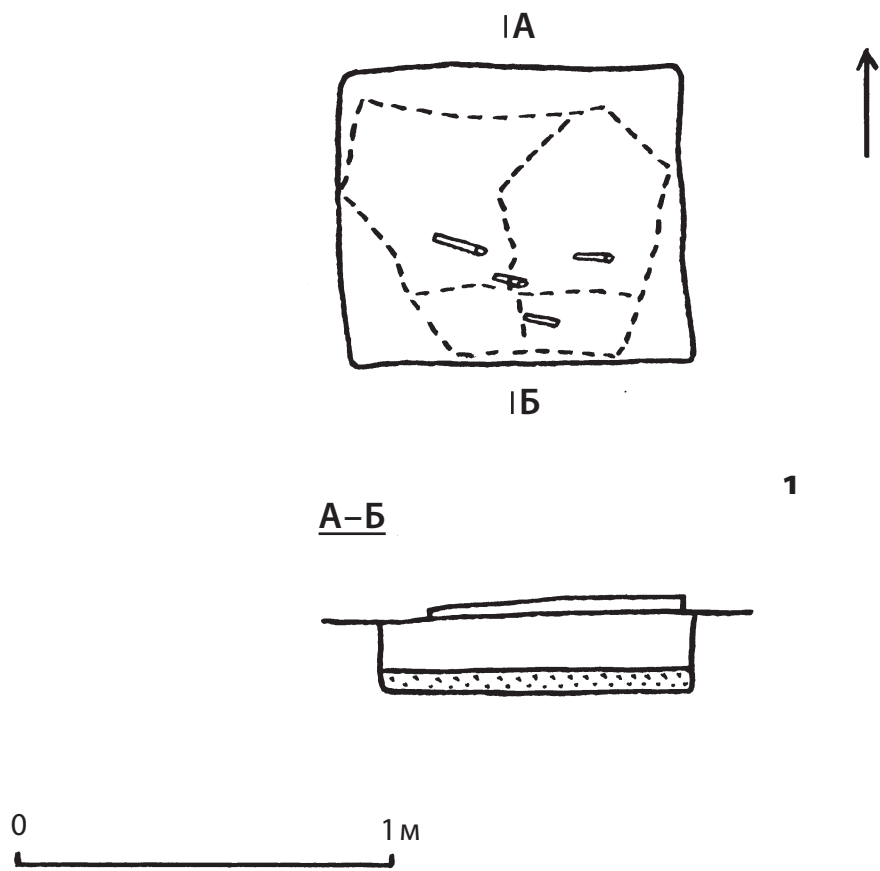

Рис. 13

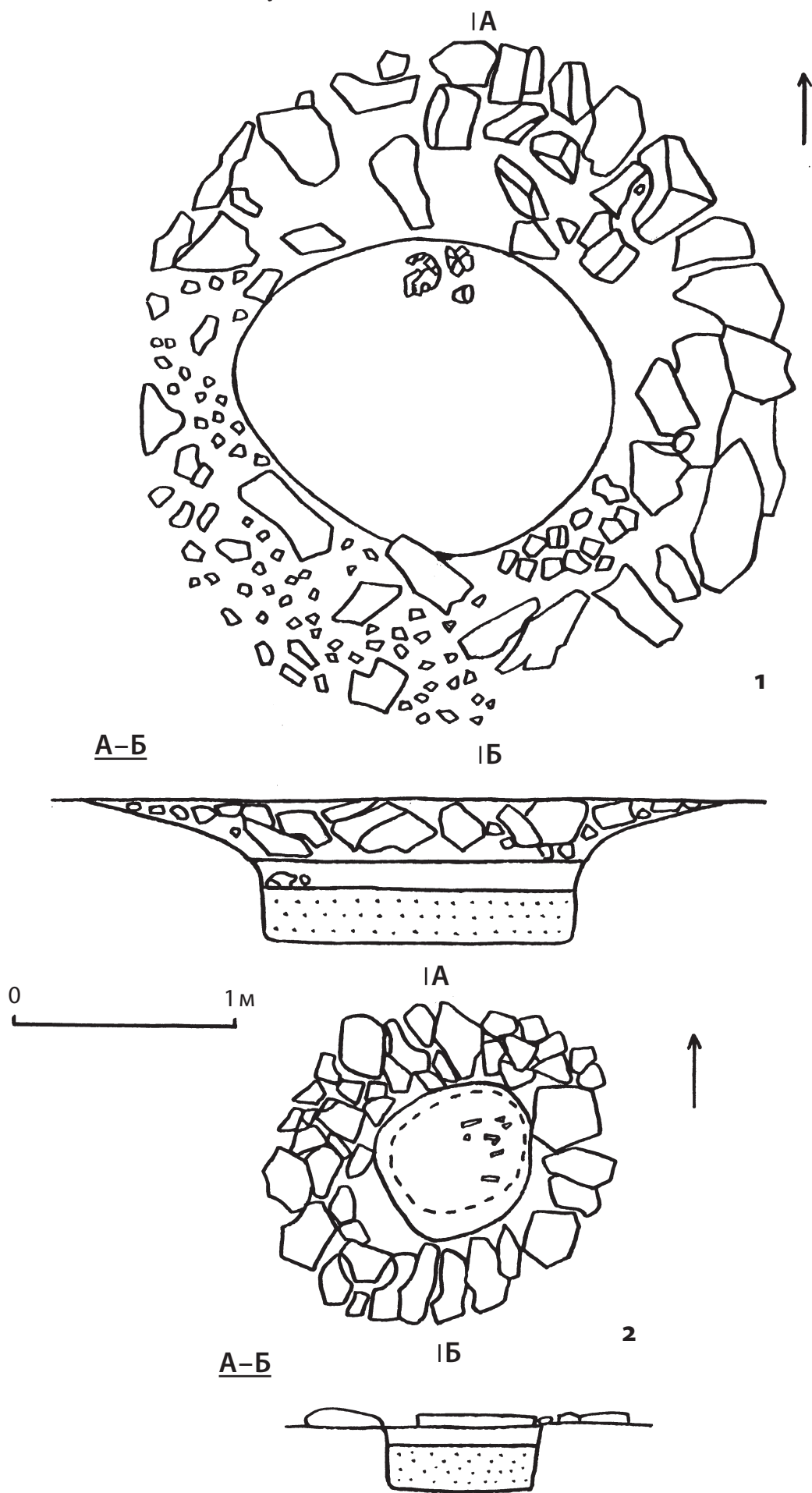

Рис. 14

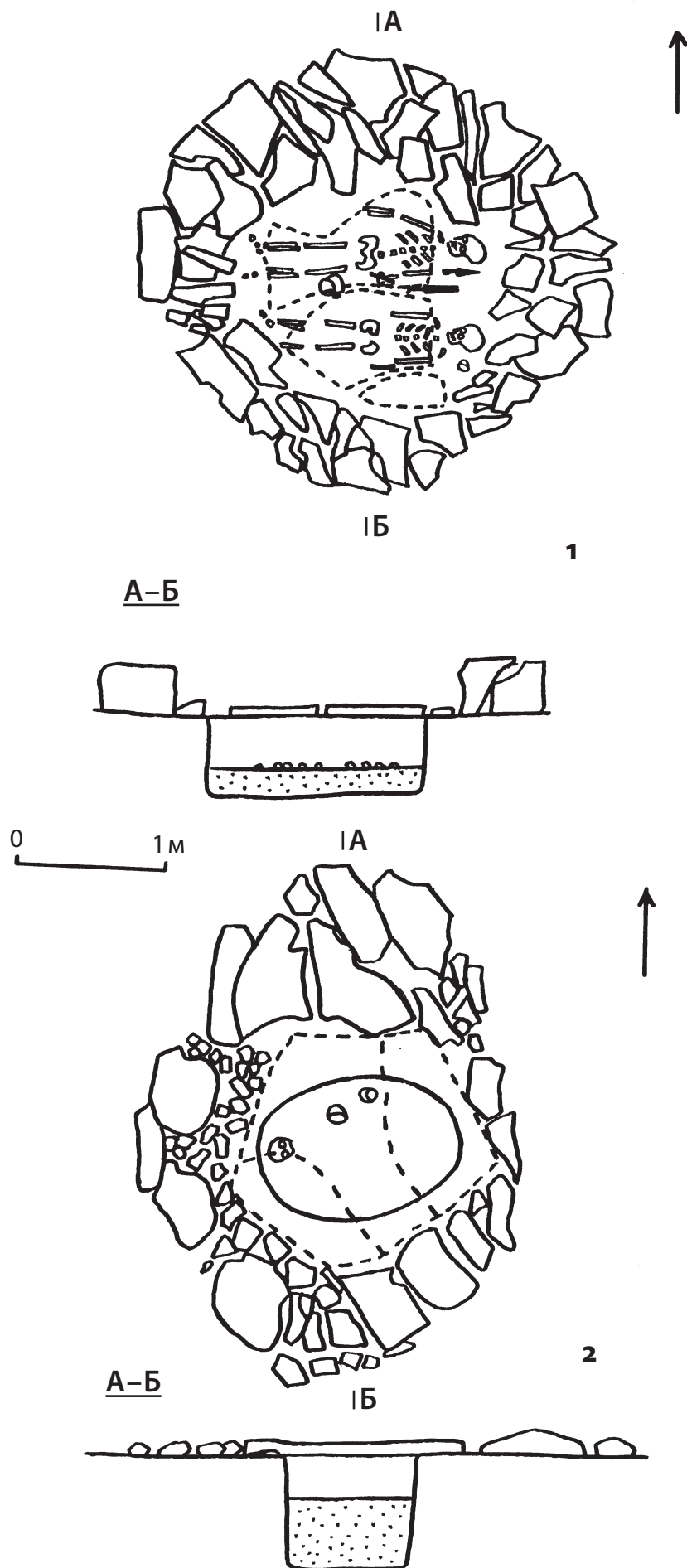

Рис. 15

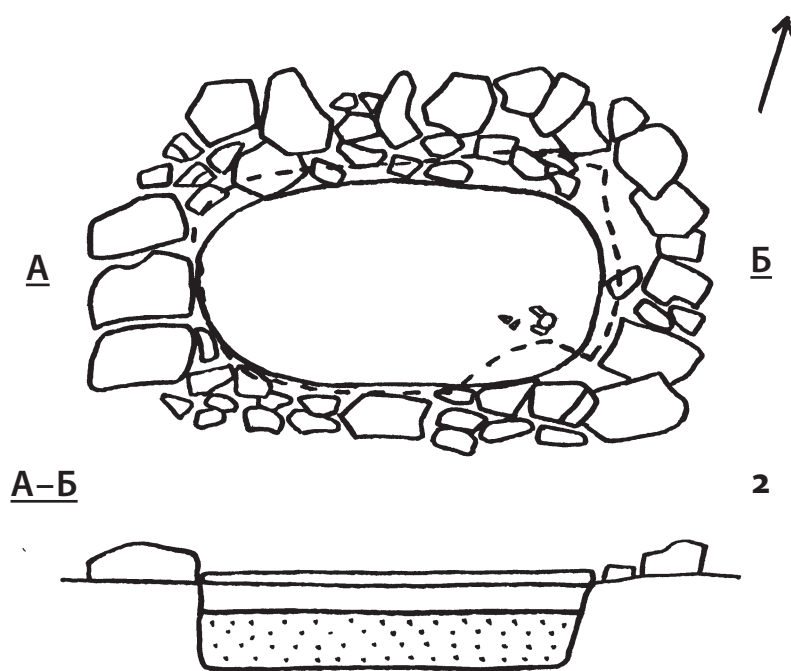
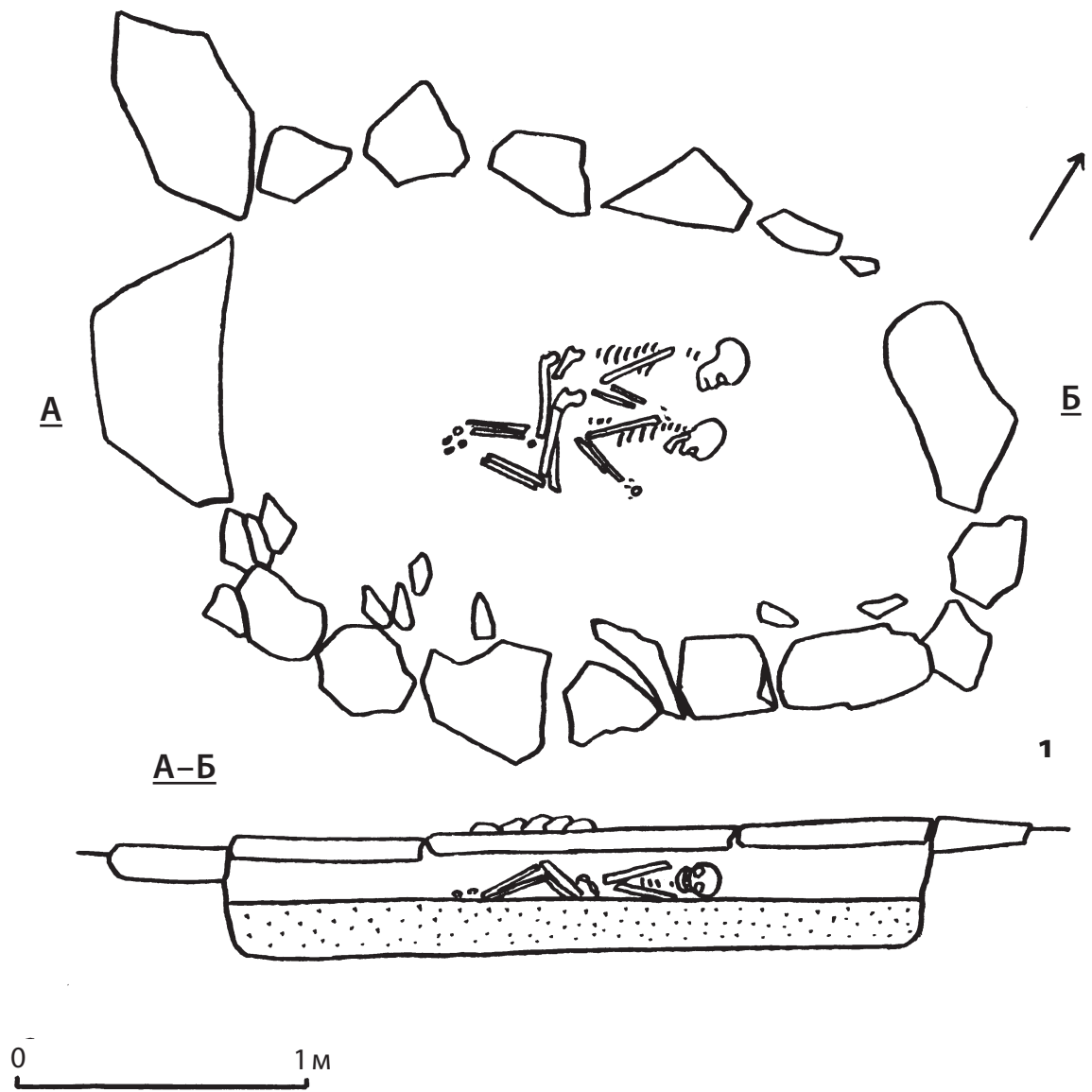

Рис. 16

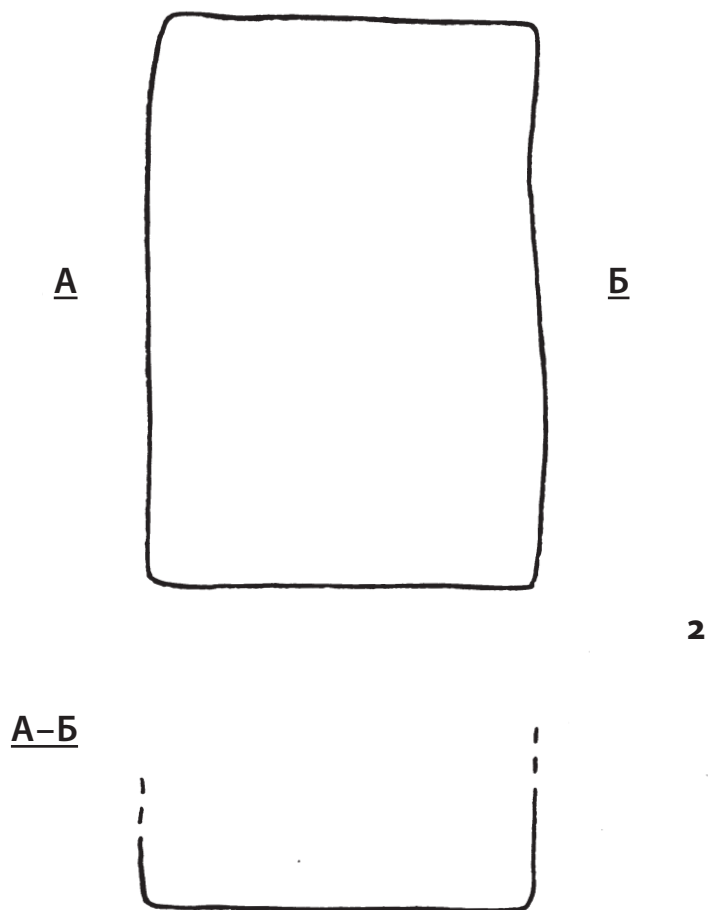
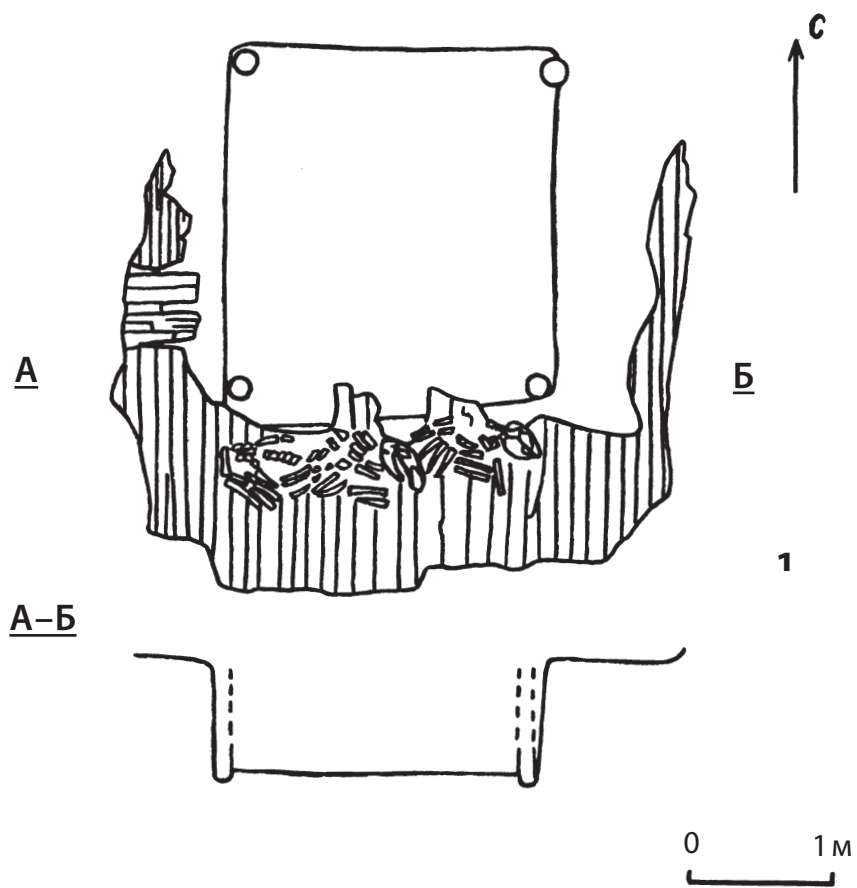

Рис. 17

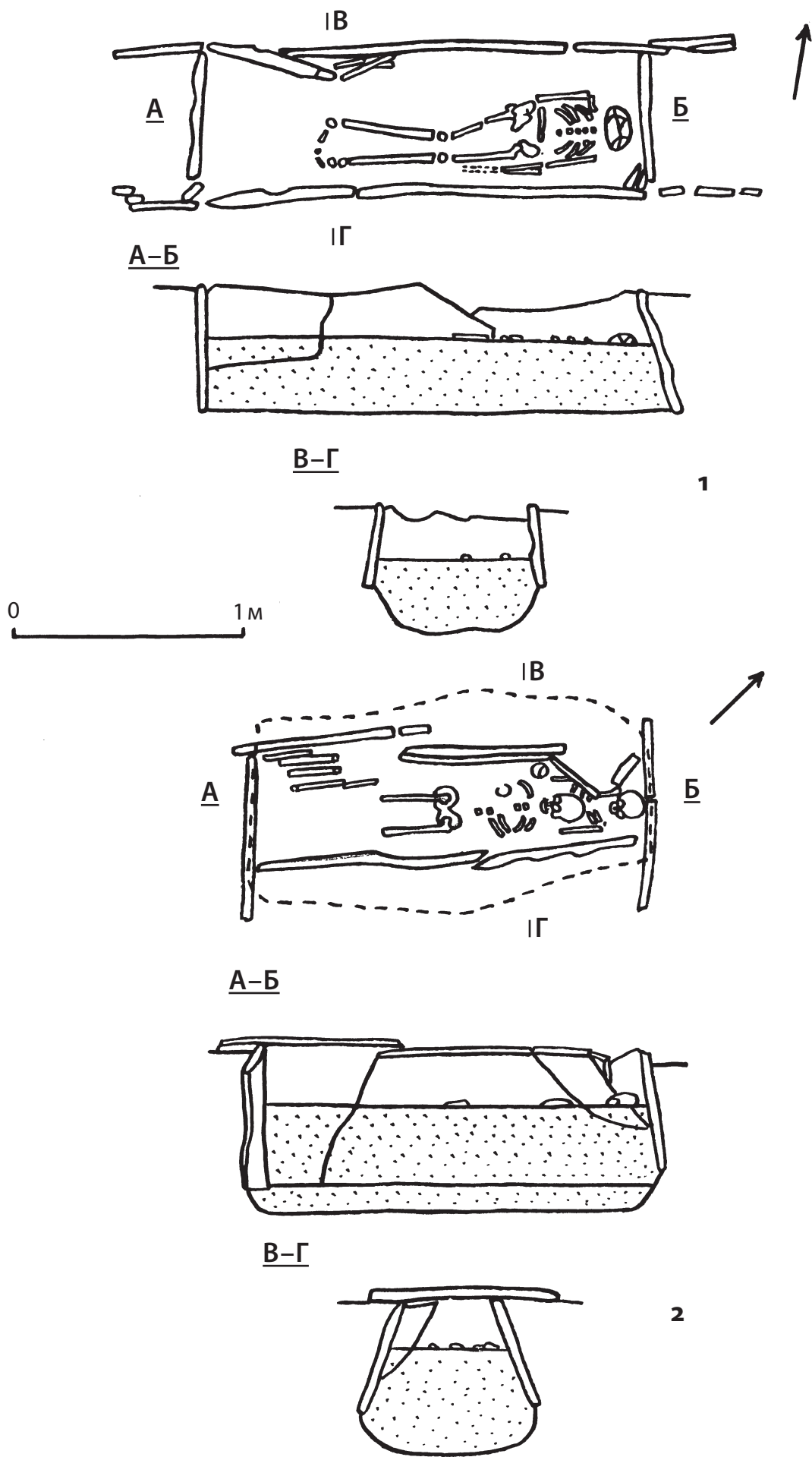

0 ————— 1 м

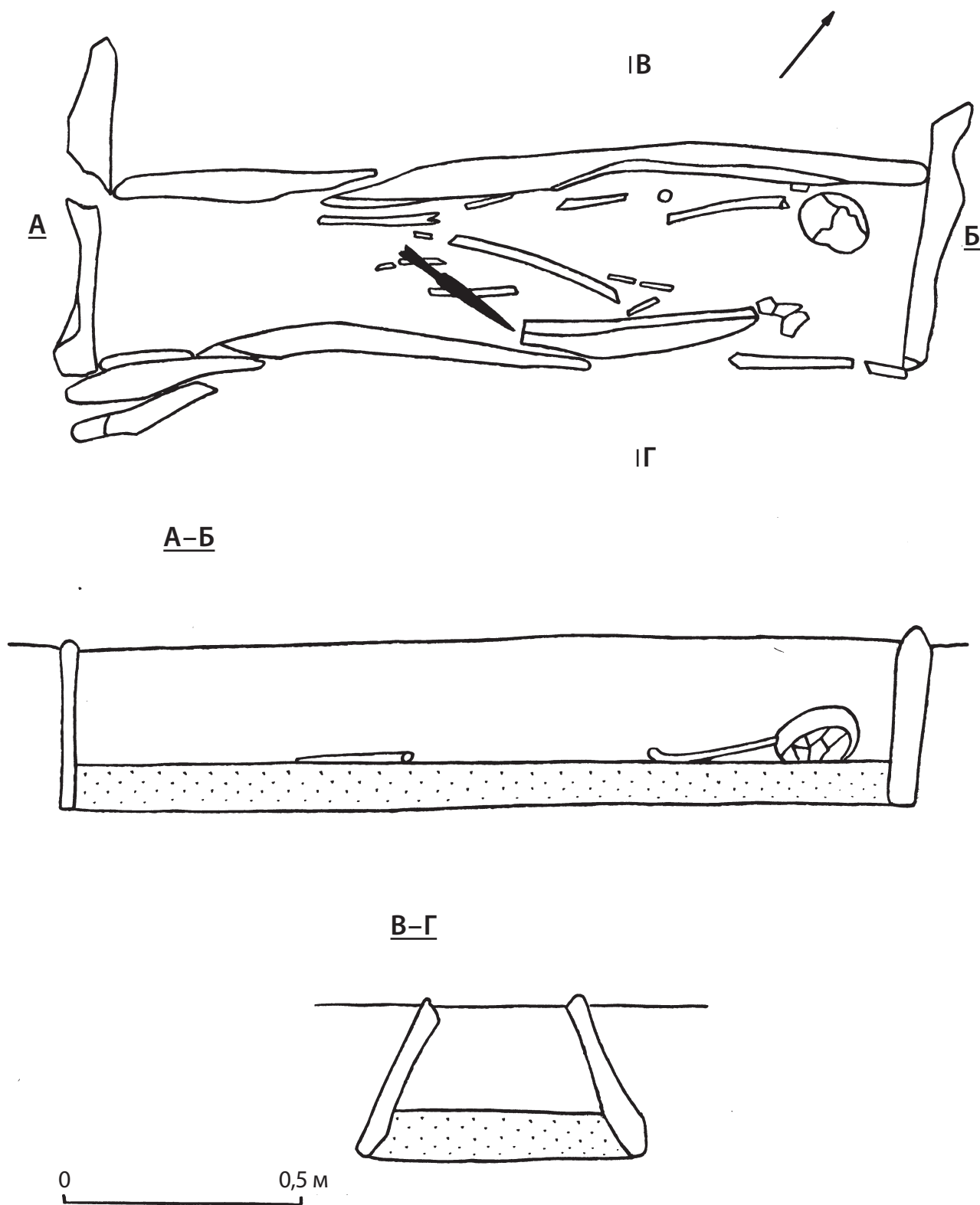
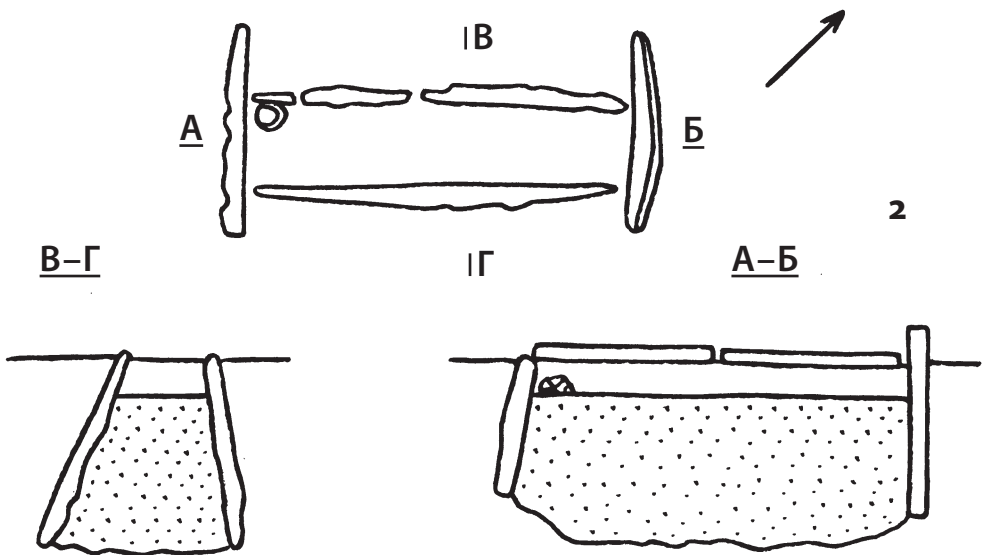
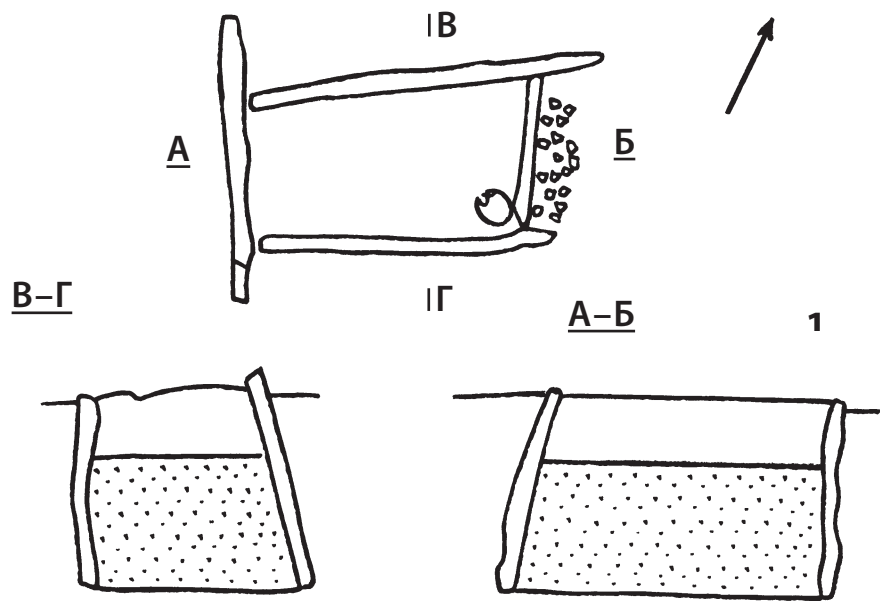

Рис. 18



Рис. 19

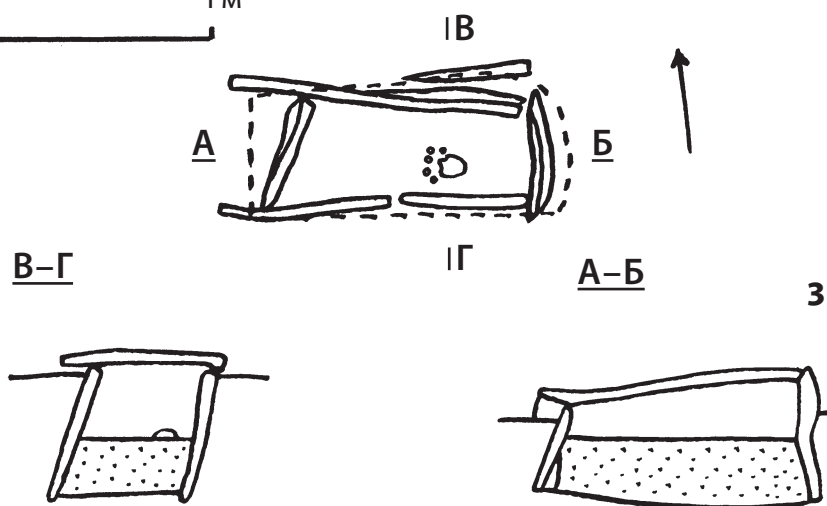

Рис. 20

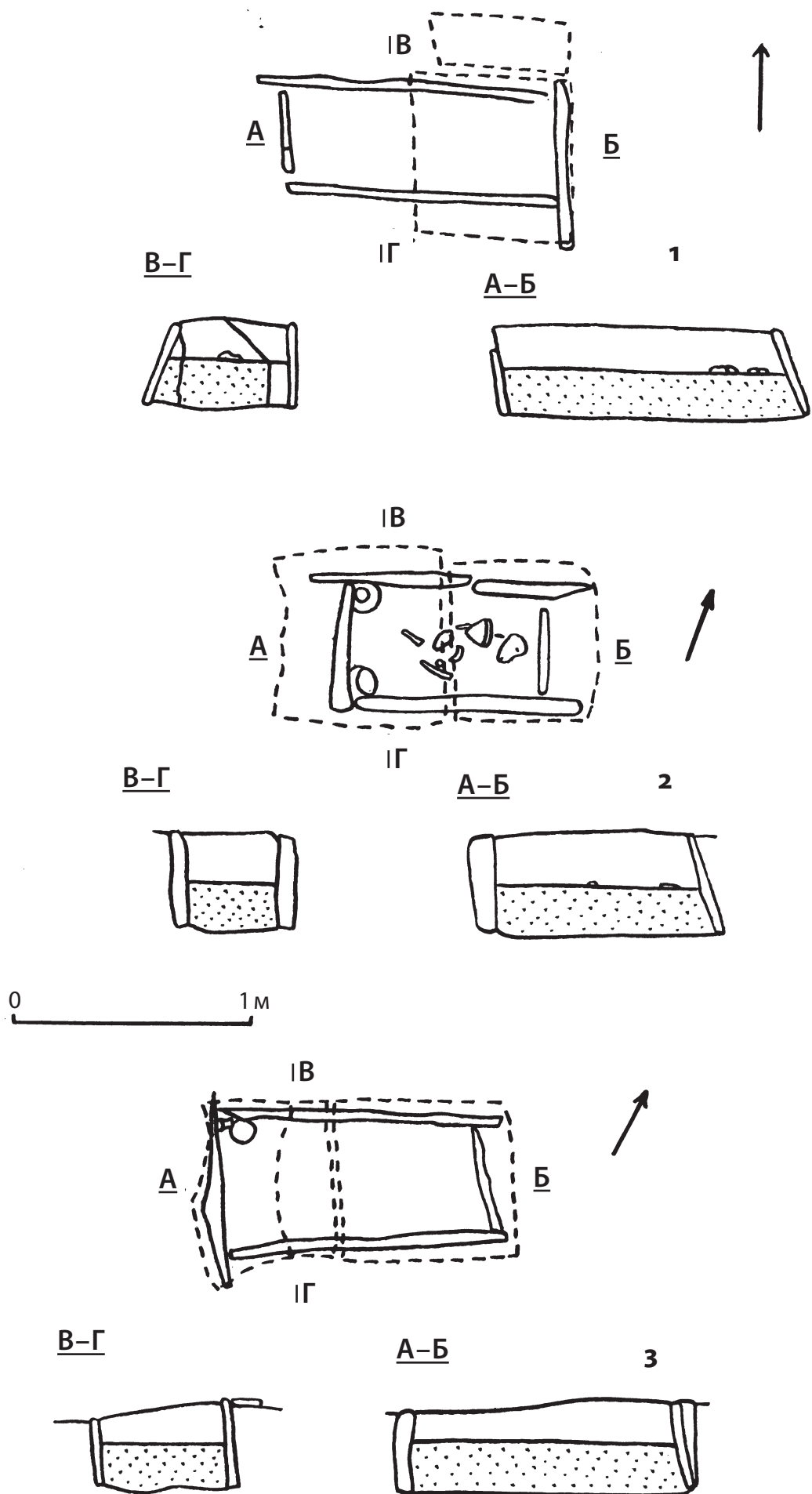

Рис. 21

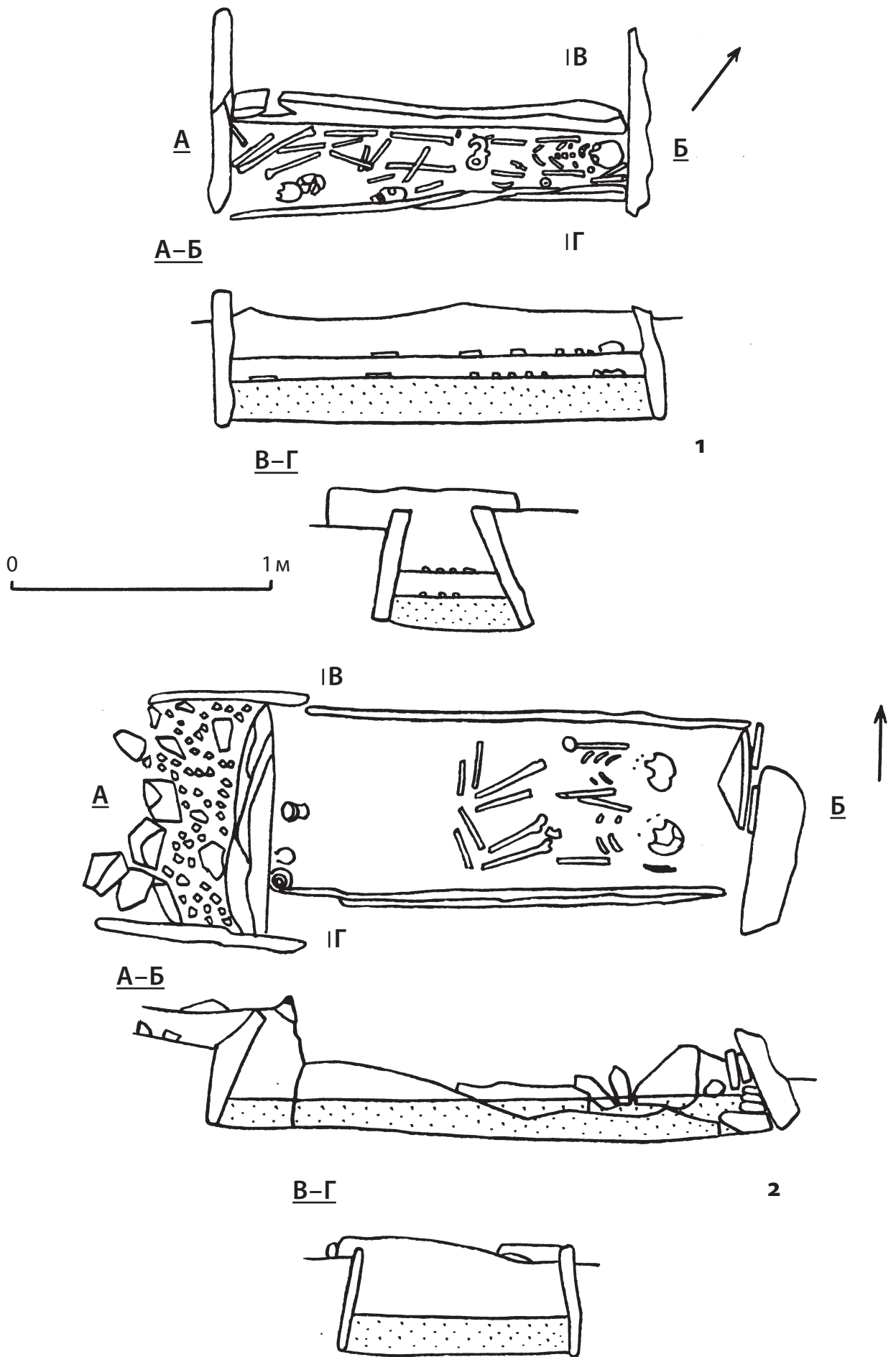

A-Б

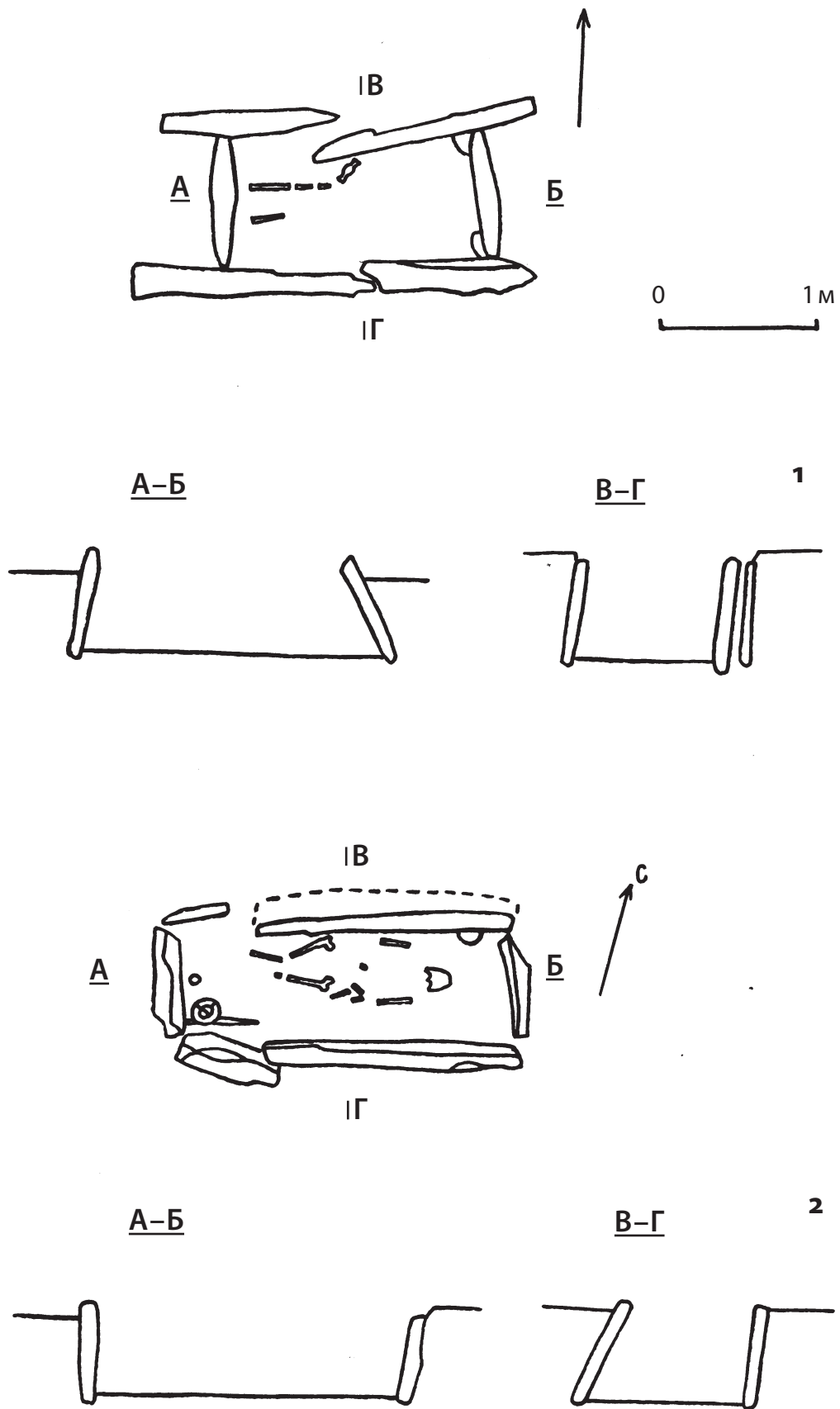
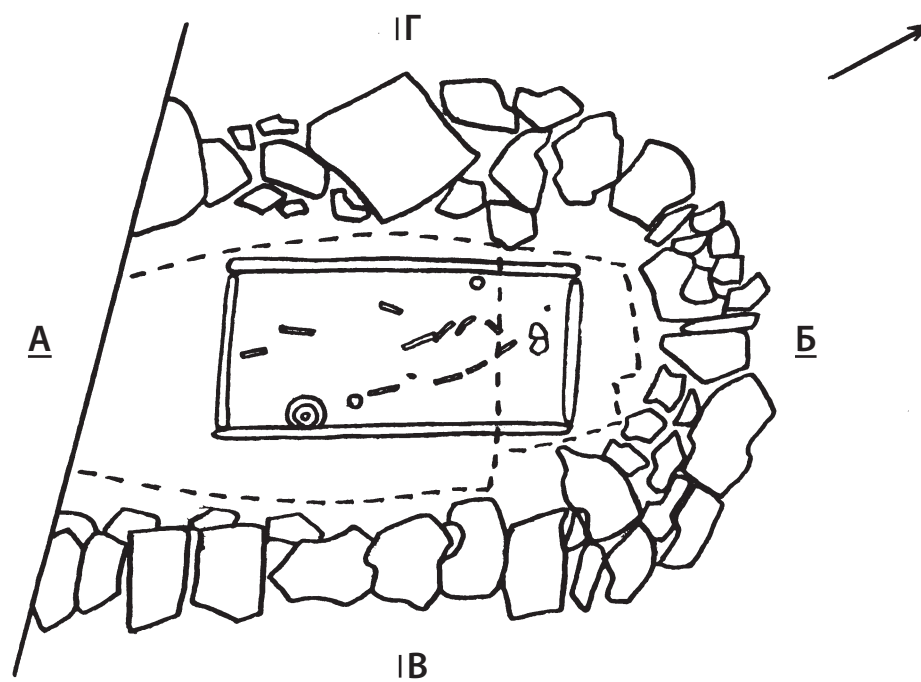
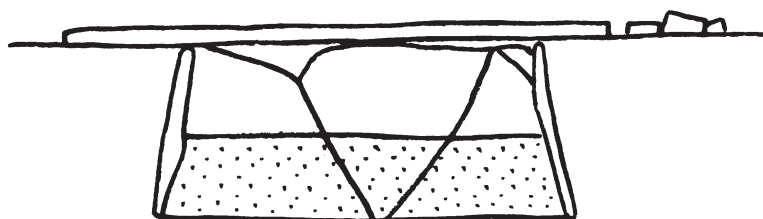

В-Г

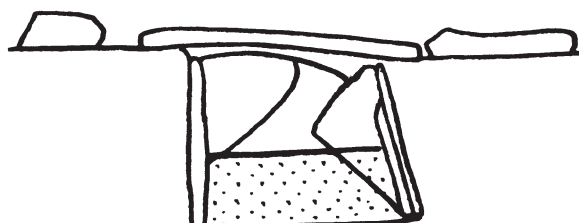

0 ————— 1 м

Рис. 22

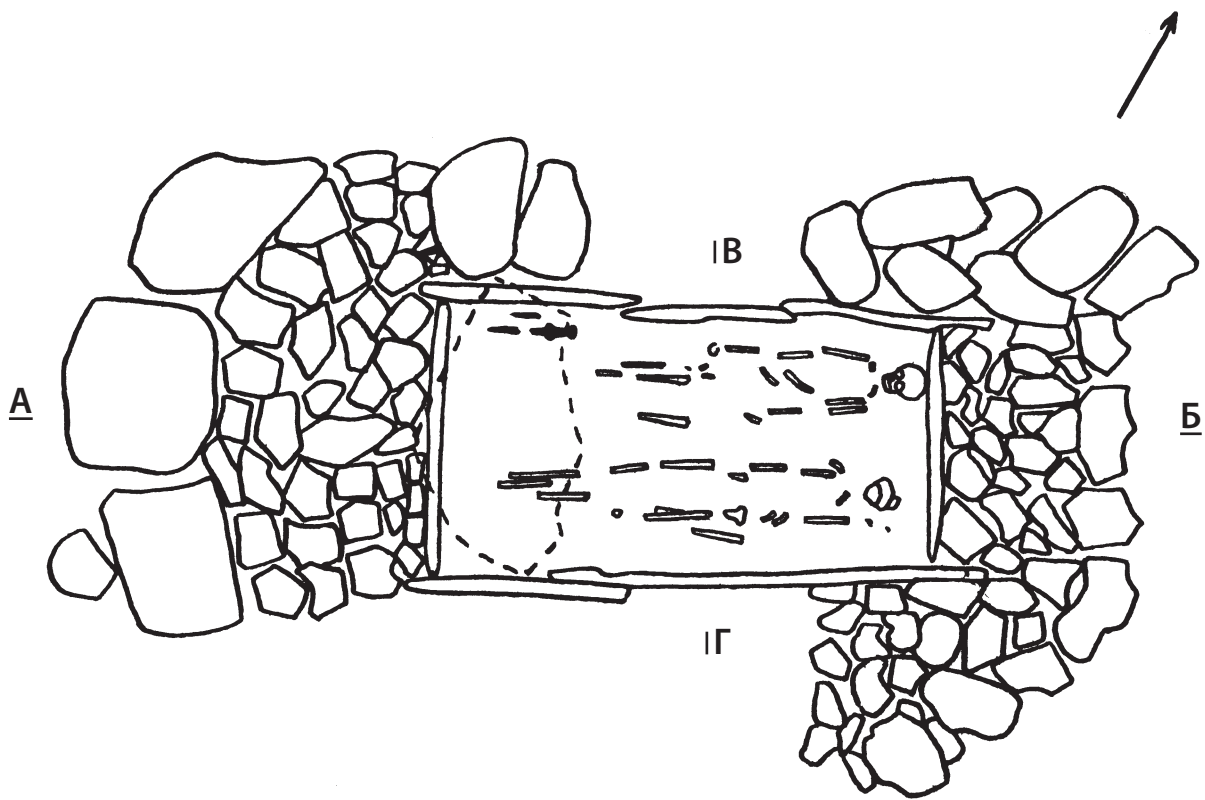

A-Б

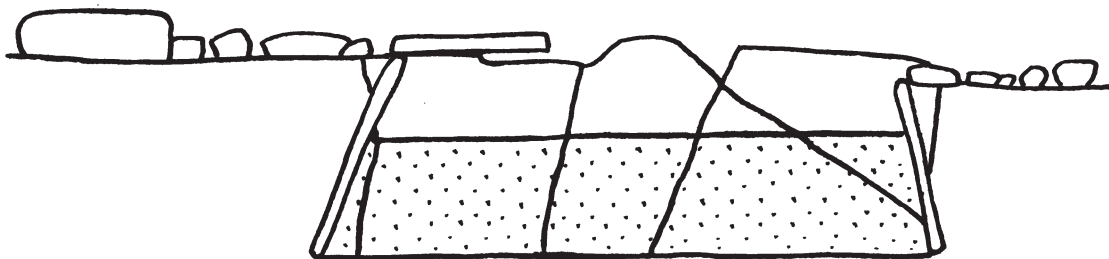

Б-Г

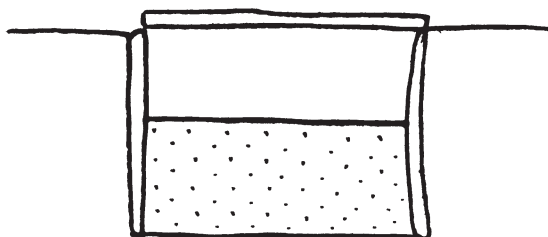

0 ————— 1 м

Рис. 23

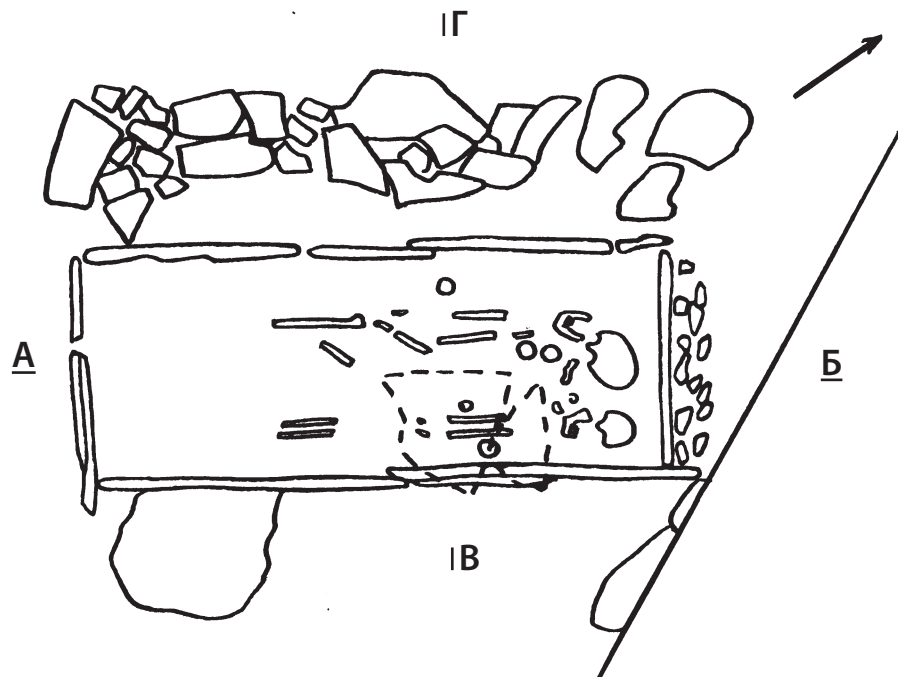

А-Б

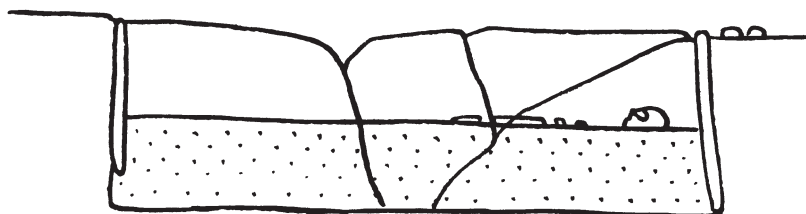

В-Г



Рис. 24



Рис. 25

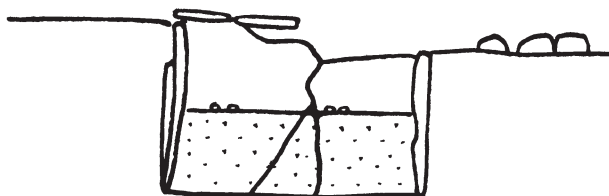

A-Б

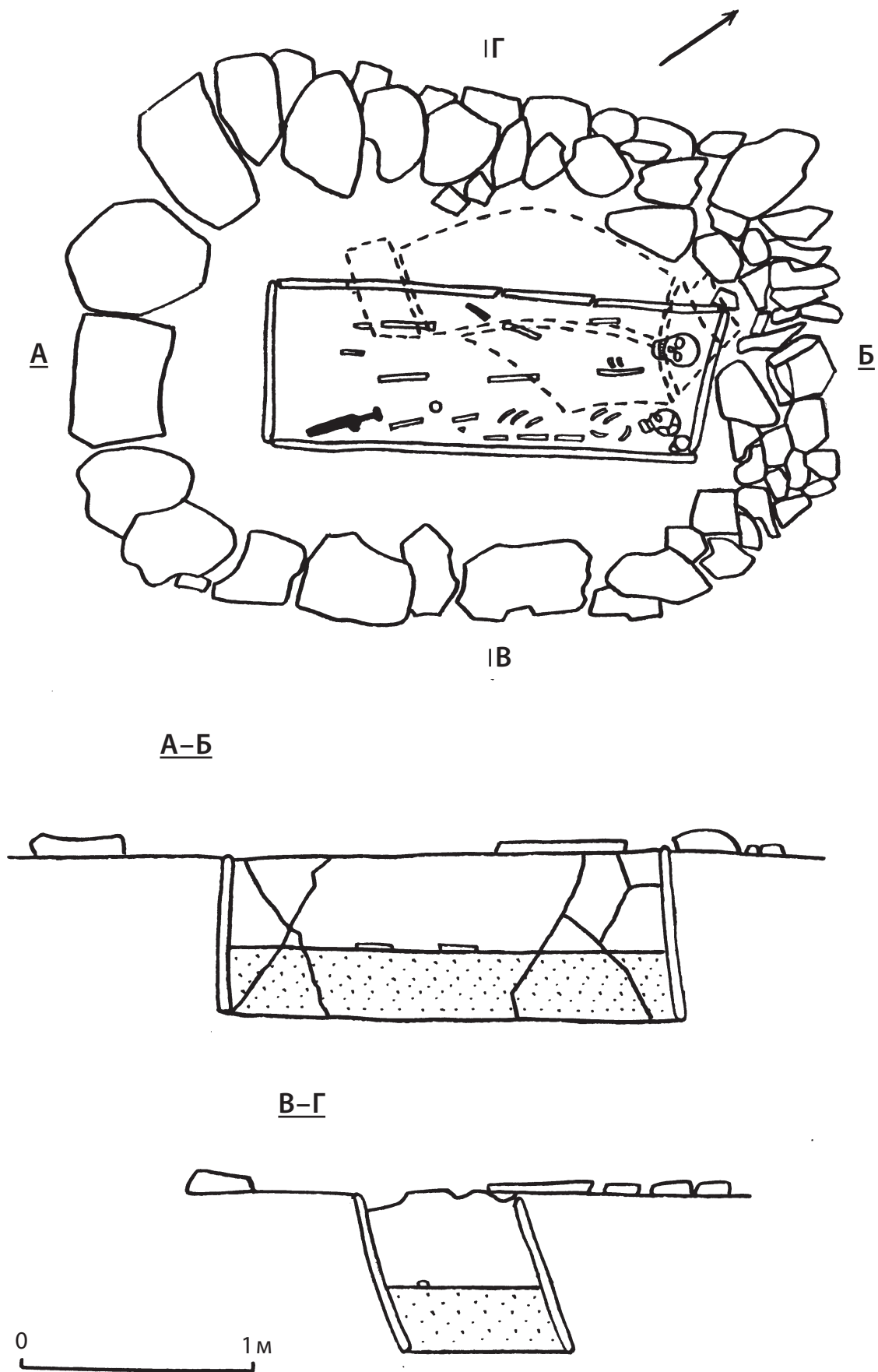
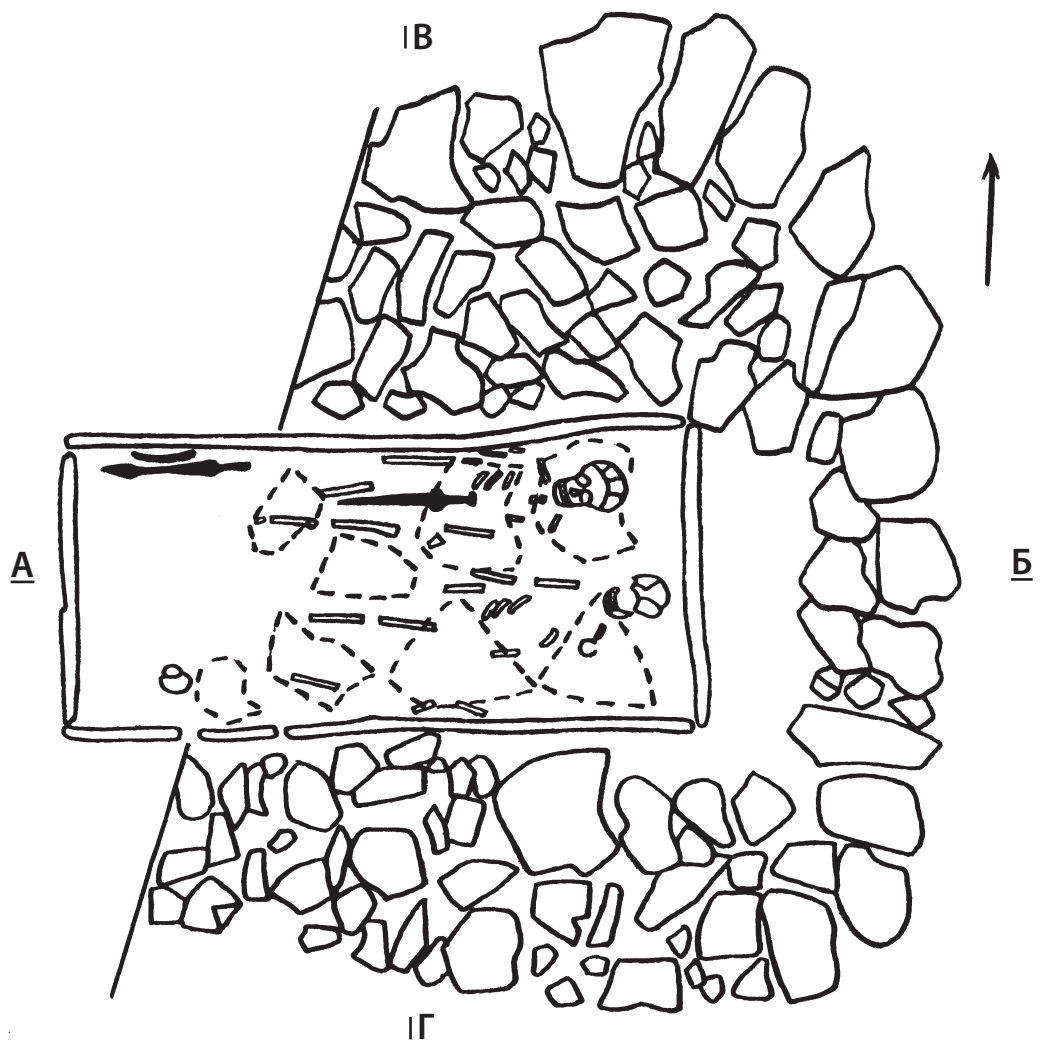
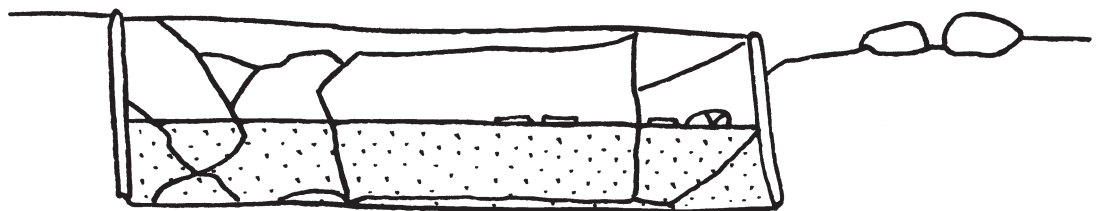

Б-Г

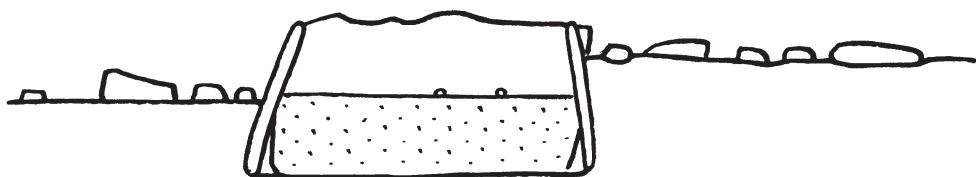

0 1 м

Рис. 26



Рис. 27



Рис. 28

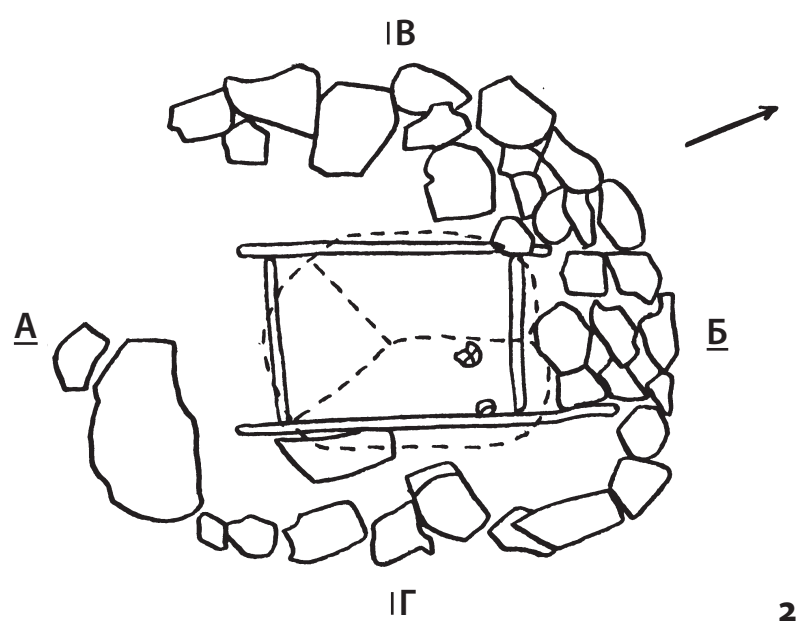
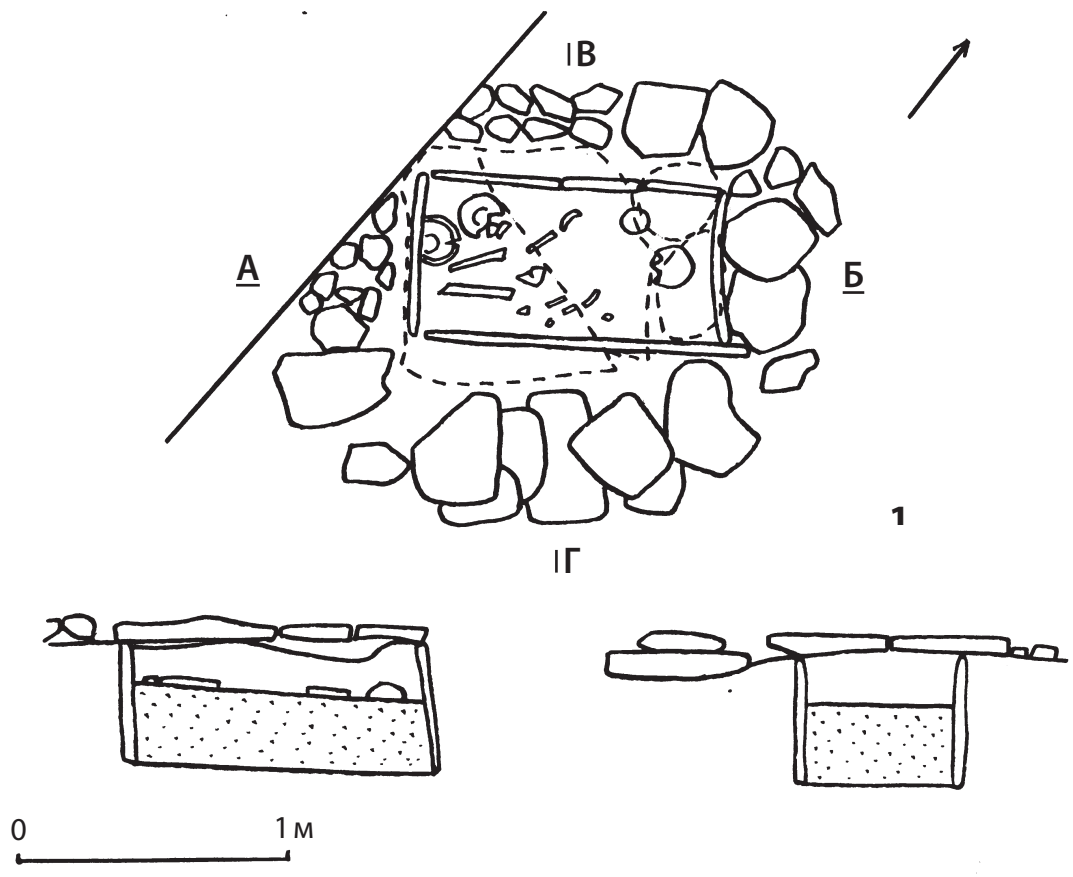

Рис. 29

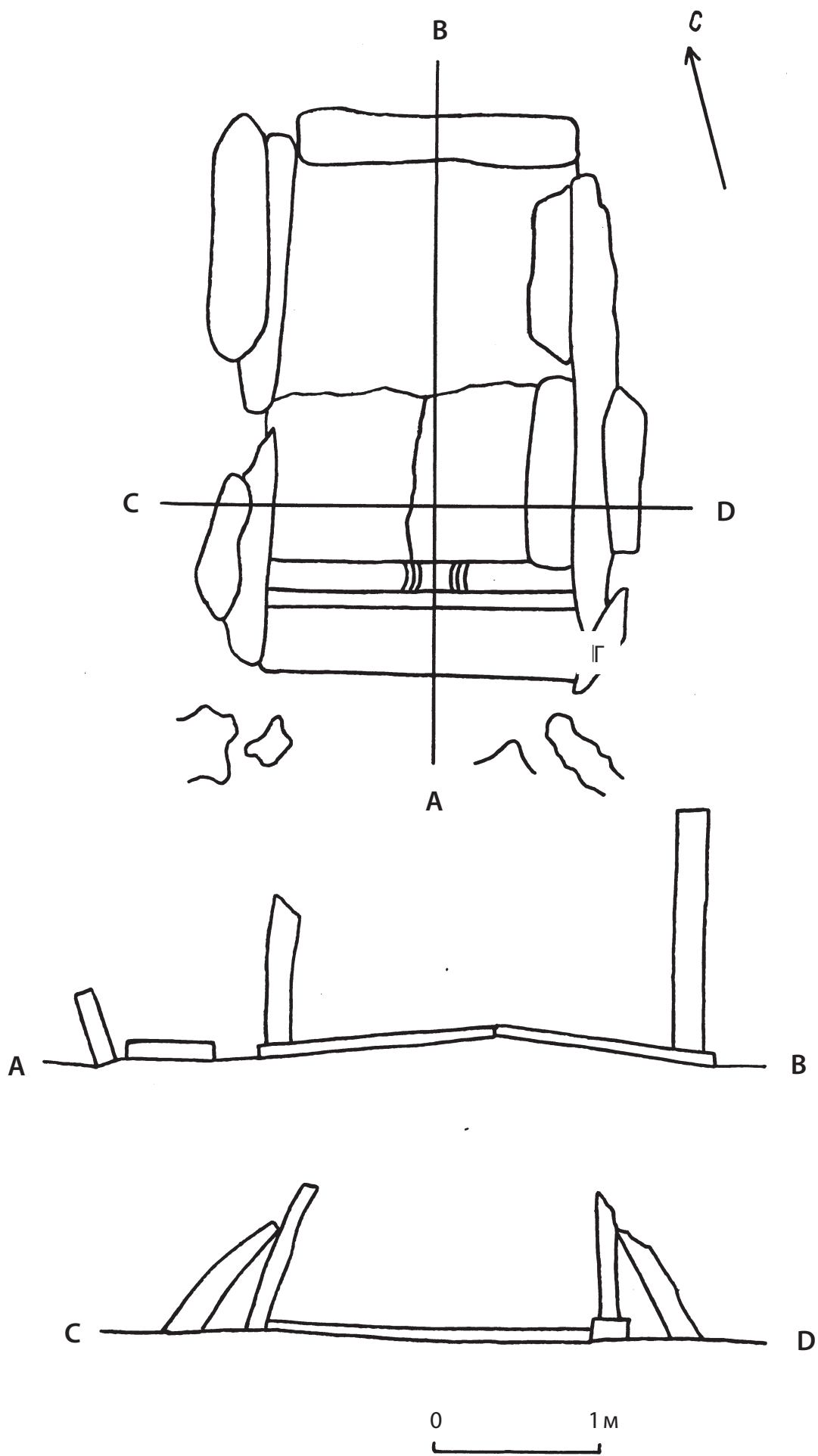

0 2 cm



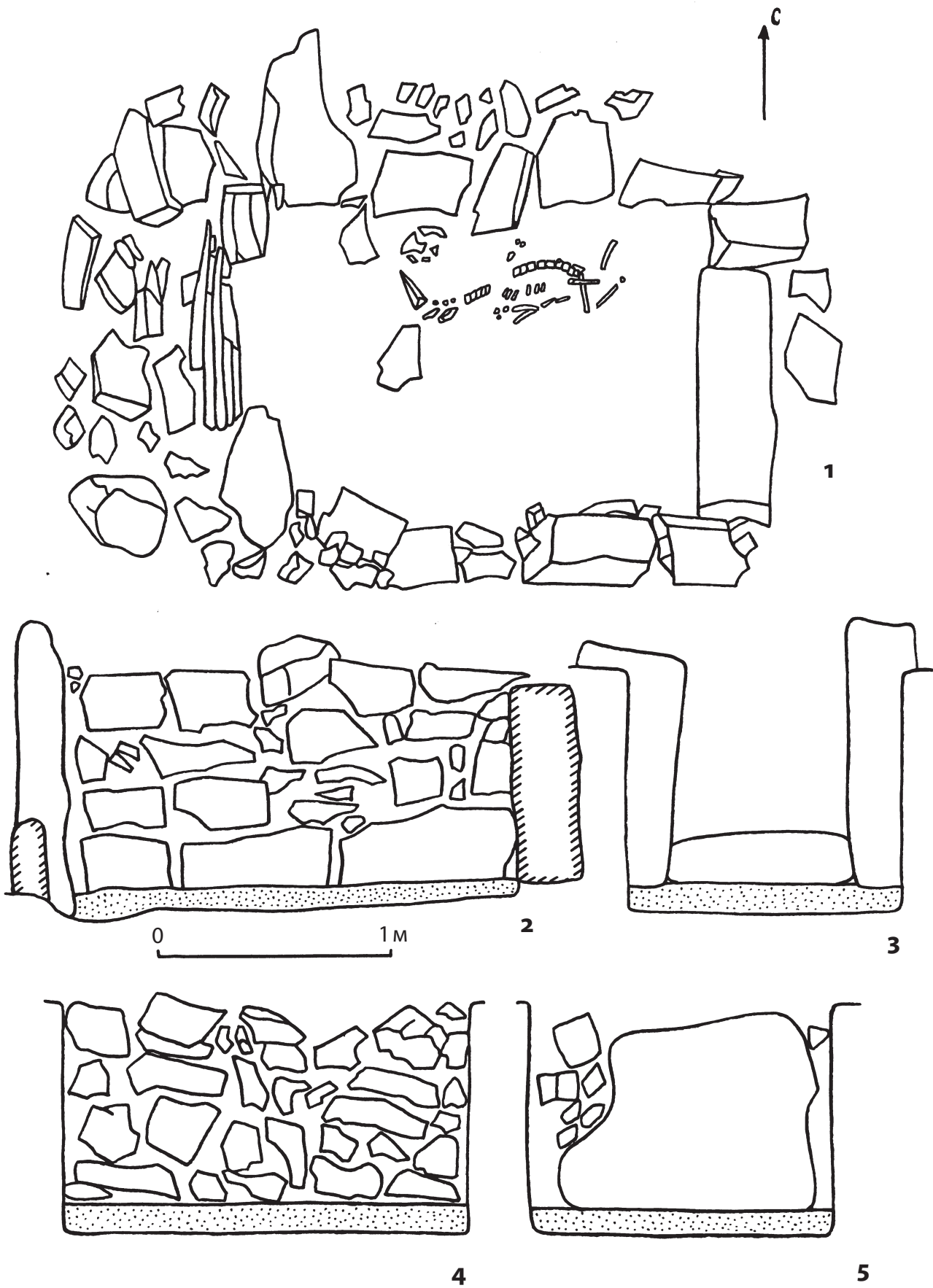
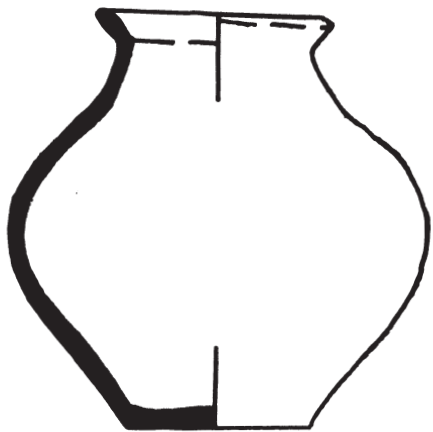
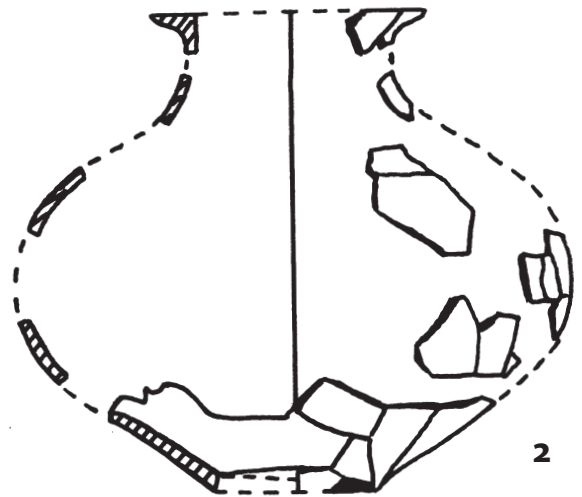
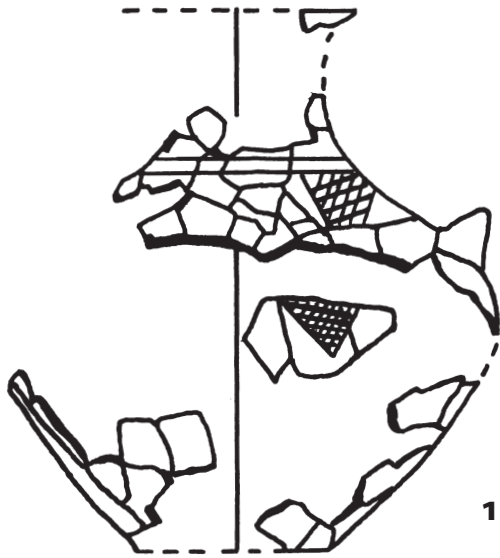

Рис. 30



Рис. 31

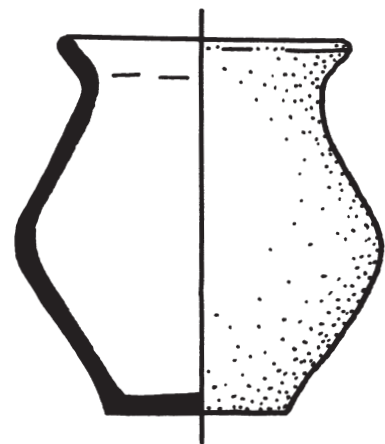
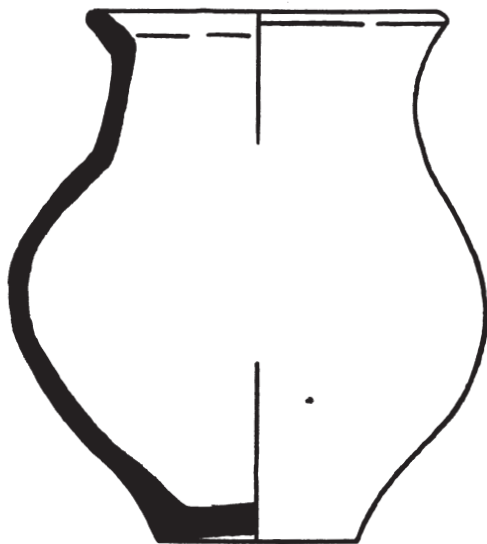

Рис. 32

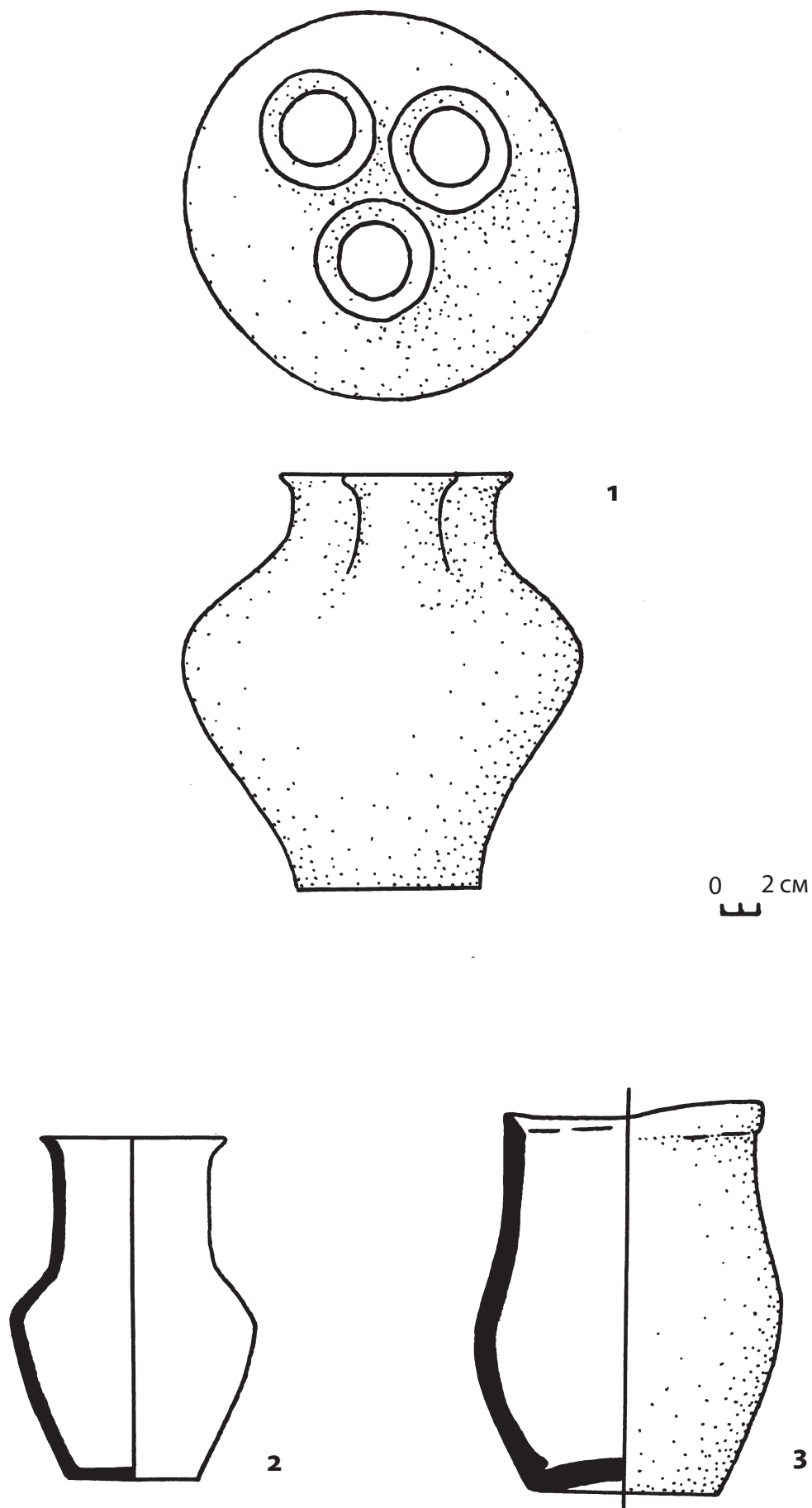

Рис. 33

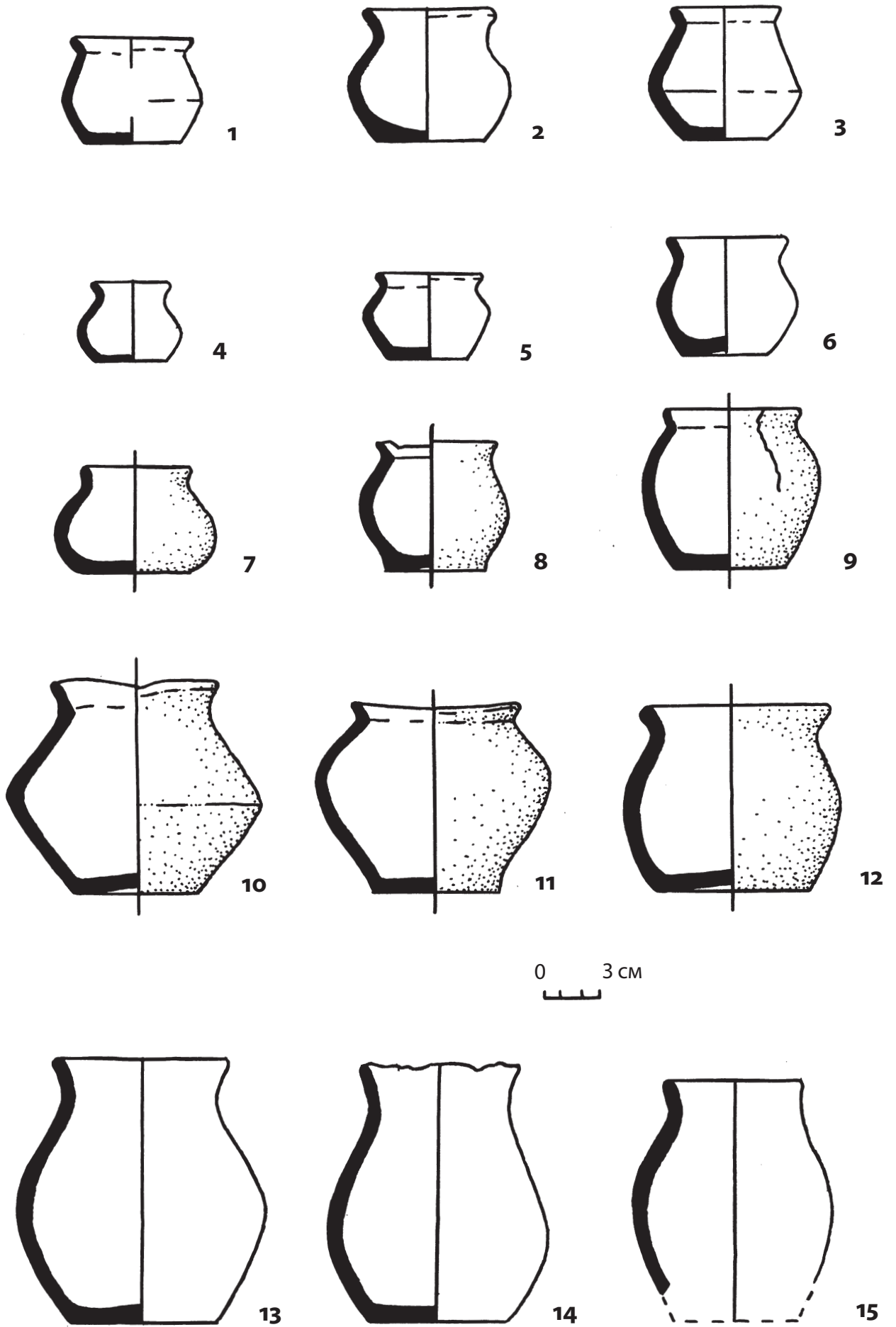

Рис. 34

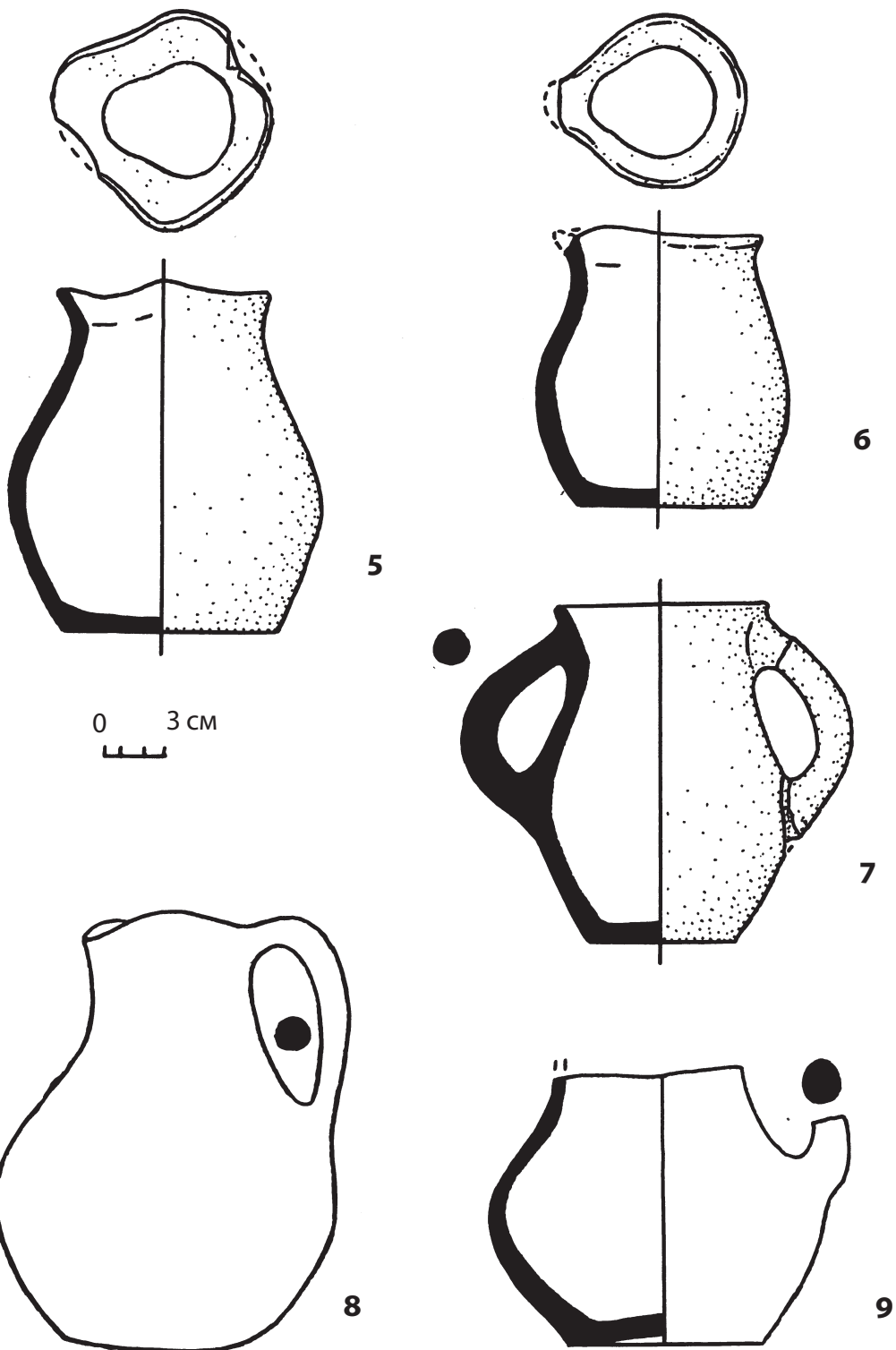

Рис. 35

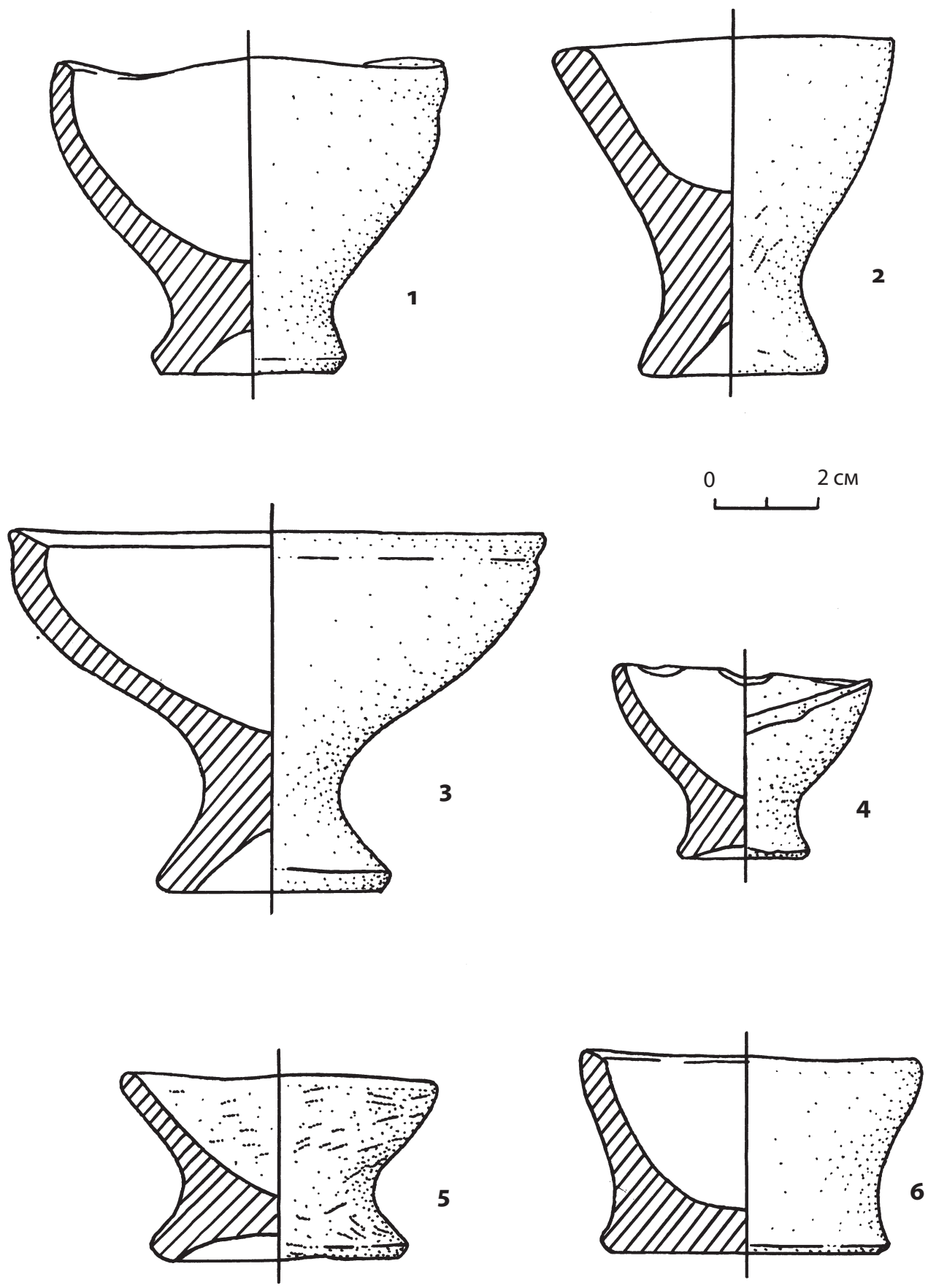

Рис. 36

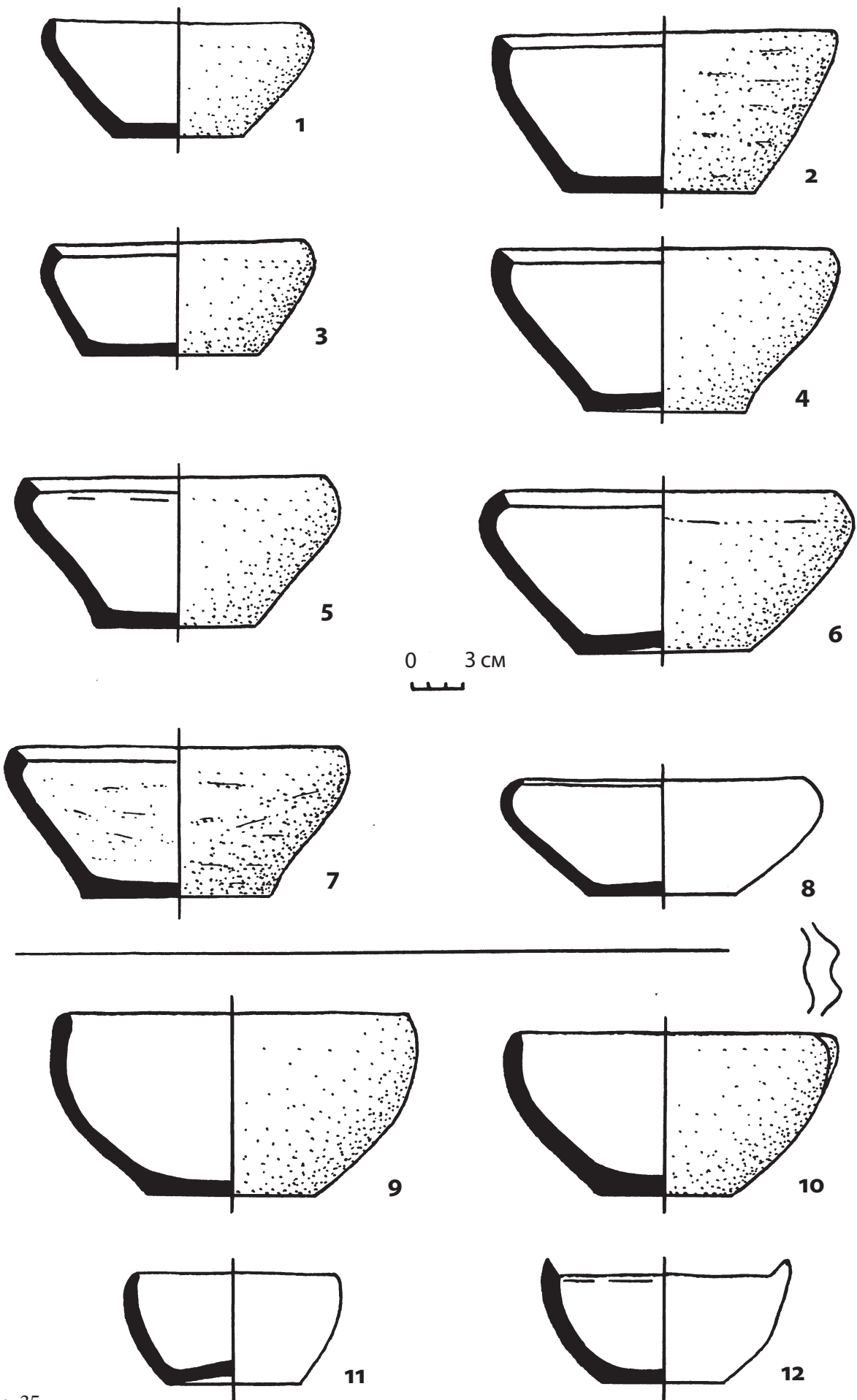

Рис. 37

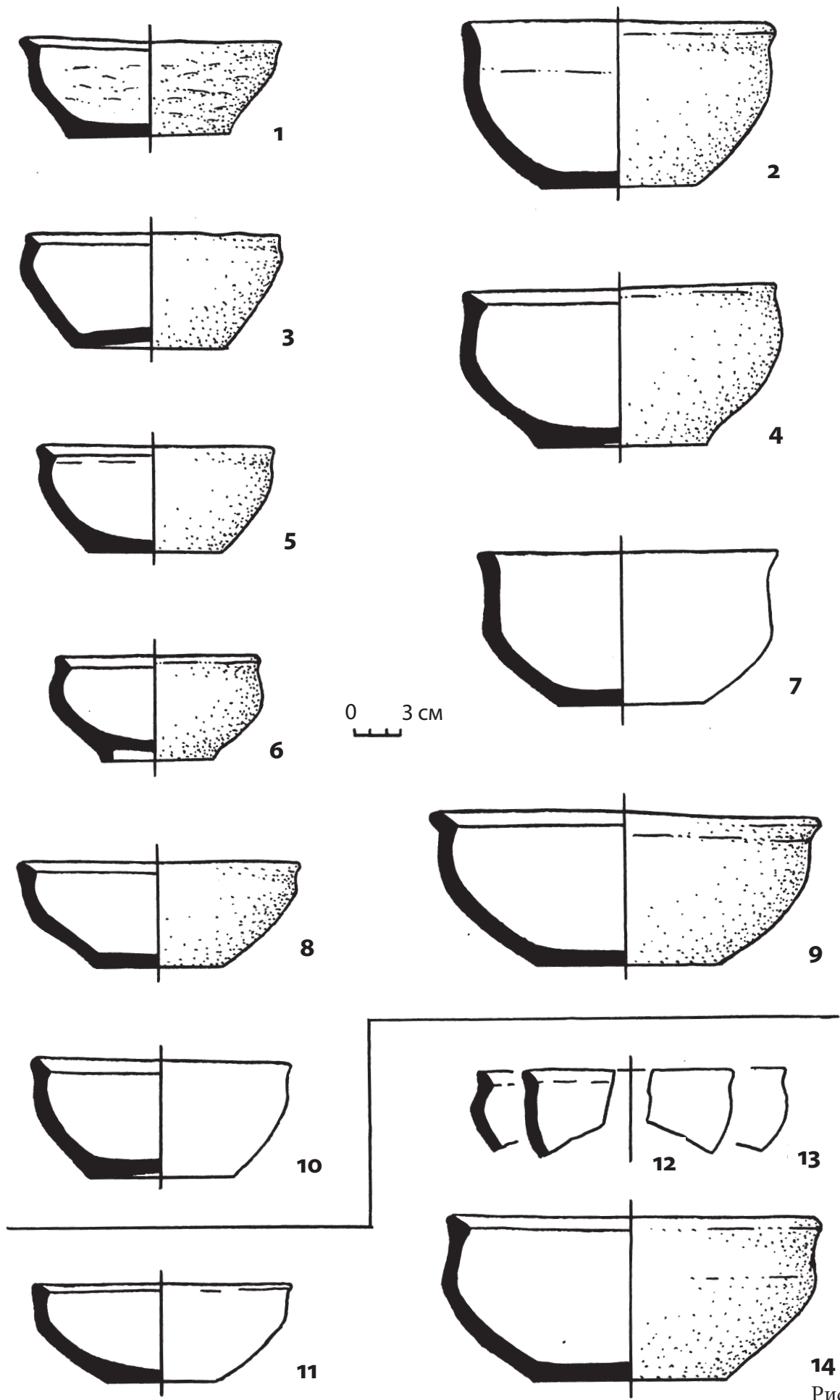

Рис. 38

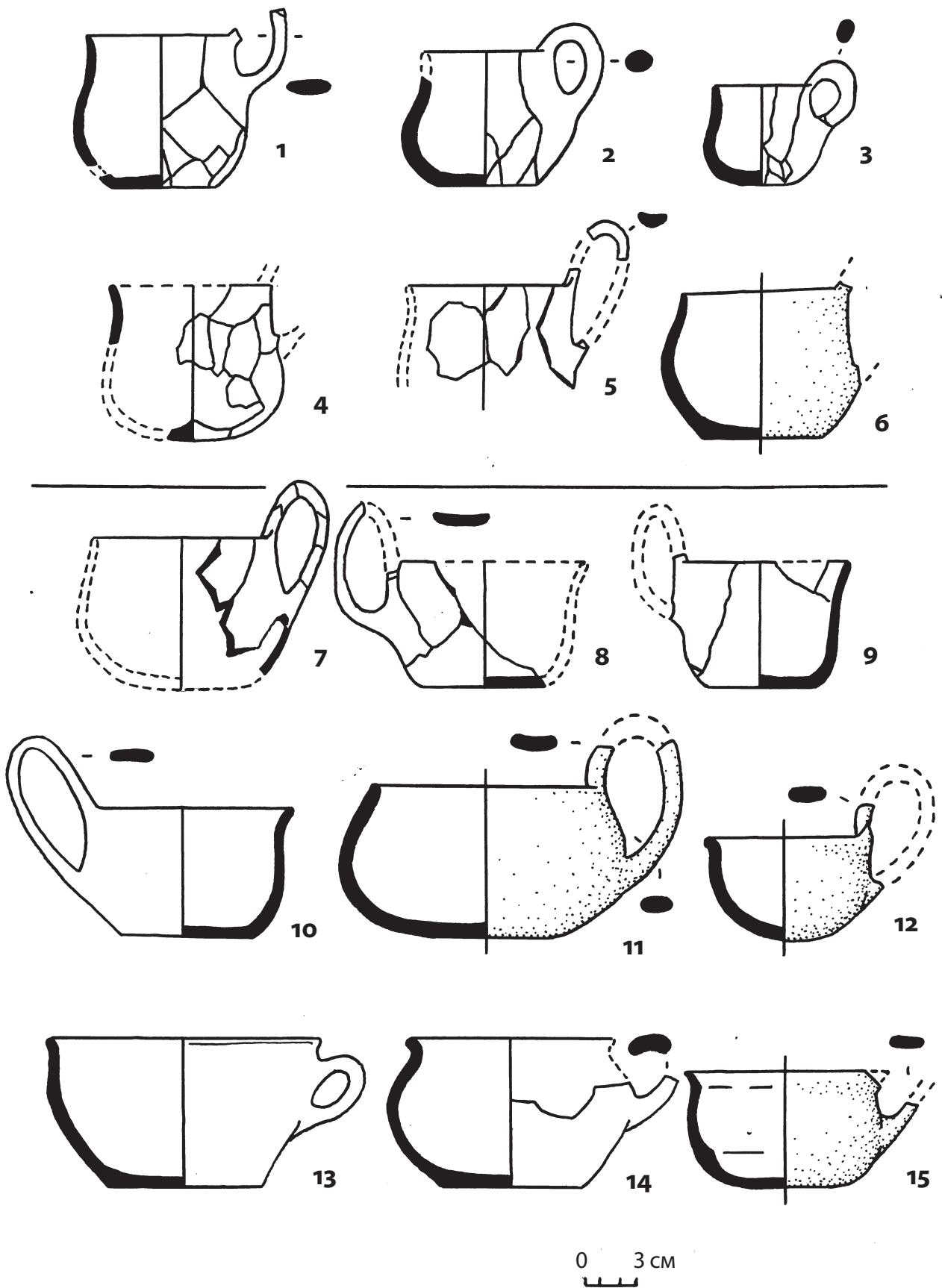

1

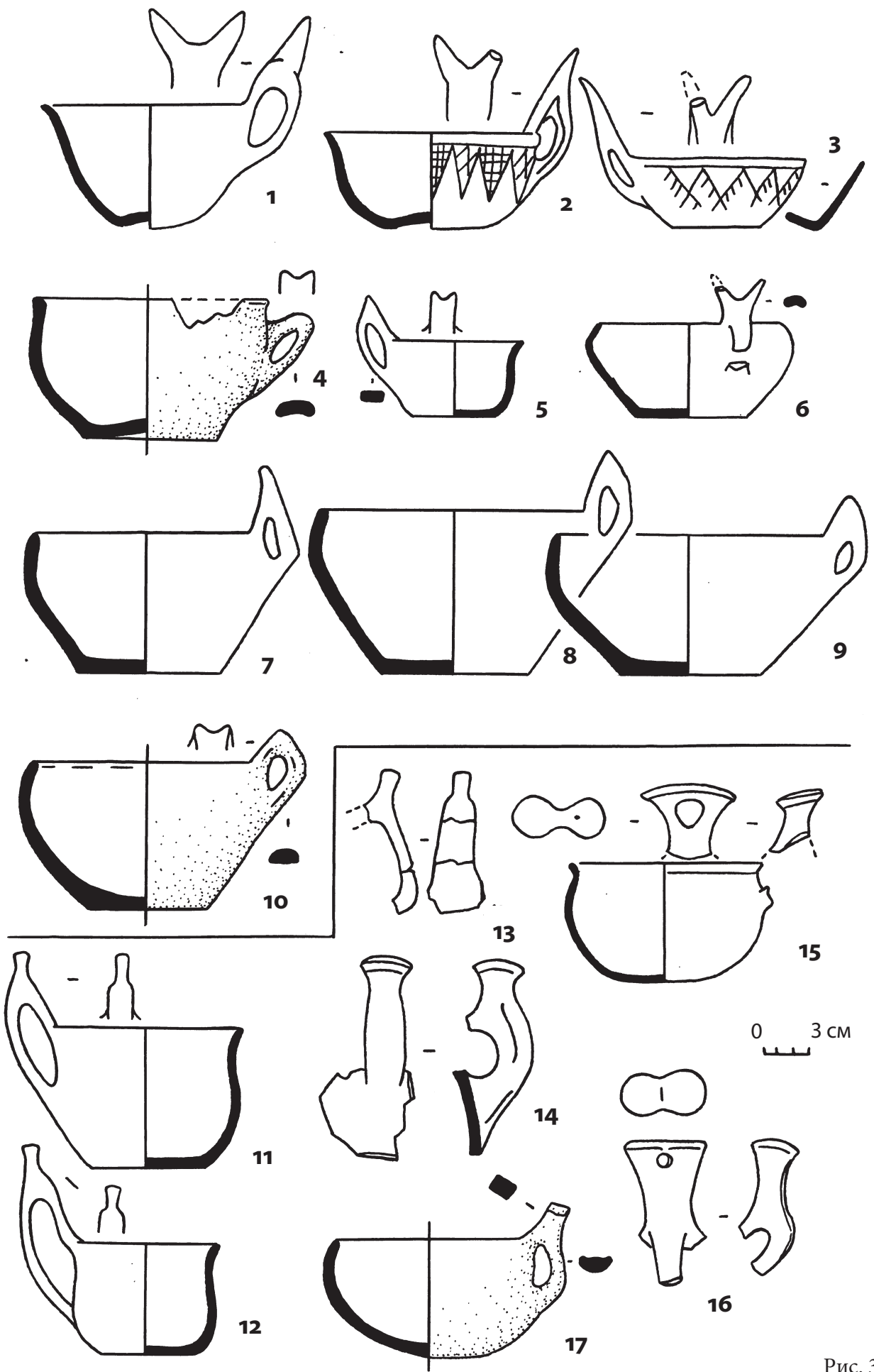
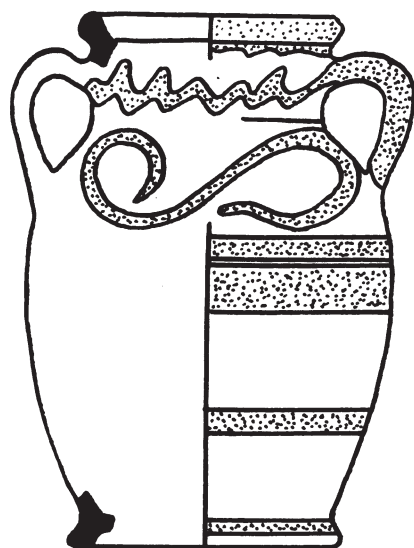
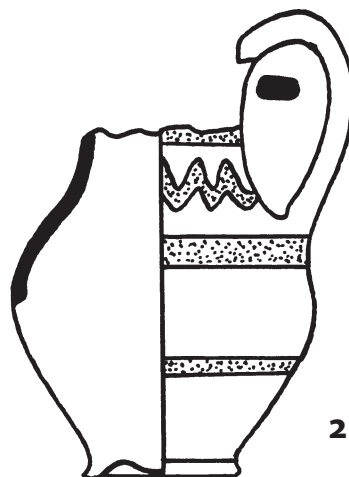

2

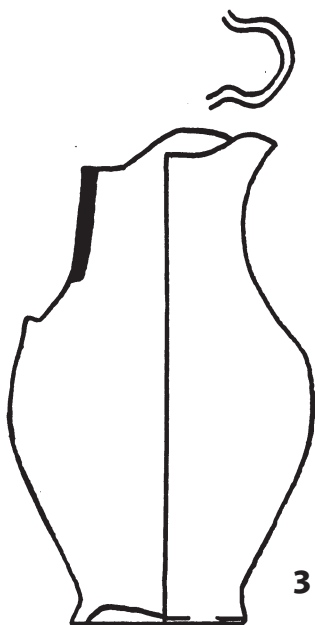

3

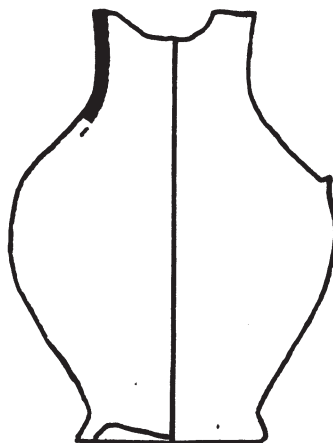

4

0 2 cm

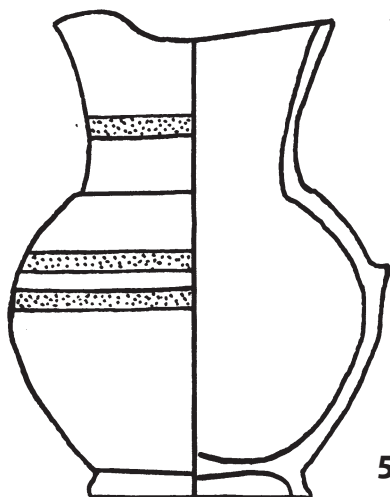

5

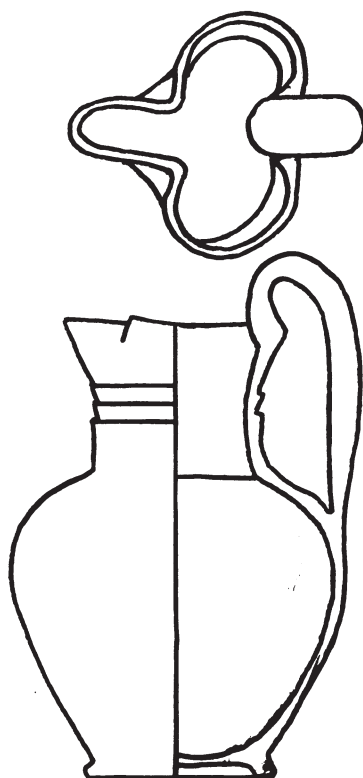

6

Рис. 39



Рис. 40



Рис. 41

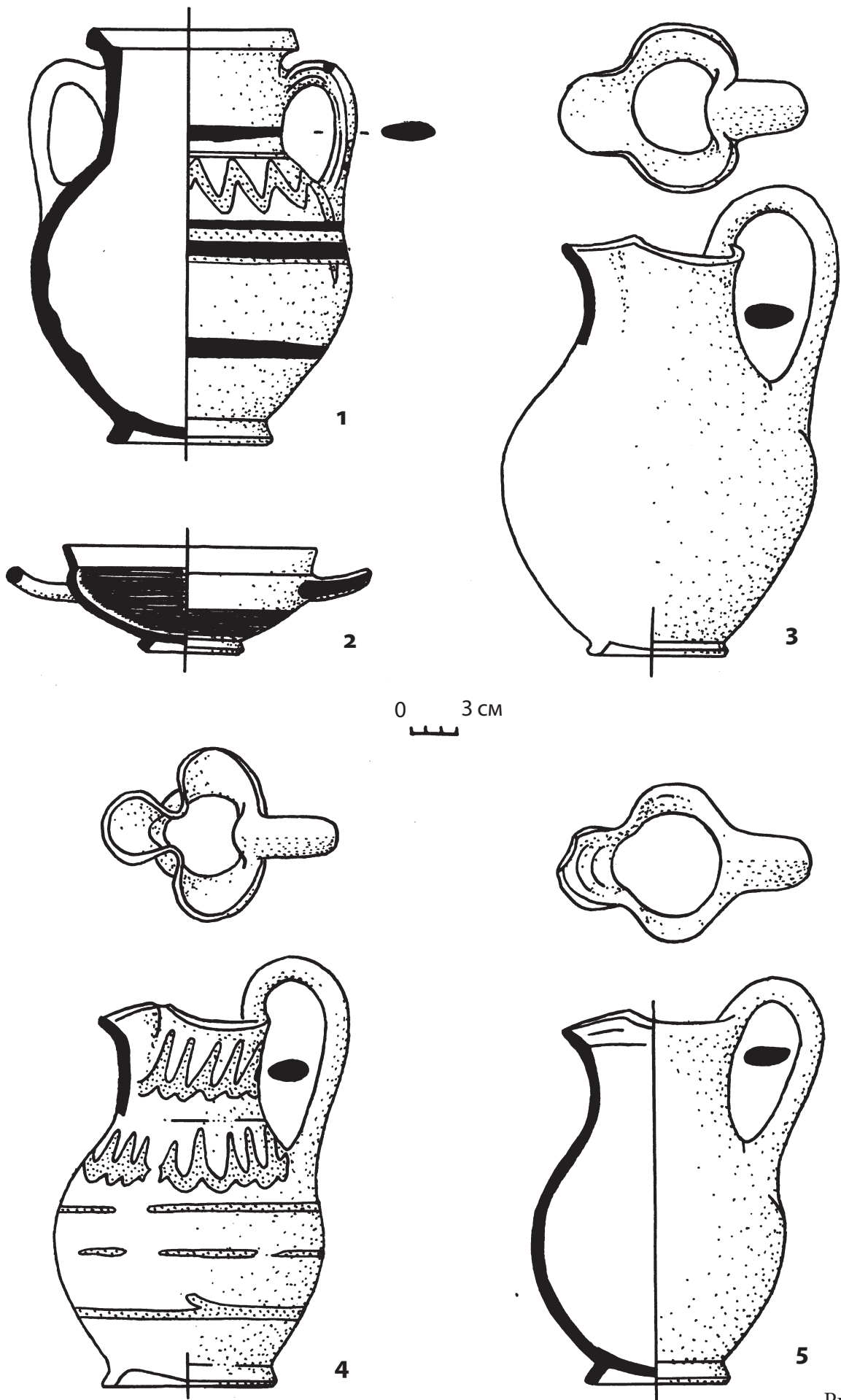

1

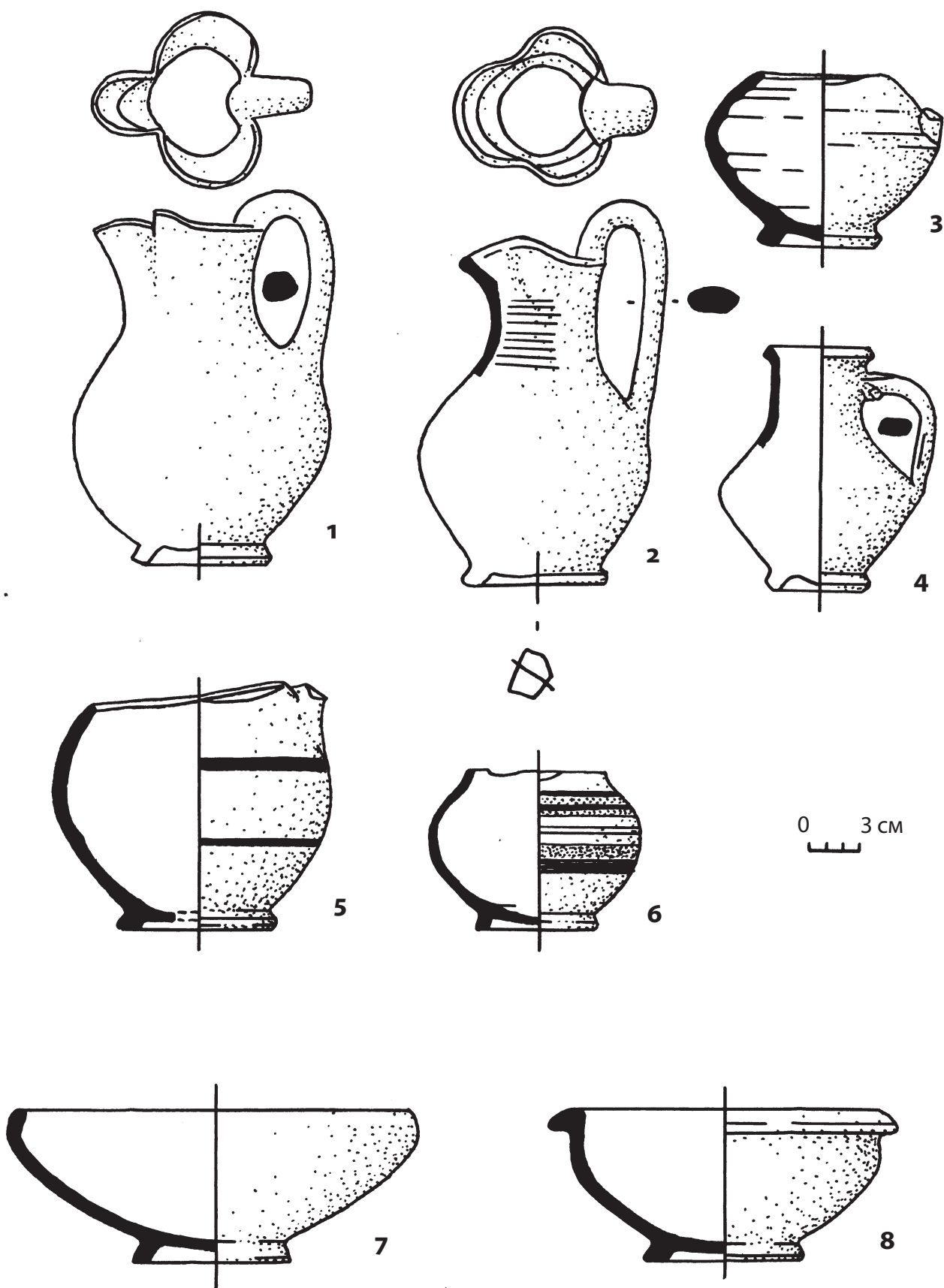
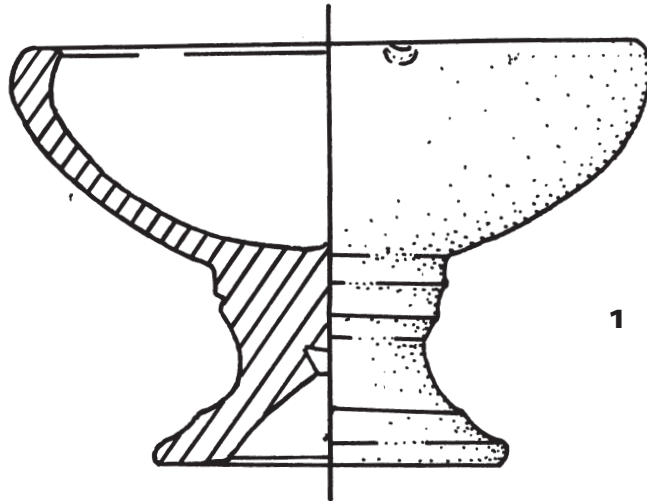
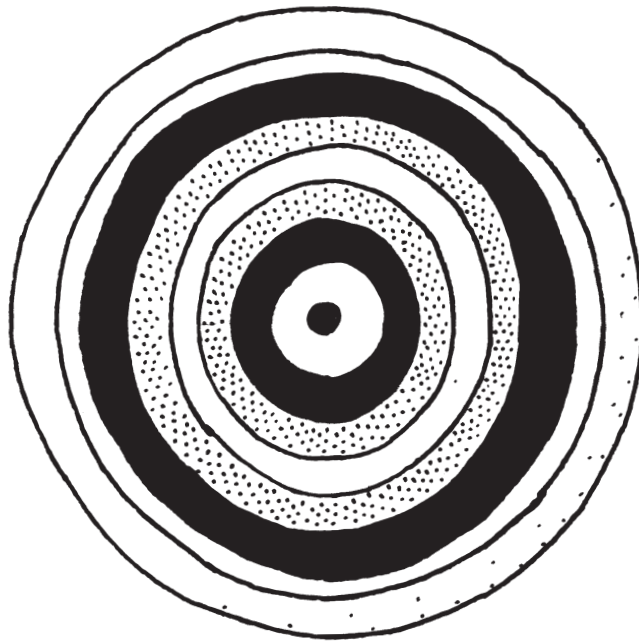

2



Рис. 42



Рис. 43

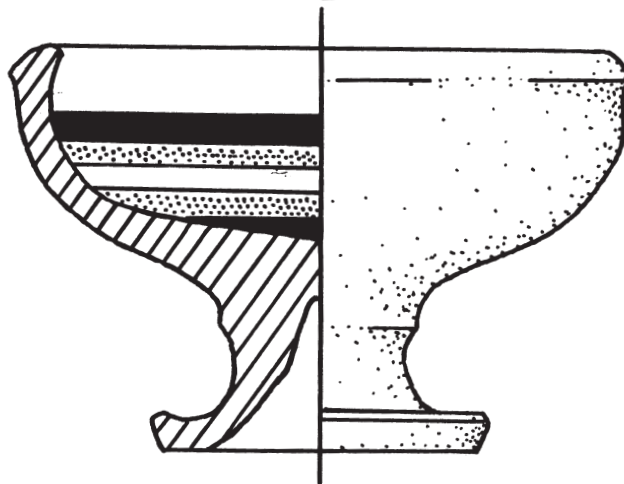

15
Рис. 44

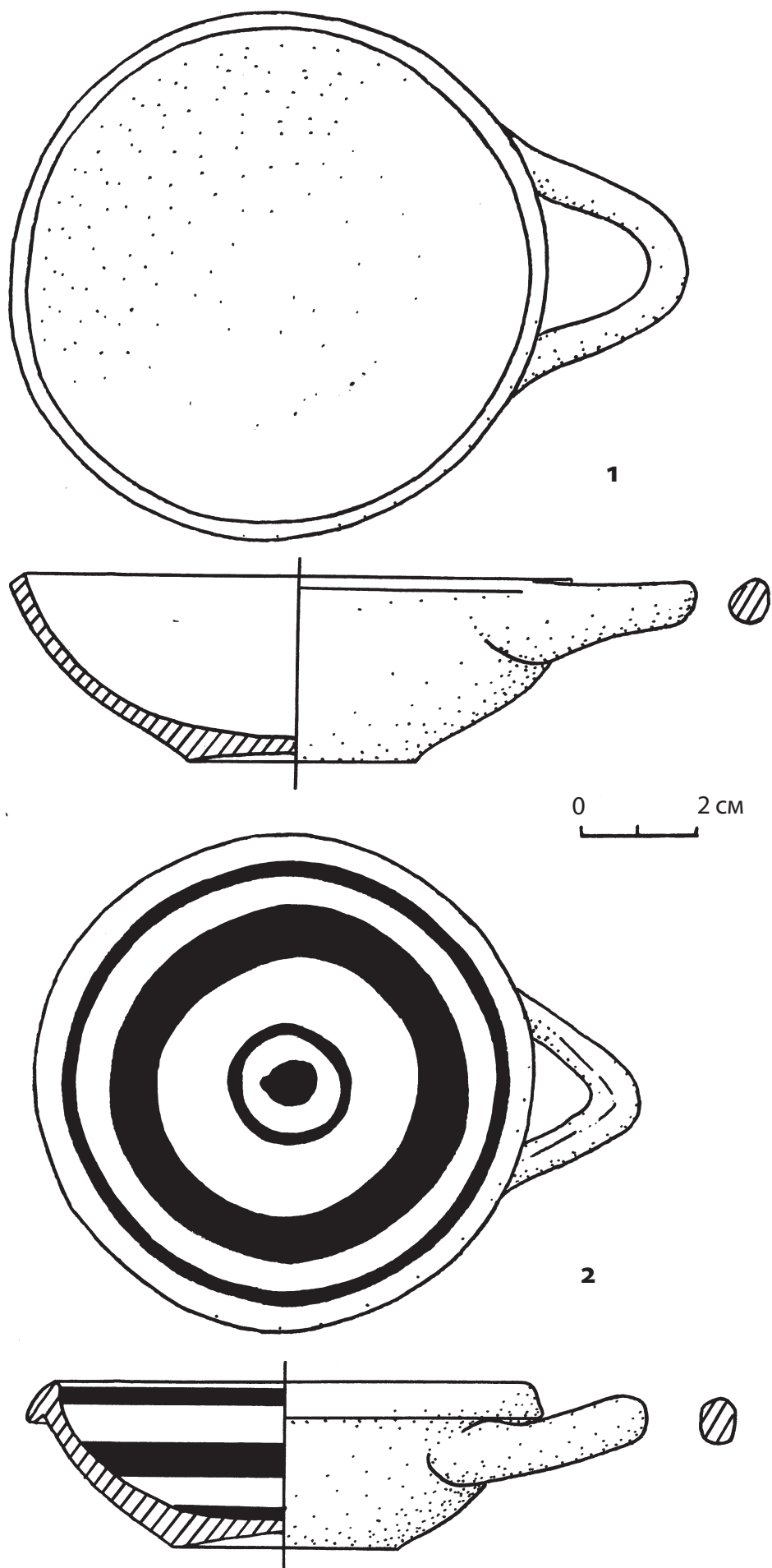
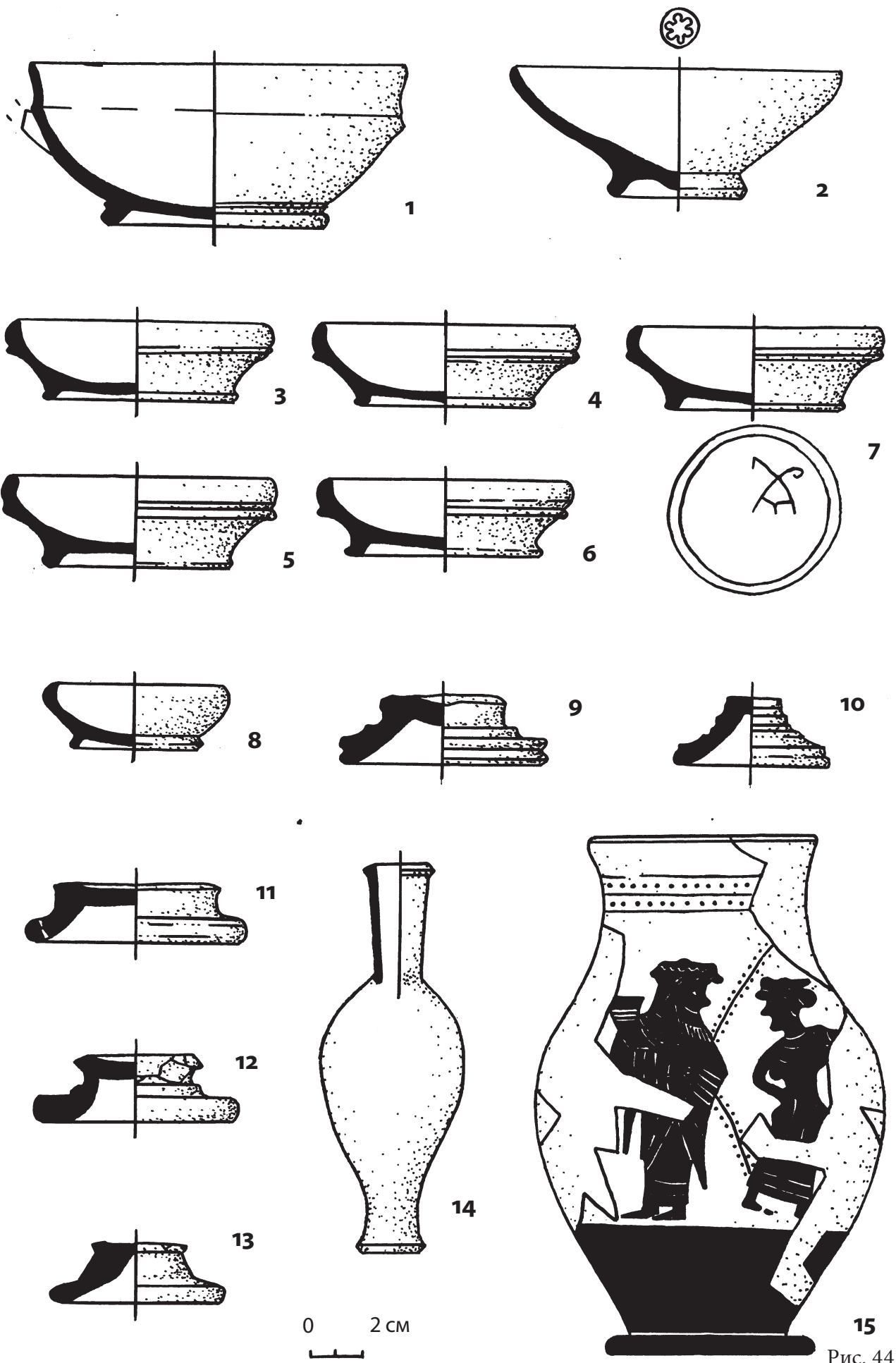
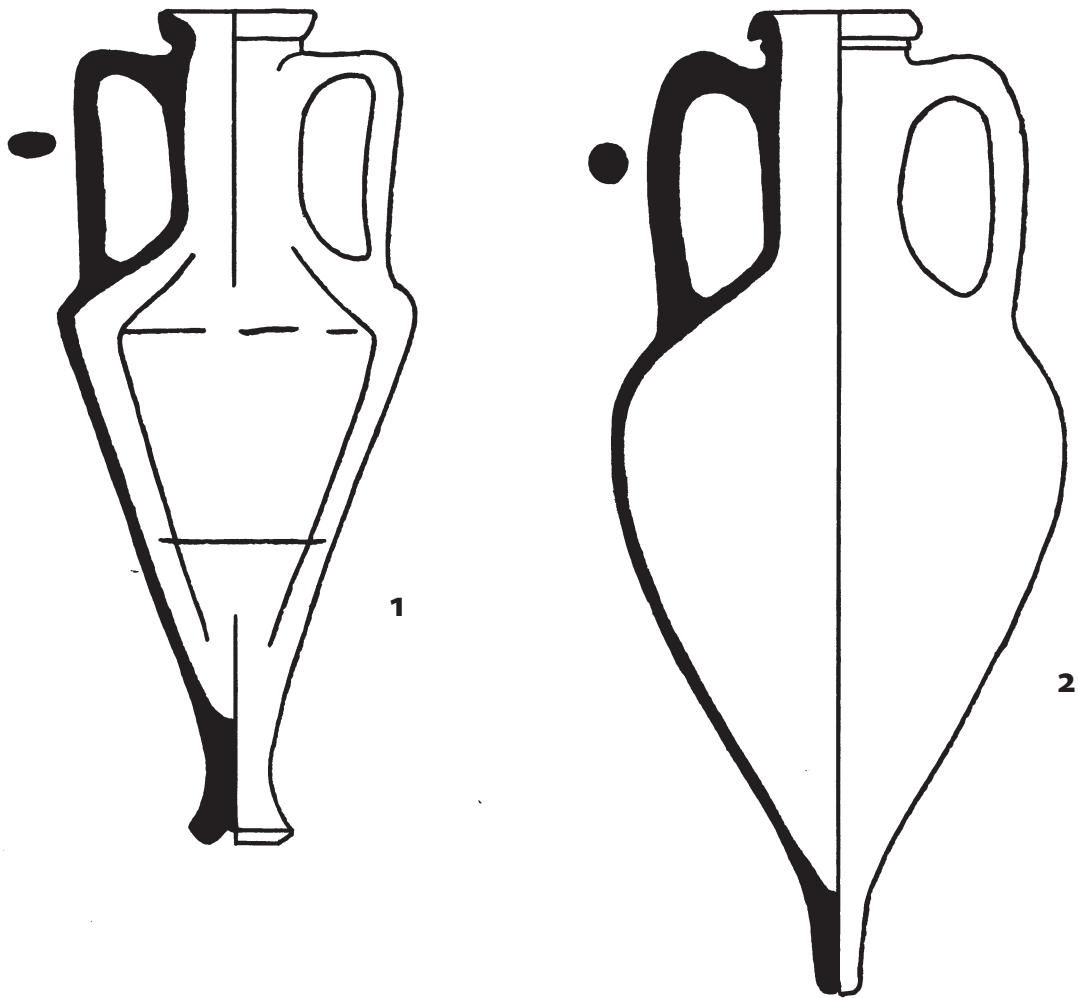

0 3 см



Рис. 45



0 10 см

Рис. 46

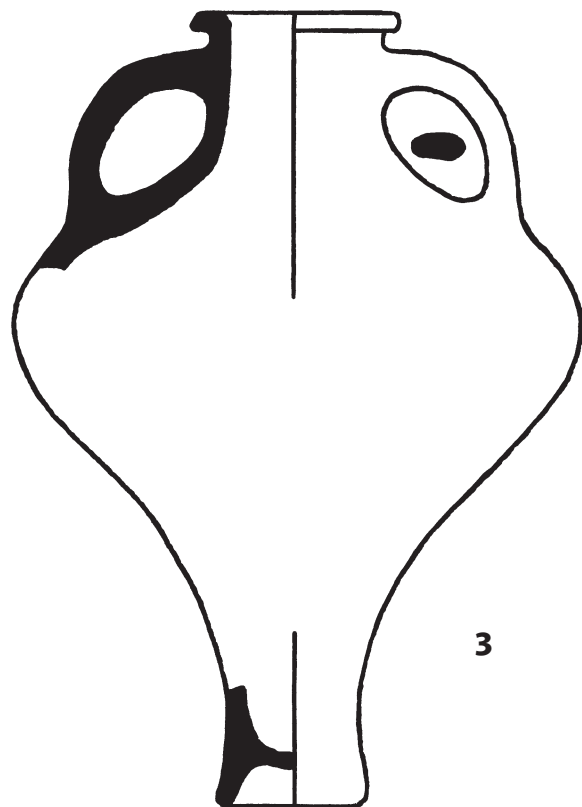
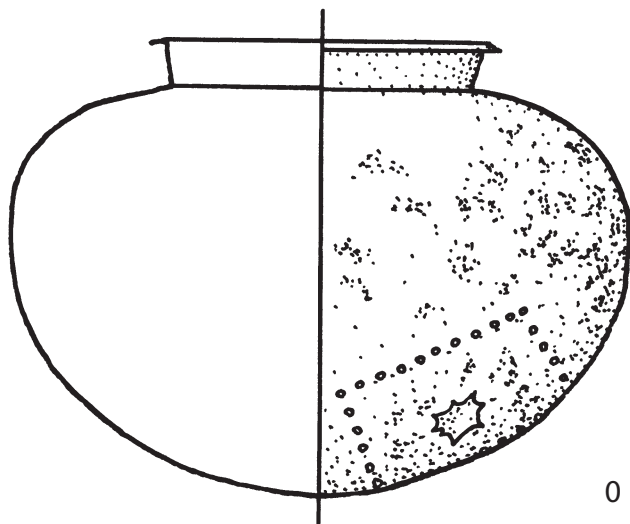
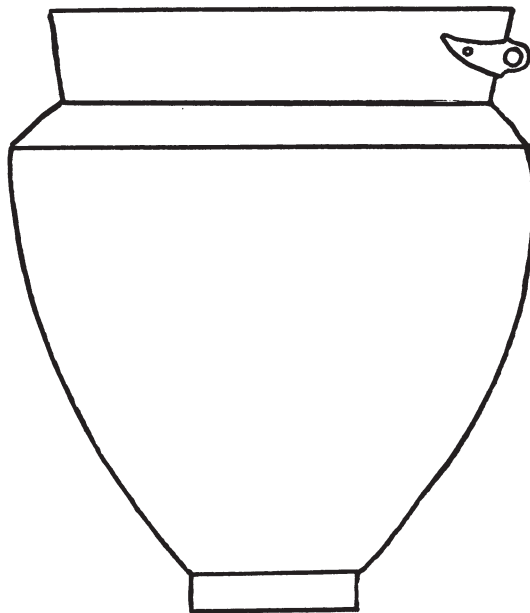
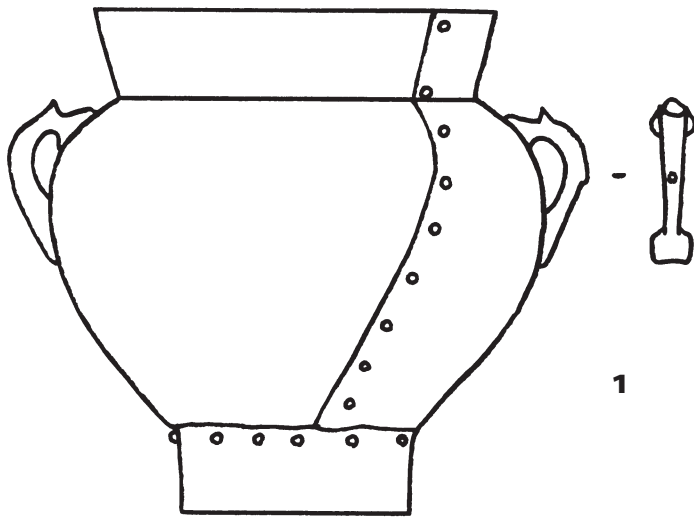
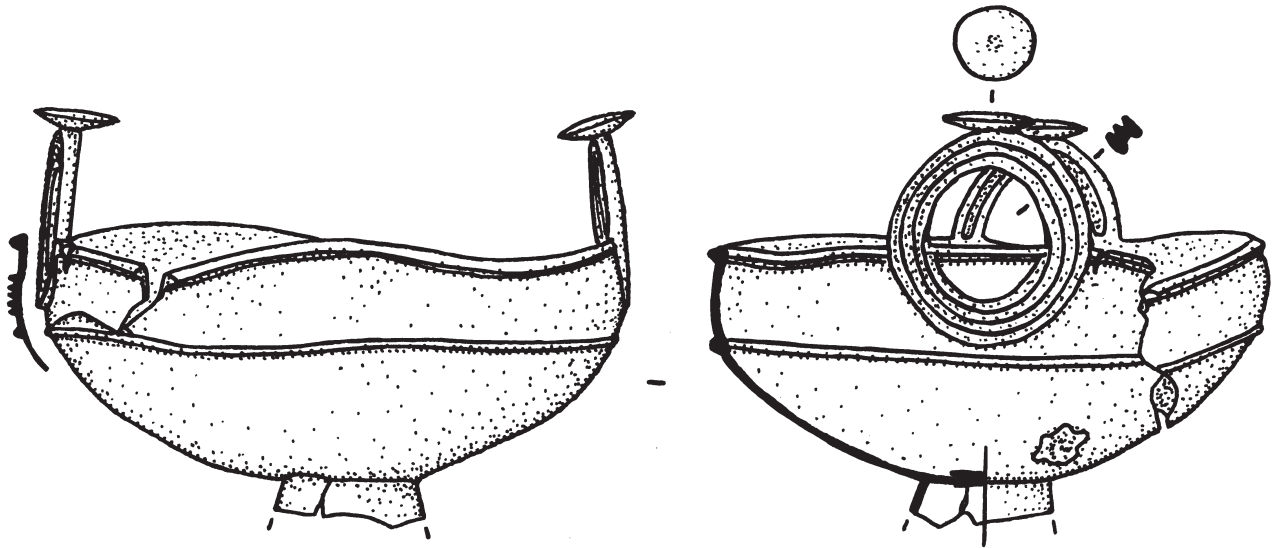

0 10 cm



Рис. 47



1

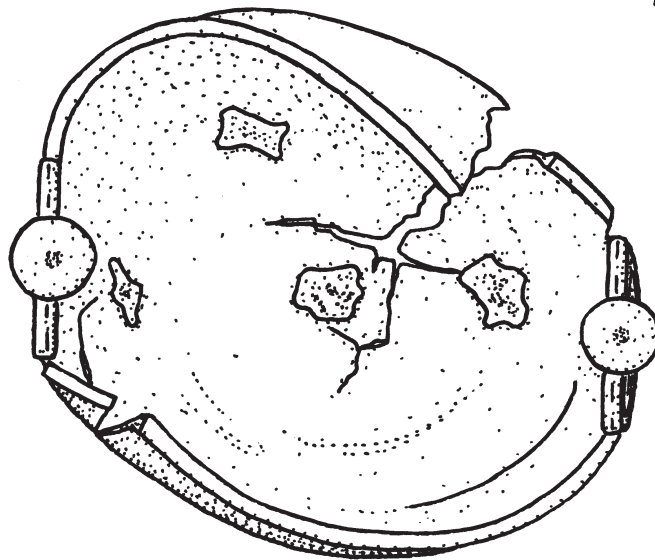
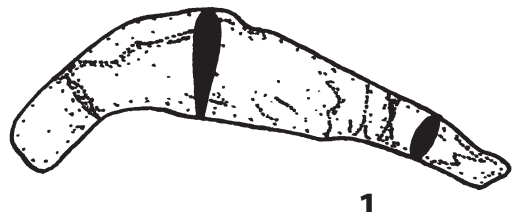

2

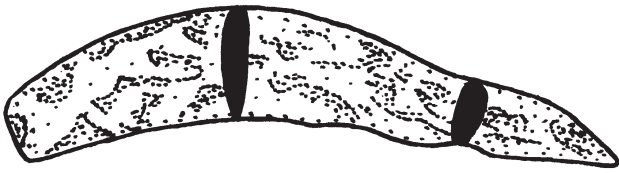

3

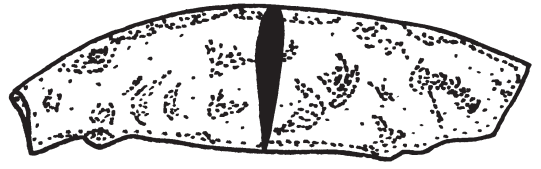

4

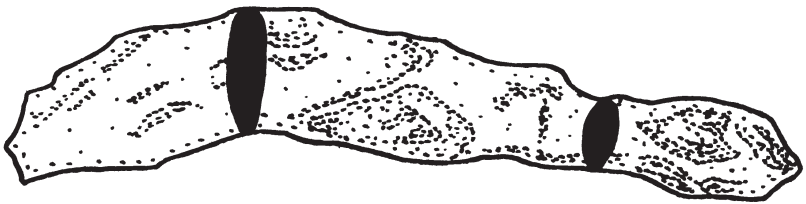

5

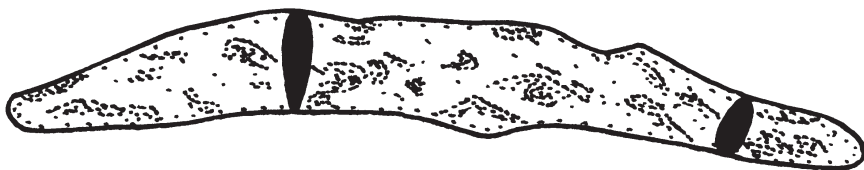

6



10



11



7

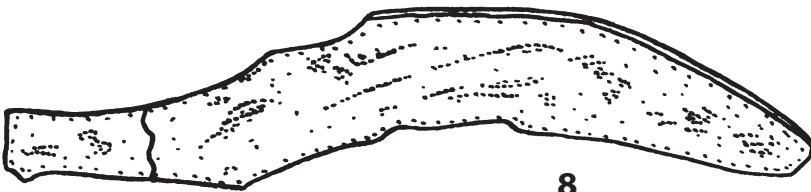

8



12

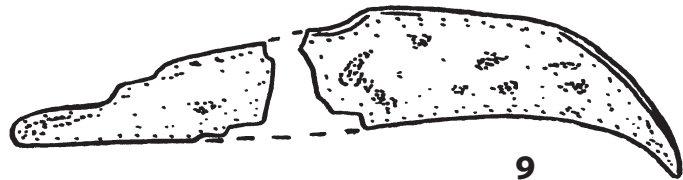

9

Рис. 48



Рис. 49



Рис. 50

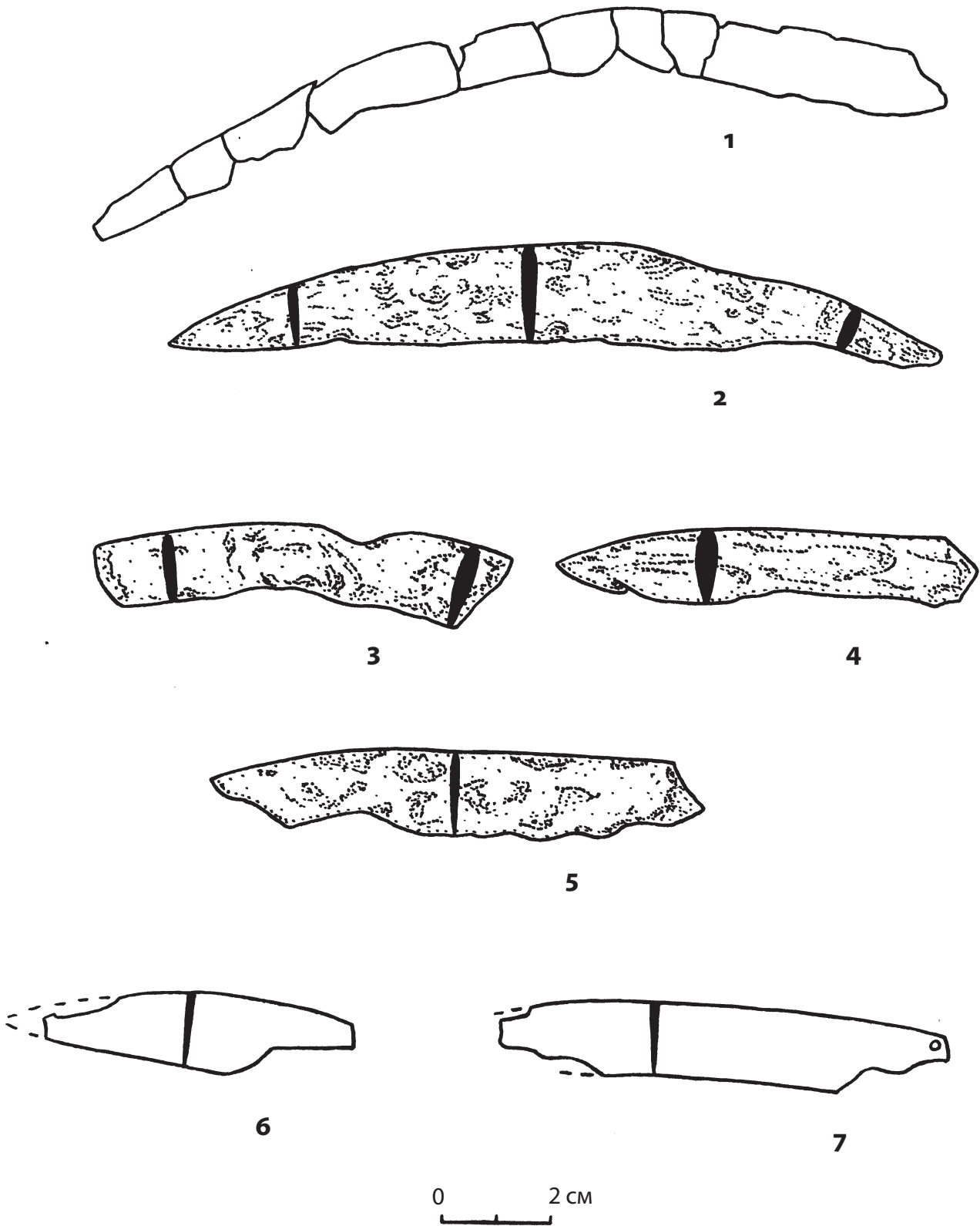

Рис. 51

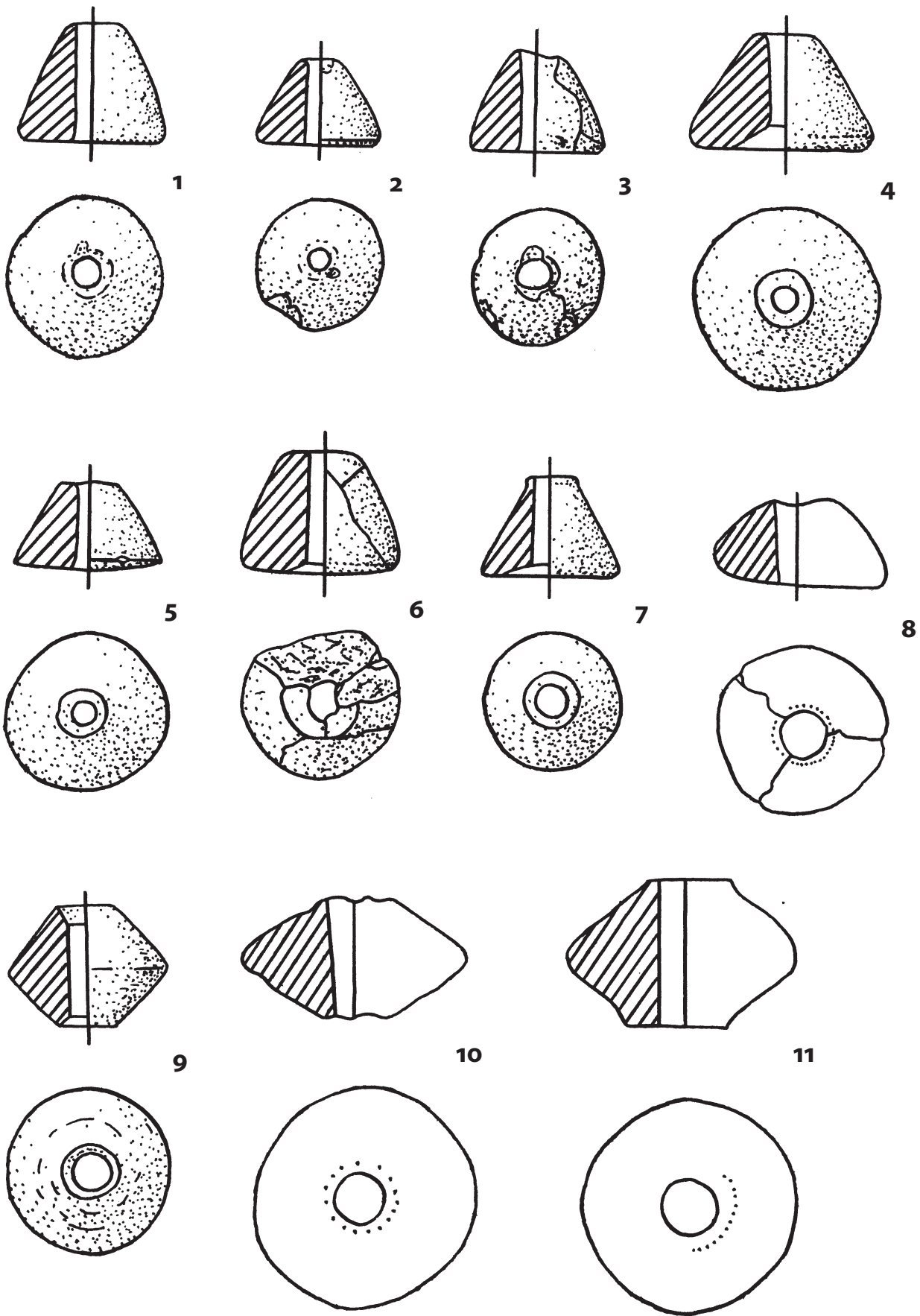

Рис. 52

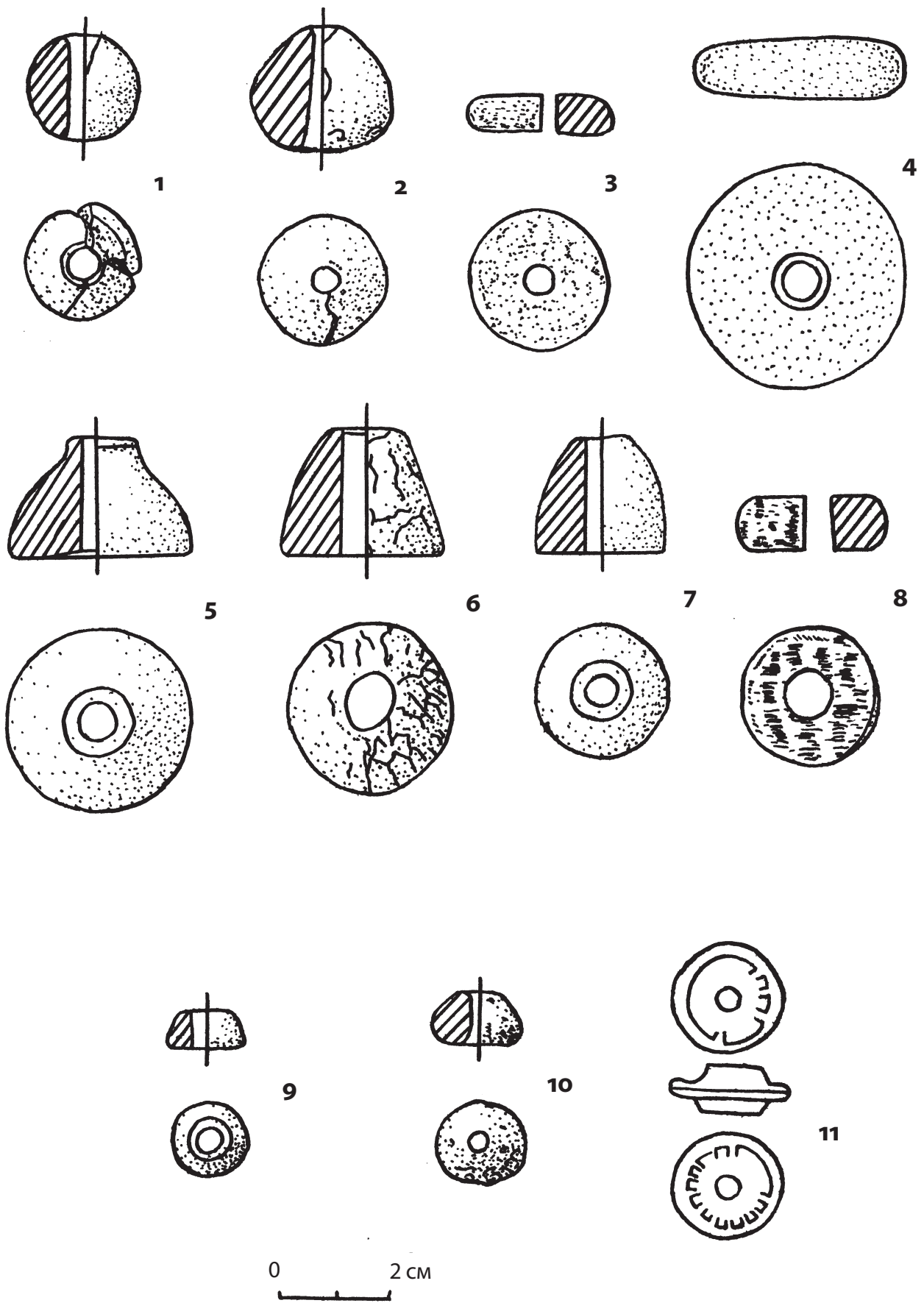

Рис. 53

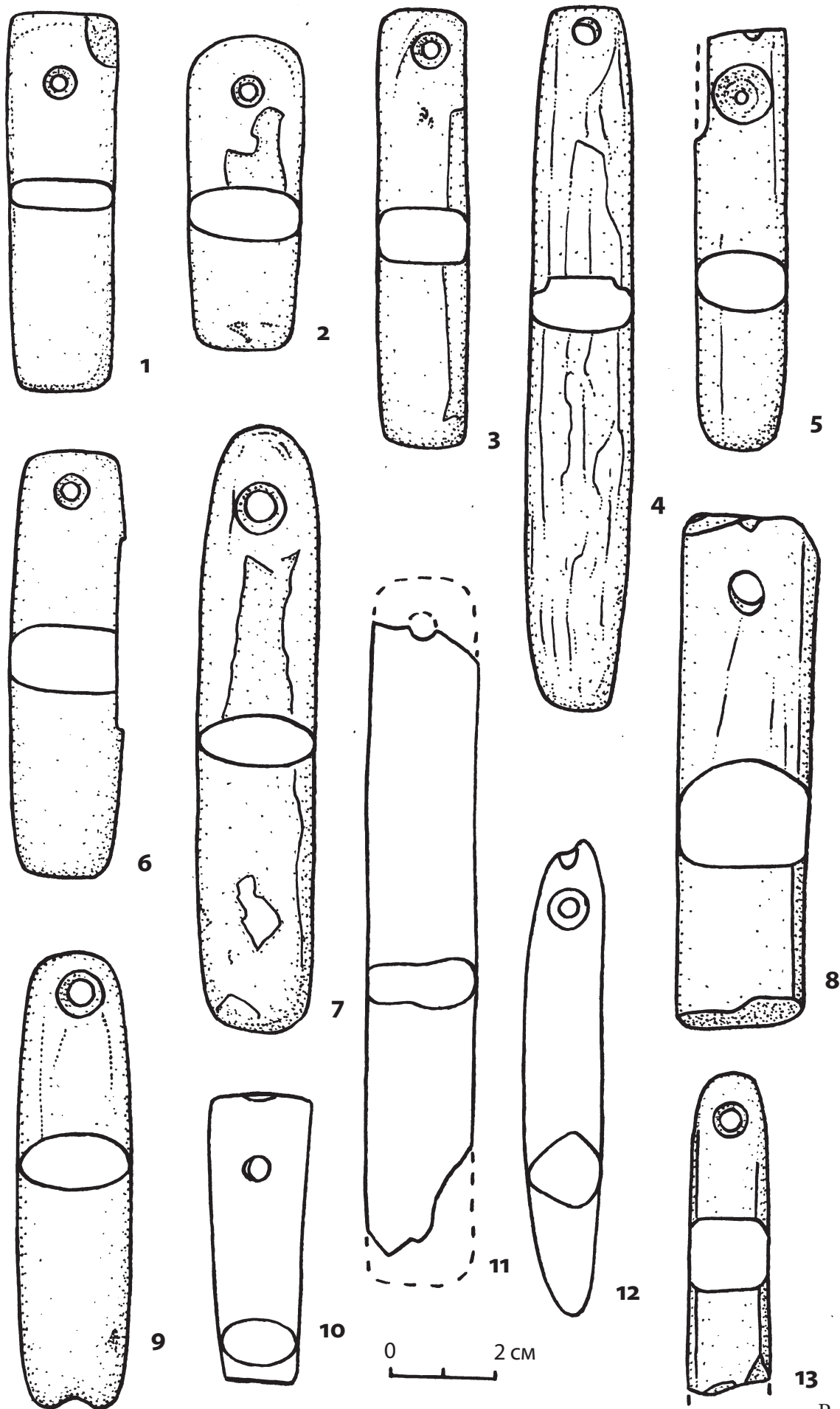

Рис. 54

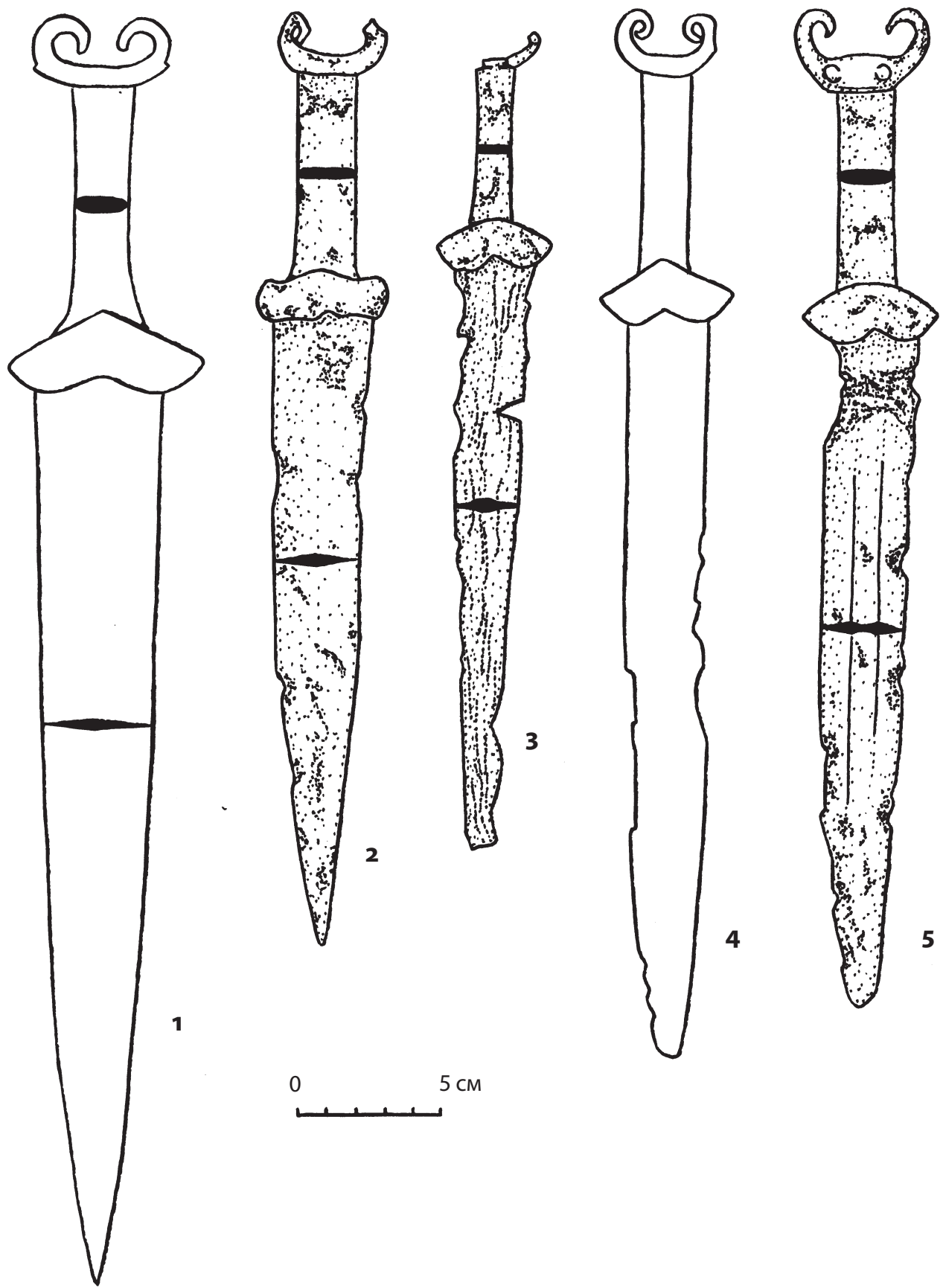

Рис. 55

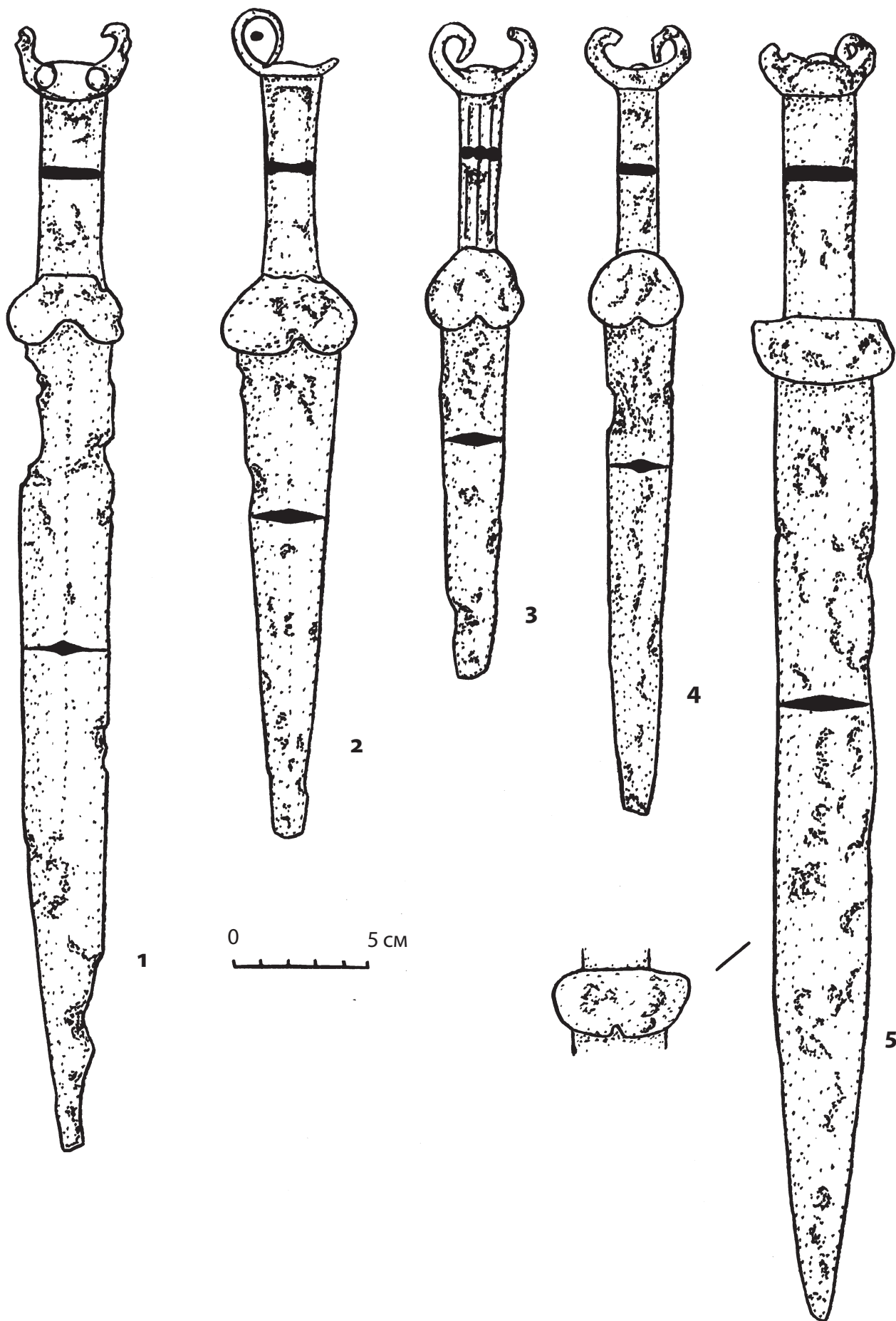

Рис. 56

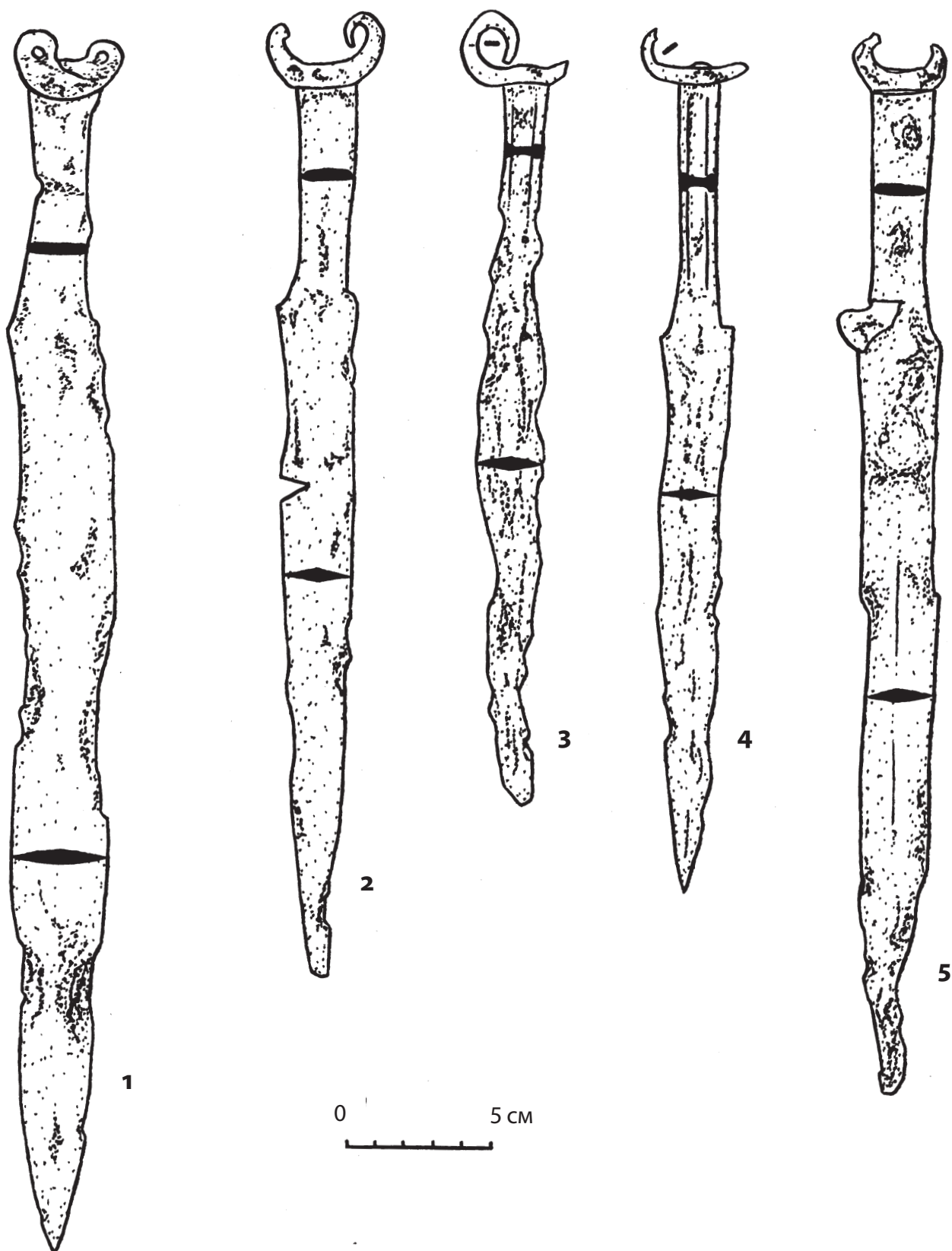

Рис. 57

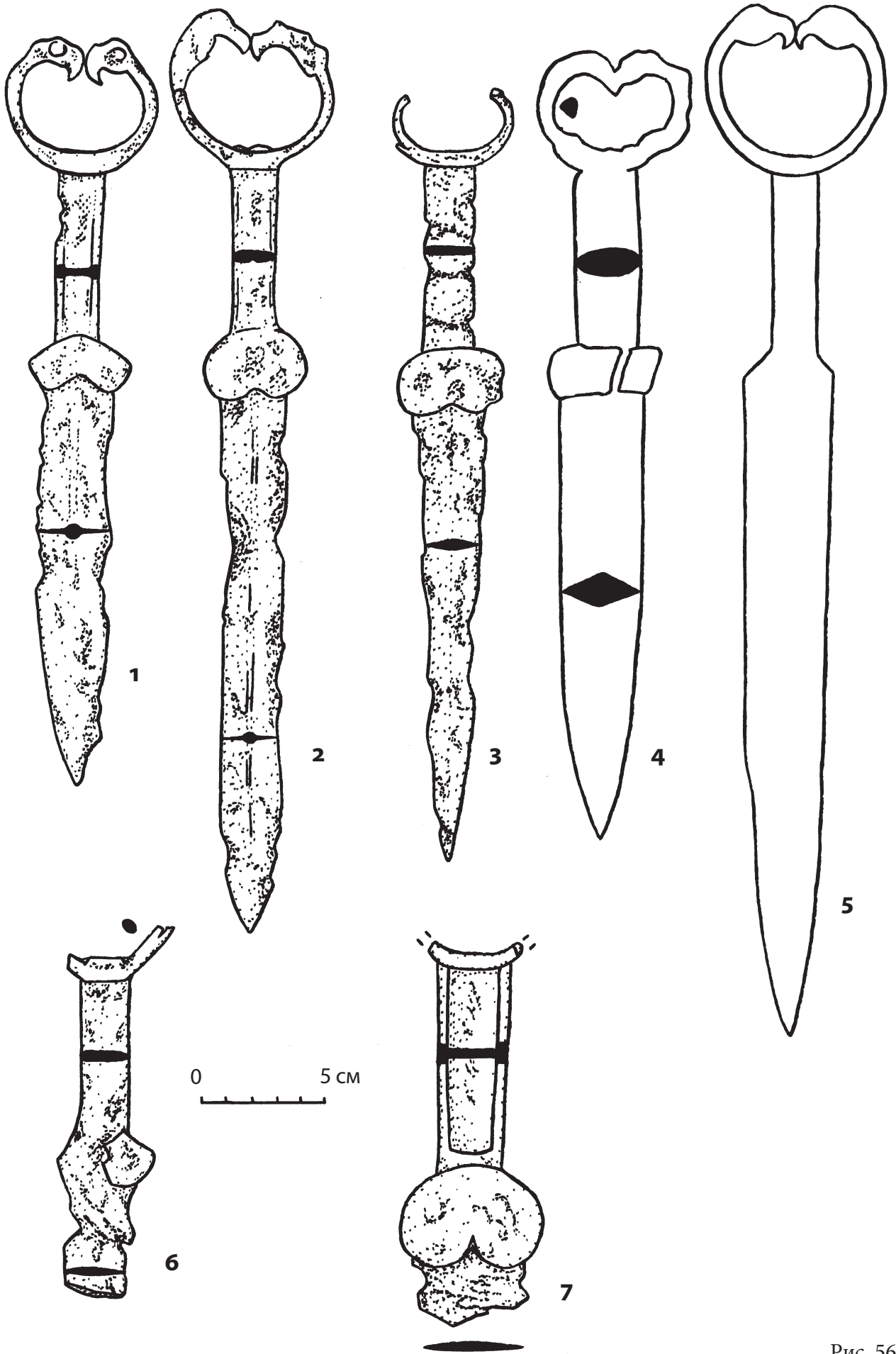

Рис. 58

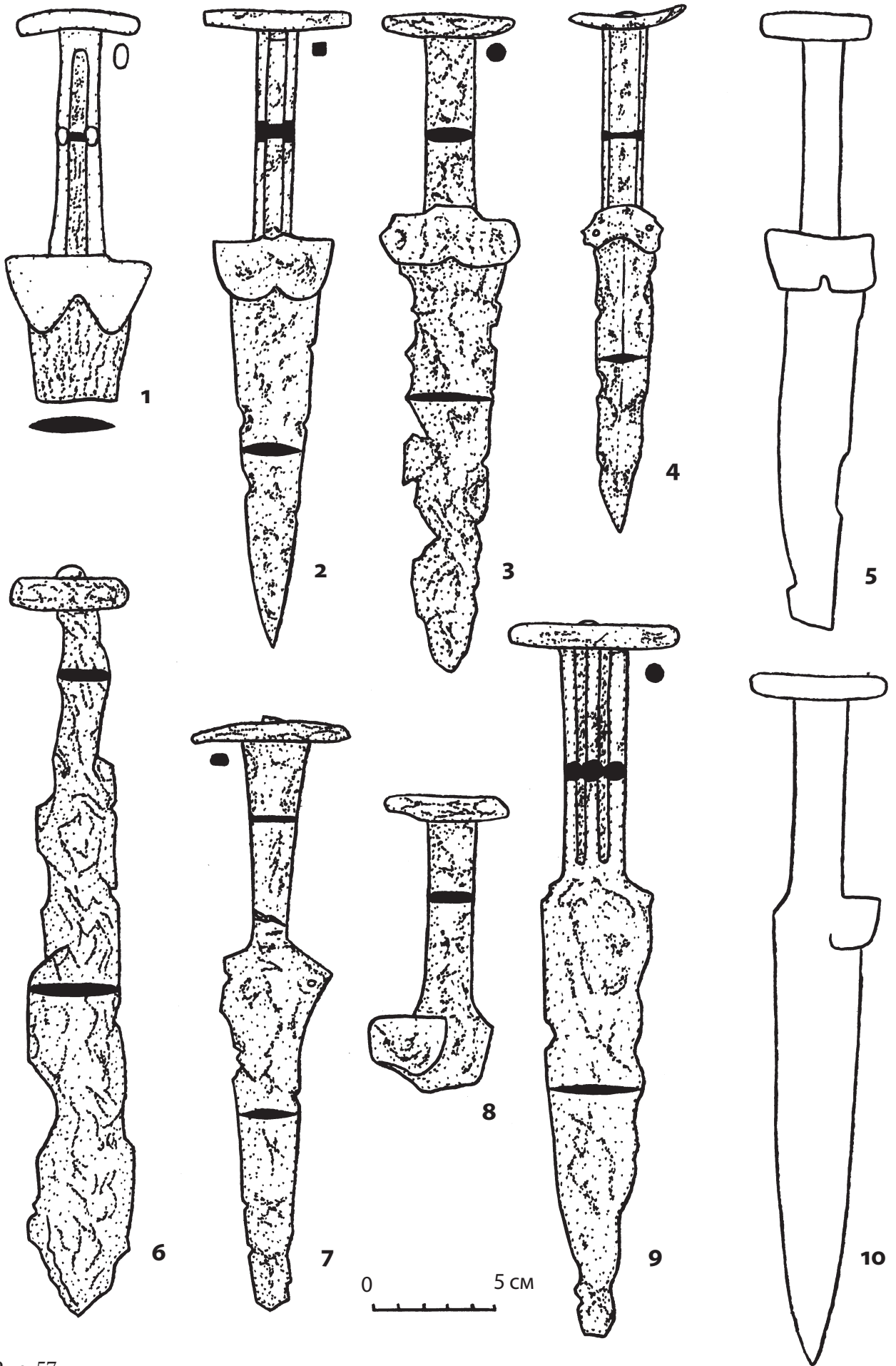

Рис. 59

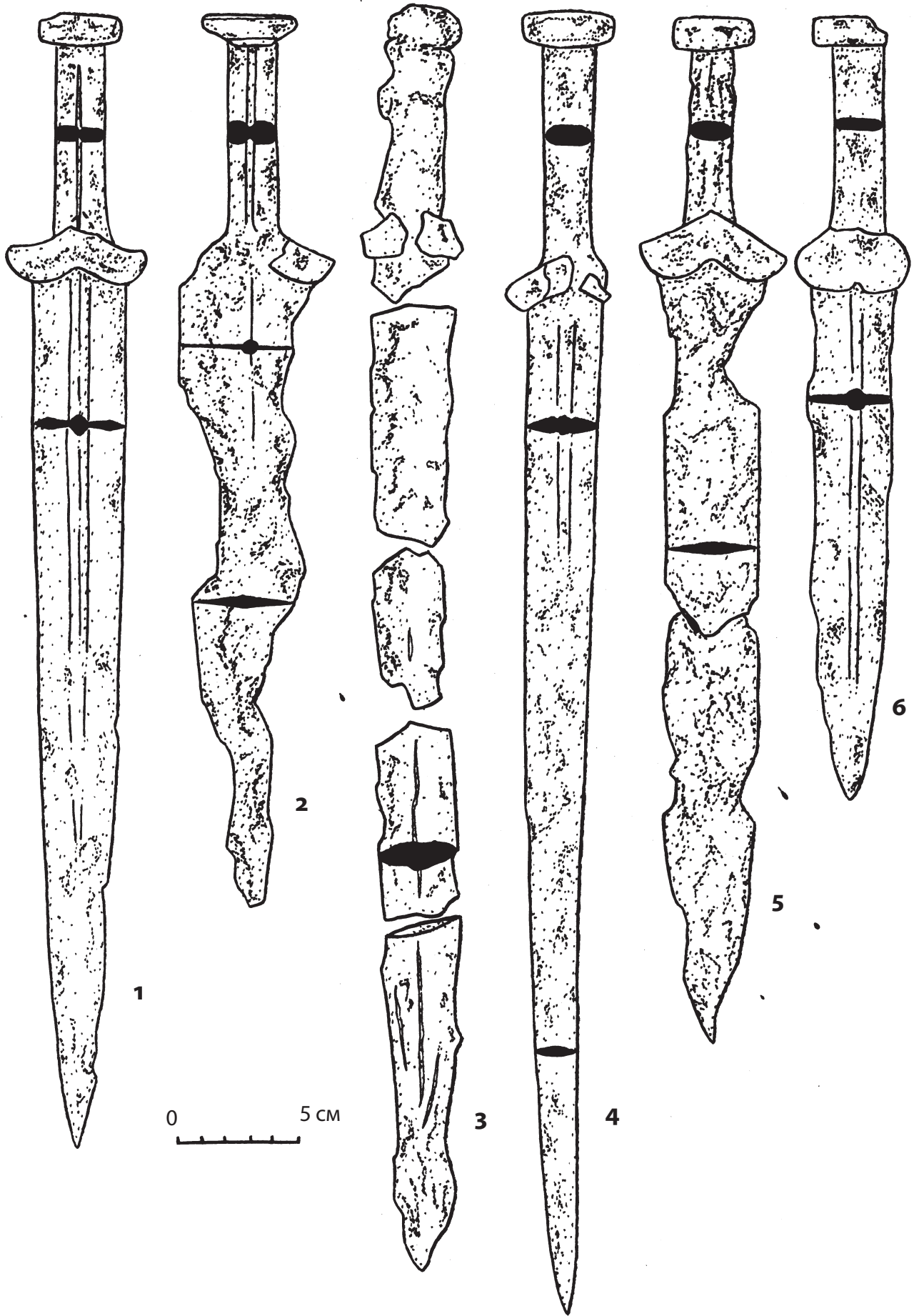

Рис. 60

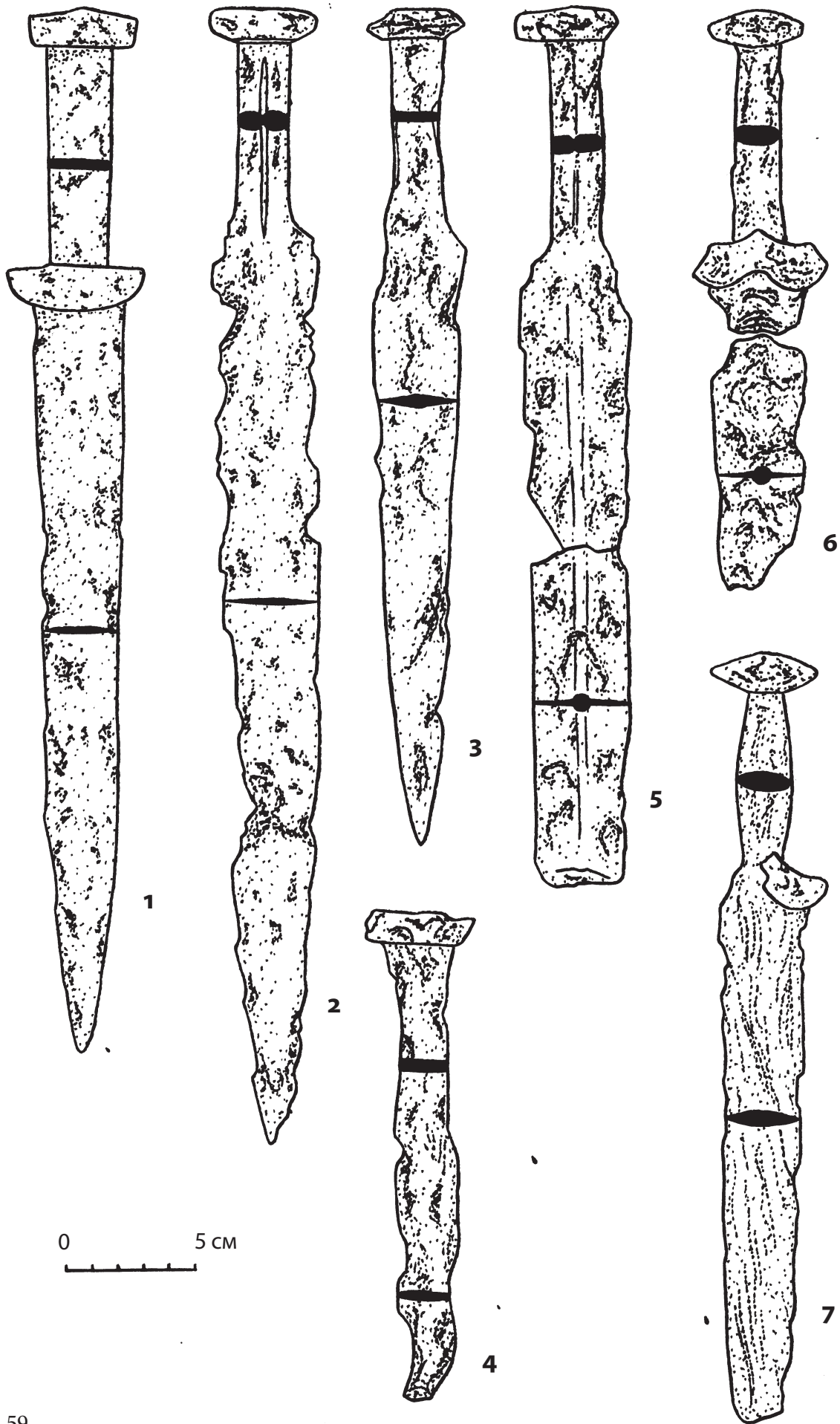

3

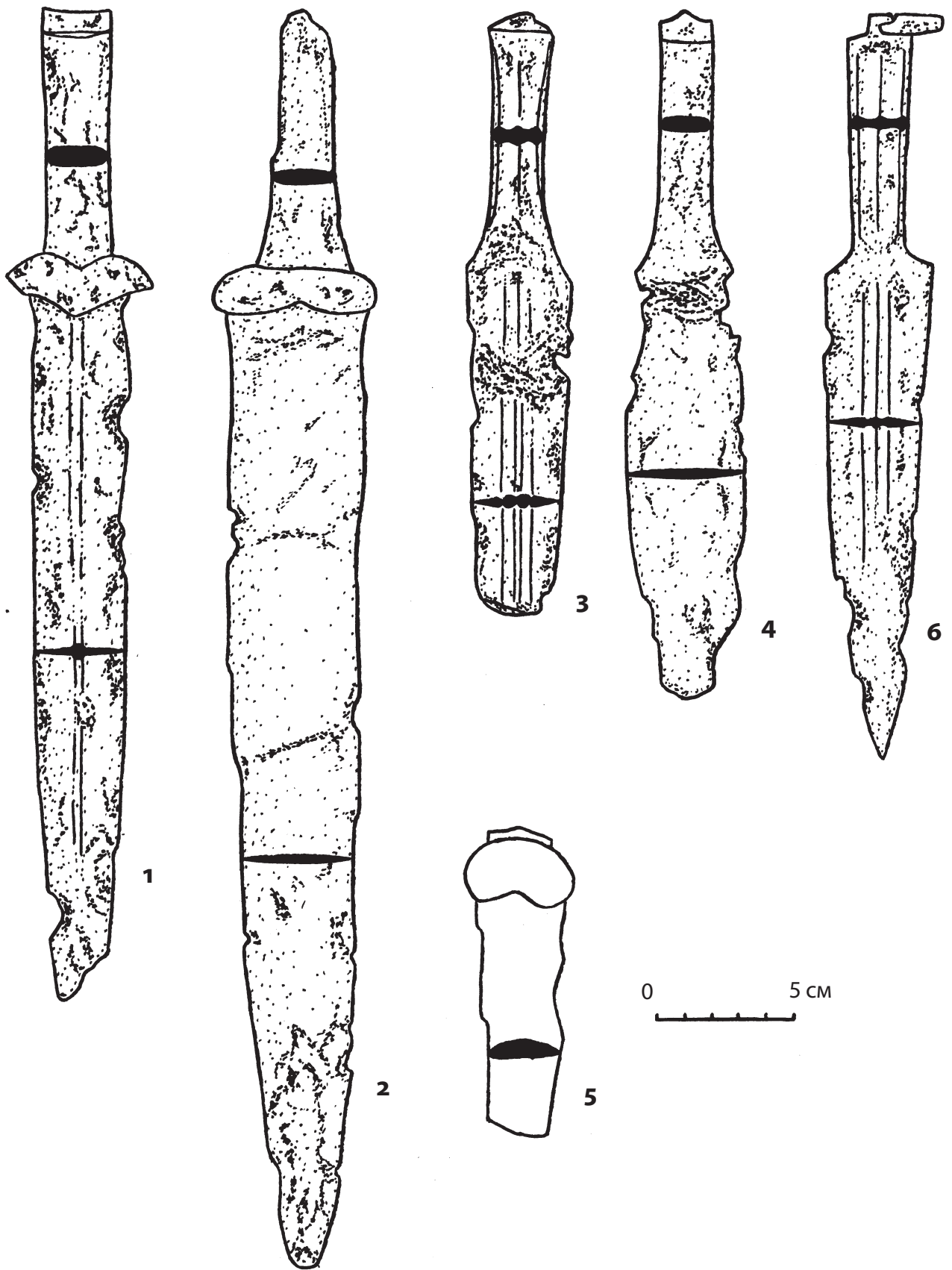
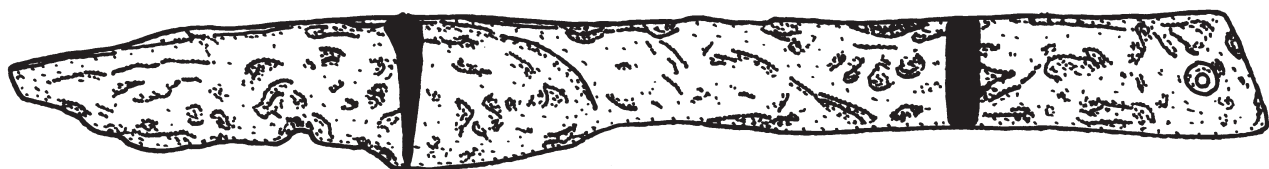
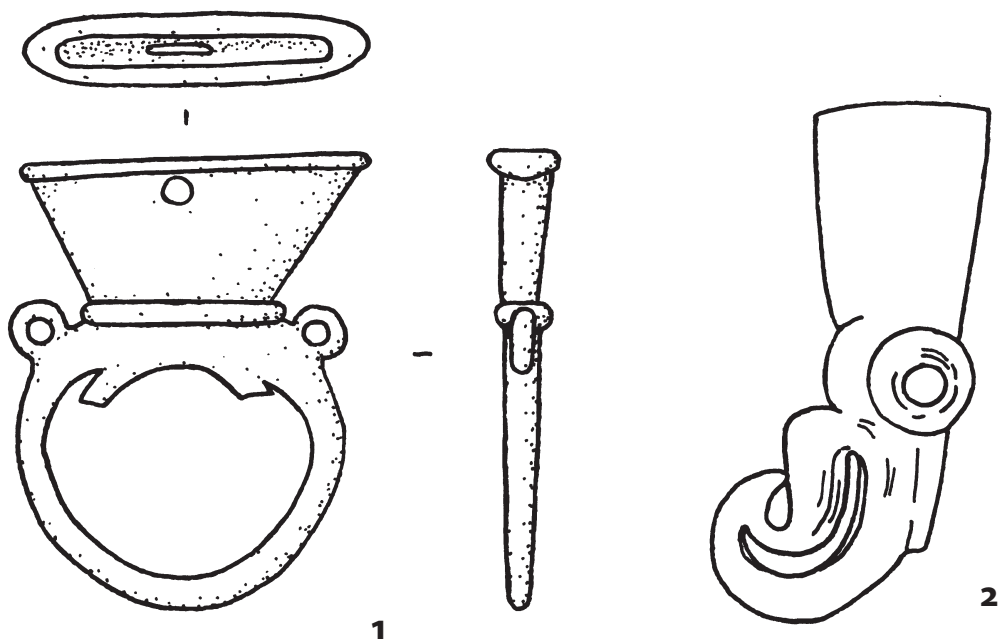

4

0 2 cm

Рис. 61



Рис. 62



Рис. 63

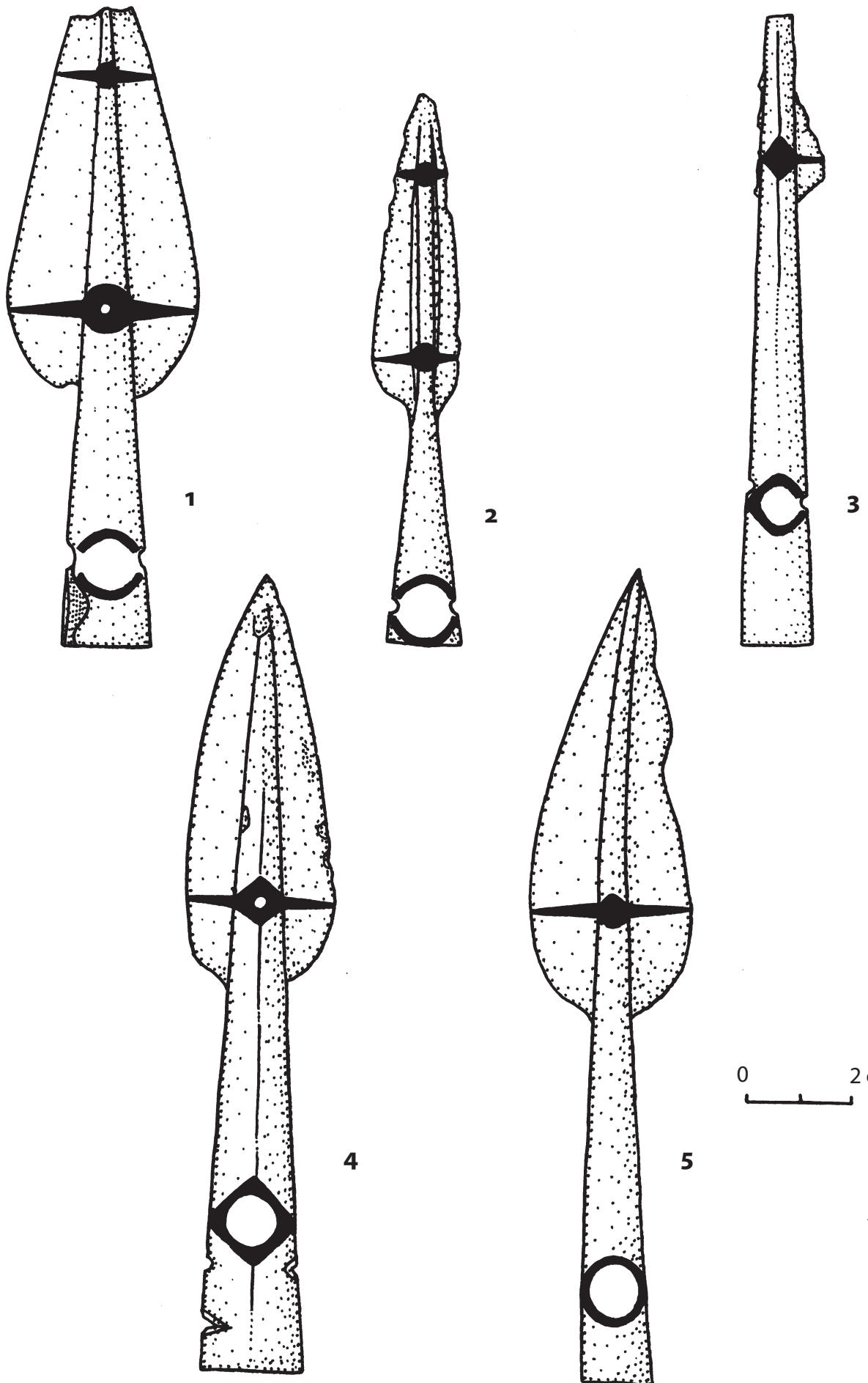

Рис. 64

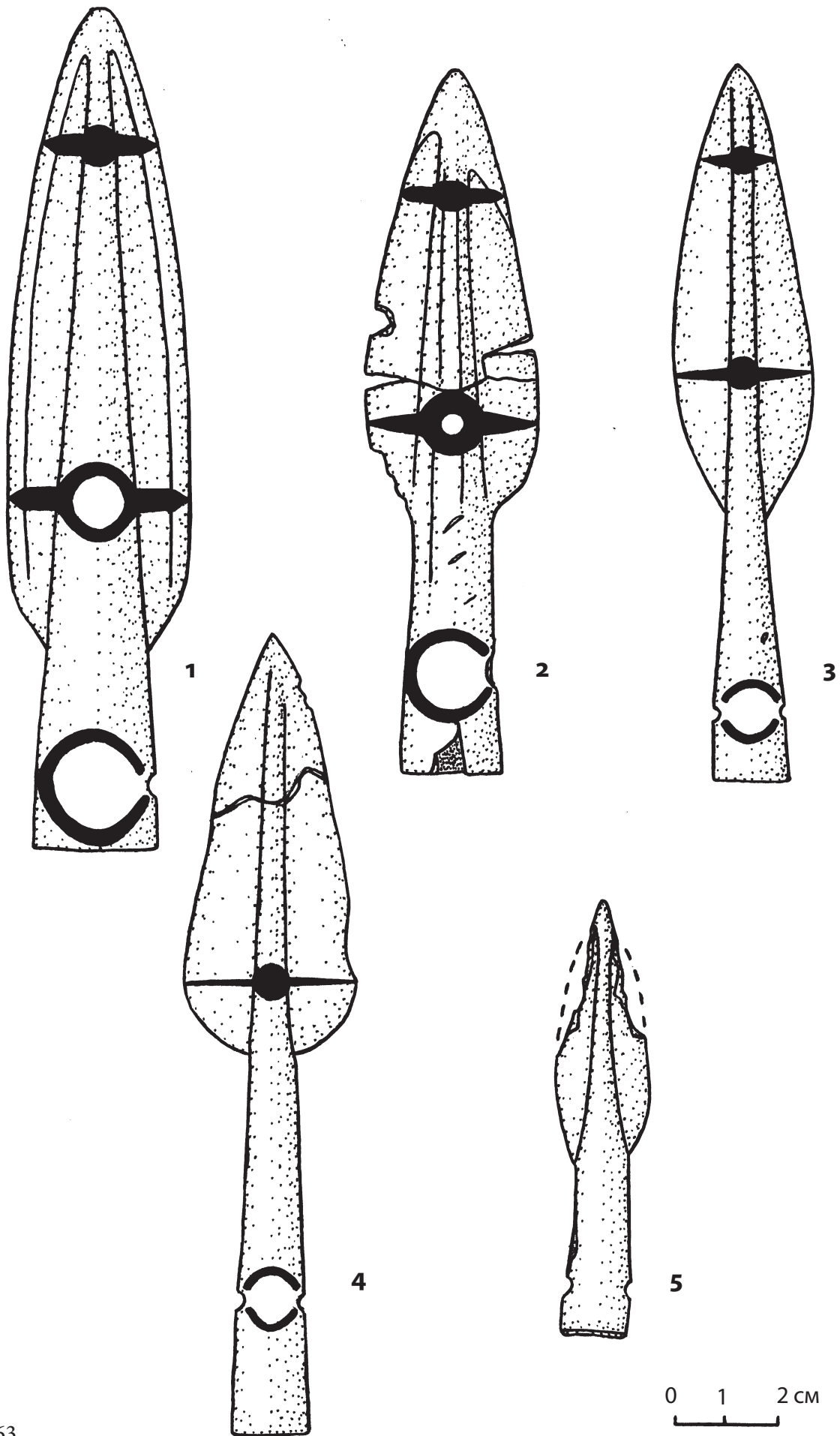

Рис. 65

0 2 см

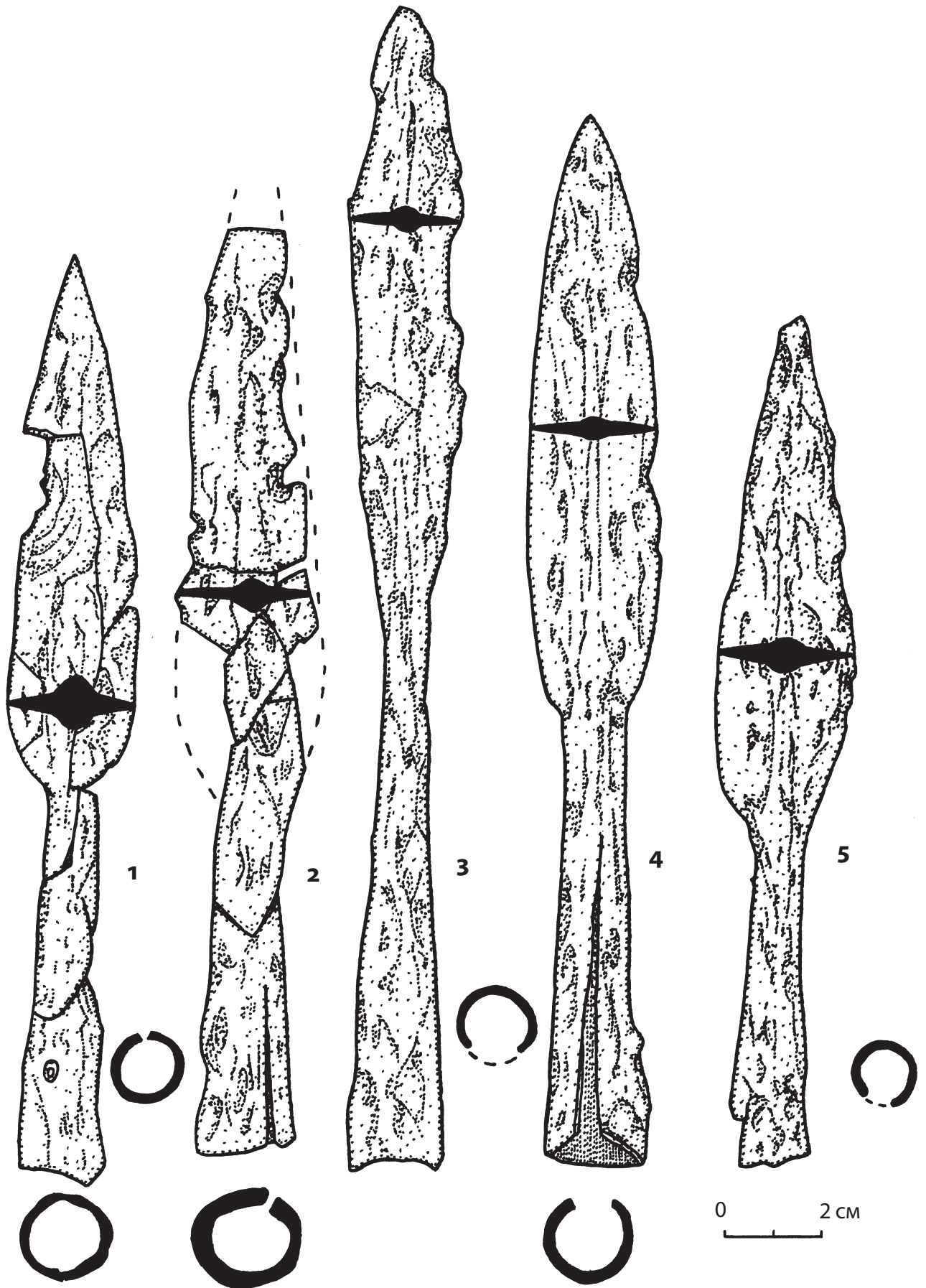

Рис. 66

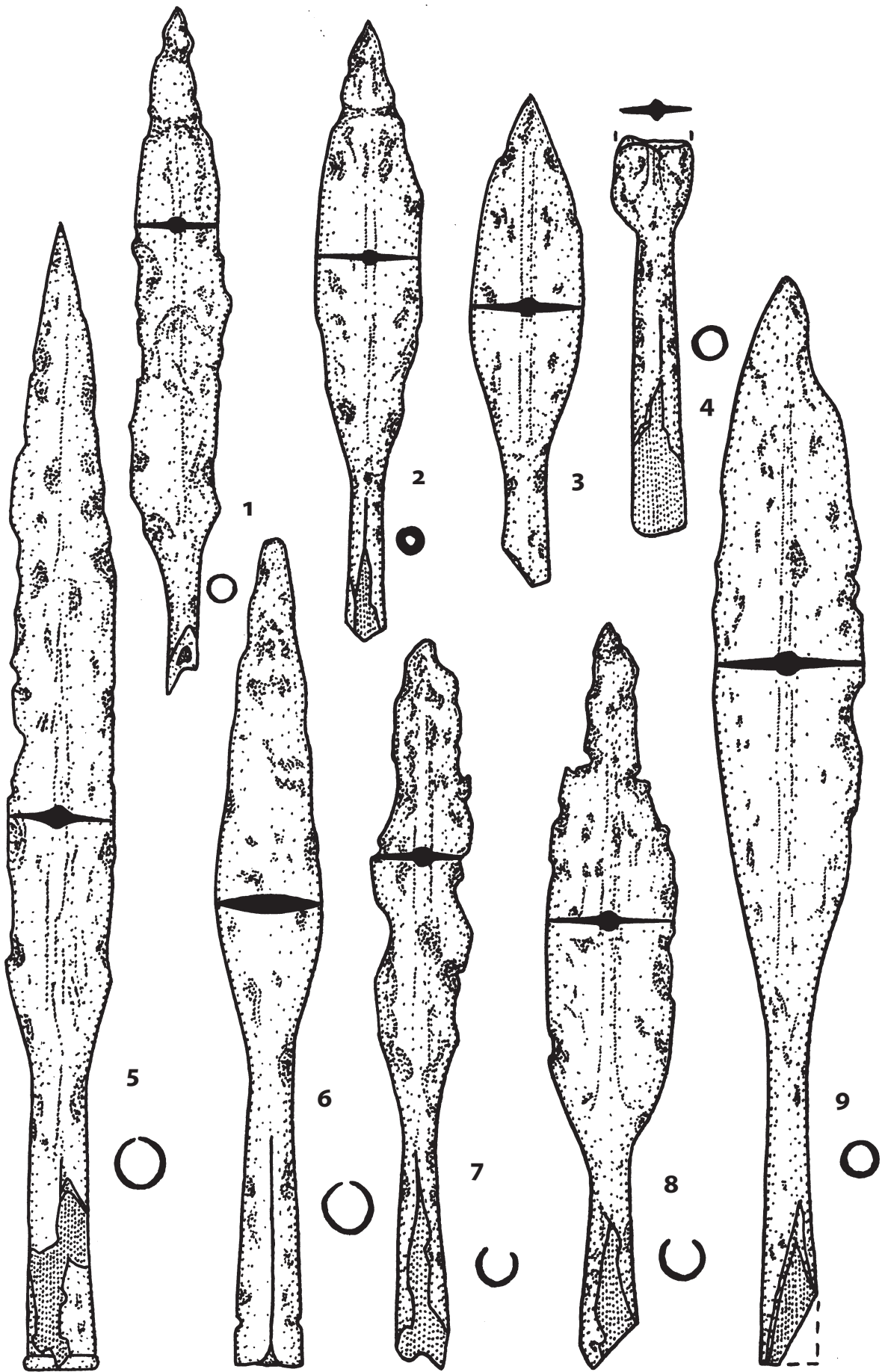

Рис. 67

0 2 см

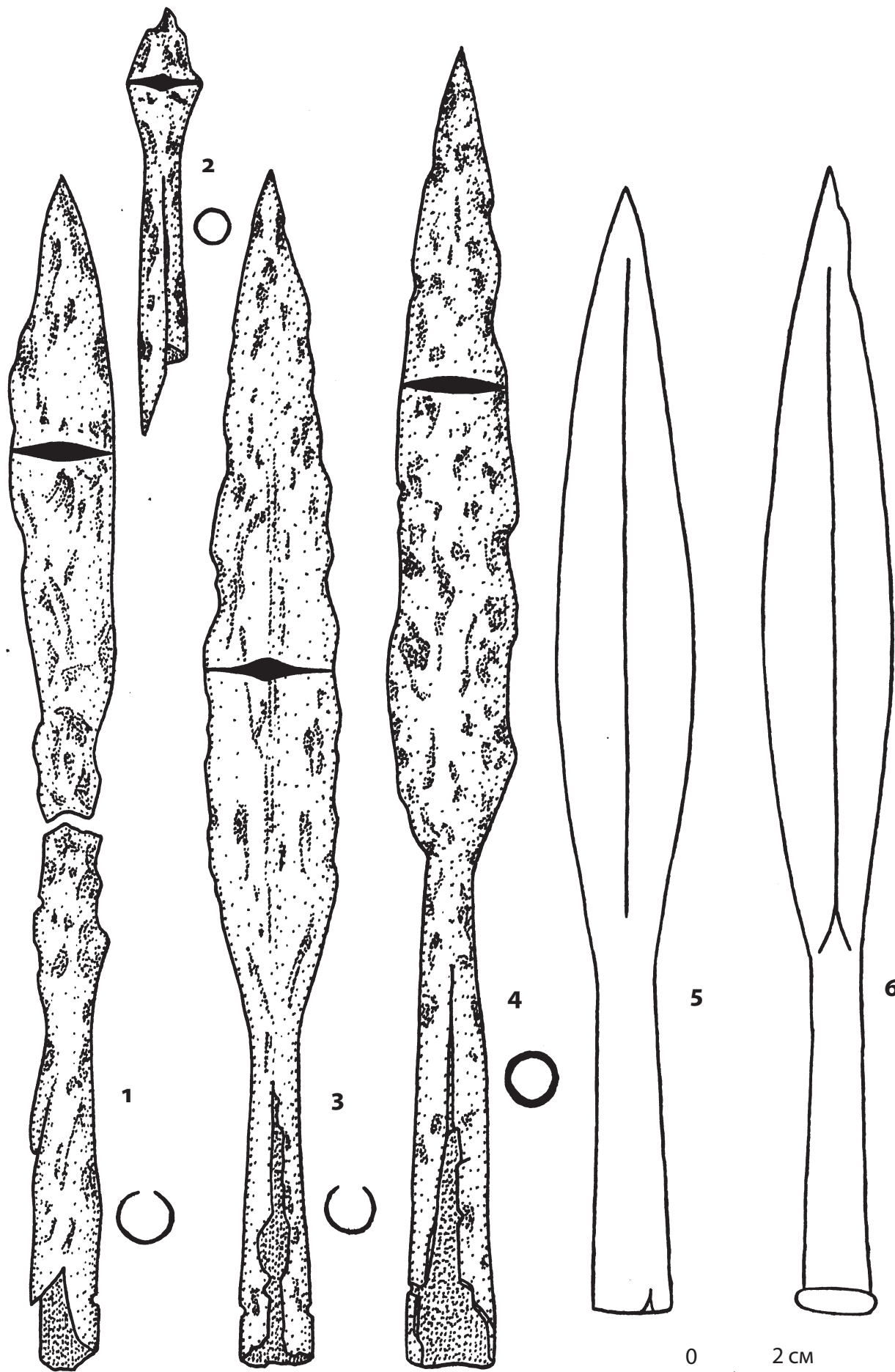

Рис. 68

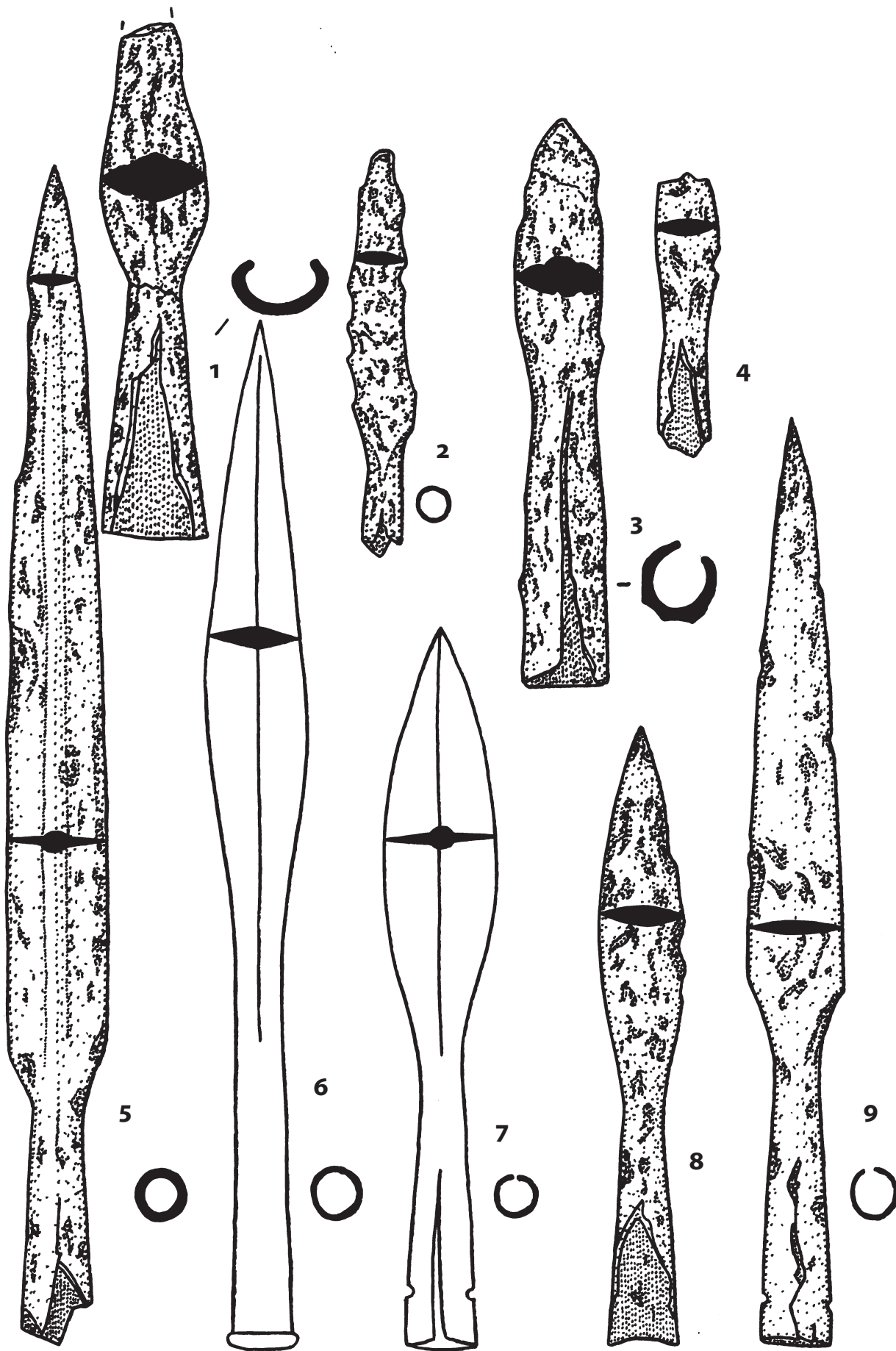

Рис. 69

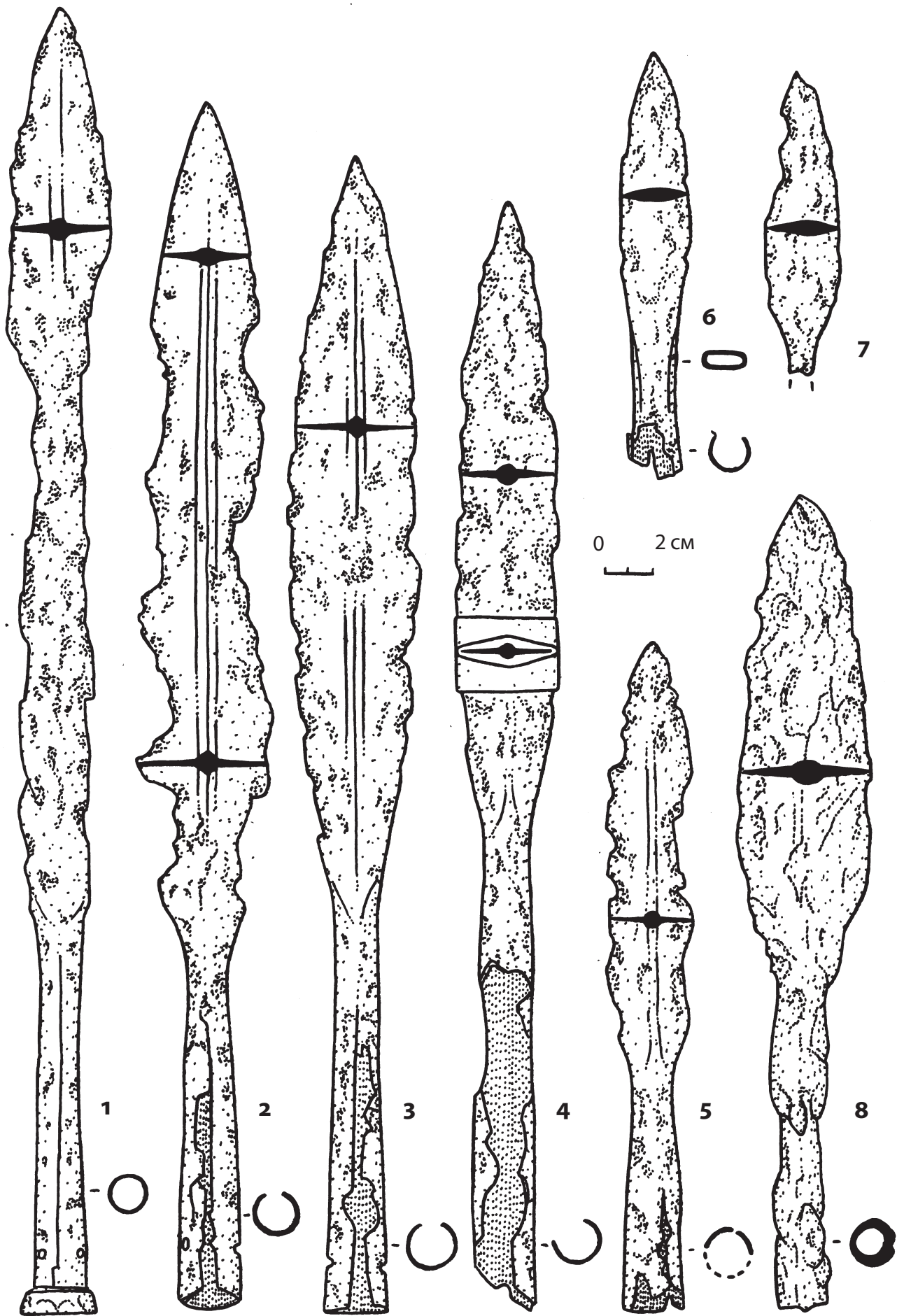

Рис. 70

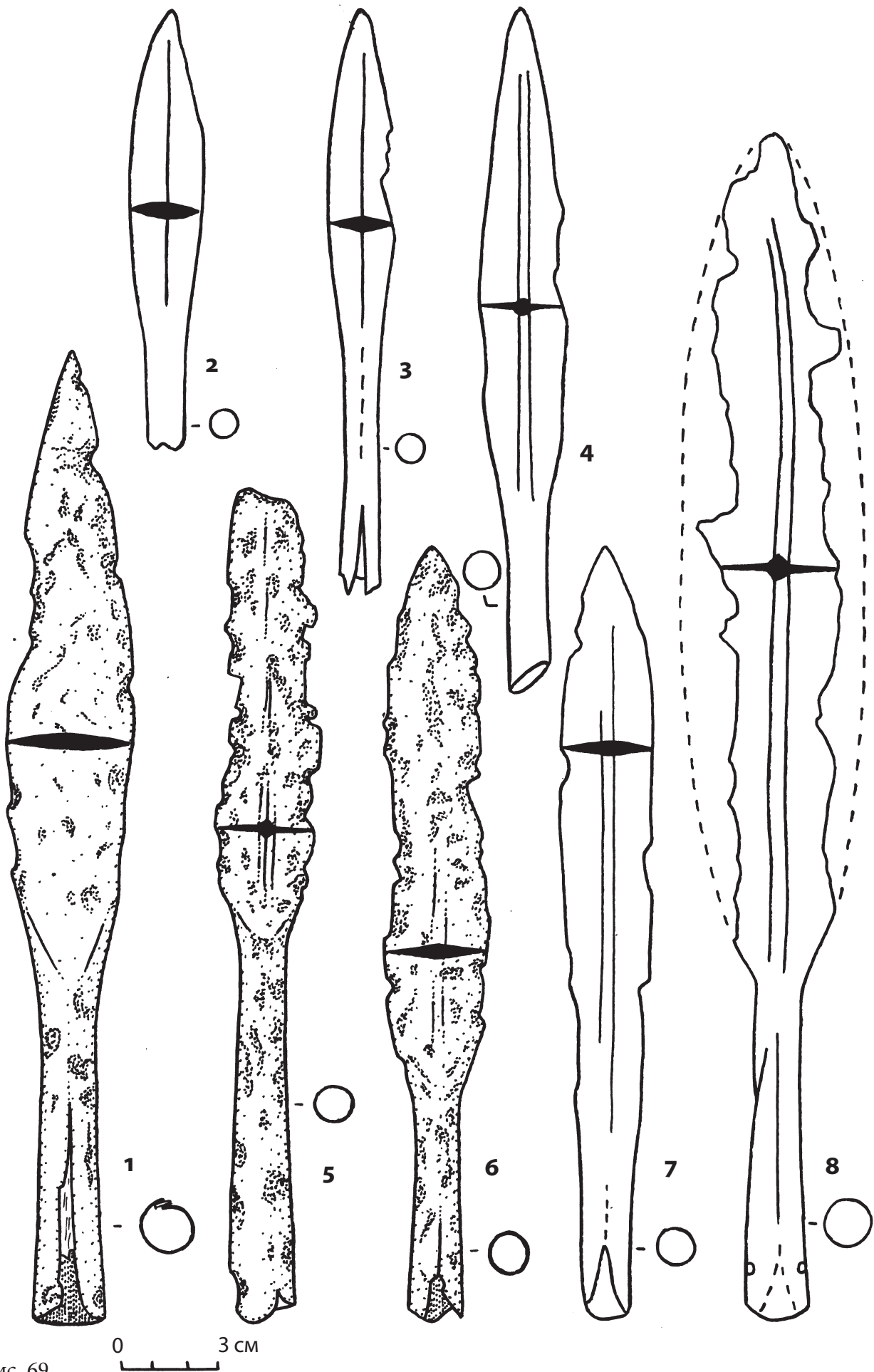

Рис. 71

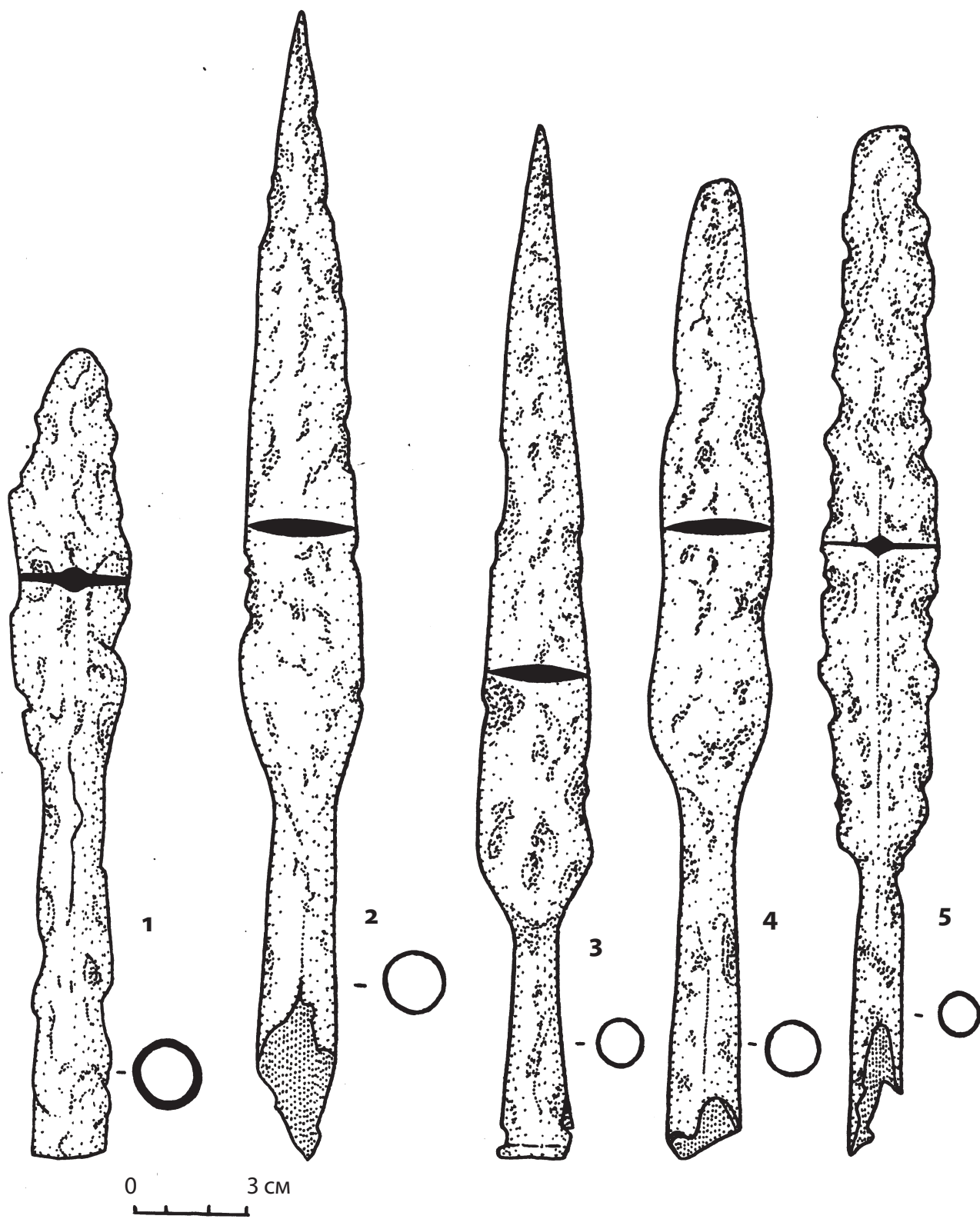

1

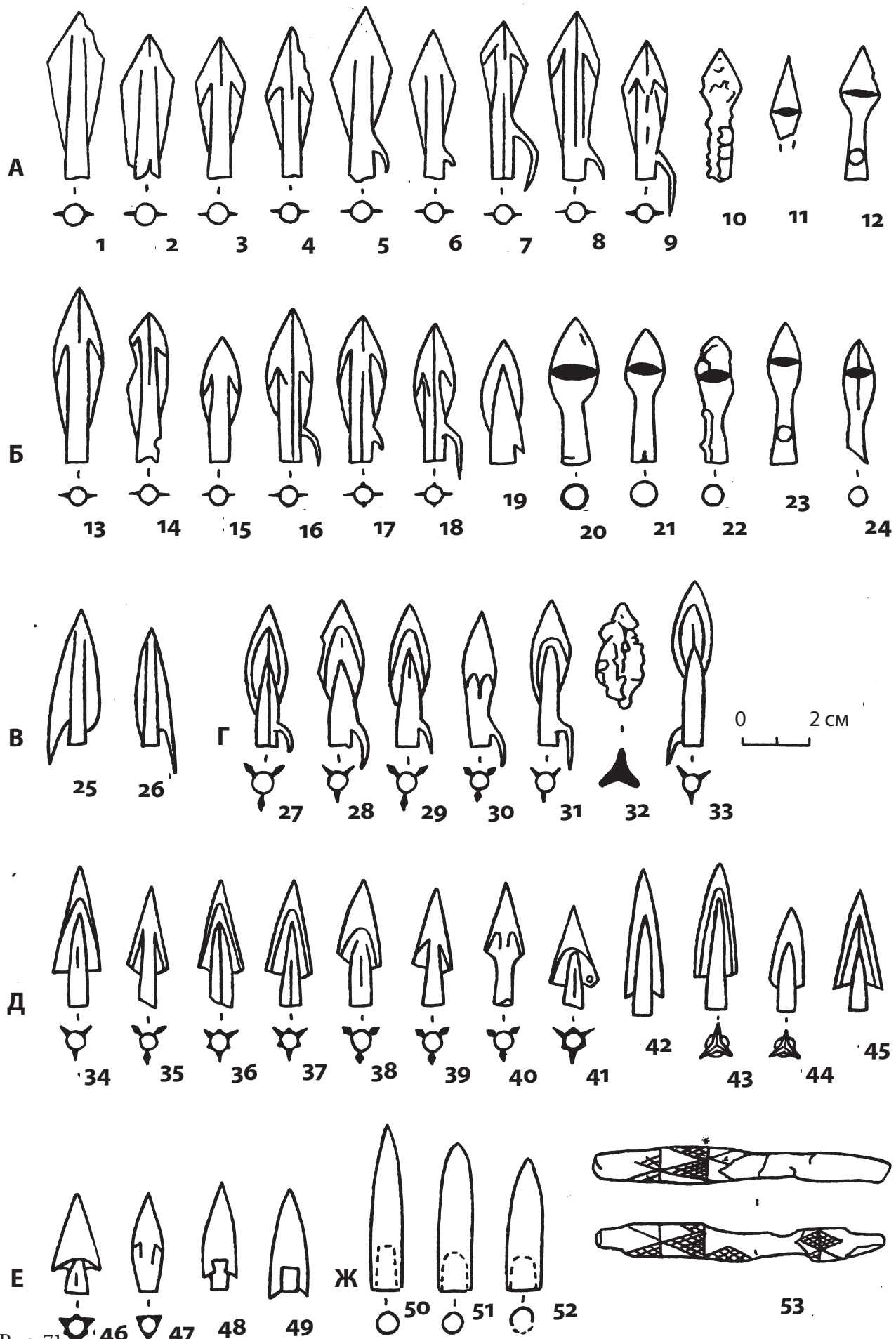
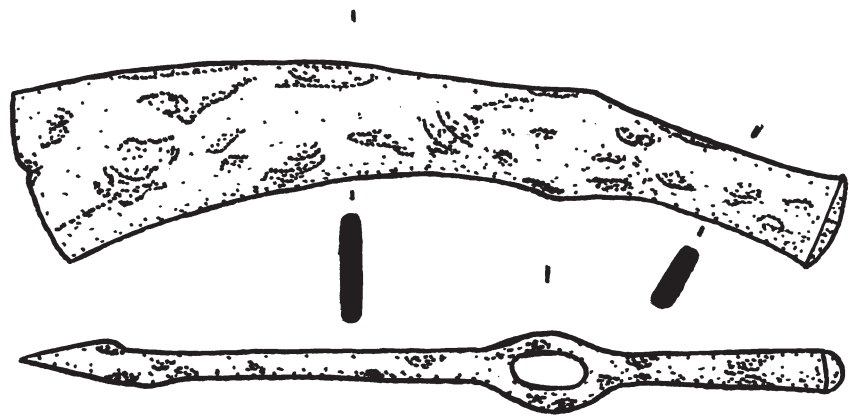

2

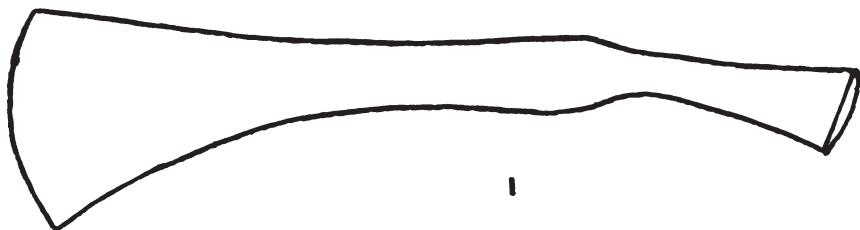

3

0 2 cm



4

Рис. 72

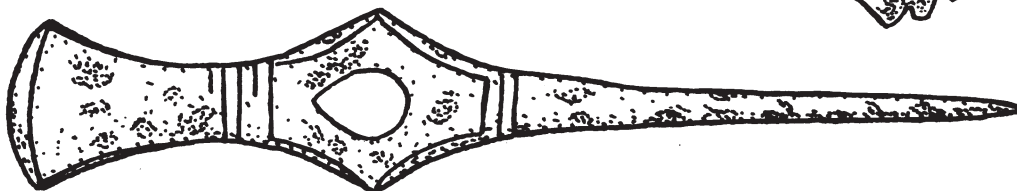
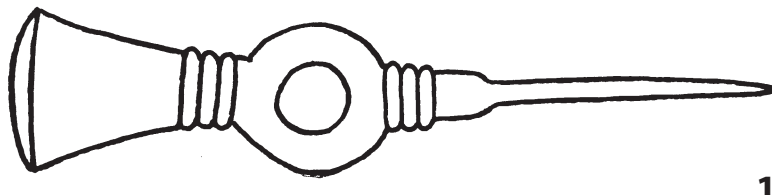
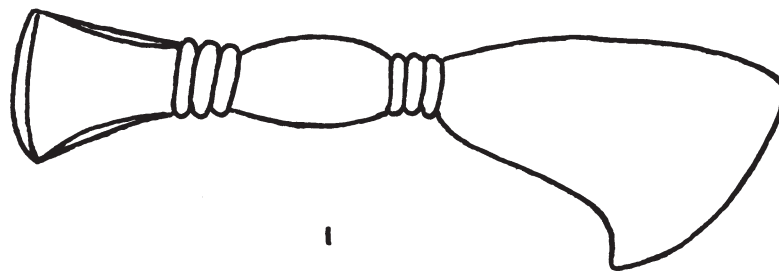

0 2 cm

A horizontal scale bar with a vertical tick at the left end and another at the right end, labeled '0' and '2 cm' respectively.

Рис. 73

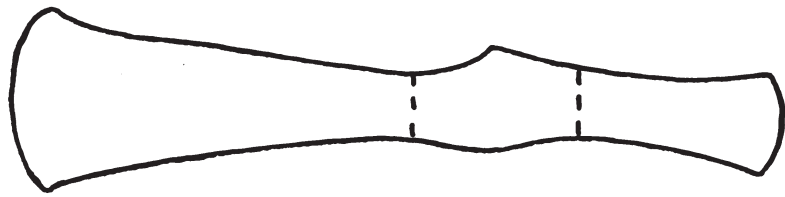

1



1



1



2



1

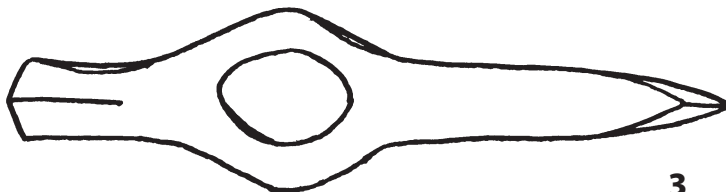

3

0 2 cm

Рис. 74



Рис. 75



0 2 cm

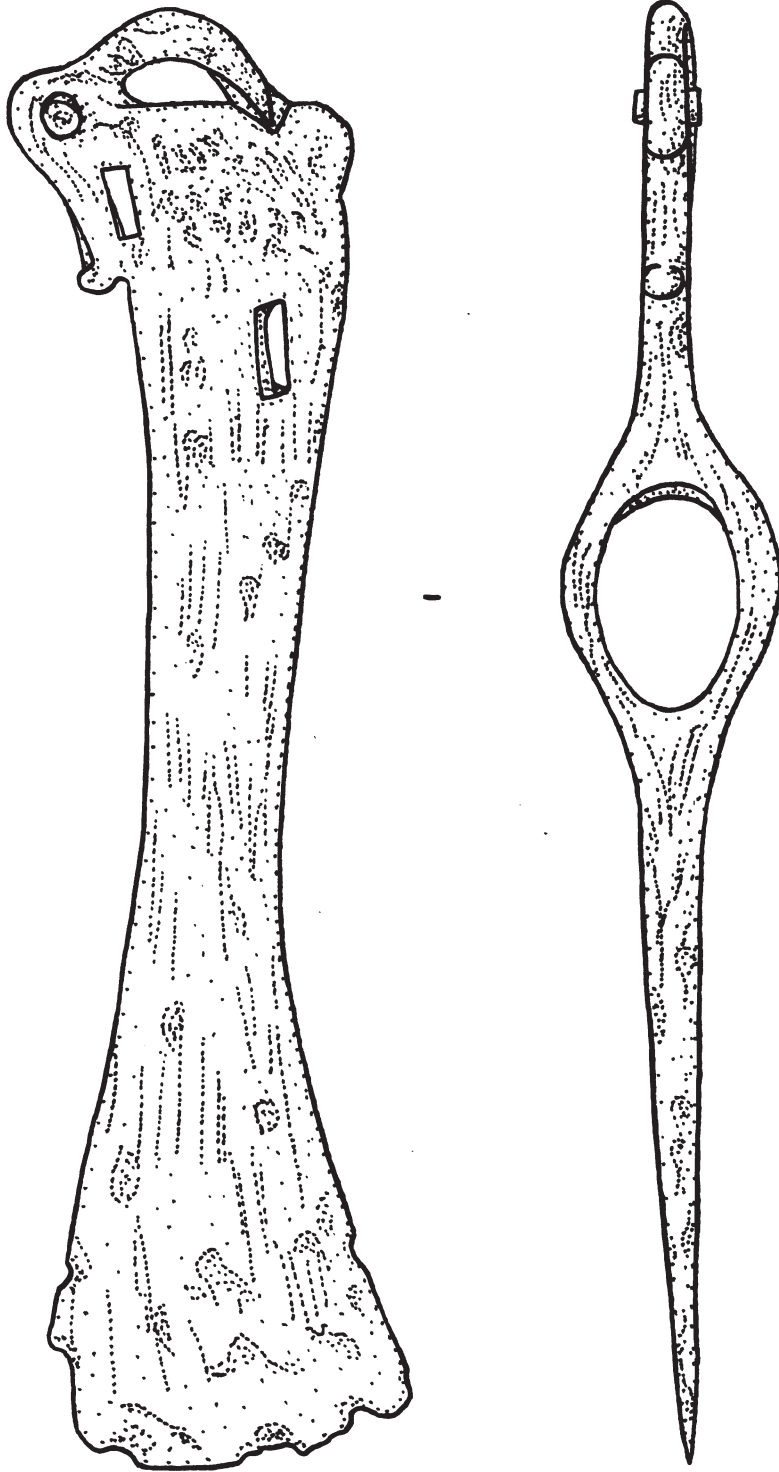
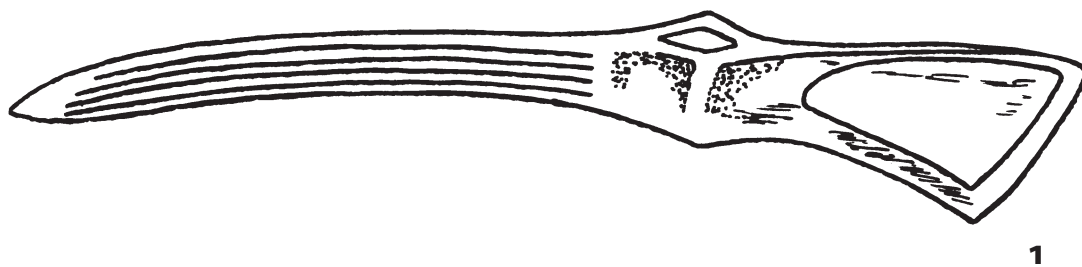

Рис. 76



1

0 5 cm

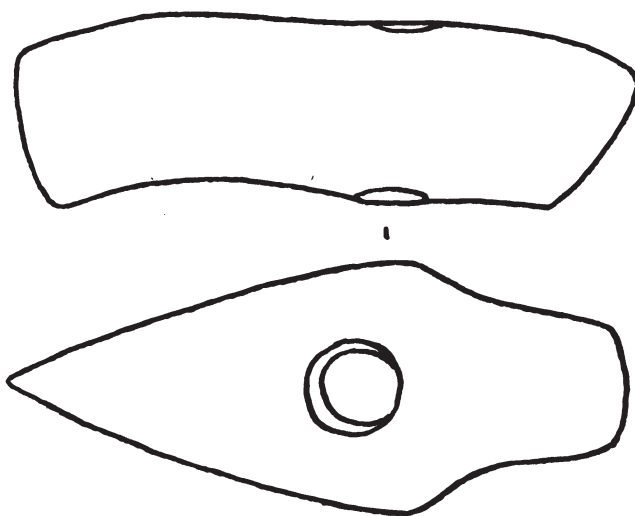
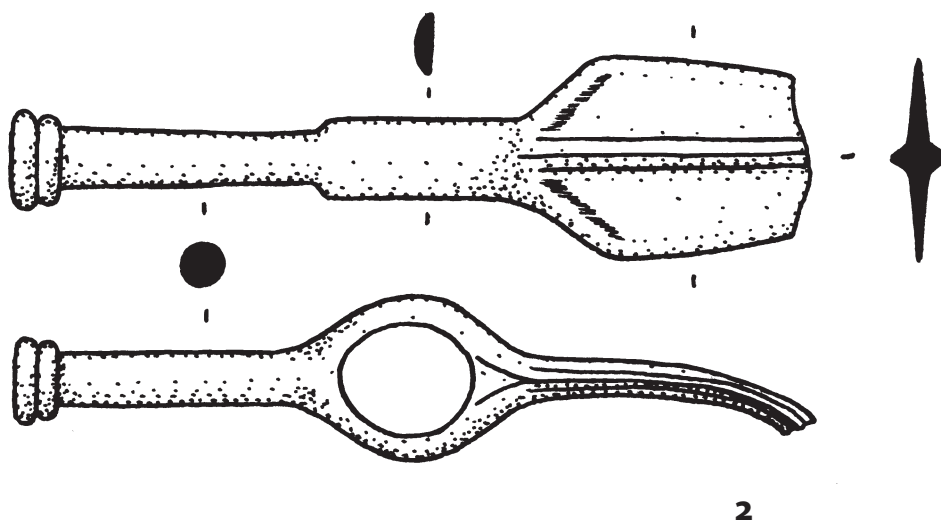
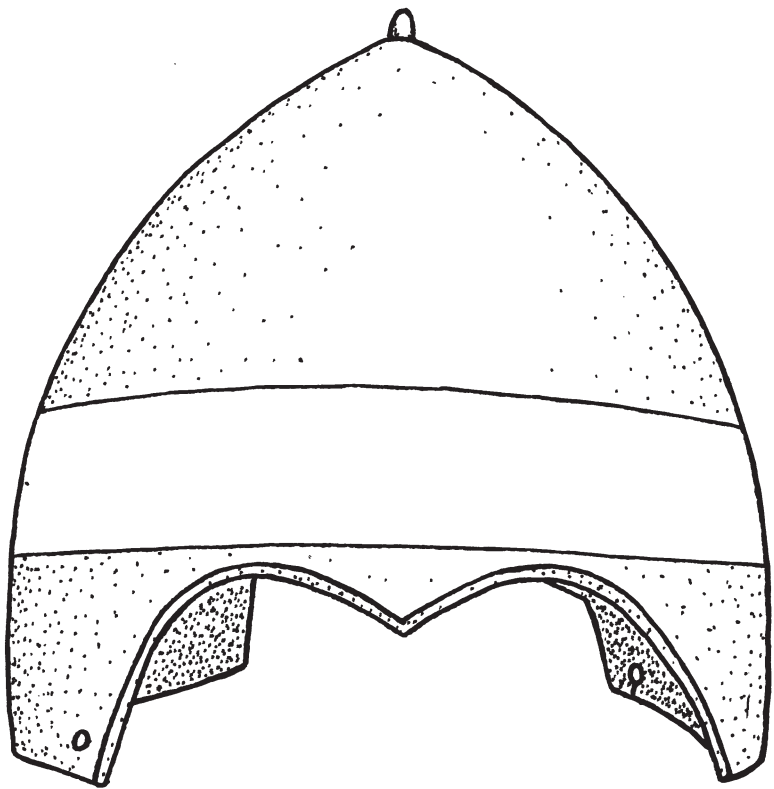
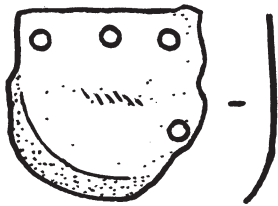

2

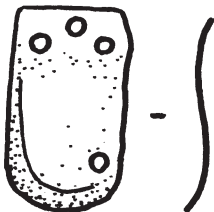

3

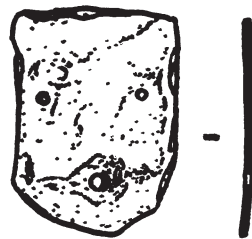

6

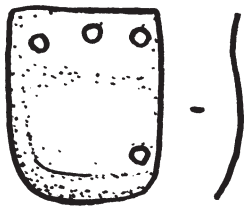

4

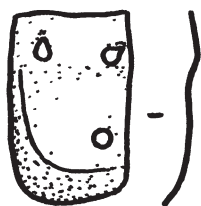

5

0 2 cm

Рис. 77

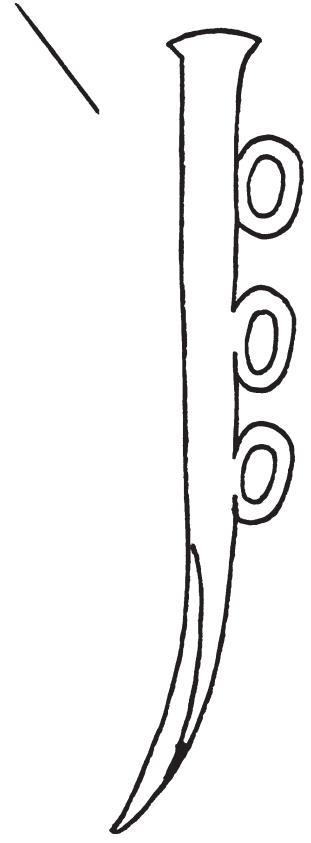
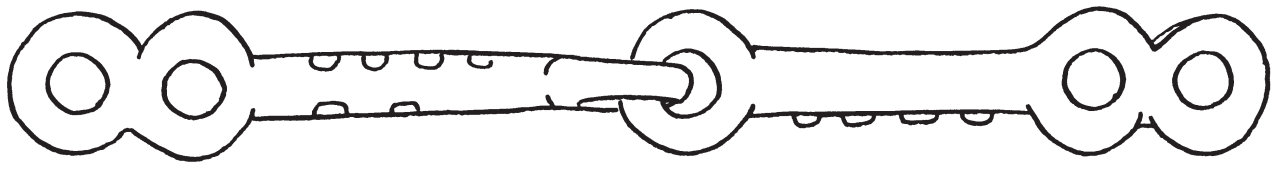

1

0 2 cm

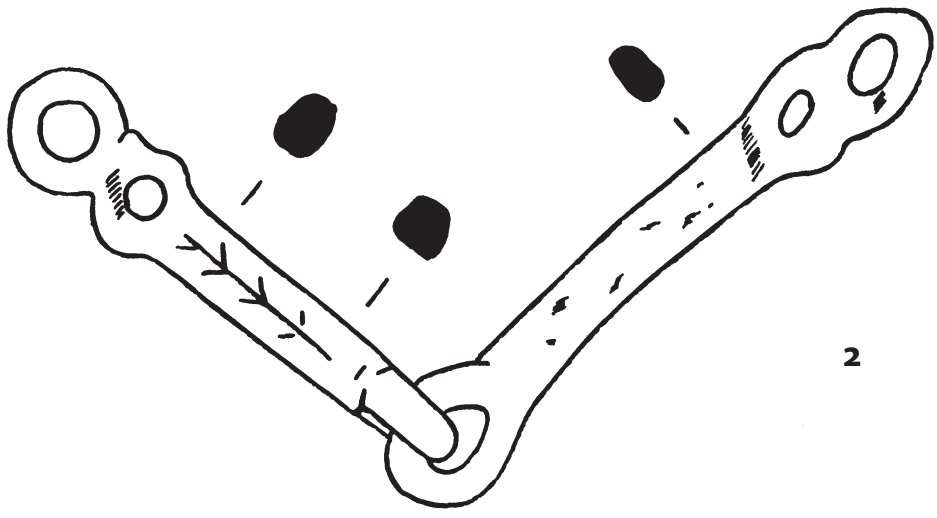

2

Рис. 78



Рис. 79



Рис. 80

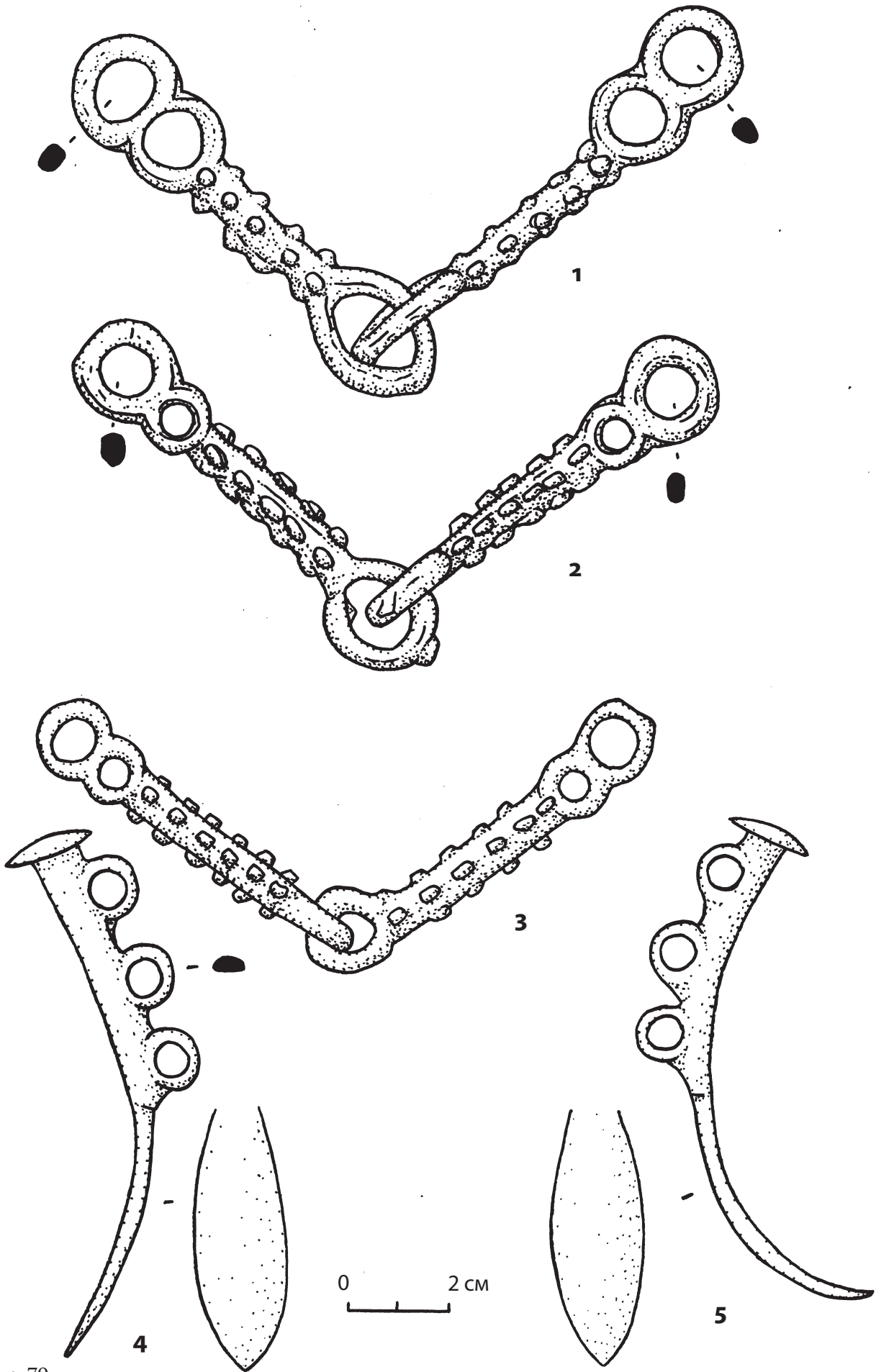

Рис. 81

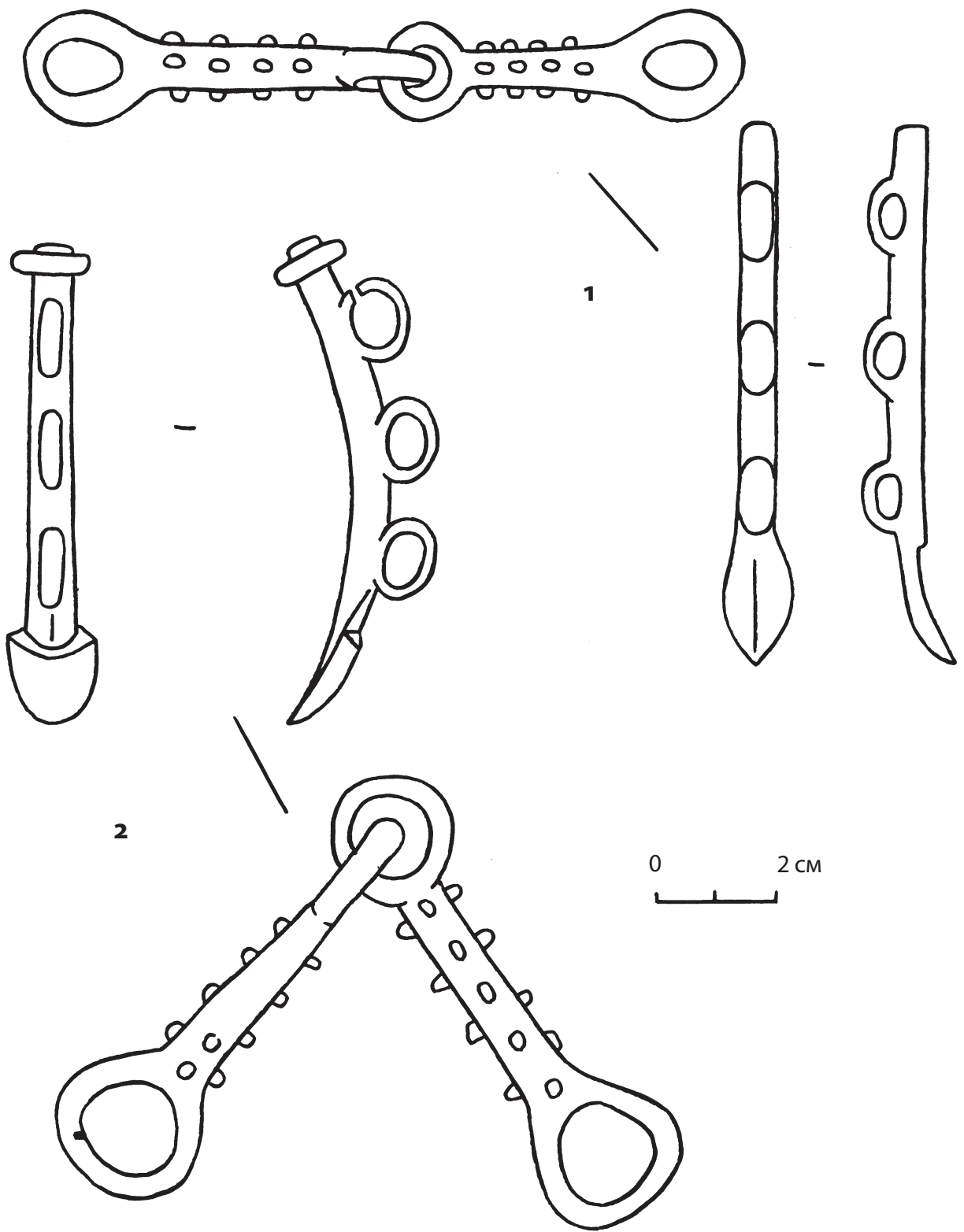

Рис. 82

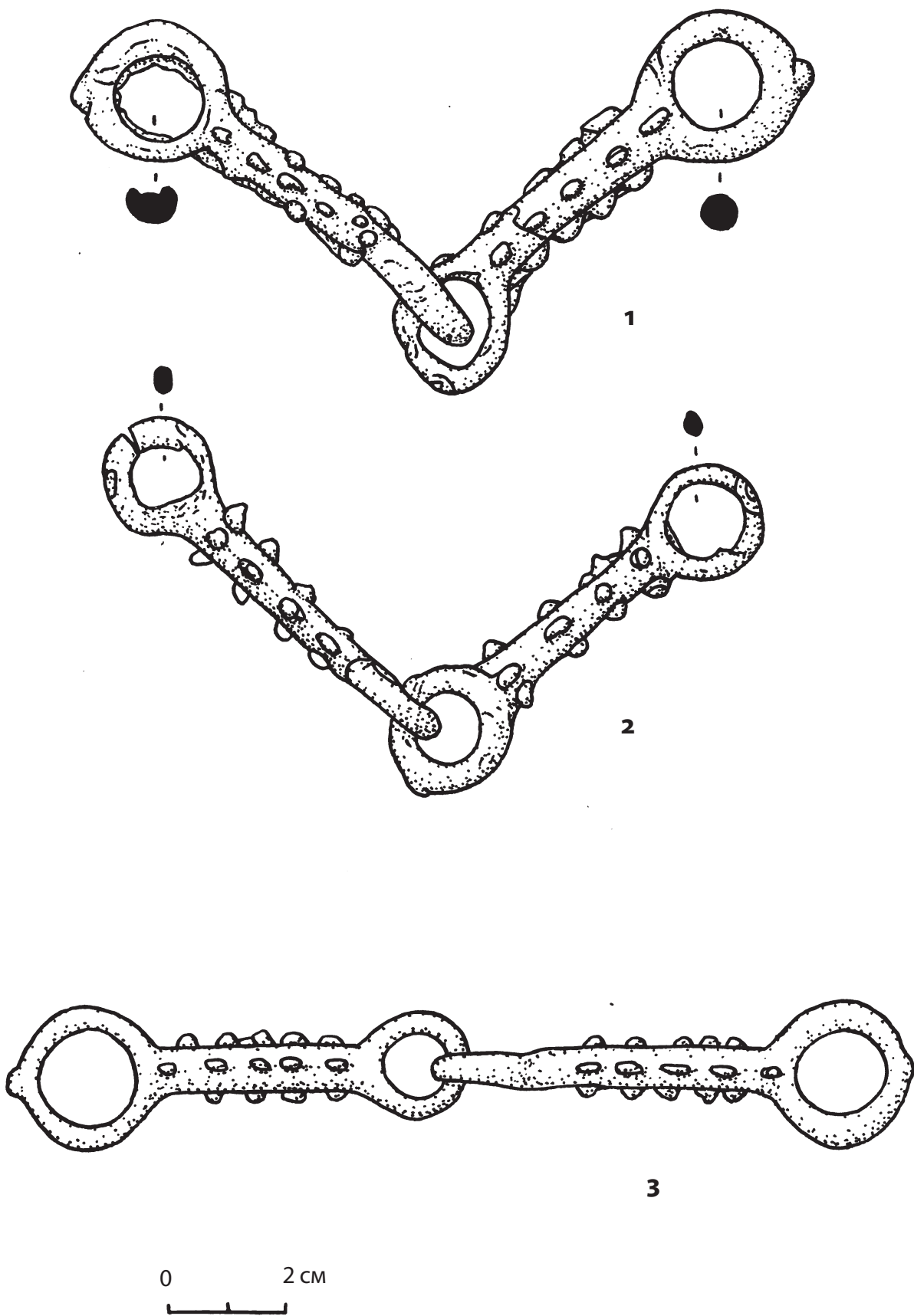

Рис. 83

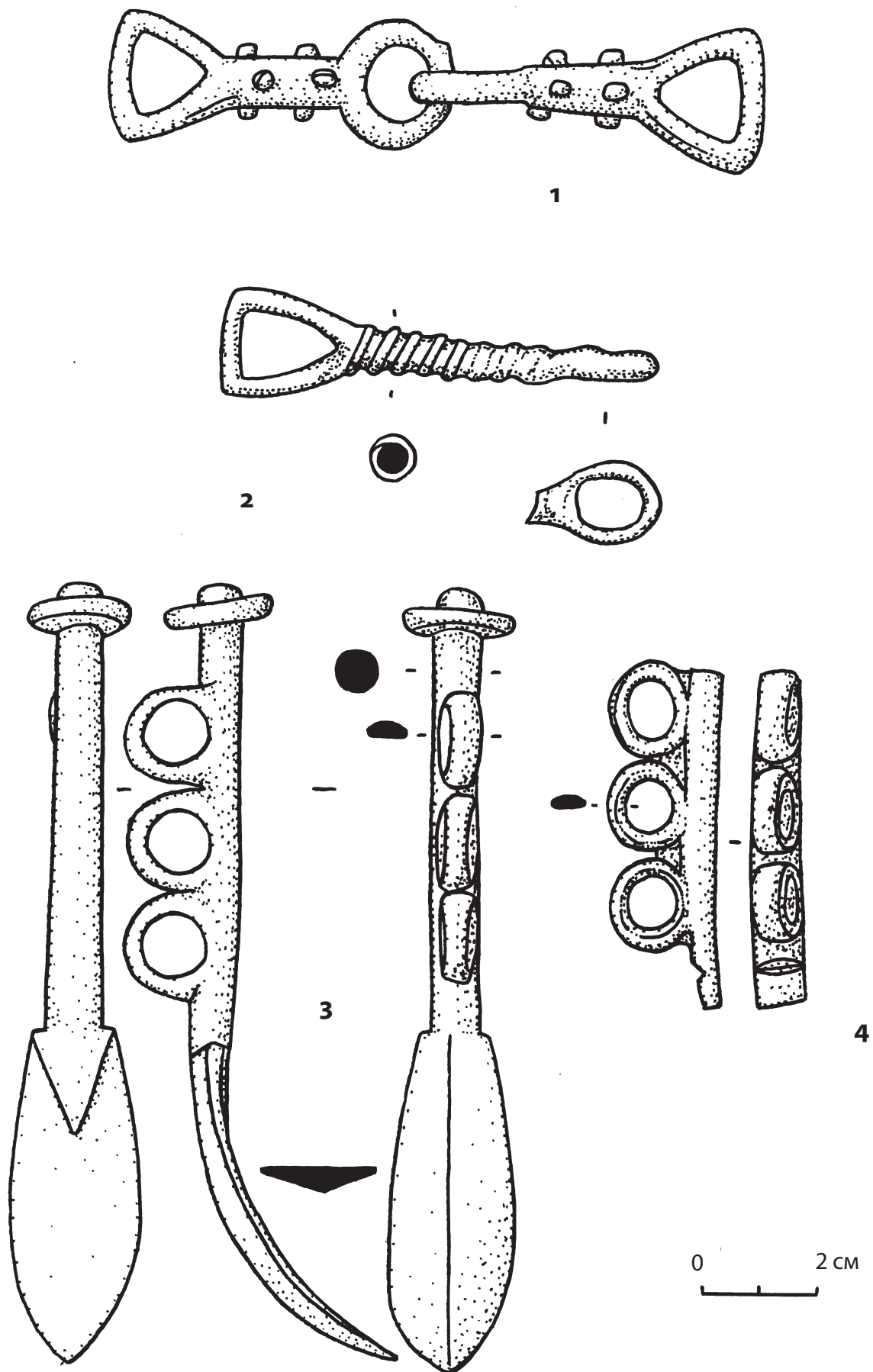

Рис. 84

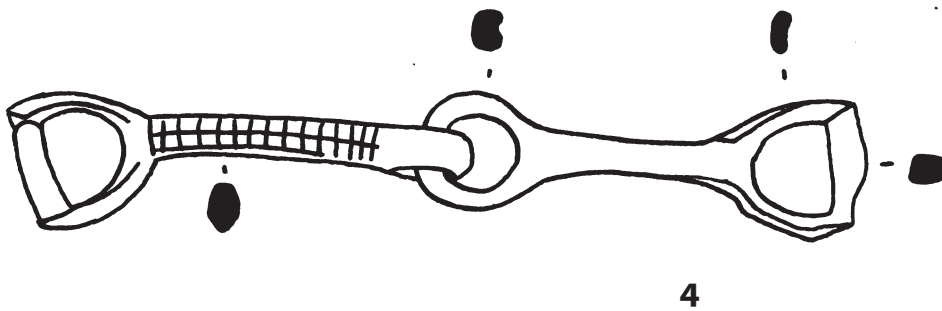
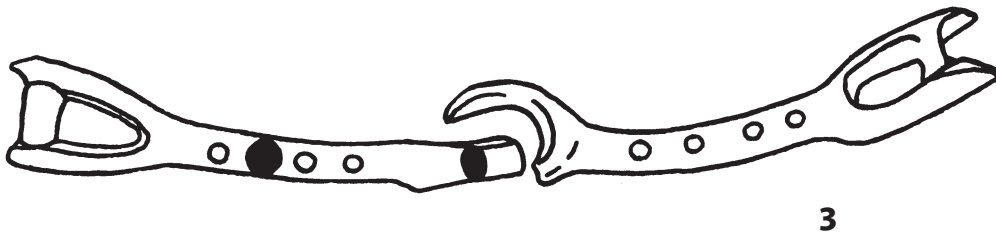
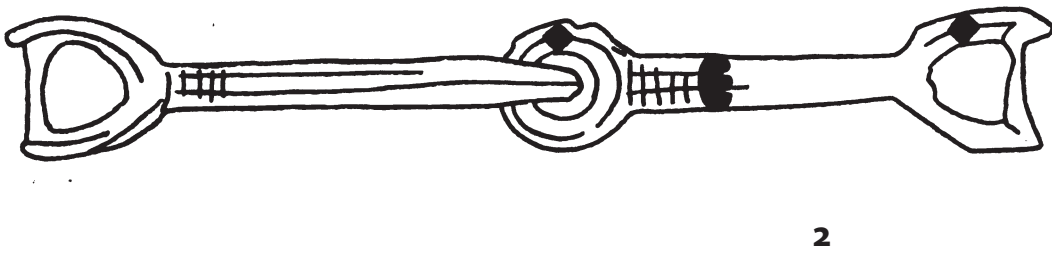
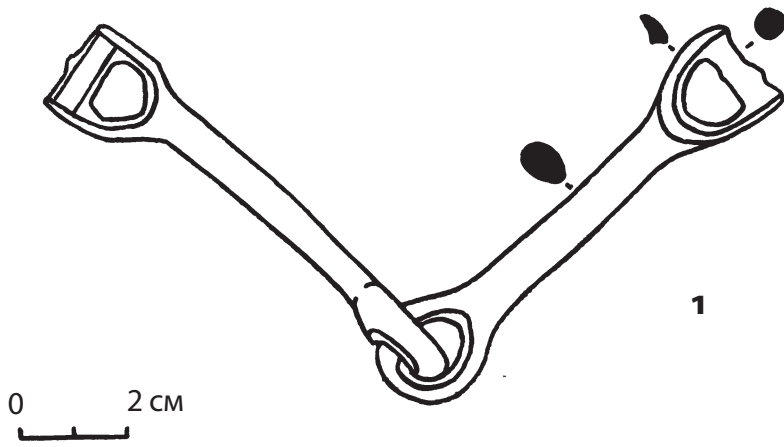

0 2 cm

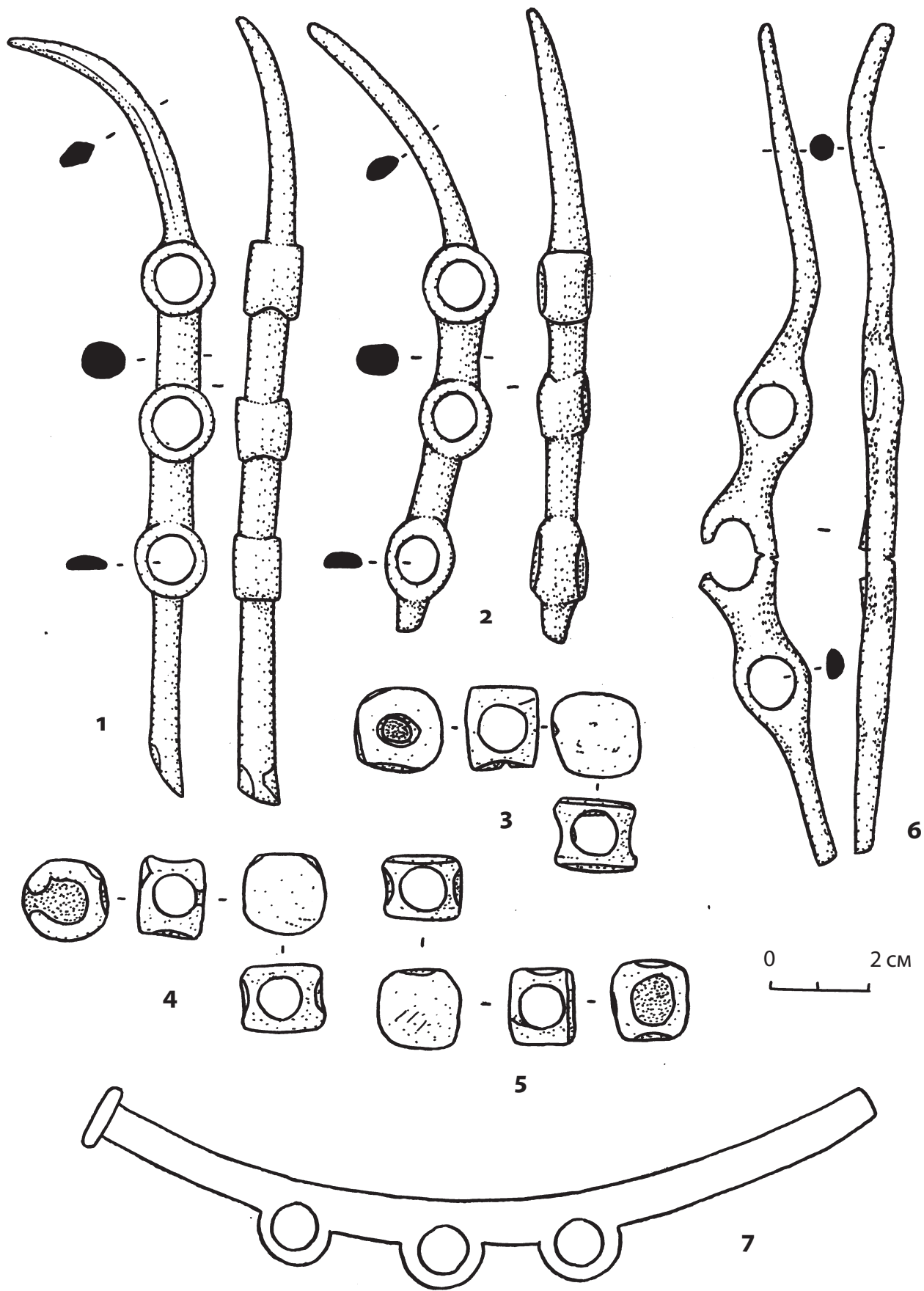
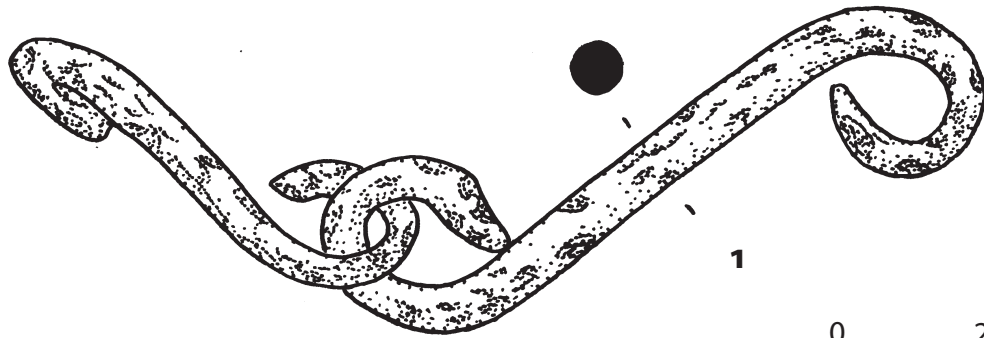
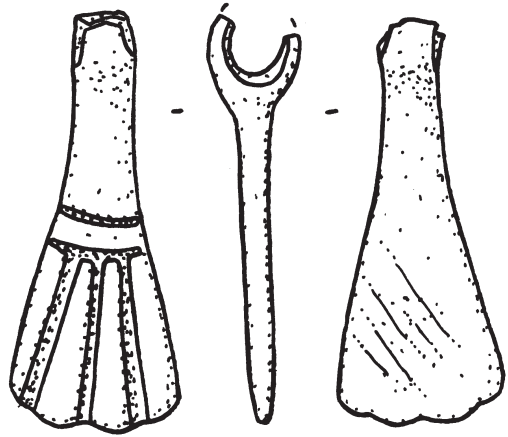
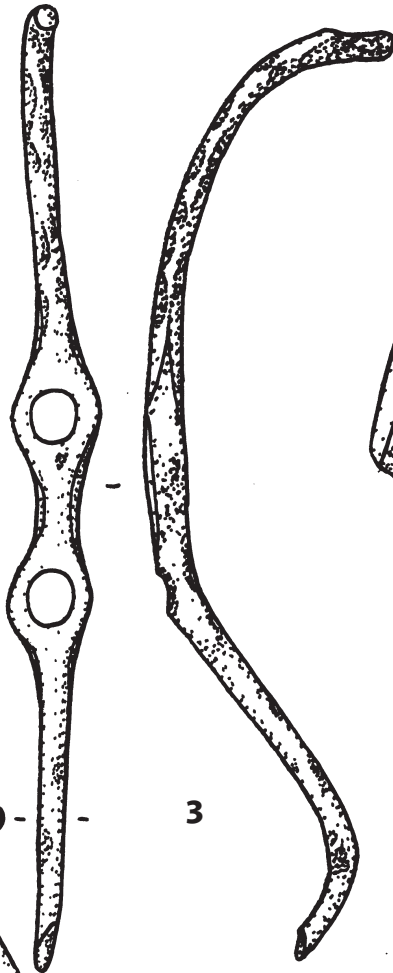
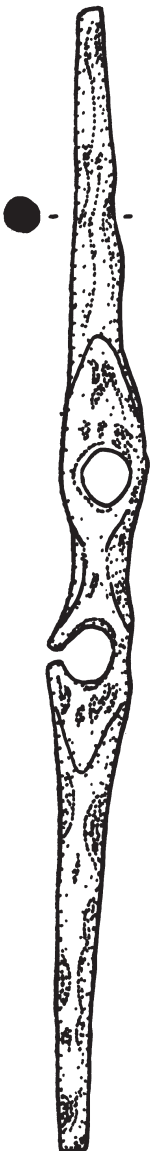

4

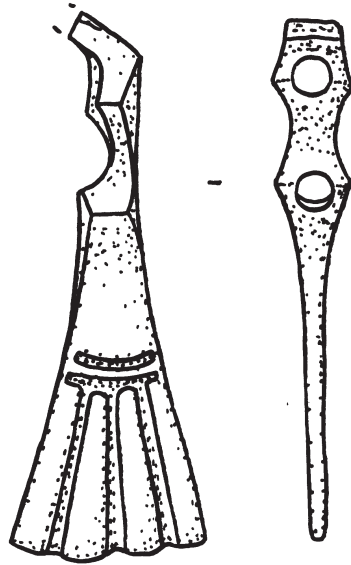

5

Рис. 85



Рис. 86



Рис. 87

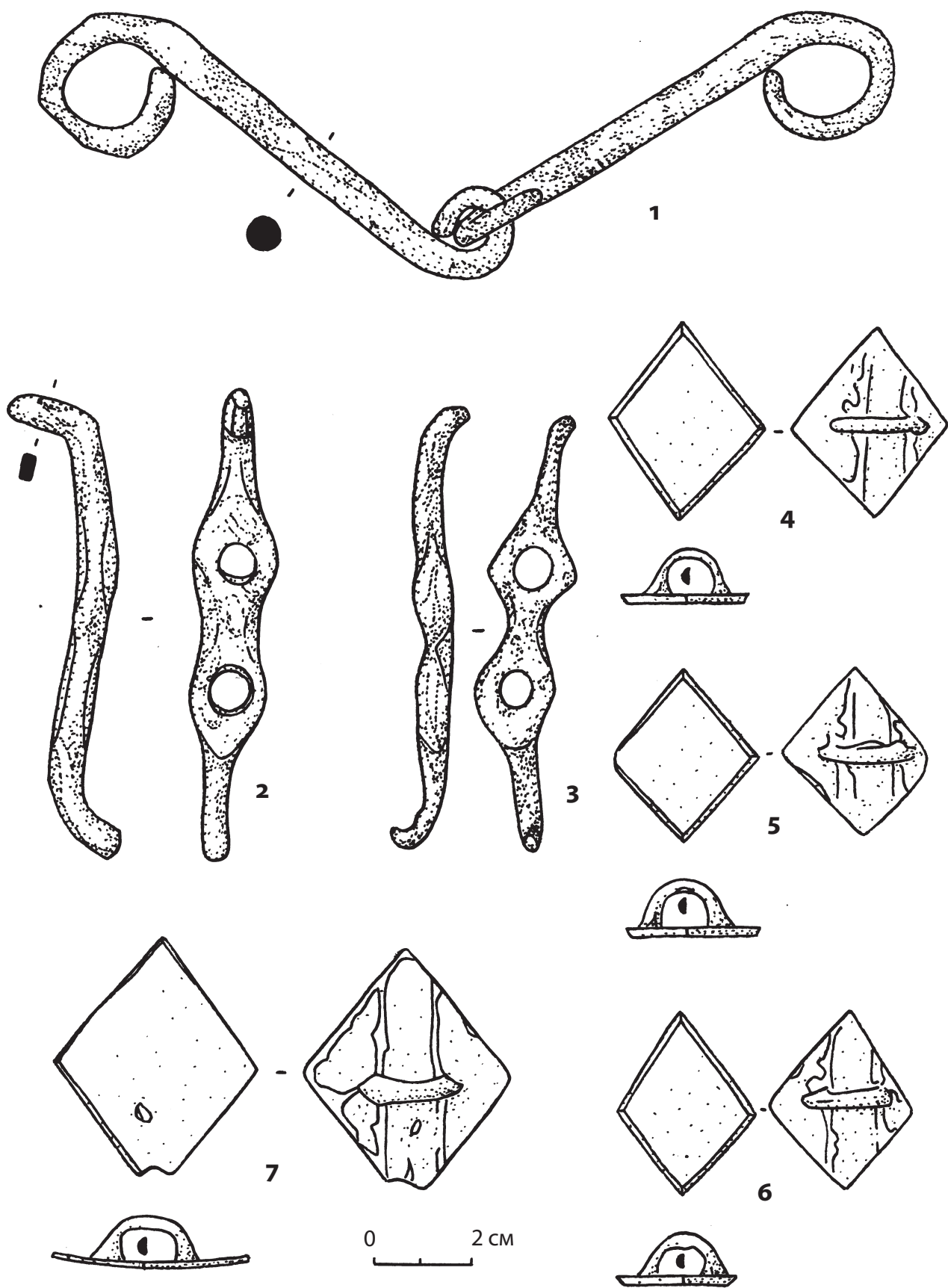

Рис. 88

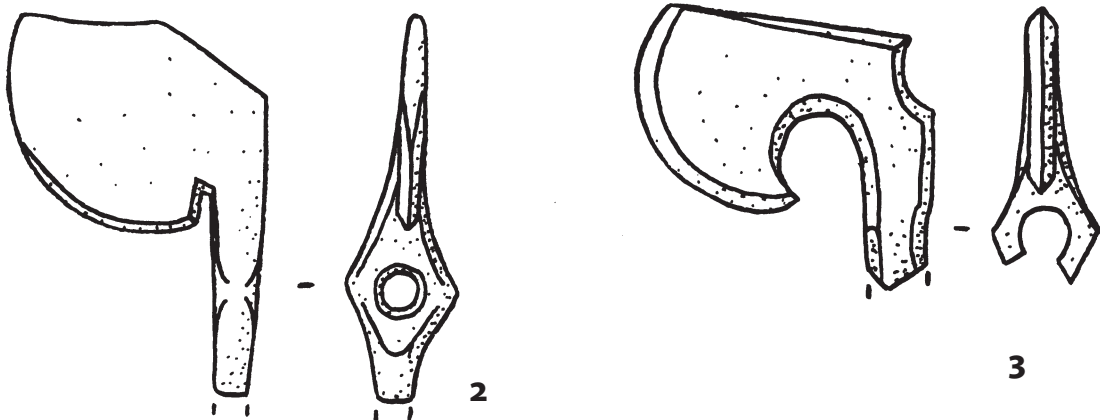
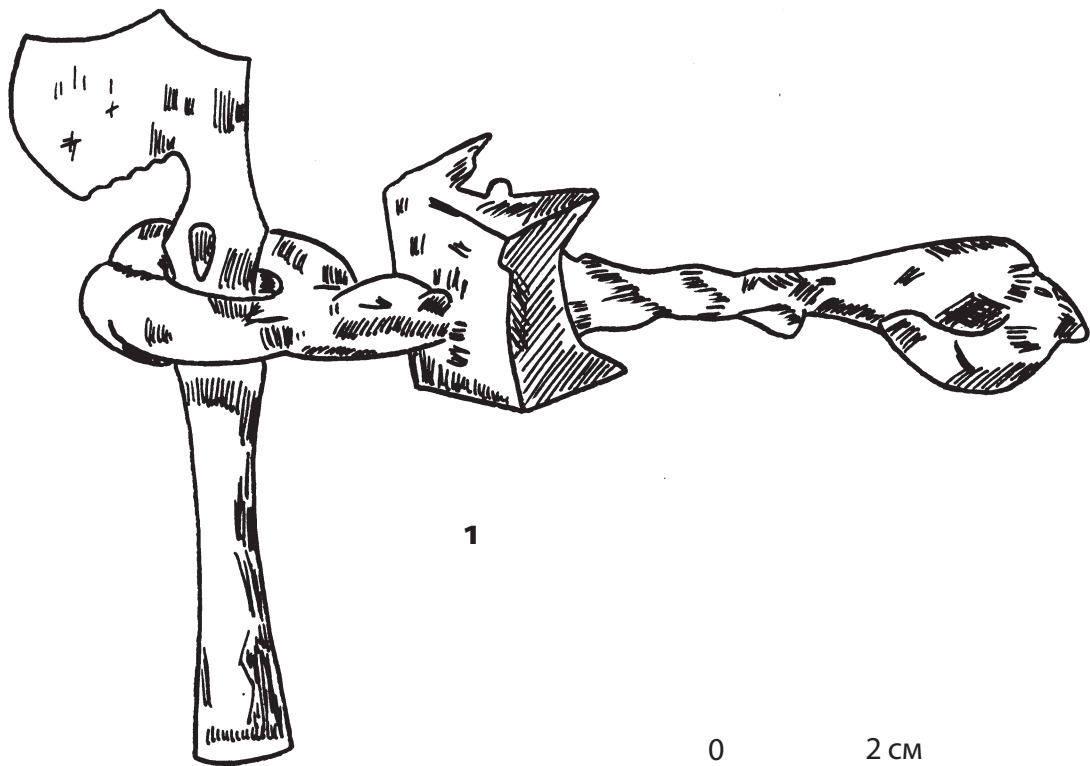

0 2 cm

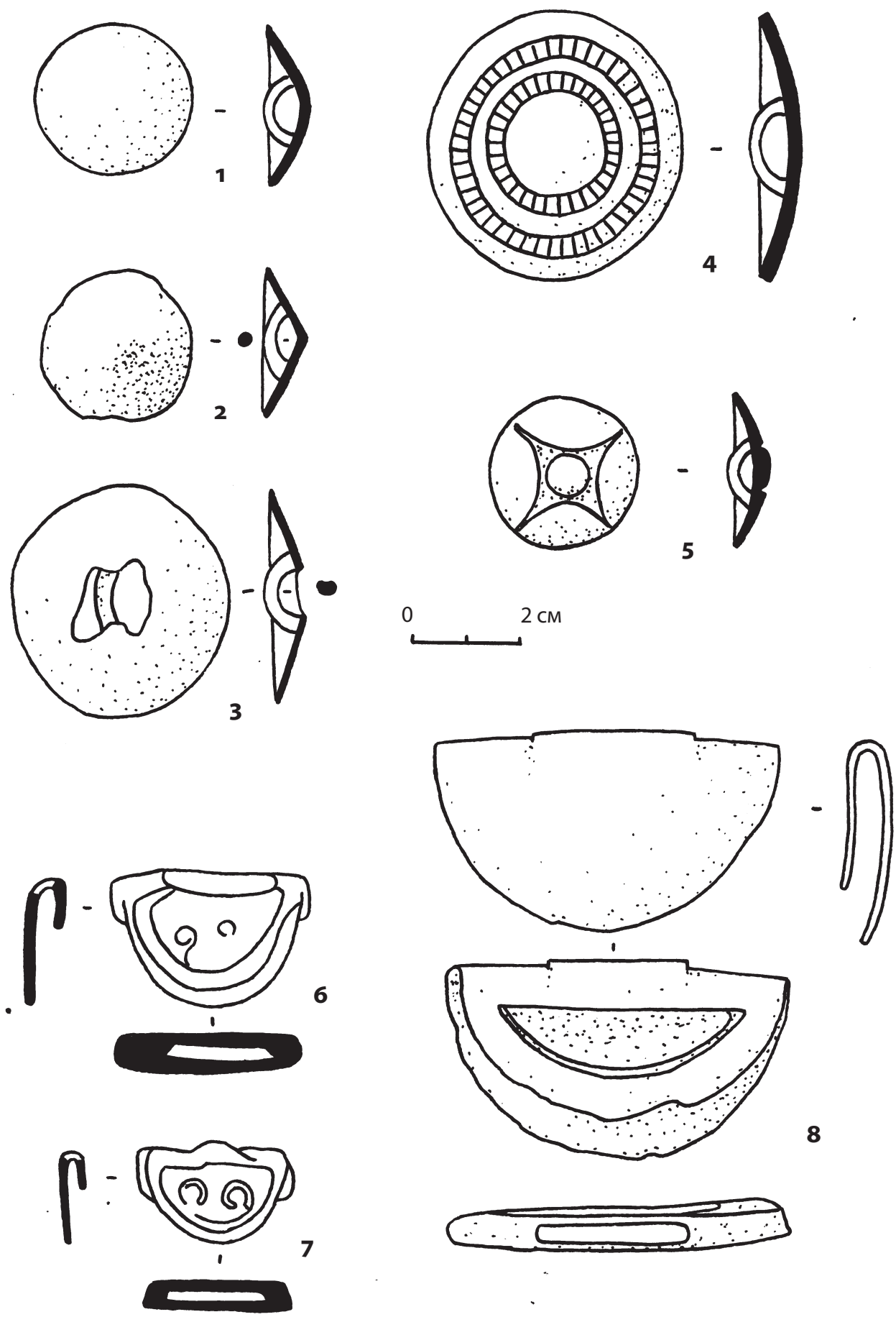
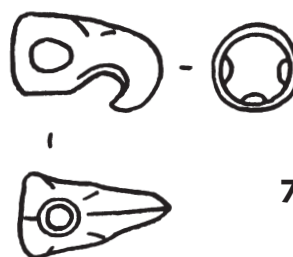
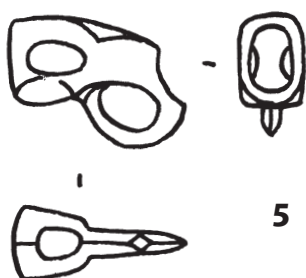
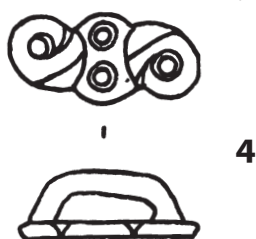
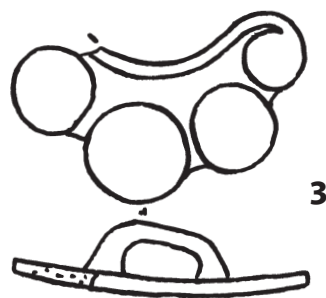
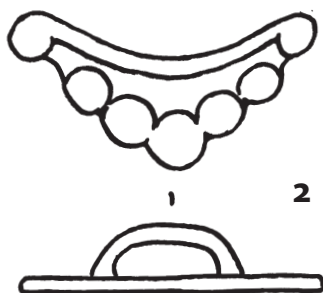
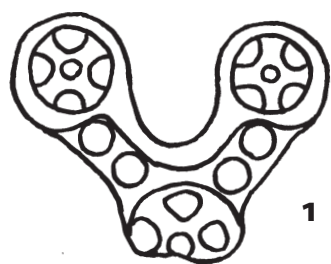

Рис. 89



0 2 cm

Рис. 90

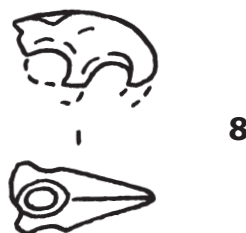
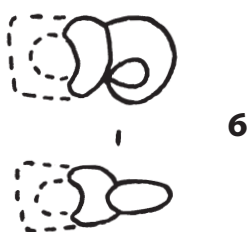
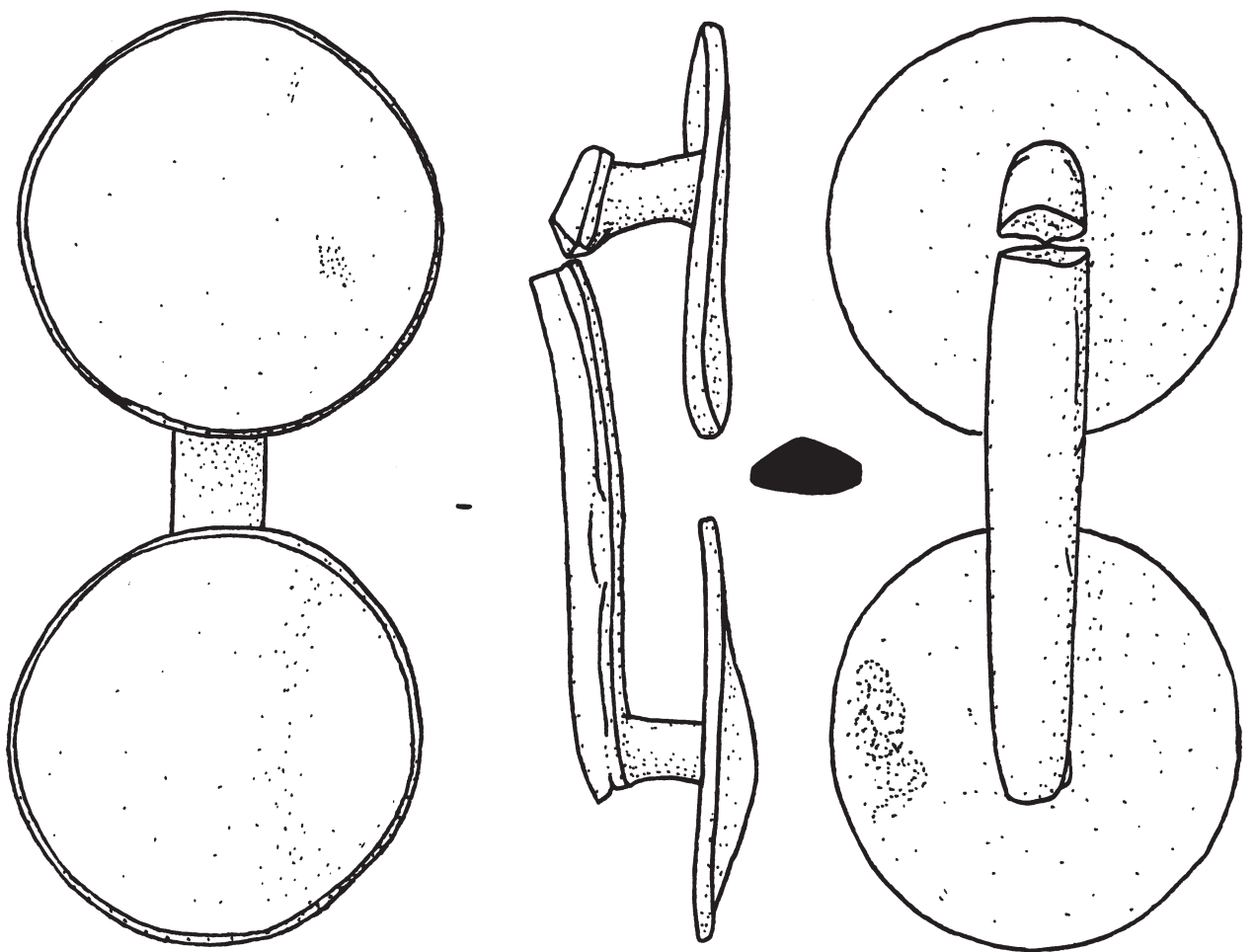

Рис. 91



Рис. 92

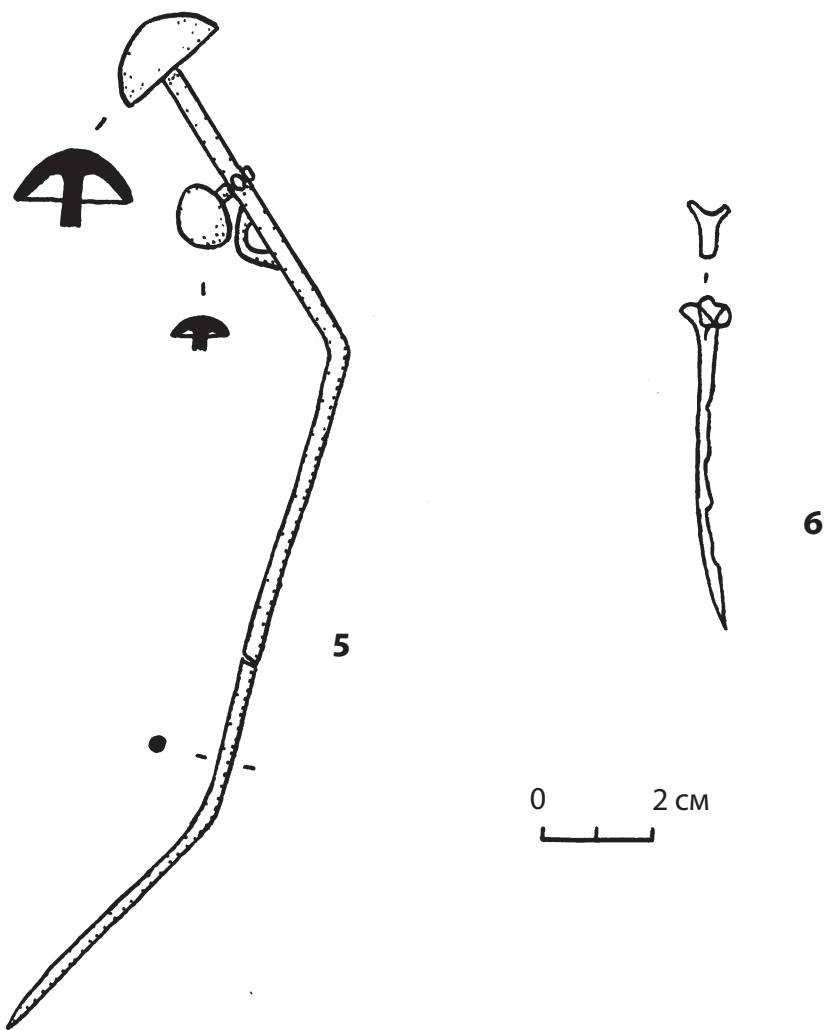
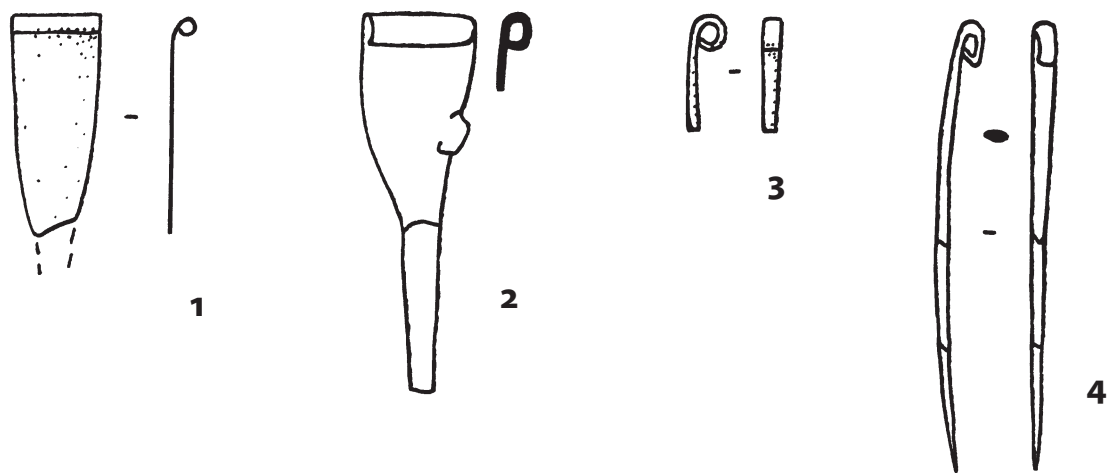

Рис. 93

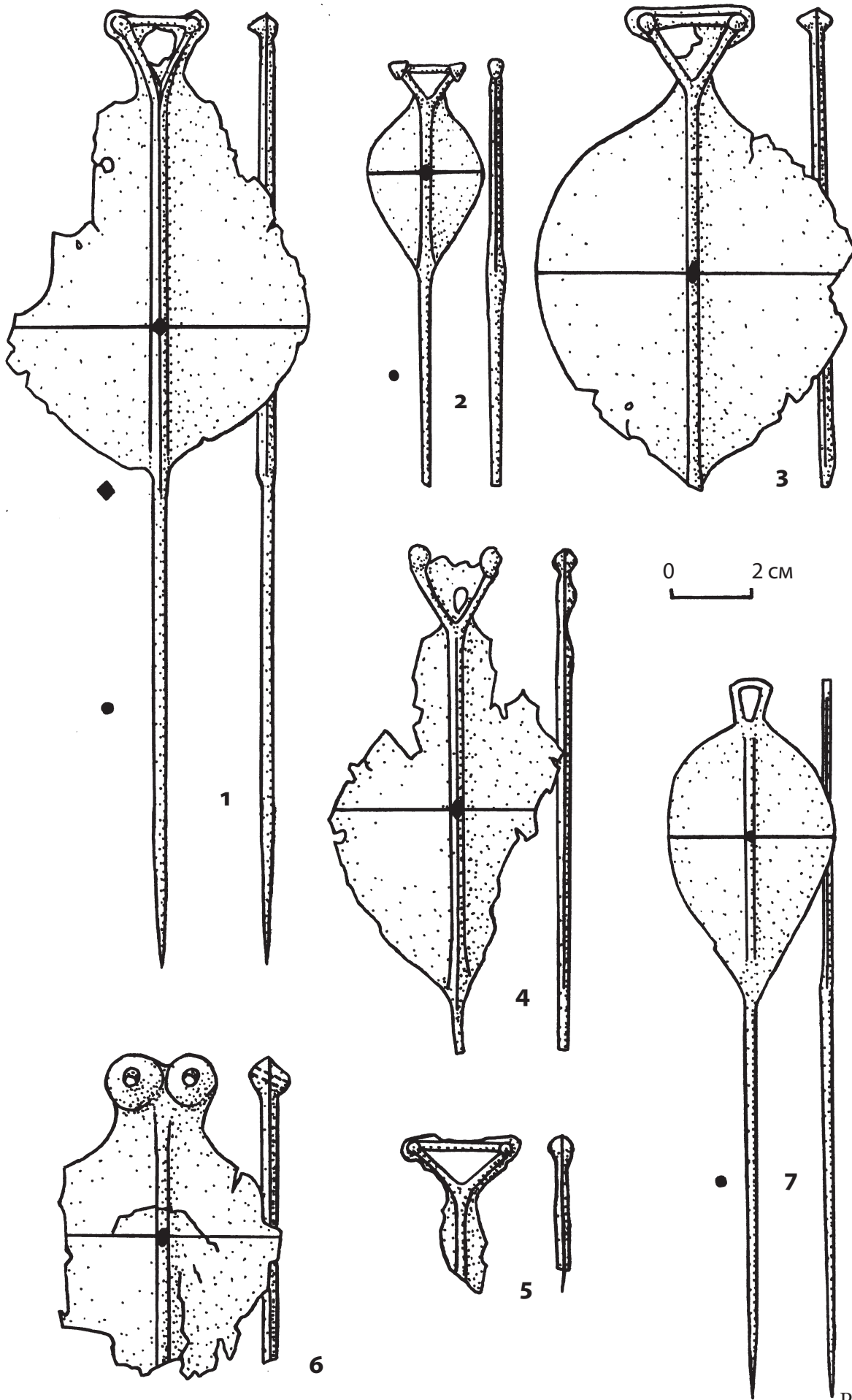

Рис. 94



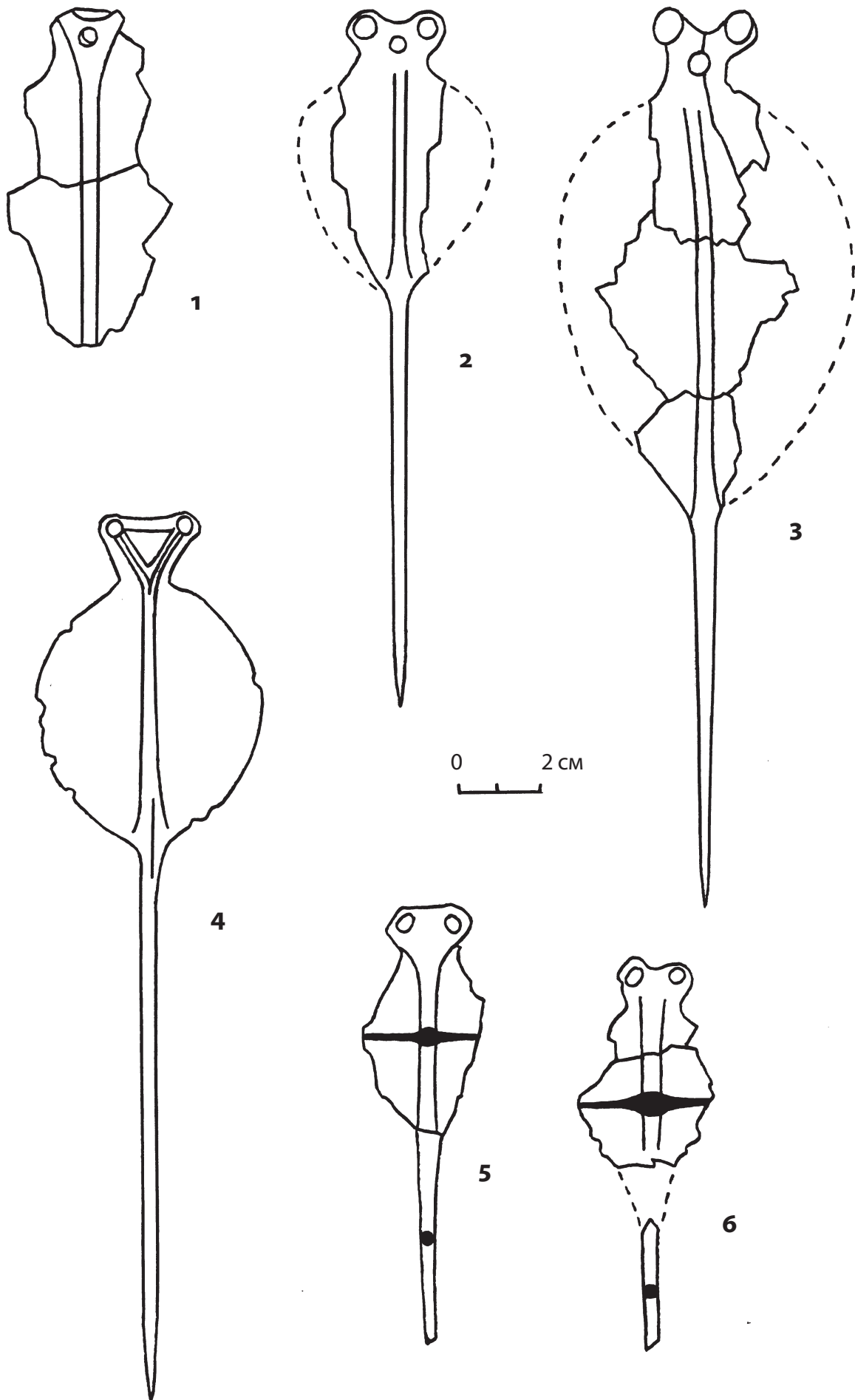

1	
2	
3	
5	
5	

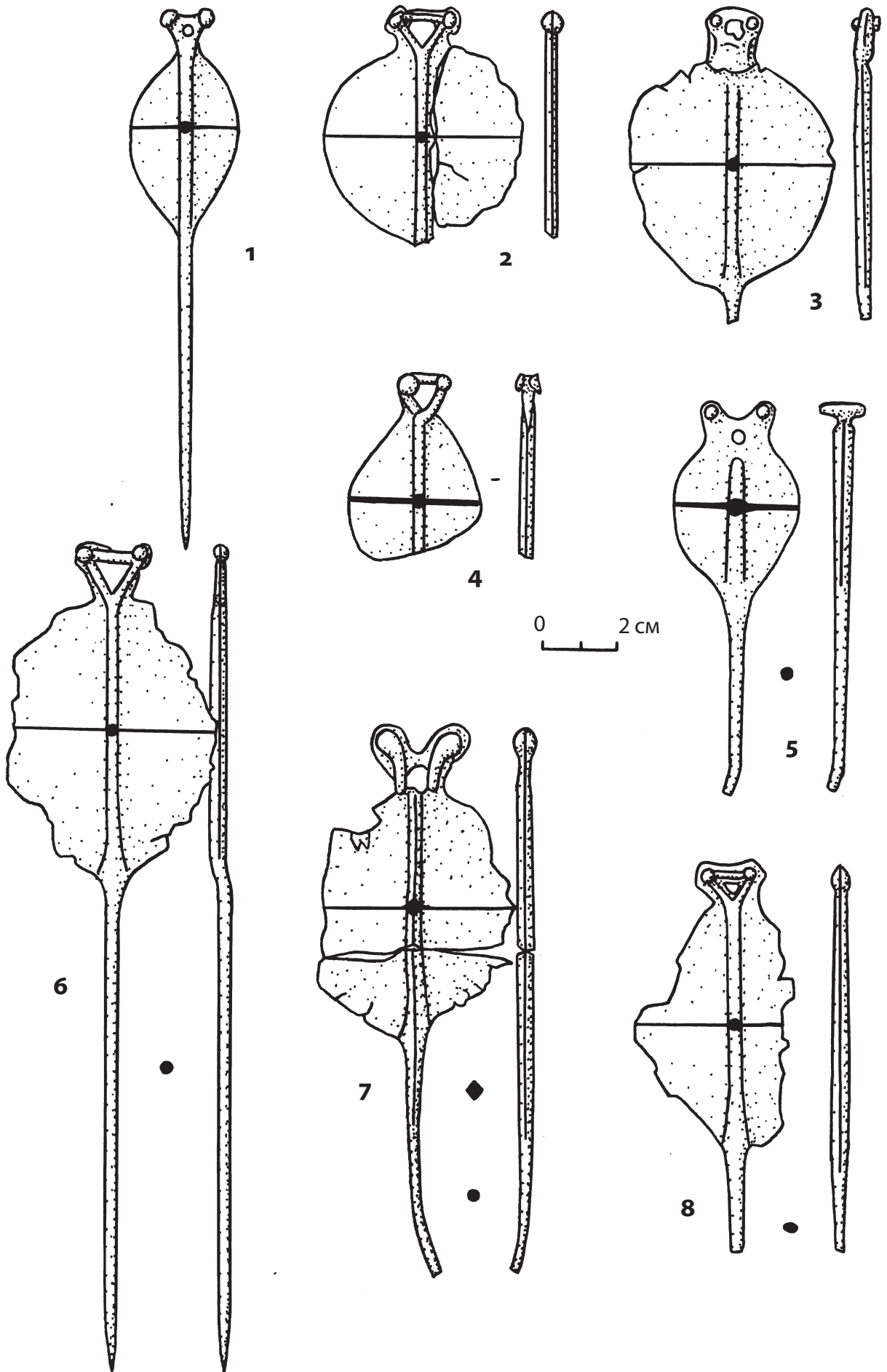
Рис. 95

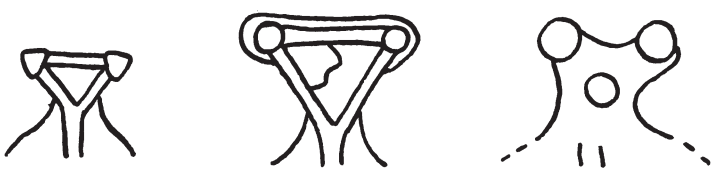

1

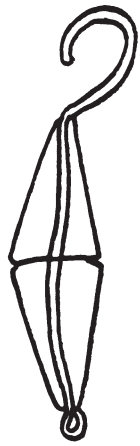

2

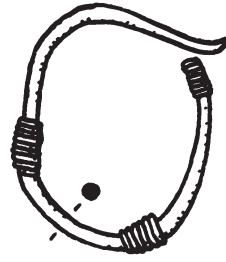

3

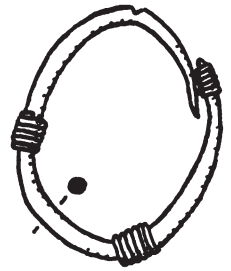

4

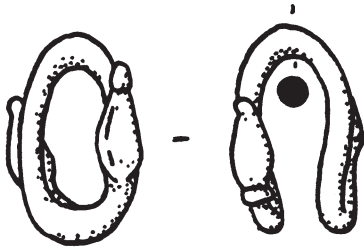

5



6



7

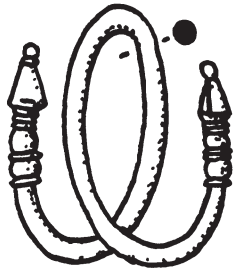

8



9



10



11



Рис. 96

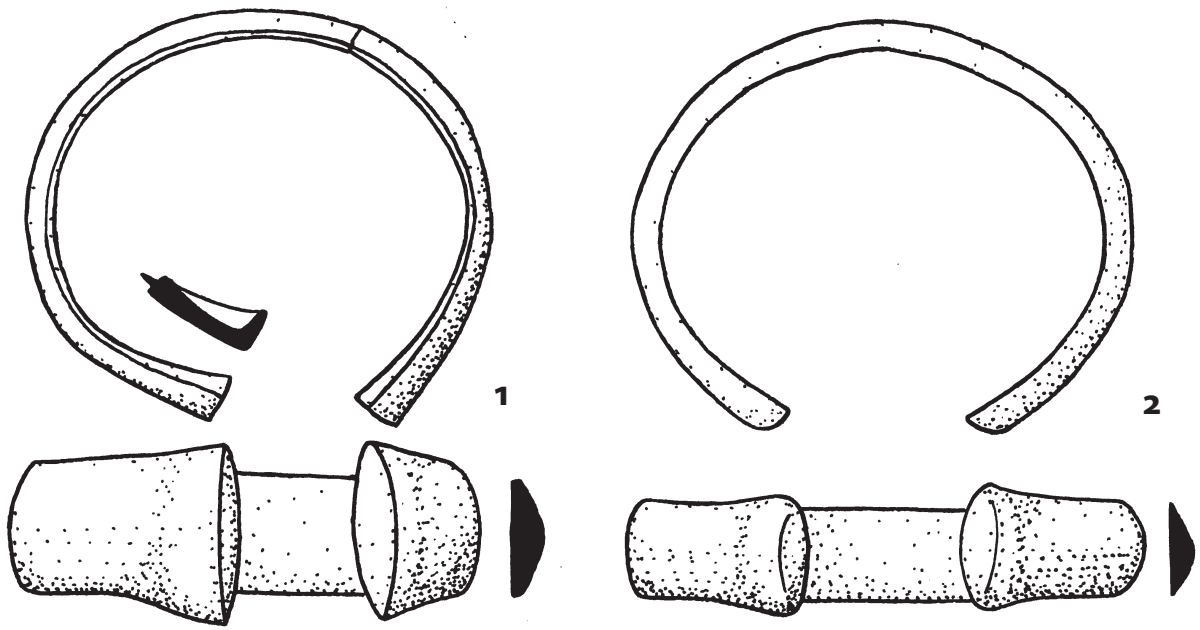

0 2 cm



Рис. 97



0 2 cm

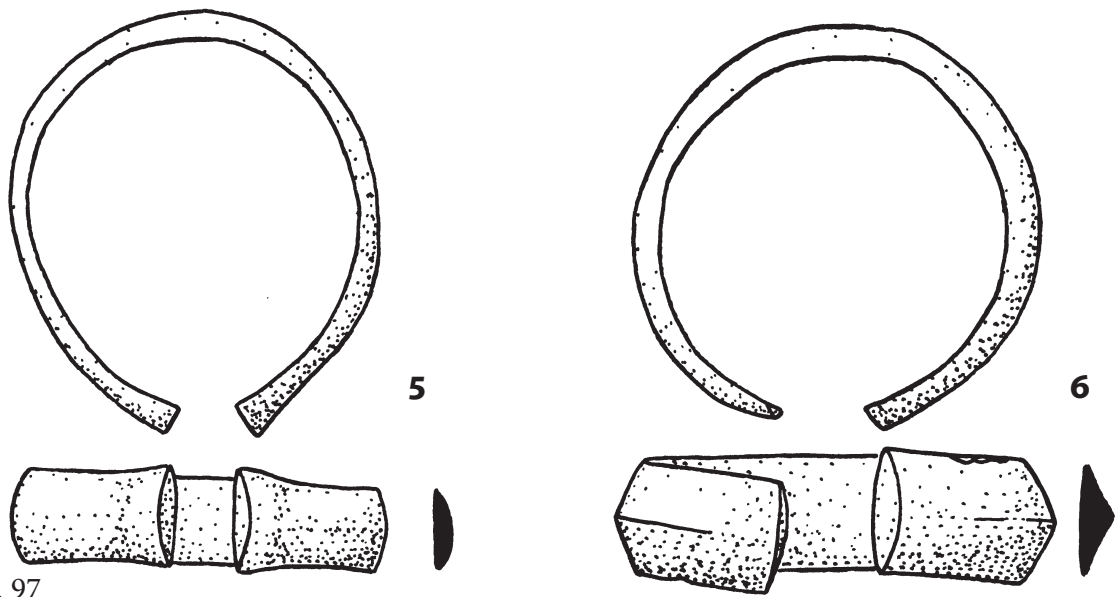
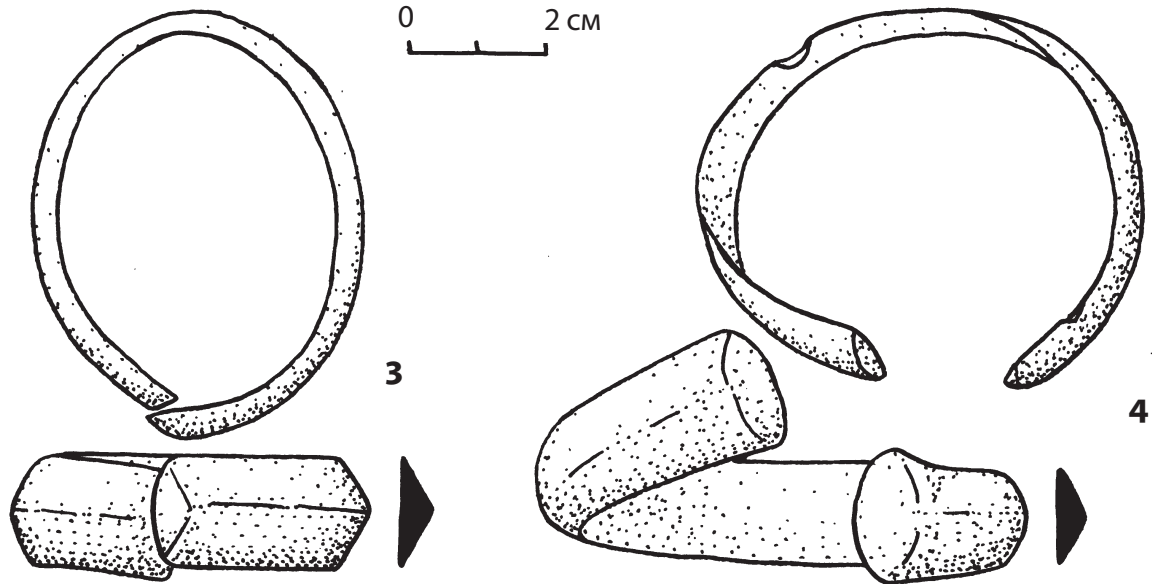
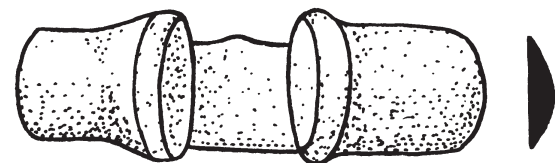
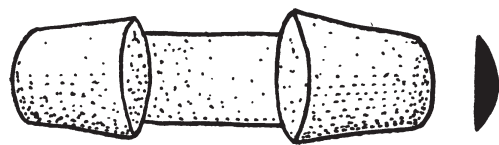
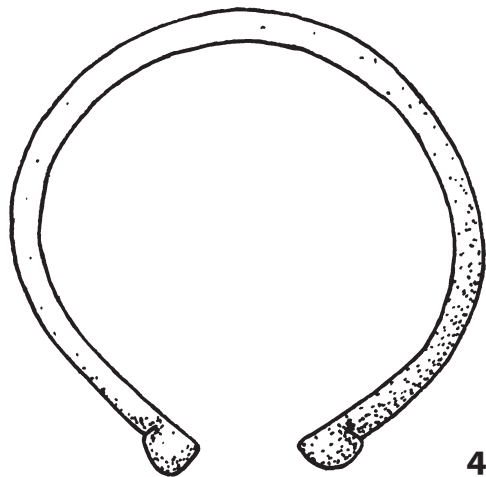
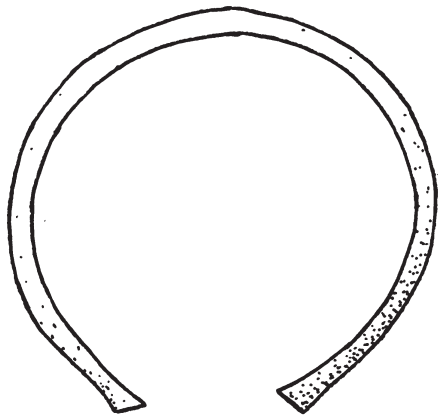
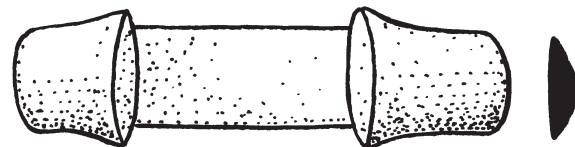
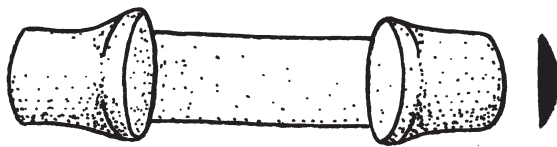
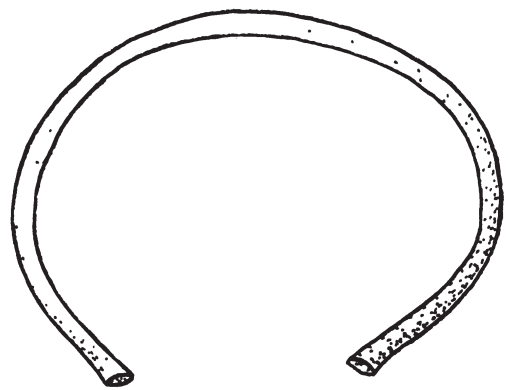
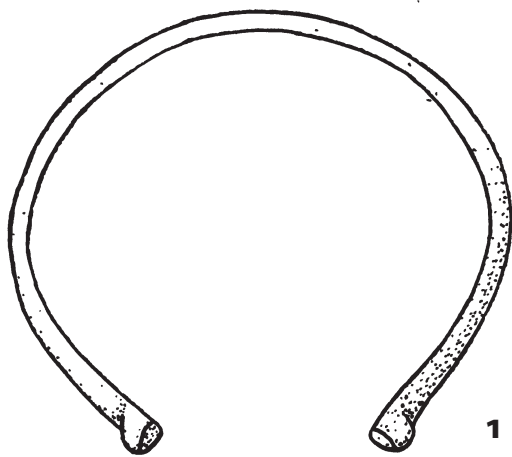

Рис. 98



Рис. 99

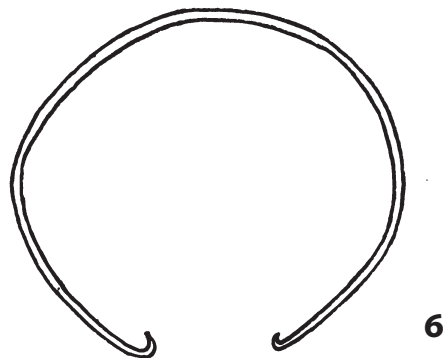
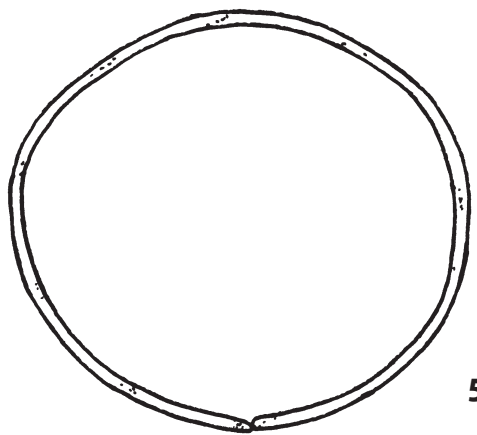

0 2 cm

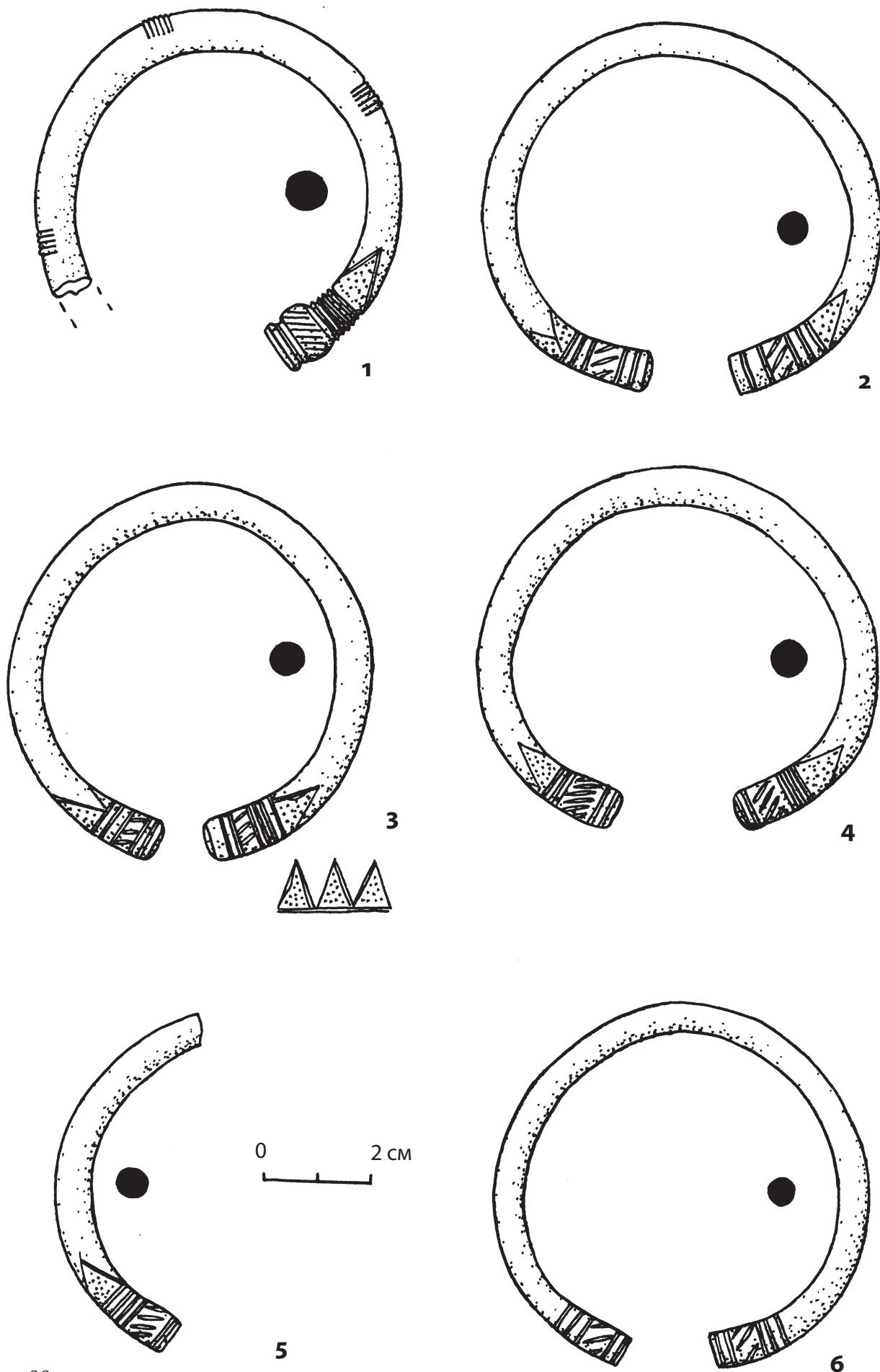
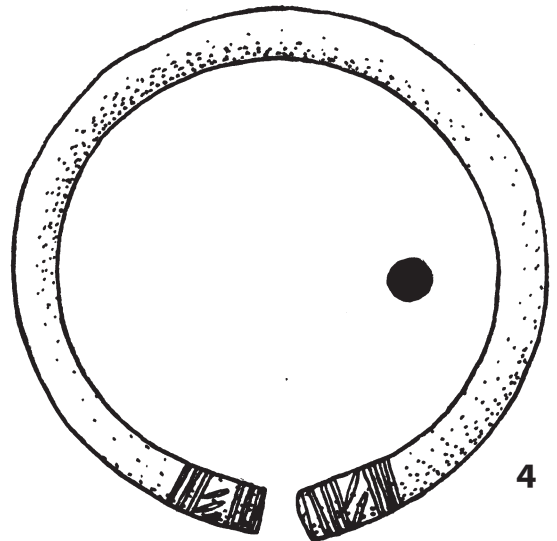
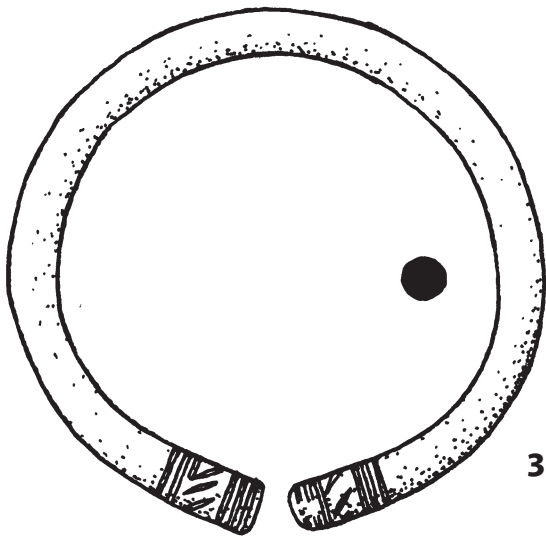
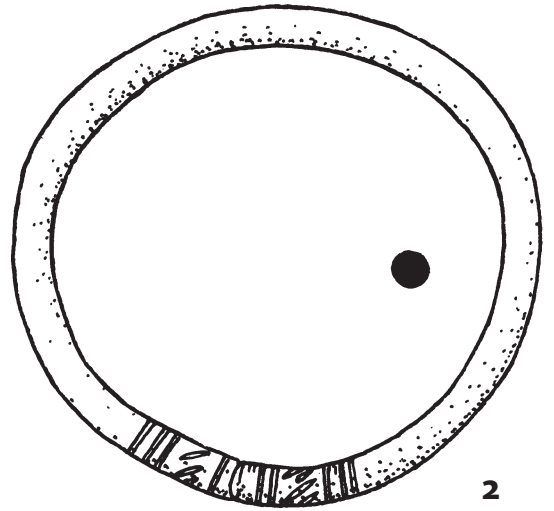
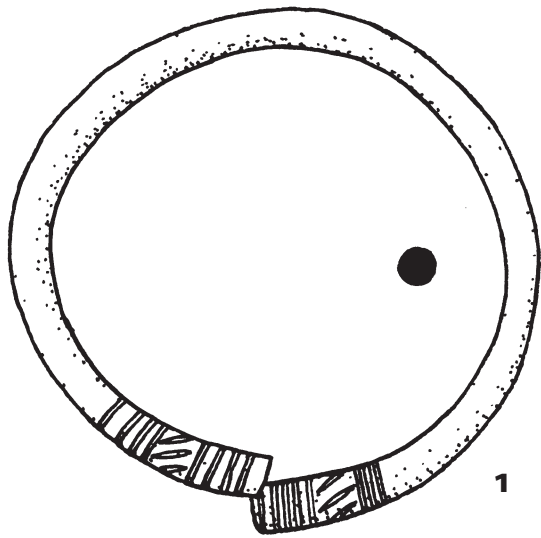

Рис. 100



1

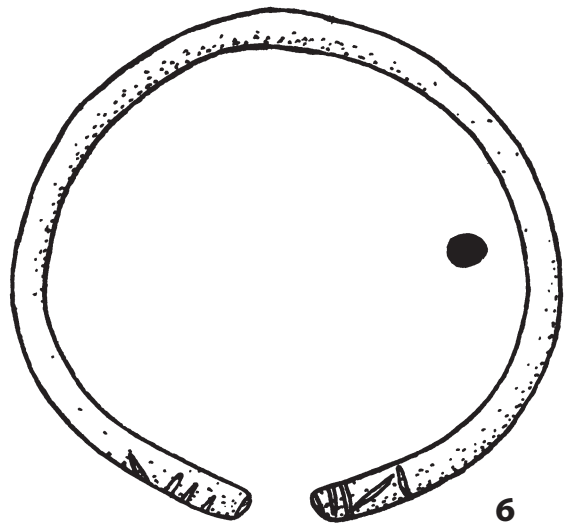
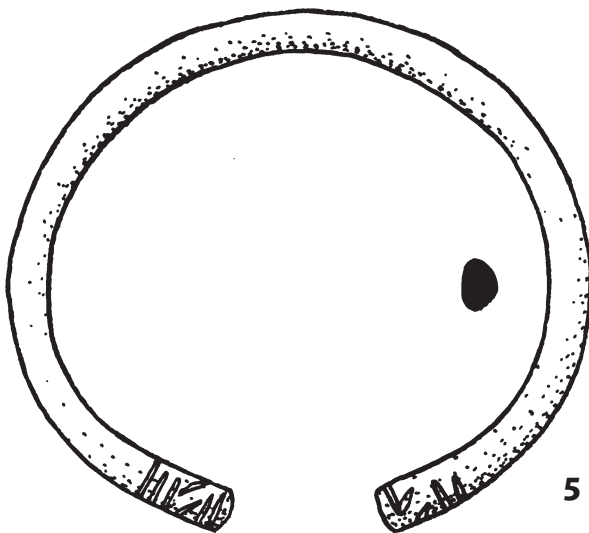
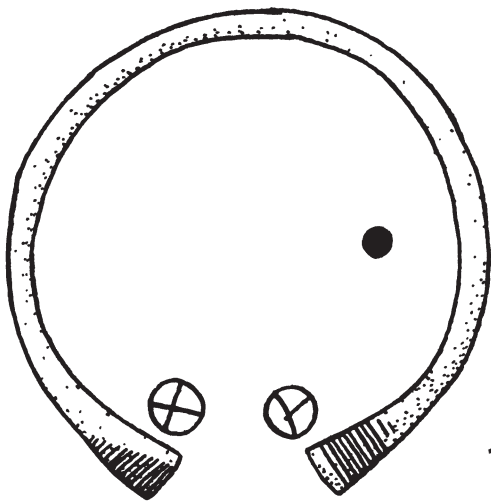
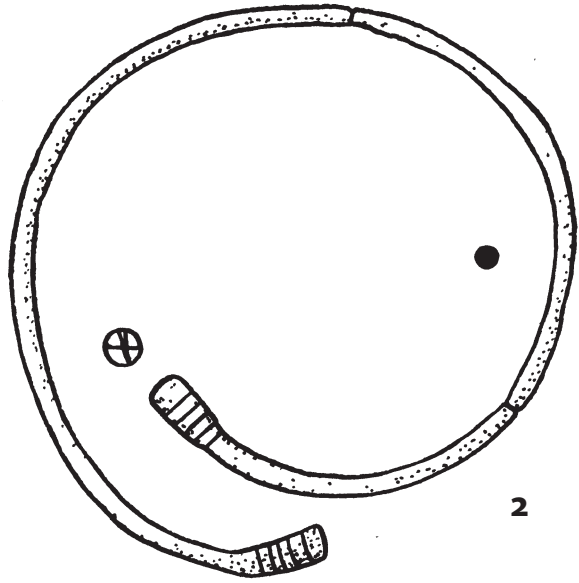

2

0 2 cm

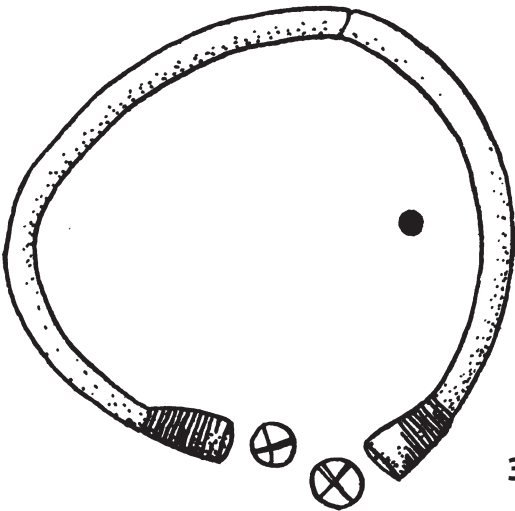

3

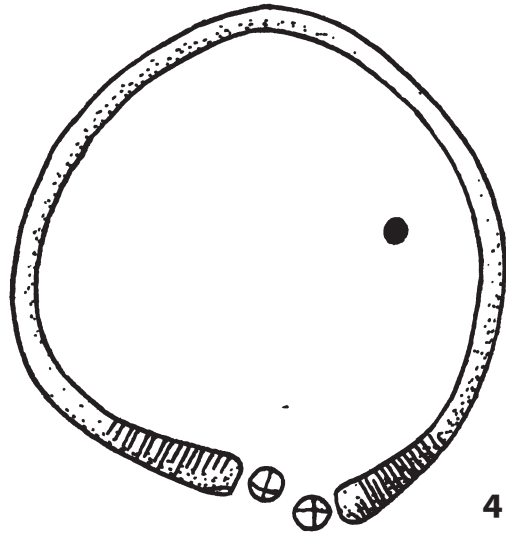

4

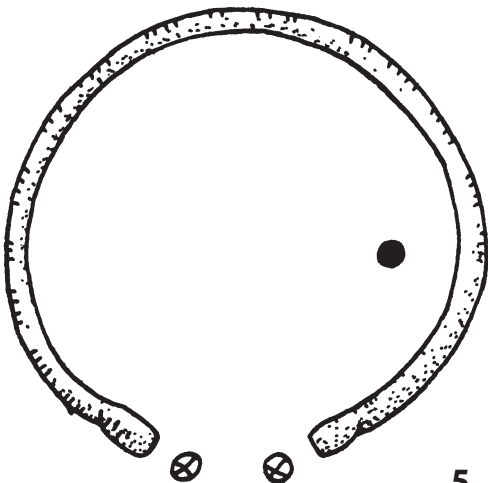

5

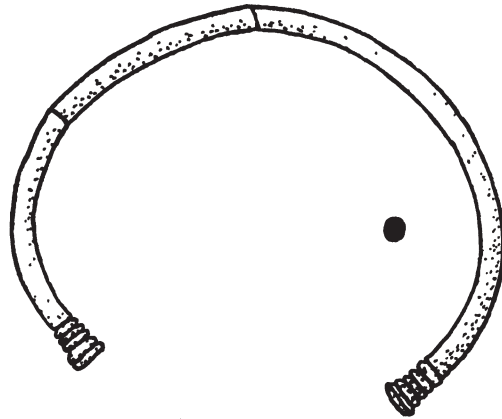

6

Рис. 101

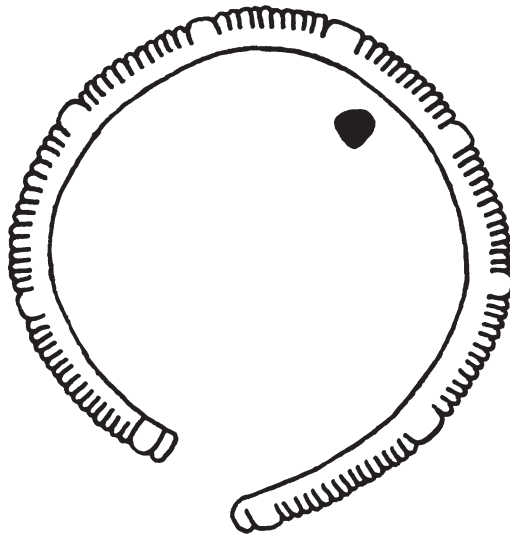
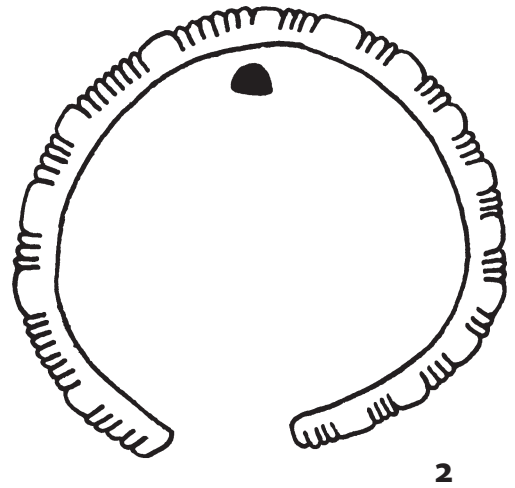
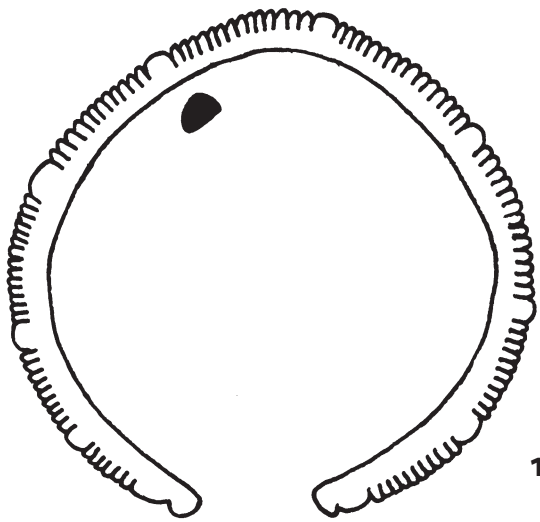

0 2 cm



Рис. 102



1

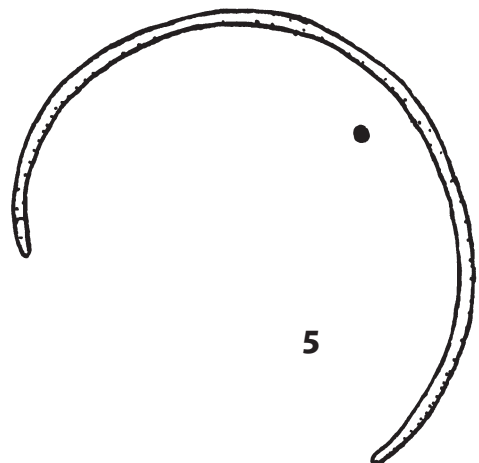
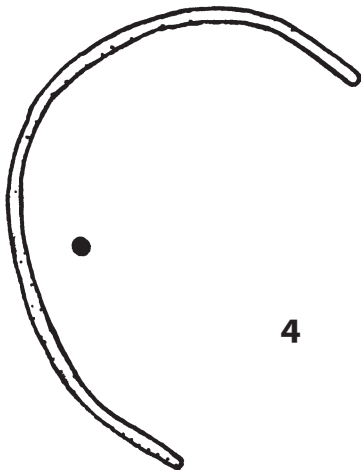
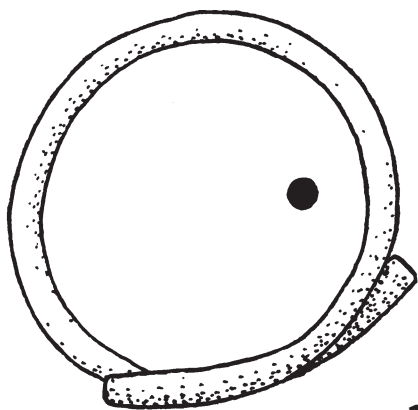
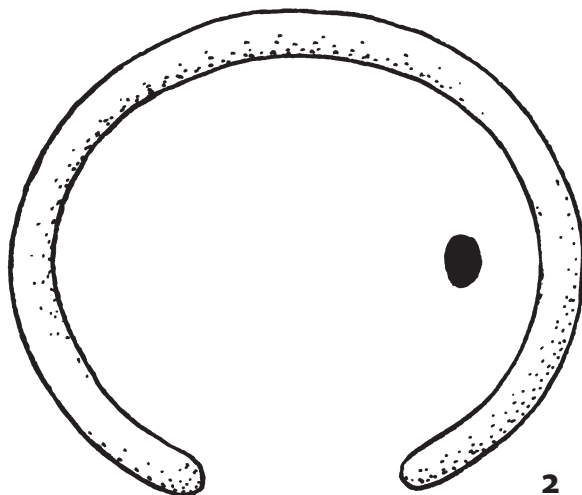

2

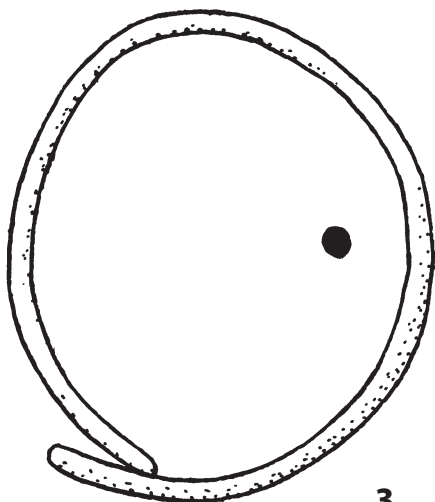

3

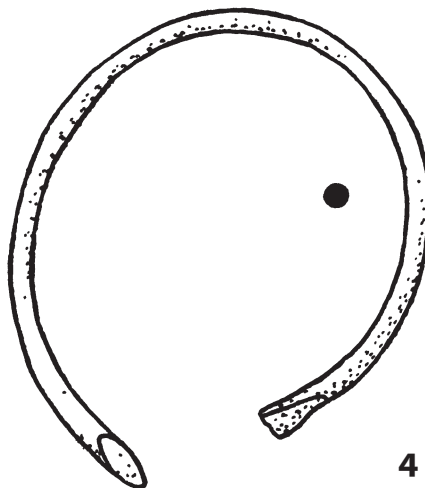

4

0 2 cm

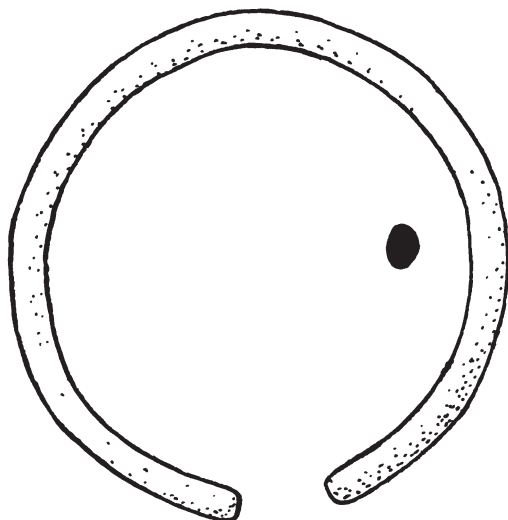

5

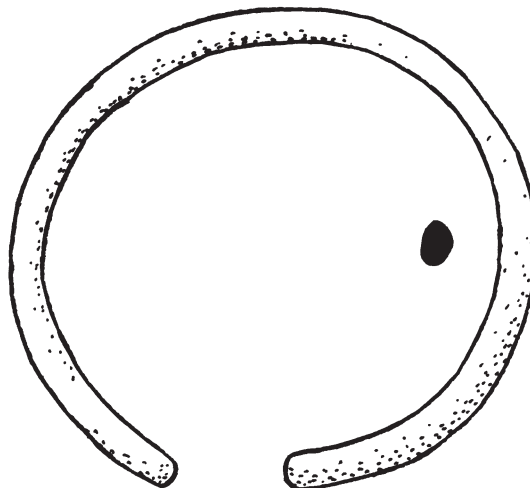

6

Рис. 103

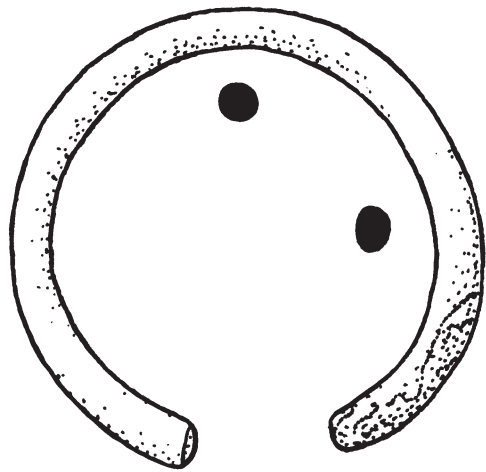

1

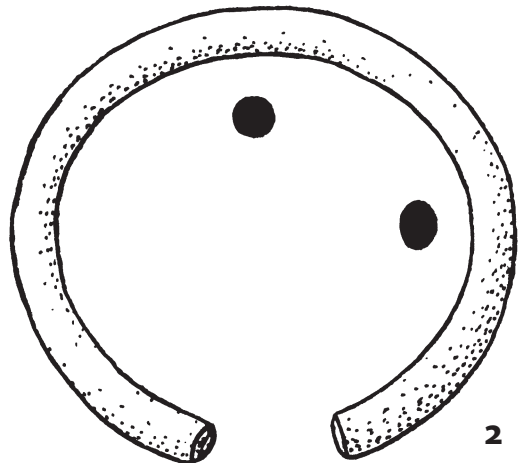

2

0 2 cm

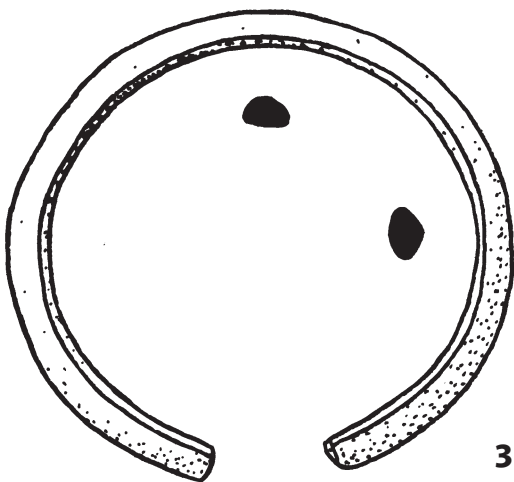

3

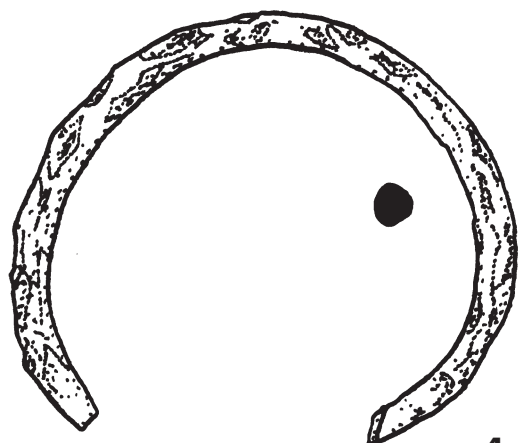

4

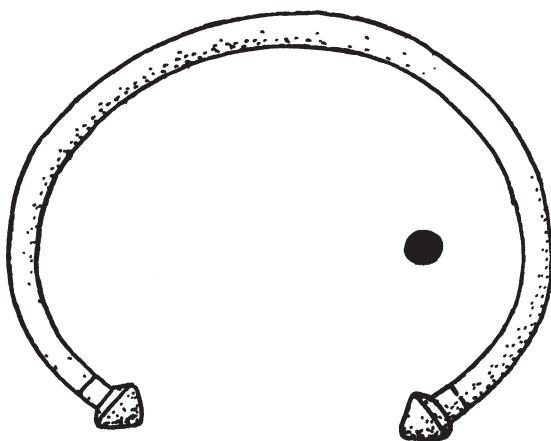

5

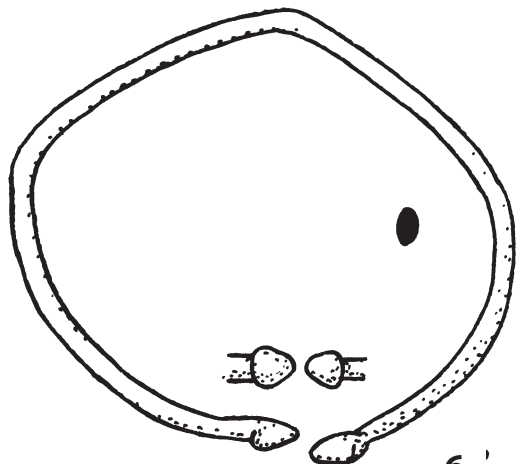

6

Рис. 104



Рис. 105



0 2 cm

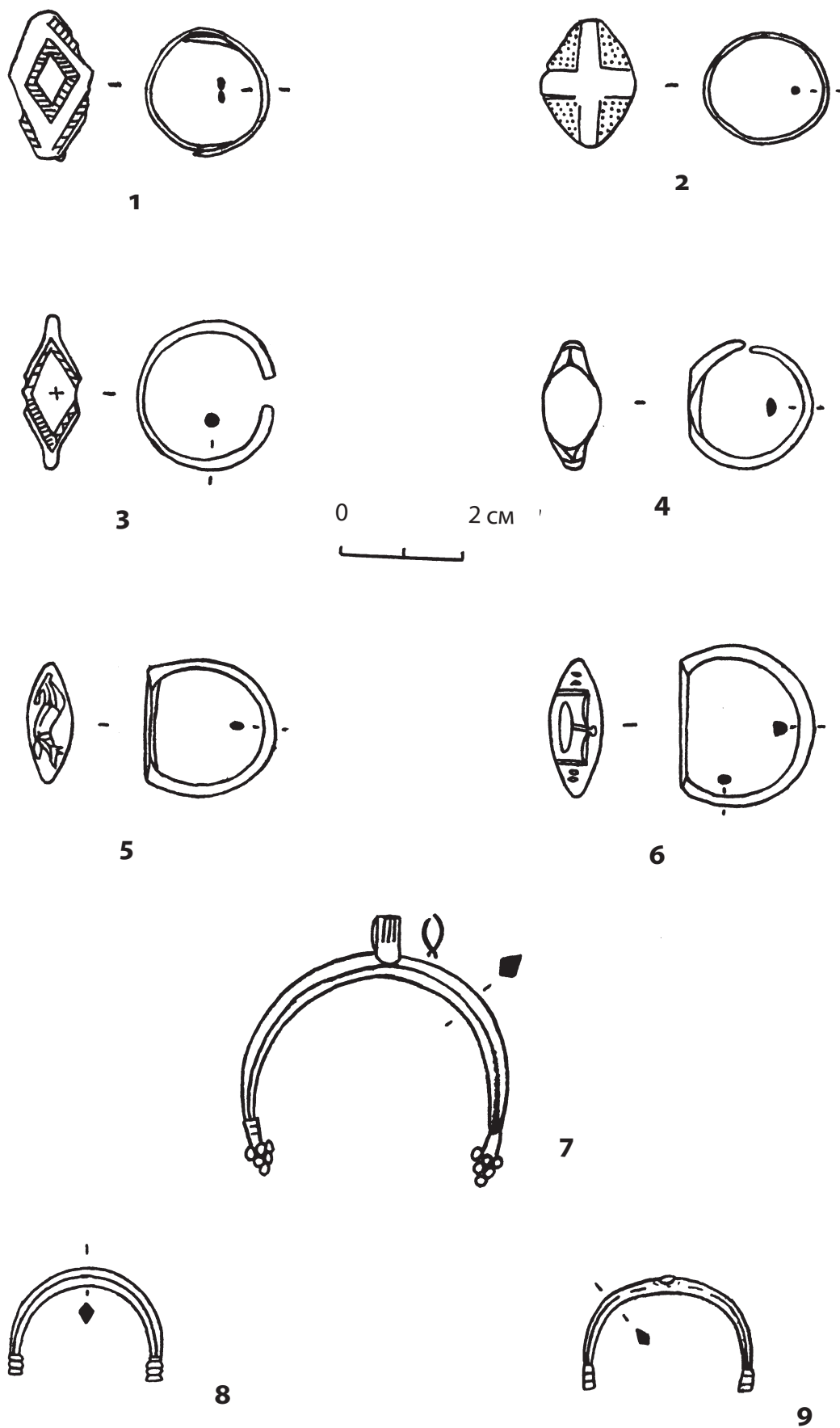
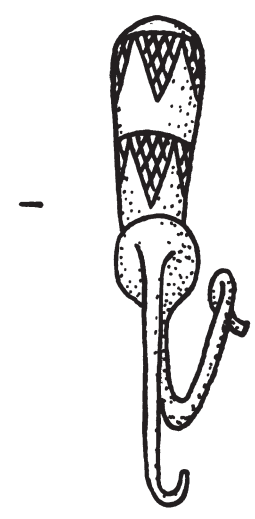
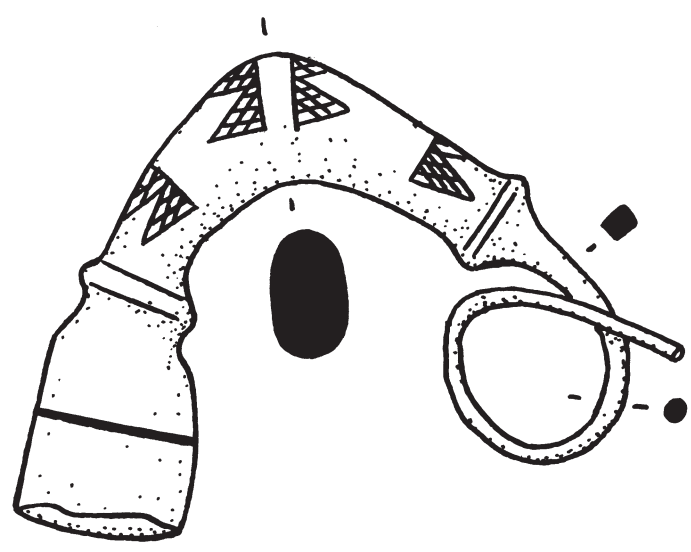
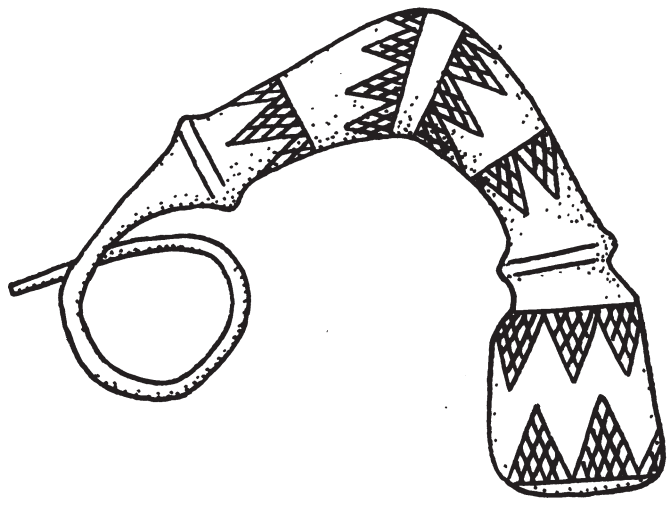

Рис. 106



Рис. 107



0 2 cm

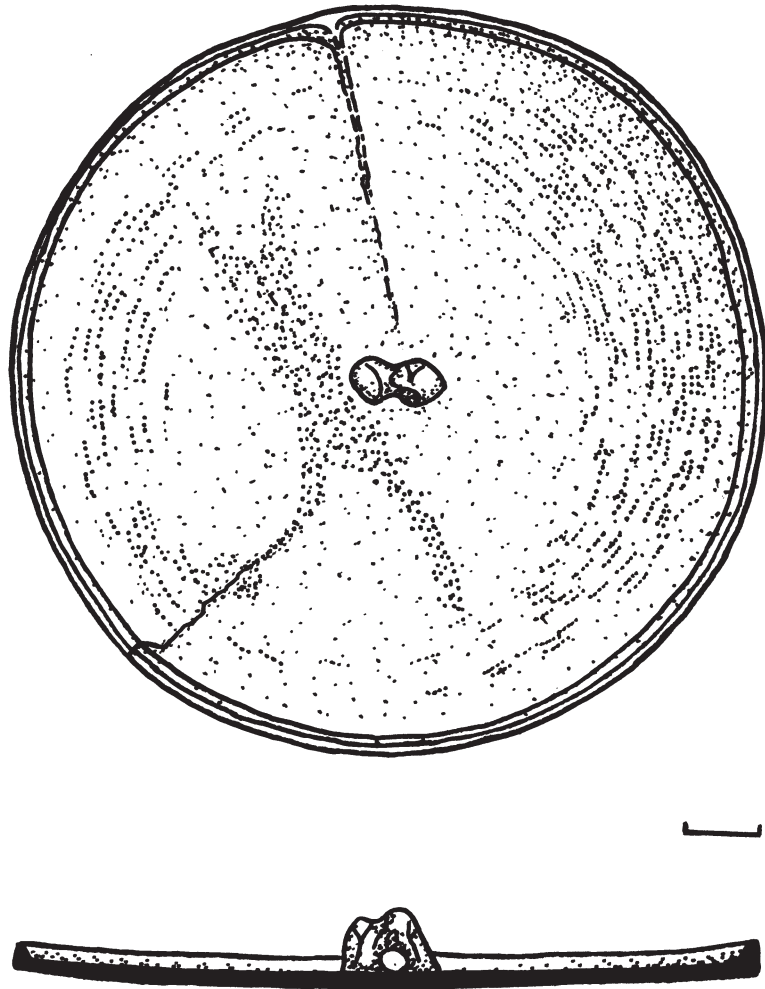
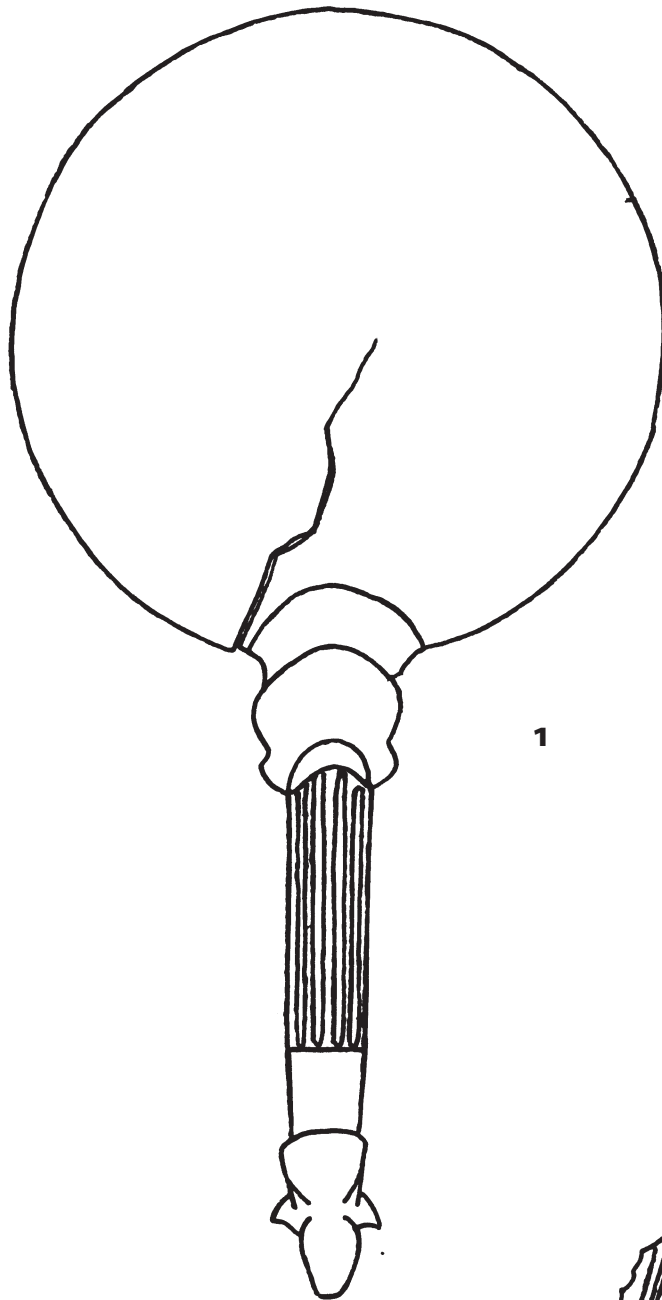

Рис. 108

ЗАПАДНОЕ ЗАКУБАНЬЕ	ПОДНЕПРОВЬЕ
<p>1 2 3</p>	<p>4</p>
<p>5 6 7 8 9 10 11</p>	<p>12 13 14 15</p>
<p>16</p>	<p>17 18</p>

Рис. 109

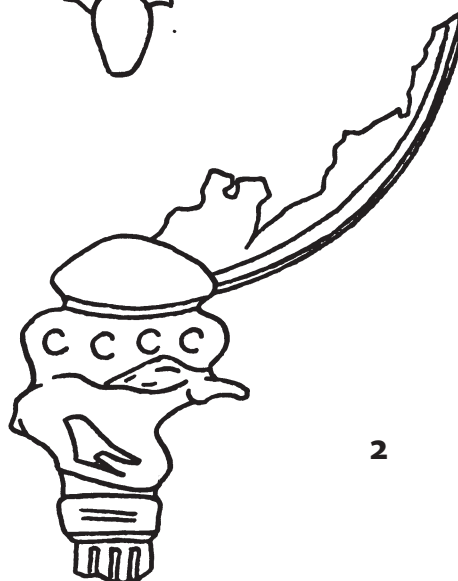

Рис. 110

ОГЛАВЛЕНИЕ

Предисловие	3
Введение	4
Глава I. Погребальные памятники населения Западного Закубанья 1-й половины I тыс. до н. э.....	14
Глава II. Материальная культура населения Западного Закубанья в 1-й половине I тыс. до н. э.....	33
Глава III. К этнической истории Западного Закубанья в 1-й половине I тыс. до н. э.....	72
Заключение	81
Литература и архивные материалы.....	84
Принятые сокращения	101
Подрисуночные подписи	102
Рисунки	109

Научное издание

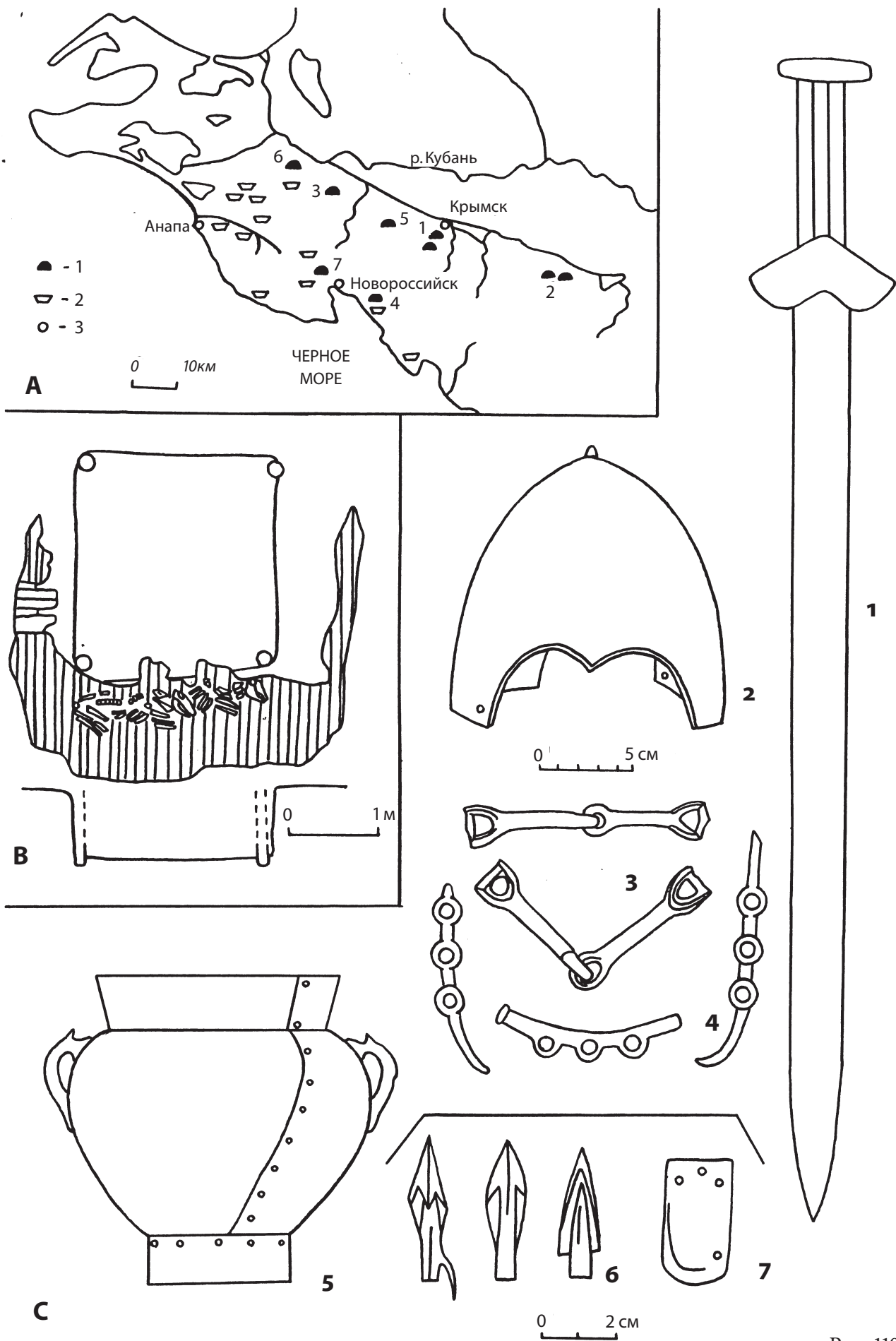
Новичихин Андрей Михайлович
Население Западного Закубанья
в первой половине I тысячелетия до н. э.
(по материалам погребальных памятников)

Монография

Редакторы, корректоры: И. Н. Козловская, М. Я Цимбал
Компьютерная верстка автора
Подписано в печать с готового оригинал-макета. Формат 29,7 × 42,4.
Бумага офсетная. Гарнитура шрифта Minion. Печать трафаретная.
Уч.-изд. л. 8,40. Усл. п. л. 12,65
Тираж 100 экз. Заказ № 39

Отпечатано в типографии «Аз» (ООО АС «Учёт»)
353430, г. Анапа, ул. Промышленная, 13