



Н.В. Леонтьев  
В.Ф. Капелько  
Ю.Н. Есин



**ИЗВАЯНИЯ  
И СТЕЛЫ  
ОКУНЕВСКОЙ  
КУЛЬТУРЫ**

**ХАКАССКИЙ НАУЧНО-ИССЛЕДОВАТЕЛЬСКИЙ ИНСТИТУТ  
ЯЗЫКА, ЛИТЕРАТУРЫ И ИСТОРИИ**  
**МИНУСИНСКИЙ РЕГИОНАЛЬНЫЙ КРАЕВЕДЧЕСКИЙ МУЗЕЙ  
ИМ. Н.М. МАРТЬЯНОВА**

**Н.В. Леонтьев, В.Ф. Капелько, Ю.Н. Есин**

# **ИЗВАЯНИЯ И СТЕЛЫ ОКУНЕВСКОЙ КУЛЬТУРЫ**

**Абакан  
2006**

Утверждено к печати Ученым советом Хакасского  
научно-исследовательского института языка, литературы и истории

**Рецензенты:**

доктор исторических наук М.А. Дэвлет  
кандидат исторических наук Д.В. Черемисин

**Ответственный редактор:**

кандидат исторических наук Ю.Н. Есин

Л 47 Леонтьев Н.В., Капелько В.Ф., Есин Ю.Н.  
ИЗВАЯНИЯ И СТЕЛЫ ОКУНЕВСКОЙ КУЛЬТУРЫ. – Абакан: Хакасское книжное изда-  
тельство, 2006. – 236 с.

ISBN 5 – 7091– 0238 – 5

Книга посвящена уникальным памятникам изобразительного искусства Южной Сиби-  
ри, имеющим мировую известность, – каменным изваяниям и стелам, связанным с окунев-  
ской археологической культурой конца III – середины II тыс. до н.э. Рассматриваются про-  
блемы их датировки, методов анализа и интерпретации, социальной функции, семантики  
основных изображений. Важной частью издания является каталог, включающий описание  
и рисунки 300 памятников.

Книга адресована историкам, археологам, культурологам, искусствоведам и всем чита-  
телям, интересующимся древним искусством и культурой Южной Сибири.

Leontjev N.V., Kapelko V.F., Esin Yu.N.

SCULPTURES AND STELAS OF OKUNEV CULTURE. - Abakan: Khakas Publishing House,  
2006. – 236 p.

The book is devoted to the world known unique monuments of Southern Siberia - stone sculptures  
and stelas, connected with okunev archeological culture of the end III - the middle of II thousand  
BC. Problems of their dating, methods of analysis and interpretation, social function, semantics of  
the basic images are considered. The important part of the edition is the catalogue which includes the  
description and figures of 300 monuments.

The book is addressed to historians, archeologists, culturologists, critics and for all those who are  
interested in prehistoric art and culture of Southern Siberia.

УДК 903.27  
ББК 63.4 (2)

© Леонтьев Н.В., Есин Ю.Н., 2006  
© Дэвлет Е.Г. Предисловие, 2006  
© Кызласов В.Н. Оформление  
обложки  
© Хакасский научно-исследовательский  
институт языка, литературы и истории

ISBN 5 – 7091– 0238 – 5

## ОГЛАВЛЕНИЕ

ПРЕДИСЛОВИЕ .....	4
ВВЕДЕНИЕ .....	6
Глава 1. ИСТОРИЯ ИЗУЧЕНИЯ .....	9
Глава 2. СОЗДАНИЕ И УСТАНОВКА ИЗВАЯНИЙ И СТЕЛ .....	14
Глава 3. ХРОНОЛОГИЯ И ИКОНОГРАФИЯ АНТРОПОМОРФНЫХ ИЗОБРАЖЕНИЙ .....	16
Глава 4. НЕКОТОРЫЕ ВОПРОСЫ МЕТОДОВ АНАЛИЗА И ИНТЕРПРЕТАЦИИ ОКУНЕВСКОГО ИСКУССТВА .....	25
Глава 5. СЕМАНТИКА ФОРМЫ И ИЗОБРАЗИТЕЛЬНОЙ СТРУКТУРЫ ИЗВАЯНИЙ .....	41
Глава 6. “ЛИК ВСЕЛЕННОЙ” .....	45
Глава 7. ИЗОБРАЖЕНИЯ В ВИДЕ КРУГА И КВАДРАТА С ЛУЧАМИ .....	57
Глава 8. “ВЛАДЫКА ВСЕЛЕННОЙ” .....	65
ЗАКЛЮЧЕНИЕ .....	75
КАТАЛОГ ИЗВАЯНИЙ И СТЕЛ .....	77
ЛИТЕРАТУРА .....	228
СПИСОК СОКРАЩЕНИЙ .....	235

## CONTENTS

FOREWORD .....	4
INTRODUCTION .....	6
Chapter 1. HISTORY OF RESEARCH .....	9
Chapter 2. CREATION AND INSTALLATION OF SCULPTURES AND STELAS .....	14
Chapter 3. CHRONOLOGY AND ICONOGRAPHY OF ANTROPOMORPHOUS IMAGES .....	16
Chapter 4. SOME QUESTIONS OF METHODS OF ANALYSIS AND INTERPRETATION OF OKUNEV ARTS .....	25
Chapter 5. SEMANTICS OF THE FORM AND GRAPHIC STRUCTURE OF SCULPTURES .....	41
Chapter 6. “UNIVERSE FACE” .....	45
Chapter 7. A CIRCLE AND A SQUARE WITH BEAMS IMAGES .....	57
Chapter 8. “UNIVERSE LORD” .....	65
CONCLUSION .....	75
CATALOGUE OF SCULPTURES AND STELAS .....	77
BIBLIOGRAPHY .....	228
LIST OF ABBREVIATIONS .....	235

## ПРЕДИСЛОВИЕ

Предлагаемая вниманию читателей книга посвящена публикации и интерпретации каменных изваяний и стел окуневской культуры – происходящих из Минусинской котловины замечательных памятников монументального творчества первобытной эпохи, ярких и самобытных проявлений духовной жизни и мировоззрения их создателей. Минусинская котловина в южной части бассейна реки Енисей – поистине исключительный регион в евразийских масштабах. Здесь, в степях и предгорьях на территории сравнительно изолированной и в то же время связанной бесчисленными нитями с соседними и удаленными областями, в эпоху энеолита – ранней бронзы – расцвело своеобразное, загадочное, наполненное фантастическими образами искусство. В мире найдется немного мест, где сосредоточены столь разнообразные высокохудожественные памятники археологии. Недаром Минусинскую котловину называли “культурным оазисом”, подобным очагам древних цивилизаций” [Савинов, Подольский, 1997, с. 6], “уникальным сакральным центром” [Мачинский, 1997, с. 265], “музеем под открытым небом или заповедником древнего мира” [Вайнштейн, 2003, с. 484]. Среди памятников древности особое внимание привлекают произведения окуневской эпохи, выполненные на камне или из камня: мелкая пластика, тончайшие гравировки, петроглифы и красочные рисунки на скалах, монументальные изваяния и плиты.

Как возник феномен окуневского искусства? Где кроются его истоки? Многие ученые пытались найти ответы на эти и другие вопросы, связанные с происхождением окуневской культуры и ее дальнейшими судьбами, подходя к их решению иногда с диаметрально противоположных позиций, однако никому так и не удалось найти достаточно аргументированный и убедительный ответ. Окуневская проблема все еще далека от своего решения, хотя окуневские изваяния и стелы уже почти три столетия неизменно привлекали внимание исследователей. Уже первые путешественники зарисовывали и публиковали минусинские “каменные

бабы”. но лишь от случая к случаю и зачастую далеко не лучшим образом, со значительными отступлениями от оригиналов. Первая попытка собрать изваяния и стелы воедино принадлежит М.П. Грязнову и Е.Р. Шнейдеру. Затем А.Н. Липский, свозивший в Абаканский краеведческий музей “каменные бабы”, стоявшие в степи, подготовил к изданию рукопись, которая так и не увидела свет, “Енисейские изваяния в свете сибирской этнографии. Очерки древнего изобразительного искусства на Среднем Енисее” с предисловием академика А.П. Окладникова [Вайнштейн, 2003, с. 488]. В 1980 г. Э.Б. Валецкая опубликовала работу “Изваяния окуневской культуры”, в которой были собраны известные прежде и открытые к тому времени памятники, скопированные сотрудниками Красноярской экспедиции. За время, прошедшее после выхода в свет этого свода, база источников пополнилась, количество известных памятников возросло вдвое, в то время как сами изваяния и стелы под воздействием природных и антропогенных факторов продолжали разрушаться. Некоторые памятники до наших дней не дошли, в лучшем случае они сохранились в зарисовках и фотографиях предшественников. При проверке оказывалось, что прежде выполненные копии в значительной части были не точны либо выполнены со значительными лакунами<sup>1</sup>.

Подготовить свод изваяний и стел окуневской культуры, скопировать их на современном уровне и ввести в научный оборот – это значит сохранить памятники для грядущих поколений, в определенном смысле спасти их для науки. Этот поистине титанический труд взяли на себя археолог Минусинского музея Н.В. Леонтьев и художник В.Ф. Капелько, в течение многих лет проводившие археологические развед-

<sup>1</sup> Ярким примером извлечения дополнительной информации из источников могут служить “Знаменская стела” и плита из могильника Черновая VIII, которым посвящена статья Е.А. Миклашевич о точности копирования и возможностях интерпретации окуневского искусства [Миклашевич, 2002].

ки в регионе и наделенные редким, специфическим даром копирования изображений, нанесенных на поверхность камня. В этой работе принял участие Ю.Н. Есин. Книга была впервые издана в 2002 г. на немецком языке при поддержке Германского археологического института. В публикуемом ныне на русском языке исправленном и дополненном варианте книги в каталоге учтено 300 изваяний и стел. Все последующие поколения исследователей древностей Южной Сибири и первобытного искусства будут обращаться к этому бесценному источнику и черпать в нем творческое вдохновение и радость общения с художественным миром наших далеких предшественников. С другой стороны, данное издание – это фундаменталь-

ное научное исследование. Для раскрытия внутреннего смысла окуневского искусства, его семантики авторы текста Н.В. Леонтьев и Ю.Н. Есин успешно использовали метод структурно-семиотического анализа, когда исключительное значение обретает сам изобразительный текст. Разработки отдельных вопросов и окуневской проблемы в целом ценны и интересны, в подавляющей части убедительны. Они будят мысль и, несомненно, явятся импульсом для дальнейших исследований.

Книга о каменных изваяниях и стелах окуневской культуры будет, безусловно, востребована читателем и станет залогом того, что эти бесценные памятники займут достойное место в сокровищнице мировой культуры.

*Екатерина ДЭВЛЕТ,  
доктор исторических наук,  
ученый секретарь Института археологии  
Российской Академии наук,  
президент Сибирской ассоциации  
исследователей первобытного искусства*

## ВВЕДЕНИЕ

Объектом исследования данной работы являются каменные изваяния и стелы из степей Минусинской котловины — относительно небольшого историко-географического региона, естественными рубежами которого с запада, юга и востока являются горные хребты Кузнецкого Алатау, Западного и Восточного Саяна. По современному административно-территориальному делению это земли Республики Хакасия и южных районов Красноярского края. Благоприятные природно-климатические условия способствовали распространению здесь уже на заре эпохи металла ранних форм скотоводства и земледелия, формированию ярких и самобытных культур. Одной из них является окуневская археологическая культура конца III — середины II тыс. до н.э., получившая широкую известность благодаря связанным с ней монументальным памятникам очень выразительного и оригинального изобразительного искусства — изваяниям и стелам.

Окуневские стелы — это устанавливавшиеся вертикально каменные плиты с выбитыми на них антропоморфными и другими изображениями. Те стелы, изображения на которых исполнены объемно, скульптурно, принято называть изваяниями. Помимо техники исполнения, изваяния, как правило, выделяются более сложной ярусной композицией и расположением основных изображений не на широкой, а на узкой стороне плиты. Ареал находок изваяний и стел охватывает всю территорию Минусинской котловины за исключением ее юго-восточной части (см. рис. 1). Но распределены они крайне неравномерно. Только 17 из них происходят с правобережья Енисея, все остальные найдены на его левом берегу, на территории Республики Хакасия. Наибольшее количество изваяний сосредоточено в долинах рек Бюрь, Уйбат, Ниня, Камышта, Аскиз, Есь и Тёя. Многие из них были установлены в оградах курганов тагарской культуры (рис. 2), но больше всего их находилось на чаатасах — могильниках эпохи раннего средневековья.

Енисейские изваяния и стелы стали известны науке с первой половины XVIII века, вскоре после вхождения региона в состав России, и с тех пор неизменно привлекают к себе внимание исследователей. Несмотря на это, они остаются во многом загадочными и в наши дни. Продолжаются дискуссии о времени создания этих памятников, принадлежности их к одной культуре, направленности эволюции изобразительного стиля, истоках этого искусства. Не менее спорной и недостаточно изученной остается семантика изваяний. Здесь ученые до недавнего времени были едины лишь в том, что эти памятники имели культовое назначение.

Изваяния представляют собой очень важный источник для изучения ритуально-мифологических представлений оставившего их населения, а также разработки общих методологических проблем анализа и интерпретации древнего искусства, т.к., в сравнении с петроглифами и рисунками на плитах погребальных сооружений, выделяются более сложной структурой изобразительного текста. Посвящен он в основном одной теме, но на разных памятниках постоянно варьируется в рамках определенного набора изобразительных элементов и правил их сочетания. Это существенно повышает его внутренние информативные возможности и обеспечивает эффективность исследования изваяний и стел в рамках структурно-семиотического подхода. При его использовании исключительное значение приобретает сам изобразительный материал, а не подбор аналогий из мифопоэтического наследия других культур, эпох и регионов.

К сожалению, сохранность многих памятников трудно признать удовлетворительной. Находясь многие сотни лет в степях, они подвергались разрушительному воздействию ветров и атмосферных осадков, резких перепадов температур. Отдельные детали изображений порой едва прослеживаются или даже совершенно исчезли, что значительно усложняет работу. Поэтому неудивительно, что на ряде опубликованных ранее изваяний изображения воспроизведены не совсем точно либо со значительными пробелами (см. рис. 3). Авторы этой книги, имея многолетний опыт работы с петроглифами, давно осознали необходимость получения новых графических копий изваяний и создания на этой основе сводного каталога. Значительный объем такой источниковедческой работы удалось осуществить в 1995 — 1998 годах благодаря поддержке Евразийского отдела Германского археологического института. Было произведено копирование изваяний и стел, находящихся до настоящего времени в степях, и большей части тех, что хранятся в Хакасском республиканском краеведческом музее и Минусинском региональном краеведческом музее им. Н.М. Мартынова. Копирование большинства изваяний производил художник В.Ф. Капелько при непосредственном участии Н.В. Леонтьева, сделавшего прорисовки с рабочих эстампов. Копирование и прорисовки нескольких интересных памятников выполнил Ю.Н. Есин.

Главы 1-3, 5, 6, 8 и каталог изваяний и стел подготовлены Н.В. Леонтьевым (глава 8 — при участии Ю.Н. Есина). Они являются исправленным



Рис. 1. Карта распространения памятников окуневского искусства (номера изваяний и стел даны по каталогу).



Рис. 2. Курган тагарской культуры в Уйбатской степи с памятниками № 165 и 166.

и дополненным вариантом изданной ранее на немецком языке монографии [Leont'ev, Kapel'ko, 2002]. Введение и заключение работы написаны совместно Н.В. Леонтьевым и Ю.Н. Есиным. Главы 4 и 7 написаны Ю.Н. Есиным, им же было осуществлено общее редактирование текста работы и подготовка ее к публикации.

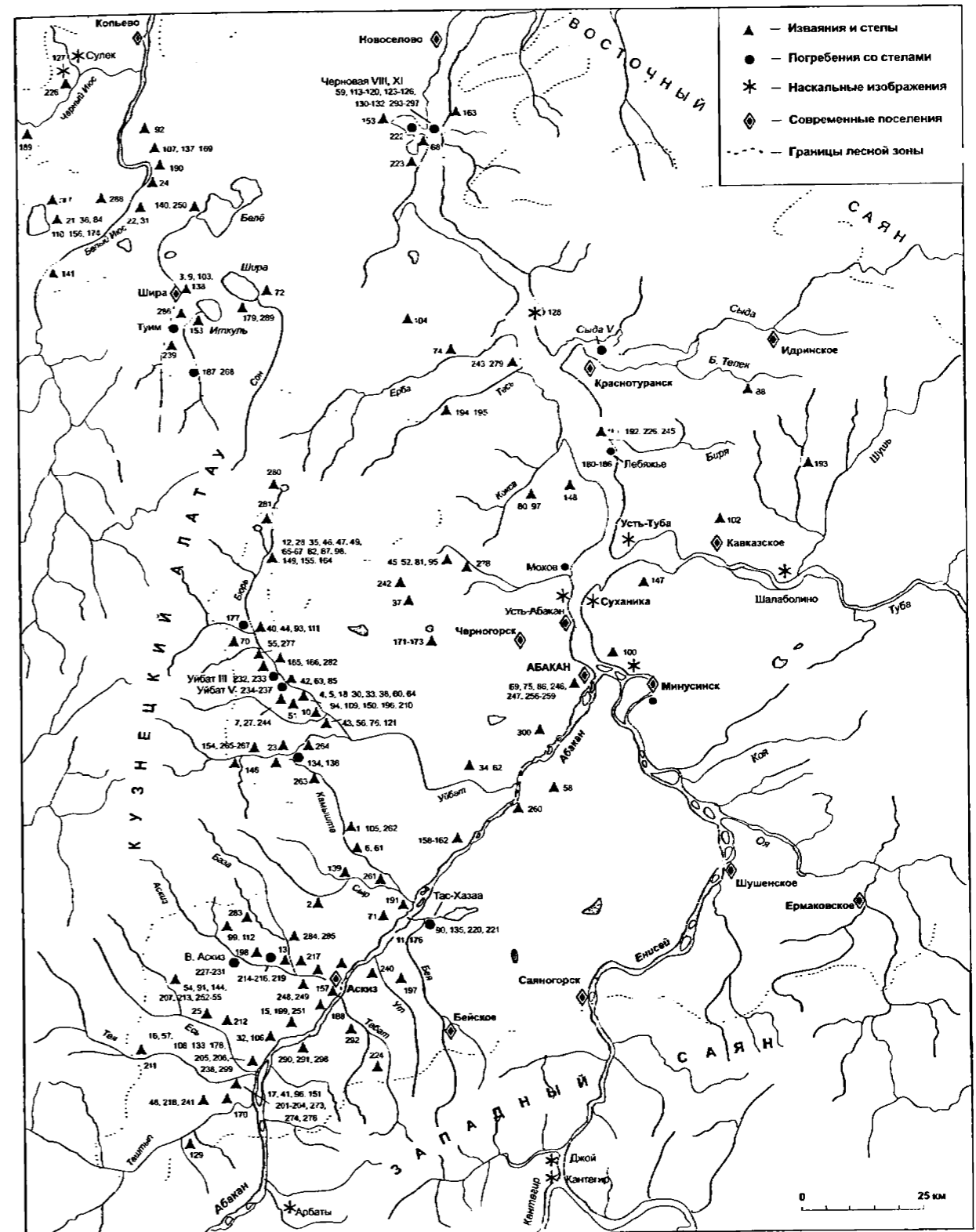
Издание этой книги стало возможным благодаря заинтересованности и всесторонней поддержке директора Торгового дома "Хозяин", кандидата физико-математических наук, человека, увлеченного древним искусством Хакасии, Сергея Геннадьевича Нарылкова, которому авторы выражают свою признательность.

История изучения каменных изваяний Минусинской котловины насчитывает уже почти 300 лет. Начало ей было положено исследованиями ученого-путешественника Д.Г. Мессершмидта, который по указу Петра I в 1719 году отправился в Сибирь и с осени 1721 года вместе со своим помощником Ф.И. Страленбергом приступил к разностороннему изучению обширного степного региона по северную сторону Саянского хребта, лишь в 1707 г. окончательно вошедшего в состав Российской империи [Новлянская, 1970]. Программой экспедиции предусматривались сбор и покупка у населения "древних могильных вещей". Не ограничиваясь этим, Д.Г. Мессершмидт собирал сведения о древних курганах и даже произвел раскопки одного из них в январе 1722 года. Он проявил интерес и к наскальным изображениям, и, особенно, к каменным изваяниям, фиксируя встреченные памятники [Кызласов Л.Р., 1962; Вадецкая, 1973, с. 95-97; Белокобыльский, 1986, с. 10-24]. В долине рек Бюрь и Уйбат он осмотрел несколько изваяний и одно из них, с древнетюркской рунической надписью (№ 63), зарисовал [Радлов, 1894, с. 98-99, рис. А]. В устье р. Есь он обследовал и зарисовал изваяние, известное у местного населения под названием "Улуг куртуяк тас" – "Большая каменная старуха" (№ 106), которое почитали как некую знатную женщину, превращенную богами в камень [Messerschmidt, 1962, s. 298-300, abb.7]. На р. Есь Мессершмидтом был зарисован еще один уникальный памятник – "Хыс тас" (см. рис. 3, 1). Хотя хакасы поклонялись каменным идолам, тем не менее, они осознавали их древнее происхождение. От них Д.Г. Мессершмидт узнал, что изваяния "находились тут уже задолго до киргизов, лет 30 - 40 тому назад прогнанных русскими, ... ни отцы, ни праотцы их не знали, какие народы воздвигли здесь эти камни" [Радлов, 1894, с. 16].

Последующие ученые-путешественники XVIII века, исследовавшие степи Енисея, также уделяли внимание древним изваяниям. В 1739 году Г.Ф. Миллер и И.Г. Гмелин повторно обследовали памятники, описанные Мессершмидтом, и несколько новых, в том числе стелу с изображениями "лисиц" и оленей, стоявшую на Копенском чаатасе (№ 279), и изваяние "Кичик куртуяк тас" ("Маленькая каменная старуха") в долине рек Есь и Тёя (№ 96). По стопам Мессершмидта прошел и П.С. Паллас, пребывавший в хакасских степях в 1771 – 1772 годах и тоже проявивший интерес

## Глава I ИСТОРИЯ ИЗУЧЕНИЯ

к изваяниям [Паллас, 1788, с. 500-504]. Количество изваяний, открытых учеными XVIII в., было невелико – всего около двух десятков, включая средневековые. Описания и рисунки их были беглые и неточные, но именно они познакомили Россию и Европу с поразительными памятниками древности "дикой" Сибири. Эти исследования пробудили широкий интерес к ее дорусскому прошлому.

В XIX в. изучение южно-сибирских древностей приобретает более целенаправленный характер. Исследователи этого времени (М.А. Кастрен, Н.И. Попов, Д.А. Клеменц, В.В. Радлов, А.В. Адрианов, И.Р. Аспелин, И.П. Кузнецов-Красноярский и др.) занимались не только фиксацией каменных изваяний, но и делали попытки их исторического осмысления [Грязнов, 1950, с. 128-129; Вадецкая, 1980а, с. 38-39; Белокобыльский, 1986, с. 44-109]. В.В. Радлов относил эти памятники к эпохе бронзы, основываясь на том, что в курганах, где они стояли, находились многочисленные бронзовые предметы [Радлов, 1895, с. 168-172]. Такого же взгляда придерживался И.Р. Аспелин [Appelgren-Kivalo, 1931, с. 13-15]. Оба исследователя тесно связывали изваяния с погребальными комплексами. К более позднему времени относил эти памятники Д.А. Клеменц. Он акцентировал внимание на том, что на трех из них высечены рунические надписи, а ряд других установлен на средневековых могильниках, и потому датировал их первыми веками нашей эры [Клеменц, 1886, с. 33-38]. На позднем этапе своей археологической деятельности к изваяниям обратился также известный сибирский исследователь И.Т. Савенков, сделавший первую попытку их детальной семантической интерпретации [Савенков, 1910, с. 207-225; Белокобыльский, 1986, с. 105-109].

Качественно новый этап в изучении изваяний связан с именами М.П. Грязнова и Э.Р. Шнейдера. В 1921 – 1925 гг. они произвели широкое обследование памятников, находившихся в степях и собраниях музеев. Всего было учтено 64 изваяния и стелы, которые были разделены на два типа. К первому, редкому для Минусинской котловины, отнесены древнетюркские скульптурные изображения мужчин с сосудом в руках, датирующиеся второй половиной I тыс. н.э. Ко второму было отнесено 55 памятников, на которых, как правило, высечено только одно человеческое лицо, часто разделенное поперечными линиями на две или три час-



1



2



3



4

Рис. 3. Разные прорисовки стелы "Хыс тас" ("Каменная девица"; № 16): 1 – по Д.Г. Мессершмидту. 2 – по Я. Аппельгрёну-Кивало, 3 – по Э.Б. Вадецкой, 4 – по М.П. Грязнову и Э.Р. Шнейдеру.

ти и наделенное бычьими рогами. Многие из этих менгиров находились в курганах тагарской культуры и в еще более поздних могильниках. При этом некоторые из них были вкопаны в ограды курганов в перевернутом виде, а одно из изваяний, разбитое на две части, было использовано для перекрытия могилы, раскопанной в 1899 г. в с. Знаменка (см. № 74). Она была датирована М.П. Грязновым и Э.Р. Шнейдером тагарским временем. Все эти факты позволили им отнести изваяния второго типа к карасукской культуре эпохи поздней бронзы, предшественнице тагарской [Грязнов, Шнейдер, 1926; 1929].

Предложенная датировка была принята С.В. Киселевым, который в свою очередь подразделил ранние изваяния на женские (с грудью и выступающим животом) и мужские [Киселев, 1933]. Последние, как он полагал, составляют большинство и являются изображениями родовых старейшин-предков. В соответствии со

своей концепцией северо-китайских корней карасукской культуры он связывал изваяния с изображениями личин Тао-те – символа благополучия и счастья эпохи Шань-Инь и раннего Чжоу [Киселев, 1951, с. 166-168].

Карасукская принадлежность изваяний и стел оставалась общепризнанной вплоть до раскопок в 1945 г. могильника андроновской, как тогда считалось, культуры в г. Абакане. В одном из его погребений были найдены две костяные пластинки с резными изображениями женских головок [Киселев, 1951, с. 74-76, табл. VIII, 3, 4; Левашева, 1975, с. 100, рис. 5]. С.В. Киселев увидел в них прямых предшественников реалистичных человеческих личин некоторых карасукских монументальных памятников и два из них (№ 16, 27) отнес к андроновской культуре [Киселев, 1951, с. 74, табл. VIII, 5]. Иначе отреагировал на эту находку М.П. Грязнов. Он в корне пересмотрел свою датировку изваяний. В связи с тем, что Абаканский могильник был к

тому времени отнесен к числу памятников раннеандроновского (окуневского) этапа [Комарова, 1947], М.П. Грязнов признал реалистические изваяния типа есинской "Хыс тас" (см. № 16) раннеандроновскими, а все остальные датировал более поздней порой андроновской культуры, не исключая того, что некоторые из них могут быть и карасукскими [Грязнов, 1960]. В отличие от С.В. Киселева, М.П. Грязнов связывал появление изваяний с разложением матриархального рода и видел в центральной антропоморфной личине образ женщины-прародительницы и родоначальницы.

Передатировка М.П. Грязновым андроновской эпохой основной массы изваяний вызвала возражения со стороны С.В. Киселева и Л.Р. Кызласова [Киселев, 1951, с. 165; Кызласов Л.Р., 1956, с. 17]. Однако вскоре произошло сенсационное открытие выбитых, гравированных и накрашенных рисунков антропоморфных существ, личин и птиц на плитах погребальных сооружений кургана Тас-Хазаа, датированного автором раскопок А.Н. Липским афанасьевской культурой [Липский, 1961, с. 271-272]. Обратив внимание на то, что создатели кургана относились к изображениям на плитах пренебрежительно, он пришел к заключению, что они не почитались в афанасьевскую эпоху и потому должны быть отнесены к неолиту. К этой же эпохе он отнес изваяния степей. Впоследствии А.Н. Липский несколько изменил свои взгляды. Сохранив неолитическую датировку для стел с изображениями "солнцеликих" личин, он признал изваяния более поздними – энеолитическими [Липский, 1970а, с. 3-4]. С новым определением культурной принадлежности каменных изваяний согласился С.В. Киселев, не отказавшись лишь от андроновской датировки стелы № 16. Теперь в качестве возможного источника антропоморфных образов енисейских изваяний он стал рассматривать личины на расписных чашах эпохи неолита из Китая [Киселев, 1962, с. 55-58, рис. 2].

Начало новому этапу в изучении каменных изваяний было положено исследованием в 1962 – 1963 годах Г.А. Максименковым могильника Черновая VIII и последующим выделением им окуневской культуры начала II тыс. до н.э. [Максименков, 1965; 1968; 1975; 1980]. В могильнике было обнаружено большое количество плит с изображениями антропоморфных личин, животных и человеческих фигур [Вадецкая, 1965а; 1965б; 1970; 1980а; Леонтьев Н.В., 1970; 1980]. Как и в Тас-Хазаа, они были использованы в качестве стенок и перекрытий погребальных ящиков, а также стенок оград. Кроме того, в составе погребального инвентаря могильника находился ряд культовых предметов, проявлявших иконографическое и содержательное родство с

изображениями на изваяниях и стелах (гравированные женские головки на костяных пластинках, скульптурные человеческие головки на каменных стерженьках, каменная пластинка с изображением янусовидной личины, роговой "жезл" со скульптурной головкой хищного зверя и т.д.). На черепах некоторых погребенных были обнаружены следы полос красной краски, аналогичные поперечным линиям антропоморфных личин.

Э.Б. Вадецкая, проанализировав эти и иные факты, пришла к заключению, что изображения на плитах датируются периодом окуневской культуры, как и сам могильник [Вадецкая, 1965а]. В 1963 – 1964 годах ею были зарисованы изваяния и стелы из степей Хакасии, и установлено, что на них представлены те же иконографические типы личин, что и на могильных плитах, и, следовательно, они тоже должны быть отнесены к памятникам окуневской культуры. Иная принадлежность изваяний исключается, т.к. преемственности окуневской культуры ни с предшествующей афанасьевской, ни с последующей андроновской не наблюдается. К тому же, среди материалов этих культур какие-либо сопоставимые произведения изобразительного искусства не известны [Вадецкая, 1980а].

Тем не менее, окуневская принадлежность изваяний и стел была признана не всеми исследователями. А.Н. Липский и Л.Р. Кызласов сохраняли приверженность своей прежней датировке этих памятников [Липский, 1970а; 1970б]. Позднее Л.Р. Кызласов предложил отнести изваяния к гипотетической культуре позднего неолита (названной им тазминской), не представленной, помимо изваяний, какими-либо иными памятниками [Кызласов Л.Р., 1986, с. 85-86]. С возражениями против окуневской датировки изваяний выступил также Я.А. Шер [1980, с. 223-229]. По его мнению, при определении их культурной принадлежности следует исходить из "презюмции вторичного использования". Руководствуясь ею, он полагает, что плиты с рисунками либо были использованы в могилах, когда их первоначальное назначение уже было забыто, либо создателями изображений были современники окуневцев, но носители иной (афанасьевской) культуры. Окуневцы, по представлениям Я.А. Шера, местные рыбаки и охотники, в рисунках же на плитах представлена скотоводческая тематика. К тому же, реалистические изображения личин на изваяниях имеют черты явной европеоидности и долхокранности, черепа же из окуневских могил брахиокранны, с признаками монголоидности. По его мнению, преодолеть эти противоречия можно, только если признать часть изобразительных материалов афанасьевскими, а часть еще более ранними.

Г.А. Максименков, исходя из своей гипотезы об автохтонности окуневской культуры, выделял в ее искусстве два пласта образов: ранний, восходящий к сибирскому неолиту, и поздний, возникший с переходом окуневцев к производящим формам хозяйства. Он выступал против поисков истоков окуневской изобразительной традиции за пределами Южной Сибири, заявляя, что существование в культурах других областей сюжетов, близких окуневским, может быть истолковано только общей стадией развития [Максименков, 1981б, с. 35].

Начало разработки миграционной гипотезы в решении проблемы происхождения окуневской культуры и искусства связано с именем С.В. Киселева. Впоследствии ее развивали многие другие исследователи. А.А. Формозов сопоставлял окуневские изваяния со стелами ямной культуры и изображениями божеств Мохенджо-Даро [1969, с. 192-211]. Процесс формирования окуневской изобразительной традиции был, по его мнению, очень сложным. На него оказали влияние как западные, так и южные связи окуневской культуры. М.Д. Хлобыстина связывала происхождение окуневской культуры с проникновением в Южную Сибирь первой волны индоевропейцев – носителей афанасьевской культуры, которые оказали значительное влияние на местные неолитические племена. Окуневское искусство сформировалось в процессе симбиоза местных сибирских культов с космологическими воззрениями обществ Древнего Востока [Хлобыстина, 1971а; 1971б]. Ближневосточная линия параллелей сюжетам окуневского искусства нашла поддержку в трудах Я.А. Шера [1980, с. 272-277], Л.Р. Кызласова [1986, с. 233-234] и Б.Н. Пяткина [1987; 1992]. Проникновение на Енисей элементов ближневосточной мифологии они тоже связывают с пришлыми скотоводами, но, по Л.Р. Кызласову, эта миграция имела место в эпоху позднего неолита, по Я.А. Шеру – в ямно-афанасьевское время, по Б.Н. Пяткину – в период второй, более поздней волны индоевропейского переселения на восток на рубеже III - II тыс. до н.э.

Дальнейшим исследованиям в области окуневского искусства способствовали находки новых изваяний, стел и рисунков на скалах. В 1970-е годы фонд их пополнился за счет стел, найденных в окуневских могильниках, – Лебяжье I (№ 180-186), Усть-Бюрь (№ 177), Разлив X (№ 222) и в случайно раскопанной могиле на р. Карыш (№ 187, 268). Ряд новых памятников, открытых и обследованных в степях в разные годы, опубликовал Л.Р. Кызласов [1986]. В 1970-е годы под его руководством были произведены раскопки нескольких изваяний, сохранившихся в местах их первоначальной установки на древних святилищах [Кызласов И.Л., 1984; Кызла-

сов Л.Р., 1986, с. 87-136], которые окончательно подтвердили культовый характер этих памятников.

В 1980-е годы наиболее важные для решения многих проблем изваяний и окуневской культуры открытия были сделаны не на Енисее, а в Горном Алтае. Там, в могильнике Каракол, В.Д. Кубарев обнаружил на стенках погребальных ящиков полихромные изображения антропоморфных существ, которые в большинстве своем чрезвычайно близки по иконографии ранним окуневским [Кубарев, 1988]. Эти рисунки были нанесены на плиты в процессе создания погребений, которые тоже по многим признакам близки окуневским [Кубарев, 1998а]. Сами плиты представляют собой обломки более древних стел с выбитыми и гравированными изображениями человека и животных. Живописные рисунки перекрывают их. Впоследствии росписи и гравированные рисунки были найдены еще в двух алтайских могильниках каракольской культуры [Кубарев и др., 1992а; Кубарев, 1998б].

В 1990-е годы последовал ряд новых значительных открытий на Енисее. В окуневском могильнике Верхний Аскиз I, исследованном А.А. Ковалевым и С.В. Хавриным [Ковалев, 1997; Хаврин, 1997], было найдено несколько стел и плит с рисунками, использованных в погребальных конструкциях курганов (№ 227-231). Антропоморфные изображения на этих стелах икографически близки личинам Черновой VIII. В могильнике раннего этапа окуневской культуры Уйбат III, раскопанном И.П. Лазаретовым [1997], находились две стелы со схематичными антропоморфными личинами (№ 232, 233). Одна из них была установлена вертикально в углу надмогильного сооружения центрального погребения кургана, т.е. была использована в нем с культовыми целями. Четыре стелы (№ 234-237) были найдены в кургане I могильника Уйбат V, основные погребения которого тоже относятся к ранней поре окуневской культуры [Лазаретов, 1997, с. 30-38]. Две стелы служили стенками погребальной камеры и, по предположению И.П. Лазаретова, были созданы специально для нее. В одной из могил кургана была найдена каменная пластина с выгравированным на ней прямоугольным “солярным” знаком (рис. 8, 1), аналогичным соответствующим знакам каменных изваяний. Стенки одного погребального ящика этого кургана были покрыты красочными росписями геометрического характера [Лазаретов, 1997, с. 24, табл. XI, 7-9]. Схожие росписи выявлены также на стенках ящиков могильника Верхний Аскиз I [Хаврин, 1997, с. 71, 73, рис. 4; Ковалев, 1997, с. 82, 87, 89, табл. VIII]. Они, как и на Алтае, были созданы специально для погребений. Подобные росписи встречались на плитах окуневских погребений и ранее (Тас-Хазаа, Черно-

вая VIII, Лебяжье I, Разлив X), но им в свое время не придавалось должного значения.

До середины 1980-х годов семантика изваяний оставалась еще очень слабо изученной. Критикуя работы своих предшественников, А.И. Мартынов указывал, что выводы большинства из них высказываются на уровне предположений, конкретная символика изображений не подвергается анализу [Мартынов, 1983, с. 19-20]. Это было время поисков надежного “ключа” для раскрытия семантики изобразительных текстов изваяний. Их пытались интерпретировать через поиск аналогий в богатом мифологическом наследии разных народов Евразии [Хлобыстина 1971а; 1978; Кожин, 1980] и шаманистских воззрениях современных народов Сибири [Леонтьев Н.В., 1978; Вадецкая, 1980а; 1983а]. Тем не менее, во многих работах этого периода высказывались интересные и даже верные предположения.

“Ключ” к изобразительным текстам изваяний, заложенный в них самих, был обнаружен Я.А. Шером [1980, с. 219-222]. Он первым обратил внимание на подчеркнутую вертикальность расположения изображений и четко различимую трехчастность многих изваяний. Это исключительно важное наблюдение было подхвачено и развито в работах других исследователей. Так, Л.Р. Кызласов отождествил три части изваяния с тремя частями Вселенной: верхнюю – с небесным миром, среднюю – с земным, нижнюю – с подземным [1986, с. 188-236]. Изваяние в целом он воспринимает как центральную ось Вселенной – воплощение Мировой горы. В средней части ее изображен лик Праматери, в верхней – божества-небожители, а в нижней – чудовищный зверь, терзающий чрево Прародительницы. Исследование Л.Р. Кызласова трудно признать дословным прочтением “текста”, местами оно производит впечатление поэтической импровизации. К тому же, он не раз-

личает основные изображения изваяний и более поздние выбивки, трактуя их как единое целое. В эти же годы исследованием семантики изваяний занимался М.Л. Подольский [1985; 1987; 1988]. Его вариант прочтения во многом близок предложенному Л.Р. Кызласовым, он лишь носит ярко выраженную индоарийскую окраску, т.к. автор насыщает текст сравнениями с ведийской и более поздней индуистской мифологиями. Изваяние, по М.Л. Подольскому, представляет собой жертвенный столб – ритуальный эквивалент Мирового столпа. В его вертикальной структуре воспроизведена многоярусная модель Вселенной с доминирующим принципом трехчастности. Личина в центре композиции – антропоморфный образ Первосущества, персонифицирующий пространственную систему. Его глаза, нос, рот представляют три яруса этой системы, а уши – стороны света. Идеи Л.Р. Кызласова и М.Л. Подольского нашли поддержку в работах И.Л. Кызласова [1987; 1989], Ю.С. Худякова [1988] и ряда других авторов.

Антропологические исследования последних лет выявили неоднородность населения окуневской культуры [Громов, 1995; Громов, 1997а; 1997б]. В ранних окуневских могильниках на р. Уйбат погребены представители европеоидного типа (в основном мужчины) и метисы, черепа которых имеют монголоидную примесь. Это согласуется с господствующим ныне представлением о сложении окуневской культуры на базе двух компонентов: местного сибирского и пришлого [Пяткин, 1987а; Бобров, 1994; Савинов, 1995, с. 2-3; 1997а, с. 15-17; Лазаретов, 1995а; 1997, с. 38-40]. Локализовать прародину мигрантов пока не удается. В качестве перспективных мест для ее поиска называют Переднюю Азию, степи европейской части России и Южного Приуралья. Решение этой проблемы, возможно, позволит познать истоки феномена окуневских каменных изваяний.



## Глава 2

## СОЗДАНИЕ И УСТАНОВКА ИЗВАЯНИЙ И СТЕЛ

Создание изваяний и стел требовало значительных трудовых затрат. Для этих целей использовались каменные орудия, т.к. бронзовые инструменты при попытке работы по песчанику или граниту быстро приходят в негодность [Грязнов, 1950, с. 130; Кызласов Л.Р., 1986, с. 178]. Степень трудоемкости процесса зависела от твердости используемой породы камня и от объема работ по приданию ему желаемого облика.

Наименьшее количество усилий затрачивалось на изготовление стел. В местах, где имелись обнажения песчаников, предпочтение отдавалось им. Скальные обнажения этой породы часто распадаются в процессе выветривания на отдельные горизонтальные пласты и плиты, раскалываются на отдельные блоки, что значительно облегчало добычу камня. Можно было выбрать подходящий по размерам расслоенный блок и при помощи деревянных или роговых клиньев, забивавшихся в трещины, отделить плиту нужной толщины. Она почти не нуждалась в дополнительной обработке, достаточно было подправить края, если они были неровными, и закруглить верхний край, если это считали необходимым. Будущее изображение на плите намечали резцом. Следы такой предварительной разметки хорошо видны на стелах № 118 и 119. После этого процарапанные линии прорабатывали точечной выбивкой до образования углубленных желобчатых полос. На завершающем этапе их обычно шлифовали осколками песчаника. Линии рисунка становились ровными и, благодаря светло-серому цвету, контрастно выделялись на красновато-коричневом или серо-зеленом фоне плиты. Иногда их дополнительно прокрашивали красной охрой.

В ходе экспериментов, проводившихся во время раскопок могильника Черновая VIII, было установлено, что на создание большого антропоморфного изображения на плите, подобного находившимся в могильнике, даже при отсутствии соответствующих производственных навыков и специализированных каменных орудий (экспериментатор пользовался только необработанными гальками и осколками песчаника) требуется не более пяти-шести часов чистого рабочего времени [Леонтьев Н.В., 1970, с. 267; Максименков, 1981б, с. 36].

Наиболее трудоемким был процесс изготовления изваяний. При использовании коренных пород камня старались найти подходящую природную глыбу – заготовку. Объем последующей работы зависел, прежде всего, от того, насколько форма камня удовлетворяла создателей изваяния. Если она была приемлемой, то обработке подвергали только лицевую сторону. Ее оббивали так, чтобы выделить рельефом антропоморфную личину, ее грудь и живот. Если же камню желали

придать более правильную “саблевидную” или “сигаровидную” форму, то объем работ резко возрастал. После грубой обработки поверхности ее подшлифовывали, ограничиваясь обычно теми гранями или их частями, на которых предполагалось нанести изображения. При использовании песчаников заготовками для изваяний служили толстые плиты, которые добывали на скальных обнажениях. Могли использоваться также отдельные глыбы со склонов гор. Обработке чаще всего подвергали лишь две противоположные узкие стороны камня. На лицевой высекали рельефную личину. Обратной стороне придавали дугообразную или угловатую форму, но не всегда.

Линии рисунка, выбитые на светло-сером граните, не столь контрастны, как на песчанике, поэтому их часто прокрашивали красной охрой. Иногда антропоморфную личину закрашивали полностью, оставляя светлыми только желобчатые линии (см. № 76). Следы красной краски на ряде изваяний и стел прослеживаются довольно хорошо, несмотря на то, что, находясь около четырех тысяч лет в степях, они подвергались разнообразным неблагоприятным природным воздействиям. Краска сильно выцвела, но не расплылась. Стойкость ее, видимо, объясняется тем, что ее разводили на сукровице. Так поступали североамериканские индейцы, когда хотели, чтобы краска долго держалась, не смывалась водой и не выцветала от времени [Волков, Руденко, 1910, с. 195]. В отличие от изваяний, росписи на стенках погребальных ящиков, не предназначавшиеся для длительного “экспонирования”, выполнены сухой охрой и разведенной на воде. Многие из них оплыли, несмотря на то, что находились в гораздо более благоприятных условиях.

Культурный характер изваяний и стел был окончательно установлен благодаря Л.Р. Кызласову, исследовавшему изваяния и менгиры, сохранившиеся в местах их первоначальной установки. Больше всего таких памятников находилось в небольшой межгорной котловине Сорга, на левом берегу р. Бюрь, где и были проведены основные раскопки [Кызласов И.Л., 1984; Кызласов Л.Р., 1986, с. 102-125]. Всего здесь было выявлено 8 древних святилищ. Количество изваяний и менгиров в них было разным. В двух святилищах было воздвигнуто только по одному изваянию. В первом из них стояло изваяние № 47, обращенное личиной на ВЮВ. К югу от него находилась жертвенная яма, заполненная камнями. Между ними найдено небольшое количество неопределимых костей животных. Во втором святилище изваяние № 65 тоже было обращено личиной на ВЮВ. В яме для его установки были найдены череп и кости ног шестимесячного барашка, а также кости ног взрос-

лой овцы. В жертвеннике, примыкавшем к изваянию с юга, под камнями выкладки находилось 35 костей двух овец. На дне ямы лежали кости молодой овцы. Исходя из того, что окот овец в традиционных скотоводческих хозяйствах приходится на конец марта – первую половину апреля, время создания этого святилища может быть определено по костям шестимесячного барашка – концом сентября – первой половиной октября. Наиболее знаменательной календарной датой этого отрезка времени является день осеннего равноденствия, приходящийся на 22 сентября. Солнце в этот день восходит точно на востоке, изваяние же ориентировано на ВЮВ. Это может означать, что установку его производили не на восходе солнца, а немного позже. Изваяние № 47, судя по идентичной ориентировке, тоже могло быть воздвигнуто к этой календарной дате.

В двух других святилищах изваяние сопровождалось менгиром. В первом из них изваяние № 67 было обращено личиной на восток. В семи метрах от него находился поваленный менгир. В яме, где стояло изваяние, костей животных не обнаружено. В 2,7 м к ЮЮЗ от ямы находилась каменная выкладка жертвенника. Среди его камней встречены позвонок и кости ног лошади, а также эпистрофей крупного рогатого животного. Менгиром служило грубо обработанное изваяние № 155 с обломанной вершиной, вкопанное в перевернутом виде. Среди камней его контрфорсов найдены обломки двух зубов лошади. К югу от менгира находилась принадлежащая ему выкладка жертвенника, перекрытая верхним концом изваяния № 155. В заполнении жертвенной ямы попадались неопределимые кости животных. В другом святилище изваяние № 87 было повалено. Ранее оно стояло личиной к востоку. В яме, где оно находилось, встречены кости двух барашков в возрасте двух – четырех месяцев. Жертвенной ямы у изваяния не было. К северу от него лежал разбитый на две части менгир. В яме для его установки обнаружен череп трехмесячного барашка, кости взрослой овцы, а также кости ног годовалого барашка. Трехмесячного возраста барашки достигают в конце июня – первой половине июля. К этому отрезку времени близок день летнего солнцестояния. Святилище, вероятнее всего, было посвящено именно ему. Судя по ориентировке изваяния, установку его производили позже восхода солнца, но утром. Святилище с изваянием № 67, ориентированным аналогично, также могло быть создано к этому дню года. Любопытно, что на святилищах, созданных к дню осеннего равноденствия, изваяния стояли поодиночке, а в приуроченных к летнему солнцестоянию сопровождалась менгиром.

В других святилищах костей молодых животных не было, поэтому установить время их сооружения не представляется возможным. Раскопки выявили существование строго регламент-

ированной обрядности: все изваяния ориентированы в направлении восхода солнца, каждое из них сопровождается жертвенником. Жертвы и, видимо, шкурки барашков помещали также в яму для установки изваяния. В тех случаях, когда в святилище воздвигали два или три памятника, их располагали по линии север – юг. Создание святилищ приурочивали к наиболее значимым годовым календарным датам – дням летнего солнцестояния и осеннего равноденствия.

Воздвижением стел отмечали, очевидно, также дни зимнего солнцестояния и весеннего равноденствия. Из-за сильного промерзания почвы, затруднявшего проведение земляных работ в это время года, вероятно, ограничивались созданием таких стел, которые не предполагалось вкапывать в землю. Их просто устанавливали на земле на время проведения культовых обрядов. Почти все стелы, находимые в окуневских могильниках, вероятно, являются именно “зимними”, т.к. изображения антропоморфных личин на них занимают почти всю плоскость плит. Создавали их для проведения какого-то одноактного календарного ритуала, после чего они утрачивали свою культовую роль [Миклашевич, 2002, с. 198]. Об этом можно судить по незавершенности изображений личин на памятниках № 59, 117, 119, 152 и ряде других. Их, очевидно, не успели закончить до начала праздника, по окончании же его необходимости завершения изображений уже не существовало. Некоторые из этих стел после утраты основной культовой роли были использованы для создания новых рисунков, которые нередко перекрывают основные изображения (см. № 118-120, 135 и др.). Стела № 222, например, была повалена лицевой стороной вниз и на ее обратной стороне были выгравированы многочисленные изображения крупных рогатых животных. После этого она была использована в качестве перекрытия могилы в кургане Разлив X.

Изваяния, в отличие от многих “зимних” стел, долго оставались на своих местах, но и их культовая роль тоже, видимо, ограничивалась определенным календарным сроком. Об относительной кратковременности поклонения этим памятникам можно судить хотя бы по тому, что при каждом из них есть жертвенник, отображающий факт совершения жертвоприношений при сооружении святилища, следы же последующих жертвоприношений невыразительны. После утраты первоначальной культовой роли изваяния № 49 и 155 были использованы в качестве менгиров во вновь создаваемых святилищах. Ряд других изваяний, не считаясь с основными изображениями, покрыли новыми рисунками (см. № 13, 16, 35 и др.). Среди них преобладают изображения “тощих” коров и округлые лунки. По семантике они, как будет показано ниже, близки основному женскому образу изваяний, поэтому не исключено, что выбивали их с целью продления культовой роли “старых” памятников.

## Глава 3

ХРОНОЛОГИЯ И ИКОНОГРАФИЯ  
АНТРОПОМОРФНЫХ ИЗОБРАЖЕНИЙ

Традиция создания каменных изваяний и стел появилась на Енисее, очевидно, в конце III тыс. до н.э. и просуществовала несколько веков. Точные временные рамки ее остаются неопределенными.

В период энеолитической афанасьевской культуры, датируемой III тыс. до н.э., изваяний, видимо, еще не создавали, но менгиры уже могли возводить. Столбообразные, без каких-либо изображений камни, вкопанные поодиночке, стоят в хакасских степях (см. рис. 4).

Возле одного из них, находящегося на левом берегу р. Аскиз, были найдены фрагменты афанасьевской керамики. В Казахстане, где известны немногочисленные пока памятники ямно-афанасьевского типа, наиболее ранние менгиры степей относятся к эпохе энеолита [Маргулан, 1979, с. 277-278]. На Алтае стелы с выбитыми круглыми лунками, по представлениям В.Д. Кубарева, тоже были возведены в афанасьевское время. Он полагает, что "из обычной их установки возникла традиция установки стел окуневского типа" [Кубарев, 1988, с. 112]. В погребениях афанасьевской культуры произведения изобразительного искусства отсутствуют, но это не означает, что их не было совсем. На скалах Енисея есть небольшая группа петроглифов, относящихся, вероятнее всего, к этому времени [Леонтьев Н.В., 1995, с. 57, 58, рис. 2]. Ее составляют несколько крупных фигур быков, необычного для енисейских петроглифов облика, и одно изображение антропоморфной личины в виде трех кружков с радиальными лучами. В центре двух верхних обозначены лунки глаз, а в нижнем — желобок рта [Шер, 1980, рис. 76, 3, 8]. Аналогов ей в окуневских памятниках нет, так что не исключено, что истоки традиции создания антропоморфных личин могут восходить к эпохе энеолита.

Пока же стелы с наиболее архаичными антропоморфными изображениями встречены только в могильниках ранней поры окуневской культуры. Одна из них была установлена вертикально в углу центрального надмогильного сооружения кургана I в могильнике Уйбат III (см. № 233). Личина стелы предельно схематична. У нее двумя круглыми лунками обозначены глаза и желобчатой полоской рот. По мнению автора раскопок И.П. Лазаретова, стела была функционально связана с погребением и выполняла роль связующего звена между миром мертвых и живых [Лазаретов, 1997, с. 35]. Вторая стела этого кургана находилась в самой моги-

ле, потревоженной грабителями (см. № 232). Личина, выбитая на ней, отличается от первой наличием очерченного контура лица и поперечной линии, разделяющей его на две части. И.П. Лазаретов полагает, что эта стела тоже была встроена в надмогильное сооружение и выполняла сходную функцию. Еще две стелы с неоконтурными схематичными личинами, разделенными поперечной полосой на две части, служили стенками ящика в центральной могиле раннего окуневского кургана в могильнике Уйбат V (см. № 234, 235). По И.П. Лазаретову, они изначально предназначались для данного погребения, но это сомнительно, т.к. две другие стелы (см. № 236, 237) и плиты с рисунками, использованные в погребальных конструкциях этого кургана, были найдены разбитыми.

Стелы с изображениями схематичных личин уйбатского иконографического типа представлены и вне могильных комплексов. Почти все они служат угловыми менгирами в оградах более поздних курганов (см. № 1, 2, 19 и др.), и только стела № 280, стоящая на берегу оз. Дикое, возможно, сохранилась на месте первоначальной установки. Помимо схематичных личин с поперечной линией и без нее, к данной группе антропоморфных изображений следует отнести личины, маркированные линиями в виде перевернутой буквы "У". Их объединяют "брови" — надглазные штрихи, которые есть как у отдельных личин с поперечной линией (см. № 19, 235, 273), так и у личины стелы № 285 с У-образной маркировкой. Различия в структуре ликов были обусловлены разной семантикой образов.

К уйбатской изобразительной традиции должны быть отнесены также стелы с изображениями биконических курильниц, так как сосуды такой формы характерны только для афанасьевских и ранних окуневских погребений [Вадеецкая, 1986]. На фрагменте плиты из могильника Уйбат V (см. № 236) и на стелах № 167, 207 изображения курильниц сопровождаются дугообразными параллельными линиями. Дуги на этих стелах перекрыты фигурами крупных рогатых животных, относящихся к более поздней поре окуневской культуры. На четырех других стелах (см. № 168, 178, 199, 209) выбиты только параллельные дуги. Возможно, они тоже датируются ранней порой окуневской культуры, хотя традиция выбивания параллельных дуг на монументальных памятниках, судя по изваянию № 77, сохранялась и в более позднее время.



Рис. 4. Одиночный менгир на левом берегу реки Малая Есь возле улуса Кызлас.

В кургане Тас-Хазаа, типологически близком ранним уйбатским памятникам, все стелы были найдены разбитыми [Липский, 1961, с. 273-276]. Это деяние было совершено где-то на стороне, возможно, даже задолго до сооружения кургана, т.к. в могилы попали только разрозненные фрагменты стел (см. № 135, 220, 221). Лишь плита № 90, не предназначавшаяся для вкапывания в землю, осталась неповрежденной. Антропоморфные личины Тас-Хазаа подобны уйбатским, их отличает лишь наличие дополнительных атрибутов: радиальных лучей с характерными точками над концами линий и изогнутых бычьих (?) рогов. К тому же, почти все они являются не просто личинами, а поясными или бюстовыми антропоморфными фигурами с круглыми головами, "вдавленными" в плечи. Личину, выбитую на плите № 90, отличает необычная обводка лунок глаз и наличие над головой только двух лучей, завершенных точками. Подобная личина, но с тремя лучами выбита на скале в устье р. Туба [Леонтьев Н.В., 1978, рис. 3; Шер, 1980, рис. 116, 5]. На плите, кроме личины, выгравированы фигуры птиц и птицеголовых антропоморфных существ. Подобные рисунки есть на фрагментах других стел и отдельных плитах кургана [Липский, 1961, с. 274-276]. На них, кроме того, много изображений чело- века с высоким остроконечным головным убором [Хлобыстина, 1979, рис. 5, 5, 9, 10]. Круглые лики этих фигур маркированы подобно личинам стел.

Антропоморфные изображения тасхазинской иконографической традиции широко представлены и вне могильников. На стелах степей преобладают изображения с радиальными лучами (см. № 3, 4, 7, 32 и др.), но есть и с высокой остроконечной шапкой (см. № 83, 253, 291). К этой же традиции следует отнести часть изображений схематичных личин с тремя лучами над головой (см. № 48, 151, 204), исходя из того, что у них имеются надглазные штрихи "бровей" и штрих на лбу, нехарактерные для более поздних изображений. На скалах рисунки тасхазинской традиции часто выполнены красной краской (см. рис. 5; [Леонтьев Н.В., 1976, рис. 1, 2; Пяткин, Мартынов, 1985, рис. 68]).

На более позднем черновском этапе окуневской культуры практика переиспользования стел в погребальных сооружениях сохранялась. Больше всего их найдено в могильнике Черновая VIII (№ 113-119, 123, 124, 130-132) и в разрушенных курганах могильника Лебяжье I (№ 180-186). Пять стел было в кургане Черновая XI (№ 293-297), четыре — в могильнике Верхний Аскиз I (№ 227-229, 231) и по одной в курганах Разлив X (№ 222) и Усть-Бюрь (№ 177). Все они были использованы в качестве стенок и перекрытий погребальных ящиков.

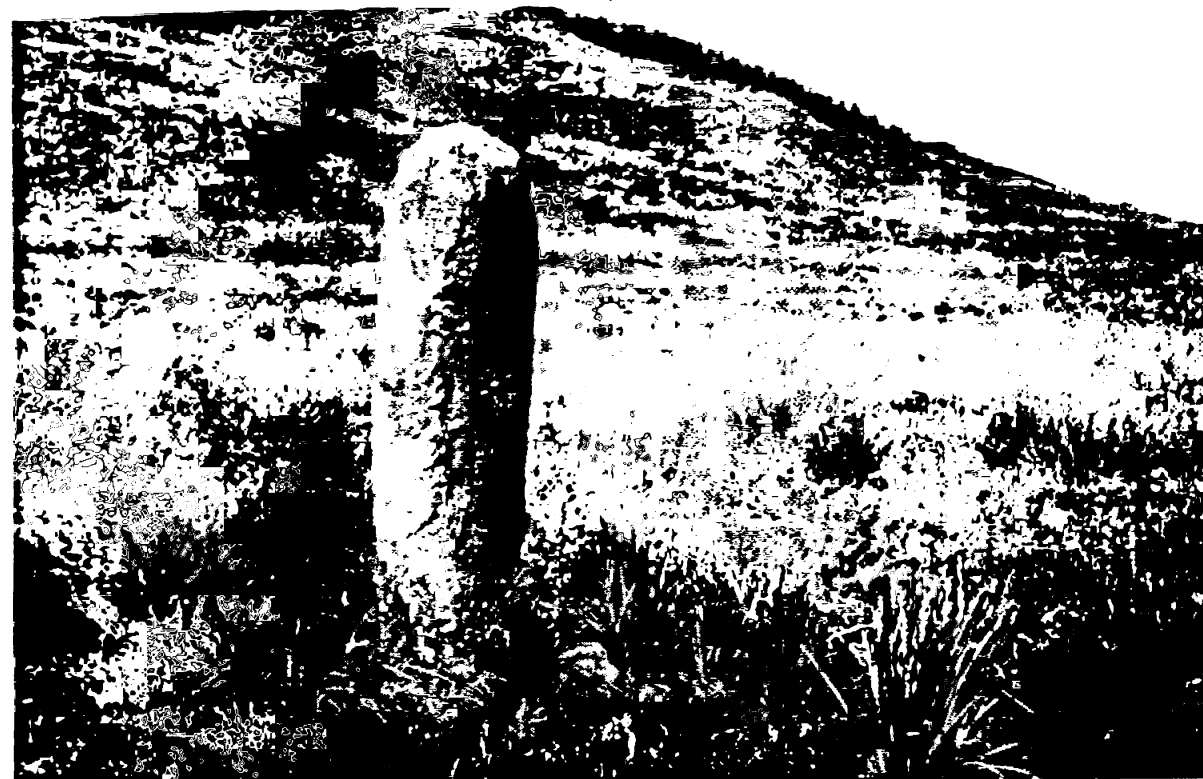
Могильники отделены друг от друга значительными расстояниями (от Черновой VIII на севере Хакасии до Верхнего Аскиза I по прямой 190 км), тем показательнее то, что на их стелах преобладает один иконографический тип



Рис. 5. Изображения, нанесенные охрой в устье реки Кантегир.

личин, названный Э.Б. Вадецкой “сложным не-реалистическим” [1980а, с. 48-49]. Мы будем именовать его просто сложным. Его характеризует членение лика поперечными линиями на три или реже на две части; разделение глаз двумя волнистыми или дугообразными линиями, воспринимаемыми как линии носа; размещение на нижней поперечной линии кружков или полукружий ноздрей с парой изогнутых “усиков” по бокам. Этот тип личин господствует на изваяниях степей Хакасии. На них, в отличие от большинства стел, основные изображения высечены на узкой грани камня, и личины, как правило, рельефны.

Второй иконографический тип антропоморфных личин черновского этапа назван нами “разливским” по единственной стеле, находившейся в кургане Разлив X (см. № 222). Он представлен всего шестью памятниками, но найден-

ными в разных могильниках. От “сложных” эти личины отличает, прежде всего, круглая форма лика и своеобразная трактовка носа. У личины разливской стелы очертания его вполне реалистичны. У других личин этого типа он имеет вид двух прямых линий, опущенных к низу от кружка лобного “глаза” или от линии лба и заканчивающихся овалами или полукружиями ноздрей. У трех личин между линиями носа имеется извилистая линия с развилкой на нижнем конце, обозначающая змею (см. № 114, 182, 228). У трех других ее нет (см. № 131, 187, 222). От линий носа у всех личин отходят поперечные волнистые линии. Количество их колеблется от шести до девятнадцати. Этому иконографическому типу близка личина миниатюрного изваяния № 122. В целом она обладает всеми признаками личин сложного типа, но лобный “глаз” ее соединен, как у “разлив-

ких”, двумя “стойками” с поперечной линией над ртом.

Еще один иконографический тип антропоморфных личин, который может быть назван трехдужным, представлен в могильниках только тремя стелами (см. № 119, 293, 296). Его характеризует отсутствие очерченного абриса лика и наличие трех дугообразных полос, каждая из которых состоит, как правило, из трех параллельных линий. Две противопоставленных дугообразных полосы обрамляют личину с боков, третья – сверху. Лик пересечен поперечной полосой, обычно тоже состоящей из трех линий. Одна из таких личин, выбитая на стеле № 266 над личиной сложного типа, наделена дополнительными деталями, характерными для сложных личин.

К черновской иконографической традиции должны быть отнесены также относительно немногочисленные личины реалистичного типа, т.е. со скульптурно моделированным ликом (см. № 13, 15, 16 и др.). У них нет лобного “глаза”, два других переданы в виде кружков или лунок. Лик не имеет внутреннего членения либо разделен поперечной линией только на две части; лишь на изваянии № 103 реалистичная личина маркирована по типу “сложных”. Атрибуты у реалистичных и “сложных” личин тождественны, что свидетельствует об их синхронности. Наиболее раннее реалистичное барельефное изображение человеческой головы найдено в кургане “Большое кольцо” у пос. Камышта [Липский, 1961, с. 276-277, рис. 3].

Помимо стел с антропоморфными изображениями, в могильниках черновской группы найдено значительное количество плит и их обломков с выбитыми и резными рисунками иной тематики. Преобладают реалистичные изображения тучных быков, поджарых коров и фантастических зверей, но есть и отдельные рисунки лошаи, собаки, коня, птиц, змей [Леонтьев Н.В., 1970, рис. 1-3; 1980, табл. XXX-XXXI; Лазаретов, 1997, табл. XII, 1; Хаврин, 1997, рис. 2; Киргинцев, 1997, рис. 5, 6]. Фигуры человека сравнительно редки [Вадецкая, 1970, рис. 1а, б; 1980а, рис. 12, 1, 2; Пшеницына, Пяткин, 1993, рис. 1]. Как и в Тас-Хазаа, рисунки нередко наложены друг на друга. Самые ранние из них иногда едва прослеживаются из-за затертости поверхности плит.

До открытия стел в могильниках Уйбат III и Уйбат V изображения тасказинской традиции признавались многими исследователями наиболее архаичными, ранними [Липский, 1970б, с. 163; Хлобыстина, 1971б, с. 80; Леонтьев Н.В., 1976, с. 133-135; Пяткин, Мартынов, 1985, с. 116]. Как соотносятся с ними личины уйбатской традиции, пока не вполне ясно. Возможно, последние являются более ранними по происхождению, но нельзя исключать и того, что ико-

нографические различия между ними обусловлены лишь разной семантикой образов [Пяткин, 1992, с. 86].

Схематичные личины “уйбатского” облика присутствуют даже на стелах и плитах курганов черновского этапа. Больше всего их встречено в могильнике Лебяжье I. Показательно, что на фрагментарно сохранившейся стеле № 180 из этого могильника личины уйбатского типа выбиты даже позже основной “сложной”. На некоторых стелах степей схематичные “уйбатские” личины выбиты на узких гранях подобно изваяниям черновской традиции, в то время как для уйбатской и тасказинской традиций было характерно нанесение изображений на широкие плоскости. Схематичные изображения личин, сопоставимые с “уйбатскими”, создавали, очевидно, на всем протяжении окуневской культуры. Ранними они являются только по происхождению. Впоследствии, в соответствии с духом времени, их могли дополнять новыми деталями и атрибутами (см. № 41, 71, 113 и др.).

Хронологическое соотношение антропоморфных изображений тасказинской и черновской традиций проявлено более четко и однозначно. В могильниках типа Черновая VIII изображений тасказинского облика нет. На стеле № 299 изображение личины “классического”, сложного типа было высечено позже основной, “тасказинской”. На стеле № 253 такая же ранняя личина перекрыта изображением быка черновской традиции. Подобная картина наблюдается на скале Изрых-тас, где личины уйбатского и тасказинского облика перекрыты изображениями животных черновской традиции [Липский, 1970б, рис. 6; Леонтьев Н.В., 1970, рис. 3а].

Не менее показательны факты переосмысления и трансформации деталей и атрибутов личин тасказинского типа в личинах черновской иконографии. Надглазные штрихи “бровей”, характерные для “уйбатских” и “тасказинских” личин, преобразовались в полукружия, примыкающие к контуру личины (см. № 28, 31, 74 и др.). Иногда они выступают в роли ее глаз (см. № 50, 137, 167) либо служат основанием бычьих рогов. Вертикальный штрих на лбу “тасказинских” личин стал третьим лобным “глазом” личин черновской традиции.

Преобразование подверглись также дугообразно изогнутые линии плеч “тасказинских” личин. Близкими к первоначальному облику они сохраняются лишь у отдельных, возможно, ранних черновских изображений (см. № 174, 184, 194). У некоторых других на эти плечи опущена нижняя поперечная линия личины, выведенная за абрис лика (см. № 177, 182, 225). В дальнейшем, когда первоначальное мифологическое значение плеч, видимо, окончательно забылось

либо подверглось переосмыслению, стали изображать лишь поперечную линию, концы которой выведены за абрис личины и опущены вниз (см. № 46, 57, 147 и др.). Ее изгибы часто бывают маркированы уголком и овалом “серьги”. В таком виде эта линия становится типичным атрибутом личин “черновских” памятников.

Радиальные линии, характерные для “тасхазинских” антропоморфных изображений, фиксируются лишь у единичных “черновских” личин (см. № 174). В то же время три прямых луча в наголовье, редкие для изображений тасхазинской традиции, у “черновских” личин встречаются гораздо чаще (см. № 57, 113, 122 и др.). Высокие остроконечные шапки, являющиеся типичным атрибутом многих антропоморфных фигур тасхазинской традиции, в более детализированном виде изображены на многих “классических” изваяниях. Не менее часто этот убор символизирует сама столбообразная форма камня.

На черновском этапе, наряду с монументальными изваяниями, создавали и миниатюрные, переносные, предназначавшиеся для иных культовых целей (см. № 122, 143, 157 и др.). Иконография изображенных на них личин тождественна личинам монументальных памятников.

С миниатюрными изваяниями сближаются в свою очередь крупные пестообразные каменные предметы с изображением головы животного на утолщенном конце. У “песта”, найденного на р. Тёя, изваяна скульптурная голова быка (см. № 211), а у “песта” с р. Карыш – стилизованная голова рыбы (см. № 275). Оба предмета имеют плоское основание под головой животного. Подобный предмет, но без изображения головы животного хранится в МКМ. Причастность этих “пестов” к памятникам окуневской изобразительной традиции вызывала вполне обоснованные сомнения [Кызласов Л.Р., 1986, с. 288], но в 1997 г. на р. Биря был найден еще один подобный предмет со скульптурной головой хищного зверя на утолщенном конце (см. № 226), изваянной в полном соответствии с окуневским изобразительным каноном [Тарасов, 1998; Тарасов, Заика, 2000]. Благодаря этой находке появилась возможность подтвердить окуневскую принадлежность небольшой серии миниатюрных каменных “жезлов”, происходящих с территории Минусинской котловины, Тувы и Монголии [Леонтьев Н.В., 1975, с. 63-67, рис. 1; Кызласов Л.Р., 1979, с. 25-26, рис. 16, 17; 1986, с. 288-289, рис. 199]. Скульптурные головы быка, изваянные на них, имеют характерный отгиб концов рогов назад, как у головы быка на “песте” с р. Тёя. К этой же серии принадлежит фрагмент “жезла” со скульптурным изображением фигуры сидящего человека [Кызласов Л.Р., 1992, рис. 5; Леонтьев Н.В., 1997, рис. 26].

К числу окуневских памятников, вероятно, может быть отнесен также речной валун с изваянным на нем рельефно моделированным человеческим лицом (№ 121). По иконографии этот лик значительно отличается от скульптурных реалистических личин изваяний, но находит близкие аналоги среди окуневских изображений личин в технике впалого рельефа (см. № 83, 238, 239).

Последняя, видимо, самая поздняя иконографическая группа антропоморфных личин, названная джойской, до недавнего времени была представлена лишь стелой № 129 и несколькими “иконостасами” – однородными комплексами наскальных изображений личин, начертанных красной краской. Три из них – Джой, Кундусук, Арбаты находятся в горно-таежной зоне [Леонтьев Н.В., 1969; 1978, с. 97-98, рис. 8; Дэвлет, 1997, рис. 2], четвертый – в центральной части котловины, в устье р. Туба [Шер, 1980, рис. 116]. Эти памятники удалены друг от друга на значительные расстояния, но в них господствует один иконографический тип антропоморфных личин: неоконтурных, с вильчатыми окончаниями поперечных полос. Иной вид имеют лишь единичные личины. Среди них выделяется одна личина Арбатского “иконостаса” с поперечной полосой без развилок и наклонными штрихами “бровей” (рис. 6, 1), характерными для личин уйбатской и тасхазинской традиций. По этим признакам она должна быть отнесена к числу ранних. Остальные личины “иконостасов” сближает с уйбатскими схематизм образов, отсутствие очерченного контура лица и атрибутов наголовья. В то же время между ними имеются существенные различия. Среди личин уйбатской традиции есть оконтурные, в джойской группе их нет, хотя в ней насчитывается свыше восьмидесяти личин. У личин уйбатского типа, как правило, одна поперечная линия, у “джойских” их количество варьируется от одной до пяти. Наконец, у “уйбатских” личин нет ни вильчатых окончаний поперечных линий, ни уголков по бокам рта. Две последние детали сближают личины джойского типа с “черновскими”. Уголки у рта для них обычны, у отдельных личин есть и вильчатые окончания поперечных линий. В свою очередь на “иконостасах” есть несколько личин без развилок на концах линий (рис. 6, 4, 7). Об относительно позднем возрасте личин джойской группы можно судить по двум стелам: на памятнике № 292 “джойская” личина выбита поверх “солнцеликой” личины тасхазинского типа; на стеле № 202 личина джойского типа перекрыла сложную, “черновскую”, но так, что глаза последней были использованы в новом изображении. В то же время следует обратить внимание на то, что на стеле № 215 с изображением личины джой-



Рис. 6. Наскальные изображения антропоморфных личин джойского типа: 1-5 – Арбаты, 6 – устье реки Туба, 7-9 – Кундусук.

ского типа выбиты две вторичные фигуры животных в каноне черновской традиции. К тому же, эта стела была найдена Э.А. Севастьяновой на краю пашни по левому берегу р. Аскиз вместе с двумя другими (см. № 216, 219). На них изображения личин выполнены в каноне черновской традиции. Следовательно, можно полагать, что джойский изобразительный канон зародился еще в период господства черновской иконографической традиции, но распространение получил, лишь когда традиция создания изваяний уже угасала.

Против поздней датировки “джойских” личин выступает Л.Р. Кызласов [1986, с. 168-169]. По его мнению, они, наоборот, являются самыми ранними, т.к. неоконтурные личины присутствуют на керамике культуры Яньшао в Китае и на скалах Амура, где они датированы неолитом. Однако на Енисее отсутствие контура характерно не только для части архаичных личин, но и для многих заведомо более поздних личин черновской иконографической группы (см. № 61, 70, 116 и др.).

Никем не оспариваемый факт вторичного

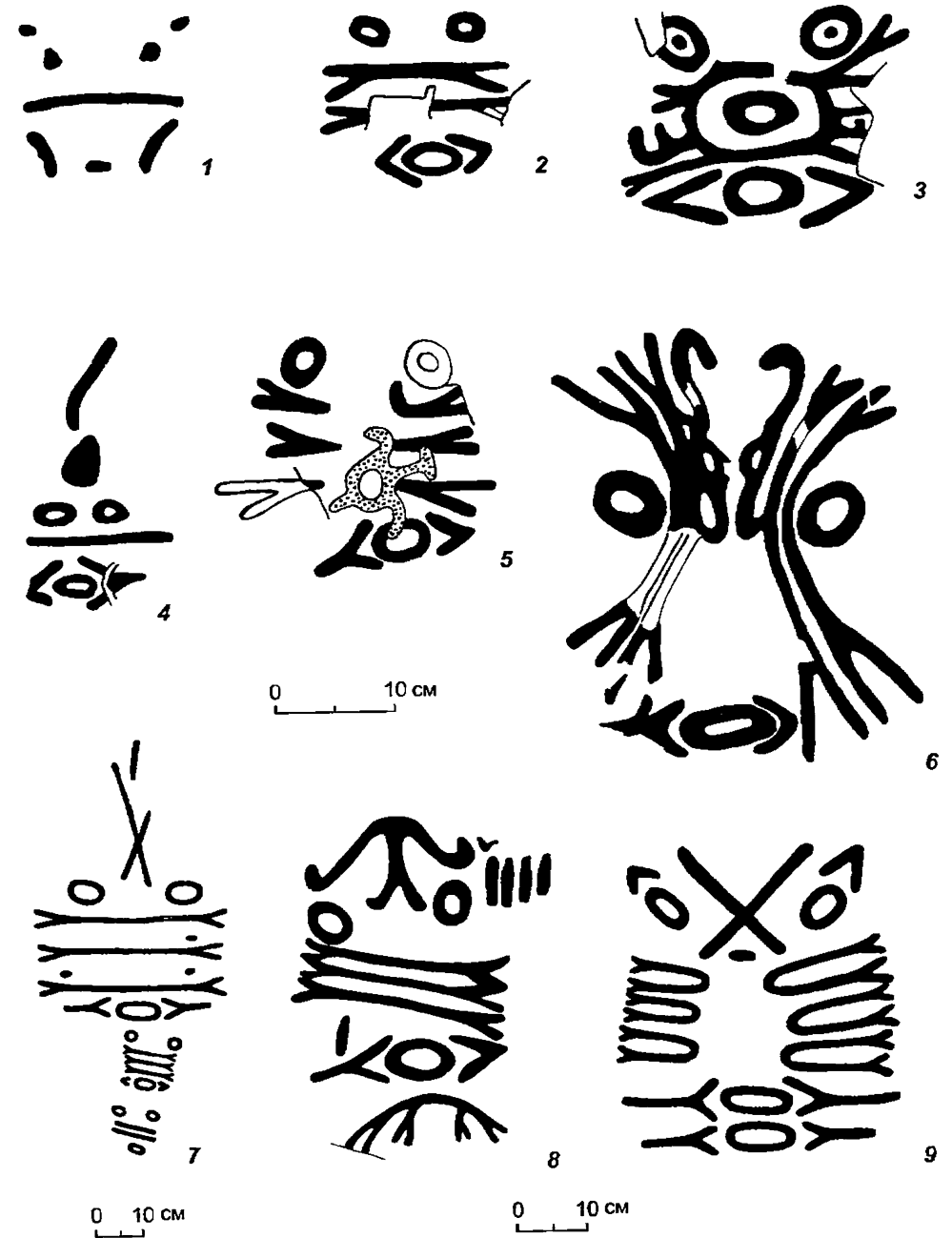
использования большинства стел и плит с рисунками в погребальных конструкциях окуневских могильников порождал и, возможно, еще долго будет порождать сомнения в их культурной сопряженности [Шер, 1980, с. 216-232; 1991, с. 54-55; Кожин, 1980, с. 209-210; Кызласов Л.Р., 1986, с. 185-186; Ковтун, 1993, с. 40; Sher и др., 1999, с. 42-43]. В связи с этим обретает исключительную ценность небольшая, но очень выразительная серия культовых предметов в составе инвентаря окуневских погребений, которая связывает каменные изваяния с другими памятниками окуневской культуры.

Обратимся, прежде всего, к миниатюрным изображениям человеческих головок на костяных пластинках и каменных стерженьках, найденных в погребениях нескольких окуневских могильников (рис. 7, 1-3, 5). На них постоянно ссылаются как сторонники окуневской датировки изваяний, так и их противники. Первые используют миниатюры для обоснования окуневской принадлежности изваяний с личинами реалистичного типа, вторые, не без оснований, возражают им, что "сходство между ними лишь в том, что те и другие... изображают человеческие лица" [Шер, 1980, с. 221]. Мнения оппонентов совпадают лишь относительно иконографического сходства миниатюрных головок с реалистичным ликом "Хыс тас" на стеле № 16 [Кызласов Л.Р., 1986, с. 286-287]. На сделанном нами новом эстампе этого памятника у "Хыс тас" проявились едва различимые изображения трех височных колец, традиционных для миниатюрных головок, но вместе с тем выяснилось, что туловище фигуры покрыто поперечной штриховкой, которая была зафиксирована еще на рисунке Д.Г. Мессершмидта. Последняя деталь роднит "Хыс тас" с фигурой "роженицы" на фрагменте стелы из Черновой VIII (см. № 118). На левом боку "Хыс тас" едва угадываются дугообразные "подвески", такие же как у фигуры "солнцеликого" божества на стеле № 32. Самая же главная новость состоит в том, что слева от туловища "Хыс тас" проявилась силуэтная фигура быка, выбитая позже основного изображения. Линии волос "Хыс тас" прослеживаются на ней, но только потому, что они врезаны в камень значительно глубже. Подобные изображения тучных быков выбиты на плитах Черновой VIII [Леонтьев Н.В., 1980, табл. XXX-XXXI]. Есть они и на каменных изваяниях. Так, на изваянии № 110 пара противопоставленных фигур этих животных включена в вертикальное наголовье личины. На других памятниках фигуры быков выбиты позже основных изображений (см. № 119, 137, 146 и др.). В итоге можно констатировать, что "Хыс тас" отличается от других изваяний и стел не более поздний возраст, а иная семантика образа, близ-

кая миниатюрным женским головкам и изображениям "рожениц".

Не менее показательна каменная пластинка с двусторонним изображением схематичной антропоморфной личины, найденная вместе с миниатюрными головками в одном из погребений Черновой VIII (рис. 7, 4). Личина надлена двумя противопоставленными дугообразными линиями, характерными для схематичных личин, выбитых на вершине каменных изваяний (см. № 21, 99, 107 и др.). У части центральных личин сложного типа такие же противопоставленные дугообразные линии маркируют их верхнюю зону (см. № 64, 65, 69 и др.). Еще более широкий круг аналогов можно привести для уголков по бокам рта. Они есть у антропоморфных личин разных иконографических типов и даже у ряда фигур животных (см. № 204, 219, 230).

В трех окуневских погребениях найдены предметы с изображениями знаков в виде круга и квадрата с лучами, являющихся наиболее характерными атрибутами многих изваяний и стел черновской традиции. Два не вполне традиционных знака изображены на верхней и нижней плоскости дна курильницы из погребения у с. Аскиз [Липский, 1952, с. 71-73, рис. 27, 4, 5]. Один из них — с шестью лучами, второй — с девятью, тогда как у "классических" их только четыре. Аналогичный им шестиконечный знак выбит только на стеле № 240, второй подобный знак был начертан красной краской на стенке погребального ящика в Черновой VIII. Еще один знак в виде круга с лучами, на этот раз вполне традиционного облика, нарисован красной краской поверх основного прочерченного орнамента на днище сосуда из могильника Лебяжье 1 (рис. 8, 2). Другой знак, редкой для изваяний прямоугольной формы, выгравирован на каменной пластине, найденной в погребении могильника Уйбат V (рис. 8, 1). Четыре уголка его обрамлены, как и у ряда знаков изваяний, бычьими рогами. Ему близки знаки квадратной формы, выбитые на ряде монументальных памятников (см. № 58, 68, 69 и др.).

К числу изделий, датирующих изваяния, относятся также два культовых предмета из "шаманского" погребения Черновой VIII: "ритон" с вырезанными на нем традиционными атрибутами наголовья антропоморфных личин (рис. 8, 4) и роговой "жезл" со скульптурным изображением двух голов животных (рис. 8, 5). Они близки изображениям изваяний не столько иконографически, сколько содержательно, поэтому детальнее будут рассмотрены ниже.

Необходимо упомянуть также о двух фрагментах сосуда, украшенных прочерченными изображениями антропоморфных фигур с радиальными "лучами" над головой (рис. 7, 6). По иконографии они близки тасказинскому типу



Рис. 7. Антропоморфные изображения из погребений окуневской культуры: 1, 4, 5 — Черновая VIII; 2 — Верхний Аскиз I; 3 — Уйбат V; 6 — Аскиз (1-3 — кость, 4, 5 — камень, 6 — керамика).

изображений. Фрагменты найдены вне могильного комплекса при раскопках позднего кургана у с. Аскиз. Е.Д. Паульс датирует их окуневским временем [1997, с. 126-127].

Рассмотренные материалы погребений позволяют признать основную массу изваяний и стел Минусинской котловины окуневскими. По мнению Л.Р. Кызласова, этот факт опровергает результаты его раскопок изваяний, сохранившихся в местах их первоначальной установки [1986, с. 97-135]. Однако, каких-либо датирующих предметов ни в ямах для установки изваяний, ни в жертвенниках встречено не было. Там находились только кости животных, причем, в основном домашних.

Вне ям при раскопках у стелы № 158 были найдены мелкие фрагменты неолитической (?) керамики, еще один фрагмент был обнаружен возле менгира. По мнению Л.Р. Кызласова, они были обронены участниками обряда. Однако, более правдоподобно, что эти фрагменты никак не связаны с ритуалом установки стелы и менгира. "Оброненными" они могли быть как до этого, так и позже. К тому же, стела обломана в древности и перемещена с места первоначальной установки на территорию средневекового чаатаса. Есть еще безынвентарное погребение неясной культурной принадлежности на Чульском чаатасе, перекрытое стелой № 176. Л.Р. Кызла-

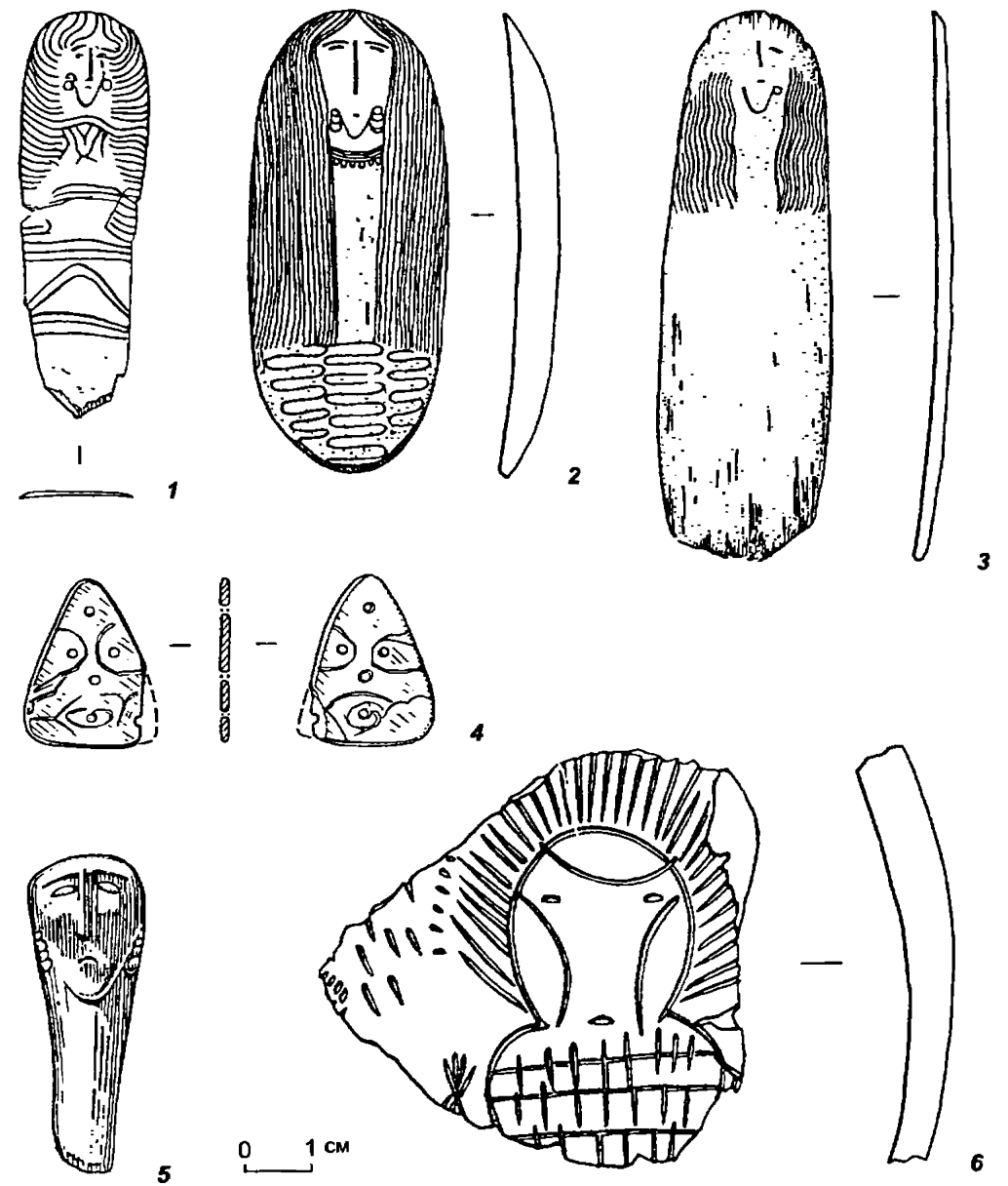

Рис. 8. Предметы из погребений окуневской культуры: 1, 3 – Уйбат V, 2 – Лебяжье 1, 4-5 – Черновая VIII (1 – камень, 2 – керамика, 4-5 – кость).

сов относил его к энеолиту [1986, с. 161-168]. Однако Э.Б. Вадецкая и Ю.С. Худяков датируют данное погребение эпохой развитого средневековья [Вадецкая, 1988, с. 47; Худяков, 1999, с. 117-122]. Этим по существу исчерпываются наиболее весомые аргументы в пользу неолитической, «тазминской» принадлежности каменных изваяний.

Окуневская датировка рассматриваемых изваяний и стел нашла дополнительное подтверждение в росписях и гравировках на плитах по-

гребальных ящиков каракольской культуры Горного Алтая, выполненных специально для погребений [Кубарев, 1988; 1998а; 1998б]. По сюжетам и иконографии они чрезвычайно близки изображениям тасхазинской традиции. Окуневские антропоморфные изображения находят близкие аналоги также на керамике самусьской культуры [Вадецкая, 1969; Леонтьев Н.В., 1978, с. 97-99; Студницкая, 1987, с. 77-81; Есин, 2004, с. 19]. Принадлежность этих культур к эпохе бронзы ни у кого сомнений не вызывает.

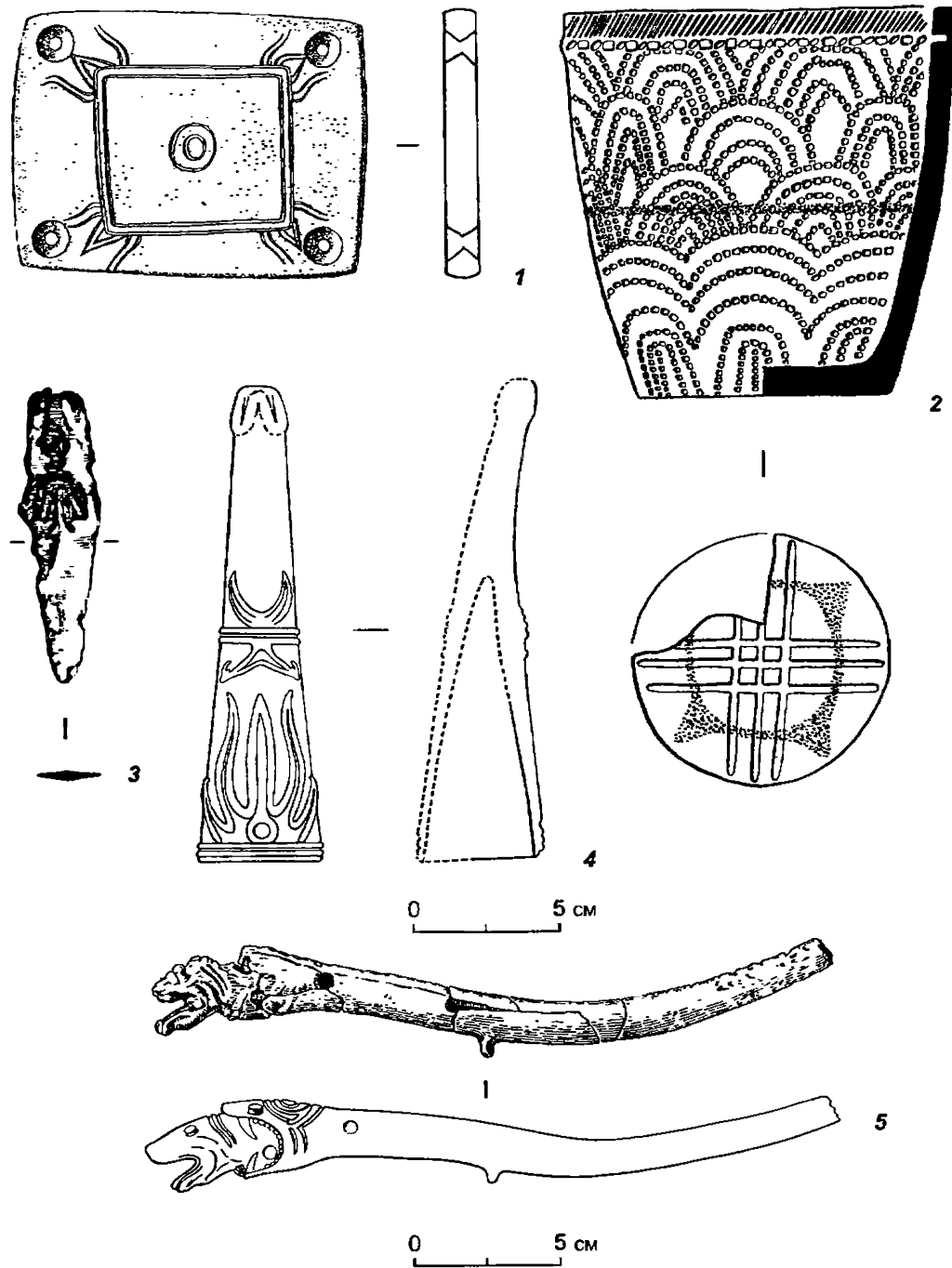
## Глава 4 НЕКОТОРЫЕ ВОПРОСЫ МЕТОДОВ АНАЛИЗА И ИНТЕРПРЕТАЦИИ ОКУНЕВСКОГО ИСКУССТВА

Два подхода к анализу и интерпретации изображений. Искусство – один из способов передачи информации, существующий наряду с естественным языком, жестами, танцем и другими видами коммуникации, поэтому произведения древнего искусства необходимо рассматривать как тексты (сообщения) на определенном языке (коде), функционировавшем в рамках определенной социокультурной группы. Следовательно, для их понимания нужно знать существовавшие в данной культурной среде правила семантического отождествления использовавшихся изобразительных элементов с объектами за пределами знаковой системы. С этих позиций все многообразие стратегий интерпретации искусства бесписьменных обществ, к числу которых относится и окуневское, можно свести к двум основным подходам:

Первый (сравнительно-исторический) подход основан на переносе на интерпретируемое изображение правил семантического отождествления, известных исследователю по материалам других (которые он считает в том или ином отношении сопоставимыми) культурных традиций. Сегодня это самый распространенный способ интерпретации. Однако на достоверность получаемых с его помощью результатов серьезно влияет субъективность выбора исследователем объясняющего материала. Часто объяснения одного и того же рисунка у разных авторов основаны на разных аналогах и противоречат друг другу. Ярким примером этого являются объяснения окуневских рисунков в виде круга и квадрата с лучами, которые приведены в седьмой главе. Упрощенной, но наглядной моделью интерпретаций подобного рода является гипотетическая ситуация, когда на основании внешнего сходства некоторых букв русского и латинского алфавитов кто-то предложил бы читать русское «Р» как латинское «P» [Фридрих, 1961, с. 157]. Этот факт свидетельствует о том, что сходство отдельных элементов разных культурных традиций не является достаточным доказательством близости их значений. Таким образом, использование материалов одной культурной традиции для интерпретации изображений другой (как и при дешифровке забытых систем письма с использованием этимологического метода) возможно лишь в случае прямого родства традиций и при условии проверки получаемых результатов при помощи других методов.

Другой (структурно-семиотический) подход нацеливает на реконструкцию правил семанти-

ческого отождествления на базе исследования закономерностей самих изображений. Последнее предполагает проведение сравнительного анализа изображений в рамках традиции с целью выявления основных типов изобразительных текстов, набора изобразительных элементов (знаков) и правил их сочетания, т.е. изучение изобразительного языка. Отметим, что изобразительные знаки подразделяются на простые, являющиеся наименьшими единицами изобразительного языка, и сложные, состоящие из элементов, которые сами являются знаками [Есин, 2003, с. 118; 2004, с. 9-10]. Основной принцип построения изобразительных текстов и сложных знаков – иерархический, что наиболее близко синтаксису мышления, оперирующему со смысловыми комплексами различной сложности как смысловыми единицами.

Исследователями уже давно отмечена ограниченность количества типов изображаемых объектов и композиций одной традиции [Леруа-Гуран, 1971, с. 88-89; Формозов, 1969, с. 248]. Она обусловлена тем, что в рамках определенной социокультурной общности изображались те объекты, те их признаки и способы пространственных отношений, которые соответствовали ее мировоззренческой системе. Их повторяемость связана с циклическим повторением ограниченного той же системой числа ритуалов и ситуаций, в которых они использовались. Однако многократно воспроизводимые одинаковые по теме, функции и стилю произведения не являются полностью идентичными. Различия в трактовке одного объекта могут быть отражены: 1) авторских вариаций в рамках единой традиции при относительной синхронности изображений; 2) неоднородности культурной среды, состоящей из компонентов с разными традициями, сосуществовавшими какое-то время; 3) одновременности изображений (необходимо учитывать неизбежную трансформацию изобразительного языка с течением времени под воздействием внутренних и внешних факторов); 4) территориальных особенностей изобразительной традиции. Причиной изменения структуры изображения во всех случаях являются различия в осмыслении темы. Например, среди окуневских изображений мифических хищников нет даже двух одинаковых (см. № 117, 219, 204, 205 и др.). Однако их индивидуальность ограничена рамками выработанной традицией набора изобразительных элементов (ноги птицы, туловище волка, медведя, быка или змеи,

голова медведя или змеи, рога быка, язык змеи, крест, дуги и др.) и способов их сочетания, образующих язык описания такого персонажа. Используемые изобразительным языком элементы являются смысловыми единицами, поэтому различия в их комбинации при описании одной темы предстают как варианты ее трактовки. Вариативность в искусстве не является чем-то уникальным в культуре и обнаруживает сходство с вариативностью словесных фольклорных произведений, возникающей в процессе их существования в социальной среде [Антонова, 1981, с. 6; Раевский, 2001, с. 367-380].

Изучение изобразительного языка обеспечивает возможность перехода к интерпретации изобразительных текстов. При этом, необходимо отметить, что ориентация на внутреннюю информативность не означает полного отказа от сравнительно-исторического метода, но его использование более оправдано на завершающей стадии интерпретации [Есин, 2004, с. 9-12]. Он не должен навязывать изучаемому материалу инокультурных смыслов, а может использоваться для выявления существовавших в разных культурах моделей осмысления, схожих с моделью, полученной на основе внутренних информативных возможностей изучаемого материала. Сравнение таких моделей может выявить относительно универсальные для определенной эпохи и территории представления. Их целесообразно учесть при выработке и отборе объясняющих гипотез в процессе интерпретации.

**Метод двухуровневого анализа изобразительных знаков и изобразительные метафоры.** Начальный этап интерпретации в рамках структурно-семиотического подхода предполагает определение изображаемых знаками объектов. Эта исследовательская процедура основана на том, что древние изображения своей структурой моделируют свое содержание. По способу передачи содержания изображения можно разделить на образы (обладают наглядным внешним сходством с реальными объектами) и схемы (абстрагированы от внешнего облика реальных объектов, сходство проявляется через ана-

логию между отношениями частей и отдельные признаки). При распознавании образов важно учитывать культурный и природный контексты изобразительной традиции, т.к. отдельные изображения моделируют предметы, бытовавшие в узких культурно-хронологических рамках, отражают видовые особенности фауны определенного региона и т.п. Появление знаков-схем объясняется редукцией образов либо сложностью создания внешне схожей модели некоторых объектов и явлений, таких как небо, земля и т.п. Поэтому, чтобы раскрыть предметное значение схем, необходимо изучать их и в диахроническом, и в синхроническом аспектах. Последний предполагает сравнение знаков-схем с позиционно равнозначными, более реалистичными знаками в других вариантах текста того же типа и анализ контекстов использования.

Контексты использования изобразительных знаков требуют специального внимания. В ряде случаев собственное значение изображений не согласуется с контекстом. Так, у антропоморфного лица с р. Туба вместо рта изображена повозка, показанная в плане и с перегородкой внутри (рис. 9, 1; аналоги см.: [Есин, 2001, рис. 2, 2, 3]). Этот пример демонстрирует очевидное противоречие: изобразительный знак "повозка", принадлежащий к языку описания транспортного средства (вещный код), используется вместо рта лица, т.е. по правилам языка описания человека (антропоморфный код). Объяснить отождествление изобразительных элементов, относящихся к разным кодам (языкам описания разных объектов), можно только с учетом исторических изменений в мышлении человека. Для первобытного мышления универсальным способом осмысления любого объекта являлось использование ассоциативных связей, строящихся по принципу метафоры и метонимии, т.е. путем замещения одного представления другим, связанным с ним в каком-то отношении. Примеры такого рода в большом числе демонстрируют древние словесные тексты [Дьяконов, 1977, с. 9-13]. Ассоциативные связи служили инструментом обобщения, заменяющим отвлеченные понятия, т.к. позволяли выражать свойство через отождеств-



Рис. 9. Лик с повозкой на месте рта в ряду окуневских изображений: 1 – р. Туба, 2-4 – изображения на окуневских стелах.



Табл. 1. Схема возникновения изобразительной метафоры

ление, эпитет, сравнение. Вероятно, именно такой ассоциативной связью обусловлено использование элемента одного изобразительного кода по правилам другого. Это явление в искусстве, по аналогии с филологическими науками, можно назвать изобразительной метафорой (табл. 1).

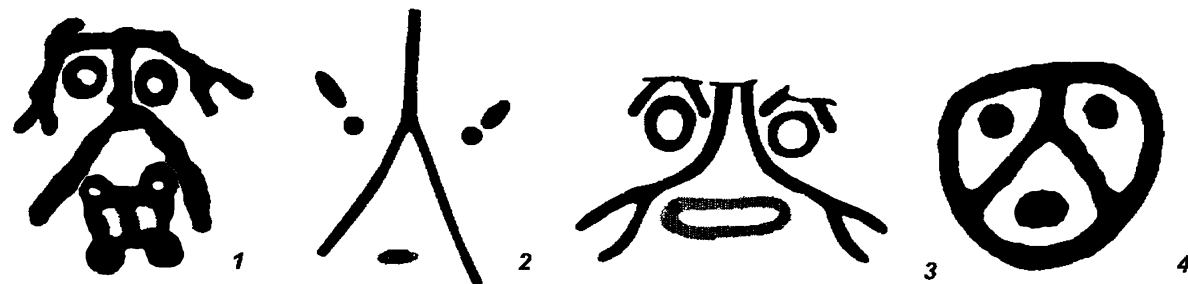
Для обоснования предложенного объяснения рассмотрим рисунок, результаты анализа которого можно проверить письменным текстом. Так, в древнеегипетском искусстве встречается изображение крупной коровы, ноги которой поддерживают антропоморфные персонажи, на животе показаны звезды, под животом – лодки с фигурами богов (рис. 10). Исходя из этого изобразительного контекста, можно заключить, что сложный знак-образ "корова" использован в метафорическом значении. Данное предположение подтверждается сопровождающим рисунок письменным текстом, в котором говорится о корове-небе. Однако значение фигуры коровы, как небесного свода на четырех опорах, а лодки, как индикатора небесных вод, можно было бы реконструировать и без письменного текста на ос-

новании анализа самой композиции и сравнения ее с другими древнеегипетскими изображениями. Важно учитывать, что суть создаваемого первобытным мышлением отождествления – мифологической метафоры – отлична от возникающей позднее на ее основе поэтической метафоры: первая выражала тождество, вторая лишь переносит значение с одного предмета на другой [Франк-Каменецкий, 2001, с. 46-47; Фрейденберг, 1988, с. 28]. Отношение к мифологической метафоре, как реальности, демонстрируют жертвоприношения египтян небесной корове.

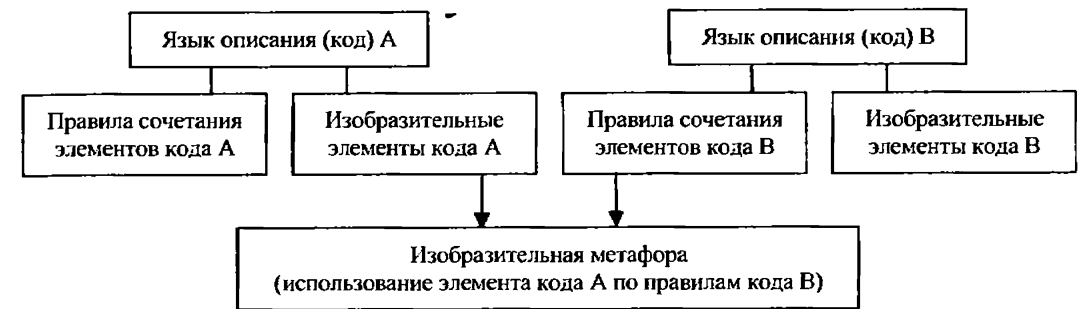
Таким образом, план содержания изобразительного знака целесообразно разделять на два уровня: 1) собственное значение, моделируемое структурой знака, которое определяет его соотношенность с тем или иным классом объектов или явлений мира; 2) значение, определяемое контекстом использования, которое отражает место изображаемого объекта и его ассоциативные отождествления в рамках культуры. Выявление и сопоставление этих уровней позволяет понять, как осмысливался изображенный объект или



Рис. 10. Мифологическое отождествление неба и коровы в искусстве древнего Египта (по Р. Антес).



Рис. 11. Метафора "рот – лодка": 1 – р. Ангара (по А.П. Окладникову), 2 – р. Чара (по Н.Н. Кочмару), 3 – р. Туба (по О.С. Советовой и Е.А. Миклашевич).

действие создавшей его культурной средой, изучать мифологическую логику конкретных ассоциативных отождествлений. Для этого необходимо выяснить, какие общие свойства и функции имеют отождествляемые объекты, какими качествами наделяется один объект благодаря отождествлению с другим.

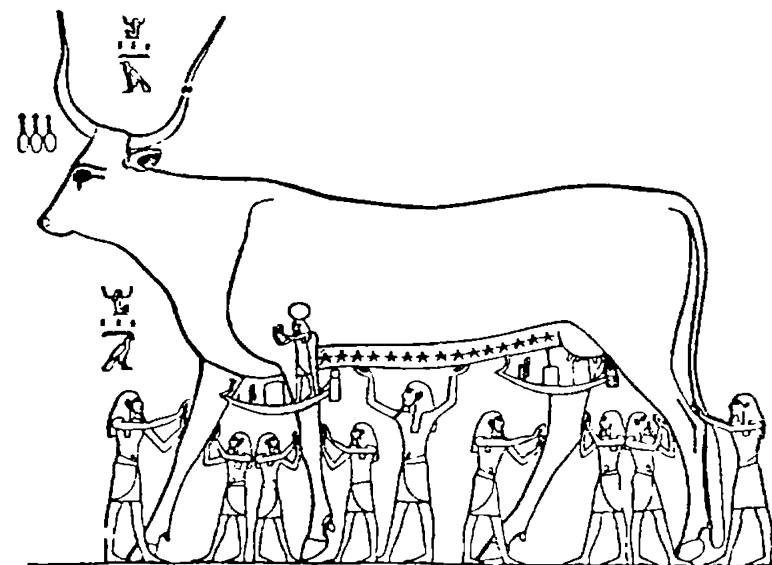
Возможности, которые дает применение такого метода анализа, для большей убедительности, проиллюстрируем с привлечением материала не только окуневской, но и других изобразительных традиций эпохи бронзы Центральной и Северной Азии. В качестве примера рассмотрим упомянутую выше изобразительную метафору "рот – повозка" и близкое ей отождествление "рот – лодка" (см. рис. 9, 11). Поскольку функциональная семантика рта включает противопоставленные, но взаимосвязанные смысловые поля смерти (проглатывание-исчезновение) и дарования жизни (результат приема пищи), а функция повозки и лодки – перемещение, то отождествление рта с повозкой и лодкой раскрывает осмысление последних как средства перемещения между этим и потусторонним мирами. Данное объяснение подтверждается широко распространенным в различных культурах Евразии использованием повозок и лодок в погребальном обряде. Включение изображений повозки и лодки в контекст лица указывает на семантику соответствующего мифологического персонажа [Есин, 2001, с. 231-232]. Лик с повозкой вместо рта интересен еще и тем, что одновременно может восприниматься как человеческая фигура без головы.

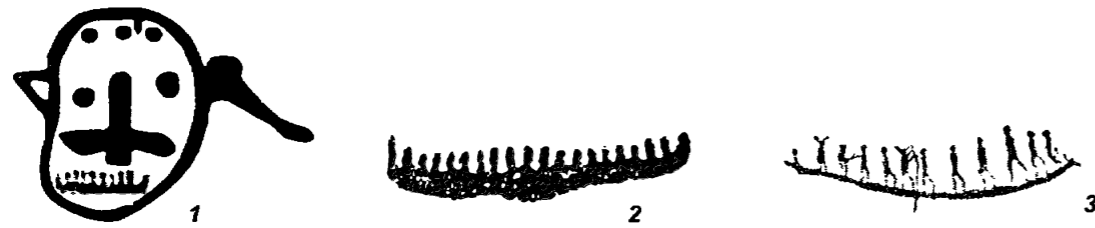

Рис. 12. Изображения, совмещающие элементы человеческой фигуры и лица по правилам космологического отождествления: 1 – Есино III, Хакасия (по Д.Г. Савинову), 2 – Иньшань, КНР (по Гай Шаньлиню).

В Центральной и Северной Азии известно несколько изображений, построенных по аналогичному принципу (см. рис. 12). Их структура раскрывает параллельное отождествление элементов лица и частей тела с элементами мироздания, т.е. совмещает три кода. Этот прием можно сравнить с параллельным космологическим отождествлением органов чувств и частей тела, представленным, например, в ведийском гимне Пуруше [РВ, X, 90, 13-14].

В искусстве самусьской культуры Приобья существует изобразительный знак в виде вертикальной линии с дугой на вершине. На одном антропоморфном лице он показан посередине и имеет значение носа. Однако, в ряде случаев структурно близкие знаки расположены над лицами и в этой позиции предстают как высокий головной убор (рис. 13). Одновременно быть моделью и носа, и головного убора эти знаки-схемы не могут. Их структура (если учитывать все контексты использования в изобразительных текстах на самусьских сосудах) связана со смысловым полем мифологического образа Мирового столпа, на вершине которого покоится небо. Таким образом, выстраивается семантический ряд, метафорически отождествляющий Мировой столп (собственное значение знака), высокий головной убор (контекстное значение) и нос (контекстное значение), а среди кодов самусьского искусства важнейшая роль принадлежит космологическому. Сходные изобразительные метафоры демонстрируют окуневские антропоморфные лики (сравните изобра-

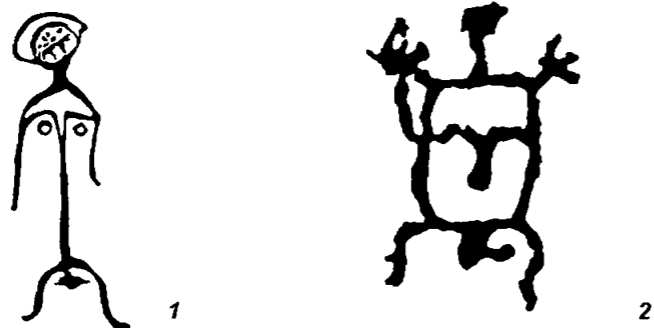

Рис. 13. Использование одинаковых знаков на месте носа и головного убора в самусьском искусстве (Самусь IV, фонды МАЭС ТГУ).

жение носа на памятниках № 114, 182, 122 с изображением наголовья на изваяниях № 58, 99, 111), изображения из Тувы, Монголии, северо-запада КНР [Кубарев, Цэвээндорж, Якобсон, 1997, рис. 2; Гай Шаньлинь, 1986, fig. 1024; Дэвлет, 1976, табл. 19, 22]. Их антропоморфность условна, она создается благодаря правилам организации элементов, отражающих представления об отдельных частях мироздания. У всех этих изображений на месте носа – знаки, символизирующие Мировой столп, Мировую гору или змея, выполняющего функцию столпа. Мифологическая логика отождествления носа и столпа может быть реконструирована следующим образом: позиция носа в середине лица подобна расположению столпа в центре мира, позиция носа между верхней и нижней частью лица подобна расположению столпа между небом и землей, форма носа подобна форме столпа.

К числу распространенных метафор относится использование в качестве туловища животных знаков-схем битреугольной, прямоугольной и даже круглой формы. На некоторых изображениях, зафиксированных в Западной Монголии, внутри прямоугольного "туловища" выбит крест или многолучевая фигура (рис. 14; [Jacobson, Kubarev, Tseveendorj, 2001, fig. 1246]). Подобную структуру в виде квадрата с выделенным центром и радиальными лучами имеют и другие наскальные изображения, декор на дне некоторых сосудов, планировка погребальных и ритуальных сооружений эпохи бронзы Центральной и Северной Азии. Она отражает представления о форме земли и сторонах света [Семенов, 2002, с. 207-215]. Возможность и даже необходимость сопоставления структуры таких разных явлений, как наскальное искусство, декор сосудов, планировка сооружений, обусловлена особенностями первобытного мышления. Оно основывалось на ограниченном количестве правил метафорического отождествления, поэтому при осмыслении разных явлений и объектов мира повторялись одни и те же структурные модели. Например, четыре знака в виде двойных или тройных линий на ребрах четырехгранных самусьских сосудов, моделирующие

Мировые столпы, аналогичны таким же знакам на четырех ребрах самусьских кельтов и сопоставимы с четырьмя опорными столбами, на которых держалась крыша самусьского жилища на поселении Крохалевка-1 в Новосибирском Приобье [Есин, 2004, с. 18]. Если у одних изображений животных все туловище отождествлялось с землей или небом, то у других оно, будучи разделенным на две или три части, символизировало несколько ярусов мира (см. № 219; [Jacobson, Kubarev, Tseveendorj, 2001, fig. 404, 1222]).

Иногда на голове животных и антропоморфных фигур в искусстве Саяно-Алтая показан знак, близкий по форме полуовалу (см. рис. 14, 5; 15, 3, 5, 6). Исследователи, исходившие из зооморфного контекста, интерпретировали его как запечатленные в особом ракурсе рога. Необходимо, однако, учитывать противоречие между формами этого знака и реальных рогов. Очевидно, что полуовал моделирует не рога, а что-то иное, а его позиция на месте рогов отражает отождествление этих объектов. В окуневском искусстве полуовал на месте головного убора антропоморфной фигуры разделен поперечными линиями на два или три яруса (см. рис. 15, 5, 6). По принципу трехъярусности моделировано большинство антропоморфных ликов, расположенных в центре изваяний, и сами изваяния. Это структурное совпадение подкрепляется тождеством персонажей, выбитых внутри одного из полуовалов (№ 103), с персонажами, образующими ярусы изваяний: внизу и тех и других изображены пасть мифического хищника, составленная из частей двух отдельных голов, и знак в виде круга с лучами; в центре выбит условно антропоморфный лик, разделенный двумя горизонтальными линиями на три яруса; на вершине показан реалистичный антропоморфный лик с двумя выгнутыми друг к другу дугами. Ярусность окуневских изваяний и ликов отражает представления о вертикальной структуре мира [Есин, 2002б, с. 101]. Близкие по смыслу контексты составляют расположенные внутри полуовала схемы Мирового столпа и выполненные в форме полуовала каменные плиты с изображениями окуневских божеств





Рис. 14. Прямоугольник на месте туловища животных в петроглифах Западной Монголии (по Э. Якобсон, В.Д. Кубареву, Д. Цэвээндоржу).

(см. № 46, 174). С учетом выявленной связи с представлениями о структуре мира полуовал может трактоваться как вертикальная проекция небосвода. Небольшие полуовалы (иногда образованные двойными линиями) изображались также в среднем ярусе антропоморфных ликов

(№ 115). В этой позиции они имеют значение "ноздри", хотя моделировать реальные ноздри эти знаки-схемы не могут. Что объединяет ноздри и полуовал-небосвод? Через ноздри осуществляется дыхание, которое невозможно без воздушного пространства, расположенного над

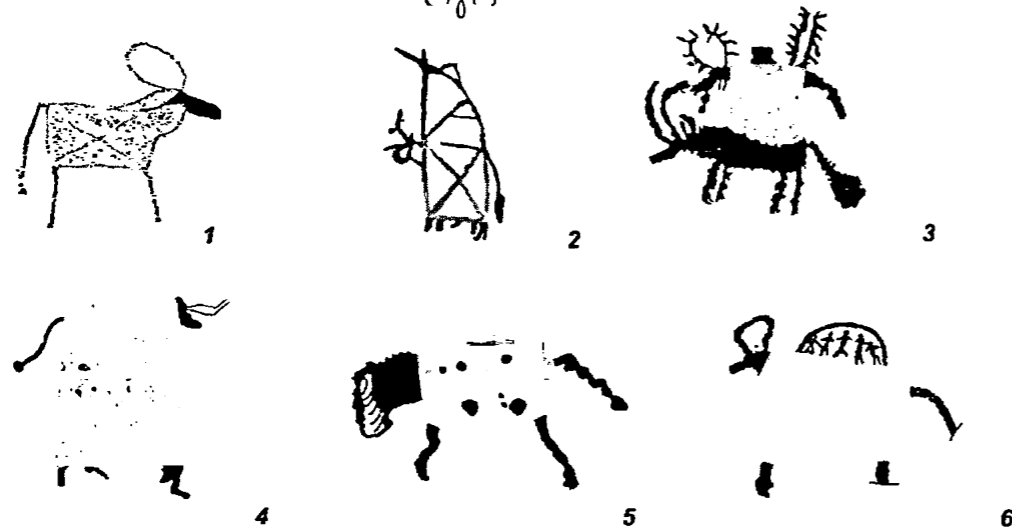

Рис. 15. Антропоморфные изображения окуневской и каракольской культур: 1-4 – Каракол, 5 – Суханиха, 6 – Шалаболино.



Рис. 16. Метафора "рог – змея": 1, 13, 14 – Минусинская котловина, 2, 8, 12 – Монголия (по Э. Якобсон, В.Д. Кубареву, Д. Цэвээндоржу), 3, 5, 9, 11 – Алтай, р. Елангаш (по А.П. Окладникову и др.), 4, 6, 15-17 – Тува (по М.А. Дэвлет), 7, 10 – Саймалы-Таш (по Я.А. Шеру, А.И. Мартынову и др.).

землей. С воздушным пространством ассоциацией по смежности связан и небосвод. Таким образом, изображение полуовала-небосвода используется вместо ноздрей как метонимия воздушного пространства. Она указывает на отождествление среднего яруса лика с воздушным пространством, а его дыхания – с ветром.

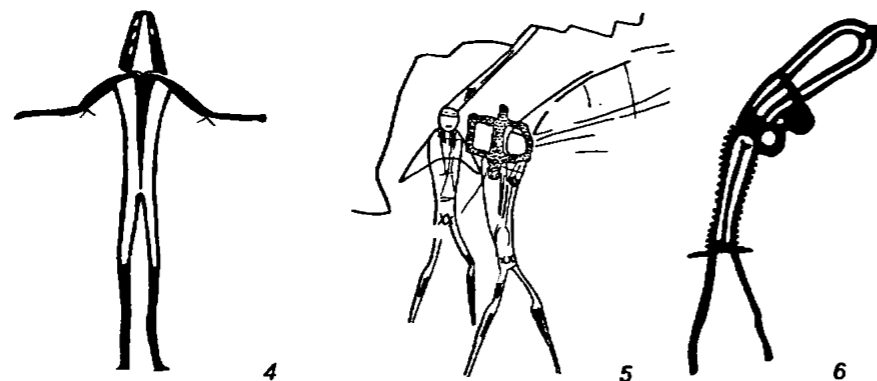
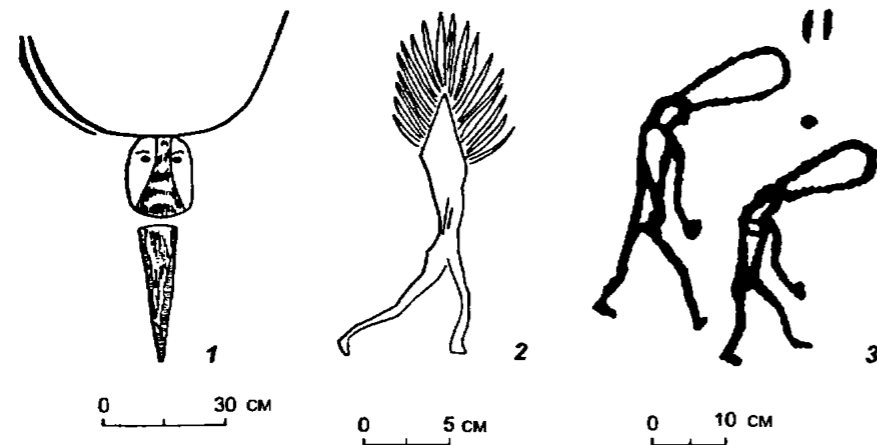
В одном случае четыре полуовала изображены сверху туловища быка (№ 215). Вероятно, они символизируют четыре стороны света и выражают идею о том, что весь мир покоится на быке.

На изображении, зафиксированном на Алтае, на спине быка показан большой полуовал с людьми внутри (см. рис. 14, 6). "Вьюк" может также иметь прямоугольную или треугольную форму (см. рис. 14, 2, 3; 16, 6). Этот "груз" моделирует разные объекты космологического значения. Например, "вьюк" может состоять из двух треугольников: один поделен на ярусы и направлен вершиной вверх, другой не имеет ярусного деления и перевернут вершиной вниз (рис. 14, 2). Композиция из двух отдельных треугольников с

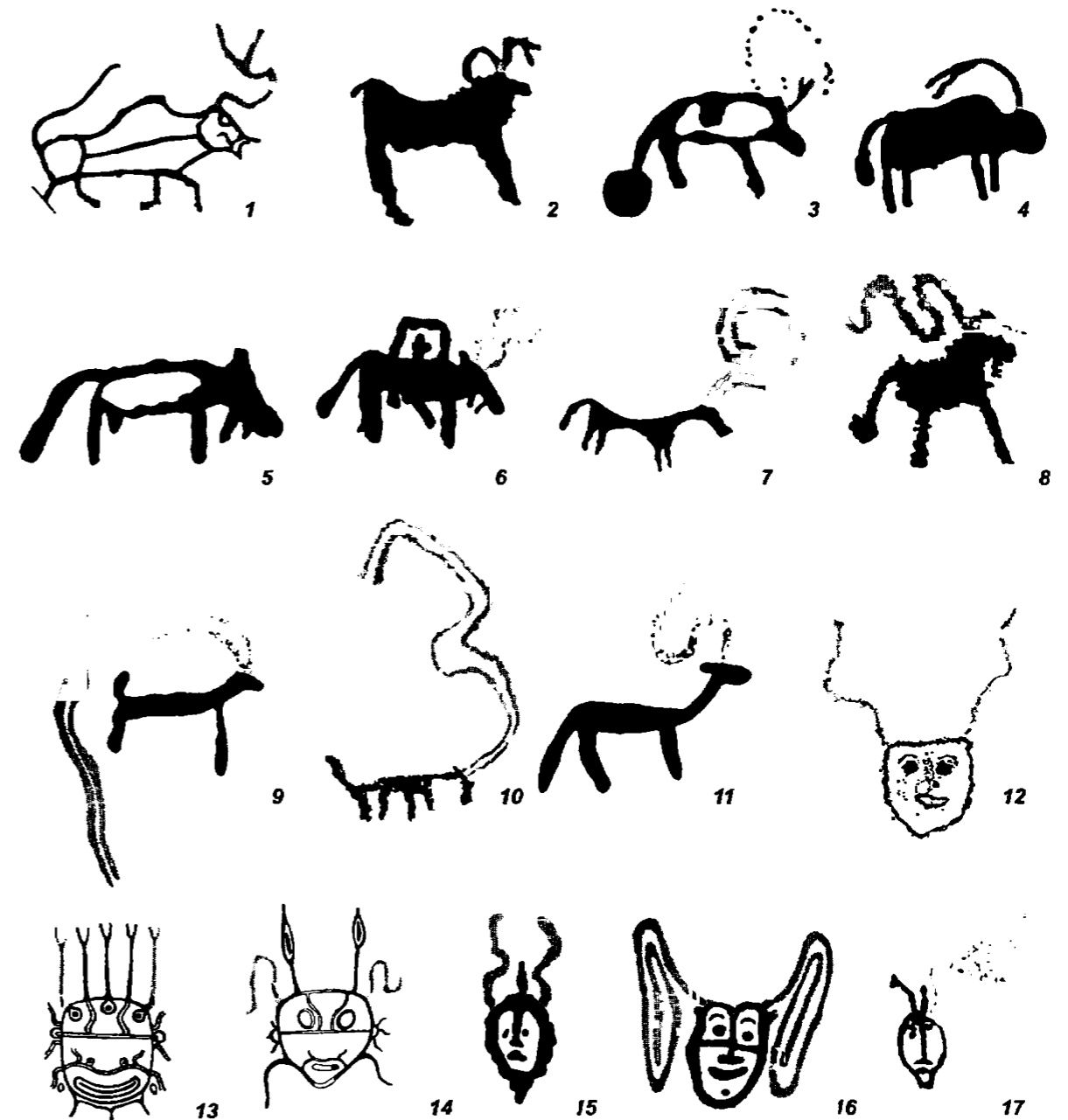

Рис. 17. Изображения на плитах могильника Уйбат V (по И.П. Лазаретову).

такими же признаками известна в окуневском искусстве (рис. 17, 2). Она отражает представление о двух противопоставленных друг другу мифических горах [Леонтьев, 2000а, с. 33]. Оппозиция двух треугольников-гор снимается включением их в структуру “выюка”, который является еще одной, более сложной Мировой горой. Многочисленные аналоги развилки на вершине этого “выюка-горы” широко представлены в изображениях мировых гор и столпов в искусстве Центральной и Северной Азии эпохи бронзы (см. № 288, 220, 84; [Jacobson, Kubagev, Tseveendorj, 2001, fig. 713]). Образ выючного животного, судя по разным вариантам его художественного воплощения, мог трактоваться как опора земного мира или соотноситься с землей и нести на себе другие объекты (небосвод, Ми-

ровая гора, столп). Наиболее сложная композиция такого рода языком метафор выражает представления о трех ярусах мира (рис. 14, 3). Типологически схожие взгляды о том, что земля покоится на быке, сохранились в преданиях ряда народов Евразии [Потанин, 1883, с. 799].

Иногда рога животных показаны длинными извилистыми линиями, которые могут заканчиваться развилкой (см. рис. 16; № 76). Подобные линии, показанные отдельно, передают змей, а развилка является схематичным изображением змеиной пасти [Окладников, 1980, табл. 145; Tashbayeva, 2001, fig. 65, 66, 23]. Следовательно, данные изображения отождествляют рог со змеей. Иногда в виде змей показаны рога у антропоморфных ликов. В контексте метафор “рог – змея” и “кисть руки – пасть змеи” (см. гл. 8) мож-

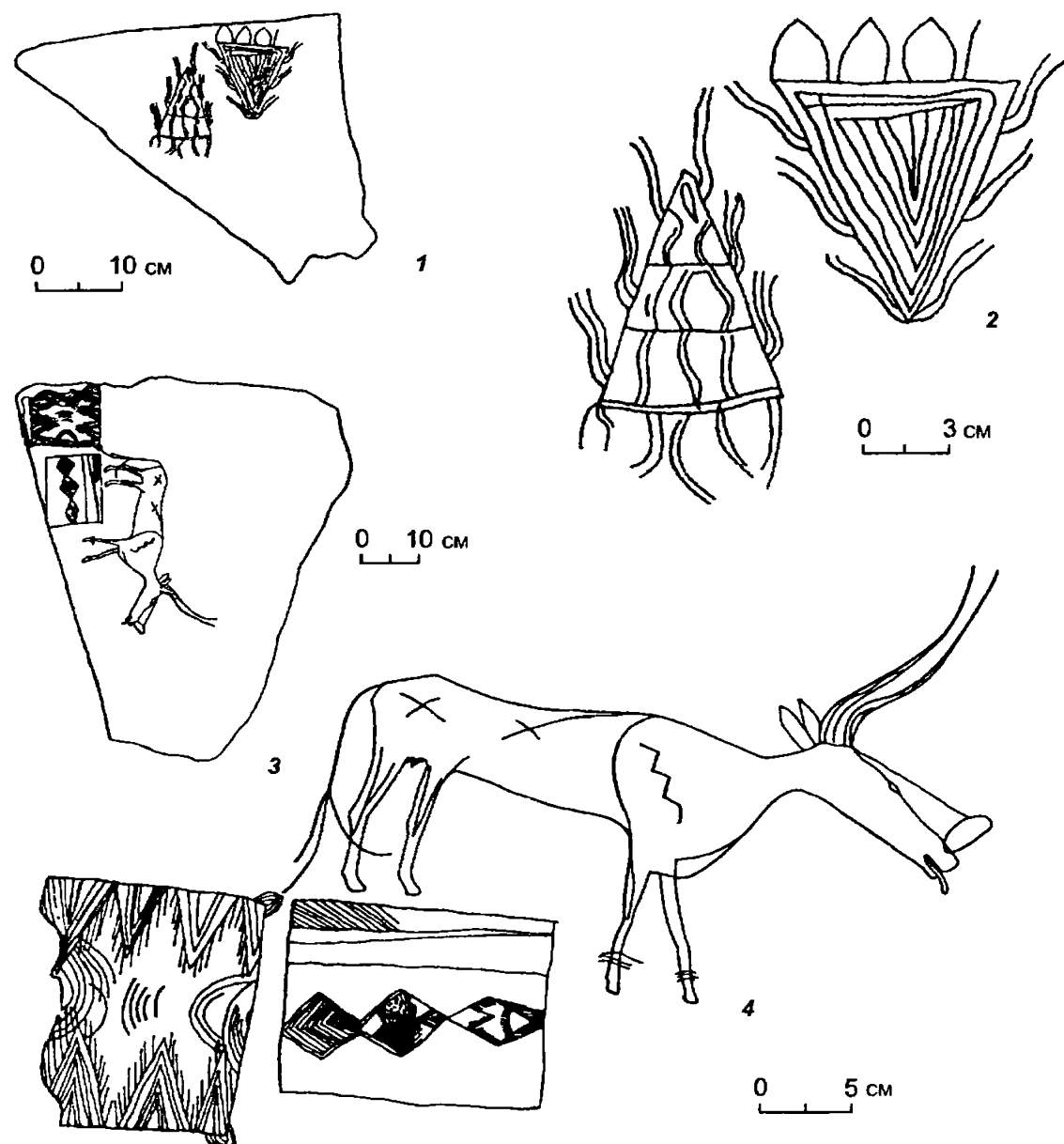
но найти объяснение кисти руки на конце рога (рис. 16, 17). Следует также учитывать, что в окуневском искусстве извилистая линия в верхней части изваяний параллельно символизирует небесные воды. Таким образом, отождествление со змеями прославляет величие и опасность рогов, раскрывает сакральный характер персонажей, а более глубоко может быть понято в контексте пространственного кода.

**Анализ двоичных противопоставлений и пространственный код.** В ходе исследования двухуровневый анализ плана содержания должен сочетаться с другими способами перехода от изучения внутренних закономерностей изображений к их интерпретации. Среди них особенно важен метод изучения пространственного кода изобразительного языка, предложенный Е.В. Антоновой и Д.С. Раевским [1991, с. 219-222; 2002, с. 18-19].

Этот метод базируется на том, что искусство, как любая другая знаковая система, строится на дифференциации знаков, противопоставлении их друг другу. Противопоставление знаков отражает общие принципы мышления и восприятия мира человеком. В процессе развития человеческого мышления и языка вырабатывается целый набор различительных признаков и понятий, являющихся универсальным средством описания окружающего мира, одинаково важных для различных знаковых систем. Возникает он на основе элементарных двоичных противопоставлений, отражающих пространственную и чувственную ориентацию человека. К их числу относятся противопоставление верха низу, левого правому, внутреннего внешнему, светлого темному и т.п. Эти оппозиции конкретизируются и дополняются подобными простейшими соотношениями в пространственно-временной структуре мира (небо – земля, запад – восток, день – ночь, зима – лето и т.п.), общества (мужской – женский, живой – мертвый и т.п.) и др. [Лотман, 1970, с. 287; Мелетинский, 2000, с. 230]. В искусстве, так же как в сознании человека, подобные двоичные противопоставления играли роль логического каркаса [Алексеев, 1976, с. 41-45]. В произведениях они могут проявляться двояко: 1) в различии формы, цвета, техники исполнения знаков; 2) в правилах ориентации и сочетания знаков. Отдельные изображения при этом предстают как некоторая совокупность различительных признаков, по которым они противопоставляются либо отождествляются друг с другом.

Важнейшую роль среди оппозиций в изобразительных текстах играют пространственные отношения, т.к. основной принцип построения таких произведений состоит именно в моделировании пространственных отношений, существую-

щих в реальном мире, каким его представляет данный коллектив. Присущая архаическому мышлению мифологизация пространства, восприятие различных его зон как неравнозначных, с точки зрения ценностных характеристик, превращают пространственную модель в способ выражения всей совокупности представлений о мире. Поскольку все мифологические характеристики мира были увязаны с определенными зонами пространства, то пространственный код выступал не только принципом организации и расстановки объектов в структуре изобразительного текста, но и служил средством выражения представлений иного уровня, например, таких ключевых оппозиций, как: “свое – чужое”, “жизнь – смерть”, “мужское – женское” и др. [Лотман, 1970, с. 266, 280; Антонова, Раевский, 1991, с. 220; 2002, с. 18, 19]. Наиболее отчетливо эти черты проявляются в сложных изобразительных текстах.

Изучение пространственного кода культурной традиции требует через сравнительный анализ изобразительных текстов одного типа выявлять их инвариантную структуру и систематизировать признаки, характерные для отдельных частей. Следует определить набор различительных признаков, по которым части текста противопоставляются друг другу. На этой основе через анализ различительных признаков, как бинарных оппозиций, и сопоставление выявленной структурной основы текстов с культурными и мифологическими универсалиями об устройстве мироздания и возможно осуществление первичной реконструкции семантики текста на уровне передачи структуры пространства. В качестве универсальных представлений об устройстве мироздания, которые находят отражение в изобразительных текстах, выступают восприятие мира как трехчастного по вертикали (небо, земля, воздушное пространство) и четырехчастного по горизонтали, восходящие к нейрофизиологическим механизмам пространственной ориентации человека. Эта единая на уровне “синтаксиса” мышления для всего человечества структура по-разному реализуется в знаковых системах различных культур, поэтому ее выявление в изобразительных текстах позволяет изучать специфический пространственный код отдельной традиции. В случае наличия подобной структуры в изобразительном тексте необходимо сопоставить противопоставленные части текста с частями пространства. Эквивалентность частей текста структуре мира устанавливается через их наполнение теми или иными изобразительными знаками, т.к. многие из них, например, изображения растений, тех или иных животных, птиц, рыб могут выполнять функцию знаков-индикаторов отдельных зон мироздания.

Возможности изучения различительных признаков и пространственного кода наглядно демонстрирует анализ композиции из трех антропомор-



Рис. 18. Изображения антропоморфных фигур на плитах могильника Каракол (по В.Д. Кубареву).

фных фигур на плите могильника Каракол в Горном Алтае (рис. 18, 1). Сравнительный анализ изобразительных элементов этих трех фигур позволяет обнаружить противопоставленность друг другу крайних персонажей и связующую роль среднего: 1) у левой (с точки зрения наблюдателя) фигуры – два глаза, у правой – ни одного, у средней – один; 2) у левой фигуры на голове – 16 лучей, у правой – ни одного, у средней – 8, т.е. в два раза меньше, чем у левой; 3) у левой фигуры деление лика по вертикали, у правой – по горизонтали, у средней – отсутствует; 4) у правой фигуры на груди треугольник вершиной вниз (что делает сопоставимой структуру туловища и лика этого персонажа), у двух других фигур в этой композиции дополнительное оформление туловища отсутствует, но в другом случае у персонажа, изображенного слева (рис. 18, 2), туловище поделено

поперечной линией на два яруса (что тоже сопоставимо со структурой лика); 5) у левой фигуры руки опущены вниз, у правой – подняты вверх и вытянуты в стороны, у средней – левая рука опущена, а правая поднята; 6) у левой фигуры руки оканчиваются крупными “остриями”, у средней – в руках растения, у правой – в руках ничего нет (у других изображений такого персонажа руки оканчиваются крупными когтями хищной птицы); 7) левая и правая фигуры изображены в фас и статичны, а средняя – отличается профильным ракурсом волчьей или собачьей головы и показом ног в движении. Если сопоставить пространственную организацию данной композиции с универсальными представлениями о структуре мира, то левая фигура (восточная в контексте реальной пространственной ориентации гробницы) должна соотноситься с востоком и одновременно све-

том, днем, верхним миром (индикаторы – лучи и глаза), правая – с западом, темным, подземным миром, ночью (индикаторы – отсутствие лучей и глаз, лапы хищной птицы), центральная – демонстрирует способность пребывать и в верхнем, и в нижнем, и в среднем, циклично изменяющемся мире (индикаторы – лучи, один глаз, растения, поза движения).

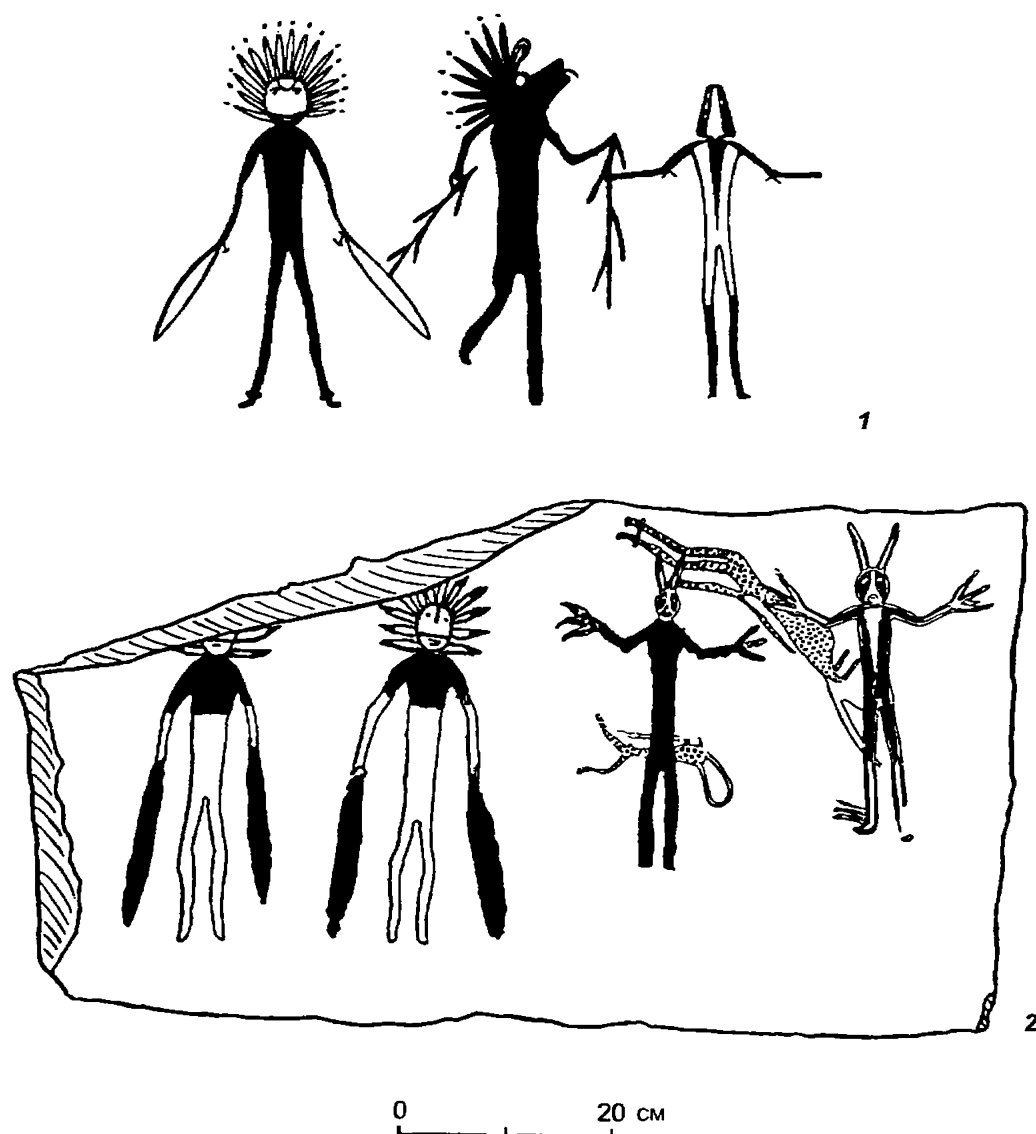
Получение первичной информации о соотношении определенных знаков и частей изобразительного текста со структурой пространства позволяет, учитывая системность плана выражения и содержания изобразительного языка и опираясь на вариативность текстов и знаков, интерпретировать и другие тексты этой традиции с другим набором и группировкой знаков. Одновременно происходит проверка сделанной ранее реконструкции кода, уточнение значений отдельных знаков. Различия контекстов позволяют с уровня пространственного кода выйти на изучение других, взаимосвязанных с ним кодов.

На этой теоретической основе рассмотрим общую композицию окуневских изваяний, предваряя их более детальный анализ в последующих главах. Изобразительный текст изваяний наносился на камень столбообразной формы и имел трехчастную вертикальную структуру. В первую очередь высекался антропоморфный лик в центре композиционной оси (центральный лик – ЦЛ). Два других элемента – пасть хищника в нижней части изваяния и антропоморфный либо зооморфный образ вверху – наносились позже ЦЛ, имеют подчиненное композиционное значение (№ 103). ЦЛ обычно показан в виде яйцевидного овала с двумя (реже одной) поперечными линиями, противопоставляющими друг другу отдельные его зоны. В верхней зоне лика расположены “глаза”, в средней – “ноздри”, в нижней – “рот”. При этом, структура знаков, обозначающих глаза (двойная окружность) и ноздри (полуовал), как мы уже отмечали выше, не моделирует форму органов чувств. Эти знаки получают данное значение только в общем антропоморфном контексте. Между структурой ЦЛ и изваяния существует тесная взаимосвязь. В частности, композиции верхней зоны ЦЛ идентична структура некоторых антропоморфных ликов верхней части каменного столба, т.к. характерной особенностью обоих являются две вертикальные дуги (см. № 143, 138). Изображению в нижней части ЦЛ с функциональной точки зрения равнозначна пасть хищника в нижнем ярусе изваяния. Знак ноздрей в других частях памятника аналогий не обнаруживает, поэтому логично предположить, что средняя зона лика соотносится со средним ярусом окуневского каменного столба. Таким образом, ЦЛ задает структуру всего памятника, содержит в себе важнейшие элементы последующих его изображений.

Система пространственных противопоставле-

ний частей ЦЛ и изваяния может быть сопоставлена с универсальными представлениями об устройстве мира. В этом контексте верхняя часть изваяния и верхняя часть ЦЛ должны быть связаны с небом, а нижний ярус изваяния и ЦЛ – с нижним миром. Противопоставление расположенных внутри отдельных зон ЦЛ знаков по принципу верх – низ соответствует противопоставлению функций соответствующих органов чувств. Так, функция глаз может быть реализована только при наличии света, а свет связан с небом; основная функция рта (пасти) – разрушение, поглощение и, одновременно, дарование жизни в результате приема пищи – соответствует разложению мертвых в земле и плодородию земли; функция дыхания, с которой связаны ноздри, невозможна без воздушного пространства, расположенного между небом и землей. Таким образом, троичное противопоставление глаз, ноздрей и рта обусловлено космологическими представлениями окуневцев. В мифологическом аспекте яйцевидная форма и внутренняя структура ЦЛ, с учетом выявленной роли в композиции изваяния, находят соответствие в характерном для многих мифологических систем образе Мирового яйца, с которым связывается возникновение мира. Обычно из верхней части яйца образуется небо, а из нижней – земля [Гопоров, 1967, с. 82]. Аналогичную систему отождествления демонстрирует и окуневский лик-яйцо: из верхней его части возникает небо (верхний ярус изваяния), из нижней – земля (нижний ярус каменного столба), между ними – воздушное пространство (средняя часть вертикали). В целом изваяние предстает как ритуальный эквивалент Космического столба, разделяющего небо и землю.

Если учитывать последовательность создания образов, то структура изваяния содержит информацию и о временной модели мироздания. Развитие мира, согласно этому тексту, представляло собой два этапа. На первом этапе он слит во едино в Мировом яйце. Второй этап связан с отделением неба от земли, в результате чего возникает мироздание, построенное на двоичных оппозициях, описываемое через противопоставление верхней и нижней части изваяния. Обращает на себя внимание противоположная ориентация изобразительных элементов верхней и нижней половины изваяния по отношению друг к другу и ЦЛ (обратная перспектива), свидетельствующая о различной геометрии верхнего и нижнего мира и одновременно реализующая оппозицию центр мира (ЦЛ) – периферия. В числе возникших оппозиций разделены также мужское и женское начала: в структуре изваяния признаками, которые можно считать женскими (грудь, выпуклый живот), наделялась соотносимая с землей его нижняя часть (см. № 103), а верхняя половина, где подобные элементы никогда не изоб-

ражались, связана с мужским. Противопоставление между антропоморфным образом или головой барана на вершине каменного столба и пастью хищника в его нижнем ярусе характеризует основные части мироздания как оппозицию социального и природного, благого и опасного.

**Содержание изображений и прагматика изобразительной деятельности.** Исследователи по-разному трактуют произведения окуневского искусства – как отражение реалий быта, мифов, магии и др. Сегодня уже очевидно, что односторонний подход к решению этого вопроса некорректен – искусство содержит в себе информацию сразу о нескольких сферах культуры. Характер отражения этих сфер и их соотношение определяются спецификой мифологического мировосприятия и вытекающей из него прагматикой изобразительной деятельности. В самом общем смысле прагматика окуневских изобразительных текстов подобна социальной функции религиозных гимнов (молитв), адресованных сверхчеловеческим силам и нацеленных на восхваление какого-либо мифологического персонажа, определенно-го объекта, жертвы, ритуала или события для достижения желаемого. Изучение цели создания конкретного типа изобразительных текстов требует сопоставления содержания, выявленного в ходе анализа их внутренней структуры, с характером предмета или объекта, на который они нанесены, условиями обнаружения, способом и вероятным временем (в рамках календарного цикла) использования. Изображение может быть связано с обрядами, влияющими на благополучие человека и коллектива (например, окуневские изваяния – с важнейшими календарными обрядами [Есин, 2002б, с. 104]), либо иметь прикладное значение – усиливать нужные качества определенного предмета (например, знак-схема раскрытой пасти – со змеиным языком на клинке окуневского кинжала (рис. 8, 3; [Ковалев, 1997, с. 82]). Обе цели могут быть взаимосвязаны.

Хотя содержание искусства тесно связано с мифом и ритуалом, оно не излагает мифологические сюжеты, бытовавшие в соответствующей социокультурной среде, а лишь упоминает их, используя отдельные мифологические образы и события как способ воздействия на мир. Мифы приходится реконструировать, изучая отношения между различными персонажами и объектами. Искусство также не является описанием ритуала. В нем находят воплощение лишь кульминационные этапы ритуала и основные принципы жертвоприношения.

Отмеченное влияние на древнее искусство мифологического мировосприятия должно учитываться и при изучении на его материалах некоторых сторон материальной культуры, хозяйства, военного дела и др. Несмотря на реалистичность

морфологии используемых изобразительных элементов и способов их пространственных отношений: 1) изображение повседневной действительности не являлось целью изобразительной деятельности; 2) содержанием искусства была не действительность, а ее осмысление. С учетом этого сводить изучение окуневского искусства только к реконструкции реалий быта не стоит, иначе их объяснение будет искаженным и неполным.

Так, предметы в руках божества, изображенного на плите окуневского могильника Черновая VIII (№ 114), большинство исследователей, исходя из сходства их верхней части с наконечником, традиционно рассматривали как копья [Ваденская, 1980а, с. 53; Кызласов Л.Р., 1986, с. 228; Кубарев, 1987, с. 160; Подольский, 1997, с. 192 и др.]. В этом контексте двойные изогнутые линии в основании наконечника объясняли как завязки (Л.Р. Кызласов), украшение (В.Д. Кубарев) или дополнительные острия, образующие вместе с наконечником трезубец (Я.А. Шер, М.Л. Подольский). Другие исследователи обращали внимание на странную для копья изогнутость “древка” в сочетании с отходящими вверх линиями, поэтому считали эти предметы изображением растения с листьями и колосом [Мартынов, 1983, с. 30; Мачинский, 1997, с. 278]. По третьей гипотезе, тоже исходящей из изогнутости предмета, он изображает змею с копьевидной головой [Leont'ev, Kapel'ko, 2002, с. 34, 49]. Чтобы разобраться в проблеме интерпретации этого рисунка, рассмотрим по отдельности изобразительные элементы, образующие его структуру. Таких элементов, являющихся единицами отношений окуневского изобразительного языка и употребляемых не только в этом, но и в других контекстах, можно выделить четыре: 1) ромбовидный элемент в верхней части предмета; 2) двойные изогнутые линии в основании ромбовидного элемента; 3) дуга, которую образуют две пары изогнутых линий; 4) извилистая линия. Форма первого элемента больше соответствует не колосу или голове змеи, а металлическому наконечнику копья (например, из окуневского погребения под горой Моисеиха [Кызласов Л.Р., 1986, рис. 178]), кроме того, она аналогична трактовке языка у некоторых окуневских мифических хищников (см. № 141, 231) и форме “лучей” сверху некоторых антропоморфных ликом (№ 169, 113, 31). Отходящие от “стебля” двойные изогнутые линии в контексте окуневской знаковой системы изображают не листья или завязки, а рога быка (рис. 19, 1, 2, 5). Кроме того, две пары этих рогов образуют дугу. Дуга тоже является устойчивым изобразительным элементом в окуневском искусстве. Она используется при описании структуры мира и для передачи раскрытой пасти



Рис. 19. Изображения животных в окуневском искусстве: 1 – Кызлас, 2 – Черновая VIII, 3 – Разлив X, 4 – Усть-Туба, 5 – Ильинская, 6 – Поора Тигей.

(см. № 47, 55, 85, 111; рис. 8, 3). Извилистая линия может моделировать тело змеи (№ 208, 79; [Киргинеков, 1997, рис. 6]), стебель растения, обозначать воды [Есин, 1999, с. 142]. Таким образом, в структуре предметов, изображенных в руках божества на плите из Черновой VIII, оказались совмещены изобразительные элементы, принадлежащие к языкам описания (кодам) принципиально различных объектов животного, вещного, растительного мира, пространства. Между собственным и контекстным значением этих элементов имеется противоречие. Например, тело змеи, принадлежащее к зооморфному коду, изображено вместо древка копья, т.е. по правилам вещного кода; наконечник копья, принадлежащий к вещному коду, изображен вместо головы змеи, т.е. по правилам зооморфного кода, и т.д. Совмещение в изображении нескольких кодов придает ему многозначность, не позволяя ограничиться интерпретацией в каком-то одном ключе.

С учетом несомненной многозначности предмета на плите из Черновой VIII, заложен-

ной в самой его структуре, интерпретация должна осуществляться через выявление уровней значения. В данном случае таких уровней можно насчитать не менее шести (табл. 2):

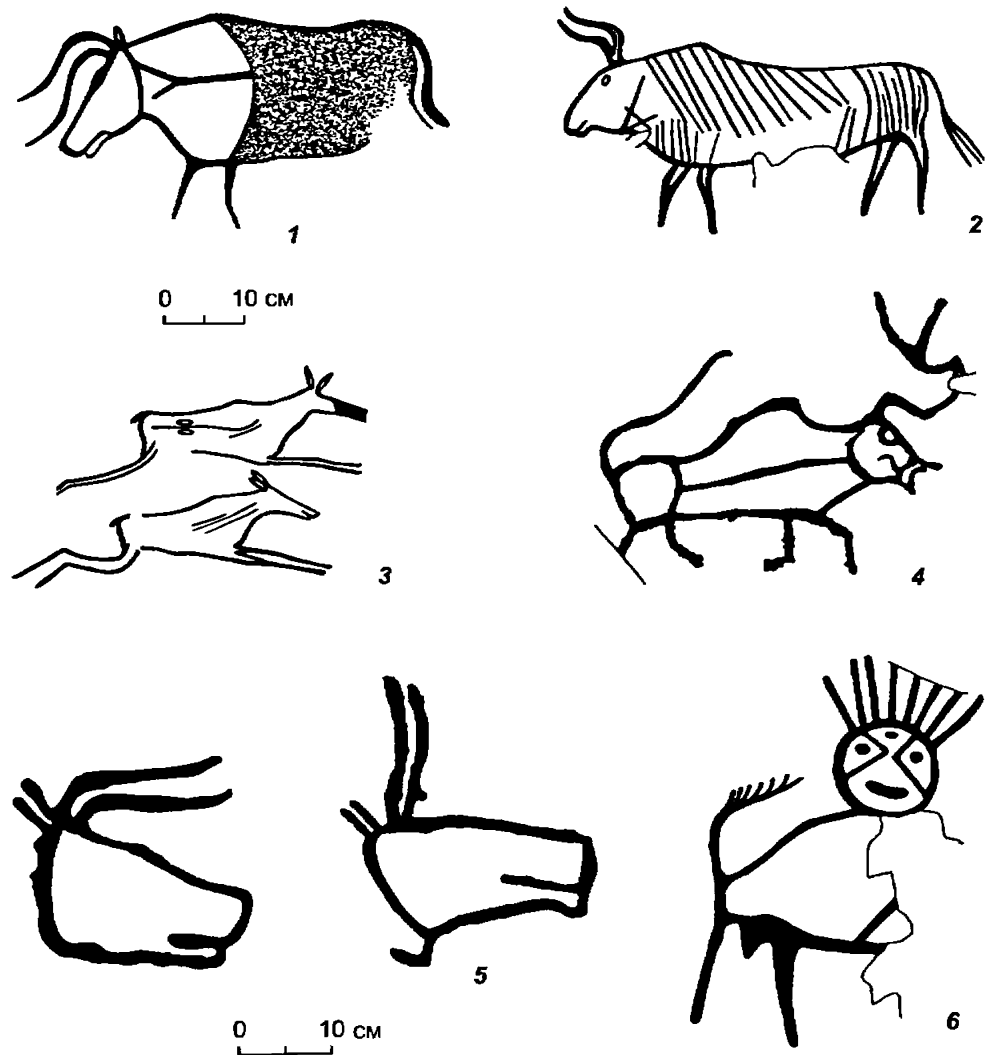
1. В контексте вещного кода изображенный предмет представляет собой копье или дротик с тремя остриями. Центральное является наконечником. Боковые – рогами быка – грозным естественным оружием некоторых реальных и мифических животных. Очевидно, что, с точки зрения мифологической логики, утроение числа поражающих частей придает этому копью особую сокрушительную силу. Различной формы трезубцы фигурируют в качестве оружия богов в целом ряде древних мифологических традиций (например, у Шивы, Посейдона, Тешуба и др.). Особенно близок окуневскому рисунку трезубец Шивы, боковые острия которого изображались выгнутыми подобно рогам быка.

2. Опираясь на сходство изогнутой линии с изображениями змей в окуневском искусстве, предметы в руках божества можно интерпрети-

ровать и как змей. Это объяснение подтверждается схематичными рисунками змей в руках аналогичного персонажа на плите из могильника Разлив X (№ 222) и возле лика на стеле из долины реки Малая Есь (№ 91). В схожей позиции были изображены змеи и “змеи-копья” на окуневских стелах более ранней культурно-хронологической группы из Онхакова и Есино (№ 32 и 269), причем на плите из Есино показан, судя по форме, каменный наконечник. В контексте метафоры “копье – змея” наконечник копья, выбитый на плите из Черновой VIII, отождествляется с головой мифического рога-го змея. Наличие сразу двух пар рогов обусловлено внутренней двоичностью этого персонажа, в структуре изображения которого часто объединяются верхние половины двух голов (см. № 36, 79, 194). Такая же двоичность заключена в змеях на стеле из Онхакова: контур больших змей образуют две самостоятельные схематично показанные змеи с раскрытой пастью.

3. Поскольку две пары рогов у основания наконечника создают дугообразный знак, который в окуневском искусстве обозначает раскрытую змеиную пасть, то наконечник может отождествляться не только с головой, но и с языком змеи. В пользу этого свидетельствуют отмеченные выше изображения мифических хищников с наконечником копья вместо языка. Видимо, с укусом змеи окуневецки отождествляли действие не только копья, но и любого колющего оружия: рогов быка, которые порой изображались в виде змей (метафора “рог – змея” была рассмотрена выше); кинжала, т.к. изображение раскрытой змеиной пасти обнаружено на клинке из кургана Уйбат V; стрела или дротика, т.к.

у изображения этого предмета в руках возникшего вместо наконечника показан язык змеи или знак-схема ее раскрытой пасти (рис. 25, 2); остроги, т.к. очень своеобразные наконечники окуневских острогов, состоящие из двух изогнутых стержней с обращенными друг к другу зубцами [Максименков, 1980, табл. XX, 10, 11, XXII, 10; Кызласов Л.Р., 1986, рис. 195], моделируют раскрытую пасть с зубами, число которых соответствует количеству зубов в пасти мифических змей и хищников (см. № 103, 140, 219).

С точки зрения прагматики, отождествление копья со змеей усиливает его качества – придает ему особую опасность и поражающую способность. Аналоги окуневскому отождествлению копья со змеей известны в целом ряде культур. Та же метафора отчетливо фиксируется для схожего метательного оружия – стрелы. Это тоже следует учитывать, тем более что в одном из окуневских захоронений по бокам погребенного было положено две стрелы, позиционно равнозначных предметам по бокам антропоморфного персонажа на стеле из Черновой VIII [Подольский, 1997, с. 192]. Очень широко отождествление стрелы со змеей используется в древнеиндийском эпосе Махабхарата, истоки которого восходят к устным сказаниям и легендам северной Индии 2-й половины II тыс. до н.э. [Мбх, 1974, с. 193], оно же встречается в Ригведе [I, 166, 6]. Подобно древнеиндийским текстам, зафиксировавшим отождествление наконечника с жалом змеи, наименование острия любого наконечника жалом имеется в русском языке, сохраняясь до наших дней. В виде змеи трактованы некоторые изображения двузубца-молнии Адада [Özgiç, Tunç, 2001, Pl. 25, CS 141].



Уровни интерпретации				
Собственное значение	металлич. наконечник	рога быка	пасть, область пространства	змея, стебель, вода
Вещный код	металлич. наконечник	острие		древко
Зооморфный код 1	голова змеи	рога змеи		тело змеи
Зооморфный код 2	язык змеи		раскрытая пасть	тело змеи
Растительный код	колос	листья		стебель
Космологический код			небо	Средний мир
Световой код	луч, молния			

Табл. 2. Уровни интерпретации элементов, образующих рисунок копья на стеле № 114 из Черновой VIII.

Наскальные изображения копья-змеи и стрелы-змеи в эпоху бронзы представлены в верхней части бассейна Оби и Иртыша [Kubarev, Jacobson, 1996, fig. 449, 429; Samashev, 1993, fig. 192, 11]. Костяные фигурки четырех змей, положенные парами возле рук сопровождаемого большим числом наконечников стрел умершего и направленные головой в сторону черепа (т.е. аналогично стрелам и изображениям змей-копий в окуневской культуре), обнаружены в погребении эпохи бронзы в Среднем Прииртышье [Молодин, 1985, с. 56]. Подобно окуневскому искусству, отождествляющему со змеей не только колющее метательное оружие, но и кинжал, сравнение кинжала и змеи представлено в Махабхарате [1974, с. 257]. Аналогичный смысл, видимо, имели изображения змей у острия клинка кинжала из сакского кургана Иссык [Акишев, 1984, с. 42], на рукоятках кинжалов сейминско-турбинского типа [Черных, Кузьминых, 1989, рис. 62, 1-3].

4. Имеются основания и для прочтения анализируемых изображений с позиции растительного кода, т.к. многочисленные схематичные головы змей на плите из Разлива X расположены по принципу ветвей, отходящих от центрального стебля. В качестве косвенного аргумента можно рассматривать также декор в виде колоса на наконечнике копья самусьской культуры Приобья [Молодин, Глушков, 1989, рис. 25, 1], поскольку самусьское искусство демонстрирует близкие окуневскому коды. Сравнения метательного оружия с растениями используются в древнеиндийском эпосе (вонзившиеся стрелы сравниваются с посевом, побегами, ветвями, деревьями; запускаемая стрела отождествляется со священной травой, сгорающей в жертвенном огне; растениями с наконечниками из цветов являются стрелы бога Камы) [Мбх, 1974, с. 213, 222, 260; Рам, VI, 44; Невелева, 1975, с. 93]. Отождествление копья с растением указывает на связь этого смертоносного оружия с идеей плодородия. Сочетание таких разных сторон подобно неразрывной связи между разрушительной и животворной силой грозы в ведийской мифологии, воплощенной в образах Шивы (Рудры), Индры, Марутов. Связь с представлениями о плодородии отчетливо фиксируется для стрелы, заменившей копье во многих обрядах и воспринявшей его семантику [Кызласов И.Л., 1999, с. 39-45; Ерофеева, 1994, с. 76; Ожередов, 1999, с. 98-119]. С кругом окуневских представлений о плодородии связаны и змеи, изображения которых входят в композицию с участием богини-матери (№ 186).

5. Имеется ряд фактов, указывающих на возможность космологических отождествлений предмета из Черновой VIII: змея в окуневском искусстве часто отождествляется с Мировым

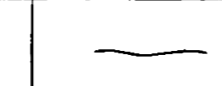
столпом (см. № 143, 194, 288); на некоторых изваяниях и стелах наконечники копья непосредственно замещают изображения треугольников-гор и Мировых столпов, традиционно помещавшиеся в наголовье центральных антропоморфных ликов (см. № 31, 49, 113); порой, благодаря наличию в верхней части копья кружка (см. № 177, 28), сама структура этого предмета аналогична обычным изображениям Мирового столпа (см. № 111); дуга в верхней части предмета из Черновой VIII сопоставима с дугами на вершине изображений Мирового столпа и в верхнем ярусе окуневских изваяний и стел, в том числе в наголовье персонажа на рассматриваемой стеле (см. № 55, 85, 113, 114, 201); волнистая линия “древка” аналогична волнистой линии по оси многих изображений Мирового столпа. В контексте окуневского космологического кода отмеченные дуги выделяют область неба с запасами вод, а вертикальная волнистая линия обозначает не только змею, но и водный поток, текущий из верхнего мира в нижний [Есин, 2002а, с. 139-140; 1999, с. 144]. Кстати, в Махабхарате неоднократно встречается отождествление копья, дротика, стрелы со струей ливня [1974, с. 46, 196, 197]. Космологические отождествления копья и стрелы (с Мировыми столпами, сторонами света) известны и в других культурах [Акишев, 1984, с. 44-46; Ерофеева, 1994, с. 76; Кызласов, 1999, с. 46; Ожередов, 1999, с. 98]. В целом, ассоциативная связь с Мировым столпом и вертикальной структурой мира у изображений копья на окуневских изваяниях и стелах прославляет величие этого оружия и масштаб его действия.

6. Еще одно значение предметов в руках божества на этой окуневской стеле может быть связано с отождествлением наконечника с языком огня, лучом света, молнией. В пользу такого отождествления имеются следующие аргументы: веерообразное расположение большого числа наконечников на одном из ликом (№ 169), сопоставимое с расположением лучей-волос на голове солнечного божества [Кызласов Л.Р., 1986, с. 227-228]; одинаковая форма наконечника копья и лучей, отходящих от головы и туловища солнечного божества (№ 269, 179); расположение в основании наконечника круга, аналогичного изображениям глаз лика и связанного с небом и светом (№ 177, 28); изображение копий внутри небесной повозки (№ 177); показ лучей некоторых персонажей солярного облика в виде знака-схемы змеи с раскрытой пастью / змеиного языка (рис. 20, 3; [Вадецкая, 1980а, табл. XLVII, 90]); изображение змеиного языка одного мифического хищника, разветвляющимся подобно молнии (№ 205). Такое значение тоже имеет параллели в целом ряде культур. Например, в иранских языках одно и то

же слово обозначает стрелу и солнечный луч, в фольклоре селькупов как огненная стрела выступает молния, у бурят представление о молнии связано с наконечником копья или стрелы, многочисленными отождествлениями копья, дротика и стрелы с лучом света и молнией представлены в древнеиндийском эпосе, встречаются в Ригведе и т.д. [Ожередов, 1999, с. 87-89; РВ, I, 168, 5; Мбх, 1974, с. 194, 221, 223, 232; Рам, VI, 102 и др.].

Выявленные уровни содержания неравнозначны. Исходя из структуры изображенного предмета, и в контексте всей серии композиционно близких стел основу его семантики образует мифологическая метафора “копье – змея”. В целом, весь выявленный набор отождествлений среди инокультурных материалов наиболее близок метафорическим отождествлениям колющего метательного оружия, зафиксированным в древнеиндийском эпосе, которые базируются на традиционных формулах, восходящих к глубокой древности. Например, в одном из стихов описание созданной богами для завладения тремя мирами стрелы последовательно содержит следующие отождествления: стрела – ослепительная и грозно шипящая змея; ее острие – пламя и солнца горенье; ее древко со-

здано из пространства и подобно Мировым горам Меру и Мандара; она содержит в себе все вещества и начала и излучает немислимый блеск; она подобна громовой стреле Индры, пробивающей любую преграду, и др. [Рам, VI, 108].

Совмещение в одном изображении сразу нескольких кодов через сочетание элементов, собственное значение которых соотносится с разными объектами, актуализирующее максимальное число ассоциативных связей и придающее изображению многозначность, обнаруживает сходство с принципами построения древних художественных текстов на естественном языке, прежде всего, эпохально близких ведийских гимнов, а также немного позднее сложившегося древнеиндийского эпоса. Такое совмещение, несомненно, было намеренным и характеризует творческий метод создателей изображений. Сам этот метод, как и у ведийских ариев [Елизаренкова, 1999б, с. 5-7], видимо, обусловлен прагматической изобразительной деятельностью, нацелен на восхваление изображаемых персонажей и объектов и призван усилить магическую силу создаваемых рисунков, предстающих как визуальные гимны.

## Глава 5 СЕМАНТИКА ФОРМЫ И ИЗОБРАЗИТЕЛЬНОЙ СТРУКТУРЫ ИЗВАЯНИЙ

Для окуневских изваяний характерна ярко выраженная столпообразность, подчеркнутая вертикальной композицией изобразительного текста лицевой стороны. Конкретные памятники во многом индивидуальны, но все же явно ощущается тенденция придания обратной стороне камня дугообразного или угловатого изгиба, подчеркивающего ориентацию камня в сторону востока. Вместе с тем, такая форма камня могла символизировать какой-то реальный культовый объект.

Л.Р. Кызласов видит в этих памятниках “гигантские воспроизведения звериных, чаще бычьих фаллусов” [1986, с. 202-203]. Формы многих изваяний не противоречат этому, но все же сколько-нибудь явных признаков фаллоса ни на одном из них не прослеживается. Восприятие вертикально ориентированных объектов, как символов мужского начала, было традиционным для архаических культур [Маковский, 1996, с. 267]. Фаллическое оформление имеют некоторые песты эпохи бронзы и даже направленные вверх рукояти каменных утюжков, головка фаллоса на которых иногда бывает замещена головой человека или животного [Славнин, 1949, с. 126; Матющенко, 1973, рис. 23, 8, 10; 1998, с. 109]. На песте, найденном в Минусинской котловине, изваяна скульптурная голова барана [Tallgren, 1917, s. 37, abb. 36]. Такие же персонажи запечатлены на вершинах окуневских изваяний. Для обоснования фалломорфности изваяний может быть привлечен роговой “ритон” из “шаманского” погребения могильника Черновая VIII (рис. 8, 4). Более вероятно, что этот предмет служил навершием жезла или посоха, подобно аналогичным роговым предметам, найденным в погребениях афанасьевской культуры. Фалличность его формы подчеркнута соответствующим оформлением головки на суженном конце. Она может быть соотнесена со схематичными личинами, выбитыми на вершинах некоторых изваяний (см. № 43, 99, 110 и др.). Их противопоставленные дугообразные линии сопоставимы с очертаниями головки. На нижнем расширенном конце “ритона” вырезан копьевидный “луч”, исходящий из кружка и фланкированный бычьими рогами и ушами. Аналогичные атрибуты входят в состав наголовья центральных личин изваяний. Поскольку предмет уподоблен верхней части этих памятников, то связь верхнего конца изваяний и запечатленных на нем образов с мужским началом представляется вполне вероятной. О суще-

ствовании в окуневское время фаллического культа можно судить также по найденным в одном из погребений четырем костям *os penis* медведя, окрашенным охрой [Хлобыстина, 1971б, с. 25]. Образ самого этого зверя неразрывно связан с каменными изваяниями.

Верхней фалломорфной части изваяния противопоставлена нижняя, на которой нередко рельефно обозначены грудь и выступающий живот беременной женщины, символизирующие женское начало, традиционно связываемое с низом, землей. В первобытной пластике оппозиция мужского и женского начала фиксируется на протяжении всей истории ее развития. В ней заложен архетип постоянного обновления жизни [Демирханян, 1987, с. 121].

В средней части каменных изваяний, на их узкой грани, высечено стилизованное изображение антропоморфного лица, традиционно именуемого личиной. Все остальные персонажи и атрибуты изваяний связаны с ним, подчинены ему [Подольский, 1997, с. 168]. У вкопанных изваяний личина производит впечатление смещенной от центра к земле. На ряде памятников этот человеческий лик моделирован скульптурно, реалистично, только глаза его переданы в виде круглых лунок или кружков (см. № 13, 21, 24 и др.). Однако на большинстве “классических” изваяний личины совершенно нереальны (см. № 28, 30, 31 и др.). Это не лица людей, а изобразительные структуры, созданные по подобию человеческого лица.

Под личиной нередко изображения знака в виде кружка с четырьмя уголками, за которым утвердилось наименование “солярного”. Между ним и личиной иногда бывает высечена голова хищного зверя, похожая на медвежью (см. № 103, 111, 140 и др.). Изображение такой же головы у двух изваяний высечено и на вершине (см. № 104, 194). На ряде других памятников ее замещает голова барана (см. № 95, 111), лося (№ 46), человека (№ 96, 103, 106 и др.) и антропоморфной личины с двухдужной маркировкой (см. № 43, 99, 110 и др.).

Голова человека или животного на вершине памятника, антропоморфная личина в его центре и голова хищного зверя внизу образуют основную трехчастную композицию изваяний. Она дополняется изображением змеи или замещающих ее атрибутов в пространстве между вершиной камня и центральной личиной. Вся эта композиция соотносится с широко распространенными в прошлом представлениями

о трехъярусности Вселенной [Кызласов Л.Р., 1986, с. 191, 192; Подольский, 1985; 1987; 1988; Кызласов И.Л., 1989]. Изваяние в этом ключе предстает как воплощенная в камне вертикальная ось, пронизывающая и соединяющая все три мира Вселенной. В ней явлены основные параметры и элементы космического устройства.

Для установления более конкретного мифологического содержания изобразительных текстов этой оси обратимся сначала к двум треугольным фигурам, изображенным на одной из плит могильника Уйбат V (рис. 17, 1, 2), т.к. в них идея Мировой горы выражена более лаконично и наглядно, чем на изваяниях и стелах. Один из треугольников обращен вершиной вверх, другой – вниз. Структура левого полностью соответствует образу Мировой горы. Три части, на которые он подразделен, соотносятся с тремя частями мироздания. Волнистые двойные линии, соединяющие их, обозначают змей, выступающих, как и на изваяниях, в роли медиаторов между разными мирами. Такие же схематичные змеи показаны поднимающимися кверху от боковых сторон треугольника. Гора словно порождает их.

Эта треугольная фигура может быть соотнесена с окуневскими горными сакрально-фортификационными сооружениями, открытыми в последние годы в разных районах Минусинской котловины [Леонтьев Н.В., 1986; Готлиб, 1995; 1997]. Основу их составляют одна или две линии каменных стен, опоясывающих вершину горы. Эти сооружения, по мнению А.И. Готлиба, являются сложными полифункциональными памятниками [Готлиб и др., 1996, с. 33-35; Готлиб, 1997, с. 146]. Подобно старинным монастырям, окруженным мощными стенами, они могли иметь защитную функцию, но сколько-нибудь длительное проживание коллектива людей на ограниченной площадке вершины горы без источника воды было затруднено. Основной функцией этих сооружений, видимо, была сакральная, связанная с почитанием Мировой горы, с образом которой они и отождествлялись.

Близкие аналоги левому уйбатскому треугольнику обнаруживаются и на стелах. Почти тождественная трехчастная удлиненно-треугольная фигура на стеле № 83 служит головным убором личины. Высокий остроконечный убор личины стелы № 139 роднит с уйбатским треугольником не только форма, но и вздыбленные по бокам змеи. У личин на других стелах подобные головные уборы, как правило, лишены дополнительных атрибутов и не подразделяются на ярусы (см. № 195, 252, 253 и др.), но и они, несомненно, тоже символизируют Мировую гору. В связи с этим можно предположить, что в реальной жизни воплощением Мировой

горы могли мыслиться не только горы с оборонительными стенами, но и без них.

К рассматриваемой семантической группе относятся также изображения антропоморфных фигур с высокой остроконечной шапкой в памятниках тасхазинской традиции (рис. 5; [Хлобыстина, 1979, рис. 12, 5, 9, 10]). Иногда они выступают в паре с другой фигурой, высокий головной убор которой имеет форму, похожую на вытянутый полуовал (рис. 15, 5, 6). Фигуры с убором второго типа особенно широко представлены на плитах алтайского могильника Каракол (рис. 15, 3). Семантика его будет рассмотрена ниже, пока же только отметим, что у личин изваяний имеются оба вида этих уборов, что позволяет предполагать близость их символики. В этом плане особенно интересна антропоморфная фигура на одной из плит кургана Тас-Хазза, остроконечный головной убор которой вписан в полуовал [Хлобыстина, 1979, рис. 12, 5]. Отдаленным инокультурным аналогом окуневским антропоморфным фигурам с остроконечным и полуовальным головным убором могут служить две священных горы хетто-хурритской мифологии, которых изображали в виде двух человеческих фигур в высоких конических шапках [Герни, 1987, с. 127]. Этот же головной убор являлся атрибутом почти всех хетто-хурритских мужских божеств и только одного женского – главной богини хурритов Шавушки.

На изваяниях между “стойками” головного убора личины обычно заключена “опускающаяся вниз” змея, но нередко также другие персонажи. С наибольшей полнотой они представлены в столпе изваяния № 288. Под его вершиной, увенчанной развилкой, изображена схематичная личина с двухдужной мужской маркировкой. Под ней показана “опускающаяся вниз” змея. Столь же схематично она бывает трактована на многих других памятниках. Лишь на нескольких изваяниях ее образ передан более реалистично (№ 47, 79, 165), что позволяет уверенно отождествлять волнистую линию со змеей. На изваянии № 288 под змеей изображена вторая схематичная личина, маркированная горизонтальной линией. Благодаря этой линии личина может быть определена как женская, т.к. такой же линией отмечены центральные, реалистичные личины изваяний с рельефной женской грудью и выступающим животом (см. № 36, 43, 47 и др.). Ниже личины, в основании столпа, располагается голова хищного зверя, обращенная раскрытой пастью вниз. Аналогичная голова изображена в основании столпа и на ряде других памятников (№ 36, 103, 110 и др.). Гораздо чаще такой звериной головой надделена змея, “опускающаяся” сверху к личине (№ 47, 79, 252 и др.), что позволяет видеть в ней змеевидного дракона. Лишь на изваянии № 194 змея

словно пронизывает голову зверя в основании столпа, и ее овальная головка образует его язык. Близким аналогом этой композиции может служить роговой “жезл” Черновой VIII, на котором из раскрытой пасти змеевидного дракона высывается голова другого животного (рис. 8, 5).

На изваянии № 288, как и на памятниках № 103, 110, 111, вся “конструкция” Мирового столпа отделена от центральной личины и приподнята над ней, наглядно демонстрируя, что мифологическое содержание его далеко выходит за рамки простого головной убора. Четыре персонажа столпа на изваянии № 288 соотносятся с четырьмя частями Вселенной: небом (мужская личина), воздушной сферой (змея), землей (женская личина) и подземным миром (голова хищного зверя). Если сопоставить этот столп со структурой “классических” изваяний, то выявится их полная или почти полная тождественность. На многих изваяниях лишь отсутствуют изображения персонажей верхней и нижней зоны столпа, т.е. мужской личины и головы зверя. Часто нет и изображения самого столпа, т.к. его символизировал сам столбообразный камень.

Изображением Мировой горы на изваяниях и стелах является также небольшой уголок или треугольник (часто утроенный) сверху лба личины (см. № 28, 59, 91 и др.). На стеле № 59 из боков такого треугольника исходят несколько змей, как у треугольной фигуры уйбатской плиты, а вершина увенчана развилкой, характерной для многих изображений Мировой горы. На нескольких памятниках к треугольнику над личиной опускается змея (№ 47, 79, 165 и др.), но над ним может располагаться и детализированное изображение Мирового столпа (№ 103, 111). На некоторых других памятниках из вершины треугольника-уголка исходит вертикальная волнистая линия (№ 26, 39, 52 и др.). В этой ситуации он явно обозначает раскрытую пасть змеи.

Полисемантичность треугольника-уголка обусловлена эквивалентностью образов змеевидного дракона и Мирового столпа. В тех случаях, когда в основании столпа изображена голова зверя, он ассоциируется с вознесенным к небу туловищем этого животного (№ 36, 103, 110 и др.). Само изваяние тоже могло мыслиться туловищем змеевидного дракона, по крайней мере в тех случаях, когда под основной личиной высечена его “медвежья” голова (№ 103, 140, 194, 282). В отличие от других изображений, голова этого зверя может охватывать камень со всех сторон, так что вся вышерасположенная часть каменного столба вполне естественно воспринимается как его туловище. Семантическое родство образов змеевидного дракона и Мирового столпа подчеркнуто на ряде памятников маркировкой их одина-

ковыми знаками в виде треугольников, фланкированных бычьими рогами (№ 33, 47, 79 и др.).

На изваянии № 194 голове зверя на нижнем конце камня противопоставлена такая же голова на вершине. Этот зооморфный столп явно мыслился двуглавым. Более стилизованная голова дракона изображена на вершине еще нескольких изваяний и стел (№ 55, 98, 139 и др.). Двуглавой могла мыслиться и змея. Некоторые схематичные изображения ее в наголовье центральной личины имеют вторую голову – развилку на верхнем конце волнистой линии туловища (см. № 55, 98, 99 и др.). Таким же схематичным изображением головы змеи или змеевидного дракона является развилка на вершине Мирового столпа и остроконечного головной убора антропоморфных фигур. В наиболее схематизированном варианте Мировой столп имеет вид вертикального “луча” с развилкой или расширением на нижнем или верхнем конце. Чаще всего таких “лучей” три, в соответствии с представлением о трехчастности Вселенной (№ 41, 44, 45 и др.). На изваянии № 84 такой “луч-столп” обвит схематично трактованной змеей. В плане содержания эта композиция, очевидно, равнозначна детализированному изображению столпа со змеей внутри.

На стелах, созданных по канону черновской традиции, вертикальная ось мироздания выражена менее явственно, чем на изваяниях. В их изобразительном пространстве доминирует образ рогатой личины. Ее наголовье чаще всего состоит из трех или более вертикальных “лучей”, обозначающих Мировые столпы. В более детализированном виде они запечатлены лишь на немногих стелах, но настолько в сжатом, укороченном виде, что их идентификация возможна лишь при сопоставлении с соответствующими изображениями изваяний. В этом плане особенно интересно наголовье центральной личины на стеле № 98. Оно состоит из трех одинаково схематизированных и резко укороченных изображений мирового столпа, в каждом из которых заключена двуглавая змея. Вершина каждого столпа увенчана стилизованной головой зверя, воздетой кверху. Еще четыре стилизованные головы зверя располагаются по бокам личины. Они, очевидно, олицетворяют четыре стороны света, выступают в роли их охранителей [Леонтьев Н.В., 2001, с. 13-14].

Основной антропоморфной личине изваяний и стел посвящен последующий раздел данной работы, поэтому, не затрагивая пока этого образа, перейдем к изображениям, располагающимся ниже. С целью прояснения их мифологического содержания обратимся вновь к плите Уйбата V и рассмотрим вторую треугольную фигуру (рис. 17, 2). Она отличается от первой иной ориентацией, заполнением в виде вписан-

ных треугольников и присутствием четырех “лепестков” на поднятом кверху основании, но змеи по бокам такие же. Исходя из объяснения первой фигуры, второй треугольник тоже следует признать изображением мифической Мировой горы, но обращенной вершиной вниз, в преисподнюю. Образ двух гор, связанных друг с другом и в то же время противопоставленных по характеристикам, присутствует в мифах многих народов [Каруновская, 1935, с. 161-162, 176; Топоров, 1994, с. 312-313]. Одна из гор выступает как воплощение светлого начала (гора – небо), другая – темного, злого (гора – Нижний мир). В этом плане интересны две священных горы хетто-хурритской и шумеро-аккадской мифологии. Одна из них мыслилась горой восхода солнца, другая – горой заката [Афанасьев, 1994, с. 649]. Им соответствовали две реальных обожествленных горы [Герни, 1987, 127; Вильхельм, 1992, с. 89]. Удвоению подвергается также образ Мирового древа [Анисимов, 1959, с. 47-48; Окладников, 1971, с. 97]. У хакасов одно из двух священных деревьев, близких по характеристикам Мировым, изображалось с солнцем на вершине, второе – с лунной или в перевернутом виде, корнями вверх [Яковлев, 1900, с. 50; Катанов, 1907, с. 552].

Тема горы Нижнего мира присутствует во многих произведениях окуневского искусства. Остроконечной шапке личины, ее радиальным “лучам” и иным атрибутам наголовья на некоторых стелах противопоставлен треугольник, исходящий из нижней части личины и обращенный вершиной вниз (см. № 3, 175, 184). Подобные треугольники, производящие впечатление выреза ворота одежды, имеются у многих антропоморфных фигур [Липский, 1970, рис. 2; Лентьев Н.В., 1976, рис. 2; Хлобыстина, 1978, рис. 4; 1979, рис. 12, 5, 9, 10; Пяткин, Мартынов, 1985, табл. 3, 2]. Иногда они, как и на уйбатской плите, вписаны друг в друга (№ 220). Подобные “вырезы” есть у ряда фигур Каракола [Кубарев, 1988, рис. 18, 21, 29 и др.]. У одной из них треугольник на туловище сочетается с треугольником головы, обращенным вершиной вверх (рис. 15, 4). Не менее показательна другая фигура Каракола, которая состоит из двух отдельных частей: мужской, “лунной” личины и заштрихованного треугольника под ней, обращенного вершиной вниз (рис. 15, 1).

На стелах черновской традиции треугольник нижней горы нередко бывает замещен так называемыми “воротничками” или “нагрудниками”. На стеле № 28 такой “воротничок” имеет вид двух небольших уголков с короткими линиями, опущенными вниз от их вершин. Они идентичны трем “лучам” в наголовье личины этой стелы, символизирующим утроенный змеевидный столп. На некоторых других памятниках “воротничок” имеет трехконечную, двухдужную форму (№ 57, 65, 85 и др.). В таком виде он обозначает голову змеевидного дракона. Именно с такой трехконечной головой изображена одна из змей на стеле № 32. Подобную символику имеют и двухконечные “воротнички”. Для личин изваяний “воротнички” не характерны. Лишь у некоторых из них вместо стилизованной головы змеевидного дракона бывает изображена голова хищного зверя. Его голова выбита и на трех стелах (№ 114, 222, 277). Замещение треугольника горы Нижнего мира “воротничком” и реалистичной головой зверя позволяет видеть в них семантически эквивалентные образы.

У значительного числа изваяний какие-либо образы Нижнего мира отсутствуют. Исходя из этого, они, с большой долей вероятности, могут быть признаны небесными столпами. В святилищах гору Нижнего мира в такой ситуации мог символизировать менгир, который воздвигали рядом с изваянием. Если в аналогичном качестве использовали утратившее культовую роль изваяние, то его вкапывали вершиной вниз.

Подведем некоторые итоги. Проведенный анализ позволяет отождествить “классические” окуневские изваяния с мифологическим Мировым столпом, изофункциональным образу Мировой горы. На ряде памятников столп персонифицирован в образе космического змеевидного дракона. Персонажи, изображаемые внутри его туловища, производны от него, т.е. являются его потенциальными порождениями. Они функционально связаны с разными частями Вселенной [Пяткин, 1997] и могли выступать объектами самостоятельных культов, о чем можно судить по индивидуальным изваяниям барана (№ 100), хищного зверя (№ 205, 226, 295) и более многочисленным памятникам с изображением головы только одного мужского (№ 15, 23, 37 и др.) либо только женского персонажа. На плите, найденной в окуневском кургане у улуса Мохов, изображена одиночная змея, по иконографии близкая змеям изваяний [Киргинеков, 1997, рис. 6].

## Глава 6 “ЛИК ВСЕЛЕННОЙ”

Подавляющее большинство антропоморфных личин, высеченных в центральной части изваяний, относится к сложному, нереалистичному типу. В них воспроизведена на микрокосмическом уровне все та же трех- или четырехчастная модель Вселенной [Подольский, 1987; 1988; Кызласов И.Л., 1989]. Сложная личина предстает как космическое Первосущество, персонифицирующее Мироздание. Все детали ее лика нереальны, соотнесены с элементами мира.

Синонимичность структур изваяния и самой личины находит подтверждение на знаковом уровне. Поперечные линии разделяют личину на три, две либо четыре части, подобно тому как подразделено на части миниатюрное изваяние № 225 из с. Устинкино и некоторые изображения столпа в наголовье центральной личины (см. № 103, 110, 111).

Верхняя часть трехчастной личины соотносится с небесной зоной изваяния. Здесь изображены три кружка или лунки, обозначающие глаза, и две противопоставленные дугообразные линии, воспринимаемые как нос. Дугообразные линии “носа” сопоставимы с двумя противопоставленными дугами, которыми маркированы мужские личины на вершинах изваяний, а также с двойными противопоставленными дугами, которыми в структуре мирового столпа изваяния № 103 замещено традиционное изображение змеи, и даже со “стойками” Мирового столпа, которые тоже иногда имеют дугообразную форму (см. № 72, 98). Изогнутые линии могут иметь змеиную символику. Она наглядно проявлена у тех личин, чьи линии “носа” выведены за абрис лика и завершены копьевидными змеиными головками (№ 75, 103, 111 и др.).

Синонимичность носа небесному столпу отображена особенно выразительно у личин разливого типа (№ 131, 182, 222 и др.). У них он имеет вид столпа, между двумя “стойками” которого заключена схематично трактованная змея. На вершине носа-столпа у части личин располагается кружок ее лобного “глаза”, который сопоставим с лункой, кружком или серпиком на вершине столпа изваяний (№ 58, 110, 113). Волнистые линии, расходящиеся в обе стороны от “стоек” носа, обозначают змей, “порождаемых” столпом, как у изображения небесной горы на плите из могильника Уйбат V. На стелах № 182 и 228 эти змеи имеют головки, выведенные за контур лика.

У нескольких “сложных” личин изваяний в верхнюю зону введены дополнительные детали. Так, на памятнике № 77 нижние концы дугообразных линий “носа” завершены развилка-

ми змеиных голов, а между дугами располагается вертикальная линия с лункой на вершине. У личины изваяния № 147 между дугами носа тоже изображена вертикальная линия, но с развилкой на нижнем конце и кружком лобного “глаза” на верхнем. Символом мирового столпа в обоих случаях явно выступает именно вертикальная линия, а дуги носа, очевидно, лишь подчеркивают причастность этой зоны к образу мужского божества или мужскому началу. Особенно показательна в этом плане личина миниатюрного изваяния № 122, у которой столп-нос в виде двух “стоек” с кружком лобного “глаза” на вершине обрамлен двумя дугообразными линиями. У отдельных личин в верхней зоне имеется лишь одна вертикальная линия носа-столпа (№ 139, 186, 3, 265).

У трех других “сложных” личин “стойки” носа увенчаны поперечной дугой (№ 58, 79, 258). Аналогичная дуга имеется на вершинах некоторых небесных столпов изваяний (№ 55, 72, 139 и др.). Она, вероятно, символизирует небо. Еще у нескольких личин линии носа соединены посередине прямой или дугообразной перемычкой (№ 30, 86, 110 и др.). В столпе изваяний ей соответствует аналогичная прямая или дугообразная линия, разделяющая его на две части (см. № 47, 111).

Из трех глаз личины аналогии в структуре столпа изваяний находит только лобный. Еще в начале XX века И.Т. Савенков высказал предположение о том, что глаза личины обозначают три солнца или солнце в трех его состояниях: утреннее, полуденное и вечернее [Валецкая, 1980а, с. 58]. Подобного мнения придерживается И.Л. Кызласов [1987, с. 128-129]. Судя по многочисленным аналогам в мифологии и изобразительном искусстве других народов, круглая форма глаз личин, действительно, вероятнее всего, порождена их астральной символикой – солнечной или лунной [Окладников, 1971, с. 95-96; Афанасьев, 1982, с. 61-63; Евсюков, 1988, с. 102; Голан, 1994, с. 27, 141; Маковский, 1996, с. 119, 210]. М.Л. Подольский, исходя из ведийских аналогий, пришел к заключению, что лобный “глаз” символизирует какую-то внутреннюю потенцию человека, а она ассоциируется в Ведах с луной [1987, с. 127, 130]. Если обратиться к “текстам” изваяний, то увидим, что на вершине небесного столпа изваяния № 110 вместо лунки или кружка изображен серпик. Такой же серпик располагается на вершине линии носа одной из личин поселения Самусь IV (рис. 13, 1). На другом сосуде этого поселения подобный серпик венчает треугольник Мировой горы [Ва-



децкая, 1969, рис. 1, 5]. Эти факты могут свидетельствовать в пользу лунной символики как лобного “глаза” личины, так и знаков на вершине Мировой горы.

Обратимся теперь к нижней части “сложной” личины, которой в структуре изваяния должны соответствовать атрибуты, располагающиеся ниже нее самой. На многих памятниках в этой зоне нет каких-либо изображений, кроме выделенных рельефом груди и выступающего живота. В нижней же части личины чаще всего изображен только рот. У некоторых личин он бывает обрамлен двумя уголками. Уголки, если исходить из нашего прочтения этих знаков, обозначают раскрытые пасти змей или змеевидных драконов. Подобная пасть изображена на бронзовом кинжале из могильника Уйбат V (рис. 8, 3). Она имеет вид полуовала с разведенными в стороны концами, из вершины которого опускается линия с развилкой, обозначающая змеиный язык. Уголки по бокам рта можно соотнести с двумя головами хищного зверя, высеченными по обе стороны женской груди на изваянии № 111. На нескольких других памятниках в этой зоне выбита только одна голова зверя, но производящая впечатление двуединой. При осмотре изваяния зритель видит поочередно две головы зверя, изображенные в профиль на боках камня. При взгляде же на лицевую грань изваяния лоб зверя и его глаза воспринимаются как женская грудь, а его морда – как живот (см. № 103, 140, 282). На эту особенность трактовки образа зверя уже обращалось внимание [Хлобыстина, 1978, с. 161; Кожин, 1980, с. 204; Худяков, 1988, с. 86]. Аналогом двуединой голове зверя могут служить удвоенные изображения рта ряда антропоморфных ликов [Есин, 2001, табл. 1].

Если высказанные соображения верны, то рот следует признать символом женского начала, которому в структуре изваяния соответствуют грудь и живот личины. Он мыслился настолько важной деталью образа, что мог даже выступать в роли самостоятельного “персонажа”. На памятниках № 83 и 110 рот оформлен в виде отдельной личины, а на стелах № 210 и 289, кроме него, нет каких-либо иных изображений. На трех других памятниках желобчатый рот находится в окружении лунок, возможно, синхронных ему (см. № 100, 263, 287). Несколько отдельных изображений рта с уголками начертано среди личин и кружков Джойского “иконостаза” [Дэвлет, 1997, рис. 2]. В семантическом плане эти “триады” равнозначны тем, в которых фигура или личина Прародительницы фланкирована близнечными изображениями мужского персонажа или его символами.

В Мировом столпе изваяния № 288 голова зверя отделена от женской личины поперечной линией, так же как на миниатюрных изваяниях

№ 143 и 157 его голова отделена от центральной личины. Зверь в этих ситуациях предстает как персонаж особо выделенной, четвертой части окуневской Вселенной – преисподней. У самой личины эта зона тоже бывает отделена дугообразной линией на подбородке (см. № 28, 33, 81 и др.). Ей аналогичны параллельные дугообразные линии, выбитые в нижней части памятника № 37.

Прежде чем перейти к анализу среднего яруса личины, необходимо обратить внимание на то, что у ряда “сложных” личин он отсутствует, т.е. они двухчастны (см. № 41, 61, 82 и др.). Иногда эта особенность сочетается с отсутствием очерченного абриса лика. Небесной зоне у таких личин непосредственно противопоставлена зона Нижнего мира. Поперечная линия, разделяющая их, вероятнее всего, обозначает линию земной поверхности. В этом убеждают поперечные линии некоторых двухчастных личин, имеющие дополнительные атрибуты. Так, у личины, выбитой на ребре стелы № 237 из могильника Уйбат V, на этой линии располагается треугольник, обращенный вершиной вверх (небесная гора), а под ним такой же, но вершиной вниз (гора Нижнего мира). У личины стелы № 151 на поперечной линии размещен целый ряд треугольников тоже, очевидно, имеющих горную символику. У личины стелы № 71 поперечная, земная линия удвоена и между ее линиями заключена схематичная двуглавая змея с традиционными овалами по бокам изгибов туловища. Структурно эта земная полоса тождественна Мировому столпу. На Шалаболинских скалах подобный земной “столп” служит основанием для личины с радиальными “лучами” (рис. 20, 3). Оба “столпа” имеют на концах развилки, обозначающие головы змеевидного дракона. Еще один подобный “столп” изображен под нижней личиной стелы № 98. Горизонтальный “столп” земной поверхности, подобно вертикальному, мыслился двуглавым. В наиболее схематизированном варианте он имеет вид прямой линии с развилками на концах. Такие горизонтальные линии наиболее характерны для личин джойского типа (рис. 6).

Своеобразные аналоги окуневскому “столпу” земной поверхности обнаруживаются на плитах могильника Каракол. Первый из них имеет вид горизонтальной “жерди” с тройными развилками на концах, располагающейся на плечах антропоморфной фигуры с большими бычьими (?) рогами [Кубарев, 1988, с. 72-73, рис. 58, 59]. Земную символику “жерди” подкрепляет треугольник горы Нижнего мира, опущенный от нее вершиной вниз. У второй антропоморфной фигуры с подобными большими рогами “жердь” замещена



Рис. 20. Окуневские антропоморфные изображения: 1-3 – Шалаболино, 4 – Сыда V.

раскинутыми в стороны руками, на груди остроугольный “вырез”, как у первой фигуры [Кубарев, 1988, с. 41-44, рис. 29]. Круглая голова персонажа маркирована противопоставленными дугообразными линиями. Верхние части обеих фигур сопоставимы с изображением шалаболинской личины. Во всех трех случаях голова мужского персонажа, олицетворяющая, ве-

роятнее всего, луну, располагается на земной поверхности, показанной в виде лежащего столпа или раскинутых в стороны рук.

Совершенно иначе интерпретируют эти и другие антропоморфные фигуры Каракола В.Д. Кубарев и Д.Г. Савинов. Они полагают, что на плитах изображены не мифологические существа, а реальные участники по-

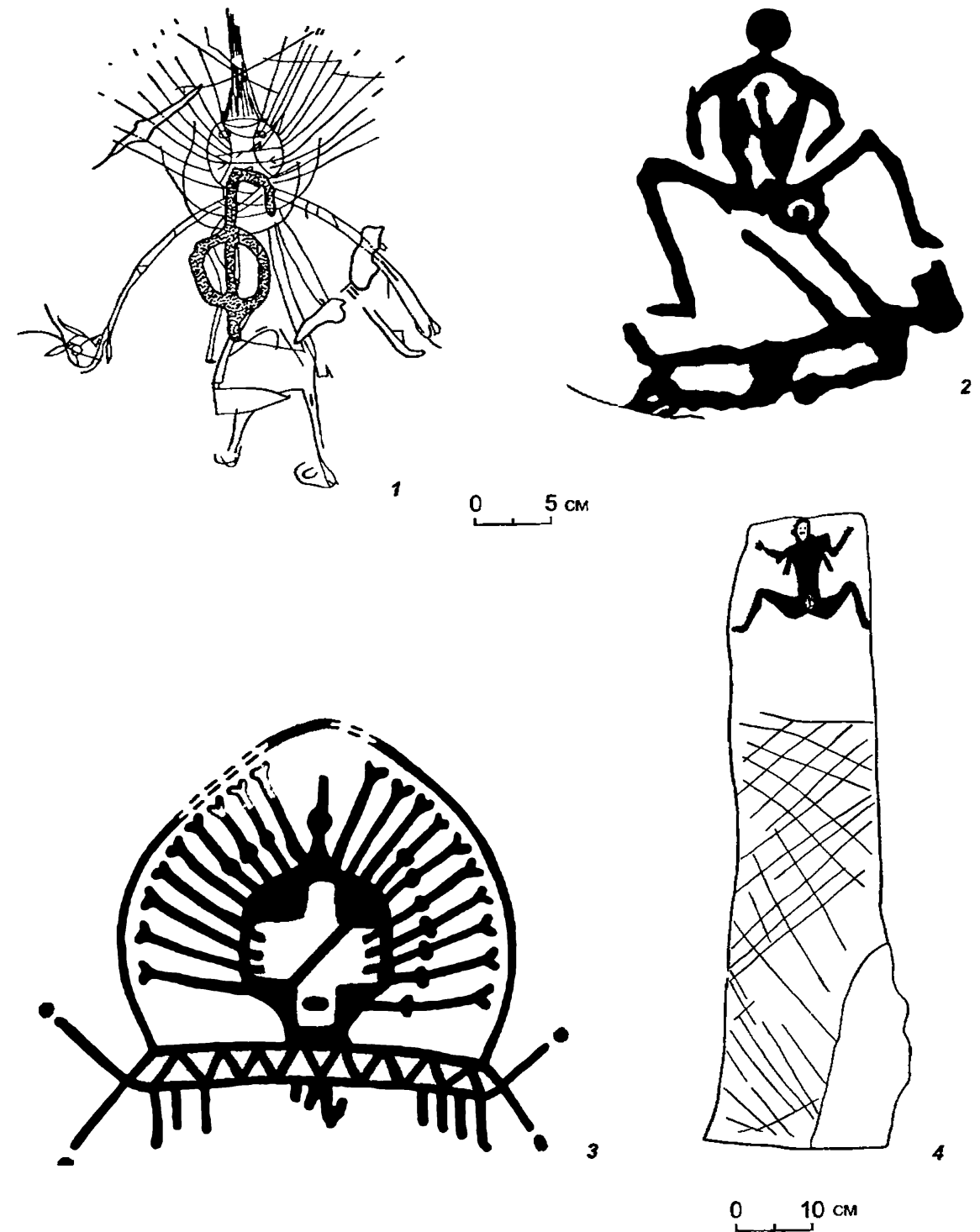
гребальных обрядов [Кубарев, 1988, с. 115-118; Савинов, 1997б, с. 208-209; 2000а, с. 201-202]. Но если даже принять такую трактовку, то придется признать, что участники обрядов выступали как живые воплощения божеств, на что указывают их костюмы, маски и другие атрибуты. Поэтому даже при “мемориальном” подходе важнее установить их исходное мифологическое содержание, чем пытаться определить, является ли, например, треугольная фигура под личиной (рис. 15, 1) ручкой маски (В.Д. Кубарев) или заостренным концом деревянного столба (Д.Г. Савинов). Тем более что на туловищах каракольских и окуневских антропоморфных фигур этот же треугольник производит впечатление выреза ворота одежды (рис. 15, 4, 5), а у фигур из других регионов Сибири замещает само туловище [Савинов, 2000а, с. 202-203, рис. 2].

У “сложных” личин изваяний поперечная линия сверху рта дополнена двумя кружками или полукружиями ноздрей, фланкированных обычно бычьими рогами. Ноздри, вероятно всего, символизируют дыхание, ветер, и, следовательно, средняя часть личины ассоциировалась с воздушным или надземным пространством [Кызласов И.Л., 1987, с. 129; Подольский, 1988, с. 159-160; Брагинская, 1994, с. 207]. Концы поперечной линии нередко выведены за абрис лика и опущены вниз. На их изгибах по обе стороны личины часто размещен треугольник Мировой горы, а под ними – кружок или овал “серьги” (см. № 45, 49, 85, 102 и др.).

Поперечная линия, отделяющая среднюю зону личины от верхней, тоже имела космическую символику. Концы ее иногда оформлены в виде треугольников Мировой горы, фланкированных бычьими рогами (см. № 50, 72, 191 и др.), либо в виде схематичных голов змеи (№ 46, 64, 86, 110 и др.). Еще чаще на концах линии изображены кружки (иногда с точкой в центре) (см. № 21, 61, 105 и др.). Они, вероятнее всего, обозначают утреннее и вечернее солнце. Подобную космическую символику имеют так называемые “очковидные знаки” в виде прямой линии с кружками или лунками на концах [Кадырбаев, Марьяшев, 1977, с. 173-174, рис. 105], распространенные в петроглифах Алтая, Казахстана и Киргизии. Известны знаки, у которых один кружок показан с лучами или радиальными “спицами” (солнце), а другой – с точечным заполнением (луна) [Мартынов и др., 1992, с. 32, рис. 132; Марьяшев, Потапов, 1993, с. 137].

В отличие от других частей личины, аналогии ее средней зоне в структуре изваяний выражены менее явно. Рогам, фланкирующим ноздри, могут соответствовать лишь бычьи рога самой личины, а кружкам или полукружиям ноз-

дрей – овалы или копьевидные символы по обе стороны небесного столпа или замещающих его атрибутов. Только на стеле № 177 над личиной изображены два кружка, воспринимаемые как колеса “небесной повозки”.

За вполне сопоставимыми и даже тождественными структурами изваяний и самих личин стоят, очевидно, если не тождественные, то очень близкие мифологические представления. Верхняя часть изваяния выступает как носитель мужского начала, соответственно и верхняя часть сложной личины имеет признаки мужской символики. Женской, нижней части изваяния соответствует нижняя, женская часть личины, отмеченная поперечной, земной линией. Выделяемая на некоторых личинах четвертая, потусторонняя зона Вселенной связывается с образом космического хищного животного – носителя мужского начала. В итоге можно констатировать, что окуневская модель мира предполагала тождество или, по крайней мере, особую связанность макрокосма и микрокосма, что было характерно для архаических традиций [Топоров, 1994ж, с. 161].

В свете изложенного центральная сложная личина изваяний предстает как андрогинный образ, у которого верх соотносится с небом и мужским началом, а низ (если не выделена зона преисподней) – с землей и женским началом. М.Л. Подольский видит в такой личине Первосущество, давшее начало миру. По его представлениям, оно типологически сходно с образом ведийского первочеловека Пуруши, из расчлененных частей тела которого была сотворена Вселенная [Подольский, 1987; 1997, с. 180-182]. Сходство это все-таки не вполне полное, т.к., согласно ведийскому мифу, из головы Пуруши была рождена лишь верхняя часть Вселенной и ее стихии. Образ первочеловека присутствует также в других мифологических традициях (Пань-гу у древних китайцев, Ормазд у иранцев, Пта у древних египтян), и во всех случаях мир творится из разных частей его тела, а не только из головы [Евсюков, 1988, с. 79-81; Шилов, 1995, с. 164; Маковский, 1996, с. 116-121]. Ведийская космология насчитывает несколько вариантов мифа о сотворении мира. Из них, на наш взгляд, более полное содержательное родство со сложной личиной обнаруживает миф о сотворении мира из яйца, восходящий к эпохе индоевропейской общности [Радхакришнан, 1956, с. 80; Бонгард-Левин, 1980, с. 42-43; Топоров, 1994в, с. 224]. Подобные мифы существовали также у многих неиндоевропейских народов, в том числе у древних египтян, тибетцев и финнов [Топоров, 1967; Кёйпер, 1986, с. 116-119; Евсюков, 1988, с. 30; Огнева, 1994, с. 509; Петрухин, Хелимский, 1994, с. 563-564; Голан, 1994, с. 33-34].

Согласно этим мифам, в Начале была лишь вода, первобытный хаос. Яйцо, из которого было суждено родиться миру, либо возникло само по себе, либо было снесено птицей или змеем, неизвестно откуда взявшимися. По прошествии определенного срока оно раскалывается и тогда, по карельскому эпосу Калевала [1956, с. 25]:

Из яйца, из нижней части вышла мать-земля сырая,  
Из яйца, из верхней части встал высокий свод небесный,  
Из яйца, из средней части солнце светлое явилось.

По одному из древнеиндийских вариантов мифа, в яйце, плававшем в первобытных водах, пребывал в виде золотого зародыша Брахма. По прошествии года он разделяет яйцо на две половины, из одной возникает небо, из другой – земля, между ними появляется воздушное пространство. Сам Брахма разделяется на мужскую и женскую половины [Топоров, 1994б, с. 185]. В других вариантах мифа из яйца появляются “Отец существ” Праджapati, “Творец всего” Вишвакарман или “Великий отец” Питамаха, но суть самого мифа от этого не меняется.

Представление о первоначальном разделении недифференцированного хаоса на две половины – мужскую и женскую и, соответственно, о возникновении неба и земли, праотца и праматери универсально для архаических мифологий [Рабинович, 1994, с. 180]. В некоторых из этих мифов в акте творения мира участвует Мировая гора. Так, согласно шумерской космологии, в Начале существовало первозданное море, которое персонифицировала богиня Намму. Она породила гору, верхней частью которой был бог неба Ан, а нижней – богиня земли Ки. От их священного брака родился бог воздушного пространства Энлиль, который оторвал своего отца от матери [Редер, 1976, с. 228-229; Kramer, 1961, с. 116-117].

Окуневские “сложные” личины благодаря их трехчастной или четырехчастной структуре проявляют родство с образом Мирового яйца. Многие из них, к тому же, имеют ярко выраженную яйцевидную форму, на что уже обращали внимание некоторые исследователи [Шер, 1980, с. 227-228; Леонтьев Н.В., 1997, с. 233; Мачинский, 1997, с. 272-273]. Яйцевидность личин противоречит брахикранному антропологическому типу окуневцев. Показательно, что на изваяниях № 155 и 171 такие личины лишены каких-либо черт человеческого лица. Близкая им по форме, сплошь выбитая личина имеется на плите № 239. Есть подобные изображения и на скалах [Пяткин, Мартынов, 1985, табл. 40, 4]. Некоторые изваяния сами имеют яйцевидную форму. Помимо миниатюрных памятников № 122, 143 и 157, на яйцевидность которых уже обращал внимание Л.Р. Кызласов [1986, с. 229], к этой небольшой серии должно быть отнесено изваяние № 263, представляющее собой гигантское яйцо. В этом

плане любопытна также фигура удлиненной каплевидной формы, изображенная в верхней части небесной горы на плите из могильника Уйбат V (рис. 17, 2). Это, вероятнее всего, тоже яйцо. Иное толкование предложить трудно. Связь праййца с Мировой горой вполне естественна. Окуневцы, подобно общинам индоариев, очевидно, связывали свое происхождение с образом Мирового яйца, а свое местонахождение в пространстве соотносили в мифах с образом Мировой горы. В ее чреве скрывалось священное яйцо, от которого происходили живые и к которому возвращались умершие.

На некоторых изваяниях андрогинная личина сложного типа замещена “реалистичной”. Лик ее в одних случаях отмечен только женской поперечной линией (№ 43, 47, 96 и др.), в других – подразделен на три части (№ 21, 26, 33 и др.), и, наконец, есть личины, лишенные какой-либо маркировки (№ 13, 22, 24 и др.). Ключом к раскрытию семантики этих изображений может служить изваяние № 103. Его реалистичная личина маркирована подобно личинам сложного типа. Это может означать, что голова женского мифического персонажа приравнивалась к образу Мирового яйца. Аналогичное явление имело место в древнеиндийской мифологической традиции, где голова человека и его череп тоже ассоциировались с Мировым яйцом и Вселенной [Самадева, 1982, с. 10]. Культ черепа существовал и у окуневцев. Головы у части умерших отделяли до похорон и где-то хранили. Спустя срок их подкладывали в могилы отдельным погребенным. Клали именно черепа, т.к. нижние челюсти почти у всех отсутствуют [Валецкая, 1980б, с. 107-110; Максименков, 1980, с. 19]. По мнению Э.Б. Валецкой, “почитание человеческой головы окуневцы переносили на свое искусство”, изображая своих божеств только в виде головы [Валецкая, 1980б, с. 111]. С наших позиций, именно мифологические воззрения, отраженные в памятниках изобразительного творчества, породили культ черепа. Не божество уподобляли покойнику, а покойника – божеству. Образ Мирового яйца доминирует только на изваяниях черновской традиции, и только в курганах черновского этапа погребены люди с искусственно деформированными черепами [Беневоленская, Громов, 1997, с. 288-293], с раскрашенными, как у личин, лицами [Валецкая, 1980а, с. 59], с по-смертно трепанированными черепами [Пшеницына, Пяткин, 1993, с. 65]. На другом конце великого пояса степей Евразии подобные обычаи возникают раньше и получают широкое распространение в ямное и катакомбное время. Изучавший эту проблему Ю.А. Шилов пришел к заключению, что в этих культурах деформация черепов производилась с целью уподобления

головы человека мифологическому образу Прайяца [1995, с. 129-148, 155].

На окуневских стелах изображений яйцевидных личин нет. Выбитые на них “сложные” лики имеют либо овальную форму, либо вовсе лишены абриса. Причастность их к образу Прайяца менее вероятна. Это скорее изображение лика самой андрогинной Матери-прародительницы. Великие богини-матери ведийского и индуистского пантеона тоже обладают иногда чертами двух полов. Таковы богини Кали и Адити, совмещающие в себе мужское и женское начала. Синкретичным существом с чертами мужчины и женщины изображалась иногда Шакти [Ларичев, 1980, с. 37-38; Топоров, 1994а, с. 45; Токарев, 1994, с. 358-359]. Как мужское божество выступала и хурритская богиня Шавушка [Хачикян, 1994, с. 608].

Помимо “сложных”, к числу личин андрогинного характера, видимо, должны быть отнесены также неоконтуренные схематичные личины, обрамленные тройными дугами (№ 80, 119, 152 и др.). Лик их пересекает традиционная “женская” поперечная полоса. Боковые дуги этих личин, по существу, тождественны дугообразным линиям носа “сложных” личин, они лишь перемещены с внутренней стороны глаз на внешнюю. У части личин дуги завершены развилками (№ 80, 202, 216 и др.), подчеркивающими их змеиную символику. Сам нос обозначен только у личины стелы № 266. Устойчивость иконографического типа трехдужных личин дает основание предположить несколько иное мифологическое содержание, чем у неоконтуренных личин сложного типа, но какое конкретно, сказать пока трудно. С этой иконографической группой изображений сближается “солнцеголовая” антропоморфная фигура, изображенная на стенке сосуда (рис. 7, б), лик которой тоже отмечен тремя дугами.

Иную группу антропоморфных изображений на стелах черновского периода составляют своеобразные личины разливского типа. Как уже отмечалось, их отличает круглая форма лика и нос в виде столпа, “порождающего” змей, показанных в виде волнистых линий на щеках личины. Личины этого типа являются своеобразной одноярусной моделью Вселенной с Мировой горой-носом в центре. Атрибуты у них такие же, как у андрогинных и реалистичных личин.

Убор из радиальных линий, характерный для антропоморфных фигур тасхазинской традиции, зафиксирован лишь у двух андрогинных яйцевидных личин (№ 174, 176). Лики других “солнцеголовых” фигур имеют, как правило, круглую форму и отмечены только “женской”, поперечной линией (№ 3, 4, 7 и др.). Такую же маркировку имеют многие личины и антропо-

морфные фигуры с высокой остроконечной шапкой (№ 83, 253) или с тремя вертикальными лучами (№ 48, 151, 204). Разные виды головных уборов указывают, как будто на принадлежность их разным мифологическим персонажам. Однако у некоторых из них радиальные лучи сочетаются с остроконечной шапкой (рис. 20, 1; [Хлобыстина, 1979, рис. 12. 5]), с тремя особо выделенными лучами [Пяткин, Мартынов, 1985, табл. 39, 4] или бычьими рогами (№ 135; [Пяткин, Мартынов, 1985, рис. 68]). Это позволяет высказать предположение, что разные атрибуты лишь подчеркивали ту или иную функцию божества. Нимб из радиальных лучей вызывает вполне естественную ассоциацию с образом “златокудрого” солнца [Липский, 1970а, с. 3-4; Хлобыстина, 1971а, с. 177-178; Мартынов, 1983, с. 25; Кызласов Л.Р., 1986, с. 219-220]. Количество лучей в нимбе бывает разным, но отнюдь не произвольным и почти всегда связывается с сакральными числами окуневского календаря [Леонтьев Н.В., 2000б].

Наиболее ярко солярная сущность женских фигур с радиальными лучами отображена в материалах могильников Каракол и Бешозек на Алтае. По наблюдениям А.С. Суразакова и О.В. Ларина, данные изображения располагаются преимущественно на восточных, торцовых стенках погребальных ящиков или же в восточной половине южных длинных стенок, т.е. даже по пространственной группировке они связываются с восходом солнца [Суразаков, Ларин, 1994, с. 34-35]. В связи с этим хочется обратить внимание на то, что на стеле № 32 нижняя часть лика “солнцеголовой” личины проработана сплошной выбивкой, а у соответствующих фигур Каракола она сплошь закрашена. Выделением нижней зоны, очевидно, подчеркнута, что солнце часть суток пребывает в нижнем мире.

Круглая голова “солнцеликого” божества всегда глубоко “вдавлена” в плечи. Они показаны также у части личин сложного и реалистического типа. Иногда эти плечи, подобно “земной” поперечной линии, выведенной за абрис лика, отмечены двумя треугольными знаками Мировой горы (см. № 184, 194). Таким же знаком маркировано единственное сохранившееся плечо “солнцеголовой” личины на стеле № 277. Ниже его изображен треугольник, обращенный вершиной в противоположную сторону, т.е. обозначающий гору Нижнего мира. В связи с этим представляется весьма вероятным, что сами плечи “солнцеголовых” личин могли ассоциироваться с образом двоичной Мировой горы, т.е. с горой востока (восхода солнца) и горой запада (заката).

На одной из плит Каракола двоичному изображению женского “солнцеголового” божества

противопоставлено такое же двоичное изображение персонажа с двумя “лучами-перьями” на голове и двухдужной “лунной” маркировкой лика (рис. 18, 2), традиционной для окуневских мужских личин, выбитых на вершине изваяний. В этой бинарной оппозиции пара мужских фигур занимает западную половину плиты и располагается справа от женских. Фигуры с радиальными лучами персонифицируют солнце, противостоящие им персонажи с двумя лучами – луну.

Парность каракольских фигур вполне укладывается в рамки окуневской изобразительной традиции. Двоичная символическая классификация пронизывает все окуневское искусство. В его памятниках двойственны многие персонажи, знаки и даже линии изображений. Эта классификация отражает существование дуальной фратриальной структуры в окуневском обществе [Максименков, 1974, с. 10-12; Окладников, 1975, с. 61-63; Кубарев, 1988, с. 115]. Мифологическое мировоззрение распространило эту двоичность на всю окружающую природу [Анисимов, 1959, с. 71; Золотарев, 1964, с. 291-297]. Бинарная оппозиция каракольской плиты является канонической для окуневско-каракольской изобразительной традиции. Проиллюстрируем это лишь парой примеров. На плите могильника Уйбат V треугольник небесной горы, соотносящейся с образом женского божества, располагается слева, а треугольник горы Нижнего мира, соотносящийся с образом зооморфного “Владыки”, – справа (рис. 17, 2). На горе Суханиха антропоморфная фигура с остроконечным головным убором и женской маркировкой лика находится слева, а фигура с высоким наголовьем в виде полуовала – справа (рис. 15, 5). На плитах Каракола антропоморфные фигуры с полуовалом на голове часто имеют в качестве атрибута предмет, похожий на булаву, т.е. явно являются мужскими.

Солнечное божество на окуневских памятниках нередко сопровождается изображениями змей. На стеле № 32 две змеи изображены по обе стороны его фигуры, четыре других располагаются на самом туловище. Две змеи изображены по обеим сторонам нимба личины Шалаболинских скал [Пяткин, Мартынов, 1985, рис. 68, табл. 39, 4]. На фрагментарно сохранившейся стеле № 269 солнечное божество держало в раскинутых в стороны руках двух змей с копьевидными головами. Такую же копьевидную форму имеют подвески, свисающие с руки и туловища этого божества, а также радиальные лучи личины на стеле № 179. У концов подвесок имеются штрихи, которые сопоставимы со штрихами над концами радиальных лучей солнечных личин. Схожую форму имеют подвески, которые держат в руках

“солнцеголовые” фигуры Каракола (рис. 18). Попутно отметим, что одна из них поразительно близка по иконографии фигуре, выбитой на стеле № 269 [Кубарев, 1988, рис. 33]. Змеи сопровождают женское божество и тогда, когда оно имеет другие виды головных уборов. По паре змей изображено по бокам личин разливского типа на стелах № 114 и 222. У первой из них они с копьевидными головами, как у змей стелы № 269, у второй имеют по несколько голов-развилкок. Такими же развилками завершаются иногда радиальные лучи некоторых личин (рис. 20, 3). В свете изложенного становится очевидным, что в мифологических воззрениях окуневцев лучи солнца уподоблялись волосам божества, змеям, копьям и, очевидно, стрелам. Змеи, сопровождающие богиню, придают ее образу хтонический оттенок. Это вполне объяснимо, ведь Прародительница являлась и божеством Земли. Кроме убора из радиальных лучей, она наделялась высокой остроконечной шапкой, символизирующей небесную гору (иногда в сочетании с лучами), и треугольным “вырезом” на груди, обозначающим гору Нижнего мира. Функциональную причастность Прародительницы к двум мирам Вселенной подчеркивала и поперечная линия, разделяющая ее лик пополам [Кызласов Л.Р., 1986, с. 199-200].

Двухчастность образа предполагает и двойственность функций божества. На стеле № 162 с р. Абакан это выразилось в удвоении самой личины. При этом, у верхней, как у некоторых личин скальных “иконостасов”, показано два рта, очевидно, в знак того, что Прародительница не только подательница всех благ, но и пожирательница всего живого, владычица жизни и смерти. Подобная двойственность функций божества характерна для многих архаических мифологий [Анучин, 1914, с. 11-14; Раевский, 1977, с. 45; Ларичев, 1980, с. 37-44; Голан, 1994, с. 165-167; Кубарев, 1988, с. 129].

Монументальные изваяния и стелы с образом Прародительницы создавали с целью проведения общественных молений, приуроченных к большому календарным праздникам. При возникновении необходимости обращения к божеству по каким-то частным, конкретным поводам, очевидно, высекали небольшие схематичные личины, используя для этого отдельные небольшие плиты или старые стелы, уже утратившие культовую роль (№ 133, 180, 186, 3, 4 и др.). На нескольких памятниках подобные малые личины композиционно и семантически явно связаны с основными. Все они располагаются в одном из верхних углов стелы. На памятниках № 116 и 181 эти личины отмечены женской поперечной линией, на двух других (№ 72, 291) не маркированы, а на стеле № 180 такая малая личина имеет “сложную” маркировку. Мифоло-

гическое содержание семантического блока из большой и малой личины остается неясным. На стеле № 227 из могильника Верхний Аскиз I в правом верхнем углу на месте малой личины выбито изображение обнаженной женщины с разведенными в стороны ногами. Налицо факт замещения малой личины семантически родственным изображением. Второе подобное изображение “роженицы” было выбито в верхней части стелы № 118 из могильника Черновая VIII, но, видимо, позже основной личины. Фигура фланкирована головами двух крупных рогатых животных. В соответствии с правилом окуневско-каракольской бинарной оппозиции слева выгравирована удлиненная голова коровы, справа – голова тучного быка.

Еще две фигуры обнаженных женщин выбиты на отдельных плитах могильников Лебяжье I (№ 186, 1) и Сыда V (рис. 20, 4). На сыдинской плите под фигурой роженицы выгравирована ромбическая сетка. Как и во многих других архаических традициях, она, очевидно, символизирует землю, связываемую с образом мужского божества [Голан, 1994, с. 85-89]. Сетка эквивалентна косому кресту, а он в окуневской традиции являлся символом мужского божества в его разных ипостасях, в том числе и зооморфного “Владыки” нижнего мира. Об этом еще пойдет речь ниже. Ромбическая сетка, которой расписаны стенки нескольких окуневских погребальных ящиков, тоже символизировала потусторонний мир. На плите могильника Лебяжье I из лона “роженицы” исходит волнистая линия, обозначающая змею. В руке у женщины “посох” с развилкой на верхнем конце, видимо, обозначающий небесный столп. Сюжет содержит намек на то, что змей, родившийся от брака двух прародителей, тоже принял участие в творении мира. Исходя из “текстов” изваяний, можно предположить, что он, подобно шумерскому Энлилю, разделил своих родителей (Небо и Землю), став персонификацией воздушного пространства и Мирового столпа. В семантическом плане интересна также фигура “роженицы”, выбитая на Шалаболинских скалах (рис. 20, 2). Под ее раскинутыми в стороны ногами изображен лежащий человек с вытянутыми в сторону лона женщины руками. Близкие аналоги этой сцене обнаруживаются среди петроглифов Казахстана [Самашев, 1992, с. 196, рис. 79, 7, 110]. Благодаря им выясняется, что лежащий персонаж является мужчиной. В сцене, видимо, выражена идея священного брака двух прародителей, божеств Неба и Земли [Самашев, 1992, с. 196-197; Левинтон, 1994, с. 422-423].

Небольшую серию угловых изображений стел дополняет необычная фигура в правом верхнем углу стелы № 215. Она походит на женское одеяние, надетое на вертикальный шест.

Аналогичные “одеяния”, но несколько иной, подпрямоугольной формы изображены на стеле № 255 из окрестностей улуса Кызлас. Там они расставлены в ряд на горизонтальной линии. Первоначально их было пять или шесть, но хорошо сохранились только два. У этих фигур обозначено нечто вроде головы, у одной – треугольной формы, у другой – дугообразной. Еще две подобных фигуры изображены на скале у оз. Белё (рис. 21). В деталях они несколько отличаются от вышеотмеченных, к тому же, на развилку одного “шеста” водружена дополнительная фигура с луком. “Головы” у всех трех имеют вид крючка, загнутого вниз. Других подобных изображений в Минусинской котловине не известно. Относительно близкие и многочисленные аналоги этим фигурам обнаруживаются среди петроглифов Алтая и Монголии. Геометризованные антропоморфные фигуры горы Калбак-Таш (Алтай), в отличие от окуневских, имеют трехпалые руки, воздетые кверху. У многих из них обозначен признак женского пола [Кубарев, 1988, с. 138, рис. 81, табл. XVI, 7, 8; Kubarev, Jacobson, 1996, fig. 89, 188, 189 и др.]. Аналогичные изображения Чулуута (Монголия) во многом отличаются как от окуневских, так и от калбакташских. Э.А. Новгородова видела в них символические изображения матерей-предков или даже шаманок, замаскированных под птицу [1980, с. 90; 1984, с. 49-50, рис. 14]. Окуневские “одеяния” тоже являются изображениями женского божества, на что указывает факт замещения ими женских личин и фигуры “роженицы”.

Из других тем окуневского искусства с образом Прародительницы можно связать немногочисленные изображения биконических сосудов – курильниц (см. № 167, 207, 236). На стеле № 167 изображение такого сосуда выбито в верхнем углу, но в сочетании не с большой антропоморфной личиной, а с четырьмя дугами. На фрагменте плиты № 236 из могильника Уйбат V венчик курильницы “украшен” треугольником, фланкированным двумя петлевидными ушками (сохранилось только одно). Эти атрибуты тождественны изображаемому в наголовье личин Прародительницы. Они позволяют интерпретировать курильницу как мифологический образ, близкий по содержанию женскому божеству. Об их связи свидетельствуют и обломки окуневской глиняной курильницы, найденные у с. Новая Сыда. Она была украшена лепными женскими фигурками. На всех трех вышеуказанных стелах изображения курильниц композиционно связаны с параллельными дугообразными линиями. Конкретное мифологическое значение последних остается неустановленным. Лишь на стелах, где дуги не сопровождаются иными изображениями, явно ощущается их



Рис. 21. Наскальные изображения у оз. Белё (по Э.Р. Рыгдылону).

связь с пространственно-временными представлениями.

Кроме рассмотренных выше изображений, с образом женского божества связаны фигуры крупных рогатых животных с удлиненными головами и поджарыми либо даже утрированно “тощими” туловищами (рис. 21, 22). Их отождествляли с разными реальными животными: дикими турами, быками, волами, коровами и т.д. Ряд фактов свидетельствует в пользу того, что праобразами изоб-

ражений послужили домашние коровы. В частности, среди многочисленных изображений этих животных на плитах кургана Разлив X есть три фигуры с четко прорисованными сосками вымени (рис. 22, 1). При этом, некоторые фигуры “тощих” коров и “тучных” быков представлены безрогими (см. № 16, 84, 290 и др.), а комолость, как известно, присуща только домашнему скоту. Распространение безрогих форм крупного рогатого скота в степях Евразии произошло на рубеже III и

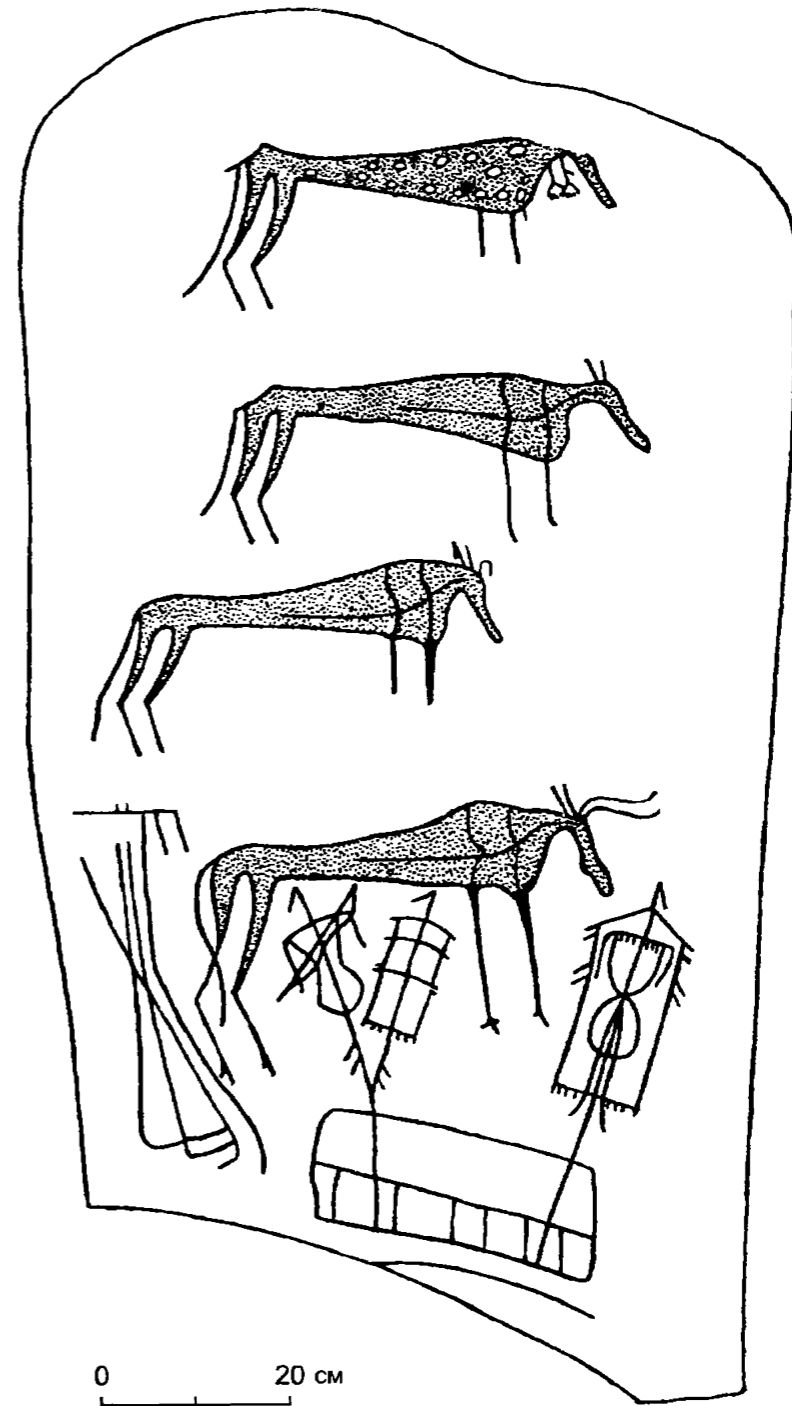

Рис. 22. Изображения коров на плитах из погребений: 1, 4 – Разлив X. 2 – Бырганов, 3 – Черновая VIII.

II тыс. до н.э. [Гайдученко, 1995, с. 115-116]. На Енисей они могли попасть вместе с пришлыми группами населения, принявшими участие в сложении окуневской культуры.

У многих фигур коров на конце морды имеется характерная петля, от которой нередко в

сторону рогов отходит прямая линия. Она, очевидно, является реальным атрибутом животного. Крупный рогатый скот вплоть до XX в. многими народами, в том числе тувинцами, частью алтайцев и казахами, использовался для перевозки тяжестей и верховой езды. Вьючными и

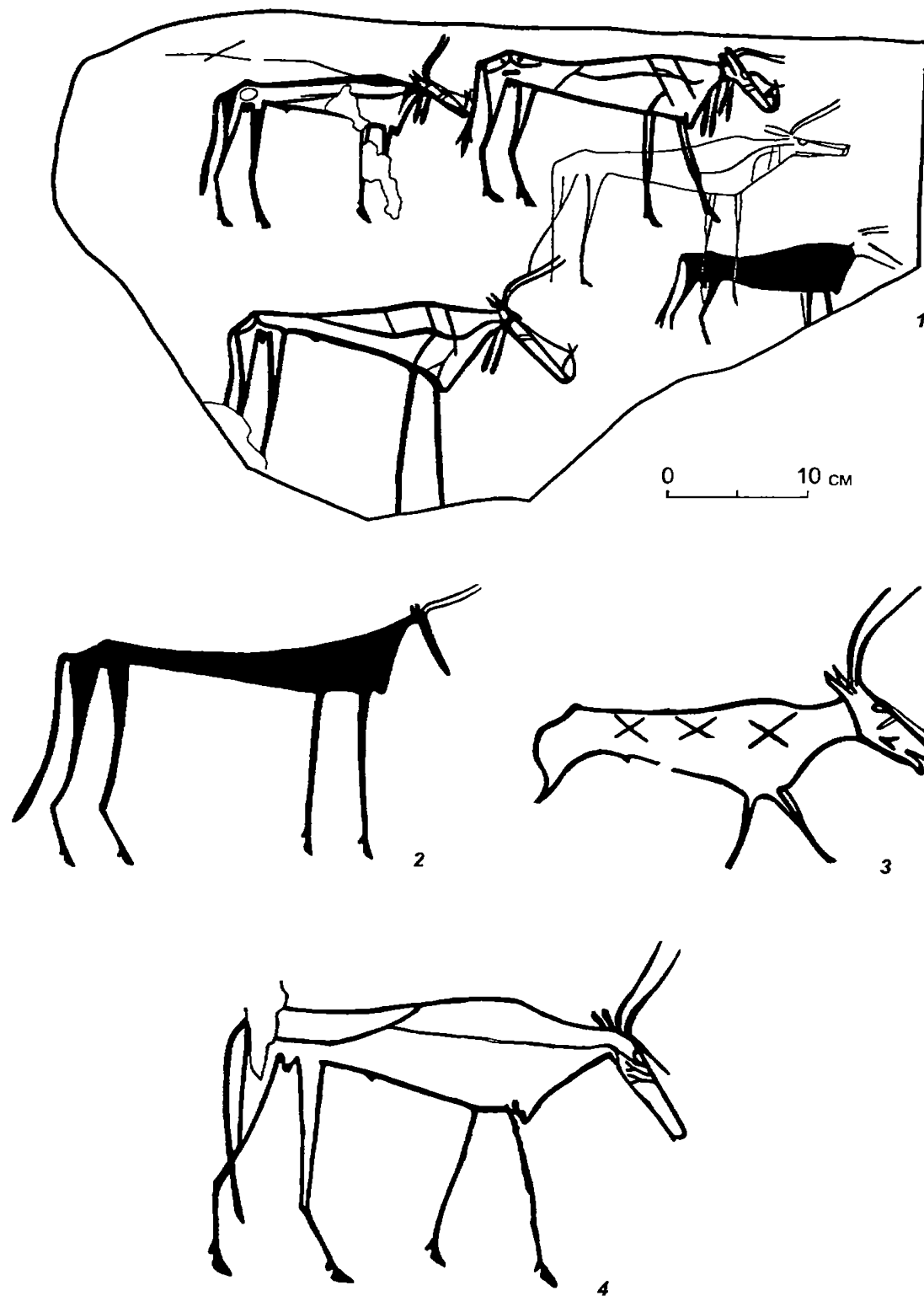
верховыми животными служили не только вольты, но и молодые коровы двух-трех лет [Радлов, 1989, с. 271, 489-490]. Для управления тягловым животным ему пробуравливали носовую кость и вставляли туда палочку. По описанию В.В. Радлова, на одном конце такой палочки прикреплена веревка длиной в полтора аршина, которой пользуется всадник как поводьями. Эта веревка проходит по лбу между рогами, и ею всадник направляет животное. Когда вольты навьючены или свободно бродят по пастбищу, повод подвязан к одному из рогов [Радлов, 1989, с. 271]. Окуневцы, подобно казахам, очевидно, тоже широко использовали коров в роли тягловых, а может быть, даже и верховых животных [Леонтьев Н.В., 1980].

По широко распространенному представлению изображения стилизованных, "тощих" коров появляются на финальной стадии развития окуневского звериного стиля, знаменуя угасание в нем реалистической традиции [Леонтьев Н.В., 1980, с. 33; Пяткин, Мартынов, 1985, с. 130-131; Ковтун, 2001, с. 59-62; Соколова, 2001, с. 131]. Иная гипотеза впервые была высказана Б.Н. Пяткиным, который считал, что различия в стиле изображений животных порождены различиями семантики образов и их культово-религиозных функций [1992, с. 85].

Действительно, резко выраженные различия в иконографии образов коровы и быка обусловлены, прежде всего, разной семантикой. "Тучный" бык-производитель связывался в окуневской мифологии с зооморфной ипостасью мужского божества, корова же – с образом Прародительницы. Женские личины и головы фигур коров имеют одинаковую маркировку в виде "земной" поперечной линии (иногда удвоенной либо даже утроенной) и уголка у края рта (рис. 22, 1, 3, 4). Вместе с тем у ряда фигур "тощих" коров на туловище изображены косые кресты, являющиеся, по нашим представлениям, мужскими знаками, а на крупе – схематичные личины с мужской двухдужной маркировкой (рис. 22, 1; № 188). Все это, на первый взгляд, совершенно не вяжется с женской сущностью образа. Однако корова в окуневской мифологии являлась не только зооморфной ипостасью женского божества, но и зооморфной формой небесной горы [Леонтьев, 2000а]. "Тошее" туловище животного, близкое к удлиненно-треугольному, уподоблено по форме Мировой горе. На изваянии голове коровы соответствует центральная женская личина с рогами и ушами этого животного. Прямой или волнистой линии на туловище коровы равнозначны вертикальный "луч" или змея небесного столпа, а двухдужной мужской личине на крупе – личина на вершине изваяния. У фигуры коровы на стеле № 188 таких личин две, но двоичные изображения голо-

вы мужского божества есть и на изваяниях (см. № 171, 225). Трех косым крестам на туловище коровы со стелы № 118 соответствуют три таких же креста в небесном столпе изваяния № 36 и три крестовидных личины в столпе изваяния № 110. Копьевидные подвески на шее некоторых коров аналогичны подвескам в руках "солнцеликих" антропоморфных фигур Каракола (рис. 18). В плане мифологического содержания те и другие подвески, вероятно, эквивалентны двоичной или двуединой голове змеевидного дракона под центральной личиной изваяний.

На туловище нескольких фигур коров от основной продольной линии отходят "отростки" (рис. 21; 22, 1). Близких аналогов им на изваяниях нет, лишь на туловище "солнцеголовой" фигуры стелы № 32 имеются ломаные линии, сопоставимые в какой-то степени с коровыми. Они сочетаются с кружками, подобными кружкам на туловище коровы с оз. Белё (рис. 21). Более сложная композиция изображена на туловище верхней фигуры коровы стелы № 188. В ее состав входят две наклонных параллельных линии с косыми штрихами. Такой же вид имеют крылья у двух фигур птиц на стеле № 129 из улуса Бутрахты. У других фигур птиц этой стелы крылья показаны в виде двух параллельных линий. На туловищах коров им соответствуют аналогичные наклонные линии, отходящие от продольной линии туловища. В том, что коровы могли изображаться с крыльями, убеждает антропоморфная (женская) крылатая фигура с горы Суханиха в высоком остроконечном головном уборе (рис. 15, 5).

Задняя часть у фигур "тощих" коров показан анфас, и на крупе нередко подчеркнут угловатый выступ, очевидно, связывавшийся с образом Мировой горы, т.к. именно под ним, как под вершиной изваяния, располагается мужская двухдужная личина. Далеким, но весьма примечательным аналогом этому выступу может служить более резко выраженный остроугольный или полуовальный "горб" на задней части спины быков (?), изображенных на печатях староассирийского стиля Ближнего Востока [Özgül, Tunca, 2001, pl. 4, 5, 7 и др.]. Связь их "горба" с образом Мировой горы более явная. В петроглифах эпохи бронзы Алтая и Монголии та же идея вертикальной оси Вселенной воплощена в виде высоких, воздетых к небу прямых или волнообразных "лестниц" на задней части туловища быков [Jacobson и др., 2001, fig. 84, 703, 713 и др.; Дэвлет, 2002, рис. 2, 4-6; Кубарев, 2002, рис. 1, 6, 7].

Два других атрибута "тощих" коров – петля на конце морды и "ожерелье" на шее – пока не находят убедительных аналогов в "текстах" изваяний, но это не может служить помехой в

признании данного мифического животного не только зооморфной ипостасью Прародительницы, но и персонификацией небесной горы в горизонтальной проекции. Универсальную пространственную модель типа Мирового древа видит в образе “тощего быка” и М.Л. Подольский [Подольский, 1997, с. 185].

Известные женские божества Древнего Востока – Нут, Хатор, Исида (Египет), Антум и Иштар (Месопотамия) – тоже мыслились коровами. Эти же богини, подобно окуневской Прародительнице, выступали и в человеческом облике, сохраняя лишь отдельные черты животного: Хатор – голову коровы, Исида – рога [Соколова, 1972, с. 156-162; Редер, 1976, с. 228; Топоров, 1994д, с. 448-449]. С крупным рогаемым скотом отождествлялась также ведийская Адити, которая имела облик коровы-быка [Токарев, 1994, с. 359], т.е. была андрогинной, подобно окуневской корове. Египетская богиня Нут в человеческой и коровьей ипостаси персонифицировала небо. У современных народов севера Сибири Мать-хозяйка Вселенной мыслилась в образе самки лося или оленихи либо обладала рогами этих животных. Местом пребывания ее считалась родовая священная гора или скала [Окладников, 1950, с. 313-316; Анисимов, 1959, с. 34; Кызласов И.Л., 1982]. В образе лося персонифицировалась и сама Вселенная [Аврорин, Козьминский, 1949; Окладников, 1950, с. 317; Анисимов, 1959, с. 21-23; Рыбаков, 1965б, с. 14-15; Хлобыстина, 1987, с. 16-18; Евсюков, 1988, с. 74-75].

Кроме фигур коров, на многих изваяниях и стелах выбиты беспорядочно разбросанные круглые лунки. Они нередко перекрывают не только основные изображения, но и вторичные рисунки коров (см. № 83, 84, 139 и др.). Основная их масса, видимо, все же относится к окуневскому времени, т.к. лунки выбиты и на плитах из окуневских могильников [Ковалев, 1997, табл. IX, 4], и на плитах Каракола [Кубарев, 1988, рис. 27, 33, 51 и др.]. В “текстах” изваяний лунка часто синонимична кружку. Оба знака фигурируют в качестве глаз личины, ее ноздрей и даже могут замещать “соларный” знак (см. № 22, 29, 219). Туловище солнцеликой фигуры стелы № 32 украшено кружками, а у зооантропоморфного существа стелы № 120 – лунками. На скале Изрых тас изображения личин сопровождаются лунками [Липский, 1970б, рис. 6], а на Джойском “иконостасе” – кружками [Дэвлет, 1997, рис. 2]. Обособленно выбитые лунки представлены в памятниках древности многих регионов земного шара, начиная с эпохи палеолита. В семантическом плане они, конечно же, не были однородны, хотя тенденция наделяния их символикой порождающего женского начала, возможно, преобладала. Окуневские групповые изображения лунок могли иметь как космическую, так и женскую символику. На изваяния и стелы их наносили с целью продления культовой роли этих памятников, что позволяет связать их с образом женского божества. В основном “тексте” изваяний конкретная символика лунки и кружка зависит от контекста, т.е. может быть установлена, исходя из взаимосвязи с другими его элементами.

## Глава 7

### ИЗОБРАЖЕНИЯ В ВИДЕ КРУГА И КВАДРАТА С ЛУЧАМИ

**Описание и классификация.** Широко распространенным изображением на окуневских изваяниях и стелах являются сложные знаки в виде круга и квадрата с лучами (табл. 3). Большинство из них нанесено на камень выбивкой (часто с последующей шлифовкой линией), хотя сохранились и рисунки, выполненные охрой [Ковалев, 1997, табл. VII, 4]. Зафиксированы также изображения, покрашенные охрой поверх выбивки.

Эти изображения являются устойчивыми и самостоятельными элементами окуневского изобразительного языка, встречающимися в разных контекстах. При сравнительном анализе они распадаются на несколько стандартных, более простых элементов, сочетающихся по определенным правилам. По занимаемой позиции эти простые элементы подразделяются на четыре группы: 1) внешний контур знака; 2) лучи; 3) центр знака; 4) элементы, расположенные как внутри, так и снаружи контура, придающие знаку антропоморфность.

Первая группа элементов представлена простыми знаками в виде круга и квадрата. Иногда квадрат мог быть образован из четырех дуг, вогнутых к центру (табл. 3, 31). Обычно эти элементы показаны одной линией, но могут быть удвоены или утроены (табл. 3, 8, 23, 27, 32, 37).

Большим количеством вариантов представлены лучи. Наиболее типичны лучи в виде уголков, которые воспринимаются как треугольники с основанием из контура знака (табл. 3, 1, 18, 24, 33). Часто встречаются выбитые силуэтно лучи-треугольники (табл. 3, 2, 25, 40). Известны лучи в виде прямых (табл. 3, 18, 20, 34, 42) и волнистых линий (табл. 3, 22). Существуют лучи из двух дуг, выгнутых друг к другу и соединенных в середине одной или двумя поперечными чертами (табл. 3, 15, 16). Вершины лучей-уголков и прямых линий могут раздваиваться (табл. 3, 14, 30). Реже вершина уголка продолжается одной прямой линией (табл. 3, 35-37), в одном случае на этом месте расположены тройные линии (см. № 140). Уголки и прямые линии могут быть удвоенными (табл. 3, 29, 23; № 297). Иногда по бокам лучей-уголков и лучей из двух дуг изображены одинарные или удвоенные рога быка (табл. 3, 14, 15, 29).

Общим композиционным принципом расположения лучей является симметричность относительно центра знака. Существовало две позиции размещения лучей: 1) с внешней стороны контура; 2) внутри контура. У большинства знаков лучи расположены в первой позиции.

Второй вариант не вполне самостоятелен, т.к. в чистом виде представлен пока только одним изображением (табл. 3, 34). Лучи внутри контура обычно сочетаются с лучами с внешней стороны знака (табл. 3, 18, 33). Окуневские знаки в виде круга и квадрата различаются не только по форме лучей и месту их расположения, но и по их количеству. Как правило, в обеих позициях изображали четыре луча. Однако иногда с внешней стороны контура встречается шесть, восемь, девять лучей (табл. 3, 35-37, 42), а внутри контура – восемь и десять лучей-линий (табл. 3, 33, 34). Уникальна композиция внутри квадратного контура у частично сохранившегося рисунка на плите из могильника Уйбат V: на двух противоположных сторонах квадрата показано семь или восемь треугольников, внутри которых прочерчены треугольники меньшего размера, а от боковых сторон отходят короткие прямые линии; на двух других сторонах имелись дуги-полуovalы; вершины треугольников и выпуклая сторона дуг направлены к центру знака, отмеченному несколькими штрихами (рис. 17, 4), т.е. при сохранении симметрии относительно центра лучи внутри контура этого изображения образуют три яруса.

Центр знаков, как правило, отмечался следующими изобразительными элементами: кружком, выбитым силуэтно (табл. 3, 1); кружком, выбитым по контуру (табл. 3, 3); кружком, выбитым по контуру с еще одним контурным или силуэтным кружком в середине (табл. 3, 5, 7). Реже на этом месте встречаются показанный контурно или силуэтно квадрат (табл. 3, 13, 28, 32) либо маленький знак в виде круга или квадрата с лучами (табл. 3, 11, 12, 30). В нескольких случаях изображений в центре контура не зафиксировано.

Существуют знаки в виде круга с лучами, с элементами антропоморфного лика: глазами, ртом, бровями, носом (табл. 3, 38-42). При этом, глаза и рот могут быть выбиты как внутри знака, так и снаружи. Иногда знаки с элементами антропоморфного лика дополнены изображениями ушей и рогов быка – характерными атрибутами многих окуневских антропоморфных ликом (табл. 3, 39, 41). В одном случае рогам уподоблены два луча самого знака, а возле двух других выбиты линии, напоминающие торс антропоморфного божества, по отношению к которому они являются руками (табл. 3, 43). Исходя из позиции в изобразительном тексте, со знаками квадратной формы может быть сопоставлен один прямоугольный антропоморфный лик, выбитый в нижней части стелы № 98.





ТИП	ОСНОВНЫЕ ВАРИАНТЫ
I	
II	
III	
IV	
V	
VI	

Табл. 3. Классификация знаков в виде круга и квадрата с лучами

Наиболее существенные различия между вариантами знаков определяются формой контура (круг или квадрат), количеством лучей (четыре или более четырех), расположением лучей (снаружи или внутри), наличием или отсутствием элементов, придающих знаку антропоморфность. Исходя из этих критериев, можно выделить шесть основных типов известных на сегодня окуневских знаков в виде круга и квадрата с лучами (табл. 3).

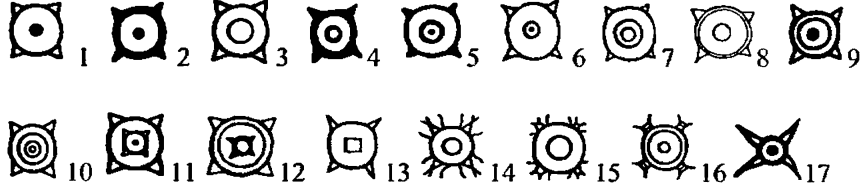
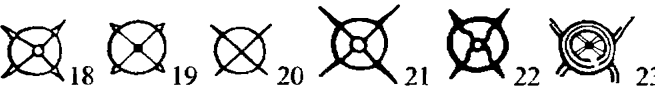
**Использование в изобразительных текстах.** Рассматриваемые знаки являются, как правило, частью более сложных изобразительных текстов, в которых занимают вполне устойчивые позиции. Самая типичная позиция – под антропоморфным ликом. Здесь изображены знаки в виде круга и квадрата с лучами всех типов, что дополнительно свидетельствует об их семантическом единстве. На стелах под антропоморфными ликами, изображенными на широкой стороне плиты, имеется по одному знаку (№ 227 и др.). Для изваяний тоже характерен один знак под ликом, расположенным в середине камня (№ 102). Однако в ряде случаев в нижнем ярусе лицевой стороны изваяний и близ-

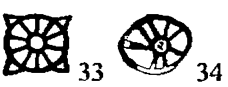
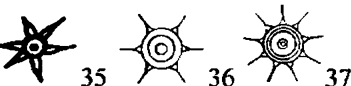
ких им по форме столпообразных стел присутствуют два (№ 201, 240, 258) и даже три (№ 47) знака. Между этими знаками часто существуют различия в размере и форме. Поэтому, не исключено, что дополнительные знаки могли быть выбиты позднее момента сооружения памятника и связаны с его последующим ритуальным использованием, которое у изваяний и столпообразных стел было более длительным, чем у стел с изображением лика на широкой стороне плиты. Другое место расположения знаков в виде круга и квадрата с лучами – боковые стороны изваяний. Часто в этой позиции имеется сразу несколько таких изображений, расположенных ярусно. Устойчивой для боковых сторон является композиция из трех знаков, которые порой совершенно идентичны друг другу, выбиты одновременно и связаны с моментом сооружения памятника (№ 67 и др.). Композиция из трех знаков может находиться и на задней стороне изваяния (№ 143). Однако наиболее типичен для задней стороны, как и для лицевой, один знак в нижнем ярусе камня (№ 98, 111, 208). Еще одна устойчивая позиция знаков в виде круга и квадрата с лучами – вершина памятников столпообразной формы. На этом



Рис. 23. Изображения на горе Озерная.

месте зафиксированы знаки первого и третьего типов (№ 95, 278 и др.). С позицией знаков на вершине изваяния сопоставимо единичное его изображение на вершине вертикальной линии, моделирующей Мировой ствол, выбитой на месте носа центрального лика на изваянии № 103.

Необходимо отметить композиционную связь рассматриваемых знаков с образом мифического змея-дракона. Например, одна или две змеи изображались над знаком на задней грани изваяний (см. № 111, 143, 208). На лицевой стороне изваяний над таким знаком часто изображена пасть этого существа (см. № 103, 194, 111). На изваянии № 103, кроме знака под пастью на лицевой стороне, еще два знака выбиты на боковой плоскости рядом с профилем пасти того же мифического хищника и возле его лапы. Наличие отдельного знака возле пасти на боковой плоскости связано с тем, что профильные изображения этого зооморфного божества могут восприниматься как два самостоятельных

образа. Связь знака с лапой-рукой, которая заканчивается дугой, обусловлена тем, что дуга в этой позиции отождествляется с открытой пастью, т.к. у других изображений этого персонажа вместо кисти руки показана реалистичная пасть хищника (см. рис. 23). Часто изображения одной или двух дуг показаны вместо реалистичной пасти хищника под антропоморфным ликом и на лицевой стороне изваяний и стел (№ 115 и др.). Единично встреченное расположение знака на месте третьего глаза центрального антропоморфного лика на изваянии № 103 композиционно связано с пастью мифического зверя, выбитой над ликом. На изваянии № 140 под пастью хищника изображен не весь знак, а только его нижняя половина. Другая половина как бы скрыта внутри пасти. Помимо отмеченных вариантов, когда знак в виде круга с лучами изображен рядом с пастью и лапой хищника, его изображения встречаются на самом хищнике, на его голове и туловище (см. № 98, 282 и др.).

В двух случаях знак, выбитый на вершине изваяния, композиционно связан с головой барана (№ 95, 111), в одном случае – лося (№ 46).

На памятниках № 145 и № 205 знак в виде круга с лучами выбит в середине сложных антропоморфных ликов. Кроме того, структуре рассматриваемых знаков подобна структура некоторых антропоморфных ликов, центр которых выделен кругом или квадратом (№ 85, 265). Необходимо отметить, что на плите № 205 нижняя часть знака не показана: она как бы скрыта за линией “земли”, отграничивающей нижнюю часть лика. Этому изображению близок полукруг без лучей в той же позиции на изваянии № 252.

Кроме изображений на изваяниях и стелах, знаки в виде круга и квадрата с лучами встречаются и на других предметах. В частности, известен квадратный знак, вырезанный на каменной пластине (рис. 8, 1), которая могла использоваться как пряжка пояса или нагрудное украшение. В этом контексте пластина располагалась у человека в области живота или груди, что сопоставимо с позицией таких знаков в нижнем ярусе изваяний и стел. Несколько знаков обнаружено на внешней поверхности днищ окуневских сосудов баночной формы (рис. 8, 3; табл. 3, 32). У ритуального сосуда биконической формы (“курильницы”) из погребения на р. Аскиз один знак прочерчен на внешней, а другой – на внутренней поверхности дна (табл. 3, 36, 37). Сходную структуру с рассматриваемой группой знаков имеют и другие изображения на этой части сосудов и даже сама форма днища [Есин, 2000б, с. 120]. Менее очевидны изображения знака в виде круга с лучами на тулове [Есин, 2000б, с. 118]. Один из примеров такой композиции – декор на сосуде из могильника Уйбат V [Лазаретов, 1997, табл. XXII, 4]. Тулово этого сосуда двумя горизонтальными линиями, огибающими его по кругу, разделено на три яруса, внутри которых прочерчены уголки, аналогичные лучам рассматриваемых знаков. Композиция декора этого сосуда сопоставима с ярусной композицией из трех знаков в виде круга с лучами на боковых сторонах изваяний.

Нельзя не упомянуть, что иногда на изваяниях на месте знака в виде круга или квадрата с лучами встречается окружность без лучей (см. № 29, 41, 69, 100, 225), что указывает на их смысловую близость. Возможно, истоки этой близости восходят к генезису знака с лучами от рисунка круга. Например, кружки без лучей, расположенные под антропоморфным ликом, встречаются на плитах раннего могильника Тас-Хазаа. Изображения круга без лучей и с точкой в центре имеются также под антропоморфными ликами эпохи бронзы из Тувы [Дэвлет, 1998, рис. 3, 10, 14; 6, 13]. Помимо кружка, на месте знака в виде круга или квадрата с лучами в ком-

позиции с пастью хищника на окуневских стелах встречается изображение креста (№ 222), а на скалах – пятилучевой фигуры (см. рис. 5).

#### Интерпретация структуры знаков в виде круга и квадрата с лучами.

Ранее исследователями было предложено несколько объяснений изображений данной группы: 1) изображение солнца – основано в основном на аналогах в искусстве и культуре этнографического времени [Вадецкая, 1980а, с. 65-67; Леонтьев Н.В., 1978, с. 115-117; Кызласов Л.Р., 1986, с. 209-210 и др.]; 2) изображение с более широким астральным содержанием (планеты, звезды) – исходя из большого числа и разнообразия таких знаков на некоторых изваяниях [Хлобыстина, 1971а, с. 173; Худяков, 1996, с. 28]; 3) горизонтальная схема мира – основано на возможной ассоциации четырех лучей с направлениями по сторонам света [Подольский, 1987, с. 128]; 4) рисунок булавы – исходя из сравнения с изделием, найденным на Кавказе [Кубарев, 1987, с. 158]; 5) изображение кругового энергетического поля (чакры) человека – основано на привлечении материалов индо-тибетской эзотерической традиции [Мачинский, 1997, с. 273-274]; 6) изображение отверстия, сквозь которое проходит свет-огонь и через которое реальный мир сообщается с другими мирами – основано на личной концепции автора [Михайлов, 2001, с. 49]. Несмотря на различие выводов, методически эти интерпретации довольно близки, т.к. все они основаны на использовании правил семантического отождествления схожих элементов в иных культурах, поэтому ни одно из перечисленных объяснений нельзя считать доказанным.

В рамках структурно-семиотического подхода для интерпретации сложных знаков, какими являются рассматриваемые изображения, важно выяснить собственное значение образующих их элементов – простых знаков. Сделать это можно через изучение простых знаков в контексте окуневской изобразительной системы, т.к. эти единицы изобразительного языка используются в составе и других сложных изображений окуневского искусства.

Треугольник фигурирует в целом ряде контекстов, указывающих, что его смысловое ядро связано с моделированием формы горы. Так, композиция из двух противопоставленных по внутренней структуре и ориентации треугольников на плите из могильника Уйбат V получила объяснение как изображение двух Мировых гор (см. главу 5). Близкое значение имеет прямая линия, являющаяся схематичным изображением столпа. Знак в виде прямой линии с раз-

вилкой на конце моделирует язык змеи и является схематичным изображением самой змеи с раскрытой пастью. Аналогичное значение раскрытой пасти имеет развилка на вершине треугольника, сопоставимая с развилкой на вершине Мирового столпа и уподобленного ему высококого конусовидного головного убора (№ 288; рис. 5). При этом, необходимо еще раз отметить, что в окуневском искусстве змея часто выступает в роли столпа. Даже изваяние, являющееся его ритуальным эквивалентом, порой предстает как тело змеи (№ 143, 140). Змеиный смысл имеют также извилистые лучи-линии, хотя параллельно их же возможно интерпретировать как изображения рек. Лучи, образованные из двух выгнутых друг к другу дуг, соединенных в середине одной или двумя линиями, тоже аналогичны одному из вариантов изображения столпа (см. № 54, 69, 72, 187), а также некоторым изображениям “языка” мифических хищников (см. № 194, 97). По бокам лучей-уголков некоторых знаков изображены рога. Ранее их присутствие объяснялось семантической близостью образов солнца и быка [Хлобыстина, 1971б, с. 75-76]. Однако рога быка в окуневском искусстве постоянно связаны и с изображением мифических хищников (№ 77, 204, 219). Треугольники с рогами по бокам часто показаны на змеином теле (№ 77, 79). Важно также, что бычьи рога в окуневском искусстве используются не только по бокам треугольников, но и других изобразительных знаков. Учитывая, что рога являются грозным естественным оружием, их общее значение при таком использовании, очевидно, охранительное.

Вероятное значение круга может быть связано с моделированием пространственной границы мира в плане как визуальной фиксируемой линии горизонта (границы небесного свода) [Есин, 2002а, с. 138, 139]. Подобный смысл круг имел во многих древних культурах [Топоров, Мейлах, 1994, с. 18-19; Голан, 1994, с. 18-20]. Вероятность предложенного объяснения подкрепляется случаями позиционной эквивалентности круга и полуовала: оба знака могли использоваться в качестве глаз антропоморфного лика [Есин, 2005б, рис. 1]. Полуовал же, как было показано выше, моделировал форму небосвода в вертикальной проекции (см. главу 4). Параллельно кружки, изображенные в верхней части лика, могли ассоциативно отождествляться и со светилами.

Квадрат, используемый как основа знаков третьего типа, видимо, передает представление о мире через моделирование формы земли. Большая часть квадратных знаков находится именно в нижнем ярусе памятников. Квадратную форму имеет и антропоморфный лик, расположенный в нижней части одного из извая-

ний, которая соотносится с землей (№ 98). Квадратную форму, моделирующую границы земного мира [Пяткин, 1987б; Кызласов И.Л., 1989, с. 208], имеют также ограды окуневских курганов. При этом в углах некоторых оград, ориентированных по сторонам света, установлены вертикальные камни, сопоставимые с лучами рассматриваемых знаков [Кызласов И.Л., 1989, с. 207-208; Лазаретов, 1997, с. 25-27; Леонтьев С.Н., 2001, с. 116]. В некоторых оградах (Карасук 2, Туимский кромлех) углы соединены с надмогильным сооружением в центре диагональными выкладками, подобными четырем лучам внутри некоторых знаков. Представления о квадратной форме земли в древности были широко распространены [Редер, 1976, с. 248; Раевский, 1977, с. 83-84; Евсюков, 1988, с. 38-39; Нахапетян, 1994, с. 107-112; Топоров, 1994е, с. 630-631]. В Ведах землю называют четырехугольной и восьмивершинной; говорится также, что она состоит из четырех четвертей [Дандекар, 2002, с. 152]. Более сложное значение имеет квадрат, составленный из четырех дуг. Поскольку наиболее вероятное значение горизонтальной выгнутой вниз дуги связано с небом и водой [Есин, 1999, с. 143, 144], то в данном контексте дуги могут обозначать четыре стороны света и окружающие землю воды.

Таким образом, исходя из семантики, установленной для отдельных элементов, окуневские знаки в виде круга и квадрата с лучами получают объяснение как горизонтальная модель мира. В основе классического типа такого изображения находится символ неба, моделирующий через круг горизонта границы космоса, а четыре луча, обозначающие четыре Мировые горы либо четыре змея, соотносятся со сторонами света. Когда лучей изображено много, они могут отождествляться с горной цепью по краю мира. При этом лучи и моделируемые ими объекты имеют охранительную функцию, защищают границы мира. Сопоставимые модели мира с четырьмя горами или столпами, боже-ствами-охранителями по сторонам света известны по древним мифам Индии, Китая, Египта, Месопотамии и др. [Мелетинский, 2000, с. 215-216; Топоров, 1994г, с. 311-312; 1994д, с. 446; Мьяль, 1994, с. 67]. Ранние изображения с близкой структурой обнаружены на керамике древних земледельцев Передней и Центральной Азии. Они представляют собой квадрат с четырьмя треугольниками, которые, в отличие от лучей окуневских знаков, направлены вершинами к центру. Подобно тому, как у окуневских знаков лучи-горы, порой, одновременно соотносены со змеями, у некоторых переднеазиатских изображений треугольники метафорически отождествляются с образами жи-



вотных [Массон, 1964, рис. 81, 36]. Более поздним наглядным графическим воплощением подобных представлений об устройстве мира являются буддийские мандалы. Своеобразием отличается частично сохранившееся изображение из Уйбата V: в его структуре планиграфическая модель мира, видимо, совмещена с трехъярусной вертикальной, в которой противопоставленные ряды гор верхнего и нижнего мира разделены воздушным пространством.

Важной частью знаков в виде круга и квадрата с лучами выступает центр. В различных мифологических системах центр мира наделялся максимальной сакральной силой, являлся источником порядка, местом творения [Рабинович, 1994, с. 428]. Вероятно, такие же представления были и у окуневцев. Об этом можно судить по структуре изваяний, в середине которых помещался образ Мирового яйца. Ориентация лучей знаков в противоположные от центра стороны свидетельствует о том, что это изображение строится по законам обратной перспективы, как бы из середины самого знака. При этом, центр изображения мог быть отмечен знаком в виде круга или квадрата с лучами меньшего размера, наглядно выступая как микрокосм и "источник" всего изображения. Ту же идею изоморфизма знака его центру воплощает показ в центре знака кружка с еще одним контурным или силуэтным кружком в середине, поскольку и в этом случае структура знака и изобразительного элемента, расположенного в его центре, демонстрирует наглядное подобие. Знаки в виде круга с лучами, в центре которых расположено подобное всему знаку изображение, известны на керамике эпохи бронзы с территории Ирана, а также имеются на территории Центральной Азии [Станкевич, 1978, рис. 104, 1, 3; Мартынов, Марьяшев, Абетков, 1992, рис. 49, 50, 61].

В структуре знаков в виде круга и квадрата с лучами, видимо, получили отражение не только представления об организации пространства, но и времени, что было обусловлено тесной связью между ними для первобытного мышления, отождествляющего строну света с частями суток, временами года и т.п. [Топоров, 1983, с. 232-233]. Вероятно, четыре луча, отмечающие стороны света, одновременно могут моделировать циклическую временную структуру мира: четыре части суток, месяца, года. Когда по бокам лучей изображены рога, и каждый из четырех элементов становится трехчастен, а их сумма равна двенадцати, то во временном аспекте весь знак может отождествляться с годовым календарным циклом. Помимо чисел четыре и двенадцать, календарное значение могли иметь и другие. В частно-

сти, шесть лучей соотносятся с имевшим календарное значение выделением шести сторон света, известным, например, у древних иранцев. Восемь лучей могли одновременно соотноситься с четырьмя основными и промежуточными сторонами света и, например, количеством фаз луны в лунном месяце, восьмилетним годовым циклом, издревле использовавшемся для согласования счета времени по луне и солнцу. Элементы, имеющие календарное значение, расположены по кругу. Вне этой циклической композиции находится только центр, который в контексте пространственно-временной модели мира мог соотноситься с началом времени. Схожий динамический аспект заключен в уже упоминавшейся схеме мира на керамике древних земледельцев Передней Азии, т.к. включаемые в нее образы животных, соотношенные со сторонами света, показаны движущимися по кругу [Массон, 1964, рис. 81, 2-4].

**Контекстное и прагматическое значение.** Реконструированное содержание знаков в виде круга и квадрата с лучами, основанное на собственном значении входящих в их структуру простых знаков, все же не объясняет контекстов их использования в изобразительных текстах и причину постоянного воспроизведения.

Пространственно-временные параметры мира, представления о которых отражены в структуре окуневского знака, имели исключительно важное значение для человека на ранних стадиях развития общества. Эти параметры, тесно связанные с очевидной циклическостью различных природных процессов, легли в основу широко распространенных представлений о космическом законе, определяющем мировой порядок. Наиболее близкими территориально и эпохально к окуневскому искусству примерами реализации таких представлений являются космические законы *ṛitá* (ṛtá-) и *aiuíá* (aśá-), зафиксированные текстами Ригведы и Авесты. Они входят в наиболее древний мифологический пласт этих произведений и возникли в более раннюю эпоху. В частности, ведийское *ṛita* (слово восходит к индоевропейскому корню аг - "связывать", "объединять") означает священный порядок, который лежит в основе всех природных явлений и который связывает их в единое целое [Дандекар, 2002, с. 114]. Собственное значение окуневских изображений в виде круга и квадрата с лучами, связывающих в хорошо упорядоченное целое важнейшие элементы мира, не противоречит возможности их оценки в аналогичном ключе, позволяет рассматривать их как изобразительную форму воплощения типологически схожей идеи.

Помимо общего типологического сходства с представлениями о *ṛita* и *aśa*, можно отме-

тить и некоторые частные параллели. Так, олицетворением ведийского космического закона порой выступает колесо с двенадцатью спицами, с которым параллельно метафорически отождествляются год, мир и движущееся солнце [РВ, I, 154, 11, 13-14; Елизаренкова, 1999а, с. 472]. Форма колеса со спицами близка структуре некоторых окуневских изображений с лучами-линиями внутри круглого контура. Важным свойством, которое выделяется при описании *ṛita*, является то, что он познаваем только изнутри, т.к. сам себя определяет: "закон сокрыт законом" [Топоров, 1981, с. 143]. Этой словесной формуле, возможно, соответствуют варианты изображения окуневских знаков, когда в центре одного знака помещен другой меньшего размера. Наличие у ряда окуневских знаков элементов антропоморфного лица, указывающее на обожествление и персонификацию окуневского космического закона, перекликается с обожествлением ведийского *Rta* и существованием древнеиранского божества *Arta* [Топоров, 1981, с. 155].

Соседство знаков в виде круга и квадрата с лучами с изображением раскрытой пасти мифического хищника в контексте солярной гипотезы обычно объяснялось стремлением зверя проглотить солнце. При этом, сама композиция трактовалась как отражение мифа о погоне, олицетворяющего силы тьмы, зверя за небесными светилами, которая является причиной смены дня и ночи, затмений [Формозов, 1969, с. 40-41; Хлобыстина, 1978, с. 161; Леонтьев, 1997, с. 225; Студзицкая, 1997, с. 251 и др.]. Однако эта же композиция допускает и противоположную трактовку, по которой зверь не охотится на "солнце", а порождает и охраняет его [Пяткин, 1987, с. 82]. Идея о таком аспекте отношений получает дополнительное обоснование с учетом двойственной семантики раскрытой пасти в окуневском искусстве как органа не только заглатывания, но и порождения [Есин, 2001, с. 231]. В свете нового понимания собственного значения изображений в виде круга и квадрата с лучами хищник может рассматриваться как воплощение угрозы для миропорядка и, одновременно, как его хранитель и создатель. Отметим, что схожие отношения имеются между космическим законом *ṛita* и ведийским неантропоморфным богом Варуной: большую часть времени Варуна является хранителем им же установленного космического закона, имеет эпитеты "пастырь риты", "преисполненный риты", но в конце года от него самого исходит угроза его разрушения [Кейпер, 1986, с. 32-33; Дандекар, 2002, с. 114]. Однако полностью отвергать солярную интерпретацию преждевременно. Циклическость в природе, являющаяся одной из основ упорядоченного мира, тесно связана с движением светила, поэтому воз-

можно метафорическое отождествление мирового закона со светилом, как, например, в Ригведе, отождествляющей путь *ṛita* и путь солнца. Окуневские знаки круглой формы такое отождествление тоже допускают. На его вероятность указывают и некоторые контексты, к числу которых, помимо соседства знака с пастью хищника, следует отнести и соседство с горизонтальной линией "земли" (внутри одного лица), скрывающей нижнюю часть знака, как у восходящего солнца (№ 205).

Самым типичным местом знаков в виде круга и квадрата с лучами в изобразительных текстах является нижний ярус: нижний ярус на лицевой и задней сторонах изваяний, под антропоморфным ликом на стелах, на дне сосудов. На изваяниях знак в этой позиции композиционно связан не только с пастью хищника, но и с беременным животом. В контексте окуневского пространственного кода эта позиция указывает на местонахождение и, возможно, рождение знака в Нижнем мире. Аналогичную локализацию в Нижнем мире порой имеет и ведийский космический закон *ṛita*. Выражение "лоно *ṛita*" в Ригведе было эквивалентно космическим водам Нижнего мира [Елизаренкова, 1986, с. 13]. Позиция знаков в виде круга и квадрата с лучами на вершине изваяний, связывающая в единую систему вертикальную ось камня с центром знака, указывает на способность знака находиться в Верхнем мире. Способностью находиться в небе обладает и тесно связанный с ним окуневский мифический хищник, голова которого иногда изображалась не только в нижнем ярусе изваяний, но и на вершине (см. № 194). На способность хищника передвигаться по небу указывает также замещение его звериных лап птичьими. Позиция окуневских знаков на вершине изваяний соответствует тому, что *ṛita* и *aśa* в ряде случаев связываются с представлениями о небесах [Дрезден, 1977, с. 360], так же как и их охранители — Асура Варуна и Ахура Мазда. Композиция из изучаемого знака и мифического змея, изображаемая на задней (западной) стороне изваяний, близка по содержанию композиции в нижнем ярусе лицевой стороны этих памятников. Сопоставимы также выпуклый, беременный живот в нижнем ярусе лицевой стороны и выпуклая форма задней. Отмеченные соответствия, видимо, обусловлены семантической связью между низом и западом.

Встречающееся изображение знака в виде круга с лучами в центре сложного лика, учитывая значение центра в окуневском искусстве, видимо, демонстрирует подчиненность персонажа воплощенному в знаке закону, следование ему, тем самым превозносит благу сущность божества.

В нижнем ярусе изваяний, на его боковых и задней сторонах иногда встречается сразу по несколько знаков: два, три и более. Это может объясняться тем, что дополнительные знаки выбивались на изваянии в процессе его повторного ритуального использования, фиксируя совершение нового ритуала, которым отмечалось начало нового временного цикла. Вместе с тем, сочетание двух знаков, особенно разных, в нижнем ярусе памятников может соотноситься с предполагаемым двухгодичным циклом окуневского лунно-солнечного календаря, состоявшим из неравных по продолжительности годов [Леонтьев, 2000б, с. 144]. С двухгодичным циклом может быть связано и изображение элементов некоторых знаков двойными линиями. Устойчивая композиция из трех знаков, более всего характерная для боковых граней изваяний, соотносится с тремя ярусами вертикальной структуры окуневского мира, маркируя, восхваляя и магически укрепляя каждый из миров.

**Выводы.** Проведенный анализ показал, что в основе собственного значения окуневских изображений в виде круга и квадрата с лучами лежит пространственно-временная модель мира. При этом знак имел, вероятно, более широкий смысл и обозначал некий космический закон, типологически подобный ведийскому рита, связывающий в единое целое все части мира и природные явления. Важнейшим проявлением этого закона было движение солнца, с которым окуневский знак, видимо, отождествлялся метафорически. Возникновение окуневского космического закона, как и появление солнца, связано с Нижним миром и образом мифического хищника. Это божество предстает гарантом упорядоченной смены регулярных фаз миропорядка. Вместе с тем, от этого же божества знаку в виде круга или квадрата с лучами, а значит, мировому порядку, могла исходить и угроза. Возможно, такими ключевыми и опасными моментами являлись дни солнцестояний и равноденствий, знаменовавшие смену сезонных и годовых фаз, т.к. именно с ними связано воздвижение окуневских изваяний и стел. Изображения на них моделируют и прославляют основные параметры мира и важнейших богов, магически, в неразрывной связи с ритуалом, способствуя укреплению мирового порядка.

Женским образам каменных изваяний и стел на памятниках окуневского искусства противопоставлены образы мужских мифологических персонажей, представленных как в антропоморфных, так и в зооморфных формах. Наибольшую известность среди них получили изображения синкретичного хищного зверя, названного Б.Н. Пяткиным "Владыкой Вселенной". В его образе сочетаются отдельные части разных животных и даже человека. Внешний облик "Владыки" варьируется, но как бы он не менялся, почти во всех обликах это существо сохраняет свою медвежью голову, и именно она, как наиболее значимая часть образа, высечена на ряде изваяний и стел (см. № 97, 103, 111 и др.).

Из всех ипостасей божества наиболее ранним по происхождению является образ реального медведя, восходящий к традициям неолитического искусства [Пяткин, Мартынов, 1985, с. 126-127]. По мнению А. Голана, это самая древняя ипостась бога земли, а также бога вообще [Голан, 1994, с. 93-95]. У народов Сибири культовое отношение к медведю сохранилось почти до наших дней. Он мыслился прародителем всех людей, существом получеловеческой-полузвериной природы, помощником шамана в Нижнем мире, т.к. считался духом-хозяином земли и подземного мира [Зеленин, 1936, с. 172-237; Анисимов, 1958, с. 106-126; 1967, с. 127; Алексеенко, 1960, с. 91-103; Василевич, 1969, с. 216-218, 235-238; 1971, с. 150-169; Соколова, 1972, с. 63-85]. Алтайцы и тувинцы называли его Кайраканом (Владыкой). Этим же термином именовалось небо и божество неба [Катанов, 1907, с. 81; Дьяконова, 1981, с. 142-144]. Черты небесного божества-громовника медведь обрел и у ряда других народов [Окладников, 1950, с. 328-329; Анисимов, 1959, с. 67; 1967, с. 127]. Многие из этих воззрений восходят к эпохе неолита [Окладников, Мартынов, 1972, с. 202; Васильевский, Окладников, 1980, с. 230-237].

Уже в ранних образцах окуневского искусства медведь предстает как мифическое существо. Он либо находится в окружении лосей и быков [Blednova и др., 1995, pl. 39], либо "преследует" небесные светила (рис. 5; [Пяткин, Мартынов, 1985, с. 124-125, табл. 39, 9]). Мифологическая сущность образа подчеркнута различными, несвойственными реальным зверям признаками: кружками на туловище, длинным закинутым на спину хвостом, удлинёнными трехпальными ногами.

Процесс переосмысления образа завершился сложением нового канона. "Классический" окуневский хищный зверь, производный

## Глава 8 "ВЛАДЫКА ВСЕЛЕННОЙ"

от образа медведя, словно слеплен из отдельных частей разных животных. По иконографии его изображения можно подразделить на три группы.

Первую из них составляют синкретичные животные с тяжеловесным бычьим туловищем, короткими, толстыми птичьими лапами и медвежьей головой. Они известны только по изображениям на двух стелах, найденных на левом берегу р. Аскиз (№ 216, 219).

Ко второй группе отнесены две фигуры животных с поджарым туловищем, головой медведя и длинными, тонкими ногами, широко раскинутыми в движении (№ 117, 127). Фигура зверя с горы Тюря по стилистике и особенностям передачи образа животного чрезвычайно близка наскальным изображениям лося "ангарской" изобразительной традиции [Дэвлет, 1982, рис. 1; Окладников, Мартынов, 1972, рис. 22, 85, 89, 113 и др.]. Черновского зверя отличают более плавные очертания собачьего (?) туловища и длинный, по-собачьи закинутый на спину хвост. К этой же иконографической группе, очевидно, можно отнести "скульптурное" изображение зверя на стеле № 295 из Черновой XI. Его отличает статичность позы, но ноги у него длинные и такие же пятипалые, как у черновского зверя.

Зооморфные существа, выделенные в третью иконографическую группу, показаны стоящими со слегка наклоненным вперед туловищем (№ 98, 120, 141, 200, 204) либо сидящими (№ 128, 230). Они производят впечатление изображений человека со звериной маской на голове и длинным хвостом. Фигура зверя на стеле № 205 занимает промежуточное положение между двумя последними группами, т.к. он показан стоящим на длинных задних ногах, но с резко наклоненным вперед туловищем и поднесенными к пасти пятипальными "руками".

Каждая из составных частей изображений зверя двух первых групп соотносится с одной из сфер или стихий мироздания: птичьи ноги – с воздушным пространством, бычье или собачье туловище – с земным миром, медвежья голова – с потусторонним. Зверь в целом персонафицирует космос, Вселенную. Он, по Б.Н. Пяткину, не только владыка, но и создатель окружающего мира [1997, с. 263-264]. Животные, входящие в его образ, имели самостоятельные роли в мифологии и культе. В памятниках окуневского искусства представлены многочисленные изображения быка (см. № 110, 119, 127). Реже встречаются рисунки медведя (см. № 255, 263, 288), собаки (см. № 13, 97, 270),

лося (см. № 70, 215, 248). Совершенно отсутствуют изображения журавлей и сов, которым, вероятно, принадлежат ноги космических зверей. Но культ журавля у окуневцев существовал, о чем свидетельствуют отдельные находки черепов этой птицы в трех окуневских могильниках [Максименков, 1980, с. 25; Вадецкая, 1983а, с. 93]. К тому же, изображения этих птиц есть на Томской писанице [Окладников, Мартынов, 1972, рис. 93, 101, 104], многие сюжеты которой близки окуневским.

Космическая сущность образа синкретичного зверя наиболее ярко проявлена у животных первой иконографической группы. В этом плане особенно интересна нижняя фигура стелы № 219. У нее длинный, змеевидный хвост, к концу которого “повешена” личина с двумя противопоставленными дугами. Такую же внутреннюю структуру имеют мужские, “лунные” личины, выбитые на вершине ряда изваяний [Леонтьев Н.В., 1997, с. 228-230]. Среди изображений изваяний хвост зверя равнозначен змее, “опускающейся” от вершины изваяния к личине Прародительницы. Луна, видимо, мыслилась прикрепленной к хвосту космического зверя. Он помахивает хвостом, и она перемещается по небосводу.

Разделенное на три части бычье туловище животного по структуре сопоставимо с андрогинной, “сложной” личиной. Передняя часть его покрыта чешуйчатыми линиями. Символику их проясняет изображение хищной рыбы на небольшой плитке, хранящейся в Ширинском музее. Туловище ее покрыто такой же чешуей, а на спине имеются короткие штрихи “щетины”, характерные для многих изображений космического зверя. Эта деталь в сочетании с раскрытой зубастой пастью позволяет видеть в рыбе еще одну ранее неизвестную ипостась “Владыки”, персонифицирующую, как и во многих других мифологических традициях, водную стихию и Нижний мир [Топоров, 1972, с. 93; Окладников, 1974, с. 93-94; 1975, с. 61; Полосьмак, 1992, с. 134-135]. У верхнего космического зверя бычье туловище тоже покрыто чешуей и разделено на три части двумя дугообразными линиями. Это позволяет видеть в нем персонификацию вод неба, воздушного пространства и земли. В индоевропейской мифологической традиции образы коровы и быка соотносятся с облаками и запасами небесной влаги в разных ее проявлениях [Соколова, 1972, с. 160; Шер, 1980, с. 276; Афанасьев, 1982, с. 157-160; Голан, 1994, с. 53-54; Маковский, 1996, с. 230, 295; Иванов, 1994, с. 203].

Задняя часть туловища у нижнего зверя стелы № 219 маркирована крестовидной личиной. По символике она тождественна косому кресту – космическому мужскому знаку. В изобразитель-

ных текстах они постоянно заменяют друг друга. Приведем лишь несколько наиболее красноречивых примеров. На изваянии № 110 в столпе изображено три крестовидных личины, а в столпе изваяния № 36 – три креста (сохранилось два). Они заменили более традиционную для этой зоны змею. На стеле № 202 под личиной изображено две крестовидных личины, а на стеле № 50 – два креста. Они замещают двоичную (или двуединую) голову “медведя”. На бедрах у зооантропоморфных фигур памятников № 200, 204, 206 изображен косой крест, а у аналогичной фигуры стелы № 205 – крестовидная личина. У быков изваяния № 110 туловища отмечены двумя крестами, а у быка изваяния № 141 – крестовидной личиной и крестом. Крестовидная личина и косой крест являлись символами мужского начала и непосредственно самого “Владыки” в его разных проявлениях. Не исключено, что они могли мыслиться как душа или одна из душ этого персонажа [Подольский, 1988]. Конкретные значения символов определяются контекстом, т.е. зависят от места расположения в “тексте” и взаимосвязи с другими его частями. Выше уже говорилось о том, что крест может даже замещать знак в виде круга или квадрата с лучами либо входить в него составной частью. У зверей аскизских стел под каждой когтистой лапой изображено по косому кресту. Здесь они, вероятно, служат символами охранителей четырех сторон света, подобно четырем стилизованным головам хищного зверя на боках личины стелы № 98.

Средняя часть бычьего туловища нижнего зверя стелы № 219 отмечена продольной линией с парой противопоставленных овалов и четырьмя парами дугообразных “ребер”. Подобную структуру имеют и некоторые другие фигуры космического зверя (см. № 117, 204, 205, 254). У них лишь нет волнистых, змеевидных линий. Парой овалов по обе стороны продольной линии, кроме этих зверей, отмечена фигура лоса на одной из плит кургана Разлив X (рис. 19, 3) и фигурка птицы на глиняном сосуде поселения Самусь IV [Глушков, 1989, с. 26, рис. 6]. Прямая линия с двумя штрихами по бокам фиксируется в качестве символа мужского начала уже в памятниках палеолитического искусства [Топоров, 1972, с. 87, рис. 5]. Возможно, он произведен от изображения фаллоса с двумя тестикулами по бокам. Пара овалов у фигур космического зверя может быть сопоставлена с овалами, изображаемыми по бокам извилистого туловища змеи в наголовье личин изваяний (см. № 55, 58, 99 и др.), а также с парой овалов “сережек” по бокам самой личины. Семантика их не вполне ясна. Возможно, все они выражают идею яйца, как зародыша будущей жизни [Кызласов Л.Р., 1986, с. 201].

Мифологическое содержание “ребер” рассматриваемой фигуры зверя помогает раскрыть сам факт включения их в среднюю, “воздушную” часть его туловища. Они, вероятно, зримо воспроизводят пространство, отделяющее небо от земли. У синкретичного зверя стелы № 120 подобные дугообразные “ребра” изображены по обе стороны его туловища. Такие же “ребра” выбиты отдельно на узких гранях нескольких стел (№ 159, 167, 168, 178 и др.). В них воплощены окуневские космологические представления не только о пространстве, но и о времени, т.к. количество “ребер” на этих стелах и туловищах зверей соотносится с сакральными числами окуневского лунно-солнечного календаря [Леонтьев Н.В., 2000б, с. 143-146].

Фигура космического зверя стелы № 219 тоже насыщена календарной символикой. Прежде всего, обратим внимание на то, что на задней части у него семь штрихов “щетины” (число дней недели), на спине – 52 (число недель в году), на подгрудке и животе – по 12 (число месяцев в году). Между передними ногами есть два дополнительных штриха, которые могут обозначать как два года, так и число недостающих дней за этот период при исчислении продолжительности солнечного года в 364 дня (7 x 52). Данные штрихи нельзя признать календарными в полном смысле этого слова, т.к. счет времени по семидневным неделям удобен только в пределах месяца, пока он согласуется с лунными фазами. Но через 28 дней луна исчезает с небосвода на 1-2 дня. Эти сутки надо было исключать из счета дней недели, чтобы начало каждой первой недели месяца приходилось на начало новолуния. “Календарем” зверя можно было пользоваться, видимо, лишь при исчислении двухлетнего срока по солнечному календарю от какой-то конкретной даты, например, точно вычислять время повторного наступления дней солнцестояний и равноденствий. Восемь “ребер” этого животного, возможно, символизируют восьмилетний цикл лунно-солнечного календаря, в котором было пять лет по 12 месяцев и три по 13. С этой сакральной восьмеркой с большей вероятностью соотносятся зубы зверя: их 5 на верхней челюсти и 3 на нижней. В календарном плане интересна и фигура верхнего зверя стелы № 219. На спине у него 22 штриха “щетины”. Это число тоже имеет самое непосредственное отношение к лунно-солнечному календарю. Лунный синодический год, состоящий из 12-ти месяцев, насчитывает 354 дня. Он опережает тропический (солнечный) год на 11 дней. За два года расхождение достигает 22-х дней. Следовательно, штрихи верхнего зверя отображают ту же тему двухлетнего календарного цикла, что и у нижнего зверя.

Но вернемся к фигуре нижнего животного. Вне зависимости от других, не затронутых нами, его индивидуальных особенностей, совершенно очевидно, что в данном образе запечатлена зооморфная модель Вселенной, структурно близкая воспроизводимой на изваяниях. Эти модели отличаются друг от друга тем, что на изваяниях структура Вселенной продублирована в антропоморфной личине, а у зверя – в бычьем туловище. Кроме того, на изваяниях Вселенная имеет вертикальное членение, а здесь – горизонтальное, так же как у рассмотренных выше фигур коров.

Горизонтальная зооморфная модель Вселенной более архаична, чем вертикальная. Она исторически предшествовала вертикальному делению ее на верхний, средний и нижний миры. Но, по А.Ф. Анисимову [1959, с. 84], следы горизонтальных форм осмысления Вселенной сохраняются долго даже там, где мифологические представления о ней приняли уже четко выраженное вертикальное деление.

Исходя из космической символики бычьего туловища зверей стелы № 219, можно предположить, что бык в окуневской мифологии тоже связывался с образом Вселенной и ее стихиями. Его туловище нередко отмечено такими же как у космического зверя противопоставленными дугами, косыми крестами, крестовидными личинами и дугообразными “ребрами”. Изображения быка господствуют в памятниках черновской традиции, но на изваяниях и стелах они крайне немногочисленны и, как правило, выполнены позже основных изображений. Только на изваянии № 110 две противопоставленных фигуры быка включены в состав сложного наголовья личины. В то же время бычьи рога являются неперенным атрибутом разных ипостасей “Владыки”, многих андрогинных и женских антропоморфных личин. Ими отмечены мировые столпы и различные знаки изваяний. О том, что эти рога именно бычьи, можно судить по тому, что концы их иногда бывают раздвоены. Это позволяет связать их с образом змеи, а через нее и с самим “Владыкой”. Змеевидность рогов особенно ярко выражена у личины изваяния № 288 и у фигуры быка со скалы в устье р. Туба (рис. 19, 4). У личины памятника № 102 змеевидны и уши быка, а у личины стелы № 222 они отмечены косым крестом. У некоторых наскальных изображений быков есть округлые утолщения на концах хвостов [Blednova и др., 1995, pl. 39], которые, очевидно, несут ту же мифологическую нагрузку, что и “лунные” личины на хвостах аскизских фигур космического зверя.

Связь образа быка с водной стихией, проявленная в чешуйчатом оформлении туловища одного из черновских быков (№ 119), находит



Рис. 24. Изображения наклонных линий в окуневском искусстве:  
1 – Черновая VIII, 2 – Аскизская степь (?), 3 – Разлив X, 4 – Усть-Туба.

подтверждение в фигурах этого животного, покрытых косыми, параллельными линиями (рис. 19, 2). Значение их раскрывается благодаря нескольким другим композициям окуневского искусства. На одной из плит Черновой VIII подобные линии, объединенные в несколько групп, располагаются над схематично трактованными растениями или деревьями (рис. 24, 1), а на плитке, хранящейся в ХКМ, изображены ветви растений с листьями и наклонно падающие капли дождя (рис. 24, 2). Это дает возможность предположить, что косые линии моделировали струи дождя, а будучи объединенными в группы, могли обозначать тучи. Связь их с небесной сферой наглядно отображена на рисунке из Уйбата V, где в квадрате, представляющем собой еще один вариант модели Вселенной, косые, параллельные линии занимают верхнюю, небесную зону (рис. 17, 4). На плите из Черновой VIII такие же линии выгравированы над изображением собаки, “преследующей”

быка. Они опущены вниз от верхнего края плиты [Леонтьев Н.В., 1970, рис. 2, 1].

Косые параллельные линии были начертаны красной краской на плитах погребальных ящиков могильника Лебяжье I после их сооружения [Максименков, 1981а, с. 107-108; Леонтьев Н.В., 1984, с. 30-31, рис. 2]. На стенке ящика в кургане Разлив X они были выбиты и затем покрашены охрой (рис. 24, 3; [Пшеницына, Пяткин, 1993, с. 60]). По содержанию эти линии близки ромбическим сеткам, начертанным краской на стенках погребальных сооружений могильника Верхний Аскиз I [Хаврин, 1997, с. 71, рис. 4] и кургана Тас-Хазаа [Липский, 1961, с. 276]. Сетка равнозначна косому кресту, а косые, параллельные линии – такой же отдельной линии. Она присутствует в структуре лица некоторых мужских фигур (рис. 24, 4), личин (рис. 20, 3) и туловища фигуры быка с горы Моисеиха. На скалах Байкала и Нижней Ангары косой линией отмечены туловища некоторых антропо-

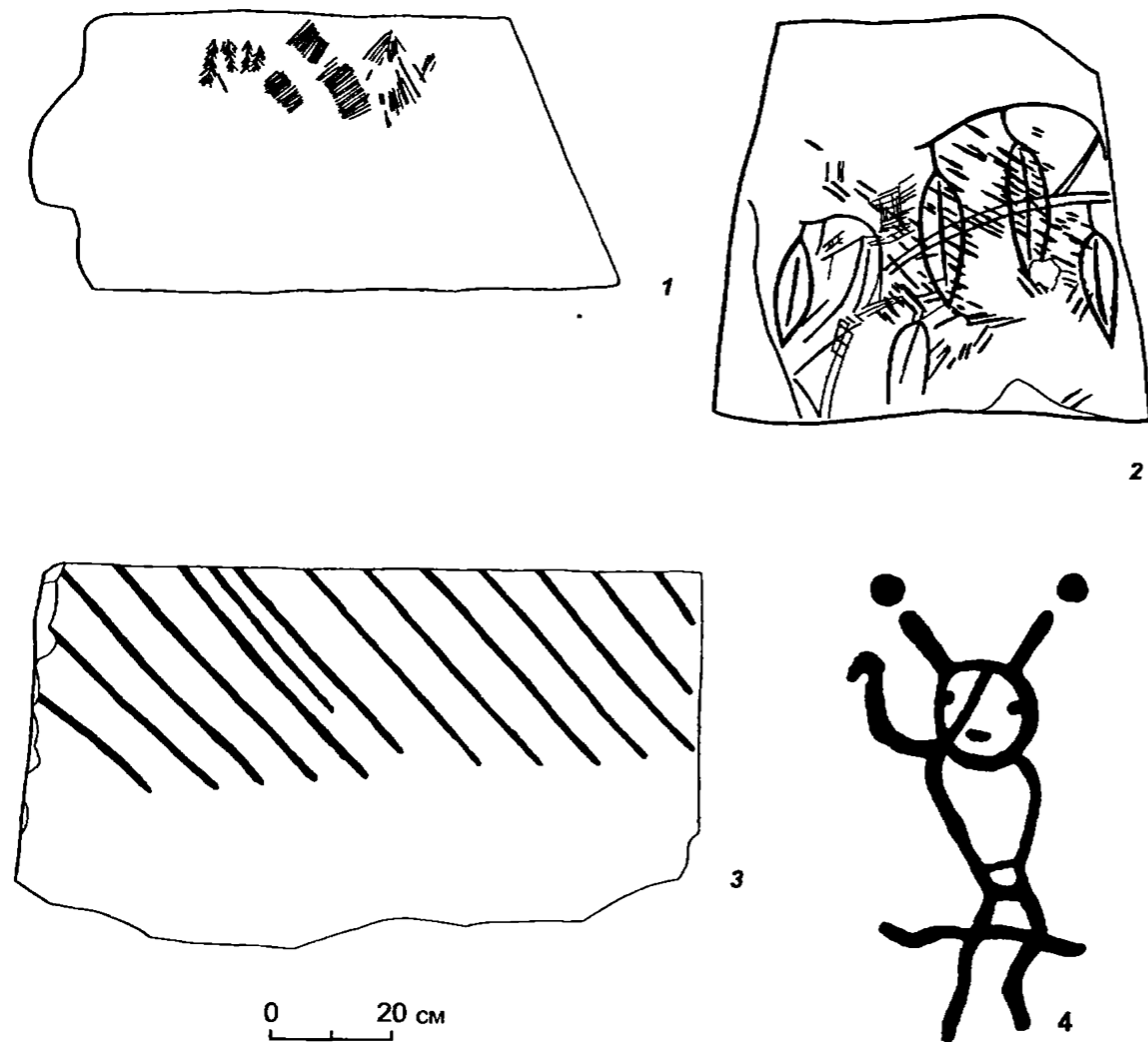
морфных фигур [Окладников, 1974, табл. 7, 8]. Быки и антропоморфные фигуры, маркированные такой линией, очевидно, являются ипостасями “Владыки”, в которых он выступает как бог Дождя.

Дополнительные штрихи к характеристике основных божеств окуневского пантеона вносит изображение повозки на изваянии № 74 из с. Знаменка. Ее влекут два крупных рогатых животных. Верхнее из них – корова. У нее типичная для окуневских изображений этих животных удлиненная голова с петлей на конце. Линия живота фигуры не сохранилась, но и без того видно, что животное было полнокровным и, следовательно, не соотносилось с образом небесной горы. Туловище разделено на две части поперечной линией, сопоставимой с такой же линией, маркирующей морды коров и женские личины. Фигура нижнего животного, к сожалению, тоже сохранилась не полностью, но по экстерьеру она практически тождественна фигуре быка из Черновой VIII [Леонтьев Н.В., 1970, рис. 1, 7]. Туловище животного отмечено традиционными для ряда мужских изображений противопоставленными дугами. Такие же дуги показаны на колесах повозки. В ней, видимо, восседает сам “Владыка” в антропоморфном облике, присущем его небесной ипостаси [Леонтьев Н.В., 1997, с. 99].

Сюжет находит близкие аналоги в хетто-хурритском искусстве и мифологии. Бог Бури и Царь богов Тешуб тоже передвигаются по небесам в архаичной повозке с парной бычьей упряжкой [Герни, 1987, с. 127, рис. 12; Хачикян, 1994, с. 608]. Один из быков повозки носит имя Хурри (Утро), другой – Серри (Вечер). Хурри, возможно, ранее мыслился коровой. т.к. в святилище Язылыккая, очевидно, именно он изображен стоящим у ног “госпожи небес” Хебат, супруги Тешуба [Герни, 1987, рис. 3], которая ко времени создания святилища являлась и богиней Солнца. Второй бык стоит у ног Тешуба. В окуневском искусстве корова связывалась с образом женского божества и, соответственно, с солнцем и его восходом. Бык же, являясь одной из ипостасей “Владыки”, мог персонифицировать не только дождь и водную стихию, но, возможно, и луну, о чем свидетельствует его двухдужная маркировка. Следовательно, пара этих животных тоже могла ассоциироваться с утром и вечером. Тешуб, подобно окуневскому “Владыке”, представлен в памятниках хетто-хурритского изобразительного искусства как в образе человека, так и быка [Герни, 1987, с. 61, рис. 2; Вильхельм, 1992, с. 88]. На фризе дворца в городе Нузе он изображен в виде бычьей головы с биконической фигурой, которая, очевидно, является символом двух священных гор хетто-хурритской мифологии. Хебат на этом

фризе представлена в виде женской головы с ушами коровы [Вильхельм, 1992, рис. 1].

У ряда других народов древности бык тоже связывался с образами мужских божеств, функционально близких окуневскому “Владыке” [Рыбаков, 1965а, с. 24; Арешян, 1980, с. 56; Маркевич, 1980, с. 84; Голан, 1994, с. 52-62; Иванов, 1994, с. 203; Маковский, 1996, с. 109, 113]. У ранних земледельцев Средней Азии и Ближнего Востока он, кроме того, являлся лунным божеством [Массон, 1974, с. 18-20; Хлопин, 1981, с. 26-30; Шишкин, 1981, с. 179; Голан, 1994, с. 40, 56-58].

У фигуры космического зверя из Черновой VIII туловище и хвост, как уже отмечалось выше, похожи на собачьи (№ 117), а у зверя с горы Тюря туловище явно лосиное (№ 127). У обоих животных длинные и тонкие птичьи (?) ноги, широко раскинутые в движении. У черновского зверя конечности пятипалые, а у зверя с горы Тюря они больше похожи на птичьи.

Собака и лось, образы которых, вероятно, вошли составными частями в фигуры этих животных, представлены в окуневском искусстве и в “чистом” виде. На плите из Черновой VIII собака изображена в позе галопа [Леонтьев, 1970, рис. 2, 1]. Создается впечатление, что она преследует быка, изображенного перед ней. Туловище ее отмечено продольной линией, пересеченной в задней части вертикальной. Кончик длинного, закинутого на спину хвоста змеевидно раздвоен, как у многих иных космических животных. Еще одна фигура собаки выбита на стеле № 270, хранящейся в ХКМ. В отличие от черновской, она изображена строго в профиль, т.е. только с двумя слегка вытянутыми вперед ногами. Подобный рисунок, но выполненный гравировкой, обнаружен на плите погребального сооружения каракольской культуры в с. Бешозек [Кубарев, 1998, с. 53, рис. 1, 7]. Два других изображения собак или волков на окуневских изваяниях № 13 и № 97 тоже во многом индивидуальны. Они были выбиты позже основных изображений этих памятников и, следовательно, семантически непосредственно не связаны с ними. Только на скальном панно горы Суханиха фигура бегущей собаки находится в окружении лосей [Дэвлет, 1982, рис. 1]. В мифологии многих народов мира собака служит посредником между двумя мирами. Она сопровождает души умерших в загробный мир и охраняет его [Михайлов, 1992, с. 112; Голан, 1994, с. 195; Маковский, 1996, с. 114-116]. В окуневско-каракольской мифологии она тоже могла выступать в этой роли, на что указывает ее изображение в Бешозеке, выполненное специально для погребения. Причастность ее к образу “Владыки” и нижнему миру подчеркнута косым крестом на передней ноге.

Изображения лося на окуневских изваяниях и стелах редки. Они соотносятся в основном с верхней, небесной зоной. На изваянии № 46 голова лося, воздетая к небу, венчает памятник. На стеле № 70 фигура лося выбита над основной личиной. На изваянии № 110 две противопоставленных фигуры оленей, в семантическом плане эквивалентных лосю, были выбиты под вершиной камня (сохранилась только одна фигура). На стеле № 248 фигура лося, хотя и выполнена позже основных изображений, но тоже располагается под верхним краем плиты.

Лось и медведь являлись главными персонажами архаического мифа о космической погоде, отголоски которого сохранились у некоторых народов до наших дней [Окладников, 1950, с. 327-331; Анисимов, 1959, с. 11-12; Чарнолуцкий, 1965]. Согласно ему, лось (олень) похищает солнце и несет его на своих рогах по небу. За ним гонится медведь, настигает его и возвращает солнце в подземный мир, так день сменяется ночью. По другим вариантам мифа, если медведь догонит лося (олень) и умертвит его, то наступит конец света [Чарнолуцкий, 1965, с. 80-81; Янкович, 1980, с. 349-351]. Сюжет такой погоны запечатлен на костяной пластинке из окуневского могильника "Стрелка" [Савинов, 1981, с. 115-117, рис. 5; Студзицкая, 1997, с. 251]. В более поздних вариантах мифа космический охотник наделяется антропоморфными чертами. Они, видимо, тоже были известны окуневцам, т.к. на скале горы Озерная за лосем, из туловища которого исходят "лучи", следует антропоморфное существо с головой хищного зверя (рис. 23), а на многофигурном панно из Шалаболино за лосем, пораженным копьем или стрелой, стоит антропоморфный персонаж с головным убором в виде полуовала [Пяткин, Мартынов, 1985, с. 54-55, рис. 14].

Возникает парадоксальная ситуация: лось, входящий составной частью в образ космического зверя, оказывается противопоставлен медведю и зоантропоморфу, тоже производным от образа "Владыки". Противоречие будет устранено, если предположить, что с ним связан только самец лося, а самка соотносится с образом Прародительницы. Об этом свидетельствуют различия в трактовке некоторых животных. Фрагментарно сохранившееся изображение головы лося на плите из Черновой VIII отмечено тремя поперечными "женскими" линиями [Левонтьев Н.В., 1980, табл. XXX, 3]. Фигуры же лося на стеле № 70 и на плите из могильника Верхний Аскиз I [Хаврин, 1997, рис. 2] оформлены подобно мужским персонажам. На плите из кургана Разлив X изображены два молодых лося в позе галопа (рис. 19, 3). Верхний отмечен продольной линией с двумя овалами по бокам, которые характерны для мужских зоомор-

фных персонажей, у нижнего (очевидно, самка) такого знака нет.

Возможность замещения бычьего туловища мифического зверя лосиным свидетельствует о семантической близости образов этих животных. На это же указывают факты наделения некоторых фигур лося рогами быка и длинным хвостом [Blednova и др., 1995, pl. 39, б, 26, 30]. Подобно корове, самка лося могла персонифицировать день и, видимо, даже непосредственно солнце, а самец, как и бык, мог связываться с ночной стихией.

Прежде чем перейти к рассмотрению космических хищников третьей иконографической группы, охарактеризуем изображения головы зверя под центральной личиной изваяний и стел. Она более всего напоминает медвежью. Пасть зверя всегда оскалена, из-за чего создается впечатление, что он покушается на знаки в виде круга и квадрата с лучами или крест, изображенные ниже. Эти же знаки бываю выбиты на голове самого зверя (см. № 143, 222, 282). Как уже отмечалось выше, исследователи давно обратили внимание на то, что скульптурная голова зверя под личиной полисемантична [Хлобыстина, 1978, с. 160-161; Кожин, 1980, с. 204; Худяков, 1988, с. 66]. При взгляде анфас глаза зверя воспринимаются как груди личины, а его морда – как ее живот. С боков зритель видит поочередно две профильные головы животного. Это может означать, что голова зверя двойная, а точнее – двуединая. На стелах эта двуединность образа выражена иными изобразительными средствами. Голова производит впечатление билатерально рассеченной и развернутой на плоскость, т.е. словно составленной из двух зеркальных половин (№ 111, 157, 222). Двоичная природа "медвежьей" головы наиболее наглядно отображена на изваянии № 111, где под личиной выбиты две отдельные головы хищного зверя. Каждая из них разделена на две половины противопоставленными дугообразными линиями, соединенными парой прямых перемычек. Такой же вид имеет и язык зверя. Структурно эти дуги с перемычками близки или даже тождественны схематичным изображениям Мирового столпа на некоторых стелах (№ 159, 266, 268) и "солярных" знаках. О том, что это сходство неслучайное, можно судить по тому, что на изваянии № 194 двуединая голова зверя на вершине камня тоже разделена надвое, но более традиционным столпом в виде двух вертикальных "стоек", между которыми заключена змея. Язык у обеих половин головы этого зверя тоже столпообразен, но трактован по-разному. Голова зверя в нижней части этого изваяния разделена надвое упрощенным изображением столпа. Языки обеих половин головы также имеют разные, но столпообразные формы.

На стеле № 114 из Черновой VIII фрагментарно сохранившаяся голова зверя под личиной была разделена надвое столпом в виде двух "стоек" со змеей между ними, а на миниатюрном изваянии № 143 – тремя вертикальными линиями, представляющими собой схематичный вариант троичного изображения Мирового столпа. Две половинки голов "медведя" в сочетании с разделяющим их изображением столпа образуют своеобразную триаду. На изваяниях № 103, 140 и 282 столп замещен грудью и животом Прародительницы, которые в то же время обозначают глаза и морду зверя.

Голова зверя обычно словно вырастает из антропоморфной личины, слита с нею, причем так, что атрибуты одного персонажа могут принадлежать и другому. В этом плане особенно показательна стела № 222 из кургана Разлив X. Двуединая голова зверя на ней покрыта такими же волнистыми, змеевидными линиями, как и сама личина. Уши зверя завершаются пятипальными кистями, которые могут быть восприняты как руки личины. В них "вложено" по одной многоголовой змее. Такие же пятипальные кисти на концах ушей были у головы зверя под личиной стелы № 114 из Черновой VIII, которая из-за фрагментарной сохранности оставалась непознанной. В них тоже было "вложено" по змее, но головы их, в отличие от разливских, имеют форму наконечника копья (детальный анализ этих изображений см. в главе 4). Змею с подобной копьевидной головой держит в руке солнцеликий персонаж на стеле № 269.

Несколько иная ситуация наблюдается на изваянии № 103, где под личиной изображены согнутые в локтях руки. На первый взгляд, они могут принадлежать как ей самой, так и выбитой здесь голове зверя. Но такая же "медвежья" голова с передними конечностями изображена на изваянии № 282, и там совершенно ясно видно, что "руки" принадлежат именно зверю. На изваянии № 103 концы этих конечностей оформлены в виде дугообразной поперечной линии, а на изваянии № 282 они раздвоены, как язык змеи. Позиционно эти знаки-схемы равнозначны пасти, изображенной вместо кисти руки у других мифических хищников. Замещение кисти руки головой змеи присуще зоантропоморфным существам с головой "медведя", выделенным в третью иконографическую группу. Наиболее реалистично такая рука-пасть показана у зоантропоморфов с горы Озерная (рис. 23) и изваяния № 200. Изображение пасти вместо кисти руки является наглядным примером изобразительной метафоры: знак "пасть", принадлежащий к языку описания зверя (зооморфный код), используется вместо кисти руки, т.е. по правилам языка описания человека (антропоморфный код). С учетом имеющихся вариантов,

выстраивается следующий семантический ряд взаимно отождествляемых элементов: кисть руки – пасть – язык змеи. Метафорическое отождествление этих элементов подтверждается также фактами изображения на месте змеиного языка еще одной змеи с реалистично трактованной головой (№ 194, 254) или рук (№ 222). Показ внутри пасти рисунка змеи или рук по смыслу соответствует изображению одного рта внутри или ниже другого, которое, вероятно, отражает окуневские представления о двойственности функций рта (заглатывание и порождение) [Есин, 2001, табл. 1, с. 231]. Отождествление пасти с кистью руки придает руке свойства пасти и, с одной стороны, указывает на смертельную опасность прикосновения ею, с другой стороны, наделяет способностью даровать благо. В семантическом плане рука-змея может быть тождественна змее, которую держит в руке зоантропоморфный персонаж на стеле № 120. Метафорическое отождествление руки со змеей представлено в древнеиндийском эпосе [Рам, V, 10], в различных изобразительных традициях эпохи бронзы Центральной и Северной Азии [Есин, 2005а, рис. 2]. Этому отождествлению близка метафора "рука – копье", зафиксированная в образе солнцеголового персонажа каракольского искусства. Изобразительные элементы, моделирующие, видимо, каменный наконечник копья или стрелы преувеличенных размеров, изображены у него вместо кистей рук (рис. 18). По форме они идентичны лучам, отходящим от его головы, поэтому в контексте образа передают представления о лучах-копьях или лучах-стрелах солнца, которыми оно воздействует на мир как своими руками.

Наличие рук связывает головы "медведя" на изваяниях № 103 и 282 с зоантропоморфными существами. Медведь, от которого они производны, у многих народов Сибири мыслился существом получеловеческой-полузвериной природы. Подобно космическим зверям двух других иконографических групп, зоантропоморфы бываю наделены бычьими рогами, раздвоенным змеиным языком и длинным собачьим хвостом; зад у части фигур отмечен косым крестом или крестовидной личиной; туловище тоже бывает маркировано косым крестом (№ 128, 141), крестовидной личиной (№ 200), "солярным" знаком (№ 98), лунками (№ 120) и дугообразными "ребрами" (№ 254). "Медвежья" голова входит составной частью в основной изобразительный "текст" изваяний и стел. Полные же фигуры космического существа выбиты на них позже основных изображений, очевидно, после того как эти памятники утратили свою первоначальную культовую роль. Только на плитах № 120, 205 и 295 изображения зоантропоморфов являются основными.

Рассмотренным зооантропоморфным существам близки гравированные изображения персонажей с головами птиц и зверей из кургана Тас-Хазаа. В частности, на плите № 90 слева от личины представлены два противостоящих орнитоморфных существа. Стоящее справа имеет длинный клюв, клешневидные кисти рук и два луча над головой, характерные для мужских изображений. У левой фигуры клюв более короткий, а из туловища исходят “лучи сияния”, сопоставимые с “лучами” фигуры лося на горе Озерная (рис. 23) и радиальными лучами солнцеликих личин. Правая фигура, исходя из ее атрибутов, должна быть признана мужской, тем более что в соответствии с канонами каракольско-окуневской бинарной оппозиции она занимает мужское место. На Томской писанице мужской пол у подобных птицеголовых фигур подчеркнут более однозначно [Окладников, Мартынов, 1972, рис. 169, 184]. Левая, короткоклювая фигура по логике бинарной оппозиции должна являться женской. Ромбовидные подвески, которые свисают с ее руки, могут быть сопоставлены с подвесками солнцеголовых божеств (рис. 18; № 269) и коров (рис. 22, 1). Голова левой фигуры, видимо, принадлежит какой-то птице семейства орлиных. Длинноклювая же голова правой фигуры может принадлежать журавлю. Выше упоминалось о том, что черепа этой птицы присутствуют в отдельных окуневских “шаманских” погребениях. Длинные, тонкие ноги у части изображений космического зверя тоже могут быть журавлиными. Кроме журавля и совы, с образом зооморфного “Владыки”, видимо, связывались и другие птицы. На изваянии № 140 несколько парциальных изображений голов хищных птиц со спиральными “хохолками” вписано в голову зверя. Близкие аналоги им обнаруживаются у орнитоморфных изображений в памятниках хетто-хурритского искусства II тыс. до н.э.

Антропоморфная ипостась “Владыки Вселенной” соотносится с Верхним небесным миром, поэтому реалистичные, скульптурные изображения его головы и схематичные личины высечены обычно на вершине Мирового столпа (№ 43, 96, 99 и др.). Небесные, “лунные” личины “Владыки” наделяются, как правило, двумя противопоставленными дугами. Линии их могут быть удвоены или утроены. Выделяется два основных варианта трактовки: в одном вершины дуг соединены между собой, благодаря чему личина обретает фаллический облик, на что уже обращалось внимание выше; в другом противопоставленные дуги разделены. Одна из таких личин, выбитая на горе Поора-тигей, имеет радиальные лучи [Леонтьев Н.В., 1997, рис. 18]. Она располагается непосредственно на спине фрагментарно сохранившейся фигуры зверя и

с некоторой натяжкой может быть принята за его голову (см. работу С.В. Судзицкой [1997, рис. 2]).

С “лунной” личиной в окуневском искусстве соотносится знак в виде кружка с двумя противопоставленными дугами или уголками. Он присутствует в орнаментации днищ некоторых сосудов [Левашева, 1975, рис. 2, 2; Максименков, 1980, табл. XXVIII, 15]. Два таких знака выгравированы на одной из плит Черновой VIII. Наконец, аналогичный облик имеют колеса знаменской повозки. Знаки этого типа в орнаменте керамики культуры Триполье-Кукутени Б.А. Рыбаков интерпретировал как возможные символы луны, отметив, что дуги могут обозначать ее фазы [1965а, с. 29-30, рис. 7, 14, 15]. Допускает возможность такой символики знака и А. Голан [1994, с. 34].

Реалистичные скульптурные изображения человеческой головы “Владыки”, высеченные на вершинах “классических”, структурированных изваяний (№ 96, 103, 106, 193, 223), лишены каких-либо атрибутов, только у головы изваяния № 96 имеются два височных кольца. На ряде других изваяний реалистичная мужская голова является единственным изображением. На них нет даже знаков в виде круга и квадрата с лучами, традиционных для структурированных памятников. Голова высечена на вершине камня и лишена каких-либо атрибутов и дополнительных деталей (№ 15, 23, 37 и др.), лишь лик памятника № 138 отмечен противопоставленными дугами. Это изображение, вроде бы, свидетельствует о том, что схематичная двухдужная личина и реалистичный лик на вершине изваяний принадлежат одному божеству. Все же представляется более вероятным, что это два разных мифических персонажа, хотя и производных от одного космического “Владыки”. Вспомним, что на знаменском изваянии лунный символ служит лишь колесом повозки.

По иконографии реалистичный образ мужского небесного божества значительно отличается от женского. Для него нехарактерна правильная яйцевидная или округлая форма лика. Глаза в ряде случаев имеют овальную форму, т.е. близки по форме к реальным. Нередко бывают очерчены уши, что тоже совершенно нехарактерно для женских изображений. Несвойственно для них и отсутствие глаз, а на памятниках № 15 и 267 лик небесного “Владыки” представлен безглазым. У нескольких мужских голов над глазами высечена поперечная линия, которая бывает удвоенной и утроенной (№ 37, 146, 171), а у головы изваяния № 15 рельефом выделен выступ прически. С таким же козырьком прически изображена мужская фигура на одной из плит кургана Разлив X [Леонтьев Н.В., 1997, рис. 25] и фигура человека на горе Ашпа (рис. 25, 1).



Рис. 25. Мужские антропоморфные фигуры в окуневском искусстве: 1 – Ашпа, 2 – Черновая VIII.

На изваянии № 213 барельефное, “портретное” изображение человеческой головы, по иконографии соответствующее образу “Владыки”, высечено в нижней части камня. А.Н. Липский, открывший этот памятник, долго колебался в определении его культурной принадлежности. Он то относил его к таштыкской культуре, исходя из сходства головы с погребальными масками, то признавал ранним, доафанасьевским [Липский, 1955; 1961, с. 277; 1970а, рис. 17]. А.А. Формозов тоже видел в нем либо редкий тип окуневского изваяния, либо более позднюю стелу, но сделанную с оглядкой на окуневские образцы [1969, с. 201-202]. П.М. Кожин отметил, что этот “каменный портрет” выдерживает сравнение с окуневскими каменными головками на стерженьках, но все же своей пластичностью и реализмом напоминает таштыкские маски и скорее всего синхронен им [1980, с. 203]. Более решительно датирует этот памятник таштыкским временем Л.Р. Кызласов [1960, с. 157-159]. В ответ можно выдвинуть два контраргумента. Изваяние уже с обломанной нижней частью было вкопано в ряду камней таштыкского поминальника вершиной вниз, т.е. явно было использовано в нем по утилитарному назначению. Иных каменных изваяний со скульптурным изображением человеческой головы, которые можно было бы отнести к таштыкской культуре, не существует. Кроме того, следует обратить внимание, что уши у “каменного портрета” неестественно приподняты, что совершенно чуждо для таштыкских масок, но фиксируется у нескольких окуневских реалистичных изображений “Владыки” (№ 171). Все это позволяет признать данное изваяние окуневским, а запечатленный на нем лик, принадлежащий “Владыке”. Он лишь оказался перемещен с вершины камня в среднюю зону.

Подобно другим персонажам окуневского пантеона, мужская небесная ипостась “Владыки” двоична. На изваянии № 171 она представлена в виде двух голов человека, обращенных в разные стороны; на плите из могильника Черновая VIII и на горе Ашпа (рис. 25) – в виде парных человеческих фигур; на миниатюрном изваянии № 225 – в виде двух безликих личин. Двоичен и его лунный “собрат” как в образе личины (см. рис. 7, 4), так и в виде антропоморфной фигуры (рис. 18, 2). Двоичность, а точнее двуединость антропоморфного образа “Владыки”, находит аналогии в мифах многих народов мира, в том числе сибирских, где устроителями Вселенной и всего живого на земле являются два брата-близнеца [Катанов, 1907, с. 522, 650, 653; Золотарев, 1964, с. 280-294; Василевич, 1969, с. 214]. Обычно они противопоставлены друг другу по характеристикам. Один создает все полезное, другой – все плохое. Окуневский двуединый небесный персонаж, судя по “текстам”, воплощает в себе два неантагонистических начала, соотносимых с дуально-фратриальной организацией окуневского общества. Аналогом ему может служить Тешуб, представленный в святилище Язылык и в ряде других памятников хетто-хурритского искусства парными фигурами [Герни, 1987, рис. 7, 12а].

Изображения “Владыки” в виде фигуры человека в окуневском искусстве относительно редки. По иконографии они подразделяются на две основных группы, за рамками которых останутся единичные разнородные изображения. К первой относятся изображения человека, сидящего в канонической позе возницы знаменской повозки, т.е. с поджатыми к туловищу ногами и согнутыми в локтях руками, кисти которых находятся перед туловищем. В такой позе изображены “близнецы” черновской плиты, от-

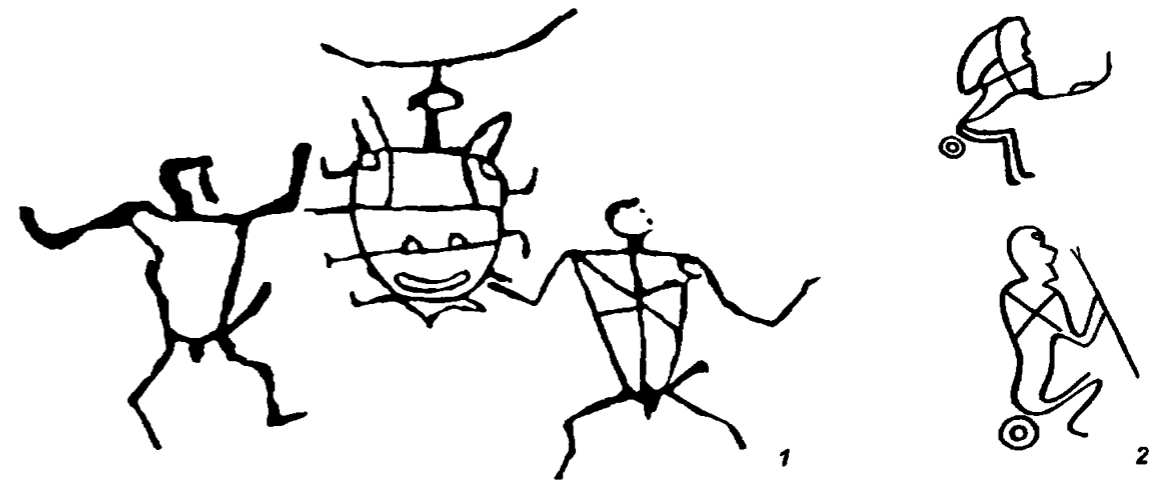
меченные косым крестом (рис. 25, 2), зоантропоморф на скале Черемушиного лога (№ 128) и человек на фрагменте миниатюрного каменного “жезла” [Кызласов Л.Р., 1992, рис. 5; Леонтьев Н.В., 1997, рис. 26]. Другие “жезлы” этого типа увенчаны головой быка [Леонтьев Н.В., 1975, рис. 1, 1, 2; Кызласов Л.Р., 1986, рис. 199]. Скульптурное изображение человека, сидящего в позе возницы, найдено даже в Казахстане [Зданович, Плешаков, 1981]. Если животные, влекущие знаменскую повозку, персонифицируют Утро и Вечер (День и Ночь), то возница, очевидно, само обожествленное Небо. Его образ функционально близок мужским небесным божествам других народов древнего мира. Представления о них были расплывчатыми, неопределенными даже в поздних мифах. Небо и бог Неба часто носят одно и то же имя (Дьяус у индоариев, Зевс у греков, Тенгри у тюрков, Есь у кетов и т.д.). Соответственно, неопределенны и функции небесного бога. Он податель дождя, громовержец, властитель ветров и бурь [Тэйлор, 1939, с. 415-422; Брагинская, 1994, с. 208]. Зевс древних греков, пребывавший на высочайшей горе, подобно небу, охватывал всю землю. Он посылал дождь, снег, град, источал молнии, гремел, выпускал ветры, держал радуго. Он же установил дни и ночи, времена года и годы [Лосев, 1994, с. 463-466].

Ко второй иконографической группе изображений антропоморфного “Владыки” относятся несколько фигур с головным убором в виде высокого полуовала (рис. 15, 5, 6). Подобные изображения более широко представлены на плитах алтайского могильника Каракол (рис. 15, 3), причем, там этот персонаж, в отличие от енисейского, часто держит в руке предмет, похожий на булаву [Кубарев, 1988, с. 96, табл. V, 1-3]. На горе Суханиха человек с таким убором выступает в паре с фигурой Прародительницы (рис. 15, 5). В этой бинарной оппозиции он, видимо, является ее брачным партнером. О существовании сексуальных взаимоотношений между ними более выразительно повествуют сцены на горе Ашпа (рис. 25, 1) и шалаболонских скалах (рис. 20, 2).

Головной убор в виде полуовала является атрибутом не только человеческой ипостаси “Владыки”, но и зоантропоморфного существа с головой хищного зверя (рис. 18, 1). Это может служить еще одним свидетельством того, что мужской небесный персонаж тесно связан с

образом зооморфного “Владыки”. Он, видимо, даже входил составной частью в образ космического зверя. Об этом можно судить по уникальной костяной поделке в виде резной фигуры фантастического трехглавого зверя, найденной в одном из погребений Серовского могильника на Ангаре [Окладников, 1976, с. 58, табл. 65]. У этого “ящера” к традиционной для окуневских космических зверей медвежьей голове добавлена парная ей человеческая, очевидно, равнозначная голове небесного персонажа окуневских изваяний. Вторая человеческая голова вырезана на конце длинного хвоста животного. Она сопоставима с “лунной” личиной, “подвешенной” к змеевидному хвосту зверей стелы № 219. В этом же погребении находилась костяная пластина с изображением человеческой головы, очень близкая окуневским [Окладников, 1976, с. 151-152, табл. 64, 1], что исключает вероятность случайного сходства изображений.

На изваянии № 103 головной убор-столп в виде полуовала является атрибутом андрогинной Прародительницы. У антропоморфной фигуры из кургана Тас-Хазаа с остроконечным женским головным убором, вписанным в мужской полуовальный, лик маркирован косой мужской и поперечными женскими линиями [Хлобыстина, 1979, рис. 12, 5]. Из этого следует, что андрогинная Прародительница, подобно главной богине хурритов Шавушке, могла иметь как женский, так и мужской убор. Высокий остроконечный головной убор Прародительницы близок по форме изображениям одноосных повозок, имеющих такую же удлиненно-треугольную форму (№ 188), шатровое же или арочное перекрытие знаменской повозки вызывает ассоциации с полуовальным головным убором мужского небесного божества. Возможность семантической взаимосвязи между формами повозок и головных уборов божеств подкрепляется присутствием в окуневских памятниках изображений, по форме похожих на оба вида повозок, но без колес. На плите кургана Разлив X есть рисунок, аналогичный знаменскому фургону [Савинов, 1997б, с. 210], а на плите из могильника Лебяжье 1 – треугольник, похожий на повозку стел № 188 и 222. На этих стелах одноосные повозки окружены фигурами коров, что может косвенно указывать на принадлежность их Прародительнице. В то же время, у колеса повозки на стеле № 188 показано две дуги.

## ЗАКЛЮЧЕНИЕ

Генезис феномена каменных изваяний и стел Енисея связан со сложными этническими процессами, происходившими в Минусинской котловине на рубеже III и II тыс. до н.э. Относительно мирное сосуществование скотоводов афанасьевской культуры и охотников-рыболовов, населявших лесные и лесостепные окраины котловины, оказалось к тому времени нарушенным вследствие появления в степях Енисея новых групп скотоводов. Как и афанасьевцы, они были европеоидами, но в отличие от афанасьевцев, сохранявших в чистоте свой антропологический тип, активно вступали в брачные связи с аборигенным населением – как охотниками, так и скотоводами. Они сыграли роль катализатора, давшего толчок к формированию новой культуры, в которой переплелись их собственные традиции с элементами материального и духовного наследия ранее проживавшего в Минусинской котловине населения. Сходными процессами были, очевидно, охвачены территории Горного Алтая, Приобья и Прииртышья, где сформировались родственные окуневской каракольская, елуинская, кротовская, самусьская культуры. От местного позднеолитического населения окуневское искусство унаследовало черты “ангарского” стиля изображения животных, отдельные особенности трактовки образа человека и внимание к некоторым представителям сибирской фауны. Афанасьевское влияние наиболее отчетливо фиксируется по изображениям ритуальных сосудов биконической формы (“курильниц”) с ручкой [Есин, 2002в, с. 48].

Об истоках традиций, принесенных на Енисей новой миграционной волной, высказывалось три основных гипотезы. Одна – связывает их с памятниками ямно-катакомбного круга Восточной Европы [Исмагилов, 1988, с. 97; Новоженев, 1994, с. 151-152, 224-225; Савинов, 1995, с. 2-3; 1997в, 209-212; Лазаретов, 1997, с. 40; и др.]. Другая – с Передней Азией [Кызласов Л.Р., 1986, с. 234; Пяткин, 1987а, с. 81; Бобров, 1994; и др.]. Третья – с древними земледельцами Юго-Восточной Азии [Киселев, 1962; Соколова, 2002, с. 236; Наглер, 2002, с. 154-155]. Определенное сходство окуневского искусства с традициями степных культур Северного Причерноморья и Предкавказья действительно есть. Однако оно носит самый общий характер и проявляется, в основном, в самой традиции расписывания стен погребальных ящиков [Кубарев, 1988, с. 123-124; Новоженев, 1994, с. 203] и создания каменных стел. При этом, изваяния и стелы Енисея имеют иные формы. Несколько большую близость к европейским памятникам проявляют лишь стелы с

изображениями тасхазинского облика, образы которых тоже выбиты на широких сторонах каменных плит, а головы антропоморфных фигур тоже “вдавлены” в плечи. Такой же общий характер имеют и приводившиеся аналоги отдельным образам окуневского искусства в Передней и Юго-Восточной Азии.

Значительно большее сходство тематика и стиль произведений окуневского искусства обнаруживают с искусством Центральной Азии. В частности, изображения антропоморфных ликов, стилистически сопоставимых с окуневскими, распространены на северо-западе КНР, а также представлены в верховьях р. Инд [Гай Шаньлинь, 1986; Сюй Чэн, Вэй Чжун, 1993; Jettmar, 1982, s. 298-300; Jettmar, Thevalt, 1987; Дэвлет, 1997, с. 241, табл. II, 1, 2; Francfort, 1991, p. 126-134]. В том же центрально-азиатском регионе обнаруживают аналоги некоторые важные стилистические особенности изображения животных (“скелетный” стиль, манера изображения рогов крупного рогатого скота, оформление хвоста и др.). Например, такая специфическая черта, как опущенные вниз и загнутые назад концы бычьих рогов на каменных “жезлах” из Минусинской котловины (см. № 211; [Леонтьев Н.В., 1975, рис. 1]), имеет полное тождество в наскальном искусстве Монголии [Кубарев, 2002, рис. 1р]. К югу и юго-западу от Минусинской котловины, в Туве и на Алтае обнаружены отдельные изваяния и стелы, которые по некоторым иконографическим признакам сближаются с окуневскими [Дэвлет, 1976, с. 29-30; Кубарев, 1979, с. 8-10, рис. 2]. Тематически близки окуневскому искусству петроглифы Букантау – горного массива в пустыне Кызылкум. Там представлены изображения антропоморфных фигур в высоких головных уборах с птичьими и звериными головами, фантастических хищников, быков, хищных птиц [Оськин, 1975; 1976; 1978; 1985]. Многие темы, характерные для окуневского искусства, в том числе изображения “солнцеголовых” антропоморфных божеств и “чудесных упряжек”, имеются в других центрально-азиатских святилищах – Саймалы-Таш, Тамгалы и др. Изображения антропоморфных фигур со змеями в руках, птицеголовых персонажей, мифических хищников и змей в эпоху бронзы известны в Бактрии [Сарианиди, 1986]. Необходимо также учитывать сходство между основными изобразительными метафорами окуневского искусства и искусства Центральной Азии, которое, очевидно, обусловлено близостью стоящих за ними ритуально-мифологических представлений и мифопоэтических формул [Есин, 2005а, с. 26-32].

По одной из гипотез, наскальные изображения северо-западных районов Центральной Азии маркируют путь миграции окуневцев из Передней Азии в Саяно-Алтай [Пяткин, 1987а, с. 81]. Однако более вероятной представляется иная модель, в рамках которой окуневское искусство предстает как северная периферия обширной центрально-азиатской культурной области [Есин, 2005а, с. 35]. Эта область испытывала разнохарактерные и разновременные (начиная с эпохи камня) влияния обществ Передней Азии, в том числе связанные с миграцией населения, вместе с тем, несомненно, ее культурное своеобразие. Поэтому, не отрицая ряда параллелей окуневскому искусству в переднеазиатском регионе, все же нет оснований связывать их появление с прямым переселением населения из столь отдаленных областей. Более вероятны опосредованные связи, лучше всего соответствующие хронологически и территориально разнородным переднеазиатским аналогам некоторых черт окуневской культуры. Такая же модель наиболее вероятна и для самусьского искусства эпохи бронзы Приобья [Есин, 2004, с. 20-21], имеющего еще более яркие юго-западные параллели. Одна из вероятных причин миграции населения из более южных областей Центральной Азии на север –

ухудшение экологических условий в местах прежнего проживания из-за возрастания засушливости климата, фиксируемого в это время и в Северной Азии [Косарев, 1974, с. 34-36; Кирюшин, 2002, с. 8-9; Долуханов, 1989, с. 114-115; Арешян, 1989, с. 22-28; Кузьмина, 1995, с. 85-86].

На сегодняшний день одни исследователи считают окуневцев протосамодийцами [Вадецкая, 1983б, с. 20-21; Матюшенко, 1986, с. 14-18], другие – индоевропейцами [Пяткин, 1987а, с. 82; Исмагилов, 1988, с. 97-98], третьи – далекими предками кетоязычных народов Саяно-Алтая [Чеснов, 1977, с. 129-132]. В языках последних выявлены следы древних связей с сино-тибетскими, северокавказскими языками и бурушаски – языком малого народа, обитающего в Гиндукуше [Дульзон, 1959; 1962; Старостин, 1982]. Гипотеза о возможной кетоязычности окуневцев или их пришлого компонента находит косвенное подтверждение в отмеченном выше присутствии стилистически и содержательно схожих изображений в Центральной Азии от Внутренней Монголии до Западного Тибета и Гиндукуша. Однако, вопрос о языковой принадлежности создателей блестящих памятников монументального искусства Минусинской котловины и их исторической судьбе пока еще далек от решения.

## КАТАЛОГ ИЗВАЯНИЙ И СТЕЛ



## ПРЕДИСЛОВИЕ

В каталог включено 300 памятников окуневского искусства. Часть из них ранее публиковалась Э.Б. Вадецкой [1980а, табл. XXXII-LVI], поэтому за ними сохранены прежние номера (от № 1 до № 153). Исключено лишь изваяние барана эпохи раннего железа, фигурировавшее в ее работе под № 101, и наскальный рисунок в скифо-сибирском зверином стиле под № 125. Из числа новых памятников, вошедших в каталог, значительный процент составляют стелы, найденные при раскопках курганов окуневской культуры в 1972 – 1995 годах. Много новых памятников выявлено и в степях: шестнадцать из них открыл и опубликовал Л.Р. Кызласов (№ 154-156, 158-162, 165, 166, 169-171, 174, 176, 177); девять памятников нашли Э.А. Севастьянова и В.Ф. Капелько (№ 200, 207, 215-217, 219, 242, 249, 250). Ряд других объектов был обследован нами по сведениям о местонахождении, полученным от коллег. И.Л. Кызласов сообщил местонахождение памятников № 194, 195, 212, 243, 288, Н.А. Боковенко – № 280 и 283, Л.П. Мылтыгашева – № 252-255. И.П. Лазаретов любезно предоставил возможность опубликовать найденную им стелу в устье ручья Тибик (№ 277).

## ОПИСАНИЕ ПАМЯТНИКОВ

1. Стела кургана на левом берегу р. Камышта (Усть-Абаканский район, РХ). Вкопана в перевернутом виде в простенке ограды тагарского кургана в могильнике, расположенном в 6 км к ССЗ от пос. Пуланкуль. В этом же кургане установлены памятники № 105 и 262. Серый гранит, 82 x 48 x 40 см. Рис. по Э.Б. Вадецкой.

2. Стела кургана на р. Большой Сыр (Аскизский район, РХ). Использована в качестве менгира ограды кургана тагарской культуры в могильнике на правом берегу р. Большой Сыр. Гранит, 70 x 45 x 30 см. Рис. по Э.Б. Вадецкой.

Лит.: Грязнов, Шнейдер, 1929, табл. VI, 46.

3. Стела кургана в пос. Шира (Ширинский район, РХ). Согласно сведениям экспедиции И.Р. Аспелина, в 1887 г. находилась возле улуса Верхне-Долгий маяк в могильнике тагарской культуры, где служила угловым менгиром ограды кургана. В 1925 г. она была осмотрена С.А. Теплоуховым. К 1970-м годам оказалась в зоне застройки пос. Шира, на территории усадьбы дома № 15 по ул. Горная. Светло-серый песчаник, приблизительные размеры 110 x 85 см. Рисунок по фотографии 1970-х годов.

Лит.: Appelgren-Kivalo, 1931, s. 9, abb. 11; Липский, 1970б, рис. 1д; Кызласов Л.Р., 1986, рис. 145, 2.

4. Первая стела Уйбатского чаатаса (Усть-Абаканский район, РХ). Служила менгиром в одном из каменных курганов чаатаса, расположенного в степи правобережья р. Уйбат в 4 км к ЮЮВ от улуса Чарков. Поверхностная корка местами отслоена. На угловатой лицевой стороне выбито изображение оконтуренной личины с частично сохранившимися радиальными лучами. На всех ранее изданных рисунках стелы они отсутствуют. Серый гранит, 145 x 65 x 55 см. В 1971 году вывезена в МКМ.

Лит.: Грязнов, Шнейдер, 1929, табл. II, 16; Appelgren-Kivalo, 1931, abb. 176.

А.Л. Заика передал рисунок открытого им изваяния у с. Анаш (№ 163). Пользуясь случаем, выражаем им всем нашу искреннюю благодарность. Ряд новых памятников был найден Н.В. Леонтьевым (№ 261, 263, 265, 267, 278, 281, 282, 284, 285, 289-298). Эти находки вселяют уверенность, что возможности дальнейшего пополнения фонда изваяний и стел далеко не исчерпаны. Копирование изваяний и стел осуществлялось традиционным методом эстампирования на тонкую папиросную бумагу, позволяющим получать контрастные копии изображений. Памятники, которые не удалось обнаружить, а также находящиеся в музеях Красноярска, Новосибирска, Москвы и Санкт-Петербурга, публикуются в основном по литературным источникам.

Ниже приведено развернутое описание только не публиковавшихся ранее памятников. Остальные сопровождаются краткими аннотациями и некоторыми дополнительными пояснениями. Для памятников, сохранивших нумерацию, предложенную Э.Б. Вадецкой [1980а], ссылки на ее каталог не приводятся. Высота памятников, как правило, указана от поверхности земли.

5. Вторая стела Уйбатского чаатаса (см. № 4) (Усть-Абаканский район, РХ). Установлена в одном из его каменных курганов. При обследовании в 1996 г. не обнаружена. Материал неизвестен, 100 x 60 x 30 см. Рис. по Э.Б. Вадецкой.

6. Стела тагарского кургана у пос. Пуланкуль (Аскизский район, РХ). Была использована в качестве простеночного менгира стенки ограды тагарского кургана, расположенного в 250 м к ССВ от пос. Пуланкуль. Коричневый песчаник, 75 x 62 x 74 см. В 1981 г. Л.Р. Кызласовым доставлена в ХКМ.

Лит.: Кызласов Л.Р., 1986, с. 143-144, рис. 82.

7. Стела кургана у улуса Чарков (Усть-Абаканский район, РХ). Использована в качестве углового менгира ограды одного из курганов большого тагарского могильника, протянувшегося вдоль юго-западной окраины улуса. Поверхностная корка камня почти полностью отслоена. В желобчатых линиях рисунка заметны следы красной краски. Серый гранит, 140 x 110 x 30 см. Рис. по Э.Б. Вадецкой.

Лит.: Грязнов, Шнейдер, 1929, табл. VI, 48; Шер, 1980, рис. 112; Кызласов Л.Р., 1986, рис. 114.

8. Изваяние с неустановленным местом находки. Материал и размеры неизвестны. Рис. по Э.Б. Вадецкой.

Лит.: Грязнов, Шнейдер, 1929, табл. II, 12.

9. Изваяние поминальника у ст. Шира (Ширинский район, РХ). Стояло в ряду поминальных менгиров таштыкской культуры в 2 км от станции по дороге на курорт "Озеро Шира". К началу XX в. многие из них были повалены. Там же находилось еще два изваяния. В 1940-х годах было вывезено в школу ст. Шира и впоследствии утрачено. Песчаник, 140 x 70 x 20 см. Рис. по Э.Б. Вадецкой.

Лит.: Грязнов, Шнейдер, 1929, табл. I, 6.

10. Стела кургана в долине р. Уйбат (Усть-Абаканский район, РХ). Установлена в юго-западном углу ограды кургана тагарской культуры, расположенного в 6 км к ЮЮВ от улуса Чарков, на краю первой надпойменной террасы правого берега р. Уйбат. Выше места выхода речки Бейка в его пойму. На плоской лицевой стороне камня, обращенной к ССЗ, выбито изображение схематичной личины, оконтуренной только сверху. Серый гранит, 140 x 50 x 30 см.

11. Стела Чаптыковского чаатаса (Бейский район, РХ). Служила одним из менгиров каменного кургана средневекового чаатаса на окраине улуса Чаптыков. Доставлена в ХКМ А.Н. Липским в 1954 г. Серый песчаник, 145 x 50 x 20 см.

12. Изваяние в окрестностях улуса Тазмин (Усть-Абаканский район, РХ). Находилось на правом берегу р. Бирь в одном км выше улуса Тазмин. Стояло одиночно изображением на юг. Известно только по фотоснимку и описанию И.Т. Савенкова. Серый гранит, высота 110 см. Рис. по Э.Б. Вадецкой.

13, 14. Изваяние с устья р. База (Аскизский район, РХ). Было найдено в 1911 г. при земляных работах на левом берегу р. Аскиз немного выше устья р. База. На левой боковой грани изваяния выбито изображение волка (?). Красный песчаник, 230 x 75 x 25 см. Вывезено в ХКМ А.Н. Липским в 1954 г.

Лит.: Липский, 1970б, рис. 4б, в.

15. Изваяние "Хыс кёзе" ("Девушка-менгир") из окрестностей улуса Бельтеры (Аскизский район, РХ). Было использовано в качестве "маяка" с юго-западной стороны тагарского кургана, расположенного в устье лога Хыр чолы. Коричневый песчаник, 90 x 90 x 20 см. Вывезено в ХКМ А.Н. Липским в 1950 г. Рис. по Э.Б. Вадецкой.

Лит.: Грязнов, Шнейдер, 1929, табл. VIII, 71; Appelgren-Kivalo, 1931, abb. 221; Липский, 1955, рис. 69, 2; Кызласов Л.Р., 1986, с. 226, рис. 152.

16. Стела "Хыс тас" с р. Есь (Аскизский район, РХ). Обнаружена Д.Г. Мессершмидтом в 1722 г. в 2 км к западу от современного с. Усть-Есь. На лицевой стороне изображена поясная женская фигура, туловище которой пересечено едва заметными поперечными линиями, замеченными еще Д.Г. Мессершмидтом. По левую сторону лика угадываются три круглых кольца. С этой же стороны у плеча располагается силуэтно выбитая и шлифованная фигура безрогого быка, отсутствующая в прежних публикациях памятника. Она была выполнена позже основного изображения, но линии волос "девушки" прорезаны глуже. Ниже имеется еще одна фигура животного более плохой сохранности. На обратной стороне камня фиксируются полустертые неопределенные резные изображения. Красный песчаник, 67 x 70 x 12 см. Нижний конец отбит. С конца XIX века хранится в МКМ.

Лит.: Messerschmidt, 1962, abb. 1; Грязнов, Шнейдер, 1929, табл. VI, 49; Appelgren-Kivalo, 1931, abb. 234; Грязнов, 1950, рис. 6; Вадецкая, 1967, табл. 2; Формозов, 1969, рис. 70, 1; Кызласов Л.Р., 1986, рис. 196.

17. Изваяние кургана в низовьях р. Тёя (Аскизский район, РХ). Было вкопано вершиной вниз в западном углу ограды тагарского кургана. Красный песчаник, 245 x 85 x 45 см. Вывезено в ХКМ А.Н. Липским, в 1956 г.

Лит.: Липский, 1970б, рис. 4д.

18. Третья стела Уйбатского чаатаса (Усть-Абаканский район, РХ). Стояла одиночно недалеко от большого кургана чаатаса (см. № 4) личиной на СВ. Песчаник, 225 x 65 x 10 см. Рис. по И.Р. Аспелину.

Лит.: Appelgren-Kivalo, 1931, abb. 171, 172.

19. Изваяние кургана в устье р. Камышта (Аскизский район, РХ). Стояло в северном углу ограды раннетагарского кургана. Серый песчаник, 250 x 85 x 30 см. Вывезено в ХКМ А.Н. Липским в 1952 г.

Лит.: Липский, 1970а, рис. 5.

20. Первая стела кургана под горой Багульная (Усть-Абаканский район, РХ). Вкопана в переверну-

том виде в южном углу ограды большого одиночного тагарского кургана на левом берегу р. Уйбат, в 50 м к востоку от горы Багульная (Хулган), слева от дороги Абакан – Сорск. В желобчатых линиях личины сохранились следы красной краски; полоской красной охры были соединены и лунки глаз. В этом же кургане установлены памятники № 167 и 168. Серый гранит, 255 x 68 x 55 см.

Лит.: Кызласов Л.Р., 1986, рис. 91.

21. Изваяние кургана в окрестностях улуса Патанков (Ширинский район, РХ). Находилось в ограде тагарского кургана, в 4 км к западу от моста через р. Белый Инос по дороге на оз. Черное (в одном км от нее). Красный песчаник, 140 x 45 x 40 см. Вывезено в ХКМ А.Н. Липским.

Лит.: Грязнов, Шнейдер, 1929, табл. III, 22; Вадецкая, 1967, рис. 20.

22. Изваяние у с. Соленоозерное (Ширинский район, РХ). Находилось в 7 км к югу от села (слева от дороги на ст. Шира). Песчаник, размеры неизвестны. Рис. экспедиции И.Р. Аспелина.

Лит.: Appelgren-Kivalo, 1931, s. 22, abb. 108.

23. Изваяние чаатаса на р. Ниня (Усть-Абаканский район, РХ). Находилось в одном из каменных курганов чаатаса на левом берегу р. Ниня, у истоков р. Камышта. Серый песчаник, 180 x 45 x 25 см. Вывезено в ХКМ А.Н. Липским в 1953 г.

Лит.: Липский, 1970а, рис. 8.

24. Изваяние из окрестностей с. Соленоозерное (Ширинский район, РХ). Находилось в одном км от села по дороге на ст. Шира. Коричневый песчаник, 135 x 80 x 15 см. Доставлено в ХКМ А.Н. Липским.

Лит.: Appelgren-Kivalo, 1931, s. 22, abb. 109.

25. Изваяние кургана у улуса Сафронов (Аскизский район, РХ). Было использовано в качестве простеночного менгира в северо-восточной стенке ограды тагарского кургана в окрестностях улуса. Изображением обращено на восток. Красный песчаник, 180 x 70 x 20 см. Вывезено в ХКМ А.Н. Липским в 1952 г.

Лит.: Липский, 1970б, с. 168.

26. Изваяние с р. Ниня (Аскизский район, РХ). Находилось на правом берегу р. Ниня, выше истоков р. Камышта, около каменной кладки. Серый гранит, 170 x 60 x 30 см. Вывезено в ХКМ А.Н. Липским.

Лит.: Липский, 1955, с. 158, рис. 69, 3.

27. Изваяние кургана у улуса Чарков (Усть-Абаканский район, РХ). Было использовано в качестве углового менгира ограды кургана тагарской культуры в одном км к ЮЗ от улуса. В этом же кургане находится изваяние № 244. Серый гранит, 200 x 65 x 35 см. Вывезено в ГЭ. Рис. по Э.Б. Вадецкой.

Лит.: Грязнов, Шнейдер, 1929, табл. II, 17; Грязнов, 1950, рис. 11-12; Киселев, 1951, табл. VIII, 5; Кызласов Л.Р., 1986, рис. 134, 1.

28. Стела кургана в окрестностях улуса Тазмин (Усть-Абаканский район, РХ). Служила менгиром в ограде тагарского кургана на левом берегу р. Бюрь напротив улуса Тазмин. Изображением была обращена к югу. Розовый гранит, 148 x 35 x 35 см. Доставлена в МКМ И.Т. Савенковым в 1911 г.

Лит.: Грязнов, Шнейдер, 1929, рис. 2, табл. IV, 52; Грязнов, 1950, рис. 2, 5; Киселев, 1951, табл. XV, 6; Вадецкая, 1967, табл. 9.

29. Стела с правого берега р. Уйбат (Усть-Абаканский район, РХ). Лежала изображением к земле рядом с небольшим всхолмлением у края первой надпойменной террасы правого берега р. Уйбат, в 3 км к западу от ж.-д. станции Уйбат. Серый гранит, 97 x 70 x 45 см. Доставлена в МКМ в 1971 г.

30. Четвертый памятник Уйбатского чаатаса (Усть-Абаканский район, РХ). Изваяние находилось в длинном ряду менгиров поминальника таштыкской культуры на территории чаатаса (см. № 4). Красный песчаник, 115 x 60 x 20 см. Доставлено в МКМ в 1971 году.

Лит.: Грязнов, Шнейдер, 1929, рис. 5, табл. 1, 8; Кызласов Л.Р., 1986, с. 146, рис. 84.



Рис. 26. Изваяние № 35 в окрестностях улуса Тазмин. Фотоснимок начала XX в.



Рис. 27. Изваяние № 37 в Салбыкской степи. Фотоснимок начала XX в.

31. Стела кургана в окрестностях с. Соленоозерное (Ширинский район, РХ). Была использована в качестве менгира ограды кургана тагарской культуры в 7,5 км южнее с. Соленоозерное по дороге на ст. Шира. Коричневый песчаник, 135 x 60 см. Рис. по Э.Б. Вадецкой.

32. Стела кургана у улуса Онхаков (Аскизский район, РХ). Была использована в качестве плиты западной стенки ограды тагарского кургана, располагавшегося в 500 м к западу от улуса Онхаков и в одном км к СЗ от р. Абакан. С западной стороны кургана в качестве "маяка" стояло изваяние № 106. Курган раскопан А.Н. Липским в 1953 г. Красный песчаник, 250 x 130 x 25 см. Доставлена в ХКМ А.Н. Липским в 1954 г.

Лит.: Липский, 1957, с. 74, рис. 24, 1; 1970а, рис. 3; 1970б, рис. 1г; Кызласов Л.Р., 1986, с. 222, рис. 147.

33. Пятый памятник Уйбатского чаатаса (Усть-Абаканский район, РХ). Изваяние находилось в ряду поминальных менгиров таштыкской культуры на территории чаатаса (см. № 4). Серый гранит, 250 x 40 x 30 см. Вывезен в ГЭ. Рис. по Э.Б. Вадецкой.

Лит.: Aspelin, 1889, s. 21, fig. 7; Кузнецов-Красноярский, 1889, табл. XV, 3; Савенков, 1910, табл. VIII, рис. XIV, 2; Appelgren-Kivalo, 1931, s. 15, abb. 164.

34. Первое изваяние кургана "Чалгыс оба" (Аскизский район, РХ). Лежало у восточного угла ограды большого одиночного тагарского кургана, расположенного в 10,5 км выше устья р. Уйбат. Здесь же находилось изваяние № 62. Серый гранит, 290 x 55 x 65 см. Вывезено в ХКМ А.Н. Липским в 1953 г.

Лит.: Грязнов, Шнейдер, 1929, табл. I, 7; Appelgren-Kivalo, 1931, s. 40, abb. 295.

35. Изваяние из окрестностей улуса Тазмин (рис. 26) (Усть-Абаканский район, РХ). Изваяние стояло одиночно в степи на левом берегу р. Бюрь. Личиной было обращено на запад. Красный песчаник, 360 x 70 x 15 см. В 1921 г. вывезено С.А. Теплоуховым в ГМЭ. Прорисовка по фотографии (рис. 20).

Лит.: Грязнов, Шнейдер, 1929, табл. IV, 32; Appelgren-Kivalo, 1931, abb. 145; Киселев, 1933, рис. 3; Грязнов, 1950, рис. 1, 5; Киселев, 1951, табл. XV, 1; Вадецкая, 1967, табл. 6; Кызласов Л.Р., 1986, рис. 31.

36. Изваяние "Хыс тас" с оз. Черное (Ширинский район, РХ). Находилось на пашне в одном км севернее улуса Патанков и в 300 м к СВ от горы Хызылтас. Красный песчаник, 270 x 80 x 40 см. Вывезено в ХКМ А.Н. Липским.

Лит.: Aspelin, 1889, fig. 9; Савенков, 1910, табл. VIII, рис. XIV, 6; Грязнов, Шнейдер, 1929, табл. II, 11; Appelgren-Kivalo, 1931, s. 22, abb. 105; Липский, 1970а, рис. 9; Кызласов Л.Р., 1986, с. 141-142, рис. 79; Леонтьев Н.В., 2000, рис. 1, 7.

37. Изваяние "Игыр оба" из Салбыкской степи (рис. 27) (Усть-Абаканский район, РХ). Стояло одиночно в степи в 900 м к северу от Большого Салбыкского кургана. В 1971 г. Л.Р. Кызласов заложил раскоп на месте его установки. Рядом с ямой для изваяния был выявлен жертвенник, а в нем — кости крупного и мелкого рогатого скота. Серый гранит, 340 x 60 x 35 см. Вывезено в ХКМ в 1956 г. Рис. по Э.Б. Вадецкой. с дополнениями.

Лит.: Грязнов, Шнейдер, 1929, табл. VIII, 70; Кызласов Л.Р., 1984, с. 21; Кызласов Л.Р., 1986, с. 97-98, рис. 28, 29.

38. Шестой памятник Уйбатского чаатаса (Усть-Абаканский район, РХ). Изваяние было использовано в качестве менгира в одном из каменных курганов чаатаса (см. № 4). Песчаник, 150 x 45 x 25 см. Известен только по рис. экспедиции И.Р. Аспелина.

Лит.: Appelgren-Kivalo, 1931, abb. 173.

39. Изваяние кургана в с. Аскиз (Аскизский район, РХ). Использовано в качестве простеночного менгира южной стенки ограды одного из тагарских курганов на северо-восточной окраине села. Изображением обращено на ВСВ. Коричневый песчаник, 145 x 70 x 20 см.



Рис. 28. Изваяние № 43 в ограде кургана тагарской культуры на левом берегу р. Уйбат.

40. Изваяние чаатаса в пос. Усть-Бюрь (Усть-Абаканский район, РХ). Было использовано в качестве менгира в каменном кургане чаатаса на северо-восточной окраине поселка, в конце ул. Гагарина. Красный песчаник, 155 x 28 см. Рис. по Э.Б. Вадецкой.

41. Стела кургана на р. Тёя (Аскизский район, РХ). Была использована в качестве менгира в ограде тагарского кургана около устья р. Тёя. Коричневый песчаник, 90 x 60 x 35 см. Вывезена в ХКМ А.Н. Липским в 1952 г.

42. Изваяние из окрестностей улуса Чарков (Усть-Абаканский район, РХ). Стояло одиночно в степи в 3 км выше улуса Чарков на правом берегу р. Уйбат. Поверхность камня местами сильно затерта, нижний конец обломан. В наголовье личины плохо прослеживаемое изображение стилизованной змеи с овалом по бокам. Красный песчаник, 220 x 50 x 25 см. Доставлено в МКМ Д.А. Клеменцом в 1880-х годах.

Лит.: Aspelin, 1889, fig. 3; Кузнецов-Красноярский, 1889, табл. XIV, 1; Грязнов, Шнейдер, 1929, табл. IV, 36; Appelgren-Kivalo, 1931, abb. 157.

43. Изваяние тагарского кургана на р. Бейка (рис. 28) (Усть-Абаканский район, РХ). Установлено в восточном углу ограды одного из курганов большого тагарского могильника, расположенного в 7 км к ЮЮВ от улуса Чарков на первой надпойменной террасе правого берега р. Уйбат ниже места выхода р. Бейка в его пойму. Изваяние личиной обращено к востоку. На вершине камня плохо сохранившееся изображение "мужской" личины. В желобках линий "солярных" знаков прослеживаются следы красной краски. В других курганах могильника использованы в качестве менгиров памятники № 56 и 76. Серый гранит, 245 x 104 x 35 см.

44. Изваяние у пос. Усть-Бюрь (Усть-Абаканский район, РХ). Находилось на левом берегу р. Бюрь в 0,5 км к востоку от поселка. Гранит, 180 x 55 x 20 см. Рис. по Э.Б. Вадецкой.

Лит.: Грязнов, Шнейдер, 1929, табл. III, 29.

45. Изваяние кургана в Верхнебиджинской степи (Усть-Абаканский район, РХ). Было вкопано вершиной вниз в одном из тагарских курганов степного урочища Ахмарча к ЮЗ от улуса Верхнебиджинский. Линии изображения личины со следами яркой красной краски. Серый гранит, 185 x 45 x 30 см. Доставлено в ХКМ А.Н. Липским.

Лит.: Грязнов, Шнейдер, 1929, табл. III, 30; Грязнов, 1950, рис. 1, 3; Липский, 1970а, рис. 16.

46. Изваяние кургана у пос. Ербинский (Усть-Абаканский район, РХ). Использовано в качестве менгира северной стенки ограды одиночного тагарского кургана в 1,5 – 2 км к СВ от поселка. Лицевой стороной обращено к востоку. Красный песчаник, 150 x 70 x 35 см.

Лит.: Грязнов, Шнейдер, 1929, табл. III, 25; Кызласов Л.Р., 1986, с. 102, 147-150, рис. 32, 33.

47. Изваяние из пос. Ербинский (Усть-Абаканский район, РХ). Стояло одиночно на краю пашни в 250 м к ЮВ от поселка. В 1971 г. Л.Р. Кызласов заложил вокруг изваяния раскоп. Была выявлена жертвенная яма с неопределенными обломками костей животных. Поверхность изваяния местами выщерблена. Фрагмент нижней части лицевой стороны, на котором были выбиты "солярный" знак и два концентрических круга, отбит. На боковых гранях было по три "солярных" знака, но на левой сохранилось только два. В желобках линий заметны следы красной краски.

48. Стела кургана на Тёйском перевале (Аскизский район, РХ). Служила менгиром в ограде тагарского кургана, находящегося на перевале из долины р. Тёя в долину р. Таштып возле улуса Терентий. Коричневый песчаник, 195 x 70 x 35 см. Вывезена в ХКМ А.Н. Липским в 1953 г.

Лит.: Кызласов Л.Р., 1986, рис. 153.

49. Изваяние у пос. Ербинский (Усть-Абаканский район, РХ). Стояло вкопанным в перевернутом виде на пашне в 800 м к СВ от поселка. В 1971 г. Л.Р. Кызласов заложил здесь раскоп. Было установлено, что изваяние входило в комплекс сооружений, состоявший из трех менгиров и жертвенных ям. В них были найдены кости диких и домашних животных. Нами при подкопе изваяния с целью выявления скрытых в земле изображений на глубине около 60 см был обнаружен клык кабана. Серый гранит, 267 x 50 x 30 см.

Лит.: Грязнов, Шнейдер, 1929, табл. I, 2; Кызласов Л.Р., 1986, с. 108-115, рис. 43, 44.

50. Стела с неустановленным местом находки. Известна только по фотоснимку и схематичному рисунку А.В. Адрианова конца XIX в. Материал и размеры неизвестны.

Лит.: Грязнов, Шнейдер, 1929, табл. VI, 51.

51. Изваяние кургана в Уйбатской степи (Усть-Абаканский район, РХ). Использовано в качестве простеночного менгира в северо-западной стенке ограды одного из курганов большого тагарского могильника, расположенного в 4 км к югу от улуса Чарков и в 2 км к западу от Уйбатского чаатаса. Изображением обращено на ВСВ. Красный песчаник, 140 x 80 x 45 см.

52. Первое изваяние Верхнебиджинского чаатаса (Усть-Абаканский район, РХ). Служило угловым камнем ограды большого кургана, расположенного в 3 км к ЮЮВ от улуса Верхнебиджинский. Красный песчаник, 175 x 50 x 12 см. Известно только по рис. М.П. Грязнова и Э.Р. Шнейдера.

Лит.: Грязнов, Шнейдер, 1929, табл. II, 15.

53. Изваяние из долины р. Уйбат (Усть-Абаканский район, РХ). Памятник имеет сходство с изваянием № 38, которое известно только по рис. экспедиции И.Р. Аспелина. Возможно, это один памятник. Красный песчаник, 190 x 45 x 29 см. Хранится в ГЭ. Рис. по Э.Б. Вадецкой.

54. Изваяние из поминального у улуса Кызлас (Аскизский район, РХ). Находилось в восьми метрах к востоку от ряда поминальных менгиров таштыкской эпохи

на северной окраине улуса Кызлас. Личиной было обращено на восток. Песчаник, 250 x 130 x 20 см. Вывезено в ХКМ А.Н. Липским в 1948 г.

Лит.: Липский, 1955, с. 157, рис. 69, 1; 1956, табл. 13, 1.

55. Изваяние кургана в устье ручья Тибик (Усть-Абаканский район, РХ). Служило угловым камнем ограды одного из курганов могильника тагарской культуры в устье ручья Тибик, правого притока р. Уйбат. Поверхностная корка камня на месте расположения личины и на правой боковой грани полностью утрачена. Желобчатые шлифованные линии изображений со следами красной краски. Серый гранит, 225 x 85 x 25 см. Доставлено в МКМ в 1971 г.

Лит.: Леонтьев Н.В., 2001, рис. 2, 2.

56. Стела кургана на р. Бейка (Усть-Абаканский район, РХ). Вкопана в перевернутом виде в северном углу ограды тагарского кургана на западной окраине того же могильника, в котором находится изваяние № 43. Изображением обращена на ВСВ. Линии изображения желобчатые, шлифованные, со следами красной краски. Рот обрамлен рельефным валиком. Серый гранит, 165 x 80 x 40 см.

Рис. по Э.Б. Вадецкой.

57. Стела кургана Есинского совхоза (Аскизский район, РХ). Находилась в ограде тагарского кургана у центральной фермы Есинского совхоза. На плите, кроме основной личины, имеется большое количество лунок и полустертых вторичных рисунков. Красный песчаник, 150 x 80 x 12 см. Вывезена в ХКМ А.Н. Липским в 1959 г.

Рис. по Э.Б. Вадецкой.

58. Изваяние кургана в урочище Кюрген тигей (Алтайский район, РХ). Было использовано в качестве одного из угловых менгиров ограды большого кургана тагарской культуры на вершине возвышенности Кюрген тигей в 6 км к ЮВ от пос. Изыхские копи. Стояло личиной на ВСВ, но впоследствии было повалено. Поверхность, особенно на боковых гранях, сильно выветрена. Коричневый песчаник, 280 x 80 x 40 см.

Лит.: Кызласов Л.Р., 1986, с. 136-137, рис. 71; Леонтьев Н.В., 2000, рис. 1, 3.

59. Стела кургана на р. Черновая (Богградский район, РХ). Была установлена в перевернутом виде в углу ограды раннетагарского кургана на левом берегу р. Черновая, левого притока Енисея, в 1,5 км от ее устья. Красный песчаник, 180 x 140 x 15 см. Хранится в ГИМ. Рис. по Э.Б. Вадецкой.

60. Изваяние в окрестностях улуса Чарков (Усть-Абаканский район, РХ). По описанию М.П. Грязнова, изваяние находилось в ограде тагарского кургана, расположенного в 3 км к югу от улуса. В публикации Appelgren-Kivalo [1931, s. 15, abb. 178] есть рисунок подобного изваяния, но не происходящего с каменного кургана на Уйбатском чаатаса. Возможно, это был один памятник. Красный песчаник, 110 x 29 x 16 см. Утрачено. Рис. по Э.Б. Вадецкой.

Лит.: Грязнов, Шнейдер, 1929, рис. 6, табл. II, 19.

61. Стела кургана на р. Камышта (Аскизский район, РХ). Служила простеночным менгиром в северо-восточной стенке ограды раннетагарского кургана около центральной фермы Аскизского совхоза. Личиной была обращена к северу. Поверхность выветрена, корка в нижней части отслоена. Изображение личины сложного типа, выполненное желобчатыми шлифованными линиями, сохранилось фрагментарно. Песчаник, 160 x 80 x 15 см. Вывезена в ХКМ А.Н. Липским в 1952 г.

62. Второе изваяние кургана "Чалгыс оба" (Аскизский район, РХ). Находилось в северном углу ограды того же большого тагарского кургана, в низовьях р. Уйбат, в котором лежало изваяние № 34. Серый гранит, 350 x 80 x 40 см. Вывезено в ХКМ А.Н. Липским в 1954 г.

Лит.: Tallgren, 1915, fig. 7; Грязнов, Шнейдер, 1929, табл. I, 7; Appelgren-Kivalo, 1931, s. 40, abb. 294.



Рис. 29. Стела № 72 в ограде кургана тагарской культуры у оз. Шира.

63. Изваяние из окрестностей улуса Чарков (Усть-Абаканский район, РХ). Стояло одиночно в степи в одном км к северу от улуса на левом берегу р. Уйбат. Коричневый песчаник, 260 x 50 x 20 см. Открыто и зарисовано Д.Г. Мессершмидтом в 1721 г. В 1886 г. доставлено в МКМ Д.А. Клеменцом.

Лит.: Кузнецов-Красноярский, 1889, табл. XV, 11; Aspelin, 1889, fig. 2; Савенков, 1910, рис. XIV, 8; Heikel, 1912, abb. 4; Грязнов, Шнейдер, 1929, с. 91-92, табл. III, 28; Appeltgren-Kivalo, 1931, s. 35, abb. 156.

64. Изваяние с р. Бюрь (Усть-Абаканский район, РХ). Сведения о местонахождении противоречивы. По данным инвентарной карточки ХКМ, оно происходит с Ербинского чаатаса. В альбоме рукописи А.Н. Липского было указано то же место находки, но затем исправлено его рукой на "Усть-Бюрь". По Э.Б. Вадецкой, изваяние находилось на Уйбатском чаатасе, но А.Н. Липский не вывозил изваяний с этого могильника. Серый гранит, 290 x 70 x 25 см. Доставлено в ХКМ А.Н. Липским в 1955 г.

65. Изваяние из окрестностей пос. Ербинский (Усть-Абаканский район, РХ). Стояло одиночно в степи в 2 км к северу от поселка и в 300 м к востоку от р. Бюрь. Личиной было обращено на ВЮВ. В 1971 г. Л.Р. Кызласов заложил здесь раскоп. В яме под изваянием были обнаружены череп и кости шестимесячного барашка, а также кости ног взрослой овцы. В жертвенной яме возле изваяния находились кости ног овец. Коричневый песчаник, 285 x 40 x 30 см. Вывезено в МКМ в 1971 г. Рис. по Э.Б. Вадецкой.

Лит.: Кызласов И.Л., 1984, с. 21; Кызласов Л.Р., 1986, с. 104-105, рис. 34.

66. Изваяние кургана у пос. Ербинский (Усть-Абаканский район, РХ). Вкопано в перевернутом виде в юго-восточном углу ограды одного из курганов тагарской культуры в 1,5 - 2 км к СЗ от поселка, рядом со старым кладбищем. Серый гранит, 100 x 46 x 50 см.

67. Изваяние из пос. Ербинский (Усть-Абаканский район, РХ). Стояло одиночно на пашне в 800 м к ВСВ от поселка личиной на восток рядом с поваленным изваянием № 155. В 1971 г. Л.Р. Кызласов заложил здесь раскоп. Было установлено, что оба памятника сопровождаются жертвенниками, содержащими кости животных. Серый гранит, 130 x 55 x 27 см. С 1973 г. хранится в музее ИАЭ СО РАН. Рис. по Э.Б. Вадецкой.

Лит.: Грязнов, Шнейдер, 1929, табл. III, 24; Вадецкая, 1967, рис. 7; Кызласов Л.Р., 1986, с. 119-122, рис. 51.

68. Изваяние с чаатаса у д. Новая Черная (Богградский район, РХ). Служило одним из менгиров каменного кургана чаатаса, располагавшегося в одном км к западу от бывшей д. Новая Черная, попавшей в зону затопления Красноярского водохранилища. Поверхность камня выветренная с частично отслоенной коркой, вершина обломана. Под изображением личины - рельефные груди и квадратный "соларный" знак. Второй подобный знак выбит на левом боку, ниже него заметны остатки третьего. Серый песчаник, 187 x 94 x 22 см. В 1960-х годах доставлено в ХКМ А.Н. Липским.

69. Первое изваяние Ташебинского чаатаса (г. Абакан, РХ). Было установлено в каменном кургане № 2, раскопанном в 1894 г. А.В. Адриановым. Кроме него, в большом разновременном могильнике на правом берегу р. Ташеба у западной окраины современного города Абакана находилось еще не менее девяти окуневских изваяний и стел (см. № 75, 86, 246, 247, 256-259). Серый песчаник, 220 x 65 x 20 см. Доставлено в МКМ в 1900 г. А.В. Адриановым.

Лит.: Адрианов, 1902 - 1924, с. 54; Грязнов, Шнейдер, 1929, табл. III, 26; Вадецкая, 1967, рис. 5; Кызласов Л.Р., 1986, с. 156.

70. Стела чаатаса у улуса Сартыгой (Усть-Абаканский район, РХ). Была использована в качестве менгира в одном из каменных курганов чаатаса, расположенного в 2 км выше устья ручья Сартыгой, правого притока р. Уйбат, и в 5 км к ЮЮЗ от пос. Усть-

Бюрь. Стояла наклонно, изображением ориентирована на восток. Серый гранит, 190 x 40 x 30 см. Вывезена в ХКМ А.Н. Липским.

Лит.: Грязнов, Шнейдер, 1929, табл. VI, 50; Липский, 1977, рис. 4; Леонтьев Н.В., 1978, рис. 7; Кызласов Л.Р., 1986, рис. 124.

71. Стела кургана у станции Камышта (Аскизский район, РХ). Была установлена в восточном углу ограды тагарского кургана у ж.-д. станции Камышта. Поверхностная корка частично утрачена. На широкой лицевой стороне желобчатыми шлифованными линиями выполнено изображение личины с поперечной полосой под глазами. На вершине камня выбит сдвоенный квадратный "соларный" знак, а на правом боку - три дуги и круглые лунки. Коричневый песчаник, 183 x 60 x 45 см. Вывезена в ХКМ А.Н. Липским в 1953 г.

Лит.: Леонтьев Н.В., 2001, рис. 2, 3.

72. Стела кургана у оз. Шира (рис. 29) (Ширинский район, РХ). Использована в качестве простеночного менгира восточной стенки ограды одного из курганов тагарского могильника в 4,5 км к ЮВ от оз. Шира и в 700 - 800 метрах к югу от р. Сон. Лицевой стороной обращена к югу. Поверхностная корка в нижней части лицевой стороны полностью отслоена. Коричневый песчаник, 155 x 104 x 24 см.

Лит.: Грязнов, Шнейдер, 1929, табл. VI, 53; Грязнов, 1950, с. 135, рис. 2, 7; Есин, 2002а, рис. 2.

73. Изваяние с чаатаса у пос. Ербинский (?) (Усть-Абаканский район, РХ). Сведения о местонахождении противоречивы. По А.Н. Липскому, оно лежало на чаатасе у пос. Ербинский, а по Э.Б. Вадецкой - на чаатасе по левому берегу р. Ниня, выше истоков р. Камышта. Серый гранит, 180 x 80 x 30 см. Вывезено в ХКМ А.Н. Липским в 1956 г. Рис. по Э.Б. Вадецкой.

74. Изваяние из с. Знаменка (Богградский район, РХ). Было найдено в 1899 г. разбитым на две части в случайно вскрытой при рытье погребов могиле андроновской культуры, где оно служило перекрытием. Красный песчаник, 165 x 95 см. Вывезено в ХКМ А.В. Адриановым. Рис. по Б.Н. Пяткину и Е.А. Миклашевич.

Лит.: Адрианов, 1904, с. 7; Грязнов, Шнейдер, 1929, табл. III, 21; Грязнов, 1960, с. 85-86, рис. 20; Шер, 1980, с. 223-224; Кызласов Л.Р., 1986, с. 179, рис. 116; Шер, 1994, fig. 12; Новоженев, 1994, с. 152, рис. 93.

75. Второй памятник Ташебинского чаатаса (г. Абакан, РХ). Изваяние было использовано в качестве менгира в одном из курганов Ташебинского чаатаса (см. № 69). Песчаник, 220 x 50 x 25 см. Хранится в ГЭ. Рис. по Э.Б. Вадецкой.

Лит.: Вадецкая, 1967, рис. 3; Кызласов Л.Р., 1986, рис. 130.

76. Изваяние кургана в долине р. Уйбат (Усть-Абаканский район, РХ). Вкопано вершиной вниз в южном углу ограды одиночного кургана тагарской культуры, расположенного в пойме правого берега р. Уйбат, в 7 км к ЮЮВ от улуса Чарков и в одном км к ССВ от могильника, в котором находятся памятники № 43 и 56. На правом боку изваяния выбит крупный "соларный" знак, на левом - два малых. Лик личины и линии знаков были покрашены красной краской. Серый гранит, 215 x 115 x 38 см.

Лит.: Кызласов Л.Р., 1986, рис. 155.

77. Изваяние Аскизского чаатаса (Аскизский район, РХ). Было использовано в качестве менгира в чаатасе, расположенном в 1,5 км к ВСВ от станции Аскиз, у железнодорожной линии. Изображение личины выполнено на плоском яйцевидном выступе. В ее наголове едва прослеживаемое изображение стилизованной змеи с открытой пастью. На задней стороне - изображение змеевидного дракона, опускающегося вниз, перекрытое более поздней неполной фигурой оленя. На правом боку под вершиной выбиты параллельные дугообразные линии. Коричневый песчаник, 320 x 70 x 50 см. Вывезено в ХКМ А.Н. Липским в 1953 г.

Лит.: Кызласов Л.Р., 1986, рис. 122, 123.

78. Изваяние поминальника в долине оз. Шира (Ширинский район, РХ). Установлено в ряду поминальных менгиров таштыкской эпохи в 3 км к северу от д. Калмачат. Серый песчаник, 240 x 80 x 25 см. Рис. по Э.Б. Вадецкой.

79. Изваяние с верховий р. Камышта (Аскизский район, РХ). Находилось на левом берегу реки, в улусе Терентий, на холме. Красный песчаник, 330 x 90 x 25 см. Вывезено в ХКМ А.Н. Липским в 1958 г.

Лит.: Aspelin, 1889, fig. 10; Савенков, 1910, табл. VIII, рис. XIV, 5; Грязнов, Шнейдер, 1929, табл. III, 27; Appeltgren-Kivalo, 1931, abb. 284.

80. Первый памятник чаатаса Красный камень (Богградский район, РХ). Стела лежала на территории чаатаса, расположенного на восточной оконечности возвышенности Красный камень, в 7 км к ВЮВ от с. Бородино. Песчаник, 250 x 83 x 16 см. По рис. экспедиции И.Р. Аспелина.

Лит.: Appeltgren-Kivalo, 1931, s. 11; abb. 131; Кызласов Л.Р., 1986, рис. 121, 2.

81. Изваяние Верхнебиджинской степи (Усть-Абаканский район, РХ). Находилось в степном урочище Ахмарча у улуса Верхнебиджинский (Вершина Биджи). Песчаник, 195 x 30 см. Известно только по фотоснимкам конца XIX в.

Лит.: Грязнов, Шнейдер, 1929, табл. III, 23; Киселев, 1951, табл. XV, 3.

82. Изваяние в окрестностях улуса Тазмин (Усть-Абаканский район, РХ). Стояло одиночно в степи в 2 км к СВ от улуса Аешин на левом берегу р. Бюрь, напротив улуса Тазмин. В 80 м от него находилось изваяние № 35. В работе М.П. Грязнова и Э.Р. Шнейдера оно же, но сфотографированное А.В. Адриановым в ракурсе было ошибочно принято за другое изваяние. У Э.Б. Вадецкой повторено под № 89. Красный песчаник, 160 x 60 x 20 см. Известно только по описанию и фотоснимкам И.Т. Савенкова 1908 г. Рис. по Э.Б. Вадецкой.

Лит.: Грязнов, Шнейдер, 1929, табл. 1, 3, 5; Вадецкая, 1967, табл. 13.

83. Стела Кызласовского чаатаса (Аскизский район, РХ). Стояла среди менгиров на чаатасе у улуса Кызлас на р. Есь. Поверхность камня сильно выветрена. Изображение личины, выполненное глубокими желобчатыми линиями, перекрыто большим количеством лунок более позднего происхождения. У правого края плиты имеются плохо сохранившиеся дополнительные рисунки: антропоморфная фигура с раскинутыми в стороны ногами и нетипичная для окуневской традиции сердцевидная личина, наложенная на туловище другой фигуры. Красный песчаник, 135 x 65 см. Вывезена в ХКМ А.Н. Липским в 1948 г.

Лит.: Липский, 1961, с. 277; Леонтьев Н.В., 2001, рис. 1, 1.

84. Изваяние с оз. Черное (Ширинский район, РХ). Стояло на пашне рядом с менгиром в 2 км к ЮЗ от отрогов горы Хызыл хас, близ оз. Черное. На боках изваяния выбиты рисунки более позднего происхождения: четыре фигуры "тощих" комолых коров на левой стороне и две таких же коровы на правой. Здесь же и на лицевой стороне изваяния большое количество круглых лунок. Две из них перекрывают фигуру коровы. Коричневый песчаник, 200 x 70 x 40 см. Доставлено в ХКМ А.Н. Липским.

Лит.: Кызласов Л.Р., 1986, с. 143, рис. 81, 169.

85. Стела кургана в Уйбатской степи (Усть-Абаканский район, РХ). Была вкопана в качестве менгира ограды тагарского кургана на левом берегу р. Уйбат к СВ от улуса Чарков. Раскола на две части, левый верхний угол отбит. Поверхность выветрена, корка местами отслоена. На правой щеке основной личины прослеживается неполная фигура крупного рогатого животного, выбитая позже. Красный песчаник, 225 x 130 см. Вывезена в ХКМ А.Н. Липским.

86. Третье изваяние Ташебинского чаатаса (г. Абакан, РХ). Служило менгиром в одном из кур-



Рис. 30. Изваяние № 88 в ограде кургана тагарской культуры у с. Большой Телек.

ганов чаатаса (см. № 69). Коричневый песчаник, 300 x 75 x 25 см. Вывезено в МКМ А.В. Адриановым в 1900 г.

Лит.: Грязнов, Шнейдер, 1929, табл. IV, 33; Appelgren-Kivalo, 1931, s. 44, abb. 311; Грязнов, 1950, рис. 4.

87. Изваяние у пос. Ербинский (Усть-Абаканский район, РХ). Стояло одиночно в степи в одном км к ЮЗ от поселка личиной на восток; впоследствии было повалено. Рядом с ним лежит обломанный на две части менгир. В 1971 г. Л.Р. Кызласов заложил здесь раскоп. В яме для установки менгира были обнаружены кости трехмесячного барашка и взрослой овцы, а в яме изваяния — кости двух барашков в возрасте около 4 месяцев. Серый гранит, 330 x 65 x 37 см. Рис. по Э.Б. Вадецкой.

Лит.: Грязнов, Шнейдер, 1929, табл. I, 1; Кызласов Л.Р., 1986, с. 122-123, рис. 54.

88. Изваяние кургана у с. Большой Телек (рис. 30) (Идринский район, КК). Вкопано в северо-восточном углу ограды одиночного кургана тагарской культуры, расположенного в одном км к югу от р. Телек и в одном км к востоку от села под северным склоном возвышенности. Изображением обращено к востоку. Вершина и задняя сторона обломаны. Красный песчаник, 95 x 100 x 20 см.

89. Изваяние с неизвестным местом находки, материалом и размерами. Рис по Э.Б. Вадецкой (по фотографии А.В. Адрианова).

См. примечание к № 82.

90. Плита из кургана Тас-Хазза (Бейский район, РХ). Служила перекрытием первого яруса могилы I в кургане окуневской культуры, раскопанном в 1957 г. А.Н. Липским. В этом же кургане были найдены фрагменты стел № 135, 220, 221. Песчаник, 152 x

107 x 14 см. Хранится в ХКМ.

Лит.: Липский, 1961, с. 273-275, рис. 2; Кызласов Л.Р., 1986, рис. 159.

91. Фрагмент стелы из улуса Кызлас (Аскизский район, РХ). Был найден на левом берегу р. Малая Есь, выше улуса, у кургана. Изображение личины перекрыто в верхней части фигурой тучного быка. Красный песчаник, 140 x 60 см. Вывезен в конце XIX в. в Томский университет и там впоследствии утрачен. Известен только по рис. А. Спицына и М.П. Грязнова.

Лит.: Спицын, 1915, рис. 17; Грязнов, Шнейдер, 1929, табл. VI, 55.

92. Изваяние кургана под горой Еловая (Ширинский район, РХ). Установлено в качестве менгира в ограде кургана тагарской культуры, расположенного в 12 км к СЗ от с. Соленоозерное по старой дороге на д. Малый Сюттик на невысоком перевале горы. Красный песчаник, 280 x 80 x 40 см. Рис. по Э.Б. Вадецкой.

Лит.: Кызласов Л.Р., 1986, с. 143.

93. Изваяние Усть-Бюрского чаатаса (Усть-Абаканский район, РХ). Использовано в качестве менгира на чаатасе, расположенном на северо-западной окраине современного пос. Усть-Бюрь. В 1963 г. стояло с отбитой верхней частью. Серый гранит, 200 x 70 x 20 см. Рис. по Э.Б. Вадецкой.

Лит.: Appelgren-Kivalo, 1931, abb. 153, 154.

94. Восьмой памятник Уйбатского чаатаса (Усть-Абаканский район, РХ). Изваяние было установлено в качестве менгира на каменном кургане чаатаса (см. № 4). Изображением было обращено на ЗЮЗ. Гранит, 200 x 50 см. Хранится в ГЭ. Рис. по Э.Б. Вадецкой.

Лит.: Грязнов, Шнейдер, 1929, табл. I, 9; Appelgren-Kivalo, 1931, s. 15, abb. 178.

95. Верхнебиджинский баран (Усть-Абаканский район, РХ). Изваяние служило менгиром в северо-восточном углу четырехугольной каменной выкладки на чаатасе в 3 км к ЮЮВ от улуса Верхнебиджинский. Личиной было обращено на запад. Красный песчаник, 150 x 55 x 32 см. Вывезено в ХКМ А.Н. Липским в 1948 г. Рис. по Э.Б. Вадецкой.

Лит.: Грязнов, Шнейдер, 1929, рис. 4, табл. V, 45; Киселев, 1951, табл. XIV, 6; Вадецкая, 1967, табл. 22; Липский, 1970а, рис. 10; Кызласов Л.Р., 1986, с. 137-138, рис. 72-74.

96. Изваяние "Хыс тас" из пос. Полтаков (Аскизский район, РХ). Находилось в 2-3 км выше устья р. Есь по дороге в с. Таштып, на полях пос. Полтаков. У изображения личины в нижней части камня поверхностная корка камня утрачена. Красный песчаник, 200 x 25 x 45 см. Вывезено в ХКМ А.Н. Липским в 1953 г.

Лит.: Грязнов, Шнейдер, 1929, табл. V, 40; Appelgren-Kivalo, 1931, abb. 237; Вадецкая, 1967, рис. 18; Кызласов Л.Р., 1986, с. 224, рис. 150.

97. Второй памятник чаатаса Красный камень (Боградский район, РХ). Изваяние лежало на том же каменном кургане чаатаса, где находилась стела № 80, также поваленная. Песчаник, 205 x 65 x 20 см. Известно только по рис. экспедиции И.Р. Аспелина.

Лит.: Appelgren-Kivalo, 1931, s. 11, abb. 130; Кызласов Л.Р., 1986, рис. 121, 1.

98. Стела из окрестностей улуса Тазмин (Усть-Абаканский район, РХ). Стояла одиночно в степи к северо-востоку от современного пос. Ербинский. В нижней части обратной стороны стелы выбит "соллярный" знак и плохо прослеживаемая фигура стоящего зооморфного существа. Серый гранит, 280 x 50 x 35 см. Вывезена в МКМ И.Т. Савенковым в 1911 г.

Лит.: Aspelin, 1889, fig. 8; Савенков, 1910, табл. VIII, рис. XIV, 3; Грязнов, Шнейдер, 1929, табл. VI, 54; Appelgren-Kivalo, 1931, abb. 144; Грязнов, 1950, рис. 2, 4; Киселев, 1951, с. 166, 169, табл. XV, 4; Вадецкая, 1967, табл. 10; Липский, 1970а, рис. 2; Кызласов Л.Р., 1986, рис. 59; Подольский, 1997, с. 191-192, рис. 34; Леонтьев Н.В., 2001, рис. 1.

99. Изваяние Читыкхысского чаатаса (Аскизский район, РХ). Было использовано в качестве менгира на одном из каменных курганов чаатаса, находящегося на левобережье р. Аскиз у улуса Палганов. Лицевой стороной было обращено к западу. Поверхностная корка камня местами утрачена. Изображение личины в средней части узкой лицевой грани сбито. На нижнем конце камня, вкопанном в землю, по А.Н. Липскому, имеется еще одна схематичная личина. Коричневый песчаник, 230 x 45 x 25 см. Вывезено в ХКМ А.Н. Липским в 1958 г.

Лит.: Липский, 1970б, с. 168, рис. 4г; Кызласов Л.Р., 1986, рис. 76; Леонтьев, 2000, рис. 1, 5.

100. Майдашинский баран (Минусинский район, КК). Был найден в 1876 г. на окраине заимки Майдашинской, в 10 км ниже г. Минусинска по правому берегу Енисея. Поверхность камня выветрена, особенно сильно на левом боку и лицевой стороне. Коричневый песчаник, 130 x 75 x 20 см. Доставлен в МКМ И.И. Поповым в 1880 г.

Лит.: Боголюбский, 1882, с. 20-21; Appelgren-Kivalo, 1931, abb. 285; Кызласов Л.Р., 1986, с. 201, рис. 131.

101. Скульптурная фигура барана таштыкского или еще более позднего времени. О датировке памятника см.: Кызласов Л.Р., 1960, с. 94-95; Борисенко, Худяков, 1998.

102. Изваяние кургана у с. Кавказское (Минусинский район, КК). Служило менгиром в ограде одного из курганов тагарской культуры, находящегося в 4 км к северу от с. Кавказское. На рис. Э.Б. Вадецкой отсутствует изображение стилизованной змеи, выбитой на задней стороне изваяния. Красный песчаник, 220 x 75 x 20 см. Доставлено в МКМ И.Т. Савенковым в 1910 г.

Лит.: Грязнов, Шнейдер, 1929, табл. V, 44; Киселев, 1951, с. 167, табл. XIV, 7.

103. Изваяние кургана на ст. Шира (Ширинский район, РХ). Было установлено в качестве углового камня ограды тагарского кургана на территории строительства элеватора. Рядом, по сообщению А.Н. Липского, находились три других изваяния, впоследствии утраченных. Красный песчаник, 290 x 80 x 25 см. Вывезено в ХКМ А.Н. Липским в 1955 г.

Лит.: Вадецкая, 1967, табл. 21; Формозов, 1969, рис. 66, 1; Липский, 1970а, рис. 13; Кызласов Л.Р., 1986, рис. 126; Подольский, 1997, с. 189-190; Студницкая, 1997, с. 255-256; Леонтьев Н.В., 2000, рис. 1, 4.

104. Фрагмент изваяния с Зырянского хребта (Боградский район, РХ). Красный песчаник, 85 x 64 x 13 см. Доставлен в МКМ А.В. Адриановым в 1903 г. Рис. по Э.Б. Вадецкой.

Лит.: Грязнов, Шнейдер, 1929, рис. 10, табл. VII, 58; Вадецкая, 1965б, с. 176, рис. 3.

105. Изваяние кургана на левом берегу р. Камышта (рис. 31) (Усть-Абаканский район, РХ). Использовано в качестве простеночного менгира западной стенки ограды того же тагарского кургана, в котором установлены памятники № 1 и 262. Изображением обращено на ВСВ. Коричневый песчаник, 100 x 55 x 30 см. Рис. по Э.Б. Вадецкой.

Лит.: Грязнов, Шнейдер, 1929, табл. II, 18.

106. Изваяние "Улуг Хуртуях тас" из улуса Онхаков (рис. 32) (Аскизский район, РХ). Служило "маяком" в тагарском кургане, расположенном в 500 м к западу от улуса и в одном км к СЗ от р. Абакан. Было открыто Д.Г. Мессершмидтом в 1722 г. В 1970-х годах Л.Р. Кызласов заложил на месте установки изваяния раскоп. Было выявлено большое количество разноцветных галек, поднесенных "Каменной старухе". На рис. у Э.Б. Вадецкой не совсем точно воспроизведены две дугообразных линии на подбородке нижней личины. Они имеют более правильную геометрическую форму. Коричневый песчаник, 220 x 50 x 60 см. Вывезено в ХКМ А.Н. Липским в 1954 г. Рис. по Э.Б. Вадецкой.

Лит.: Messerschmidt, 1722, s. 300, abb. 7; Миллер, 1996, с. 154; Спасский, 1818, с. 22, табл. 7, 1-2; Ува-



Рис. 31. Изваяние № 105 в ограде кургана тагарской культуры на р. Камышта.

ров, 1871, табл. II, 22; Радлов, 1894, с. 17, 95; Спицын, 1915, рис. 16; Грязнов, Шнейдер, 1929, с. 91-92, табл. V, 43; Appelgren-Kivalo, 1931, abb. 219; Вадецкая, 1967, табл. 8; Липский, 1970а, рис. 6; Кызласов Л.Р., 1986, с. 127-129, рис. 61.

107. Изваяние из могильника у с. Соленоозерное (Ширинский район, РХ). Найдено Н.В. Нашекиным в 1966 г. при проведении раскопок могильника андроновской культуры в 3-4 км к северу от села. Изваяние лежало между могилами. В этом же могильнике были обнаружены памятники № 137 и 169. Песчаник, 220 x 45 x 25 см. Хранится в ККМ. Рис. по Э.Б. Вадецкой.

108. Изваяние из окрестностей с. Усть-Есь (Аскизский район, РХ). Лежало одиночно в степи в 2 км к СЗ от села на жертвенном месте. Красный песчаник, 310 x 70 x 25 см. Вывезено в ХКМ А.Н. Липским.

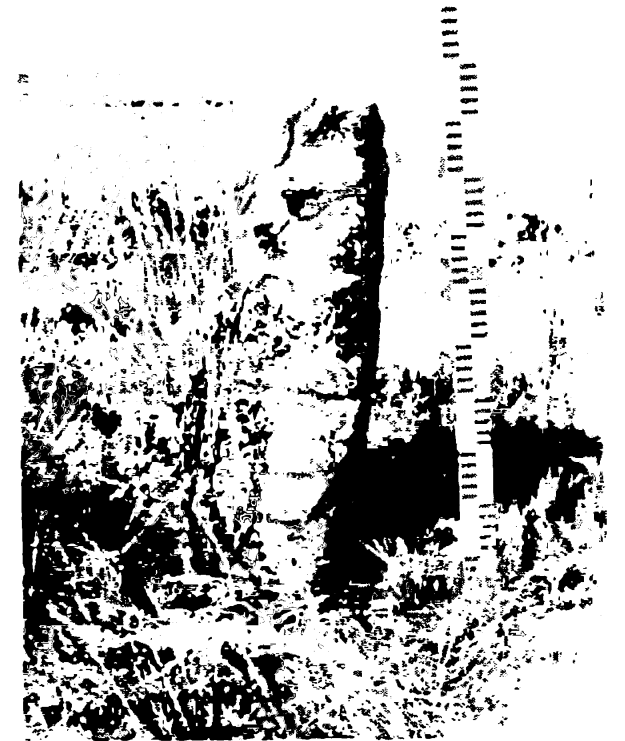
Лит.: Савенков, 1910, табл. VIII, рис. XIV, 7; Грязнов, Шнейдер, 1829, табл. II, 13; Appelgren-Kivalo, 1931, s. 19, abb. 235; Вадецкая, 1967, табл. 7; Липский, 1969, с. 45.

109. Девятый памятник Уйбатского чаатаса (Усть-Абаканский район, РХ). Установлен на одном из каменных курганов юго-западной окраины чаатаса (см. № 4). Лицевой стороной обращен на ЮЗ. Вершина изваяния обломана, поверхность сильно выветренная с трещинами и сколами. Серый песчаник, 150 x 64 x 20 см.

Лит.: Грязнов, Шнейдер, 1929, табл. V, 42; Appelgren-Kivalo, 1931, s. 16, abb. 174, 175; Киселев, 1951, табл. XIV, 3.

110. Изваяние "Киме тас" с оз. Черное (Ширинский район, РХ). Лежало на обочине дороги в 600 метрах к СЗ от отрогов горы Хызыл хас, недалеко от оз. Черное. В прежних публикациях не описаны две противопоставленных фигуры быка, выбитых выше личины, и фигура оленя в верхней части левой боковой грани. Возможно, существовала противопоставленная ей фигура на противополож-



Рис. 32. Изваяние № 106 "Улуг Хуртуях тас" ("Большая каменная старуха"). Фотоснимок начала XX в.



Рис. 33. И.Т. Савенков осматривает изваяние № 111. Фотоснимок 1911 г.

ной грани, утраченная из-за отслоения поверхностной корки камня. Серый гранит, 470 x 70 x 50 см. Вывезено в ХКМ А.Н. Липским.

Лит.: Грязнов, Шнейдер, 1929, табл. V, 38; Вадецкая, 1967, рис. 19; Кызласов Л.Р., 1986, с. 142-143, рис. 80. 133.

111. Изваяние Усть-Бюрского чаатаса (рис. 33, 34) (Усть-Абаканский район, РХ). Служило менгиром в северо-западном углу ограды кургана чаатаса (см. № 93). Поверхность камня местами сильно затерта, нижняя часть камня отбита. Коричневый песчаник, 250 x 70 x 40 см. Доставлена в МКМ И.Т. Савенковым в 1911 г.

Лит.: Мартьянов, 1886, с. 75-76; Tallgren, 1917, fig. 2; Грязнов, Шнейдер, 1929, табл. V, 41; Appelgren-Kivalo, 1931, abb. 149, 151; Tallgren, 1938, fig. 6; Киселев, 1951, табл. XIV, 4; Вадецкая, 1967, рис. 20; Кызласов Л.Р., 1986, рис. 132.

112. Стела тагарского кургана у улуса Палганов (Аскизский район, РХ). Была вкопана на вершине большого тагарского кургана в 150 м к ВСВ от Читыхысского чаатаса на левом берегу р. Аскиз у улуса Палганов. Красный песчаник. 369 x 90 x 30 см. Доставлена в ХКМ А.Н. Липским в 1958 г. Рис. по Э.Б. Вадецкой.

Лит.: Кызласов Л.Р., 1986, с. 140, рис. 77.

113. Первая стела могильника Черновая VIII (Богградский район, РХ). Служила северной стенкой по-

гребального ящика могилы 2 в кургане 12 могильника окуневской культуры Черновая VIII, исследованного Г.А. Максименковым в 1962 - 1963 годах. Могильник располагался на правом берегу р. Черновая, левого притока Енисея, в 1,2 км от ее устья. Небольшой фрагмент нижней части стелы был найден среди плит перекрытия могилы. Красный песчаник, 135 x 55 x 3 см. Хранится в ГЭ. Рис. по Э.Б. Вадецкой.

Лит.: Вадецкая, 1965а, с. 211-212.

114. Вторая стела могильника Черновая VIII (Богградский район, РХ). Фрагмент средней части большой плиты, использованной в качестве стенки погребального ящика могилы 8 в кургане 4. Изображение было обращено внутрь могилы. Оно выполнено в технике точечной выбивки с частичной шлифовкой линий. В них прослеживаются следы красной краски. Противоположной стенкой ящика служил фрагмент стелы № 117. Красный песчаник, 130 x 85 см. Хранится в ГЭ. Рис. по Э.Б. Вадецкой.

Лит.: Вадецкая, 1965а, с. 212-213, рис. 1; Шер, 1980, рис. 115; Кызласов Л.Р., 1986, рис. 156.

115. Третья стела могильника Черновая VIII (Богградский район, РХ). Служила плитой перекрытия ящика могилы 7 в кургане 3. На двух плитах стен этого ящика выбиты изображения животных. Красный песчаник, 145 x 85 x 8 см. Хранится в ГЭ. Рис. по Э.Б. Вадецкой.



Рис. 34. Изваяние № 111 на Усть-Бурьском чаатасе. Фотоснимок И.Т. Савенкова, 1911 г.

Лит.: Вадецкая, 1965а, с. 213, рис. 2.

116. Четвертая стела могильника Черновая VIII (Богградский район, РХ). Служила стенкой ящика могилы 2 в кургане 5. Красный песчаник, 124 x 62 x 8 см. Хранится в ГЭ. Рис. по Э.Б. Вадецкой.

Лит.: Вадецкая, 1965а, с. 213-214, рис. 3.

117. Пятая стела могильника Черновая VIII (Богградский район, РХ). Два обломка верхней части стелы служили стенками ящиков могил 7 и 8 в кургане 4. Песчаник, 110 x 90 x 8 см. Хранится в ГЭ. Рис. по Э.Б. Вадецкой.

Лит.: Вадецкая, 1965б, с. 174, рис. 1; Формозов, 1969, рис. 38, 1; Шер, 1980, рис. 115, 1; Кызласов Л.Р., 1986, рис. 127.

118. Фрагмент верхней части шестой стелы могильника Черновая VIII (см. № 113) (Богградский район, РХ). Составлен из нескольких обломков. Один из них служил стенкой ящика могилы 7 в кургане 5, два других обломка обнаружены в могиле 3 того же кургана, а фрагмент с изображением "роженицы" был найден между курганами 11 и 12. На стеле между частично сохранившимися глазами и лучами личины выгравированы многочисленные изображения фигур рогатых животных, птиц и "роженицы". Красный песчаник. Хранится в ГЭ. Рис. по Е.А. Миклашевич.

Лит.: Миклашевич, 2002, с. 199-200, рис. 1.

119. Седьмая стела могильника Черновая VIII (Богградский район, РХ). Служила стенкой ящика могилы 2 в кургане 5. Изображением была обращена внутрь могилы. В качестве второй продольной стенки была использована стела № 116. Красный песчаник, 145 x 75 x 8 см. Хранится в ГЭ. Рис. по Э.Б. Вадецкой.

Лит.: Вадецкая, 1965а, с. 214-215, рис. 5; Шер, 1980, рис. 115, 2; Соколова, 2001, с. 129-132, рис. 1.

120. Стела из могильника Черновая IX (Богградский район, РХ). Была использована в качестве плиты перекрытия могилы 2 в кургане 14 могильника тагарской культуры, примыкавшего к Черновой VIII. Основное изображение частично перекрыто тремя силуэтными фигурами "тощих" коров. Красный песча-

ник, 180 x 90 см. Хранится в ГЭ.

Лит.: Хлобыстина, 1971, с. 80.

121. Миниатюрное изваяние с р. Бейка (Усть-Абаканский район, РХ). Найдено в конце XIX в. в окрестностях улуса Чарков в долине р. Бейка. Зеленый алевролит, 33 x 10 x 8 см. Хранится в МКМ.

Лит.: Tallgren, 1938, s. 131-135, fig. 25; Грязнов, 1950, рис. 5; Кызласов Л.Р., 1956, рис. 11, 2; Максименков, 1980, табл. XXIV, 14.

122. Миниатюрное изваяние с р. Уйбат (Усть-Абаканский район, РХ). Точное место находки неизвестно. Обратная сторона камня зашлифована. Серый гранит, 30 x 20 см. Хранится в ХКМ.

Лит.: Липский, 1970а, с. 8, рис. 11; Кызласов Л.Р., 1986, рис. 129.

123. Восьмая стела могильника Черновая VIII (Богградский район, РХ). Небольшой фрагмент верхней части стелы был найден среди плит перекрытия могилы 12 в кургане 3. Серый песчаник, 45 x 33 x 7 см. Хранится в ГЭ. Рис. по Э.Б. Вадецкой.

Лит.: Вадецкая, 1965а, с. 214, рис. 4; 1967, рис. 14; Шер, 1980, рис. 115, 3.

124. Девятая стела могильника Черновая VIII (Богградский район, РХ). Небольшой фрагмент плиты, составленный из двух обломков, найденных в могиле 4 кургана 1. Серый песчаник, 70 x 23 x 4 см. Хранится в ГЭ.

125. У Э.Б. Вадецкой под этим номером фигурировало наскальное изображение хищного зверя скифо-сибирского звериного стиля. В немецком издании каталога оно было заменено фрагментом плиты с изображением "роженицы", который, как позднее выяснилось, принадлежит фрагментарно сохранившейся стеле № 118.

126. Плита из могильника Черновая VIII (Богградский район, РХ). Точное место находки не установлено. Песчаник, 60 x 35 см. Хранится в ГЭ. Рис. по Э.Б. Вадецкой.

127. Петроглифы горы Тюря (Орджоникидзевский район, РХ). Расположены на правом берегу р. Печище, левого притока р. Черный Июс, на скальной плоскости восточного склона горы Тюря. Имеются выбитые изображения животных и антропоморфных личин. Здесь же резные фигуры быков, отсутствующие в прежних публикациях памятника.

Лит.: Грязнов, Шнейдер, 1929, рис. 9; Вадецкая, 1965б, рис. 2; Шер, 1980, рис. 12; Кызласов Л.Р., 1986, рис. 139.

128. Наскальный рисунок в Черемушном логу (Краснотуранский район, КК). На скале Черемушного лога, расположенного на правом берегу Енисея между д. Байкалово и устьем р. Сыда, выбита фигура зооморфного существа. Рис. по Э.Б. Вадецкой.

Лит.: Шер, 1980, рис. 94; Кызласов Л.Р., 1986, с. 213, рис. 141.

129. Стела из улуса Бутрахты (Таштыпский район, РХ). Найдена А.Н. Липским в 1952 г. в огородах улуса. Песчаник, 91 x 53 x 8 см. Хранится в ХКМ.

Лит.: Липский, 1977, с. 116, рис. 5.

130. Фрагмент средней части одиннадцатой стелы могильника Черновая VIII (Богградский район, РХ). Состоит из двух обломков, найденных среди плит перекрытия могилы 7 в кургане 4. Красный песчаник, 50 x 35 x 15 см. Хранится в ГЭ. Рис. по Э.Б. Вадецкой.

131. Фрагмент двенадцатой стелы могильника Черновая VIII (Богградский район, РХ) с частично сохранившимся изображением личины. Найден среди плит перекрытия могилы 9 в кургане 9. Красный песчаник, 27 x 36 x 8 см. Хранится в ГЭ.

132. Тринадцатая стела могильника Черновая VIII (Богградский район, РХ). Фрагмент средней части стелы был использован в качестве плиты перекрытия могилы 12 в кургане 3. Красный песчаник, 60 x 70 x 4 см. Хранится в ГЭ. Рис. по Э.Б. Вадецкой.

133. Плита из погребения на р. Есь (Аскизский район, РХ). Находилась в перекрытии могилы карасукской культуры, раскопанной А.Н. Липским в ус-

тье р. Есь. Коричневый песчаник, 60 x 43 см. Хранится в ХКМ.

Лит.: Липский, 1961, с. 277.

134. Плита из Камыштинского Большого кольца (Аскизский район, РХ). Была использована в качестве перекрытия погребения 2 в кургане на левом берегу р. Камышта у пос. Камышта. Раскопки А.Н. Липского в 1959 г. На плите в точечной технике выбиты поясная антропоморфная фигура, три (?) неоконченных схематичных личины и несколько лунок. В правом верхнем углу – сплошь прошлифованная сердцевидная личина. Коричневый песчаник, 68 x 64 x 10 см. Хранится в ХКМ.

Лит.: Липский, 1961, с. 277; 1970б, рис. 5д.

135. Фрагмент стелы из кургана Тас-Хазза (Бейский район, РХ). Фрагмент средней части стелы находился в перекрытии второго яруса могилы 5 (см. № 90). Линии изображения личины прошлифованы и окрашены красной краской. Песчаник, 42 x 90 см. Хранится в ХКМ.

Лит.: Липский, 1961, с. 274; 1969, с. 41.

136. Фрагмент изваяния из Камыштинского Большого кольца (Аскизский район, РХ). Найден среди камней, которыми были обставлены стенки могилы 3 (см. № 134). Красный песчаник, 28 x 21 см. Хранится в ХКМ.

Лит.: Липский, 1961, с. 276-277, рис. 3.

137. Плита из андроновского могильника у с. Солеозерное (Ширинский район, РХ). Была использована для перекрытия могилы 29 (см. № 107). Песчаник, 140 x 120 см. Хранится в ККМ. Рис. по Э.Б. Вадецкой.

138. Изваяние тагарского кургана у ж.-д. станции Шира (Ширинский район, РХ). Находилось в ограде большого кургана в 2 км от ст. Ширы по дороге на оз. Ширы. Рядом среди камней таштыкского поминальника стояла стела № 9. Песчаник, 110 x 45 x 25 см. Вывезено в ГМЭ. Рис. по Э.Б. Вадецкой.

Лит.: Грязнов, Шнейдер, 1929, табл. IV, 37.

139. Стела Сырского чаатаса (Аскизский район, РХ). Массивная плита, расколота на две части, была использована в качестве менгира на одном из каменных курганов чаатаса у устья р. Сыр, правого притока р. Камышта. На ней, кроме основного изображения, выбито несколько кружков с ямками в центре и большое количество лунок, а на узкой боковой грани – изображение схематичной личины с остроконечным головным убором. Коричневый песчаник, 225 x 65 см. Вывезена в ХКМ А.Н. Липским в 1952 г.

Лит.: Леонтьев Н.В., 2000, рис. 1, 2.

140. Изваяние с оз. Белё (Ширинский район, РХ). Точное место и условия находки не установлены. Поверхность камня выветрена, есть трещины и отслоения поверхности корки. Верхняя часть обломана. На боках изваяния сохранилось по два "солярных" знака. Еще один такой же знак выбит на задней стороне. Там же имеются фигуры двух "тощих" коров, частично перекрывающие друг на друга. Помимо этого, в разных местах камня выбиты отдельные крупные лунок. Красный песчаник, 280 x 90 см. Было вывезено в ХКМ А.Н. Липским.

Лит.: Липский, 1970а, рис. 14, 15; Кызласов Л.Р., 1986, с. 210, рис. 138.

141. Изваяние с р. Белый Июс (Ширинский район, РХ). Находилось в окрестностях улуса Трошкин на правом берегу р. Белый Июс. На широкой лицевой стороне расположено рельефное изображение человеческого лица с миниатюрной личиной на носу. Ниже выбита фигура быка, перекрывающая три силуэтных округлых фигуры. На задней стороне изваяния выбито стоящее зооантропоморфное существо. Справа от него – шесть антропоморфных личин, соединенных между собой по три. Среди фигур выбиты отдельные округлые лунок. Серый гранит, 140 x 68 см. Вывезено в ХКМ А.Н. Липским.

Лит.: Кызласов Л.Р., 1986, рис. 136.

142, 144. Боковая и лицевая стороны изваяния из улуса Кызлас (Аскизский район, РХ). Обстоятельства находки не установлены. Красный песчаник, 85 x 65 x

20 см. Доставлено в ХКМ А.Н. Липским.

143. Миниатюрное изваяние из Ширинского района. Песчаник, 63 x 12 см. Хранится в музее ИАЭ СО РАН. Рис. по Л.Р. Кызласову.

Лит.: Окладников, 1975, с. 58-63, рис. 1, 2; Кызласов Л.Р., 1986, рис. 158.

145. Изваяние с неустановленным местом находки. Желтый песчаник, 170 x 95 x 26 см. Доставлено в ХКМ А.Н. Липским.

146. Изваяние кургана на р. Немир (Усть-Абаканский район, РХ). Служило менгиром в ограде одного из курганов на левом берегу р. Немир, правого притока р. Ниня. Красный песчаник, 140 x 85 x 13 см. В конце XIX в. было вывезено в Томский университет и там впоследствии утрачено. Рис. по Э.Б. Вадецкой.

Лит.: Клеменц, 1886, с. 33; Спицын, 1915, рис. 14; Грязнов, Шнейдер, 1929, табл. IV, 34; Грязнов, 1950, рис. 2, 1.

147. Стела кургана у с. Николопетровка (Минусинский район, КК). Использована в качестве углового менгира в ограде кургана тагарской культуры в 2 км к югу от села по дороге на с. Городок. Красный песчаник, 140 x 50 см.

148. Стела из окрестностей совхоза "Советская Хакасия" (Усть-Абаканский район, РХ). Стояла на месте совхоза. Известна только по фотографии М.П. Грязнова. Песчаник, размеры не установлены. Рис. по Э.Б. Вадецкой.

149. Изваяние кургана у пос. Ербинский (Усть-Абаканский район, РХ). Было использовано в качестве менгира в ограде одного из тагарских курганов на окраине чаатаса, расположенного в 1,5 – 2 км к СЗ от поселка. Серый гранит, 190 x 55 x 30 см. Доставлено в ХКМ А.Н. Липским.

150. Десятый памятник Уйбатского чаатаса (Усть-Абаканский район, РХ). Служил менгиром в одном из каменных курганов чаатаса (см. № 4). Сохранность плохая. Серый гранит, 160 x 70 x 40 см. Вывезен в МКМ в 1971 г.

Лит.: Грязнов, Шнейдер, 1929, табл. I, 10; Appelgren-Kivalo, 1931, s. 15, abb. 177.

151. Стела кургана в устье р. Тёя (Аскизский район, РХ). Стояла в углу ограды кургана тагарской культуры на правом берегу реки, у ее устья. Концы плиты обломаны. На ней фрагментарно сохранившиеся изображения двух антропоморфных личин. От одной из них сохранилась только нижняя часть с желобчатым ртом и поперечным орнаментальным поясом. Другая личина представлена верхней частью с тремя "лучами" в наголовье. Видимо, первой была выбита личина с орнаментальным поясом. Затем поверх и ниже ее были выбиты полушарные лунок. Впоследствии, после того как произошло отслоение крупного фрагмента поверхности корки, плита была использована для наложения второй личины в перевернутом виде по отношению к первой. Один глаз ее был выбит на свежей поверхности. Рот и нижний абрис лика первой личины стали служить деталями нового изображения. Помимо этого, на плите выбиты фигуры человека и быка. Красный песчаник, 250 x 95 x 40 см. Доставлена в ХКМ А.Н. Липским в 1952 г.

Лит.: Липский, 1970б, рис. 3б; Кызласов Л.Р., 1986, с. 115, 118, рис. 47.

152. Стела из андроновского могильника Сухое Озеро (Богградский район, РХ). Могильник расположен в 11 км к западу от левого берега Енисея, исследовался Г.А. Максименковым. Была использована в качестве плиты перекрытия могилы в кургане 430. Верхний конец обломан. Изображение личины производит впечатление незавершенного. Коричневый песчаник, 250 x 105 x 12 см. Хранится в МКМ. Рис. по Э.Б. Вадецкой.

Лит.: Максименков, 1978, с. 27, рис. 4.

153. Изваяние с оз. Иткуль (Ширинский район, РХ). Точное место и условия находки не установлены. Серый гранит, 340 x 55 x 35 см. Хранится в ККМ.

Рис. по Э.Б. Вадецкой.

154. Изваяние "Чалгыс оба" на р. Ниня (Усть-Абаканский район, РХ). Лежит на краю надпойменной террасы левого берега р. Ниня в 5–6 км к ВСВ от скалы Тарбах хая, у которой находилась д. Синявино. В начале 1970-х годов Л.Р. Кызласов заложил здесь раскоп. Была выявлена жертвенная яма, содержащая обломки костей животных и основание обломанного менгира. Серый гранит, 280 x 80 x 70 см.

Лит.: Кызласов Л.Р., 1986, с. 87-91, рис. 17-19.

155. Изваяние из пос. Ербинский (Усть-Абаканский район, РХ). Находилось на святилище, исследованном Л.Р. Кызласовым в 800 м к ВСВ от поселка. Разбито на две части и затем использовано в качестве менгира возле изваяния № 67. Было вкопано в яму обломанной вершиной вниз. Серый гранит, 316 x 60 x 28 см. Хранится в музее ИАЭ СО РАН.

Лит.: Кызласов Л.Р., 1986, с. 119-122, рис. 53.

156. Миниатюрное изваяние у оз. Черное (Ширинский район, РХ). Стояло вкопанным рядом с изваянием "Апсах оба" в 3 км к СВ от оконечности горы Хызыл хас и в 300 м к СВ от дороги пос. Черное озеро – Шира. Гранит (?), 60 x 45 x 36 см. Рис. по Л.Р. Кызласову.

Лит.: Кызласов Л.Р., 1986, с. 130-132, рис. 64.

157. Миниатюрное изваяние из с. Аскиз (Аскизский район, РХ). Найдено в 1972 г. на пашне у села. Речной валун природной яйцевидной формы. Изображение антропоморфной личины выполнено в технике точечной выбивки с последующей шлифовкой линий. "Воротничок" изображен в виде головы зверя с открытой пастью. Линии рисунка в этой части камня местами очень нечеткие. Серый гранит, 35 x 25 см. Хранится в ХКМ.

Лит.: Сунчугашев, 1973, рис. на с. 241; Кызласов Л.Р., 1986, рис. 65.

158. Первый памятник Абаканского чаатаса (Усть-Абаканский район, РХ). Стела лежала лицевой стороной вверх несколько в стороне от курганов чаатаса, расположенного на левом берегу р. Абакан, в 7 км к ЮЗ от улуса Доможаков. Л.Р. Кызласов заложил в 1982 г. вокруг стелы раскоп. Рядом с ямой для стелы была выявлена вторая, где обнаружено три ребра барана (?). На площади раскопа были найдены фрагменты неолитического (?) сосуда. Нижний конец стелы обломан. Следовательно, она была перемещена сюда с какого-то иного места. Песчаник, 194 x 54 x 36 см. Рис. по Л.Р. Кызласову.

Лит.: Кызласов Л.Р., 1986, с. 132-133, рис. 66-68.

159. Второй памятник Абаканского чаатаса (Усть-Абаканский район, РХ). Плита из коричневого песчаника с частично обломанным верхним концом использована в качестве менгира в каменном кургане восточной окраины чаатаса. Поверхность ее сильно выветрена, некоторые линии изображения едва прослеживаются. На ней в точечной технике выбито изображение безголовой и безрукой антропоморфной фигуры, занимающей почти всю плоскость. В туловище вписано изображение трехглазой личины сложного типа. Вторая личина, схематичная и неоконтурная, располагается ниже, пересекая линии ног. Из левой стороны туловища фигуры исходят изогнутые линии, которые соединены с дугообразными параллельными линиями, выбитыми на узкой грани стелы. На лицевой стороне, помимо этого, есть несколько рисунков более позднего происхождения: изображение "тощей" коровы в верхней части плоскости и фигура быка с двумя лучниками – в нижней. Кроме того, в разных местах выбиты отдельные полушарные лунки. Коричневый песчаник, 180 x 86 x 15 см.

Лит.: Кызласов Л.Р., 1986, с. 154-155, рис. 92, 93.

160. Третий памятник Абаканского чаатаса (Усть-Абаканский район, РХ). Стоит в 25 м к востоку от курганов западной окраины чаатаса и, видимо, входит в число менгиров таштыкского поминального ряда камней. На лицевой стороне стелы плохо сохранившееся изображение схематичной личины. Абрис верхней и нижней части лика едва угадывает-

ся. Коричневый песчаник, 130 x 68 x 40 см.

Лит.: Кызласов Л.Р., 1986, с. 153, рис. 94.

161. Четвертый памятник Абаканского чаатаса (Усть-Абаканский район, РХ). Стоит одиночно в 60 м к СЗ от стелы № 159. От изображения личины на рельефном выступе узкой грани заметны только лунки глаз. Коричневый песчаник, 188 x 40 x 20 см.

Лит.: Кызласов Л.Р., 1986, с. 153.

162. Кулагашевская стела (Усть-Абаканский район, РХ). Стоит одиночно в 1,2 км к северу от Абаканского чаатаса и в 40 м к ЗЮЗ от тагарского кургана. Л.Р. Кызласов в заложенном вокруг нее раскопе выявил жертвенную яму со скелетом кабарги. При нашем обследовании памятника в 1995 г. перед стелой был замечен обломок уплощенной глыбы серого гранита с восемью глубокими лунками диаметром 8–10 см. Серый гранит, 124 x 55 x 35 см.

Лит.: Кызласов Л.Р., 1986, с. 133-135, рис. 69.

163. Изваяние у с. Анаш (Новоселовский район, РК). Установлено в южном углу ограды тагарского кургана, в 3,5 км к ЮЗ от села на берегу Красноярского водохранилища. Поверхность сильно выветрена. На узкой лицевой стороне едва прослеживается рельефное изображение личины со следами схематичной змеи в наголовье. Красный песчаник, 190 x 100 x 55 см. Рис. по А.Л. Заике.

164. Изваяние в пос. Ербинский (Усть-Абаканский район, РХ). Лежит наполовину погруженным в землю у забора усадьбы дома № 23 по ул. Богградская. По Л.Р. Кызласову, в верхней части камня выбито рельефное изображение личины. У нее прослеживается лишь один глаз и "лучи" над головой. На месте груди и живота имеются выпуклости.

Лит.: Кызласов Л.Р., 1986, с. 146-147, рис. 85.

165. Изваяние кургана на левом берегу р. Уйбат (Усть-Абаканский район, РХ). Вкопано в перевернутом виде в юго-западном углу ограды кургана могильника тагарской культуры на первой надпойменной террасе левого берега р. Уйбат в 2 км к СВ от горы Багульная (Хулган). Нижняя часть камня обломана, поверхность выветрена. От изображения личины сохранилась лишь верхняя часть со змеей в наголовье. Линии выбивки шлифованные со следами красной краски. Серый гранит, 140 x 65 x 40 см.

Лит.: Кызласов Л.Р., 1986, с. 152, рис. 89, 2.

166. Стела кургана на левом берегу р. Уйбат (Усть-Абаканский район, РХ). В том же кургане, где установлено изваяние № 165, в южной стенке ограды в качестве простеночного менгира использована стела, обращенная лицевой стороной на ЮЮЗ. Серый гранит, 135 x 65 x 52 см.

Лит.: Кызласов Л.Р., 1986, с. 152, рис. 89, 1.

167. Вторая стела кургана под горой Багульная (рис. 35) (Усть-Абаканский район, РХ). В том же одиночном тагарском кургане на левом берегу р. Уйбат под горой Багульная (Хулган), где установлена стела № 20, в восточном углу ограды вкопана вторая, обращенная лицевой стороной на ЮЮВ. На неровной, уплощенной лицевой стороне выбиты четыре желобчатых дугообразных линии. Нижняя едва прослеживается. Они перекрыты фигурой "тощей" коровы с "ожерельем" на шее и полушарными лунками. Линии фигуры со следами красной краски. В правом верхнем углу выбито изображение биконического сосуда. В верхней части правой боковой грани выбито пять параллельных дугообразных линий, две из которых соединены с дугами лицевой стороны. Серый гранит, 280 x 83 x 50 см.

Лит.: Appellgren-Kivalo, 1931, s. 16, abb. 186; Кызласов Л.Р., 1986, с. 152, 252-254, рис. 90, 170, 171.

168. Третья стела кургана под горой Багульная (см. № 20, 167) (Усть-Абаканский район, РХ). Установлена в западном углу ограды кургана лицевой стороной на ВСВ. Имеет вид четырехгранного столбовидного обелиска с угловатой вершиной. В верхней части уплощенной лицевой стороны выбито пять параллельных, дугообразных, желобчатых линий. Других изображений нет. Серый гранит, 260 x 60 x 55 см.



Рис. 35. Стела № 167 в ограде кургана тагарской культуры у г. Багульная (Хулган).

169. Стела могильника андроновской культуры у с. Соленоозерное (Ширинский район, РХ). Найдена Л.Р. Кызласовым между могилами, раскопанными в 1968 по 1970-е годы. Песчаник, 165 x 66 x 15 см. Рис. по Л.Р. Кызласову.

Лит.: Кызласов Л.Р., 1986, с. 155-156, рис. 95.

170. Изваяние Сарыгларского чаатаса (Аскизский район, РХ). Использовано в качестве менгира в каменном кургане чаатаса на левом берегу р. Таштып в 3 км к СВ от улуса Печень. Стоит, резко наклонившись к земле, изображением на ССВ. Личина сложного типа выбита на узкой грани камня. Скопировать ее не удалось. Коричневый песчаник, 240 x 95 x 18 см.

Лит.: Кызласов Л.Р., 1986, с. 156.

171. Первое изваяние Кызылкульского чаатаса (Усть-Абаканский район, РХ). Установлено на каменном кургане юго-западной окраины чаатаса, расположенного в 2 км к ССВ от оз. Кызыл-куль. Имеет вид четырехгранного обелиска, на двух противоположных гранях которого в верхней части выбиты два реалистичных человеческих лика. Один, обращенный к ЮВ, моделирован скульптурно, другой, северо-западный, выполнен желобчатыми линиями. Под первым ликом имеется рельефная яйцевидная фигура. Желто-серый песчаник, 250 x 65 x 40 см.

Лит.: Адрианов, 1902-1924, с. 58; Кызласов Л.Р., 1986, с. 156-157, рис. 96.

172. Второе изваяние Кызылкульского чаатаса (Усть-Абаканский район, РХ). Установлено в каменном кургане западной окраины чаатаса лицевой стороной на ЮЮВ. Камень угловатой, "саблевидной" формы с закругленной вершиной. Поверхность его выветрена, на боковых сторонах частично отслоилась.

Изображение антропоморфной личины выбито на плоском выступе узкой лицевой грани. Над ней стилизованное изображение змеи, опускающейся вниз. Под личиной – "соларный" знак. Фрагмент второго подобного знака заметен на правом боку. Коричневый песчаник, 245 x 80 x 35 см.

173. Третье изваяние Кызылкульского чаатаса (Усть-Абаканский район, РХ). Вкопано в том же кургане, где установлено изваяние № 172, располагаясь к северу от него; лицевой стороной обращено на СЗ. Камень округлый в сечении, столбовидный, со скошенной вершиной. Поверхность его ограда выветрена. В нижней части лицевой стороны на рельефном выступе – изображение личины. В желобках линии прослеживаются следы красной краски. Над личиной фрагментарно сохранившееся схематичное изображение змеи между двумя вертикальными "стойками". Серый гранит, 280 x 55 x 50 см.

174. Стела кургана у оз. Черное (Ширинский район, РХ). Служила угловым камнем ограды кургана тагарской культуры в могильнике, расположенном на возвышенности между населенными пунктами Патанков и Черное озеро. Личиной была обращена к ССЗ. Песчаник, 115 x 105 см. Вывезена Л.Р. Кызласовым в музей исторического факультета МГУ. Рис. по Л.Р. Кызласову.

Лит.: Кызласов Л.Р., 1986, с. 158, рис. 97.

175. Стела второго Чаптыковского чаатаса (Бейский район, РХ). Установлена в качестве менгира в одном из каменных курганов чаатаса на правом берегу р. Абакан в 1,3 км к востоку от улуса Чаптыков. Изображением обращена к ЮЗ. Коричневый песчаник, 155 x 60 x 23 см.

Лит.: Appellgren-Kivalo, 1931, s. 35, abb. 288; Кызласов Л.Р., 1986, с. 159-160, рис. 98.

176. Стела Чульского чаатаса (Ширинский район, РХ). Была использована в качестве плиты перекрытия безынвентарного погребения в кургане 1 чаатаса, находящегося у южной оконечности горы Арга, в междуречье Белого и Черного Июсов. Л.Р. Кызласов датировал погребение поздним неолитом – ранним энеолитом. Песчаник, 90 x 60 x 16 см. Рис. по Л.Р. Кызласову.

Лит.: Кызласов Л.Р., 1986, с. 162-168, рис. 105.

177. Стела из кургана в пос. Усть-Бюрь (Усть-Абаканский район, РХ). Разбитая на несколько частей стела была использована при сооружении погребального ящика в могиле 1 кургана окуневской культуры, раскопанного Л.Р. Кызласовым в 1972 г. Коричневый песчаник, 110 x 87 x 10 см. Хранится в ХКМ.

Лит.: Кызласов Л.Р., 1986, с. 273-274, рис. 112, 115.

178. Стела кургана в окрестностях с. Усть-Есь (Аскизский район, РХ). Была установлена в ограде одного из курганов тагарской культуры в 2 км к СЗ от села у подножья возвышенности. На узкой лицевой стороне выбит вертикальный ряд параллельных дугообразных линий. Коричневый песчаник, 380 x 40 см. Доставлена в ХКМ А.Н. Липским.

Лит.: Appellgren-Kivalo, 1931, s. 19, abb. 236; Кызласов Л.Р., 1986, с. 196, рис. 125.

179. Стела кургана на оз. Шира (Ширинский район, РХ). Служила менгиром в ограде кургана тагарской культуры, расположенного на борту котловины оз. Шира. Поверхностная корка сохранилась только в верхней части лицевой стороны плиты. На ней фрагмент изображения личины с радиальными лучами. Линии желобчатые, подшлифованные. Здесь же выбитая позже фигура тучного быка. Красный песчаник, 180 x 108 x 25 см. Доставлена в ХКМ А.Н. Липским.

Лит.: Липский, 1970а, рис. 4; Кызласов Л.Р., 1986, рис. 128.

180. Первая стела могильника Лебяжье 1 (Красноярский район, РК). Фрагмент средней части стелы находился в развале плит разрушенного кургана 2 могильника окуневской культуры, располагавшегося на левом берегу р. Биря в 2 км к югу от с. Лебяжье. Изображения большой личины сложно-



го типа и синхронной ей малой личины в левом верхнем углу плиты выполнены в технике точечной выбивки с последующей подшлифовкой линий. Остальные личины выбиты позже и менее аккуратно. Красный песчаник, 66 x 87 x 3 см. Хранится в МКМ.

Лит.: Леонтьев Н.В., 1978, рис. 4; Максименков, 1981а, с. 106-107.

181. Вторая стела могильника Лебяжье 1 (Краснотуранский район, КК). Плита с отбитыми концами находилась в развале плит разрушенного кургана 1. Изображение антропоморфной личины выполнено в точечной технике. Рисунок лошади в левом нижнем углу выгравирован позже основного изображения. Красный песчаник, 80 x 65 x 5 см. Хранится в музее ИАЭ СО РАН.

Лит.: Максименков, 1981а, с. 106.

182. Третья стела могильника Лебяжье 1 (Краснотуранский район, КК). Плита с отбитым верхним концом находилась в развале плит кургана 1. Изображение выполнено в технике точечной выбивки. Красный песчаник, 103 x 70 x 5 см. Хранится в музее ИАЭ СО РАН.

Лит.: Леонтьев Н.В., 1978, рис. 6; Максименков, 1981а, с. 106.

183. Четвертая стела могильника Лебяжье 1 (Краснотуранский район, КК). Обломок плиты с фрагментом большого изображения личины сложного типа найден в развале плит разрушенного кургана 2. К поперечной дугообразной линии личины с традиционными полукруглыми ноздрей и "усиками" позже были "пририсованы" два кружка, две соединяющиеся под углом линии и волнистая линия с развилкой на конце, перекрывающая желобок рта личины. Выше незавершенное изображение фигуры быка. Красный песчаник, 80 x 62 x 5 см. Хранится в музее ИАЭ СО РАН.

Лит.: Максименков, 1981а, с. 106.

184. Пятая стела могильника Лебяжье 1 (Краснотуранский район, КК). Небольшой фрагмент средней части стелы был использован в качестве плиты перекрытия могилы в разрушенном кургане 2. Лицевой стороной был обращен вверх. Изображение личины выполнено в технике точечной выбивки с последующей шлифовкой линий. Красный песчаник, 29 x 45 x 5 см. Хранится в музее ИАЭ СО РАН.

Лит.: Максименков, 1981а, с. 107.

185. Шестая стела могильника Лебяжье 1 (Краснотуранский район, КК). Фрагмент нижней части стелы с изображением двух дугообразных линий шеи личины, соединенных с "солярным" знаком. Найден в развале плит кургана 4. Выбивка с последующей подшлифовкой линий. Красный песчаник, 76 x 48 x 5 см. Хранится в музее ИАЭ СО РАН.

Лит.: Максименков, 1981а, с. 108.

186. Обломки плит с антропоморфными изображениями из могильника Лебяжье 1 (Краснотуранский район, КК). Помимо фрагментированных стел, в разрушенных курганах могильника было найдено пять обломков плит с выбитыми антропоморфными изображениями. Хранятся в музее ИАЭ СО РАН.

1. Плита из кургана 1. В средней части выбитая в точечной технике фигура обнаженной женщины. От ее правой руки отходит прямая линия с развилкой на верхнем конце (по Г.А. Максименкову – посох). Под фигурой – волнистая линия и неопределенное изображение. Красный песчаник, 87 x 66 x 3 см.

2. Плита из кургана 2. На ней фрагмент крупной антропоморфной фигуры. Г.А. Максименков видел в ней нижнюю часть изображения беременной женщины с раздвинутыми в стороны ногами. При развороте рисунка на 180 градусов в нем можно увидеть верхнюю часть туловища антропоморфного существа с разведенными в стороны руками. Красный песчаник, 58 x 45 x 4 см.

3. Плита из кургана 2. На ней выполненные в точечной технике изображения пяти антропоморфных личин, две из которых производят впечатление неза-

вершенных. Поверх личин нанесено шесть наклонных полос красной краски. Здесь же неразборчивые резные рисунки. На обратной стороне плиты с белой известковистой коркой также есть наклонные полосы красной краски. Красный песчаник, 46 x 128 x 3 см.

4. Фрагмент плиты из кургана 2. На нем выбито изображение схематичной личины, пересеченное вертикальной линией. Песчаник, 30 x 18 x 3 см.

5. Обломок плиты из кургана 4. На нем фрагмент левой части личины сложного типа, выбитой в точечной технике. Красный песчаник, 34 x 26 x 3 см.

Лит.: Максименков, 1981а, с. 106-108.

187. Первая стела погребения на р. Карыш (Ширинский район, РХ). Обломок плиты с фрагментарно сохранившимся изображением личины "разливского" типа был найден в начале 1980-х годов геологами в случайно вскрытой ими могиле окуневской культуры на краю левой береговой террасы р. Карыш. В ней обнаружены также два фрагмента другой стелы (см. № 268) и обломок плиты с изображением фигуры коня. Красный песчаник, 56 x 52 x 11 см. Доставлена в МКМ Л.Р. Кызласовым в 1985 г.

188. Стела кургана в окрестностях с. Аскиз (Аскизский район, РХ). Служила угловым камнем ограды кургана тагарской культуры на территории Комсомольско-Есинской оросительной системы к юго-западу от с. Аскиз. Верхняя часть стелы была отколота и лежала на кургане. На ней выбита верхняя часть крупной схематичной антропоморфной личины, обрамленной с боков и сверху большими дугами. Основное изображение перекрыто более поздними рисунками "тоших" коров, человека и повозки. Красный песчаник, 105 x 100 x 12 см. Доставлена в МКМ Г.А. Максименковым.

Лит.: Леонтьев Н.В., 1997, рис. 23.

189. Изваяние чаатаса у с. Подкамень (Орджоникидзевский район, РХ). Лежало на территории разрушенного чаатаса, на пашне, в 1,2 км от села по дороге на оз. Ошколь. На узкой лицевой стороне "саблевидного" камня высечена рельефная антропоморфная личина, а под ней – плохо сохранившееся изображение головы хищного зверя. Красный песчаник, 210 x 60 x 35 см. Доставлено в музей ИАЭ СО РАН Ю.С. Худяковым в 1980 г. Рис. по Ю.С. Худякову.

Лит.: Appelgren-Kivalo, 1931, s. 7-8, abb. 104; Худяков, 1986, с. 59-60, рис. 3.

190. Изваяние кургана у с. Соленоозерное (Ширинский район, РХ). Служило менгиром в ограде кургана тагарской культуры в 2 км севернее села. Поверхностная корка камня местами отслоена (особенно на левом боку). Изображение личины на уплощенном выступе лицевой стороны сохранилось плохо. В ее наголовье фрагментарно сохранившееся изображение стилизованной змеи между двух "стоек". На правом боку камня три "солярных" знака и лунки более позднего происхождения. На левом боку фрагменты двух подобных знаков. Желтый песчаник, 170 x 60 x 40 см. Доставлено в МКМ в 1978 г.

191. Два фрагмента одной (?) стелы из окрестностей с. Лебяжье (Краснотуранский район, КК). Найдены в 1978 г. местным жителем на правом берегу р. Биря под северо-западным склоном горы Козлиха в зоне затопления Красноярского водохранилища. Находятся в с. Краснотуранск.

1. Обломок плиты с фрагментом правой части антропоморфной личины сложного типа. Выбивка точечная с подшлифовкой. Красный песчаник, 70 x 45 x 8 см.

2. Фрагмент плиты с выбитыми в точечной технике изображениями трех малых личин. От третьей сохранился только "воротничок". Красный песчаник, 75 x 45 x 8 см. Рис. по Ю.Н. Есину.

Лит.: Есин, 2002б, рис. 8.

192. Плита из с. Лебяжье (Краснотуранский район, КК). Фрагмент нижней части стелы с выбитым изображением "солярного" знака и более поздней фигурой быка был найден в 1981 г. местным жите-

лем на правом берегу р. Биря, в зоне водохранилища. Коричневый песчаник, 65 x 70 см. Хранится в Краснотуранском школьном музее.

193. Изваяние в с. Новопокровка (Курагинский район, КК). Было вывезено в начале XX века жителем с. Новопокровка с кургана тагарской культуры за западной окраиной села и вкопано в углу палисадника перед своим домом, где и находится до настоящего времени. Камень с выветренной и местами сильно затертой поверхностью. На верхнем конце его узкой лицевой грани изваяно барельефное реалистичное изображение человеческого лица. Под ним – второй рельефный лик с затертыми чертами лица. В наголовье видны длинные бычьи рога и уши, переданные желобчатыми линиями. Под личиной рельефные груди. На задней грани выбито шесть поперечных линий. Красный песчаник, 120 x 70 x 27 см.

194. Первое изваяние могильника у с. Троицкое (Богградский район, РХ). Изваяние обращено личиной на ЗЮЗ и установлено в западной стенке ограды кургана тагарской культуры, входящего в состав большой курганной группы, находящейся в 10 км к ЗЮЗ от села по южную сторону дороги на с. Боград. Камень "саблевидной" формы, поверхность его выветрена, корка частично отслоилась. Желобчатые линии изображений местами едва прослеживаются. В нижней части лицевой стороны изваяно рельефно реалистичное изображение круглого человеческого лица. Нос поврежден сколом. Над ликом сложное, вертикально ориентированное наголовье, увенчанное изображением двудеиной головы "фантастического" зверя, обращенной мордой вверх. Ниже основной личины расположена другая голова зверя, но обращенная мордой вниз. Под ней выбит "солярный" знак. На боковых гранях изваяния имеется по два "солярных" знака. Здесь же нанесены более поздние рисунки: фигуры "тоших" коров (некоторые из них перекрывают "солярные" знаки) и полушарные лунки. На задней стороне – антропоморфная личина и еще один "солярный" знак. На поверхности камня, в том числе на туловище одного из животных, прослеживаются следы красной краски. Красный песчаник, 210 x 70 x 40 см.

Лит.: Леонтьев Н.В., 2000, рис. 1, 8.

195. Второе изваяние кургана у с. Троицкое (Богградский район, РХ). Установлено в западной стенке ограды тагарского кургана рядом с памятником № 194. На его узкой лицевой стороне, обращенной на ЗЮЗ, высечено изображение личины сложного типа. Под ней – "солярный" знак. Линии изображений желобчатые, шлифованные. На плоском выступе обратной стороны поверхностно выбито изображение схематичной личины. Вершина камня обломана. Красный песчаник, 125 x 56 x 15 см.

196. Изваяние Уйбатского чаатаса (Усть-Абаканский район, РХ). Было использовано в качестве менгира в одном из каменных курганов чаатаса. К 1971 г. было повалено, нижний конец отбит. Камень "саблевидной" формы, поверхность его сильно выветрена, сохранность изображений плохая. В нижней части узкой лицевой грани высечено рельефное изображение личины "сложного" типа. В ее наголовье следы изображения змеи в виде волнистой линии. Коричневый песчаник, 230 x 80 x 30 см. Доставлено в МКМ в 1971 г.

Лит.: Appelgren-Kivalo, 1931, s. 15, abb. 170.

197. Стела кургана у оз. Тустухель (Бейский район, РХ). Столообразная четырехгранная стела с изображением личины сложного типа была использована в качестве "маяка" кургана тагарской культуры на западном берегу озера. Вершина ее обрита. Красный песчаник, 120 x 45 x 32 см. Вывезена в музей ИАЭ СО РАН Ю.С. Худяковым в 1979 г. Рис. по Ю.С. Худякову.

Лит.: Худяков, 1980, с. 115, рис. 8, 1; 1986, с. 58-59, рис. 2.

198. Изваяние Верхнеаскизского чаатаса (Аскизский район, РХ). Установлено в поминальном ряду



Рис. 36. Стела № 199 в ограде кургана тагарской культуры у ж.-д. разъезда Бельтыры.

менгиров чаатаса на краю первой надпойменной террасы левого берега р. Аскиз, в 3 км к СВ от станции Верхний Аскиз. Камень четырехгранной столбообразной формы с выветренной поверхностью. На плоском выступе несколько вогнутой лицевой стороны прослеживается изображение антропоморфной личины сложного типа. В ее наголовье схематичное изображение опускающейся вниз змеи с едва заметным кружком на конце. Красный конгломеративный песчаник, 160 x 28 x 35 см.

Лит.: Кызласов Л.Р., 1986, с. 141.

199. Стела кургана в окрестностях железнодорожного разъезда Бельтыры (рис. 36) (Аскизский район, РХ). Служит простеночным менгиром ограды большого кургана тагарской культуры в 5 км к ССВ от железнодорожного разъезда у края второй надпойменной террасы левого берега р. Абакан. Лицевой стороной обращена на ВСВ. Ее фотоснимок без указания местонахождения был опубликован И.Л. Кызласовым. На узкой лицевой стороне массивной четырехгранной плиты со скошенной вершиной выбиты в точечной технике одиннадцать параллельных дугообразных линий. На противоположной грани выбиты изображения двух миниатюрных схематичных личин. Коричневый песчаник, 140 x 125 x 30 см.

Лит.: Кызласов И.Л., 1989, рис. 3.

200. Изваяние чаатаса у с. Усть-Есь (Аскизский район, РХ). Использовано в качестве менгира в одном из каменных курганов восточной окраины чаатаса, расположенного в 4 – 4,5 км к СЗ от с. Усть-Есь, на второй надпойменной террасе левого берега р. Абакан. Установлено лицевой стороной на ЗСЗ. Вершина изваяния обломана, правая сторона полностью выщерблена. В нижней части узкой лицевой грани изваяно рельефное реалистичное изображение человеческого лица. Выше имеется рельефный выступ без следов изображений. На боковой стороне выбита фигура стоящего зооантропоморфного существа. Красный песчаник, 180 x 50 x 17 см.

201. Стела с чаатаса Арбан II (Аскизский район, РХ). Была вкопана в перевернутом положении в ограде средневекового кургана чаатаса в окрестностях пос. Полтаков. Стела столбообразная, четырехгранная с выбитым изображением личины сложного типа и двух "солярных" знаков на лицевой стороне. Коричневый песчаник, 132 x 40 x 26 см. Установлена в музее пос. Полтаков.

Лит.: Савинов, 1997в, с. 213-214, табл. II.

202. Стела из могильника "Кок хая" (Аскизский район, РХ). Служила угловым менгиром ограды тагарского кургана могильника в окрестностях пос. Полтаков. Массивная столбообразная плита с отслоенной поверхностью коркой в левой части лицевой грани. Первоначально на ней было выбито изображение схематичной личины, обрамленной сверху и по бокам тремя тройными дугами, а снизу — двумя крестовидными личинами. Впоследствии поверхность этого изображения была выбита вторичная личина с двумя поперечными линиями, имеющими вильчатые окончания. Кружки глаз основной личины были переосмыслены как глаза этого вторичного лица. На правом боку стелы выбита схематичная фигура животного. Коричневый песчаник, 130 x 70 x 25 см. Установлена в музее пос. Полтаков.

Лит.: Савинов, 1997в, с. 213, табл. I.

203. Первая стела могильника Есино IX (Аскизский район, РХ). Была использована в качестве плиты ограды кургана 2 в могильнике тагарской культуры, расположенном южнее пос. Полтаков. Массивная плита с изображением очень большой схематичной личины с радиальными "лучами". В нижней части ее выбито несколько дополнительных миниатюрных личин разного облика. Коричневый песчаник, 250 x 120 см. Находится в музее пос. Полтаков. Рис. по Д.Г. Савинову с дополнениями.

Лит.: Савинов, Подольский, 1995, с. 50, рис. 2; Савинов, 1997в, с. 214, табл. III.

204. Вторая стела могильника Есино IX (Аскизский район, РХ). Фрагмент верхней части стелы с выбитой фигурой стоящего зооантропоморфного существа на боковой грани. От изображений лицевой стороны сохранился только фрагмент змеи. Камень был использован в качестве второй плиты ограды кургана 2. Коричневый песчаник, 125 x 90 x 12 см. Рис. по Д.Г. Савинову и М.Л. Подольскому.

Лит.: Савинов, Подольский, 1995, с. 48-50, рис. 1.

205. Плита из могильника Бырганов (Аскизский район, РХ). Была использована в перекрытии могилы I — самого большого тагарского кургана могильника. На ее лицевой стороне выбито крупное изображение "фантастического" зверя и несколько дополнительных рисунков, в том числе три небрежно выполненных личины. На ребре плиты выбито несколько поперечных линий. Известна, 270 x 280 x 30 см. Находится в музее пос. Полтаков. Рис. по Г.Н. Курочкину и Б.Н. Пяткину.

Лит.: Курочкин, 1995, с. 52-54; Пяткин, Курочкин, 1995, с. 72-74, рис. 1.

206. Стела из могильника Бырганов V (Аскизский район, РХ). Была использована в качестве "маяка" кургана 9 в могильнике тагарской культуры, расположенном между селами Усть-Есь и Бырганов. Фрагмент верхней части стелы с частично сохранившимся выбитым изображением схематичной личины с трехлучевым наголовьем. Коричневый песчаник, 165 x 35 x 20 см. Находится в музее пос. Полтаков. Рис. по И.П. Лазаретову.

Лит.: Лазаретов, 1995б, с. 57-59, рис. 1, 4.

207. Стела кургана у улуса Кызлас (Аскизский район, РХ). Служила "маяком" в одном из больших курганов тагарской культуры, расположенных в одном км к СВ от улуса по левую сторону дороги на с. Верхний Аскиз. В конце 1980-х годов была повалена. Массивная плита имеет четырехгранную форму с фрагментарно сохранившейся поверхностной коркой на двух противоположных узких гранях, несущих изображения. На одной из них выбиты в точеч-

ной технике параллельные дугообразные линии. Их перекрывают фигуры двух быков, знак в виде кружка с двумя "усиками" и несколько лунок, выполненных в той же технике. На противоположной грани в нижней части выбиты три биконических курительницы (две производят впечатление незавершенных), три лунки и две прямые линии. В верхней части грани сохранились четыре параллельных дугообразных линии. Коричневый песчаник, 340 x 80 x 40 см.

208. Изваяние в улусе Кызлас (Аскизский район, РХ). Служило менгиром в ограде одного из тагарских курганов у ж.-д. станции Верхний Аскиз, раскопанном Средне-Енисейской экспедицией ИИМК РАН в 1980-х годах. Камень имеет столбообразную, уплощенно-четырёхгранную форму. Возможно, в верхней части лицевой грани имеется изображение антропоморфной личины, скрытое в земле. На противоположной грани камня выбито изображение змеи-видного дракона, опускающегося к "солярному" знаку. Под ним расположены схематичная фигура человека и крест, датируемые тагарским временем. На одной боковой грани выбито изображение крупного рогатого животного, производящего впечатление незавершенного, на другой — плохо сохранившаяся фигура хищного зверя, нанесенная резаными линиями (выявить ее полностью не удалось). Коричневый песчаник, 165 x 100 x 30 см. В конце 1980-х годов доставлено во двор школы улуса Кызлас и вкопано вершиной вниз.

209. Стела с р. Аскиз (Аскизский район, РХ). Находилась на левом берегу реки, в 7 км выше ее устья. На узкой грани столбообразной плиты выбито 18 параллельных дугообразных линий. Песчаник, высота 120 см. Известна только по рис. экспедиции И.Р. Аспелина.

Лит.: Appelgren-Kivalo, 1931, s. 18, abb. 213.

210. Одиннадцатый памятник Уйбатского чаатаса (Усть-Абаканский район, РХ). Находился на северо-западной окраине чаатаса (см. № 4). В одном из курганов, лицевой стороной был обращен на север. Представляет собой фигурную плиту с оббитым верхним концом, который производит впечатление профиля человеческого лица, обращенного к небу. На широкой стороне выбит лишь удлиненный желобок рта (?). Песчаник, 90 x 74 см. Известен только по рис. экспедиции И.Р. Аспелина и фотографии А.В. Адрианова.

Лит.: Appelgren-Kivalo, 1931, s. 16, abb. 183; Кызласов Л.Р., 1955, с. 144, рис. 59, 2.

211. Миниатюрное изваяние с р. Тёя (Аскизский район, РХ). Массивный, округлый в сечении "пест" с изваянной на утолщенном конце скульптурной головой быка был найден случайно на р. Тёя. Серый диорит (?), 49 x 10 x 8 см. Рис. по Л.Р. Кызласову.

Лит.: Кызласов Л.Р., 1986, с. 290, рис. 200.

212. Изваяние кургана у горы Аар паары (Аскизский район, РХ). Изваяние служит менгиром в северо-западном углу ограды одного из курганов ранне-тагарского времени на левом берегу р. Есь в 6-7 км ниже улуса Сафронов и в 1,3 км к СВ от вершины горы Аар паары. Лицевой стороной обращено на восток. Камень сильно выветрен. На его неровной, узкой лицевой стороне выбито плохо сохранившееся изображение личины сложного типа с двумя бычьими рогами и схематичной змеей в наголовье. На правом боку прослежен фрагмент изображения поджарой коровы, ниже ее — фигура быка и "солярный" знак. Коричневый песчаник, 155 x 23 x 65 см.

213. Изваяние поминальника у улуса Кызлас (Аскизский район, РХ). Было вкопано вершиной вниз в ряд поминальных менгиров тагштыкской культуры на северной окраине улуса. В нижней части четырехгранного обелиска изваяно скульптурное реалистичное изображение человеческого лица. В поминальнике изваяние попало уже с оббитым нижним концом. Верхний заостренный конец его был утрачен в музее. Коричневый песчаник, 235 x 30 x 19 см. Вывезено в ХКМ А.Н. Липским в 1948 г.

Лит.: Липский, 1955, с. 157, рис. 72, 73; 1956, с. 81, табл. 13, 2; 1970а, рис. 17; Кызласов Л.Р., 1955, с. 139-144, рис. 58; 1960, с. 159, рис. 61, 2; Формозов, 1969, с. 201, 202; Кожин, 1980, с. 203.

214. Изваяние из ХКМ с неустановленным местом находки. Уплощенный камень с дугообразно изогнутой задней стороной. Поверхность выветрена. На узкой лицевой стороне высечено барельефное реалистичное изображение человеческого лица. Под ним рельефные груди и живот с лункой. Коричневый песчаник, 190 x 115 x 22 см.

215. Первая стела с левого берега р. Аскиз (Аскизский район, РХ). Найдена Э.А. Севастьяновой в начале 1990-х годов вместе с двумя другими стелами (№ 216 и 219) на высокой надпойменной террасе левого берега р. Аскиз в 4 км ниже устья р. База, среди камней, перемещенных в ходе сельскохозяйственных работ на край пашни. Массивная плита расколота на две части. Поверхность ее значительно пострадала от воздействия сельхозорудий. На лицевой стороне в технике точечной выбивки выполнено изображение схематичной неоконтурной личины. Выше ее расположена силуэтная фигура быка. Детали рисунка прослеживаются плохо, т.к. выбивка неглубокая. Справа от головы быка нанесено изображение "одеяния", выполненное резными линиями. Под личиной несколько лунок и фрагментарно сохранившаяся фигура животного. Красный песчаник, 156 x 108 x 10 см. Хранится у Выставочного зала, г. Абакан.

216. Вторая стела с левого берега р. Аскиз (Аскизский район, РХ). Вместе со стелами № 215 и 219 находилась на краю пашни, среди камней, перемещенных с поля в ходе сельскохозяйственных работ (см. № 215). Значительно пострадала от сельскохозяйственных орудий: разбита на пять кусков, поверхность корка во многих местах отслоена, есть борозды. На лицевой стороне расположено частично сохранившееся изображение неоконтурной трехлучной личины, выполненной в технике точечной выбивки. Здесь же имеются выбитые позднее фигуры животных, перекрывающие основное изображение. На противоположной стороне плиты — фрагментарно сохранившиеся изображения животных. На узком ребре плиты выбиты лунки и две поперечные линии. Красный песчаник, 130 x 139 x 9 см. Хранится у Выставочного зала, г. Абакан.

217. Изваяние из окрестностей станции Аскиз (Аскизский район, РХ). Изваяние в конце 1980-х годов было перевезено с неустановленного места его первоначального нахождения на окраину ж.-д. станции Аскиз, откуда впоследствии было вывезено в г. Абакан. На верхнем конце узкой лицевой грани камня расположено скульптурное реалистичное изображение человеческого лица. На левом боку сохранился фрагмент неопределенного изображения, выполненного желобчатыми линиями. Коричневый песчаник, 170 x 65 x 15 см. Установлено у дома № 1 по ул. Дружбы Народов в г. Абакане.

218. Изваяние с перевала у улуса Нижняя Тёя (Таштыпский район, РХ). Находилось на перевале водораздела рек Тёя и Таштып в 6 км от улуса Нижняя Тёя по дороге на с. Таштып. По Я.И. Сунчугаеву, изваяние было перевезено сюда с какого-то другого места для совершения поклонений на перевале. Камень неправильной формы с обломанной нижней частью. Изображение личины на узкой лицевой грани сохранилось фрагментарно. На боковой грани выбиты схематичные изображения двух личин, несколько лунок и фрагментарно сохранившаяся фигура коровы. На задней стороне схематичное изображение змеи. Коричневый песчаник, 160 x 60 x 37 см. Хранится в ХКМ.

Лит.: Сунчугаев, 1985, с. 37-39, рис. 2, 2.

219. Третья стела с левого берега р. Аскиз (Аскизский район, РХ). Найдена Э.А. Севастьяновой на краю пашни вместе с двумя другими стелами (см. № 215 и 216). Представляет собой массивную прямоуголь-

ную плиту с изображением неоконтурной личины сложного типа, перекрытой выбитыми позднее фигурами животных. Красный песчаник, 210 x 105 см. Хранится в ХКМ.

Лит.: Леонтьев Н.В., 1997, с. 222-231, рис. 1.

220. Фрагмент стелы из кургана Тас-Хазза (см. № 90) (Бейский район, РХ). Среди плит перекрытия второго яруса могилы 5 находилось несколько обломков одной части абриса личины с радиальными лучами. Линии желобчатые, шлифованные, со следами красной краски. Здесь же имеются более поздние резные рисунки антропоморфной фигуры и птицы. Песчаник. Хранится в ХКМ. Рис. по А.Н. Липскому.

Лит.: Липский, 1961, с. 273-274; 1970б, рис. 16, 2.

221. Два фрагмента стелы из кургана Тас-Хазза (см. № 90) (Бейский район, РХ). Обломки большой плиты были использованы для перекрытия четвертого яруса могилы 2. На них сохранились широкие шлифованные линии крупного антропоморфного изображения. Песчаник. Хранится в ХКМ. Рис. по А.Н. Липскому.

222. Стела из кургана Разлив X (Богградский район, РХ). Массивная плита с отбитым нижним углом служила перекрытием могилы 9. На ее лицевой стороне желобчатые линиями выполнено изображение личины "разливского" типа в сочетании с головой хищного зверя. На обратной стороне резные рисунки крупных рогатых животных и миниатюрное изображение повозки. На торце плиты прочерчены треугольники с точками в свободном пространстве. Серо-зеленый песчаник, 182 x 85 см. Рис. по М.Н. Пшеницыной и Б.Н. Пяткину.

Лит.: Пшеницына, Пяткин, 1993, с. 58-61, рис. 4.

223. Изваяние с оз. Ачик-куль (Варча) (Богградский район, РХ). Столбообразный камень со скульптурной человеческой головой на вершине, под которой выбит антропоморфная личина сложного типа, находился в степи у озера Ачик-куль. В 1736 г. вывезено в Красноярск, где впоследствии утрачено. В 1971 г., при проведении земляных работ в городе, был найден фрагмент верхней части. Песчаник, "вышиною в человеческий рост". Рис. по Г.Ф. Миллеру.

Лит.: Радлов, 1894, с. 99-100, рис. "б"; Миллер, 1996, с. 148; Грязнов, Шнейдер, 1929, табл. V, 39; Кызласов, Нашкин, 1981, с. 262-263, рис. 1.

224. Стела Большого Табатского кургана (Бейский район, РХ). Была использована в качестве плиты стенки ограды кургана тагарской культуры у с. Табат, исследованного в 1976 г. М.Н. Пшеницыной и М.Л. Подольским. На плите выбито несколько одновременных изображений. Первой была нанесена антропоморфная фигура с раскинутыми в стороны руками и ногами. Она сохранилась хуже других изображений. После этого были выбиты изображения поджарых коров, антропоморфизированного "солярного" знака и двух схематичных личин. Последними, очевидно, были выбиты многочисленные круглые лунки. Красный песчаник, 102 x 84 x 10 см. Хранится в музее ИАЭ СО РАН. Рис. по Ю.Н. Есину.

Лит.: Пшеницына, Подольский, 1977, с. 235-236; Запорожская, Конопацкий, 1980, рис. 7; Есин, 2002б, рис. 7; Есин, 2003, рис. 1.

225. Миниатюрное изваяние из с. Устинкино (Ширинский район, РХ). Было найдено на пашне в окрестностях села, на левом берегу р. Черный Июс. Камень сигаровидной формы, заполированный, но с известковой коркой, разделен поперечными, кольцевидными линиями на три части. По обе стороны рогов основной личины нанесено шесть овальных лунок и две силуэтных "безликих" личины. На вершине камня поврежденный сколами кружок с ямкой в центре. У него, возможно, было четыре луча, как у традиционных "солярных" знаков. Серый гранит, 44 x 14 см. Хранится в ХКМ.

226. Миниатюрное изваяние с р. Биря (Красно-туранский район, КК). Массивный округлый в сечении предмет со скульптурной головой хищного зве-

ря на утолщенном конце найден в зоне затопления Красноярского водохранилища у с. Лебяжье. Мрамор, 68 x 12,4 x 14,3 см. Прорисовка по фотографии. Лит.: Тарасов, 1998, с. 121-123; Тарасов, Заика, 2000, с. 183-184, рис. 1.

227. Первая стела могильника Верхний Аскиз I (Аскизский район, РХ). Массивная плита с выбитым изображением личины сложного типа и обнаженной женщины служила южной стенкой ящика могилы 2 в кургане 2 окуневского могильника Верхний Аскиз I; изображением была ориентирована на внешнюю сторону ящика. Серый песчаник, 145 x 62 x 16 см. Хранится в ХКМ. Рис. по А.А. Ковалеву.

Лит.: Ковалев, 1997, с. 82-83, табл. VII, 3.

228. Вторая стела могильника Верхний Аскиз I (Аскизский район, РХ). Массивная плита с выбитым изображением личины "разливского" типа перекрывала могилу 36 кургана 2. Была положена изображением вниз. Серый песчаник, 125 x 75 x 25 см. Хранится в ХКМ. Рис. по А.А. Ковалеву.

Лит.: Ковалев, 1997, с. 91, табл. VII, 2.

229. Третья стела могильника Верхний Аскиз I (Аскизский район, РХ). Массивная плита с выбитым изображением неоконтуренной личины сложного типа перекрывала могилу 36 кургана 2. Была положена изображением вниз. Красный песчаник, 116 x 68 x 25 см. Хранится в ХКМ. Рис. по А.А. Ковалеву.

Лит.: Ковалев, 1997, с. 91, табл. VII, 1.

230. Плита с рисунком из могильника Верхний Аскиз I (Аскизский район, РХ). Массивная плита с выполненным красной краской изображением двух синкретичных зооморфных существ в геральдической позе служила северной стенкой ящика могилы 1 в кургане 2. Рисунок был обращен внутрь могилы. Фигура второго существа повреждена водой, просачивавшейся в ящик с поверхности кургана. Коричневый песчаник, 140 x 80 см. Хранится в ХКМ. Рис. по А.А. Ковалеву.

Лит.: Ковалев, 1997, табл. VIII.

231. Фрагмент плиты с изображением хищного зверя из могильника Верхний Аскиз I (Аскизский район, РХ). Четыре небольших обломка плиты с резным изображением зверя были использованы для укрепления стенки ящика могилы 9 в кургане 2. Песчаник, высота 30 см. Хранится в ХКМ. Рис. по А.А. Ковалеву.

Лит.: Ковалев, 1997, с. 88, табл. IX, 1.

232. Первая стела могильника Уйбат III (Усть-Абаканский район, РХ). Имеет четырехгранную столбообразную форму. Найдена в заполнении центральной могилы кургана 1. Линии рисунка схематичной личины выбиты, шлифованы и закрашены охрой. Коричнево-серый гранит, 115 x 32 x 32 см. Хранится в ХКМ. Рис. по И.П. Лазаретову.

Лит.: Лазаретов, 1997, с. 20, табл. XI, 2.

233. Вторая стела могильника Уйбат III (Усть-Абаканский район, РХ). Форма уплощенно-столбообразная, на широкой стороне выбито изображение схематичной личины. Была установлена в западном углу надмогильного сооружения центральной могилы кургана 1. Личиной была обращена к захоронению. Серый гранит, 120 x 52 x 28 см. Хранится в ХКМ. Рис. по И.П. Лазаретову.

Лит.: Лазаретов, 1997, с. 19, табл. XI, 1.

234. Первая стела могильника Уйбат V (Усть-Абаканский район, РХ). Форма уплощенно-столбообразная, на широкой стороне выбито изображение схематичной личины. Служила южной стенкой ящика центральной могилы кургана 1. Шлифованное и покрашенное изображение было обращено внутрь ящика. Серый гранит, 158 x 71 x 31 см. Хранится в ХКМ. Рис. по И.П. Лазаретову.

Лит.: Лазаретов, 1997, с. 22, табл. XI, 4.

235. Вторая стела могильника Уйбат V (Усть-Абаканский район, РХ). Форма уплощенно-столбообразная, на широкой стороне выбито изображение схематичной личины. Служила западной стенкой ящика центральной могилы в кургане 1. Шлифован-

ное со следами покраски охрой изображение было обращено внутрь могилы. Серый гранит, 115 x 68 x 27 см. Хранится в ХКМ. Рис. по И.П. Лазаретову.

Лит.: Лазаретов, 1997, с. 22, табл. XI, 3.

236. Плита с рисунками из могильника Уйбат V (Усть-Абаканский район, РХ). Найдена среди плит разрушенного ящика могилы 13 в кургане 1. На ее лицевой стороне резными линиями выполнено изображение биконической курительницы. Слева от нее выбиты три дугообразных линии и схематичная личина. На ребре плиты выбита косая сетка. Коричневый песчаник, 86 x 55 см. Хранится в ХКМ.

Лит.: Лазаретов, 1997, с. 25, 36, табл. XI, 6.

237. Фрагмент стелы из могильника Уйбат V (Усть-Абаканский район, РХ). На массивной плите с отбитой верхней частью, найденной среди плит перекрытия могилы 5 в кургане 1, сохранилась часть выютого изображения схематичной личины. На ребре плиты выбита еще одна личина. Красный песчаник, 79 x 52 x 14 см. Хранится в ХКМ. Рис. по И.П. Лазаретову.

Лит.: Лазаретов, 1997, с. 24, табл. XI, 5.

238. Плита из ХКМ с неустановленным местом нахождения. Предполагательно происходит из погребения, раскопанного А.Н. Липским в окрестностях с. Усть-Есь Аскизского района. На ней разновременные рисунки, выполненные в разной технике. В их числе сплошь шлифованная личина, точно выбитые неоконтуренные личины и фрагментарно сохранившаяся резная антропоморфная фигура. Серо-зеленый песчаник, 30 x 31 см.

239. Плита из могильника Узун-Харых (Ширинский район, РХ). Два обломка массивной плиты служили перекрытием могилы в кургане могильника, исследованного Л.Р. Кызласовым в 1985 г. на левом берегу р. Туим. На плите выбито большое количество изображений антропоморфных фигур и личин редких и даже необычных для окуневского искусства типов, а также фигуры животных. Некоторые из рисунков перекрывают более ранние. Коричневый песчаник, 103 x 130 и 90 x 102 см. Хранится в МКМ.

Лит.: Кызласов Л.Р., Кызласов И.Л., 1986, с. 255.

240. Стела с левого берега р. Ут (Бейский район, РХ). Столбообразная четырехгранная стела с выбитым изображением нетрадиционной личины и двух "солярных" знаков лежала на песчаных обнажениях Утух-Хая-Кисте на левом берегу р. Ут возле угла ограды кургана тагарской культуры, в котором она, очевидно, служила менгиром. Желтоватый песчаник, 140 x 40 x 33 см. Вывезена в музей ИАЭ СО РАН Ю.С. Худяковым в 1978 г. Рис. по Ю.Н. Есину.

Лит.: Худяков, 1986, с. 57-58, рис. 1; Есин, 2002б, рис. 4.

241. Второй памятник с перевала у улуса Нижняя Тёя (Таштыпский район, РХ). На том же перевале, где находилась стела № 218, в ограде полуразрушенного тагарского кургана установлена другая, сохранившаяся фрагментарно. На широкой стороне плиты с обломанным верхним концом и частично утраченной поверхностью корки выбиты изображения двух безрогих поджарых коров и схематичной личины. Под ними еще одна едва различимая фигура безрогого животного. На узкой грани камня прослеживается выполненное относительно тонкими линиями неопределенное изображение. Коричневый песчаник, 110 x 60 x 15 см.

Лит.: Сунчугашев, 1985, с. 37-39, рис. 2, 1.

242. Второе изваяние Салбыкской степи (Усть-Абаканский район, РХ). Лежит в юго-восточной стенке ограды одиночного кургана тагарской культуры, расположенного в 3 км от дороги Абакан - Сорск по направлению к Большому Салбыкскому кургану. Камень имеет столбообразную форму со скошенной к вершине задней стороной: на уплощенном выступе лицевой стороны - плохо сохранившееся изображение личины сложного типа. Ниже ее рельефом выделены груди, выбит "солярный" знак и намечен живот. Серый гранит, 265 x 60 x 40 см.

243. Изваяние Копенского чаатаса (Богградский район, РХ). Установлено в одном из курганов чаатаса, расположенного в одном км ниже устья р. Тесь, левого притока Енисея. На узкой лицевой стороне изваяния фрагментарно сохранилось изображение личины сложного типа. Верхняя часть камня обломана. Желтый песчаник, 160 x 100 x 18 см.

244. Изваяние кургана у улуса Чарков (Усть-Абаканский район, РХ). Находится в одном км к ЮЮЗ от улуса в ограде того же тагарского кургана, где находилось изваяние № 27. Детали личины, обращенной к юго-западу, не различимы. На широких боковых сторонах выбито по одному "солярному" знаку. Темно-серый гранит, 60 x 64 x 22 см.

Лит.: Грязнов, Шнейдер, 1929, табл. II, 20.

245. Изваяние могильника в устье р. Биря (Краснотуранский район, КК). Было выявлено в 1983 г. среди плит перекрытия погребения в могильнике андроновской культуры на месте бывшей д. Биря, в зоне затопления Красноярского водохранилища. Не копировалось. На узкой лицевой стороне уплощенного столбообразного камня со скошенной к вершине задней стороной выбито рельефное изображение личины "сложного" типа. В ее наголовье схематичное изображение змеи, бычьих рога и уши. Красный песчаник, 190 x 70 см. Прорисовка по фотографии.

246. Четвертое изваяние Ташебинского чаатаса (г. Абакан, РХ). Было использовано в качестве менгира в одном из курганов. Поверхность его во многих местах отслоена, особенно значительны утраты на боках. В верхней части узкой лицевой стороны изваяния рельефное реалистичное изображение человеческого лица. На правой боковой грани сохранилось рельефное ухо. Серый песчаник, 130 x 75 x 25 см. Доставлено в МКМ в 1898 г. А.В. Адриановым.

247. Пятое изваяние Ташебинского чаатаса (г. Абакан, РХ). Служило менгиром в кургане № 5, раскопанном А.В. Адриановым. Представляет собой четырехгранный столбообразный камень с изваянием в его верхней части изображением человеческого лица. Нос и подбородок рельефно моделированы, остальные детали переданы желобчатыми линиями. Красный песчаник, 72 x 26 x 22 см. Доставлено в МКМ А.В. Адриановым в 1898 - 1900 гг.

Лит.: Грязнов, Шнейдер, 1929, табл. VIII, 72.

248. Стела кургана в окрестностях станции Аскиз (Аскизский район, РХ). Лежала возле одного из курганов могильника тагарской культуры в 1,5 км от станции по дороге в село Аскиз. Расколота на две части, поверхность выветренная, неровная, корка в левой части отслоилась. В технике точечной выбивки нанесено изображение личины сложного типа. Здесь же выбиты более поздние фигуры животных и большое количество лунок. Красный песчаник, 216 x 103 x 12 см. Доставлена в ХКМ Э.А. Севастьяновой.

249. Фрагмент стелы с кургана у станции Аскиз (Аскизский район, РХ). Обломок плиты с фрагментом средней части неоконтуренной личины "джойского" типа лежал на одном из тагарских курганов в 2 км к ЮВ от станции. Красный песчаник, 78 x 33 x 15 см. Известен только по копии В.Ф. Капелько.

250. Стела кургана на оз. Белё (Ширинский район, РХ). Использована в качестве простеночного менгира в ограде одного из тагарских курганов на западном берегу озера. Поверхностная корка плиты частично отслоена. Выбито изображение личины с нетрадиционной поперечной полосой. Серый песчаник, размеры не известны. Рис. В.Ф. Капелько.

251. Камень из окрестностей ж.-д. разъезда Бельтыры (Аскизский район, РХ). На узкой грани одного из менгиров ограды тагарского кургана в окрестностях разъезда было выбито небольшое изображение личины. А.Н. Липский отделил от менгира фрагмент с личиной и доставил его в ХКМ. Изображение личины нехарактерного для окуневской традиции облика выполнено в технике точечной выбивки. Коричневый песчаник. Фрагмент 28 x 20 см. Хранится в ХКМ.

252. Первый памятник Кызласского чаатаса (Аскизский район, РХ). Четырехгранный обелиск со скошенной вершиной и выветренной поверхностью установлен на северной стороне каменного кургана западной окраины чаатаса, расположенного в 2 - 2,5 км к СВ от улуса Кызлас, на пологом склоне возвышенности. Изображение личины, обращенной на ССВ, было полностью скрыто в земле. Ее бычьих рога и уши располагаются на боковых гранях. В наголовье - стилизованное изображение змеи, опускающейся вниз от второй личины, выбитой на вершине памятника. На левой боковой грани стелы первоначально было выбито три "солярных" знака. Позднее к ним добавлено изображение схематичной личины с остроконечным головным убором. Ее линии перекрывают "солярные" знаки, длинный рог и ухо основной личины. На правой стороне стелы, сильно пострадавшей от выветривания, едва прослеживаются два "солярных" знака, ниже них, видимо, был третий. Коричневый песчаник, 185 x 45 x 20 см.

253. Второй памятник Кызласского чаатаса (Аскизский район, РХ). Установлен в том же кургане, где находится стела № 252, с южной стороны. Лицевой стороной обращен на ВСВ. Представляет собой плоскую плиту со скругленным верхним краем. Поверхностная корка частично утрачена. Личина перекрыта изображениями быка и двух перевернутых антропоморфных фигур. Коричневый песчаник, 200 x 60 x 12 см.

254. Третий памятник Кызласского чаатаса (Аскизский район, РХ). Плита с обломанной вершиной и почти полностью утраченной поверхностью корки на лицевой стороне установлена в углу ограды тагарского кургана, расположенного в 150 м к СВ от кургана со стелами № 252, 253. Стела обращена лицевой стороной на ЮЮВ. На ней резными шлифованными линиями выполнено изображение стоящего зооморфного существа. Линии рисунка прослеживаются плохо. Ниже фигуры следы каких-то других фрагментарно сохранившихся изображений. На узком левом ребре плиты выбиты лунки. Коричневый песчаник, 185 x 65 x 13 см.

255. Четвертый памятник Кызласского чаатаса (Аскизский район, РХ). Находится в 50 м к югу от стелы № 254, в ограде другого кургана тагарской культуры, где служит северо-западным угловым менгиром. Лицевой стороной обращен на ЮЮВ. Представляет собой плиту с неровным правым краем и угловато обломанной вершиной. Поверхность лицевой стороны неровная с частично утраченной коркой. Рисунки выполнены в технике точечной выбивки, отдельные линии подшлифованы. Посередине плоскости выбита относительно широкая горизонтальная линия, разделяющая ее на два яруса. В верхнем - фрагментарно сохранившиеся изображения пяти "одеяний". Над ними слева фрагмент туловища животного. Под линией выбиты фигуры трех "тощих" коров, орла, медведя и волка (?). На узком ребре камня плохо сохранившееся изображение схематичной личины. Коричневый песчаник, 122 x 90 x 25 см.

256. Шестой памятник Ташебинского чаатаса (г. Абакан, РХ). Лежит наклонно и почти полностью погруженным в землю в одном из курганов на восточной окраине чаатаса. Представляет собой продольно расколовшийся камень с обломанной вершиной. От основного рельефного изображения личины сохранилась только нижняя часть. Под ней выбит "солярный" знак и рельефом намечены груди. Еще ниже - две грубо выбитых поперечных линии. Подтреугольная фигура и миниатюрная неоконтуренная личина. Коричневый песчаник, 155 x 35 см. Верхняя часть памятника восстановлена по схематичному рисунку М.П. Грязнова и Э.Р. Шнейдера.

Лит.: Грязнов, Шнейдер, 1929, табл. IV, 31.

257. Седьмой памятник Ташебинского чаатаса (г. Абакан, РХ). Четырехгранный камень с отбитой на уровне глаз личины вершиной. Вкопан в северном углу того же кургана, где лежит изваяние № 256.

Изображение личины сложного типа выполнено желобчатыми, прошлифованными линиями на уплощенном выступе лицевой грани. Желтый песчаник, 80 x 60 x 40 см.

258. Восьмой памятник Ташебинского чаатаса (г. Абакан, РХ). Вкопан в перевернутом виде у южного угла кургана с изваяниями № 256 и 257. Лицевой стороной обращен на ЮЗ. Поверхность камня сильно выветрена. Рельефное изображение личины сложного типа выполнено желобчатыми, прошлифованными линиями. Под ней два "солярных" знака. Красный песчаник, 180 x 80 x 25 см.

259. Девятый памятник Ташебинского чаатаса (г. Абакан, РХ). Установлен в северном углу кургана тагарской культуры, расположенного в 50 м к западу от кургана с изваяниями № 256-258. Поверхность камня сильно выветрена. У рельефного изображения личины сложного типа, выбитого в нижней части лицевой стороны, прослеживаются лишь отдельные линии. В наголовье следы вертикального луча. Коричневый конгломеративный песчаник, 185 x 60 x 30 см.

260. Изваяние у улуса Сартыков (Алтайский район, РХ). Стоит одиночно в 1,5 км к ЮВ от улуса под западным склоном возвышенности. Возможно, оно установлено в ограде кургана, полностью скрытой под надувными песками. Поверхность камня сильно выветрена. Детали рельефного изображения личины, выбитой в нижней части узкой лицевой стороны, не прослеживаются. Коричневый песчаник, 135 x 70 x 30 см.

261. Стела кургана у пос. Усть-Камышта (Аскизский район, РХ). Установлена в восточном углу ограды тагарского кургана в 2 км к ЮЮВ от поселка на правом берегу р. Камышта. На широкой лицевой стороне плиты, обращенной к ЮЮЗ, выбито плохо сохранившееся изображение неоконтуренной личины. Красный песчаник, 200 x 100 x 25 см.

262. Изваяние кургана на р. Камышта (Усть-Абаканский район, РХ). Использовано в качестве простеночного менгира западной стенки ограды тагарского кургана, в котором установлены памятники № 1 и 105, в 6 км к ССЗ от пос. Пуланкуль. Камень столбообразный, с обломанной вершиной. Уплощено-рельефное, реалистичное изображение человеческого лика высечено в верхней части узкой грани. Подбородок и часть левой стороны лика отбиты. Нос и надбровные дуги выделены за счет понижения фона вокруг них. Глаз в виде лунки. Темно-серый гранит, 60 x 50 x 20 см.

263. Стела на правом берегу р. Камышта (Аскизский район, РХ). Большой окатанный валун неправильной формы без видимых следов обработки лежит у края пашни в перевернутом положении на низкой надпойменной террасе правого берега реки в 5 км ниже пос. Камышта, рядом с курганами тагарской культуры. Лицевая сторона камня уплощена и имеет форму овала. На ней выбито изображение неоконтуренной личины сложного типа. Линии глубокие, но с нечеткими краями (из-за выветривания поверхности камня). Здесь же и на правом боку выбиты круглые лунки. На задней стороне прослежена плохо сохранившаяся фигура медведя. Белый известняк, 125 x 100 x 80 см.

264. Стела кургана на правом берегу р. Ниня (Усть-Абаканский район, РХ). Массивная плита с выбитым изображением личины в верхней части установлена в восточном углу ограды кургана тагарской культуры, расположенного на правом берегу р. Ниня в 4 - 5 км ниже пос. Камышта. В нижней части стелы, на ее обеих широких сторонах, прорублены глубокие косые борозды, очевидно, с целью отделения верхней части камня. Серый гранит, 125 x 100 x 27 см.

265. Стела кургана на левом берегу р. Ниня (Усть-Абаканский район, РХ). Лежит в северо-западном углу одного из курганов могильника тагарской культуры, расположенного на первой надпойменной тер-

расе левого берега реки в 6 км ниже пос. Аххол. Камень столбообразный, трехгранный в сечении. На плоской лицевой стороне с угловатым прогибом в средней части и выступом на вершине в технике точечной выбивки выполнено изображение оконтуренной личины нетрадиционного облика. Фрагмент плоскости с изображением правой части личины отслоился. Серый гранит, 190 x 40 x 37 см.

266. Стела кургана в долине ключа Юр (Усть-Абаканский район, РХ). Использована в качестве простеночного менгира западной стенки ограды большого тагарского кургана, находящегося в 2 - 2,5 км от края надпойменной террасы левого берега р. Ниня и в 3 км к СВ от пос. Аххол. Стела, обращенная лицевой стороной к ВСВ, имеет вид остроконечной глыбы гранита, на уплощенной лицевой стороне которой желобчатыми прошлифованными линиями выполнены изображения двух антропоморфных личин. Некоторые линии со следами красной краски. Серый гранит, 195 x 90 x 60 см.

Лит.: Грязнов, Шнейдер, 1929, табл. VI, 47.  
267. Изваяние кургана в долине ключа Юр (Усть-Абаканский район, РХ). Установлено в северо-восточном углу ограды тагарского кургана, расположенного в 300 м к ВЮВ от кургана со стелой № 266. Лицевой стороной обращено на ЗЮЗ. Поверхность камня выветрена, корка частично утрачена. Под плоской вершиной изваяно реалистичное изображение человеческого лица. Детали его прослеживаются плохо. Нос и надбровные дуги выделены рельефно. Розовый гранит, 70 x 55 x 35 см.

268. Вторая стела из окуневского погребения на р. Карыш (Ширинский район, РХ). В той же могиле, где находилась стела № 187, в перекрытии был использован большой обломок плиты с сохранившейся на нем левой частью изображения личины сложного типа, выполненного в технике точечной выбивки. Коричневый песчаник, 100 x 69 см.

269. Фрагмент плиты из погребения в Есинском совхозе (Аскизский район, РХ). Обломок массивной плиты с частично сохранившимся изображением солнечного антропоморфного существа, держащего в отведенной в сторону руке змею. Здесь же вторичные рисунки двух схематичных личин и несколько лунок. По некоторым сведениям, он был найден в 1950-х годах А.Н. Липским в конструкции погребения тагарской культуры на территории Есинского совхоза. Серый песчаник, 60 x 38 x 8 см. Хранится в ХКМ.

270. Фрагмент плиты из Есинского совхоза (Аскизский район, РХ). Был найден А.Н. Липским в конструкции погребального сооружения на территории Есинского совхоза. Точные обстоятельства и время находки не установлены. На обломке - разновременные выбитые и резные изображения, в их числе неполная силуэтная фигура хищного животного, фигура человека с высоким остроконечным головным убором и т.д. Песчаник, 49 x 60 см. Хранится в ХКМ.

271. Изваяние у с. Аскиз (Аскизский район, РХ). Известно только по рисунку А.Н. Липского в его рукописной работе, посвященной каменным изваяниям, хранящейся в ХКМ. Рисунки сопровождаются аннотацией: "Изваяние за садом Аскизского совхоза". Материал и размеры не установлены.

272. Изваяние Уйбатской степи (Усть-Абаканский район, РХ). Камень неправильной столбообразной формы с выбитым изображением личины сложного типа находился в степи, в 9 км от улуса Чарков по дороге к устью р. Бюр. Гранит (?), 160 x 50 x 70 см. Известно только по рис. экспедиции И.Р. Аспелина. Лит.: Appelgren-Kivalo, 1931, s. 13, abb. 141.

273. Стела с поселения Торгажак (Аскизский район, РХ). Четырехгранный блок песчаника с изображением схематичной личины найден в нише жилища на поселении карасукской культуры Торгажак, расположенном на левом берегу р. Тёя в 2,5 км к югу от пос. Полтаков. Коричневый песчаник, 21 x 28 x 20 см. Рис. по Д.Г. Савинову.



Рис. 37. Изваяние № 282 в ограде кургана тагарской культуры в Уйбатской степи.

Лит.: Савинов, 1996, с. 29-30, рис. 5; 1997в, с. 215, рис. 2.

274. Стела из могильника Ар-Хая (Аскизский район, РХ). На плоской стороне плиты, найденной в ограде кургана тагарского могильника у пос. Полтаков, выбито изображение женской головы с прической, серьгами и неопределенным атрибутом в левом нижнем углу. Песчаник, 80 x 60 см. Рис. по Д.Г. Савинову.

Лит.: Савинов, 1996, с. 42, рис. 8; 1997в, с. 215, табл. IV.

275. Миниатюрное изваяние с р. Карыш (Ширинский район, РХ). На утолщенном конце массивного пестообразного предмета выбита стилизованная голова животного. Серый диорит (?), 49,3 x 10 x 9 см. Хранится в ХКМ. Рис. по Л.Р. Кызласову.

Лит.: Кызласов Л.Р., 1992, рис. 6.

276. Стела с р. Тёя (Аскизский район, РХ). В верхней части массивной плиты, лежащей в низовьях р. Тёя, выбито изображение схематичной личины с рельефными "лучами" над головой. Песчаник, 350 x 75 см. Рис. по Д.Г. Савинову.

Лит.: Савинов, 1997в, с. 214, рис. 1.

277. Стела с устья ручья Тиби (Усть-Абаканский район, РХ). Уплощенный валун неправильной овальной формы с частично обломанной нижней частью и поврежденной сельскохозяйственными орудиями поверхностью найден в 1997 году И.П. Лазаретовым в устье ручья Тиби, правого притока р. Уйбат, возле кургана окуневской культуры. На его выпуклой лицевой стороне в технике точечной выбивки выполнено изображение личины с радиальными лучами. Под ней голова зверя с раскрытой пастью. Серо-зеленый алеврит, 55 x 38 x 12 см. Хранится в МКМ.

278. Стела в Верхнебиджинской степи (Усть-Абаканский район, РХ). Лежит на краю пашни в 4 - 5 км

к ЮВ от улуса Верхнебиджинский, на правом берегу р. Биджа. Представляет собой овальную в сечении глыбу гранита неправильной удлиненной формы с выветренной и частично утраченной поверхностью. Вероятно, служила менгиром в одном из ближайших тагарских курганов. Фрагментарно сохранившееся изображение личины сложного типа выполнено прошлифованными желобчатыми линиями. На вершине камня выбит квадратный "солярный" знак. Розовый гранит, 162 x 60 x 33 см.

279. Второй памятник Копенского чаатаса (Богградский район, РХ). Неровная, волнистая поверхность корка плиты местами отслоена, края грубо оббиты. Изображения выполнены врезанными, прошлифованными линиями и расположены горизонтальными рядами. В верхнем - три фрагментарно сохранившихся антропоморфных фигуры и задняя часть фигуры копытного животного. По информации М.Ф. Косарева, видевшего стелу в начале 1960-х годов, антропоморфные фигуры были с птичьими головами. От изображения нижнего восьмого ряда сохранились лишь мелкие, неопределенные фрагменты. Красный песчаник, 215 x 103 x 12 см. Стела обнаружена в 1739 г. Г.Ф. Миллером и И.Г. Гмелиным. В начале 1960-х годов повторно выявлена Л.П. Зяблиным и доставлена в ХКМ.

Лит.: Радлов, 1894, с. 96-97; Молодин, Погожева, 1990, с. 173-174, рис. 3, 4.

280. Стела на оз. Дикое (Богградский район, РХ). Столбообразная четырехгранная каменная глыба со скошенной к задней стороне вершиной стоит одиночно на западном пологом берегу в 120 метрах от озера, расположенного в 4 км к СВ от железнодорожного разезда Туманный. На плоской лицевой стороне, обращенной к востоку, выбито изображение схематичной неоконтуренной личины. Все детали прошлифованы. Серый гранит, 187 x 90 x 58 см.

281. Изваяние кургана на оз. Теплое (Усть-Абаканский район, РХ). Округлый в сечении столбообразный камень с сильно выветренной поверхностью лежит у большого тагарского кургана в 500 м к северу от озера за северо-восточной окраинной г. Сорска. На нем высечено рельефное изображение яйцевидной личины сложного типа. Детали лика едва прослеживаются. Рот со следами красной краски. На задней стороне выбито три круглых глубоких лунки. Серый гранит, 295 x 60 см.

282. Изваяние кургана в Уйбатской степи (рис. 37) (Усть-Абаканский район, РХ). Использовано в качестве менгира в одном из курганов тагарской культуры, расположенных в 5 км к ССВ от улуса Чарков и в одном км к востоку от гряды хребта Сагархая. Установлено на входе в курган лицевой стороной на восток. Угол вершины отбит. Изображения личины сложного типа и головы зверя под ней выполнены желобчатыми, прошлифованными линиями в сочетании с рельефной моделировкой. На левом боку изваяния выбиты крестовидная личина и "солярный" знак. Еще два таких же знака выбиты на правом боку и один на задней стороне. Красный песчаник, 120 x 28 x 55 см.

283. Стела кургана на р. Бейка (рис. 38) (Аскизский район, РХ). Использована в качестве западного углового менгира ограды одного из тагарских курганов в 1,5 - 2 км к югу от улуса Бейка, на склоне террасы правого берега реки. Лицевой стороной обращена на СЗ. Нижняя часть плоской лицевой стороны отбита. В верхней части желобчатыми линиями выполнено изображение неоконтуренной личины, сохранившейся фрагментарно. Выше трех дуг в ее наголовье выбиты четыре кружка, видимо, более позднего происхождения. Коричневый песчаник, 155 x 70 x 28 см.

284. Первая стела кургана у улуса База (Аскизский район, РХ). Использована в качестве менгира юго-восточного угла ограды одного из раннетагарских курганов, расположенных в обширном логу в одном км к северу от улуса. Лицевой стороной обращена на ССЗ. На широкой и плоской лицевой сторо-



Рис. 38. Стела № 283 в ограде кургана тагарской культуры на р. Бейка.



Рис. 39. Изваяние № 288 в поминальнике тагтыкской культуры на р. Белый Июс.

не плиты выбито изображение неоконтуренной схематичной личины с двумя поперечными вильчатыми линиями. Красный песчаник, 65 x 40 x 20 см.

285. Вторая стела кургана у улуса База (Аскизский район, РХ). Использована в качестве менгира в ограде ранне-тагарского кургана, примыкавшего с восточной стороны к кургану со стелой № 284. Изображение схематичной неоконтуренной личины выбито желобчатыми линиями на широкой стороне плиты со скошенной вершиной. Красный песчаник, 86 x 80 x 22 см.

286. Изваяние с оз. Камышовое (Ширинский район, РХ). Камень столбообразной формы с почти полностью утраченной поверхностной коркой находился на западном берегу озера. Изображение личины расположено на уплощенном выступе узкой лицевой стороны. От него сохранилась лишь верхняя часть. На правом боку изваяния выбито несколько лунок. Серый гранит, 275 x 31 x 77 см. Хранится в Ширинском районном музее.

287. Стела у оз. Черное (Ширинский район, РХ). Камень близкой к сизаровидной формы с уплощенной лицевой стороной лежит на обочине дороги из пос. Ши́ра в пос. Черное озеро в 600 м от последнего. На нем выбито несколько лунок и желобок рта (?). Коричневый песчаник, 220 x 45 см.

288. Изваяние поминальника на левом берегу р. Белый Июс (рис. 39) (Ширинский район, РХ). Камень уплощенной столбообразной формы с угловатой вершиной установлен в ряду поминальных камней тагтыкской культуры, находящихся в логу в 5 км к ЗЮЗ от пос. Июс. Рельефное изображение личины сложного типа на узкой лицевой грани частично сбито. Под ним – уступ шеи и рельефные груди. В наголовье – изображение Мирового столпа. На правой боковой грани, сильно пострадавшей от выветривания и лишайников, прослеживаются вы-

битые фигуры хищного зверя, зоантропоморфного существа и круглые лунки. Подобные лунки и извивающаяся змея выбиты и на левом боку изваяния. На выступе в нижней части задней стороны заметно плохо сохранившееся изображение личины. Коричневый песчаник, 230 x 114 x 28 см.

Лит.: Леонтьев Н.В., 2000, рис. 1, 6; Леонтьев Н.В., 2001, рис. 2, 1.

289. Стела кургана на оз. Ши́ра (Ширинский район, РХ). Использована в качестве менгира юго-западного угла ограды в одном из тагарских курганов на южном берегу оз. Ши́ра. На ее плоской, широкой стороне, обращенной к ЗЮЗ, выбито изображение рта (?). Других деталей лика нет. Красный песчаник, 125 x 53 x 58 см.

290. Первая стела могильника на правом берегу р. Абакан (Бейский район, РХ). Столбообразный четырехгранный камень служит единственным сохранившимся угловым менгиром ограды кургана в северо-восточной части могильника тагарской культуры, расположенного на высокой террасе правого берега р. Абакан, в 800 метрах к ЮВ от моста по западную сторону дороги Бельтыры – Бейское. На широкой лицевой стороне стелы, обращенной на ЗСЗ, выбито изображение схематичной, неоконтуренной личины, под ней – плохо сохранившиеся дополнительные рисунки. На узкой боковой грани выбито изображение еще одной схематичной неоконтуренной личины, несколько лунок и фигура “тощей” коровы. Коричневый песчаник, 95 x 43 x 22 см.

291. Вторая стела могильника на правом берегу р. Абакан (Бейский район, РХ). Толстая четырехгранная плита установлена в юго-западном углу ограды кургана, расположенного в 70 метрах к югу от кургана со стелой № 290. На широкой лицевой стороне стелы, обращенной на СВ, выбито изображение схематичной оконтуренной личины с высоким остроконечным

головным убором. По бокам его – две змеи, обращенные головами вниз. Вверху выбита небольшая схематичная личина. Коричневый песчаник, 135 x 74 x 27 см.

292. Стела кургана на р. Табат (Бейский район, РХ). Плита песчаника вытянутой формы с сильно выветренной поверхностью установлена в юго-западном углу ограды одного из тагарских курганов на краю террасы левого берега реки, в 2 км ниже д. Усть-Киндырла. На широкой стороне плиты, обращенной к северу, наслоенное разнообразных выбитых изображений. Первой была нанесена оконтуренная личина с радиальными лучами, которую удалось выявить лишь частично. Затем выше нее выбита неоконтуренная личина с вильчатыми окончаниями поперечных линий. Нижняя ее часть не прослеживается. Еще позже по всей плоскости были выбиты крупные лунки, перекрывшие основные изображения и какие-то другие неопределимые рисунки. Такие же неразборчивые рисунки выбиты и на узкой восточной грани камня. Коричневый песчаник, 116 x 77 x 27 см.

293. Первый памятник кургана Черновая XI (Богградский район, РХ). Массивная плита с обломанными концами была использована в качестве перекрытия ящика могилы I в кургане окуневской культуры Черновая XI, расположенном на юго-восточном берегу залива Черная речка Красноярского водохранилища, в 0,5 км к западу от того места, где находился могильник Черновая VIII. На ней в технике точечной выбивки выполнена схематичная неоконтуренная личина. Ее перекрывают выбитые фигуры четырех “тощих” коров, ориентированных в разных направлениях. Стелу фигур светлые, совершенно не покрыты загаром, словно они были выбиты совсем недавно. Коричневый песчаник, 125 x 93 x 9 см. Хранится в МКМ.

Лит.: Леонтьев С.Н., 2001, с. 117, рис. 1, 3; Леонтьев С.Н., 2001, abb. 6, 16.

294. Второй памятник кургана Черновая XI (Богградский район, РХ). Плита с обломанным нижним концом и левым краем. На ней в технике точечной выбивки с последующей шлифовкой линий выполнена личина сложного типа. В нижней части ее перекрывают неполные фигуры двух крупных рогатых животных и кружки. Стела служила плитой перекрытия ящика могилы I. Серый песчаник, 135 x 90 x 8 см. Хранится в МКМ.

Лит.: Леонтьев С.Н., 2001, с. 116-117, рис. 1, 2; Леонтьев С.Н., 2001, abb. 6, 15.

295. Третий памятник кургана Черновая XI (Богградский район, РХ). Окатанная глыба крупнозернистого песчаника без следов обработки, низ ее обломан, поверхность выветрена. Природная форма камня была использована для создания скульптурной фигуры хищного зверя. На боковых сторонах желобчатыми линиями был очерчен контур его живота и воспроизведены длинные пятипалые конечности. Голова не сохранилась. Изваяние находилось в 1,5 м от середины восточной стенки ограды кургана. Коричневый песчаник, 90 x 77 x 10 см. Хранится в МКМ.

Лит.: Леонтьев С.Н., 2001, с. 116, рис. 1, 1; Леонтьев С.Н., 2001, abb. 4, 4.

296. Четвертый памятник кургана Черновая XI (Богградский район, РХ). От высокой монументальной стелы сохранилась только средняя часть. Верх и низ ее были отбиты при подгонке под размеры сооруженного погребального ящика могилы 4, который перекрыли ею. Впоследствии, при ограблении могилы, плита была разбита на несколько кусков. Поверхностная корка местами отслоилась. На плите сохранилась нижняя часть схематичной, неоконтуренной личины и “солярный” знак. Выбивка точечная с последующей шлифовкой линий. Серо-зеленый песчаник, 156 x 115 x 9 см.

Лит.: Леонтьев С.Н., 2001, с. 118, рис. 6, 1; Леонтьев С.Н., 2001, abb. 9, 5.

297. Пятый памятник кургана Черновая XI (Богградский район, РХ). Маленький фрагмент стелы с частично сохранившимся “солярным” знаком на одной стороне и неполной фигурой тучного быка на другой. Выбивка точечная с последующей шлифовкой. Был найден в заполнении могилы 4. Серо-зеленый песчаник, 48 x 28 x 6 см. Хранится в МКМ.

Лит.: Леонтьев С.Н., 2001, с. 118, рис. 6, 2; Леонтьев С.Н., 2001, abb. 9, 4.

298. Стела тагарского могильника на правом берегу р. Абакан (Бейский район, РХ). Положенная на бок, она была использована в качестве плиты стенки ограды кургана на северо-восточной окраине ранне-тагарского могильника, расположенного в 200 метрах от р. Абакан и в 2,5 км от моста по дороге из улуса Бельтыры в с. Бейское. На поверхность выступало ее ребро. Изображение неоконтуренной личины сложного типа выбито на широкой стороне массивной плиты. Под ней расположен квадратный “солярный” знак. Между лучами наголовья личины выбиты лунки и линии более позднего происхождения. Коричневый песчаник, 145 x 34 x 18 см.

299. Изваяние из с. Верхний Аскиз (Аскизский район, РХ). Служило менгиром в юго-восточном углу ограды тагарского кургана. На узкой грани высечено изображение личины сложного типа с рельефной грудью. В ее наголовье – “солярный” знак, выбитый позже личины. На правой боковой стороне нанесены два “солярных” знака, которые перекрыли ранее выбитое изображение схематичной личины. Красный песчаник, 118 x 55 x 24 см. Хранится в музее ИАЭ СО РАН. Рис. по Ю.Н. Есину.

Лит.: Есин 2000а, с. 18-21, рис. 1-4.

300. Скульптурная голова лошади из улуса Тугу-жекво (Усть-Абаканский район, РХ). Фрагмент верхней части столбообразного изваяния, представляющей собой скульптурную голову лошади, был найден в 1923 г. на дне осушенного искусственного водоема у улуса Тугужекво на р. Ташеба. Нижняя сторона головы плоская. Глаза и ноздри животного переданы округлыми лунками. На морде выбиты две линии, соединенные в виде буквы “Т”, в которых Л.Р. Кызласов видит ремни сбруи, хотя концы поперечной линии “оборваны”. Такими же Т-образными линиями маркированы некоторые окуневские личины. На голове выбиты две дополнительные округлые лунки, одна из них располагается над глазом, а другая перекрывает поперечную линию. Серый песчаник, 52 x 35 x 30 см. Хранится в МКМ.

Лит.: Кызласов Л.Р., 2001, с. 123-125, рис. 60.

### СПИСОК ПАМЯТНИКОВ, СИСТЕМАТИЗИРОВАННЫЙ ПО ГЕОГРАФИЧЕСКОМУ ПРИНЦИПУ

#### ПАМЯТНИКИ ПРАВОБЕРЕЖЬЯ ЕНИСЕЯ

##### Новоселовский район:

Изваяние у с. Анаш – 163.

##### Бассейн реки Сыда:

Изваяние у с. Большой Телек – 88.

Наскальный рисунок Черемушного лога – 128.

##### Устье реки Биря:

Стелы окуневского могильника Лебяжье 1 – 180-186.

Фрагменты стел из окрестностей с. Лебяжье – 191, 192.

Миниатюрное изваяние – 226.

Изваяние из могильника андроновской культуры – 245.

##### Бассейн реки Губа:

Изваяние в с. Новопокровка – 193.

Изваяние у с. Кавказское – 102.

Изваяние у с. Николопетровка – 147.

##### Окрестности г. Минусинска:

Майдашинский баран – 100.

#### ПАМЯТНИКИ МЕЖДУРЕЧЬЯ АБАКАНА И ЕНИСЕЯ

##### Алтайский район:

Изваяние урочища Кюрген Тигей – 58.

Изваяние у улуса Сартыков – 260.

##### Бейский район:

Плиты из кургана Тас-Хазая – 90, 135, 220, 221.

Стелы чаатасов у улуса Чаптыков – 11, 175.

Стела с оз. Тустух-кель – 197.

Стела Большого Табатского кургана – 224.

Стела с р. Ут – 240.

Стелы тагарских могильников у Бельтырского моста через р. Абакан – 290, 291, 298.

Стела у д. Усть-Киндырла – 292.

#### ПАМЯТНИКИ ЛЕВОБЕРЕЖЬЯ ЕНИСЕЯ

##### Долина реки Черновая:

Стелы тагарских курганов – 59, 120, 223.

Стела чаатаса Новая Черновая – 68.

Стелы из окуневского могильника Черновая VIII – 113-119, 123-126, 130-132.

Стела из окуневского кургана Разлив X – 222.

Стелы из окуневского кургана Черновая XI – 293-297.

##### Долина реки Ерба:

Изваяние из с. Знаменка – 74.

Фрагмент изваяния с Зырянского хребта – 104.

##### Долина реки Тесь:

Изваяния тагарского кургана у с. Троицкое – 194, 195.

Памятники Копенского чаатаса – 243, 279.

##### Долина реки Кокса:

Памятники чаатаса Красный камень – 80, 97.

Стела в совхозе "Советская Хакасия" – 148.

##### Долина реки Биджа и прилегающая степь:

Памятники Верхнебиджинской степи – 45, 81, 278.

Изваяния Верхнебиджинского чаатаса – 52, 95.

Изваяния Салбыкской степи – 37, 242.

Изваяния Кызылкульского чаатаса – 171-173.

##### Долина реки Ташеба:

Изваяния Ташебинского чаатаса – 69, 75, 86, 246, 247, 256-259.

Тугужековская голова – 300.

##### Низовья реки Уйбат и прилегающая степь:

Изваяния кургана Чалгыс оба – 34, 62.

Памятники Абаканского чаатаса – 158-161.

Кулагашевское изваяние – 162.

##### Долина реки Уйбат:

Памятники Уйбатского чаатаса – 4, 5, 18, 30, 33, 38, 53, 94, 109, 150, 196, 210.

Памятники окрестностей улуса Чарков – 7, 27, 29, 42, 51, 53, 60, 244.

Памятники р. Бейка – 10, 43, 56, 76.

Памятники в северной части Уйбатской степи – 63, 85, 272, 282.

Миниатюрные изваяния с р. Уйбат – 121, 122.

Стелы окуневских могильников Уйбат III и Уйбат V – 232-237.

Стелы окрестностей горы Багульная (Хулган) – 20, 165-168.

Памятники в устье ручья Тибик – 55, 277.

Стела Сартыгойского чаатаса – 70.

##### Долина реки Ниня и верховья реки Камышта:

Памятники левого берега р. Ниня – 154, 265-267.

Памятники правого берега р. Ниня – 26, 146, 264.

Памятники верховий р. Камышта – 23, 73 (?), 79.

Памятники Камыштинского Большого кольца – 134, 136.

##### Долина реки Камышта:

Памятники левобережья р. Камышта – 1, 6, 61, 105, 262.

Памятники правобережья р. Камышта – 263.

Памятники низовий р. Камышта – 19, 71, 261.

Памятники р. Сыр, правого притока Камышты – 2, 139.

##### Долина реки Аскиз:

Памятники из окрестностей с. Аскиз – 39, 77, 157, 188, 271.

Памятники из окрестностей ж.-д. станции Аскиз – 217, 248, 249.

Стелы с левого берега р. Аскиз, у устья р. База – 13, 215, 216, 219.

Стелы с левого берега р. База – 284, 285.

Стела на правом берегу р. Бейка, притока р. База – 283.

Изваяние Верхнеаскизского чаатаса – 198.

Стелы окуневского могильника Верхний Аскиз 1 – 227-231.

Изваяние из с. Верхний Аскиз – 299.

Памятники Читыхысского чаатаса – 99, 112.

##### Междуречье рек Аскиз и Есь:

Стела в 7 км от с. Аскиз – 209.

Памятники в окрестностях села и ж.-д. разъезда Бельтыры – 15, 199.

Памятники у улуса Онхаков – 32, 106.

##### Долина реки Есь:

Памятники в низовьях р. Есь – 16, 57, 96, 108, 133, 178, 200, 269, 270.

Памятники из тагарских могильников в долине р. Есь – 201-206, 274.

Стела с поселения Торгажак – 273.

Изваяния из окрестностей улуса Сафронов – 25, 212.

##### Долина реки Малая Есь:

Памятники окрестностей улуса Кызлас – 91, 144, 207, 208.

Изваяния из таштыкского поминальника у улуса Кызлас – 54, 213.

Памятники чаатаса у улуса Кызлас – 252-255.

##### Долины рек Тёя и Таштып:

Памятники в низовьях р. Тёя – 17, 151, 276.

Памятники междуречья Тёя и Таштыпа – 41, 48.

Миниатюрное изваяние с р. Тёя – 211.

Стелы с перевала у улуса Нижняя Тёя – 218, 241.

Изваяние чаатаса у улуса Печень – 170.

Стела из улуса Бутрахты – 129.

##### Долина реки Бюрь:

Памятники Усть-Бюрьского чаатаса – 40, 44, 64 (?), 93, 111.

Стела из окуневского кургана в пос. Усть-Бюрь – 177.

Памятники в окрестностях улуса Тазмин – 12, 28, 35, 46, 47, 49, 65-67, 73, 82, 87, 98, 149, 155, 164.

Изваяние у оз. Теплое – 281.

Изваяние у оз. Дикое – 280.

##### Долины озер Шира, Иткуль, Камышовое, Белё:

Памятники пос. Шира – 3, 9, 103, 138.

Памятники окрестностей оз. Шира – 72, 78, 179, 289.

Стелы из окуневской могилы на р. Карыш – 187, 268.

Плита из могильника Узун-Харых – 239.

Миниатюрное изваяние с р. Карыш – 275.

Изваяние с оз. Иткуль – 153.

Изваяние с оз. Камышовое – 286.

Миниатюрное изваяние из Ширинского района – 143.

Памятники на оз. Белё – 140, 250.

##### Долина реки Белый Июс:

Памятники из окрестностей с. Соленоозерное – 22, 24, 31, 92, 190.

Стелы андроновского могильника у с. Соленоозерное – 107, 137, 169.

Изваяние Чульского чаатаса – 176.

Изваяние с правого берега р. Белый Июс – 141.

Изваяние на левом берегу р. Белый Июс – 288.

##### Долина озера Черное:

Памятники из окрестностей оз. Черное – 21, 36, 84, 110, 156, 174, 287.

##### Долина реки Черный Июс:

Изваяние с чаатаса у улуса Подкамень – 189.

Миниатюрное изваяние из с. Устинкино – 225.

Петроглифы горы Тюря – 127.



**ПРОРИСОВКИ ПАМЯТНИКОВ**

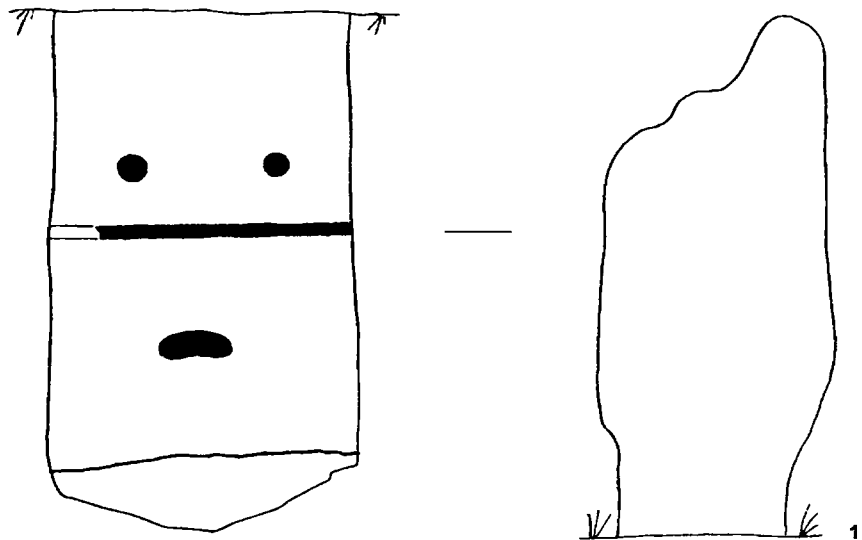

0 20 cm

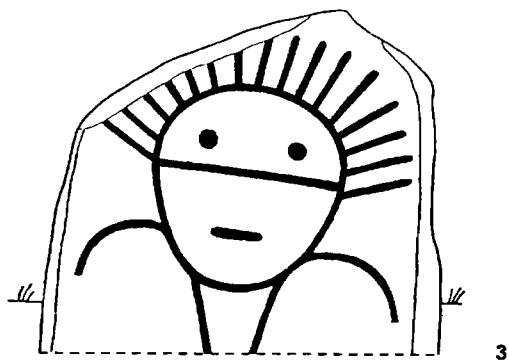
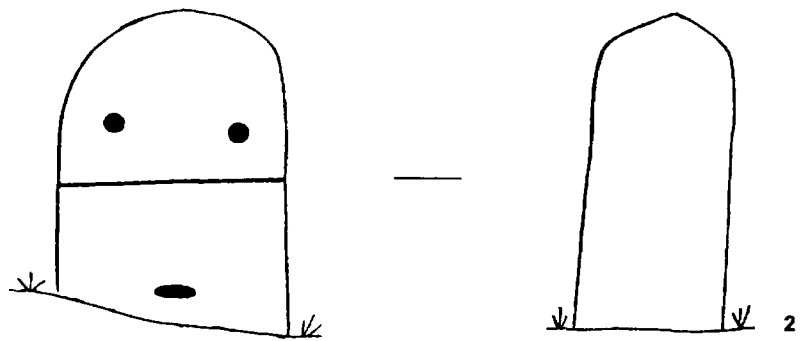

3

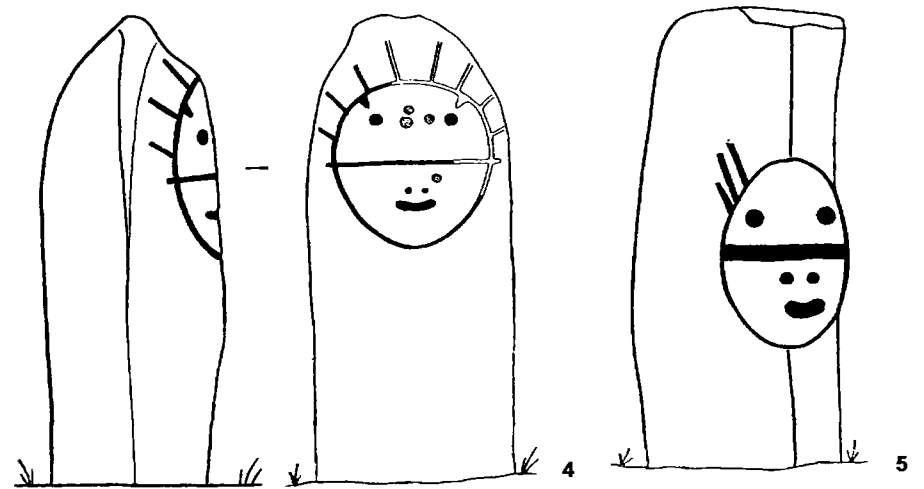

0 50 cm

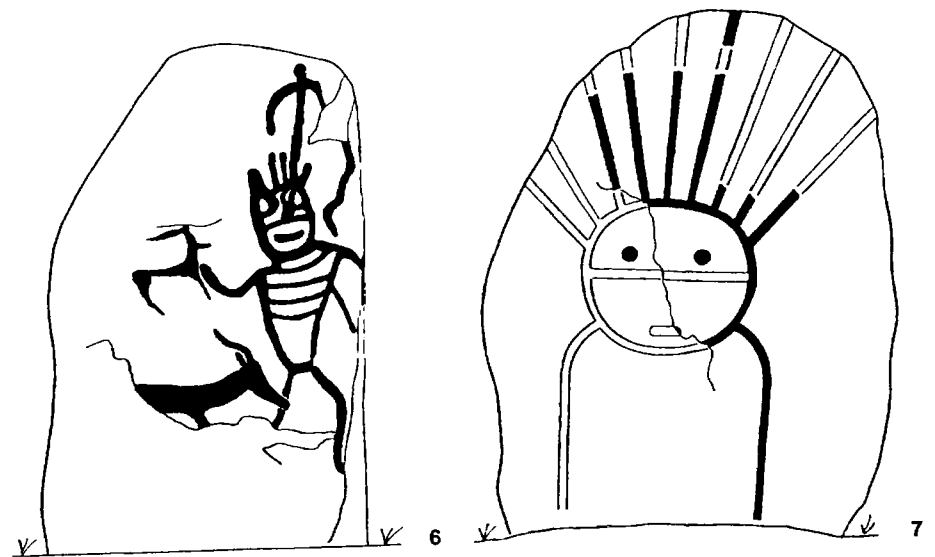

0 20 cm



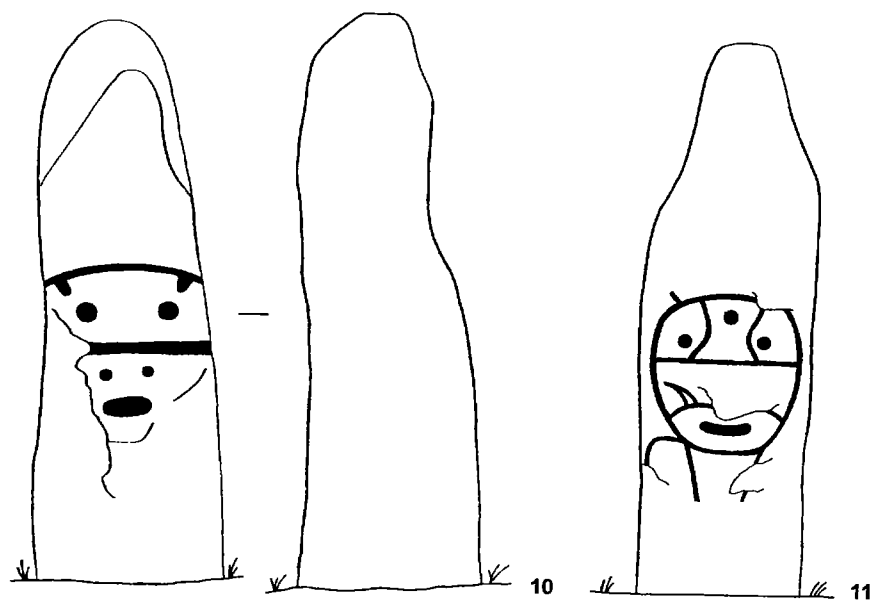
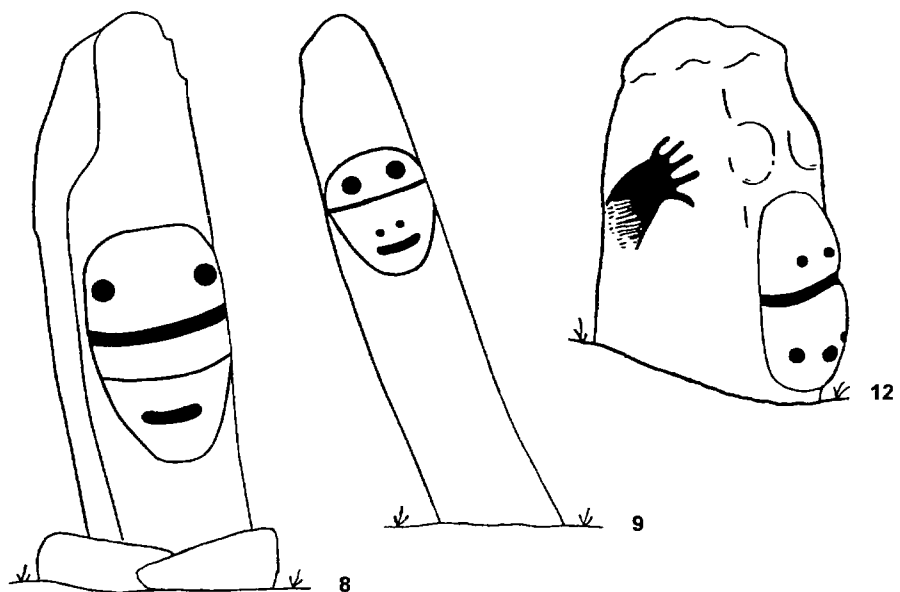

0 30 cm

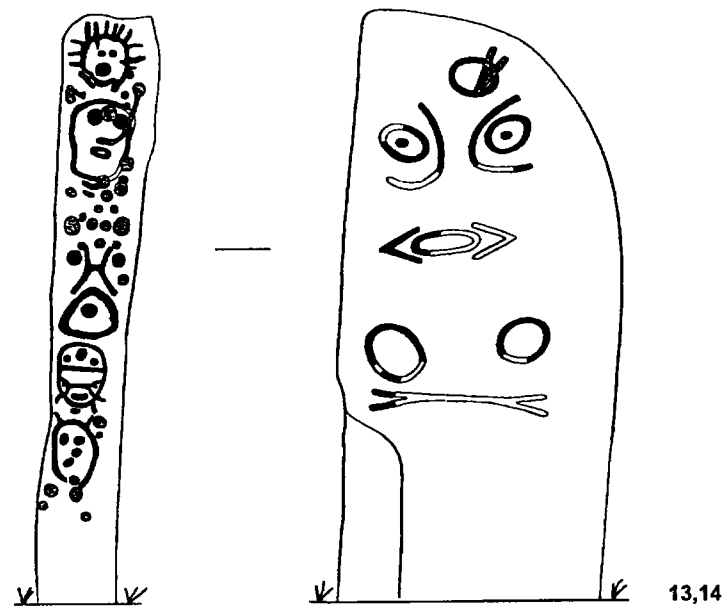
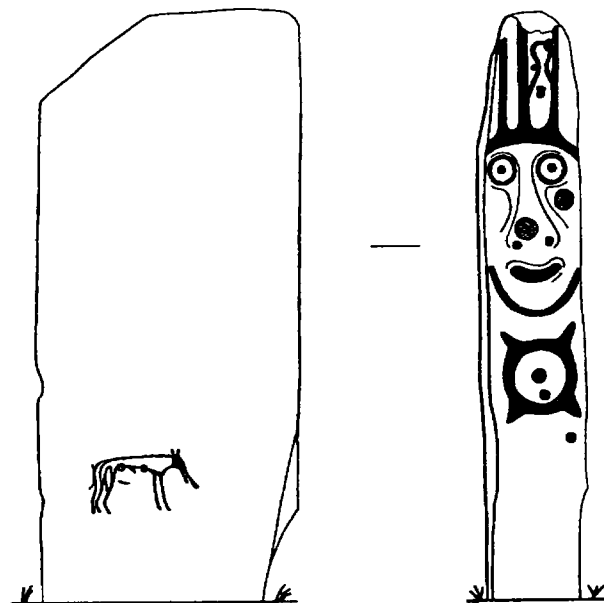

13,14

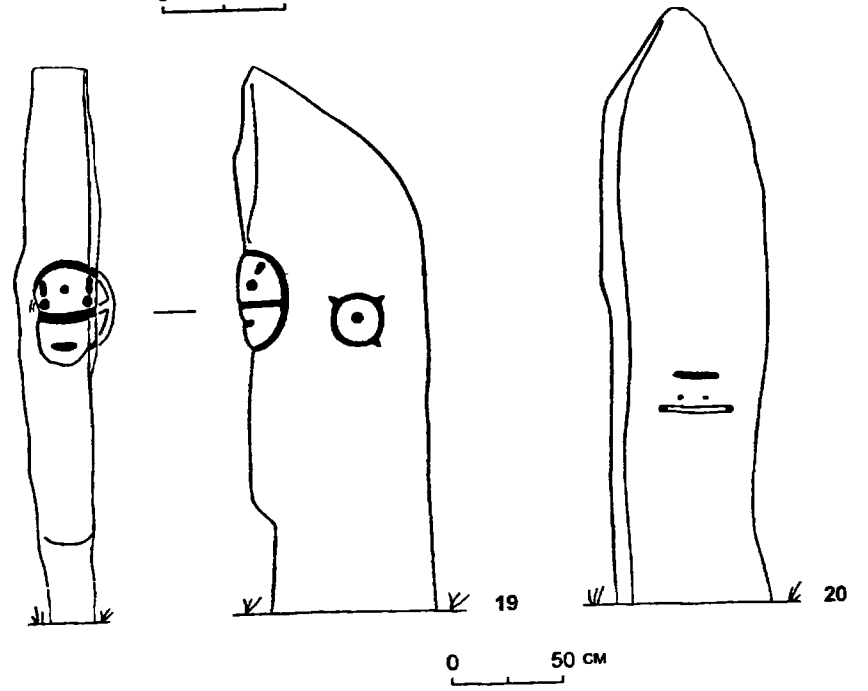
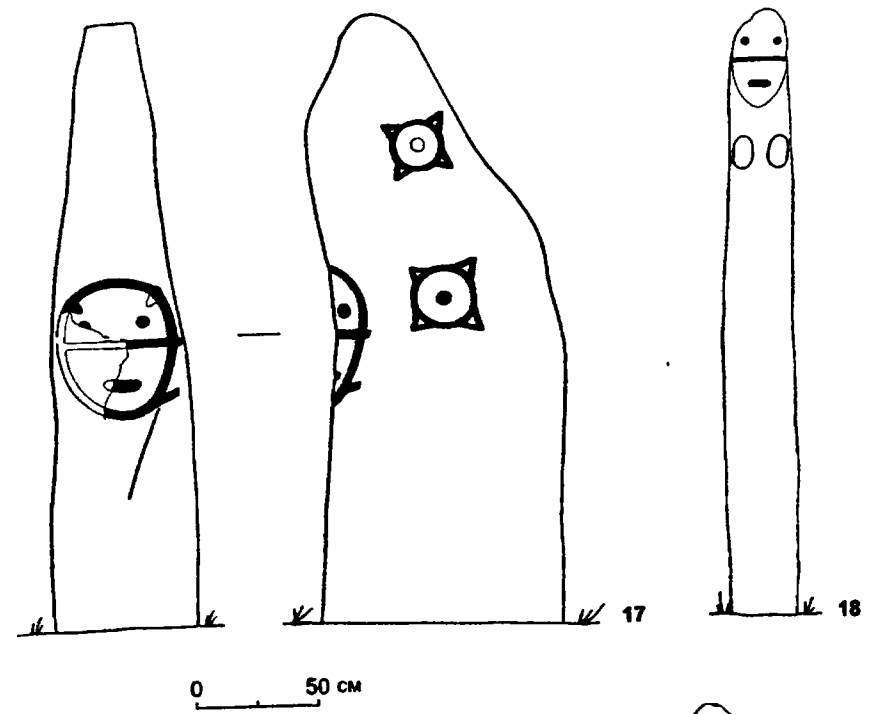
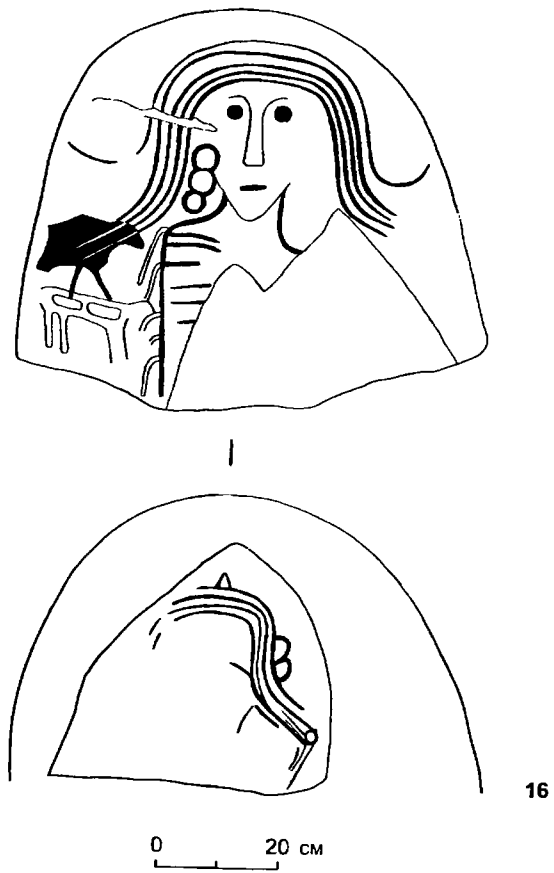
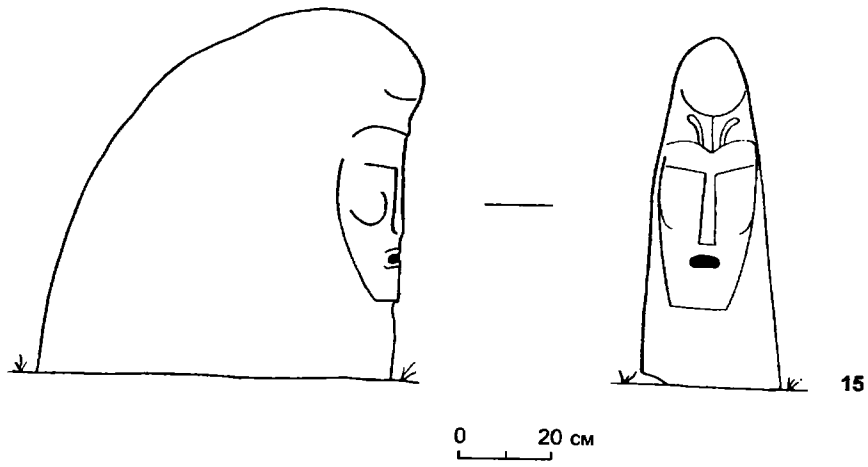

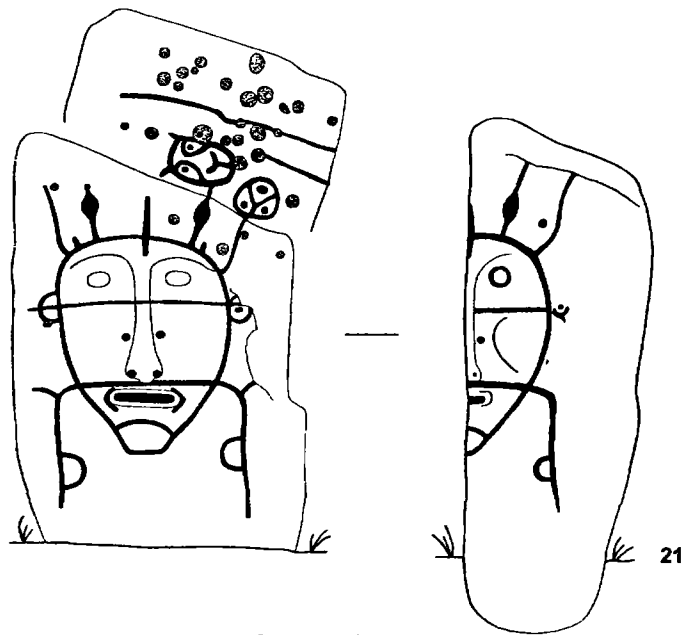

0 30 cm

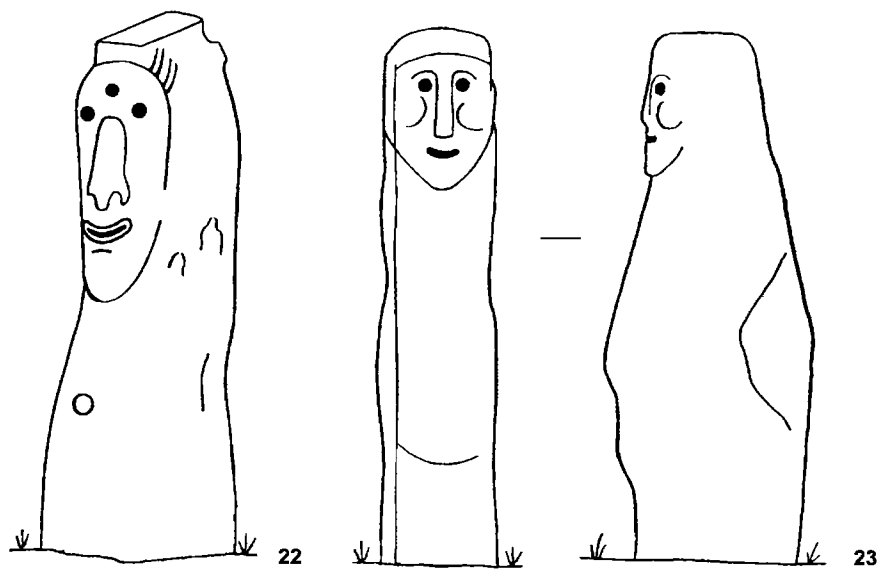

0 30 cm

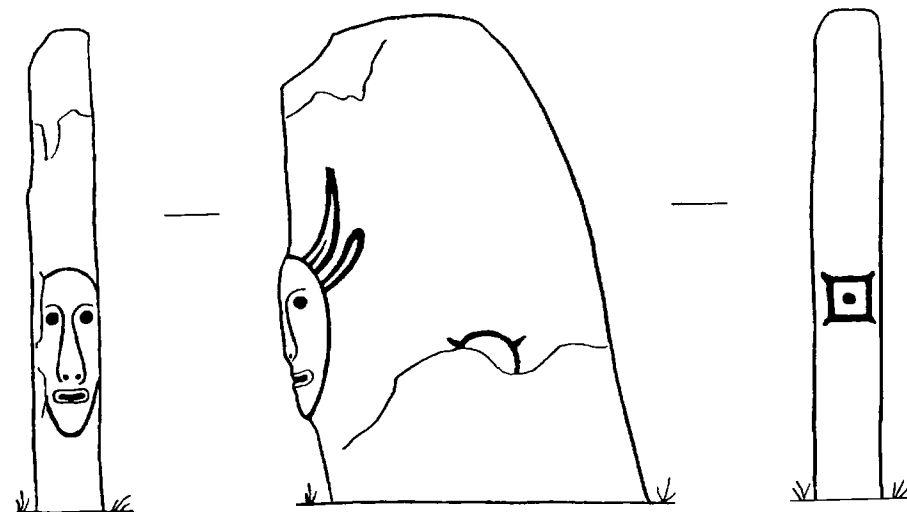

0 20 cm

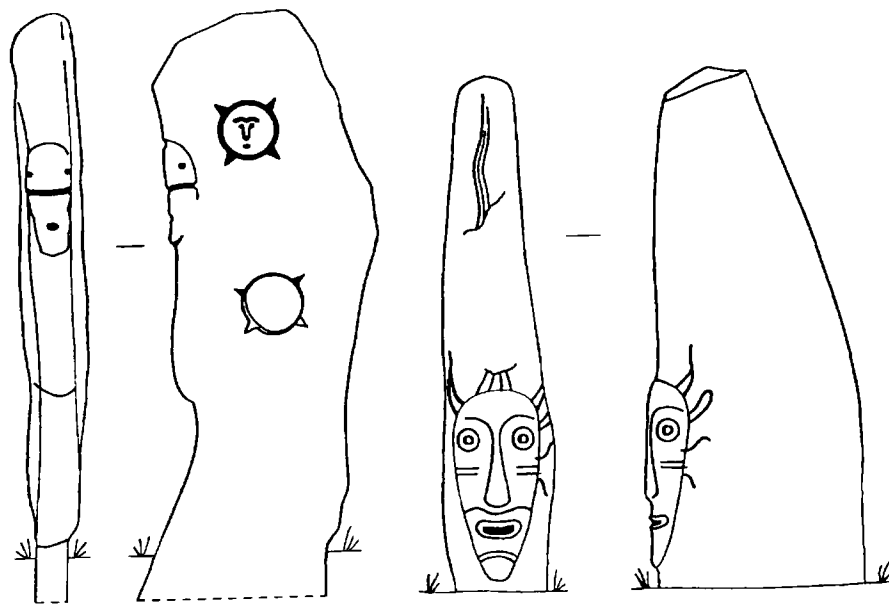

0 30 cm

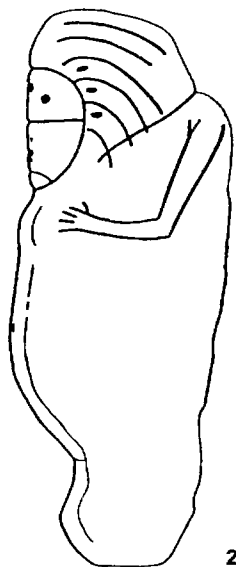

27

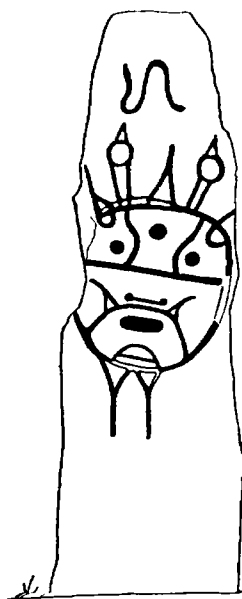

28

0 20 cm

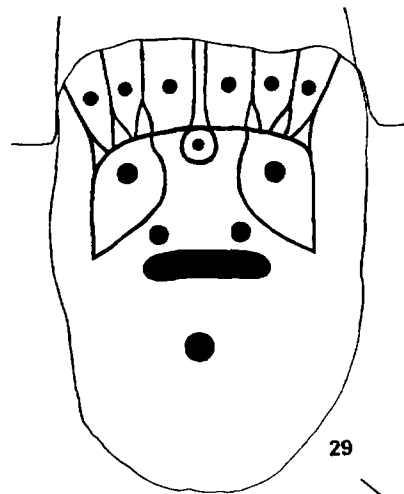

29

0 20 cm

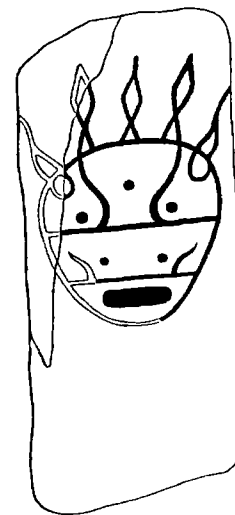

31

0 30 cm



0 50 cm

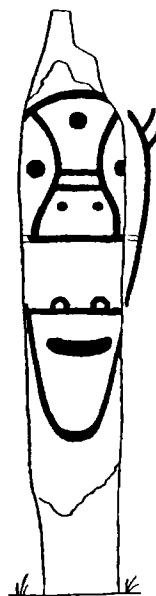

0 20 cm

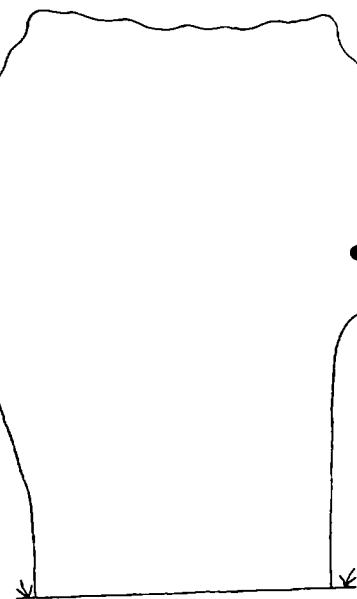

30

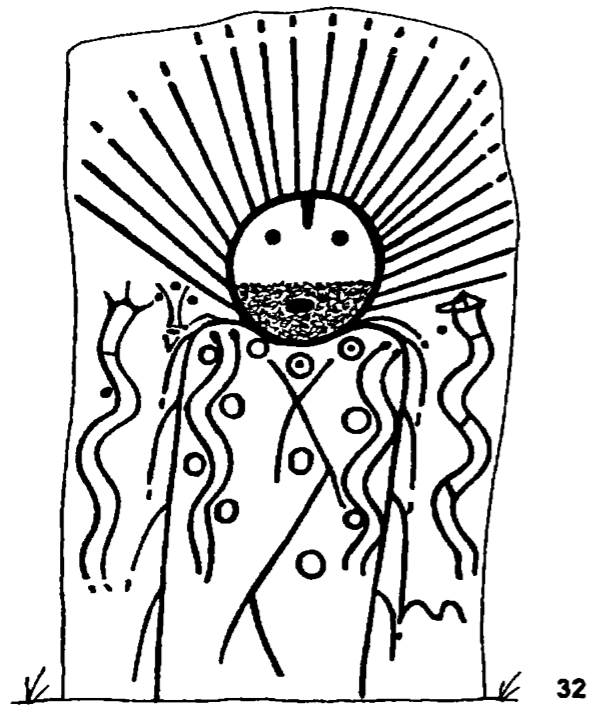

32

0 50 cm

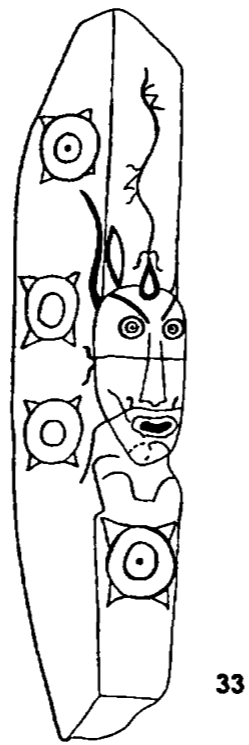

33

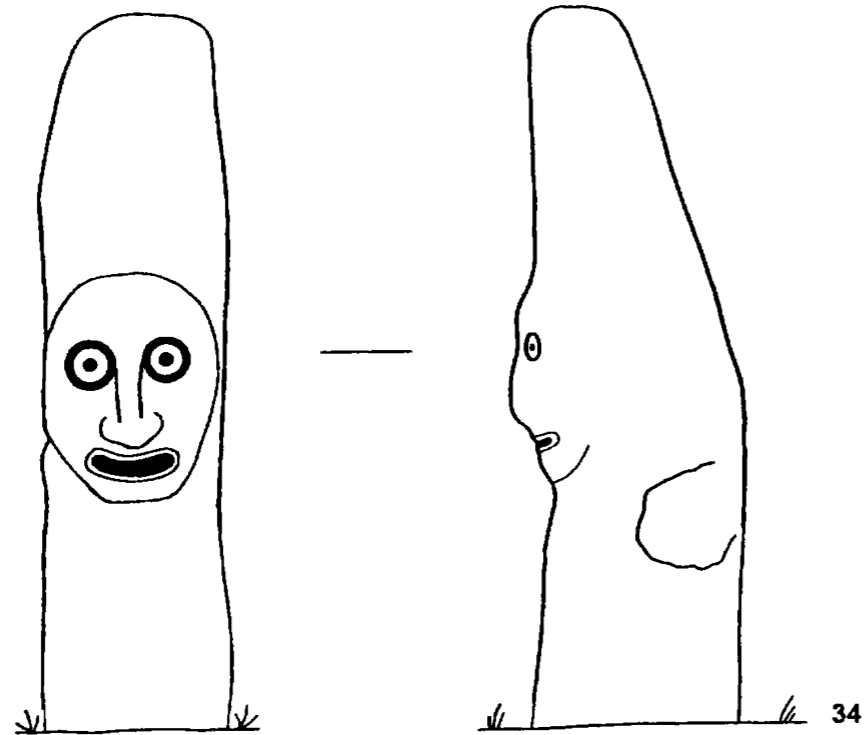

34

0 50 cm

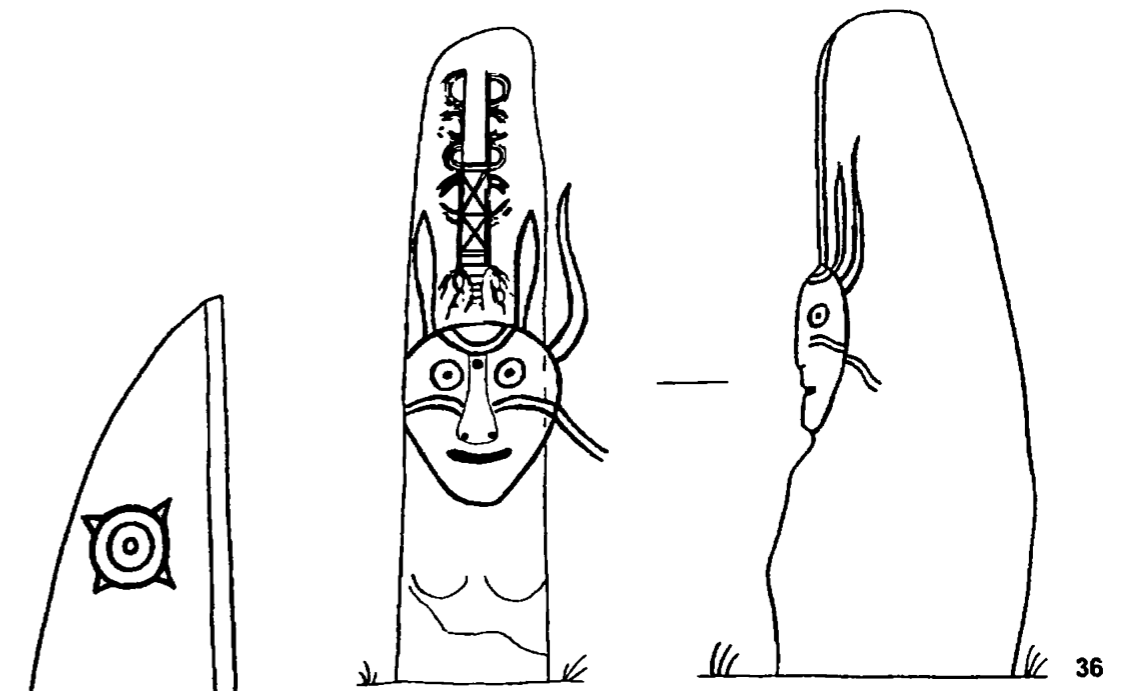

36

0 30 cm

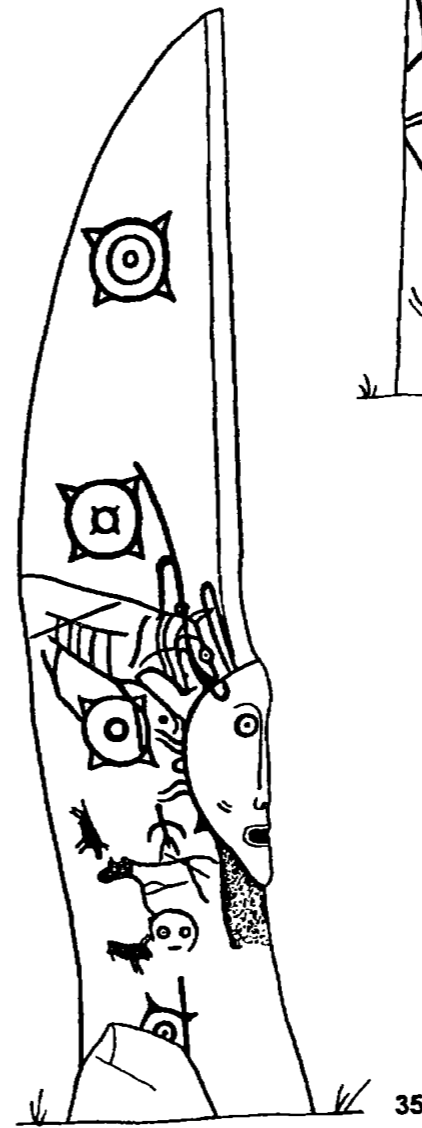

35

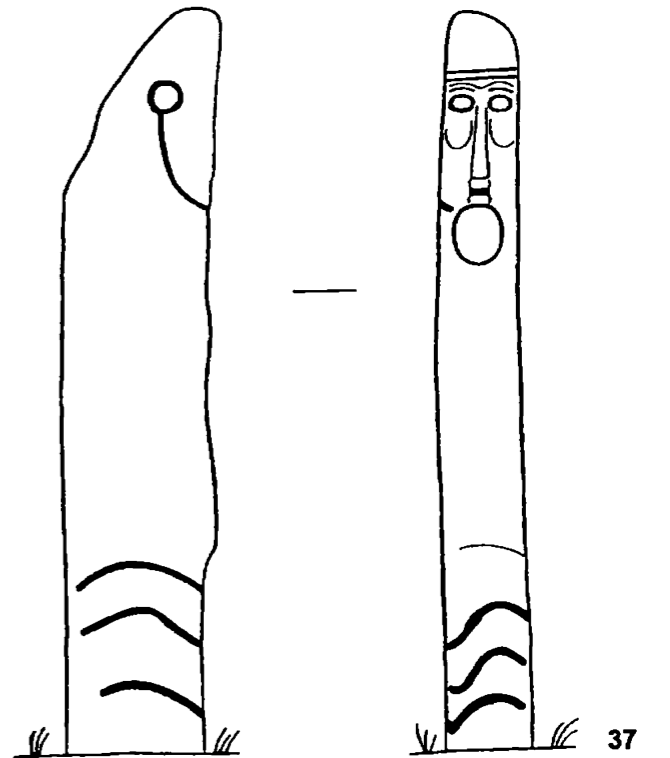

37

0 50 cm

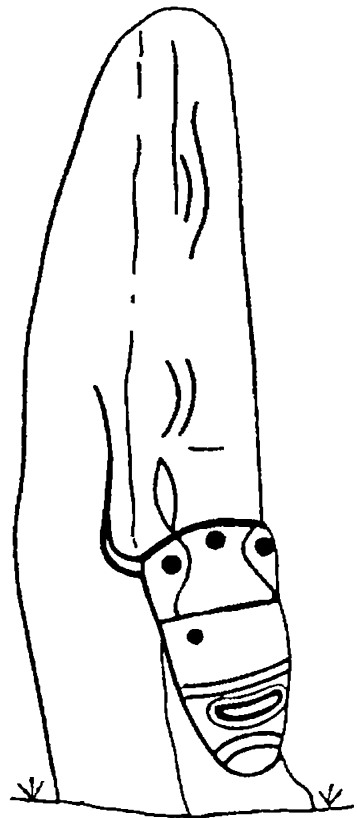

38

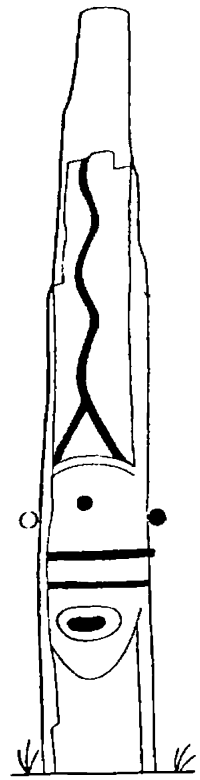

39



40

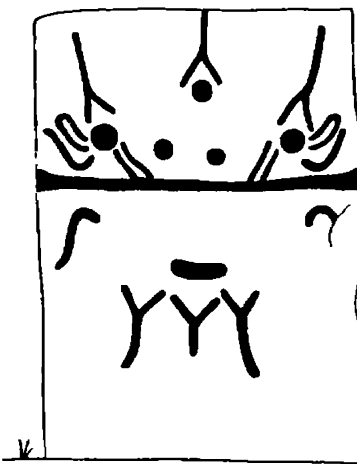
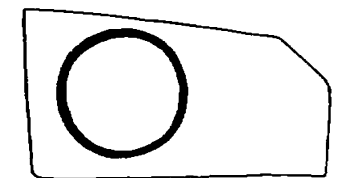

41

0 20 cm

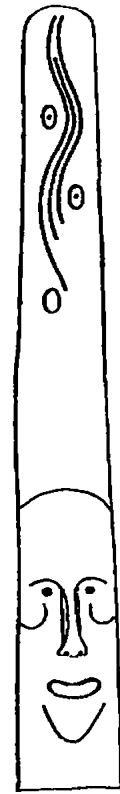

42

0 50 cm

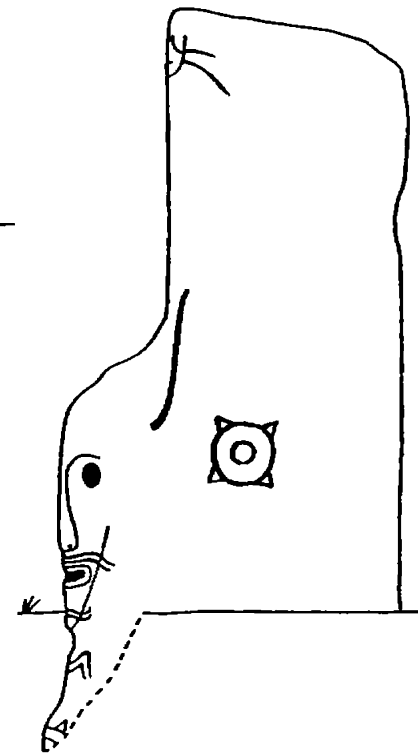
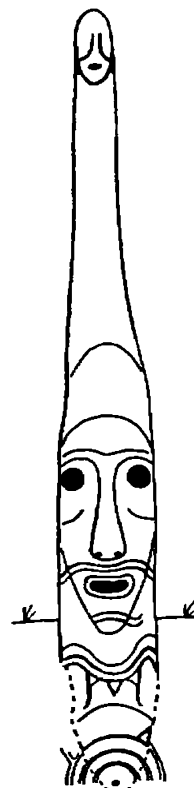

43

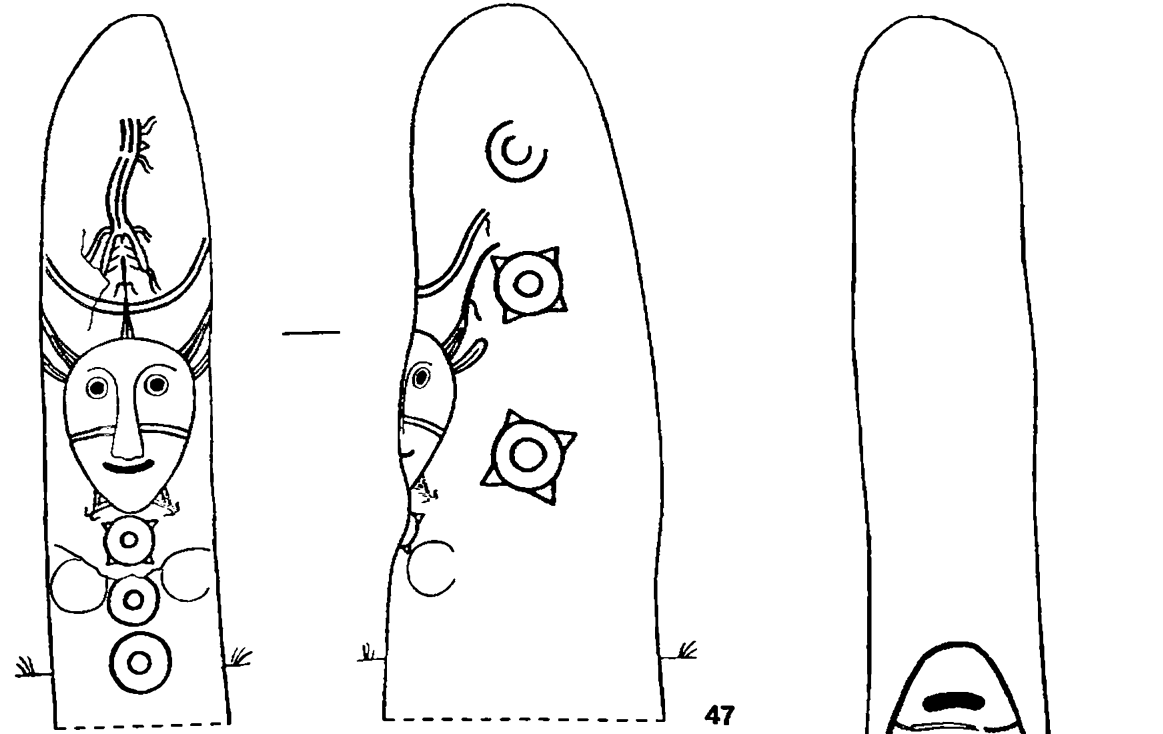
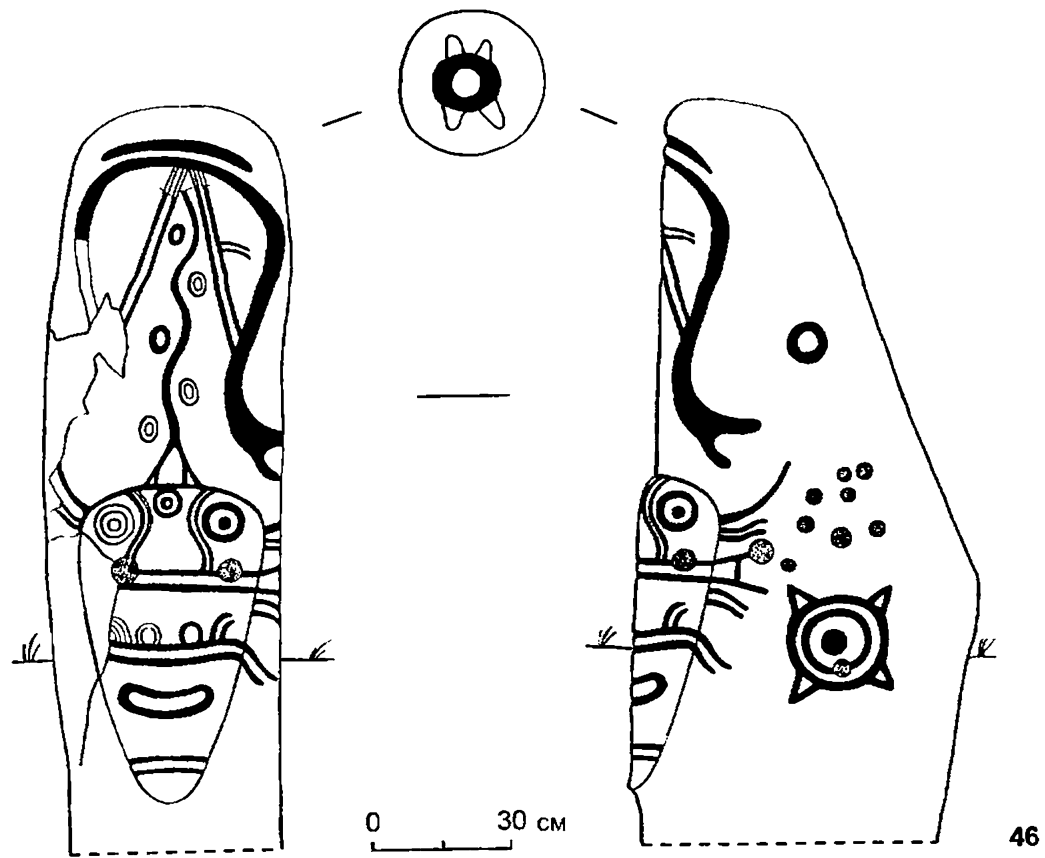
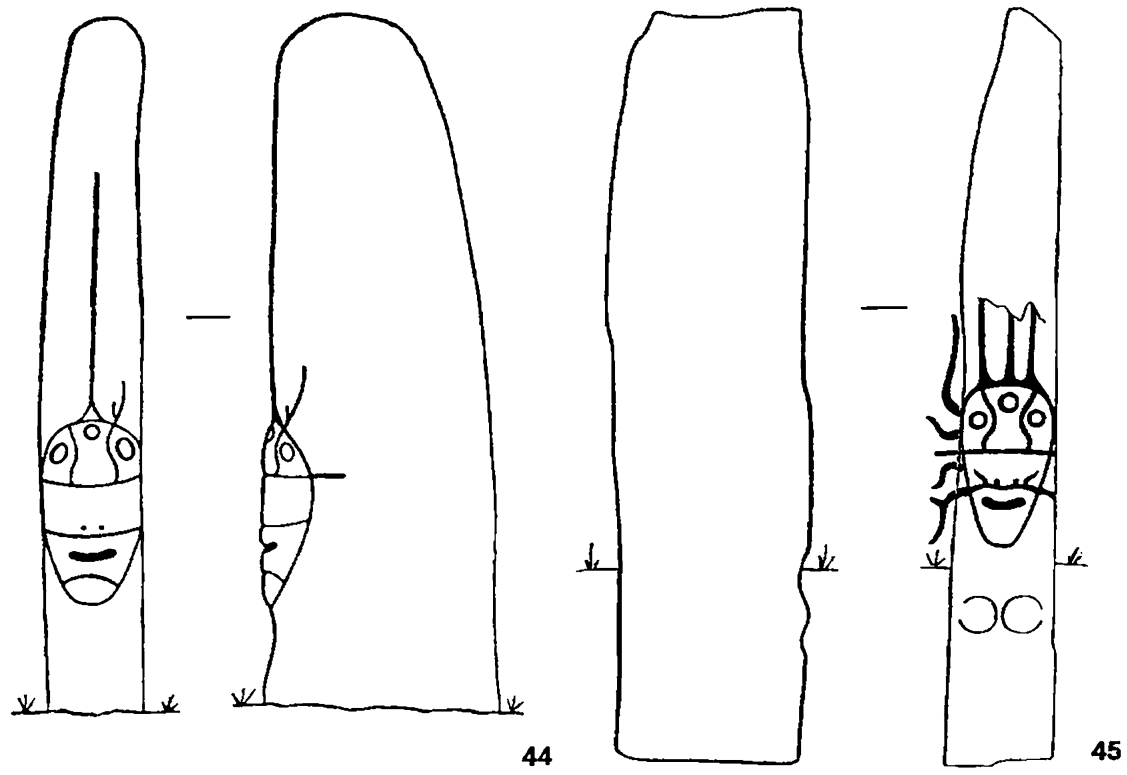

0 30 cm

0 30 cm

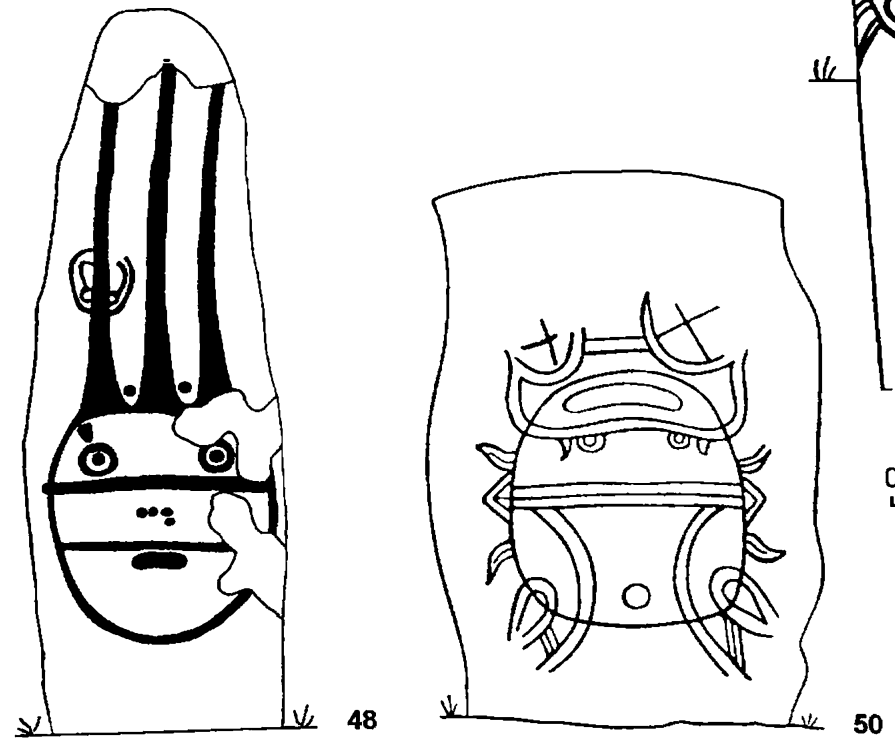

0 30 cm

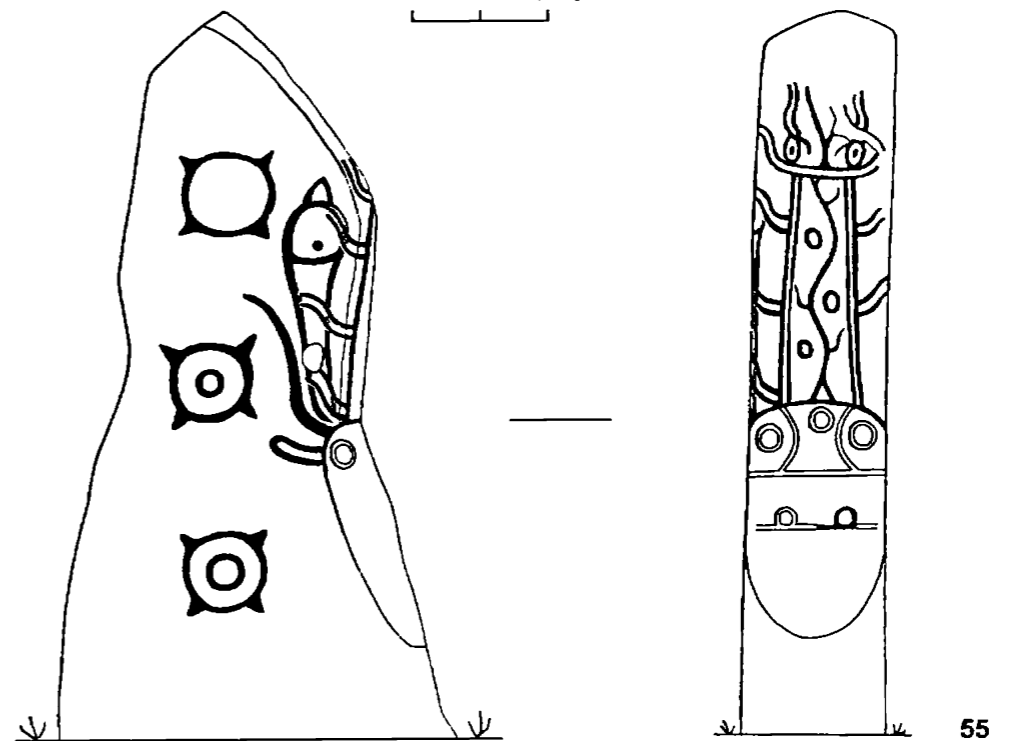
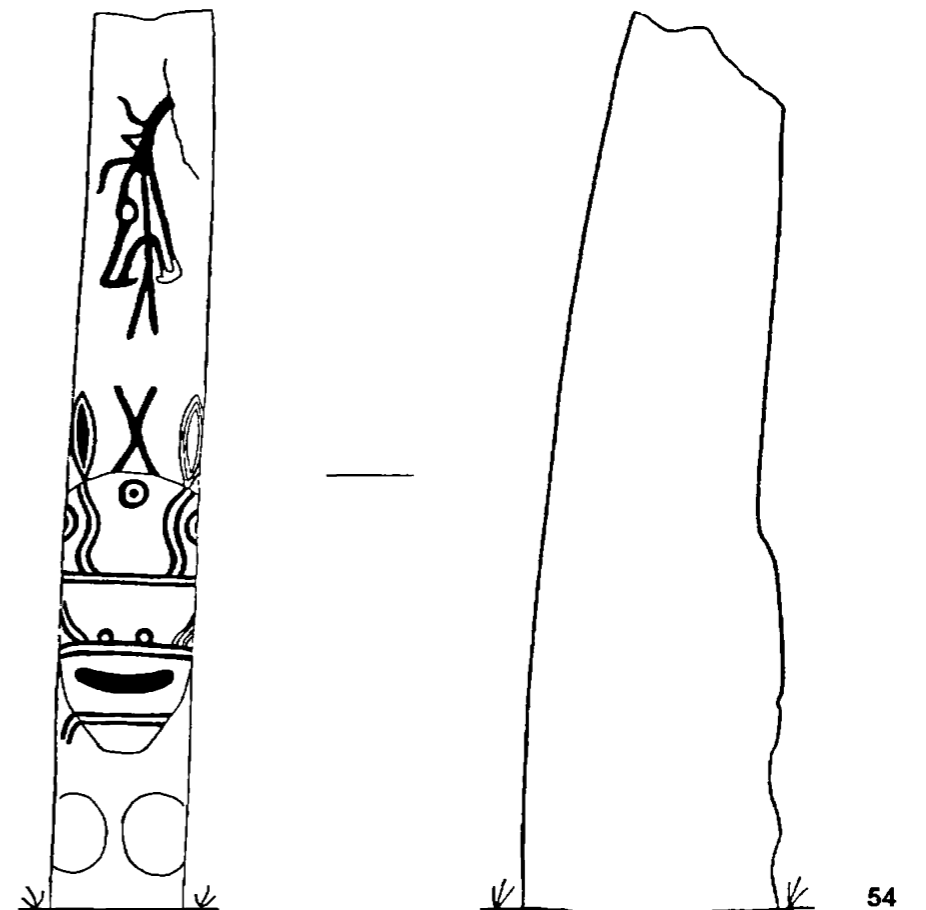
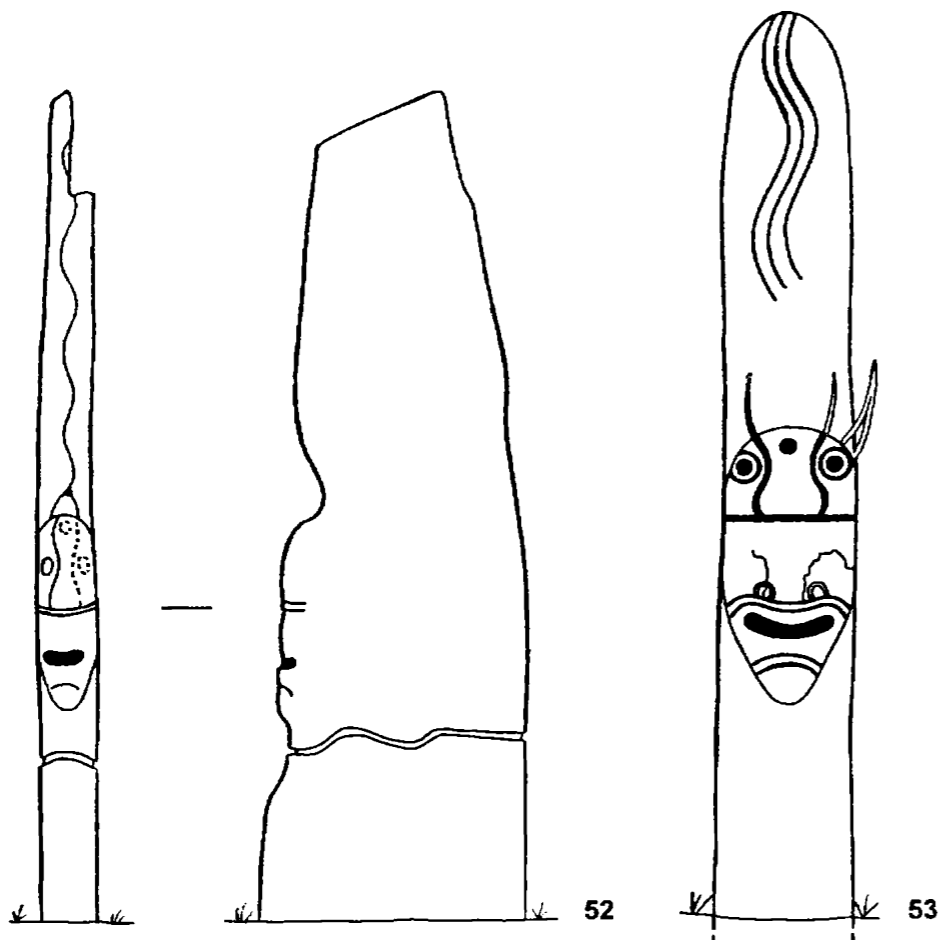
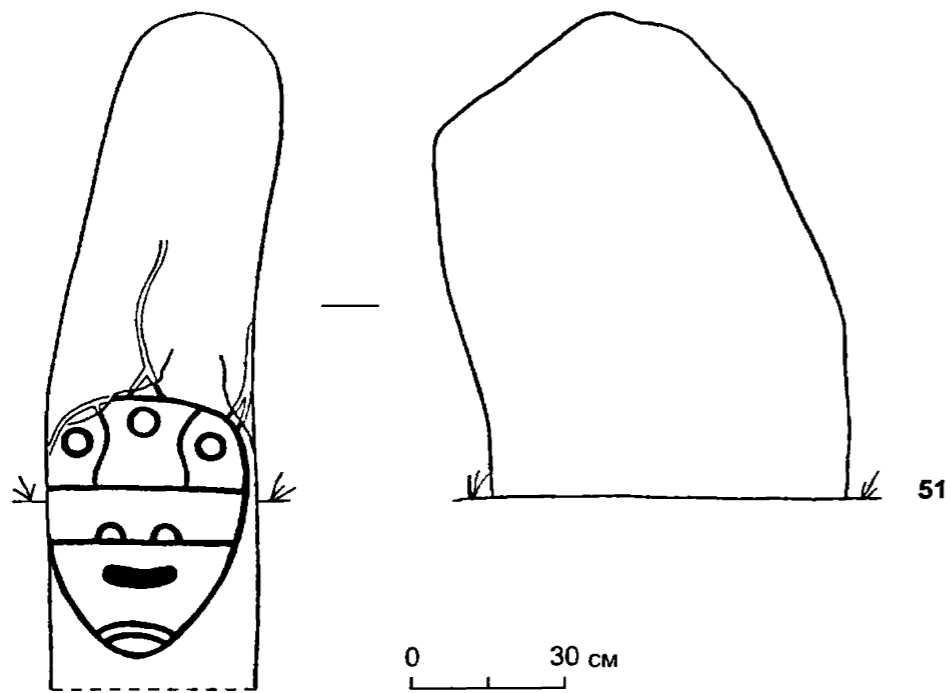



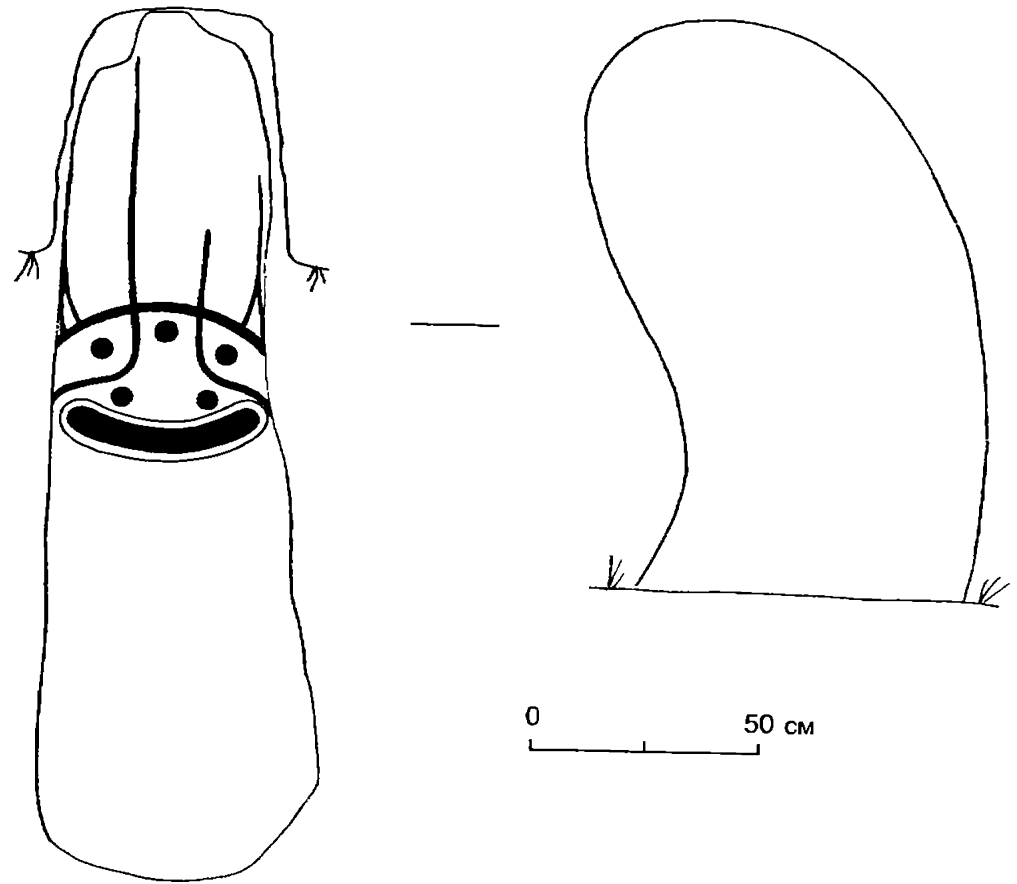

56

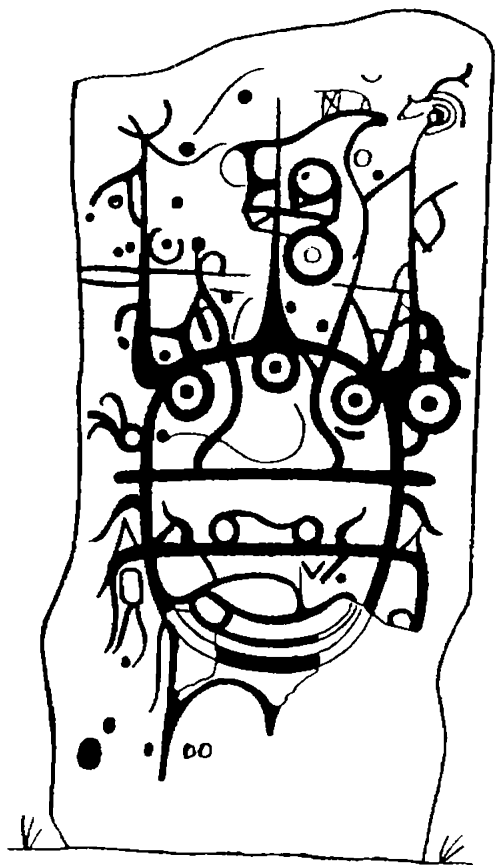

57

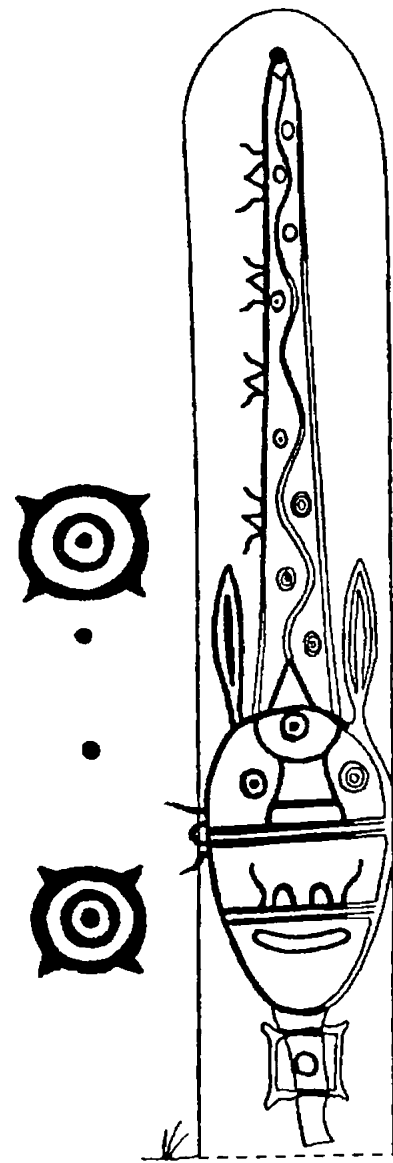

58

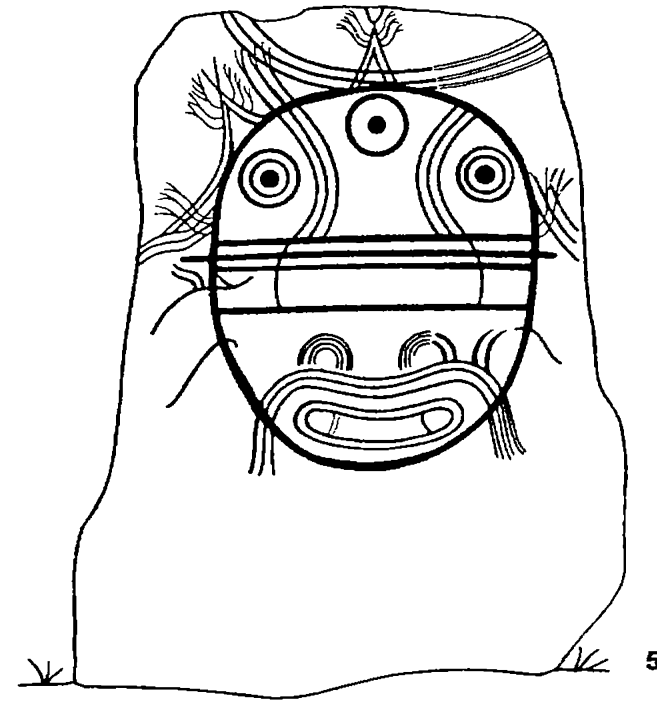

59

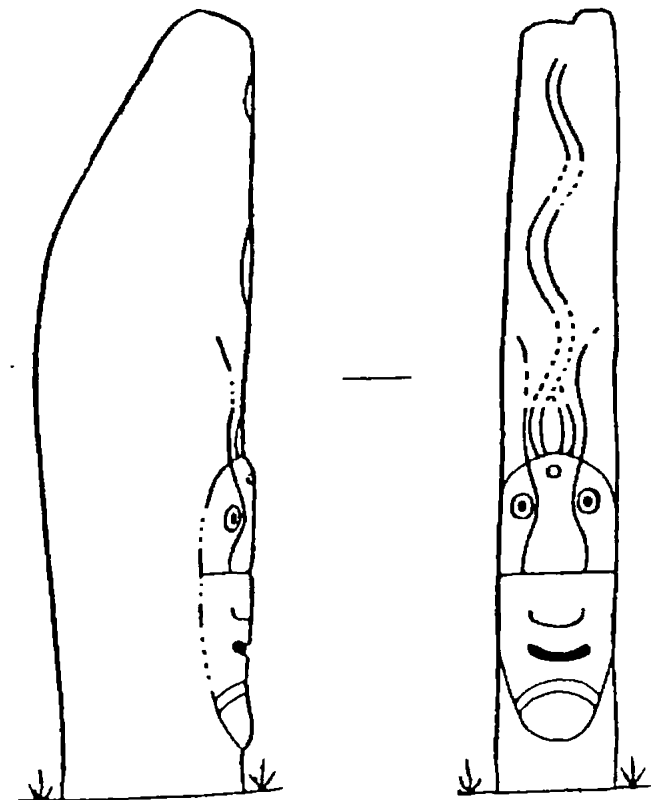

60

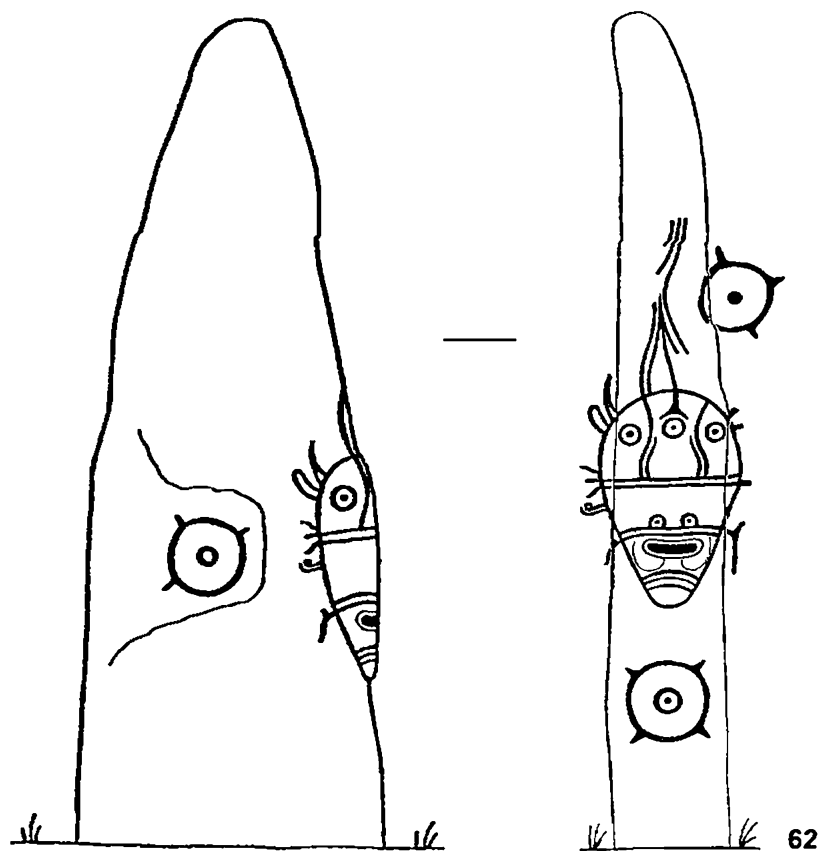
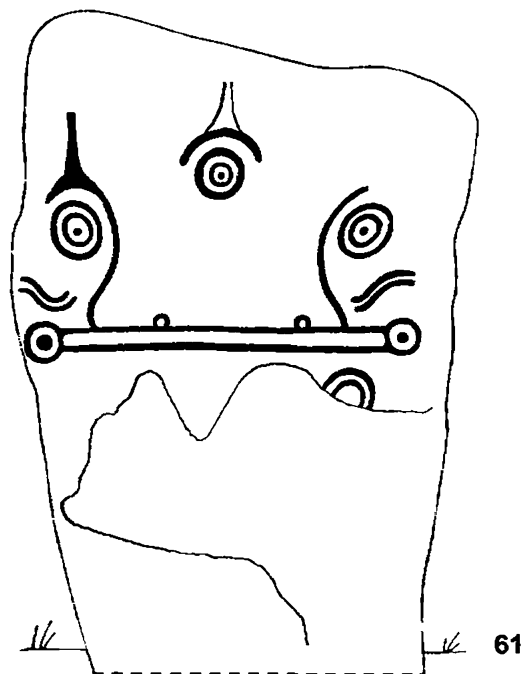

0 50 cm

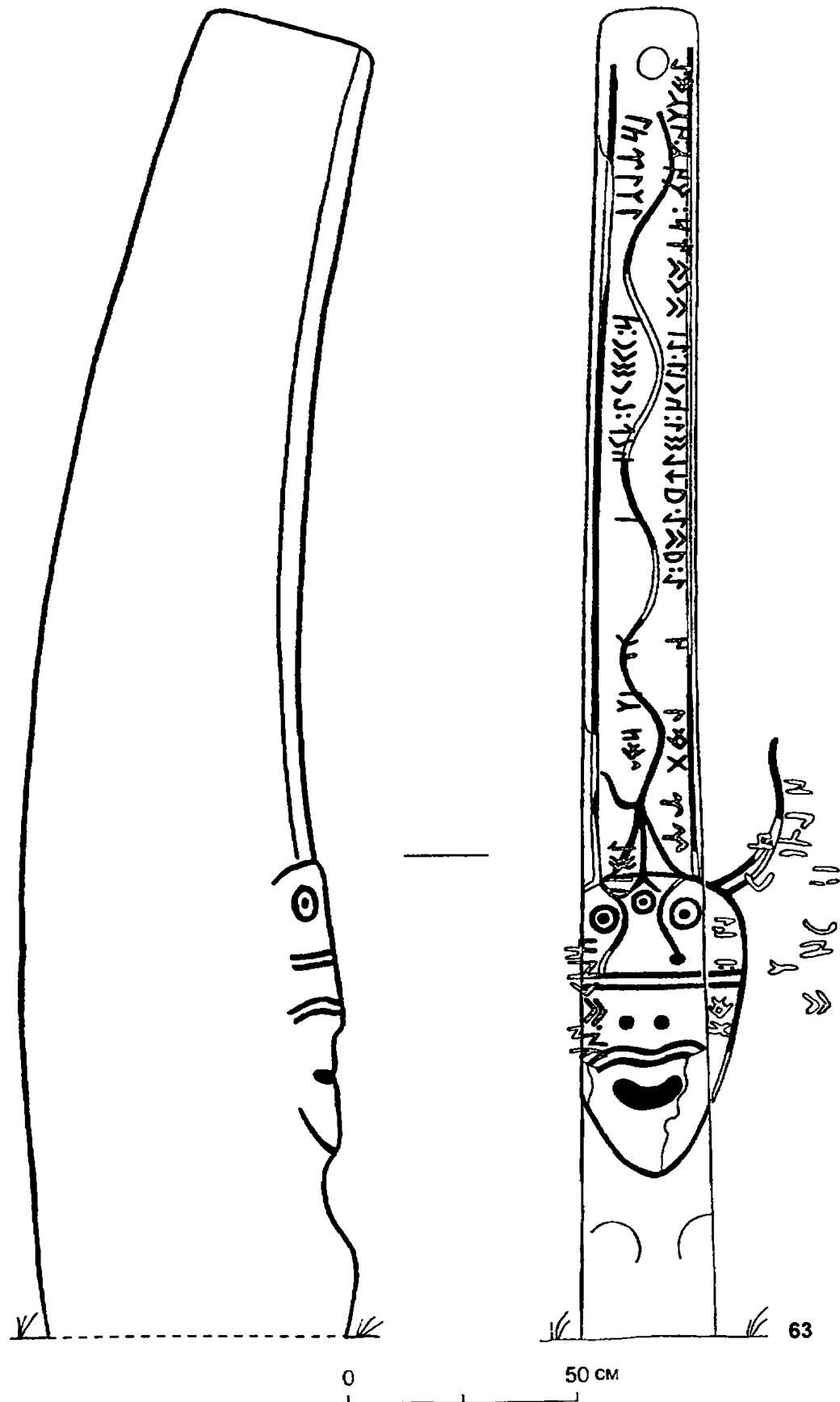

0 50 cm

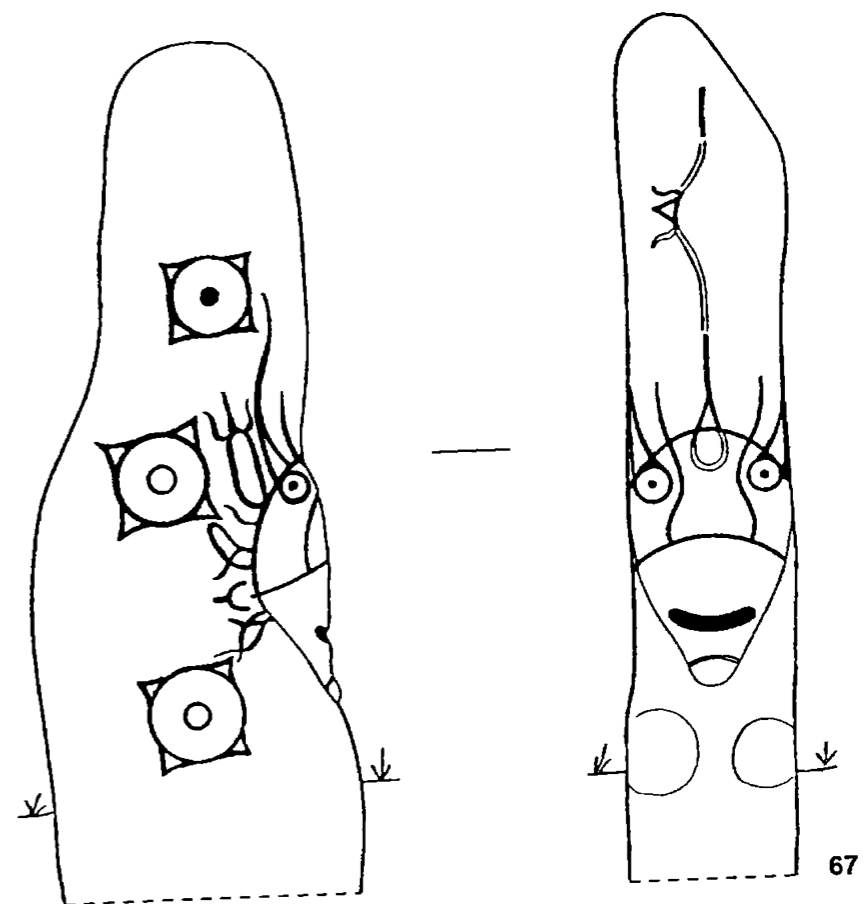
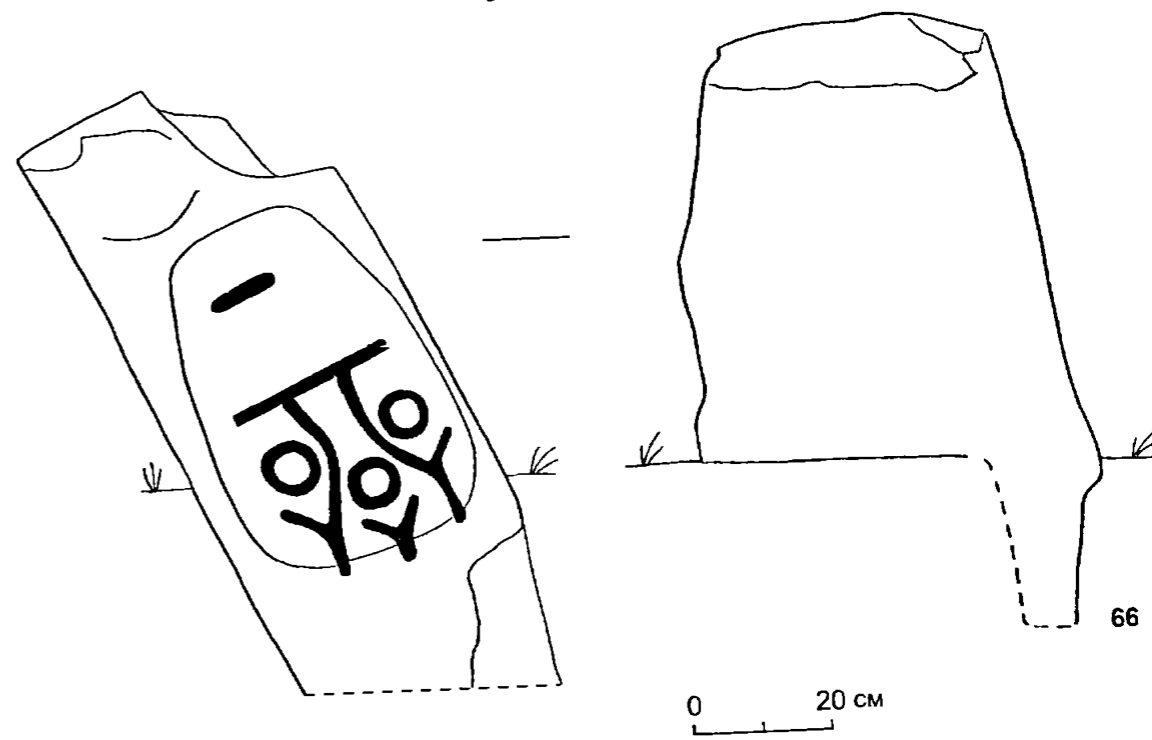
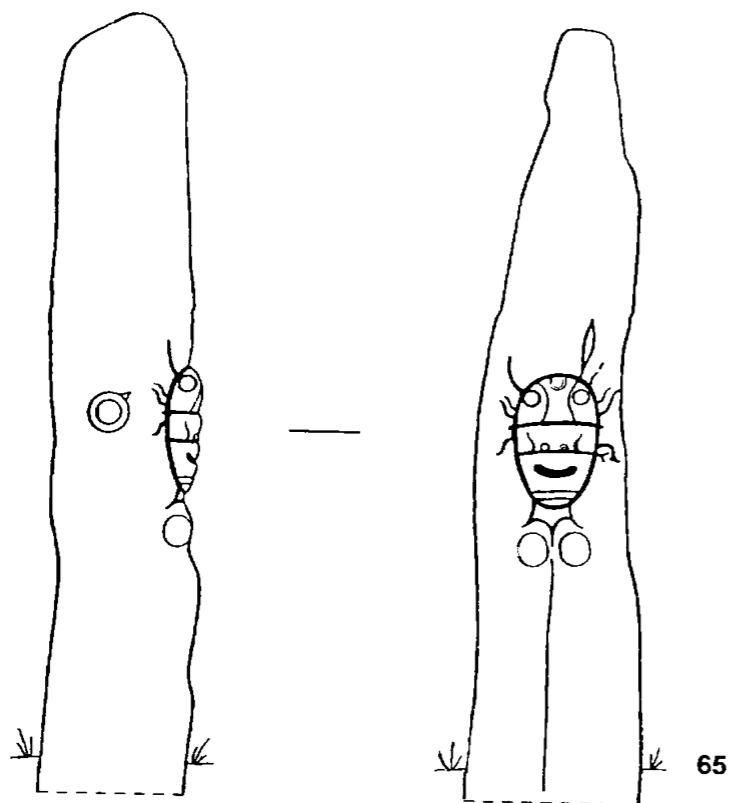
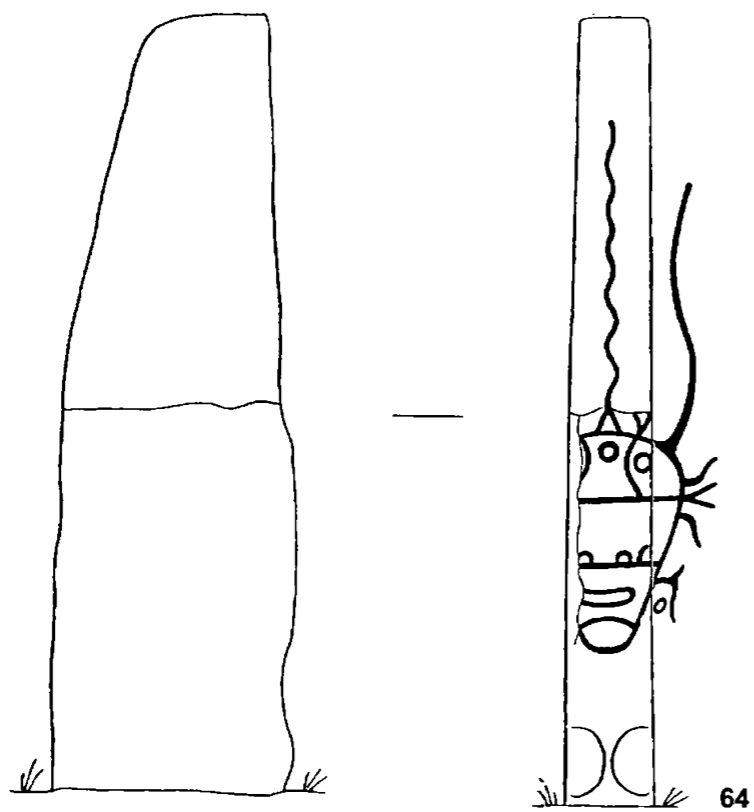

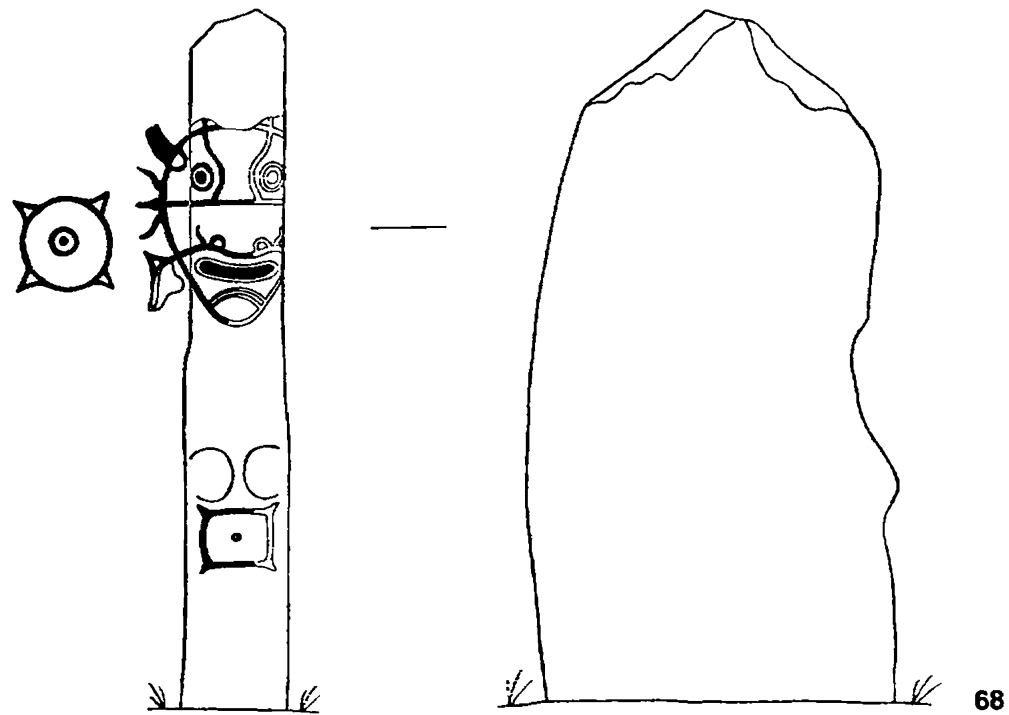

68

0 50 cm

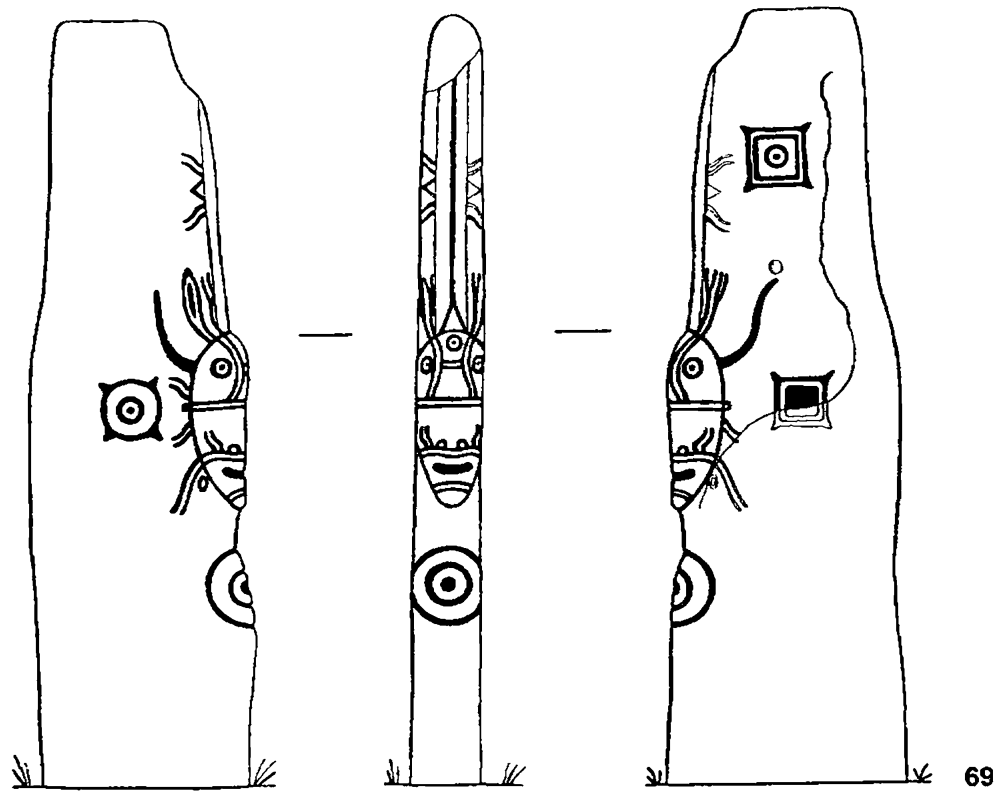

69

0 50 cm

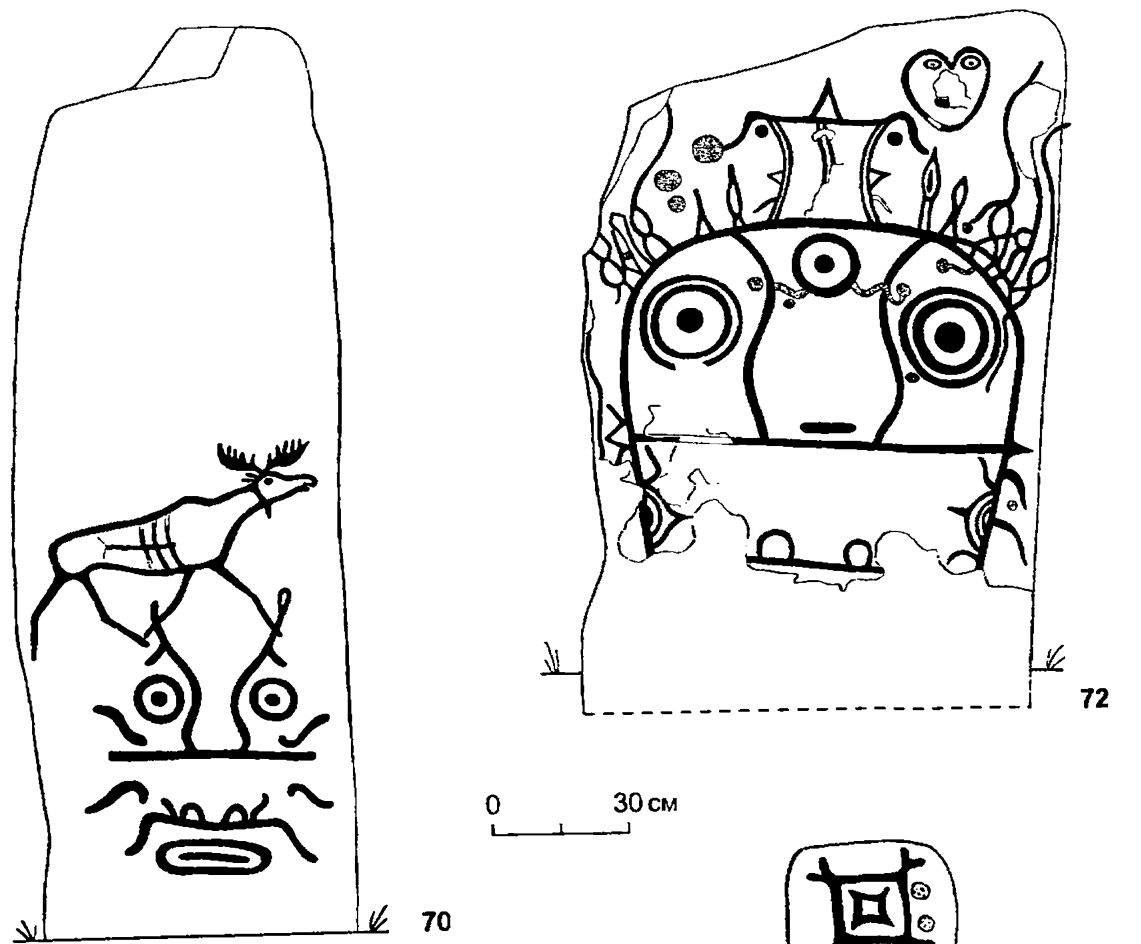

70

0 30 cm

0 30 cm

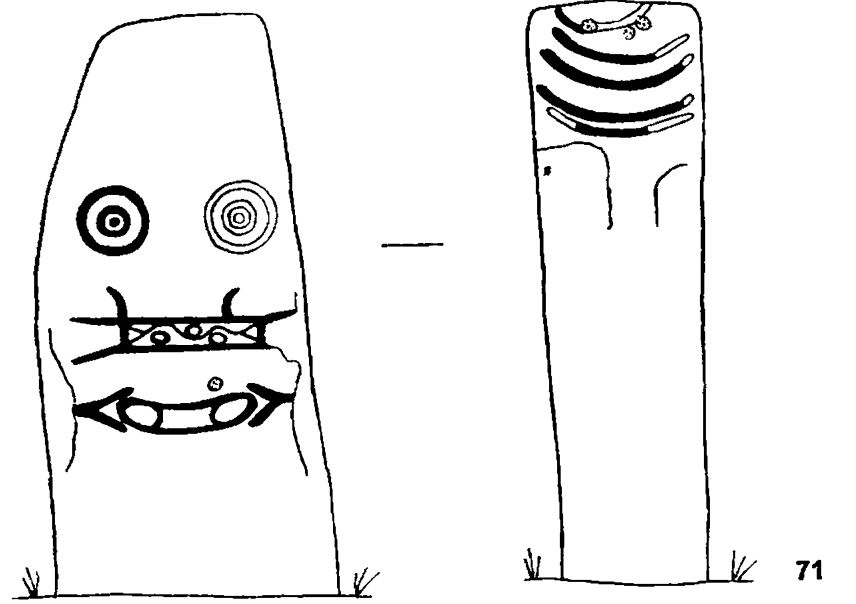

71

0 30 cm

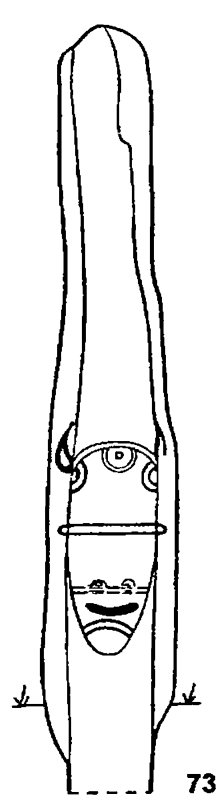

73

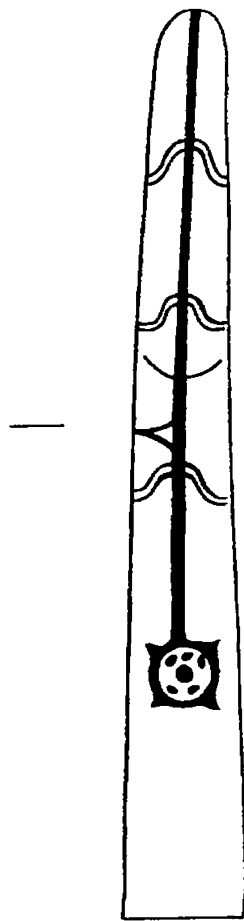
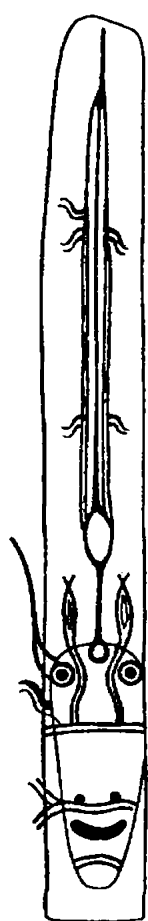

75

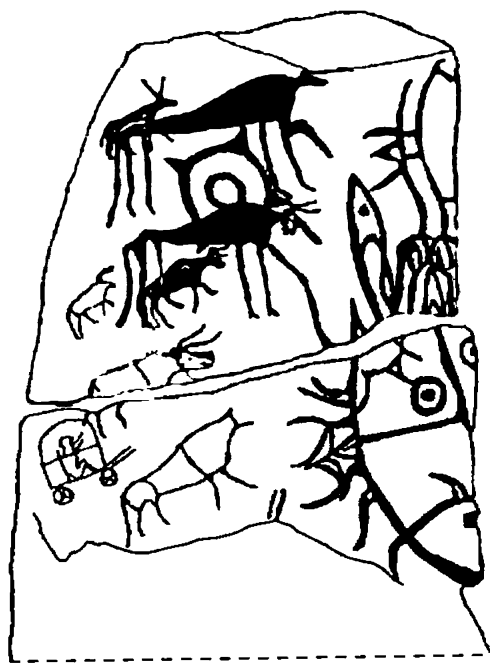

74

0 20 cm

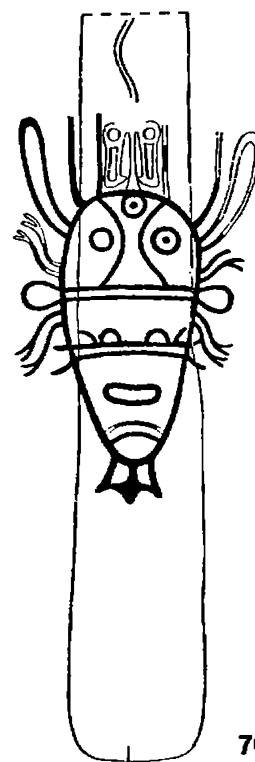

76

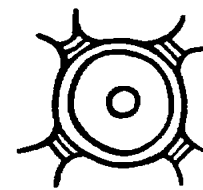

0 30 cm



78

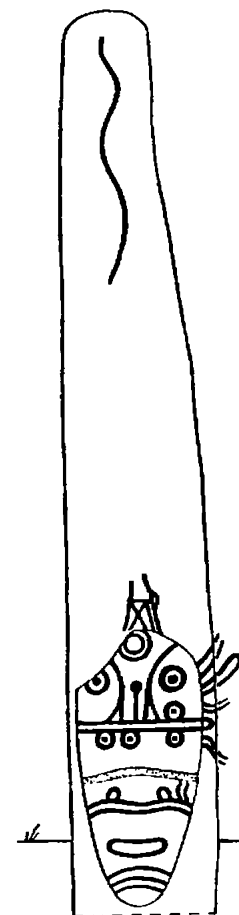

77

0 30 cm

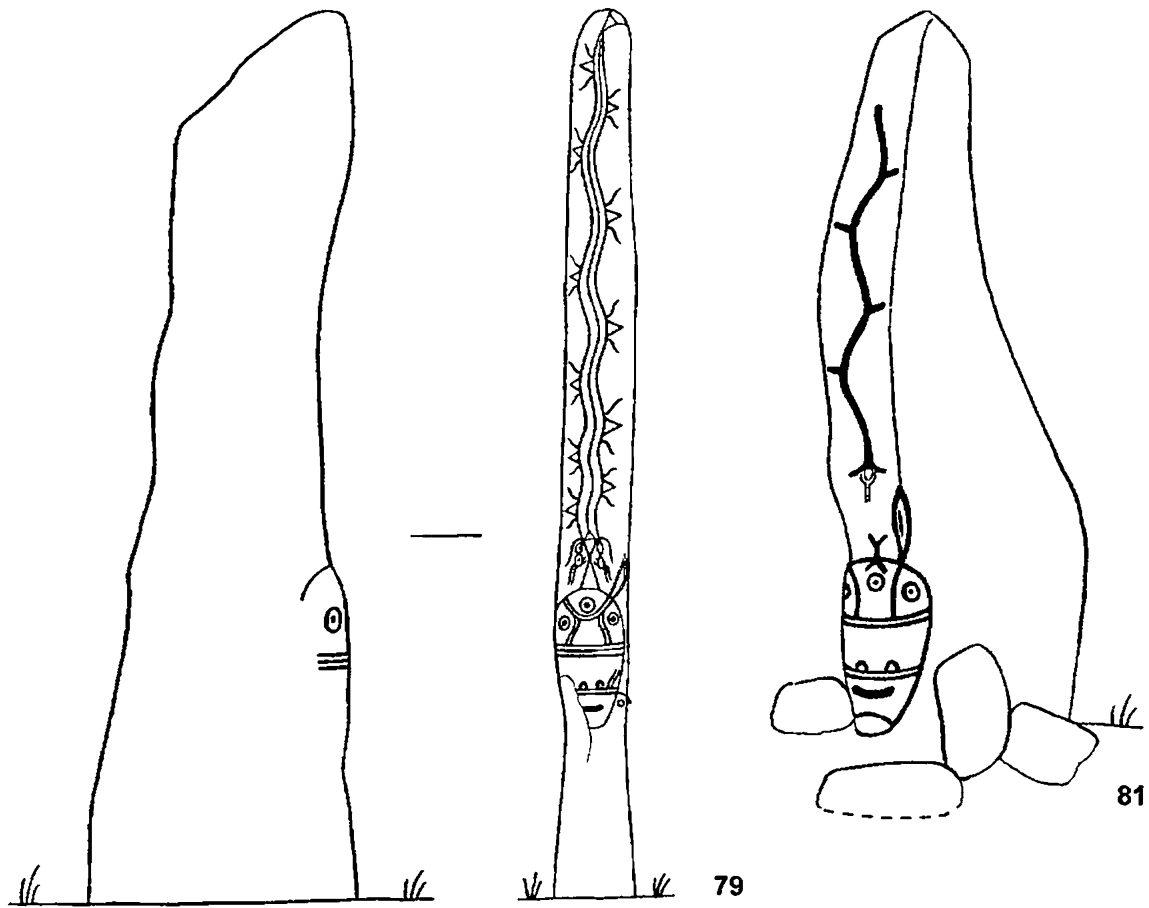

0 50 cm

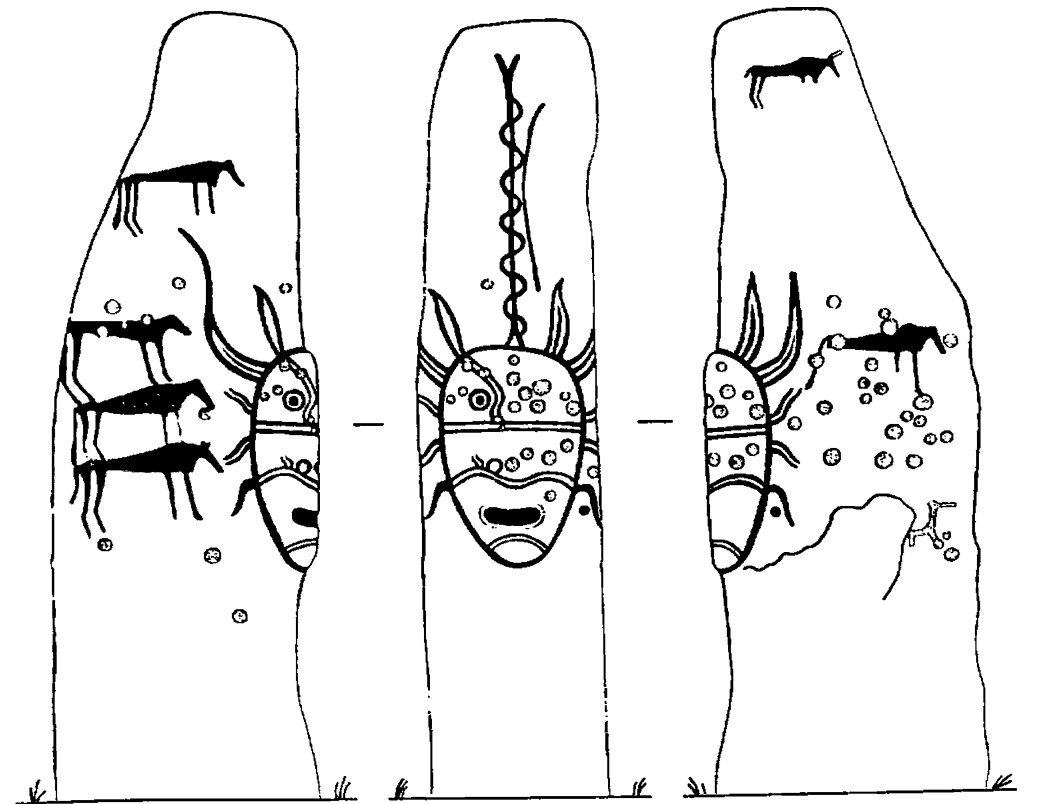
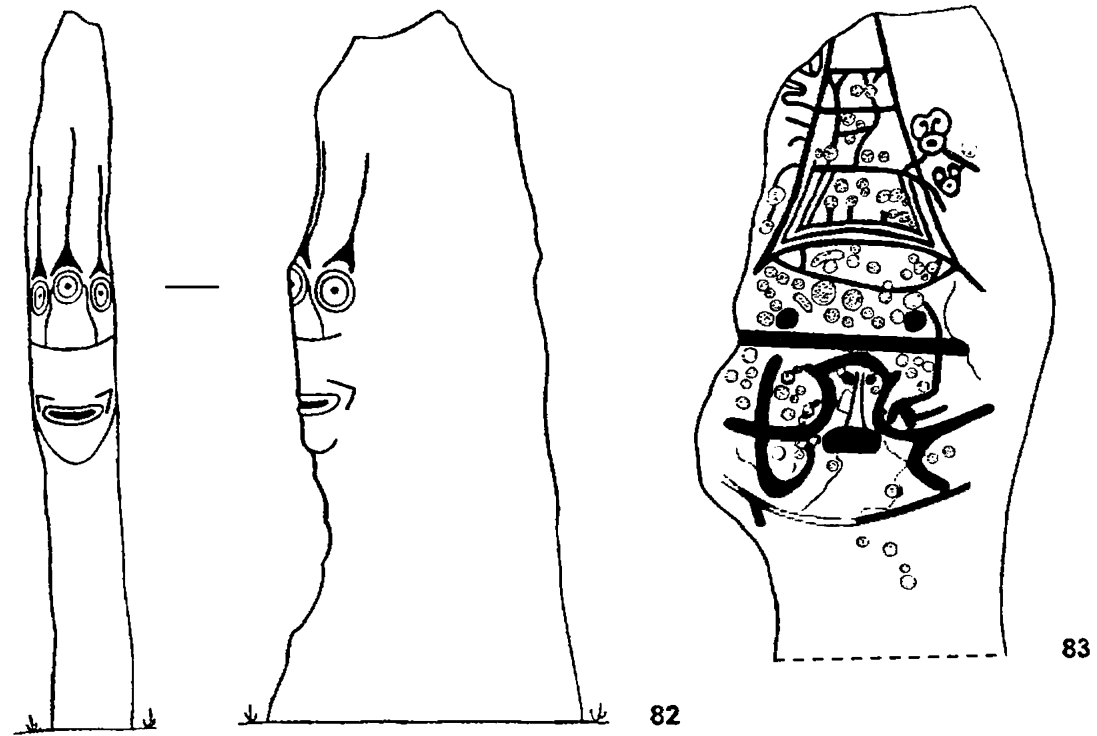
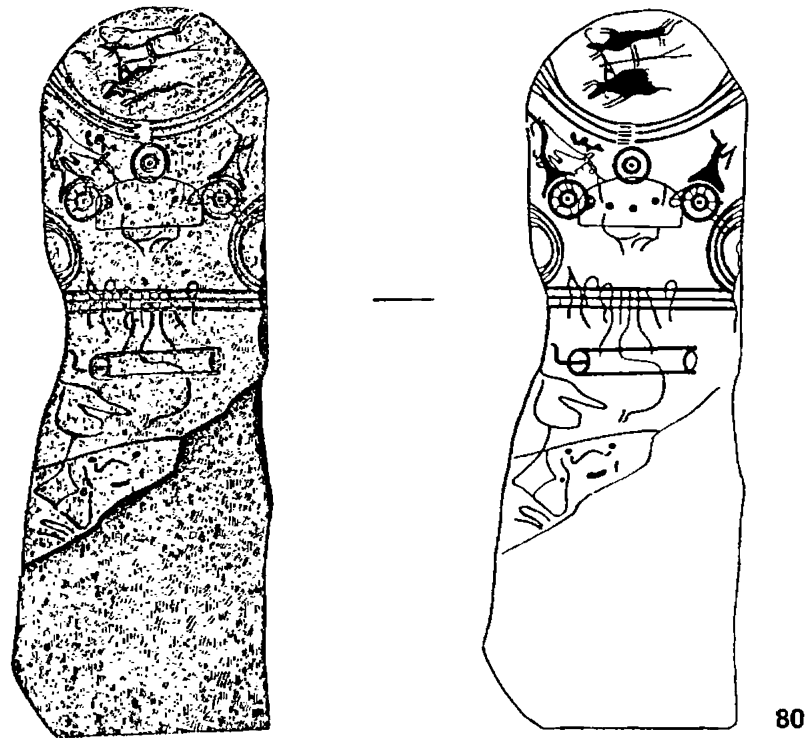

0 50 cm

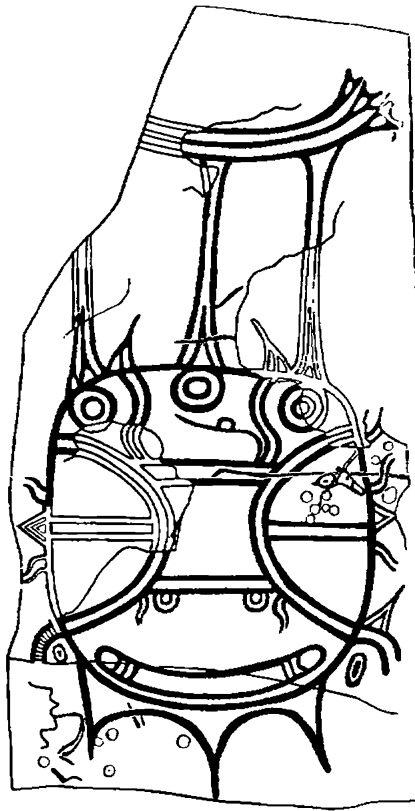

85

0 30 cm



87

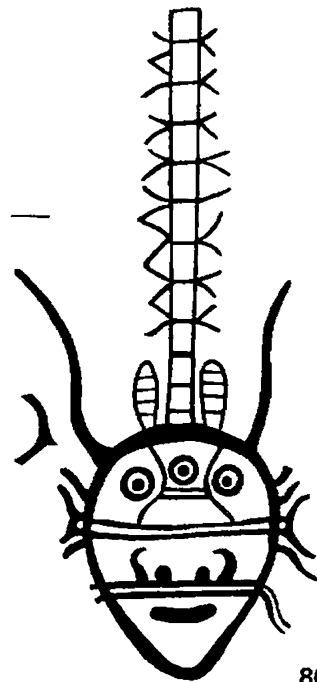
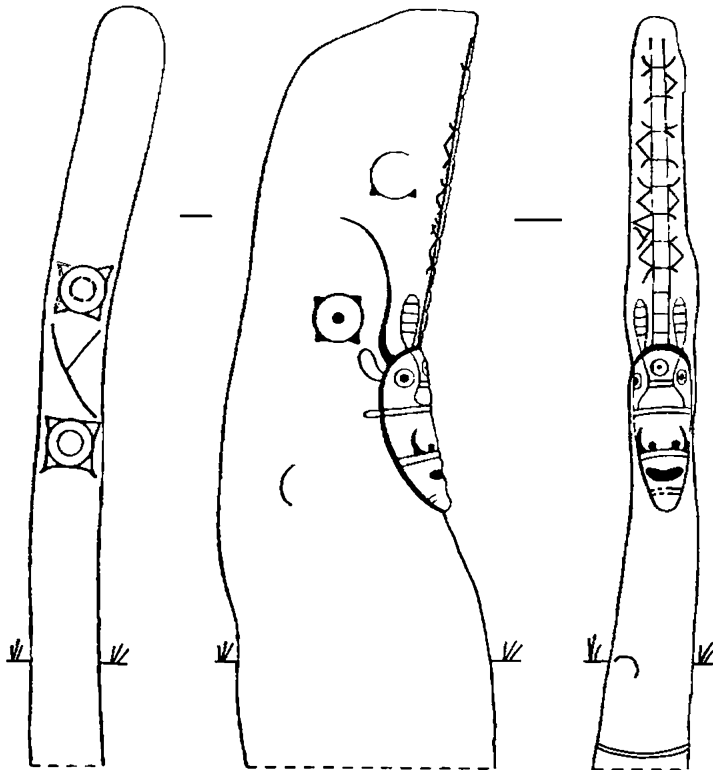

86

0 30 cm

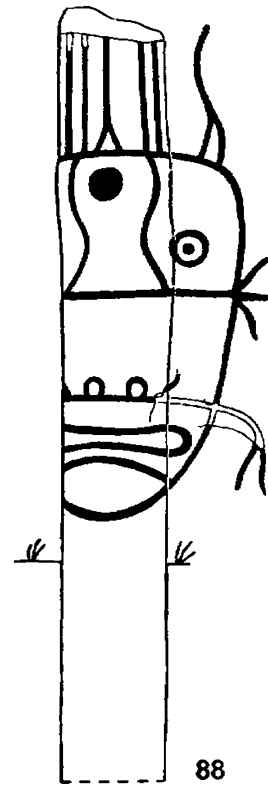

88

0 20 cm



89

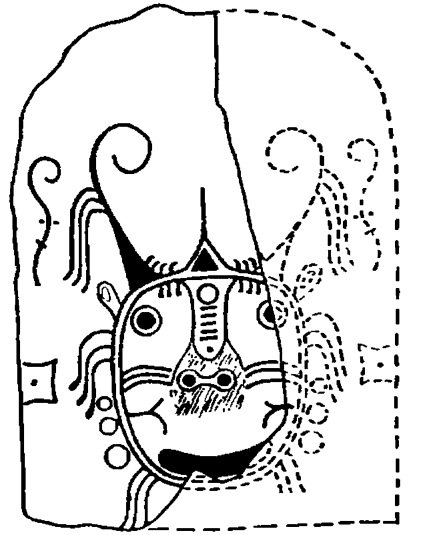

91

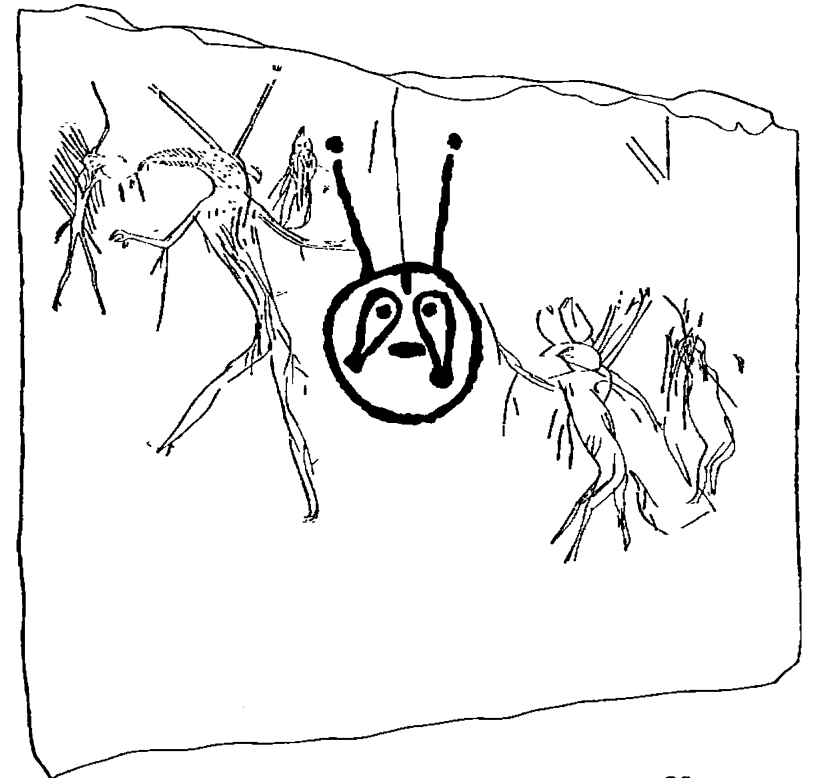

90

0 20 cm

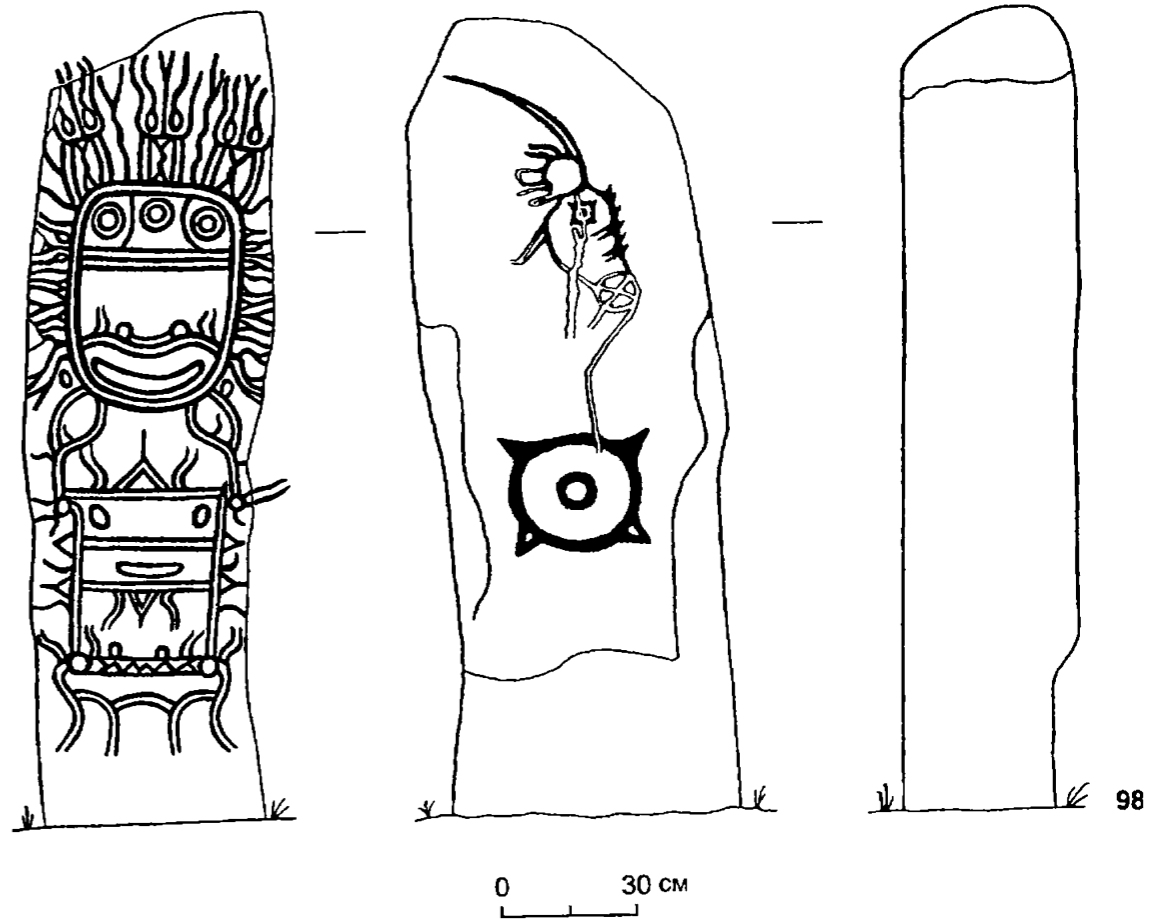
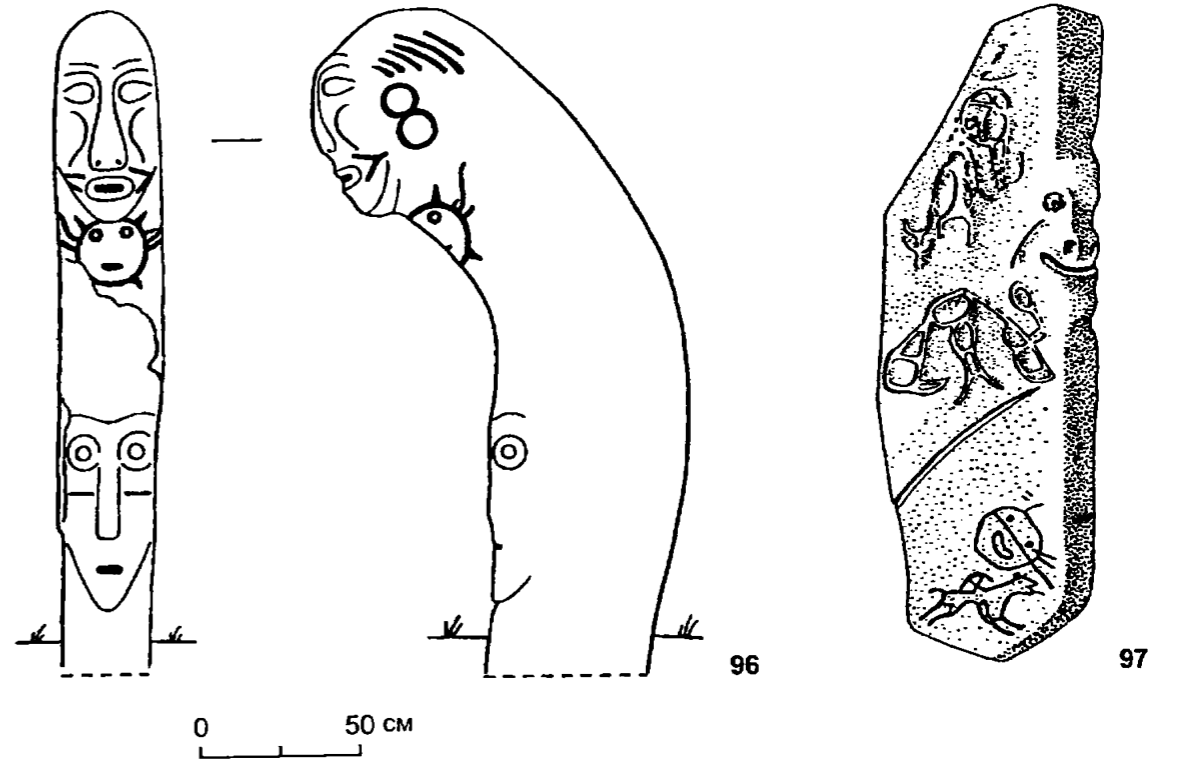
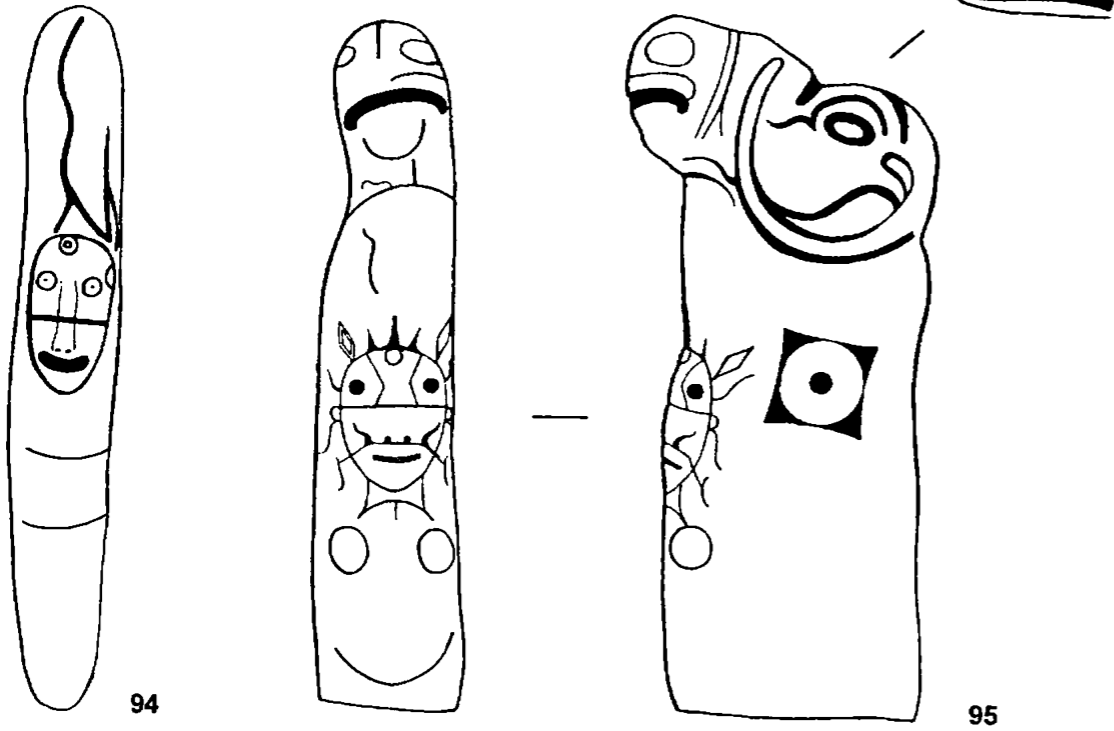
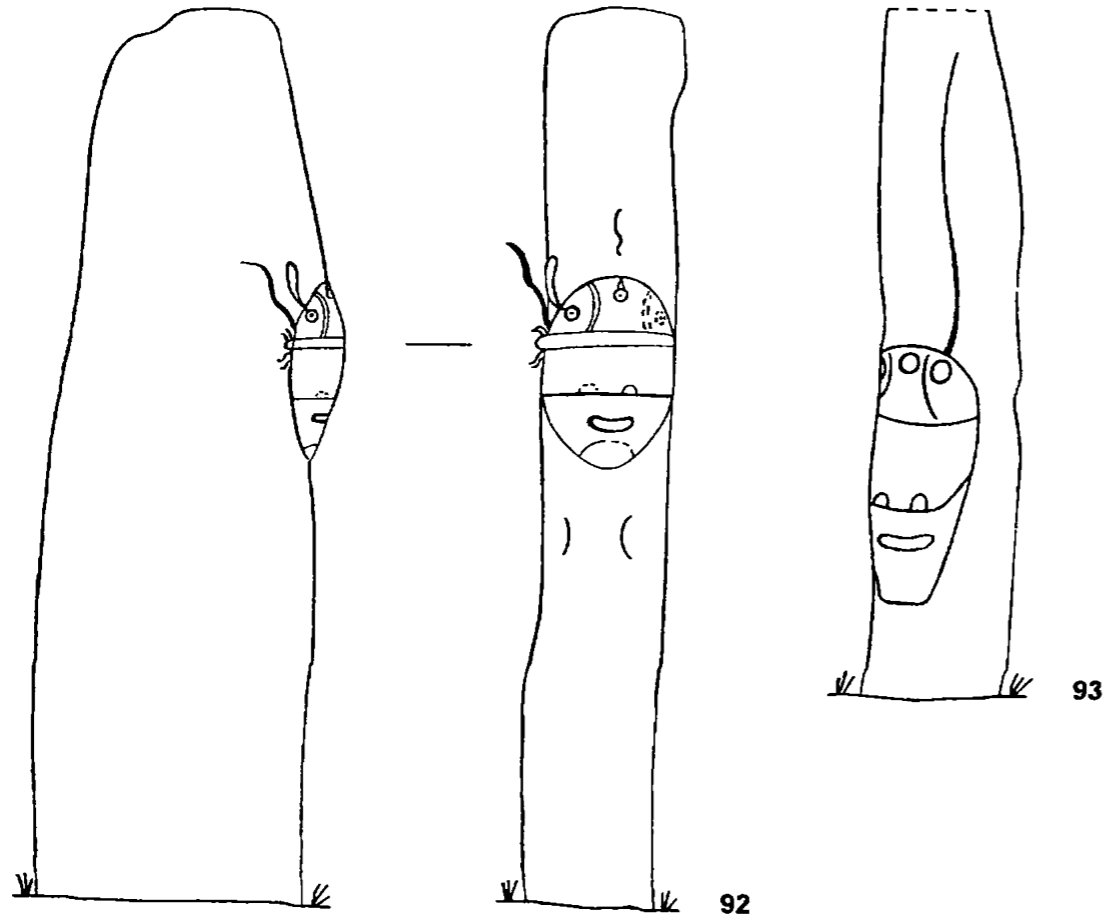



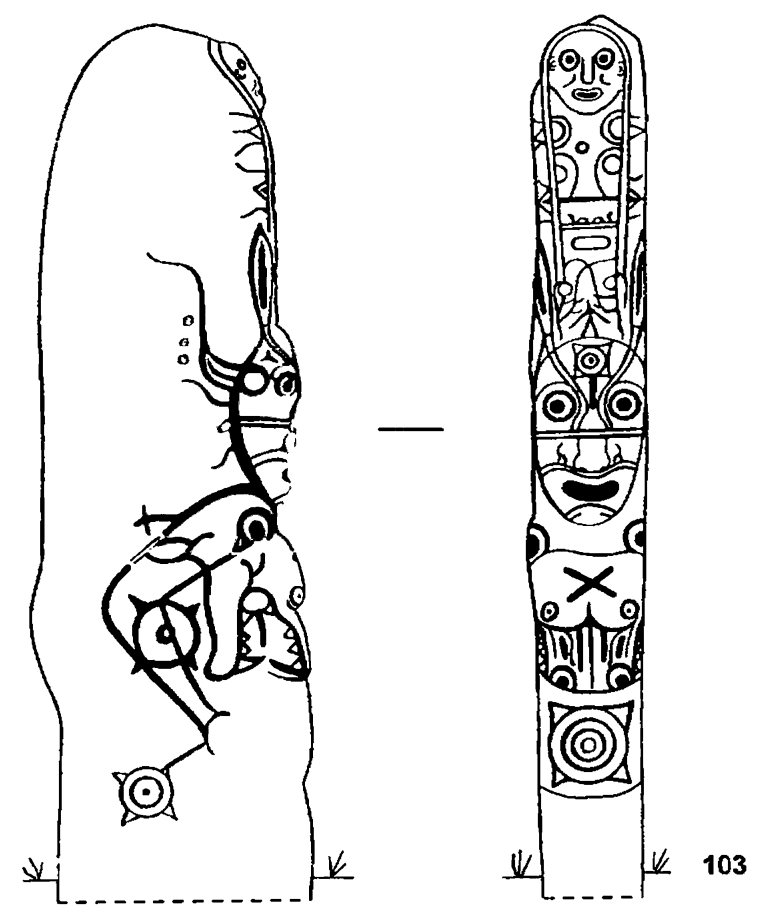
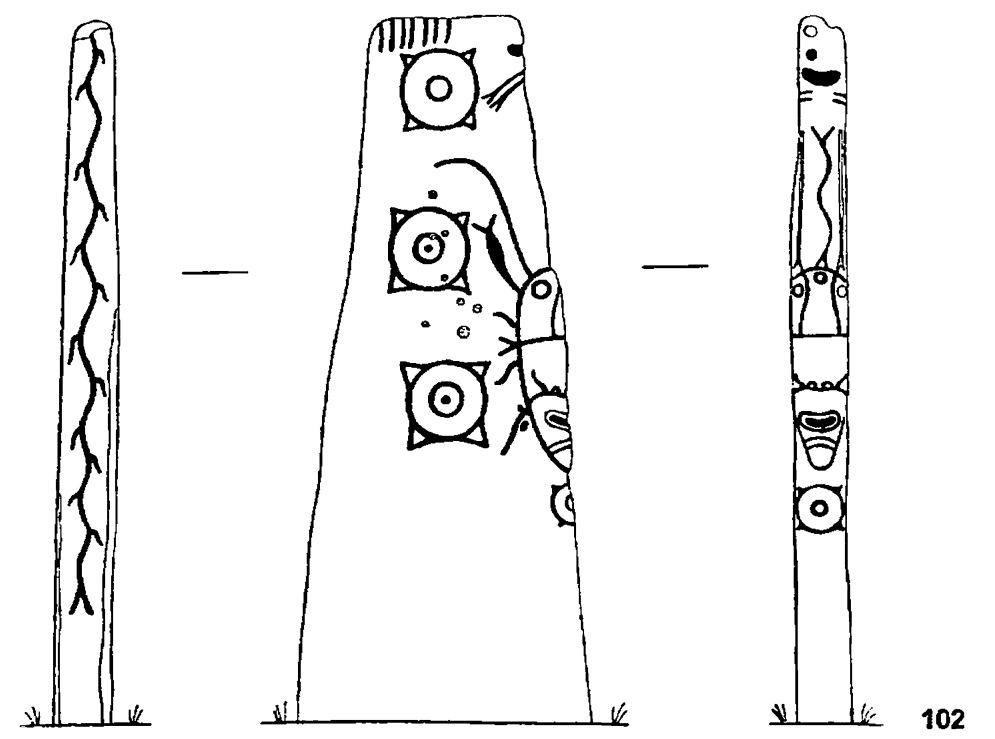
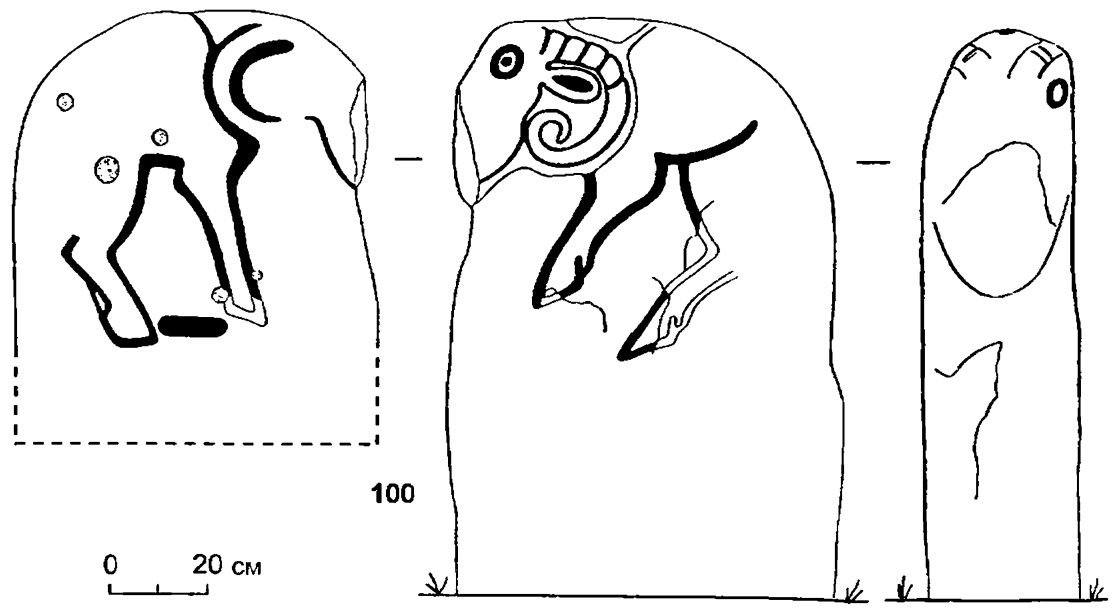
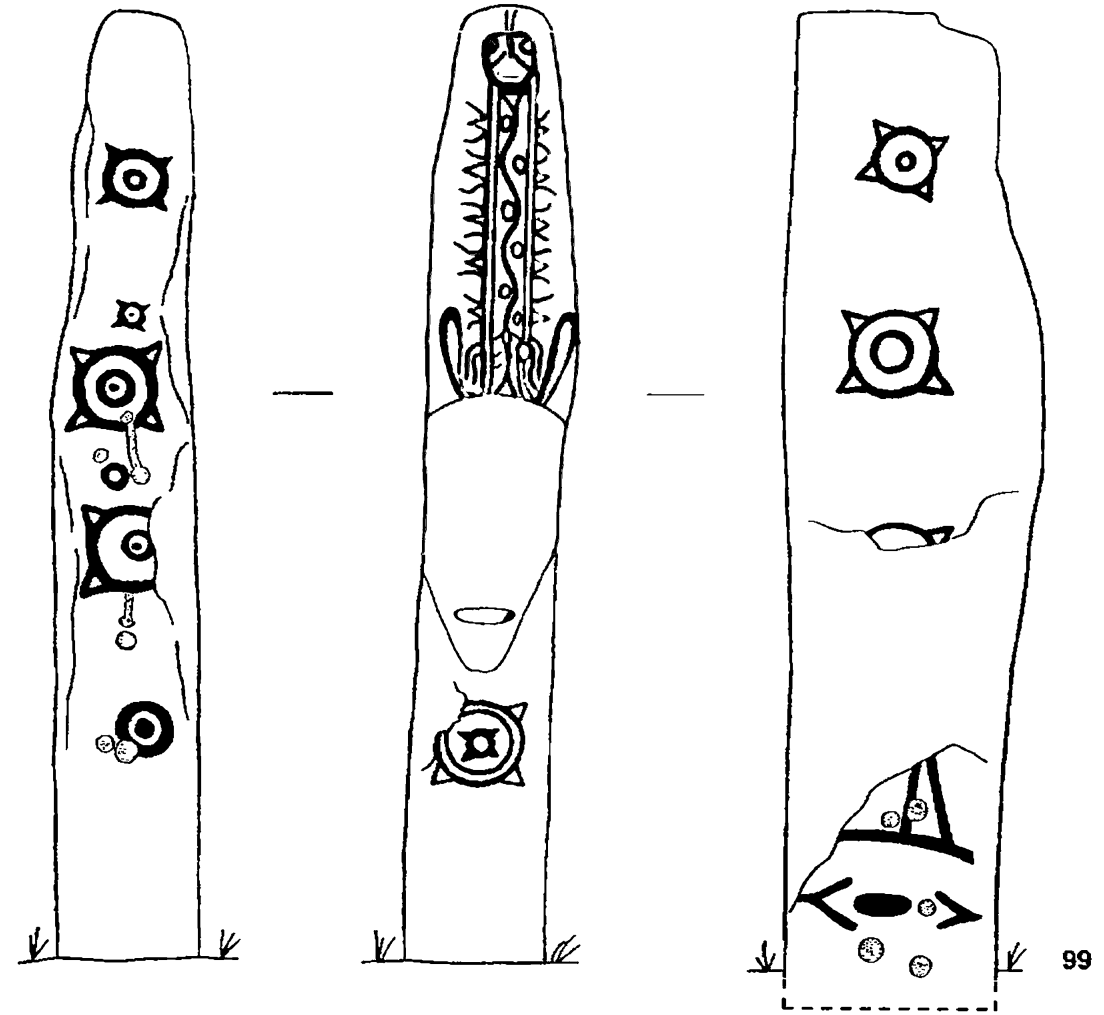

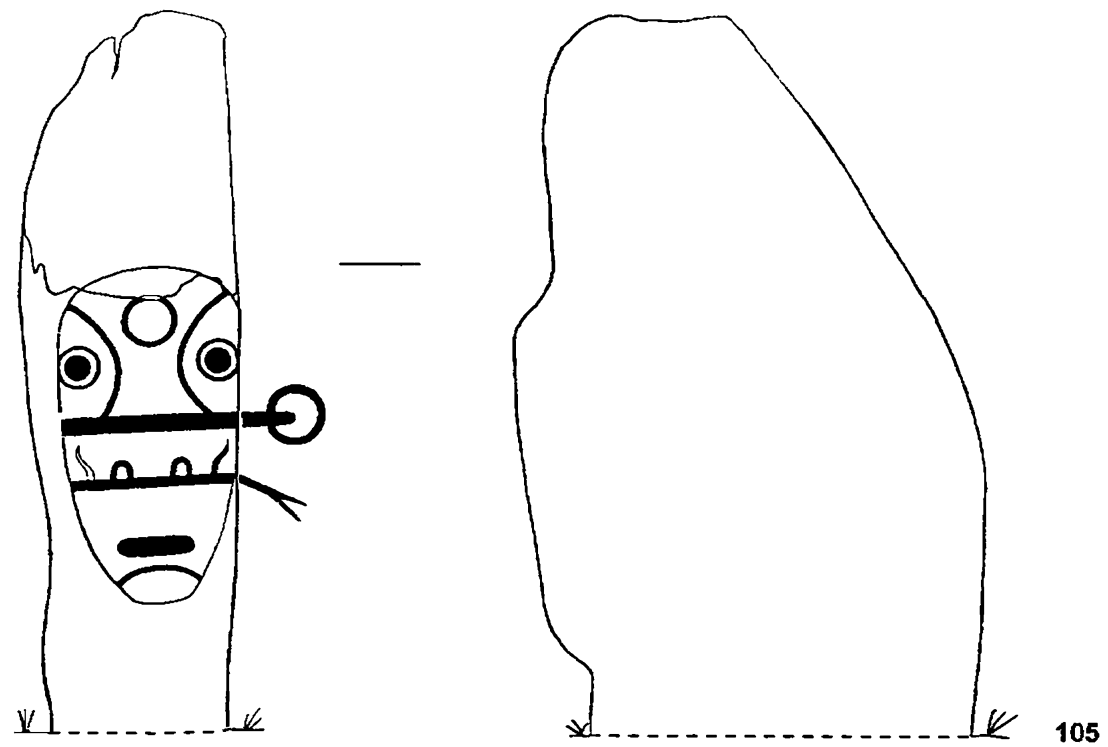

0 20 см

105

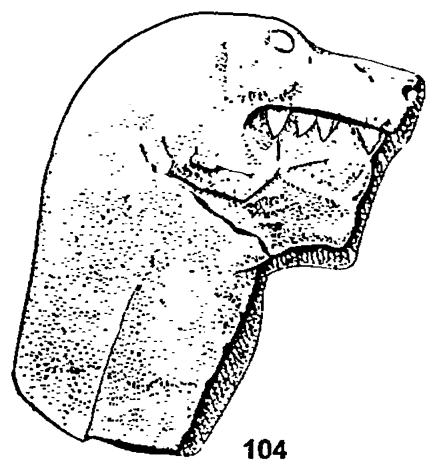

104

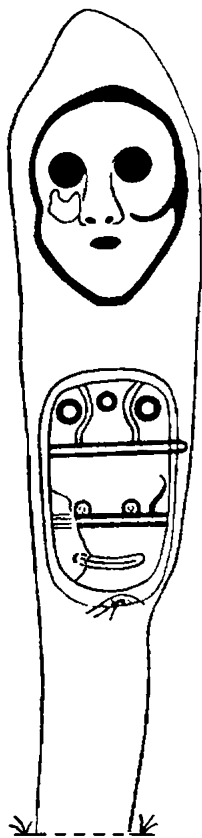

106

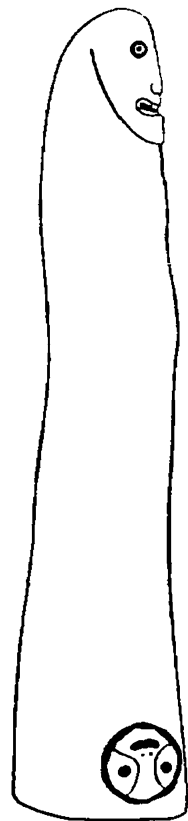

107

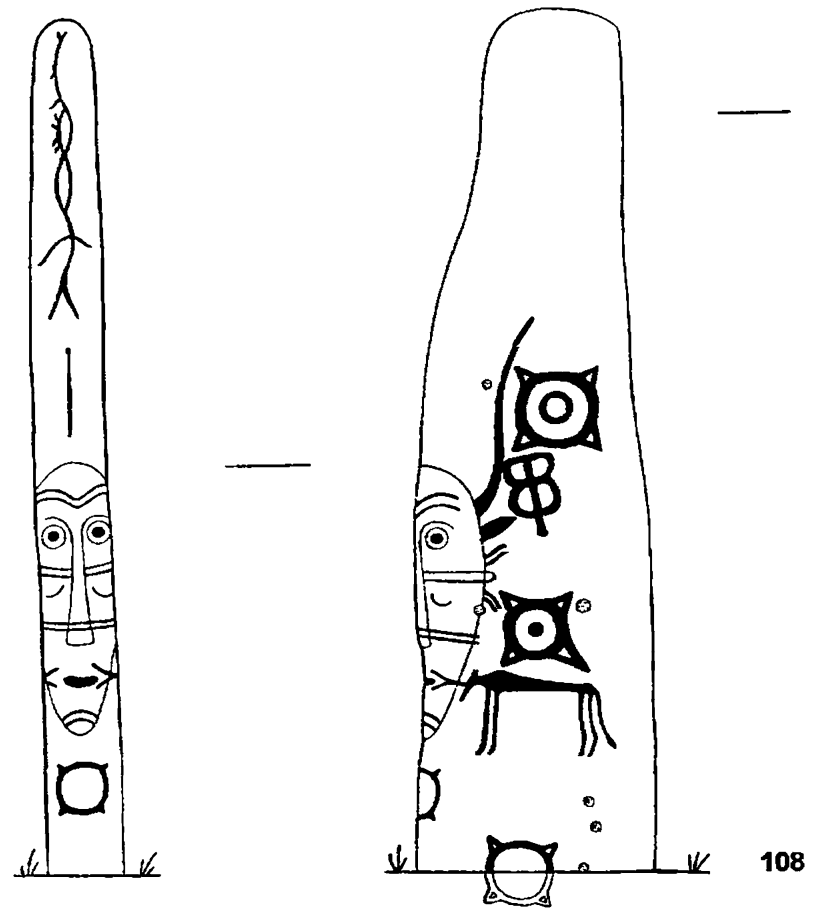

0 50 см

108

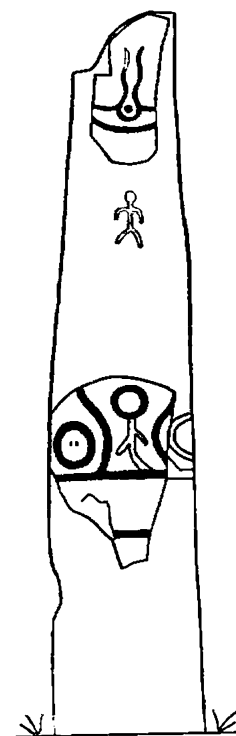

0 20 см

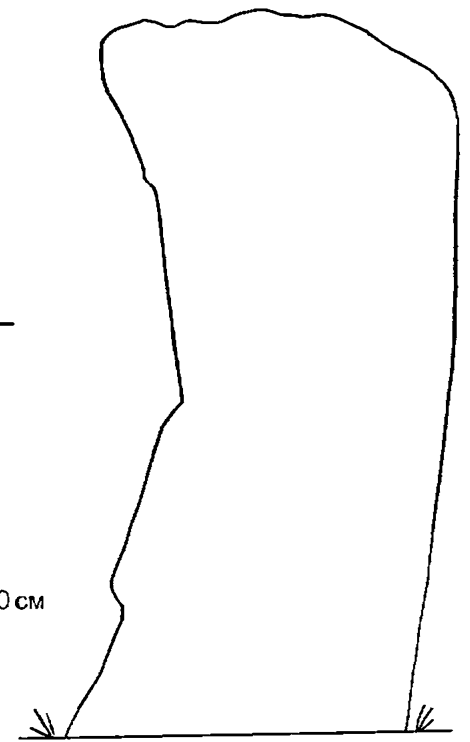

109

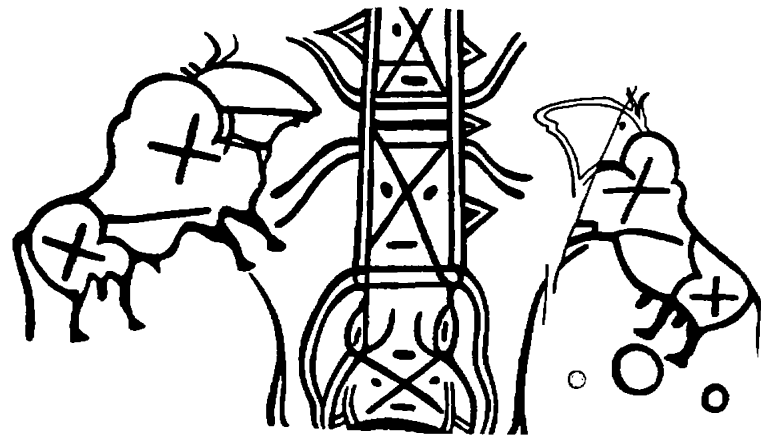

0 20 cm



0 20 cm

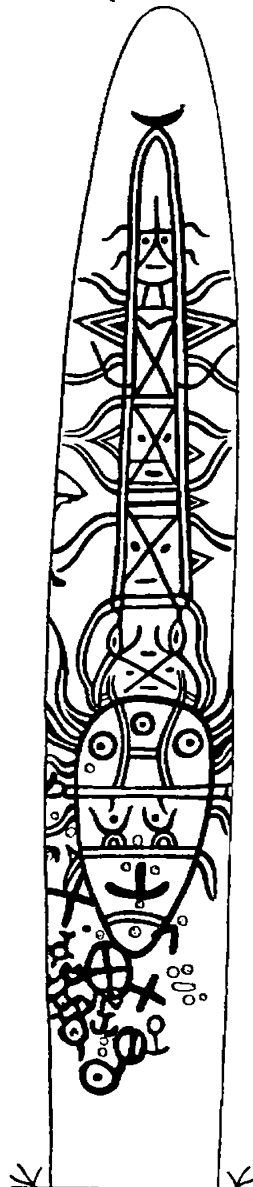

110

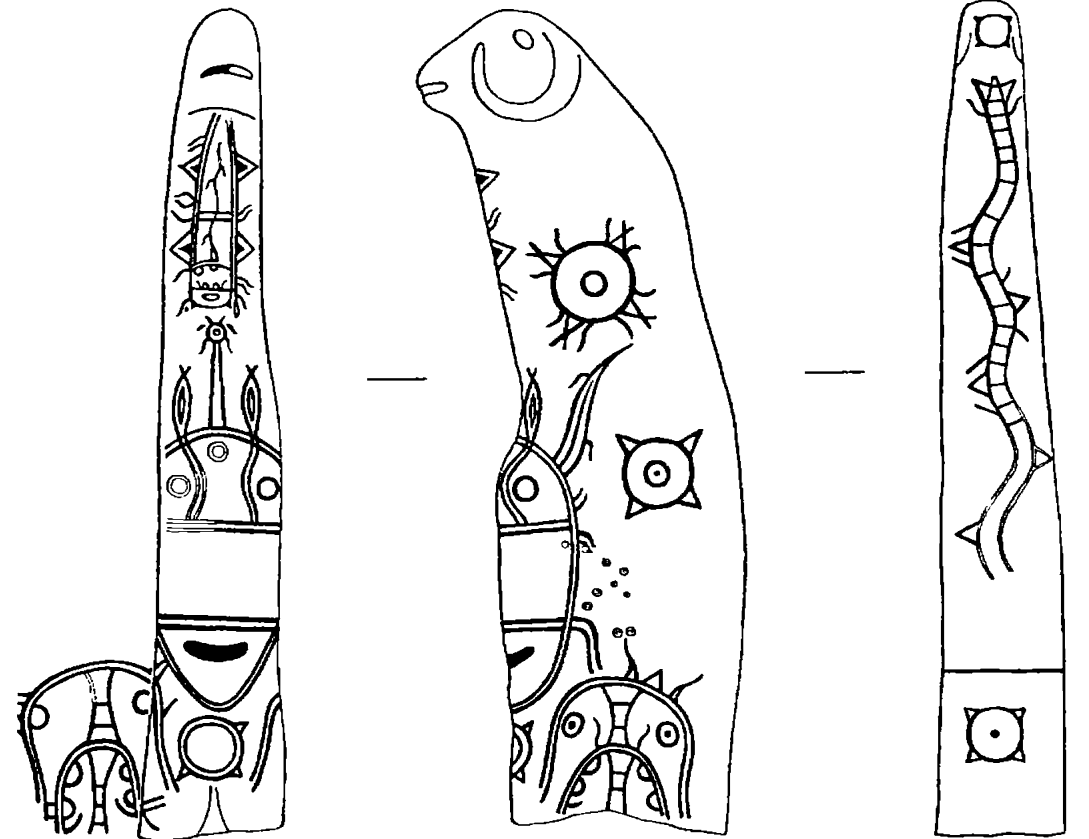

0 50 cm

111

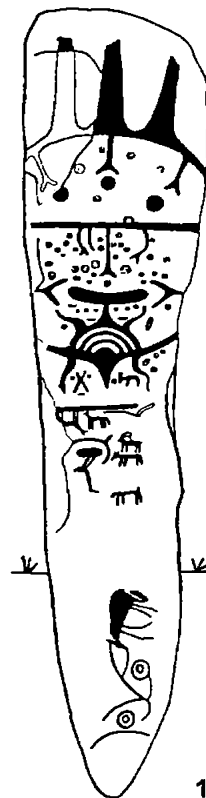

0 50 cm

112

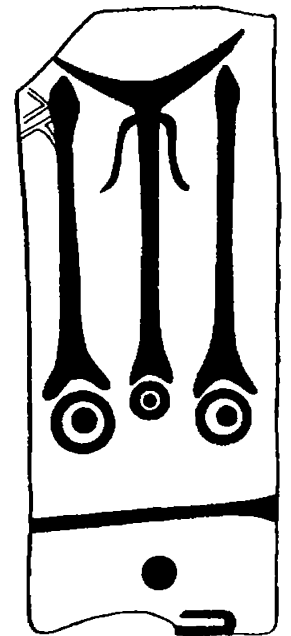

113

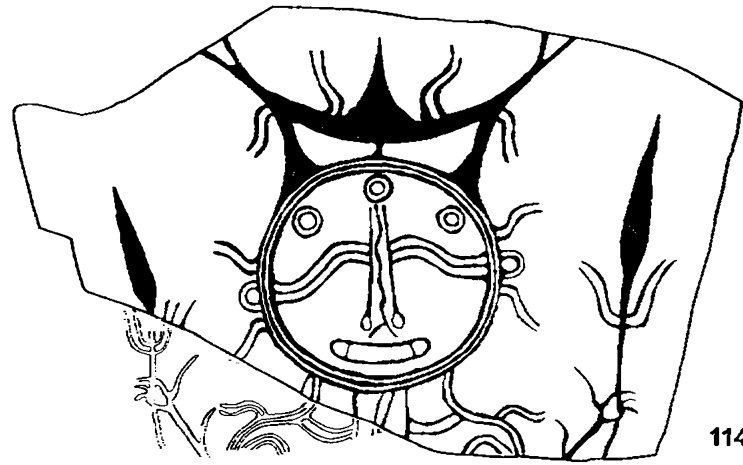

114

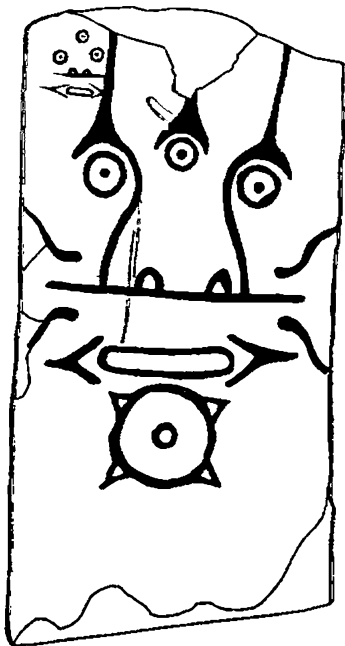

116

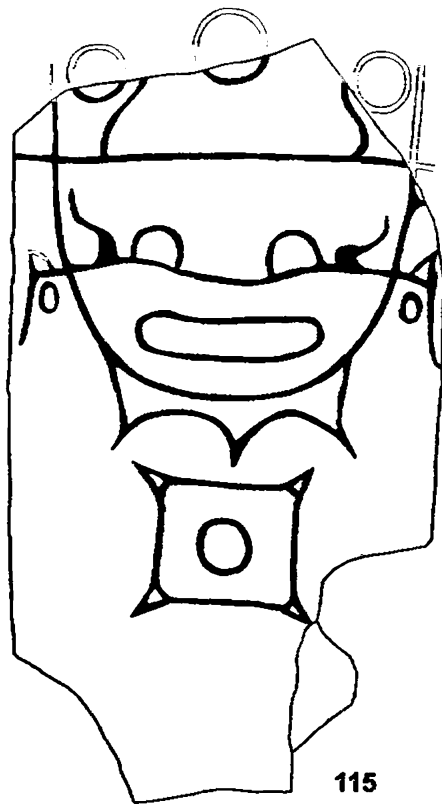

115

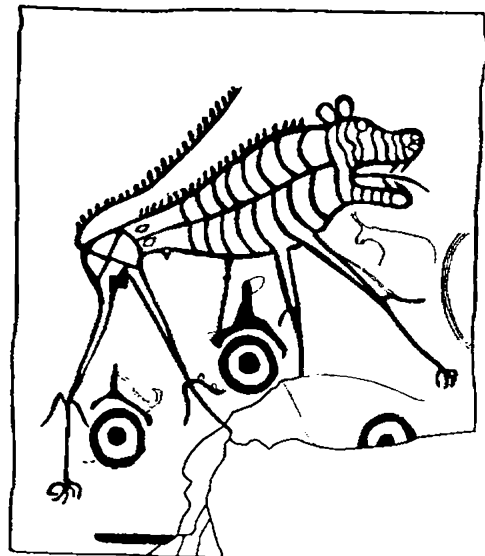

117

0 30 cm



118

0 10 cm

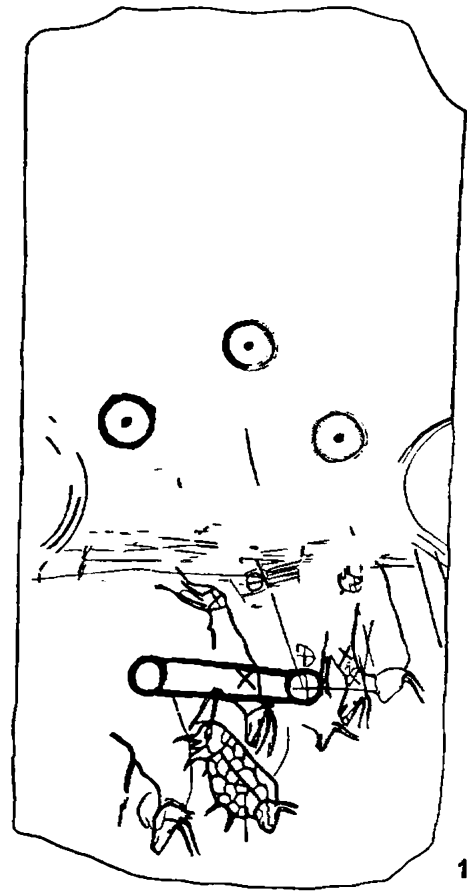

119



120

0 20 cm

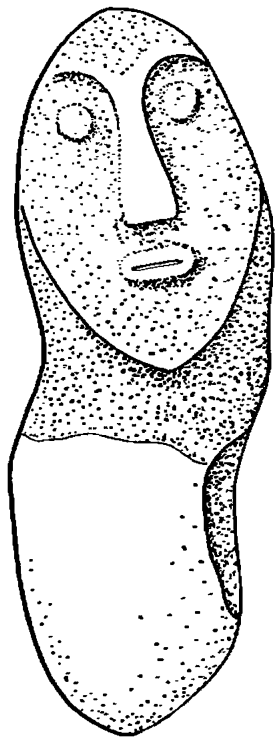

0 5 cm

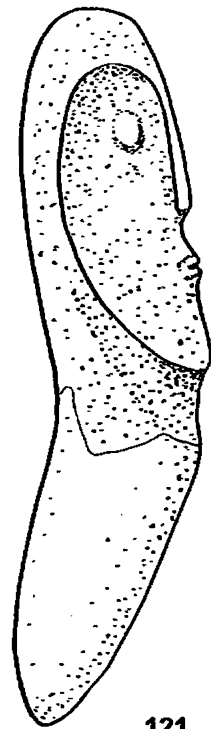

121

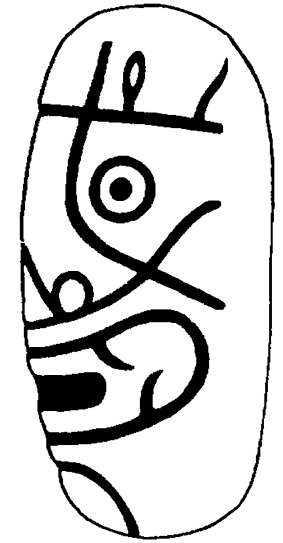
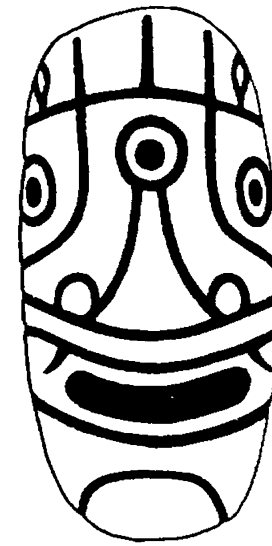

122

0 10 cm

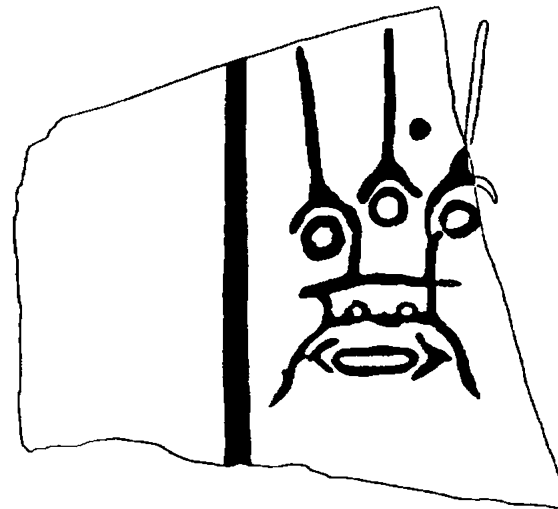

123

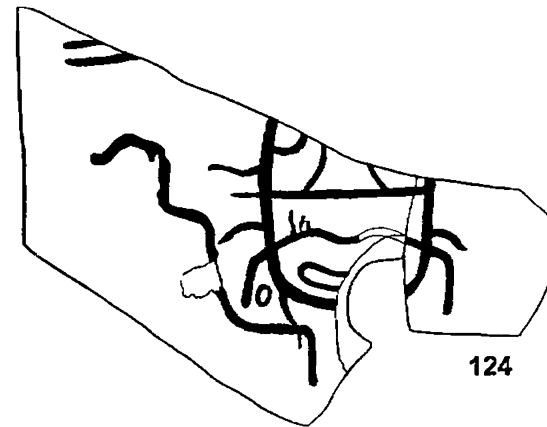

124

0 10 cm

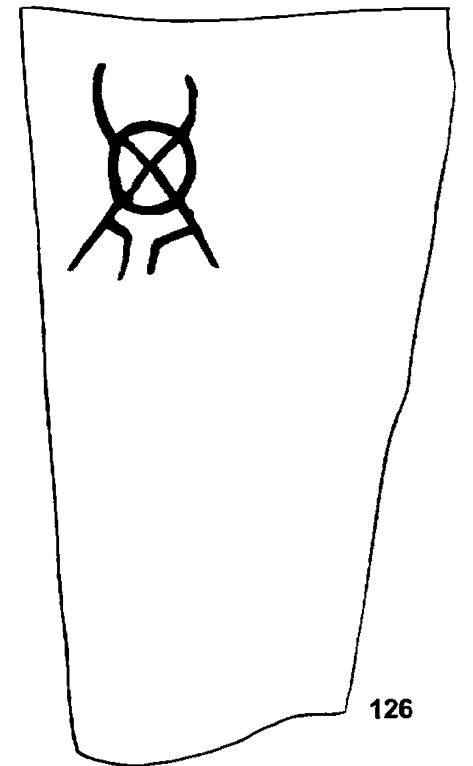

126

0 10 cm

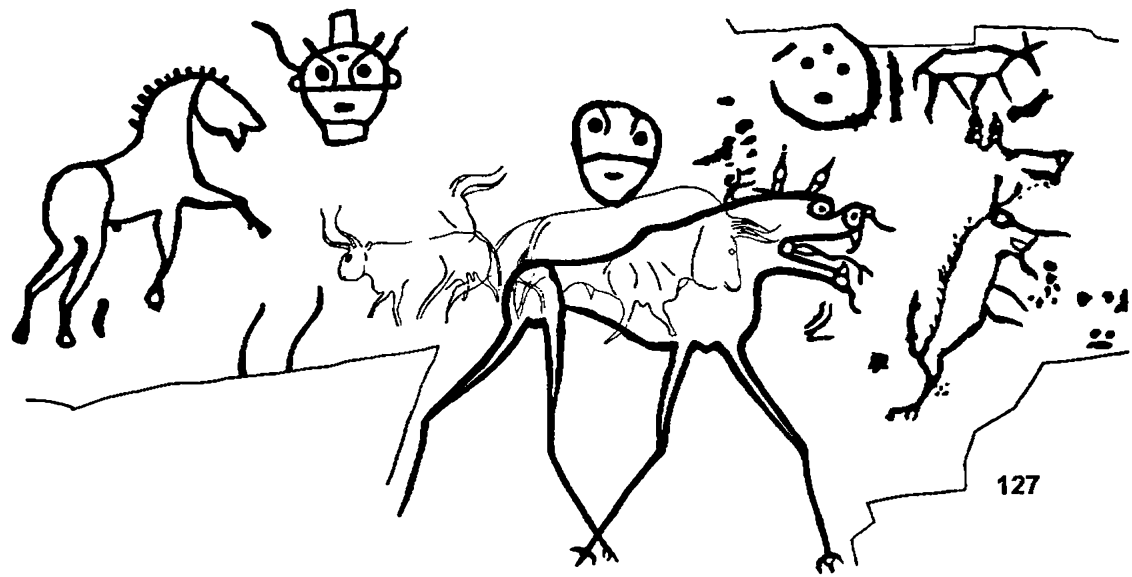

127

0 20 cm

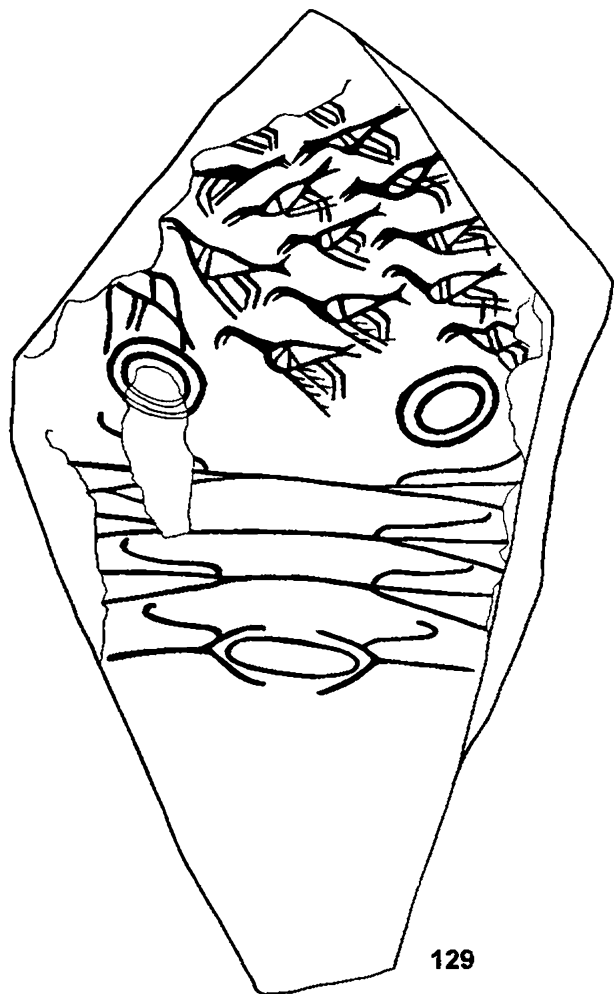

129

0 10 cm



128

0 1 cm

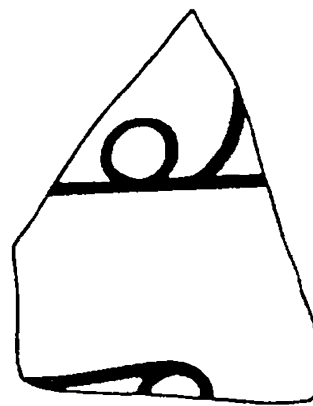

130

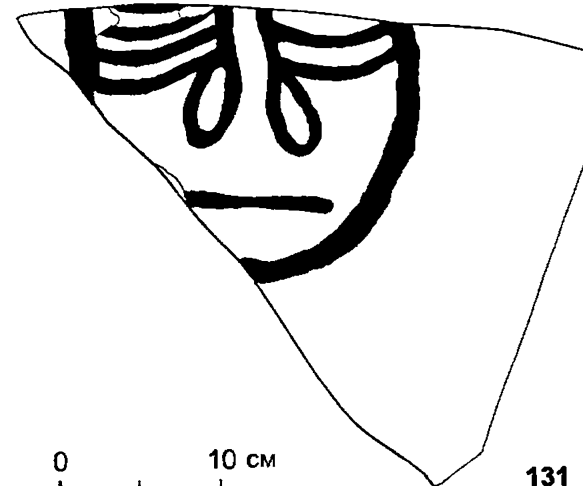

131

0 10 cm

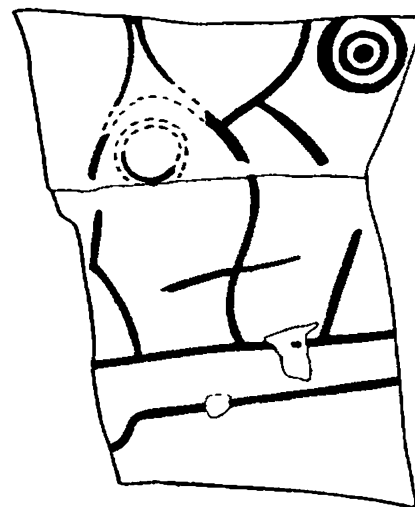

132

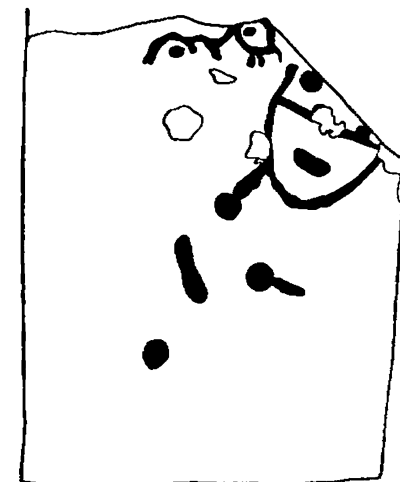

133

0 10 cm



134

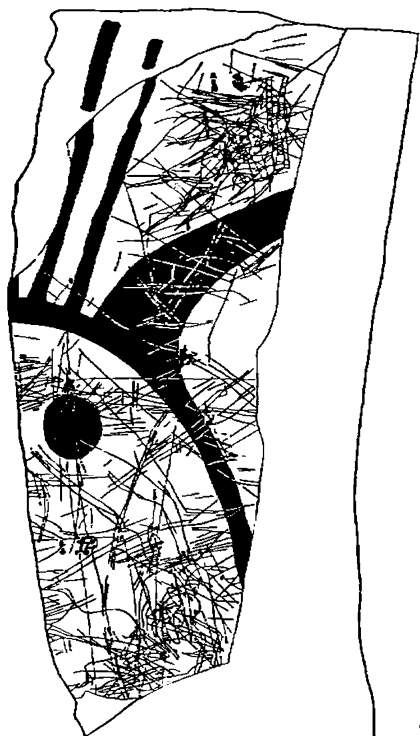

135

0 20 см

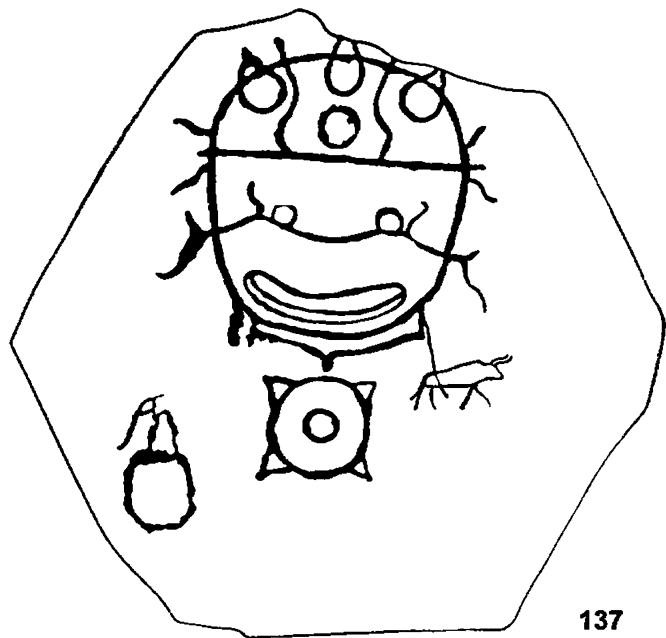

137

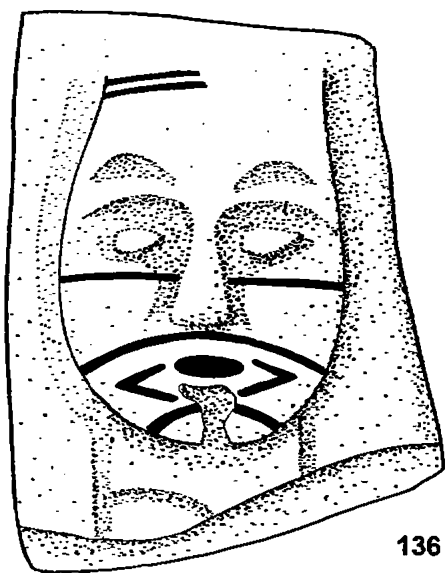

136

0 10 см

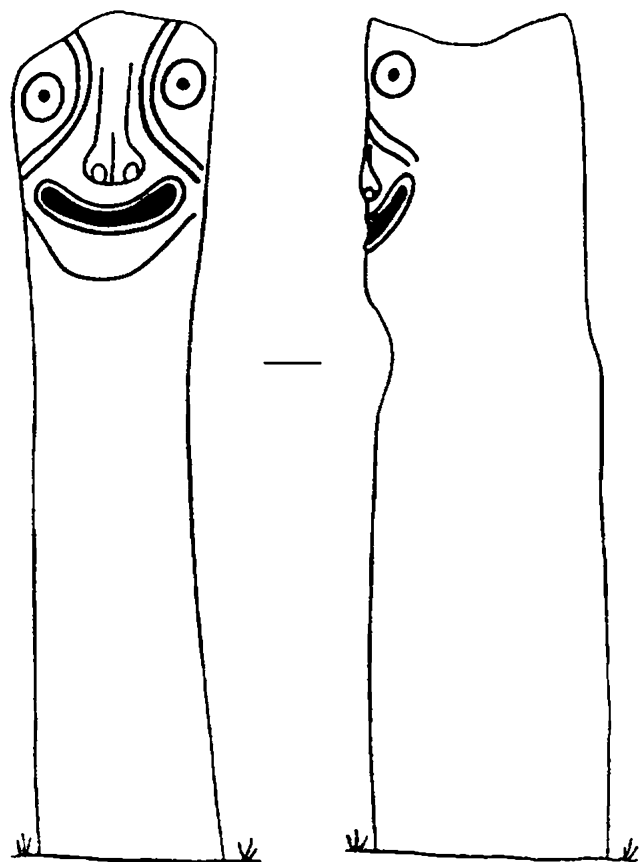

138

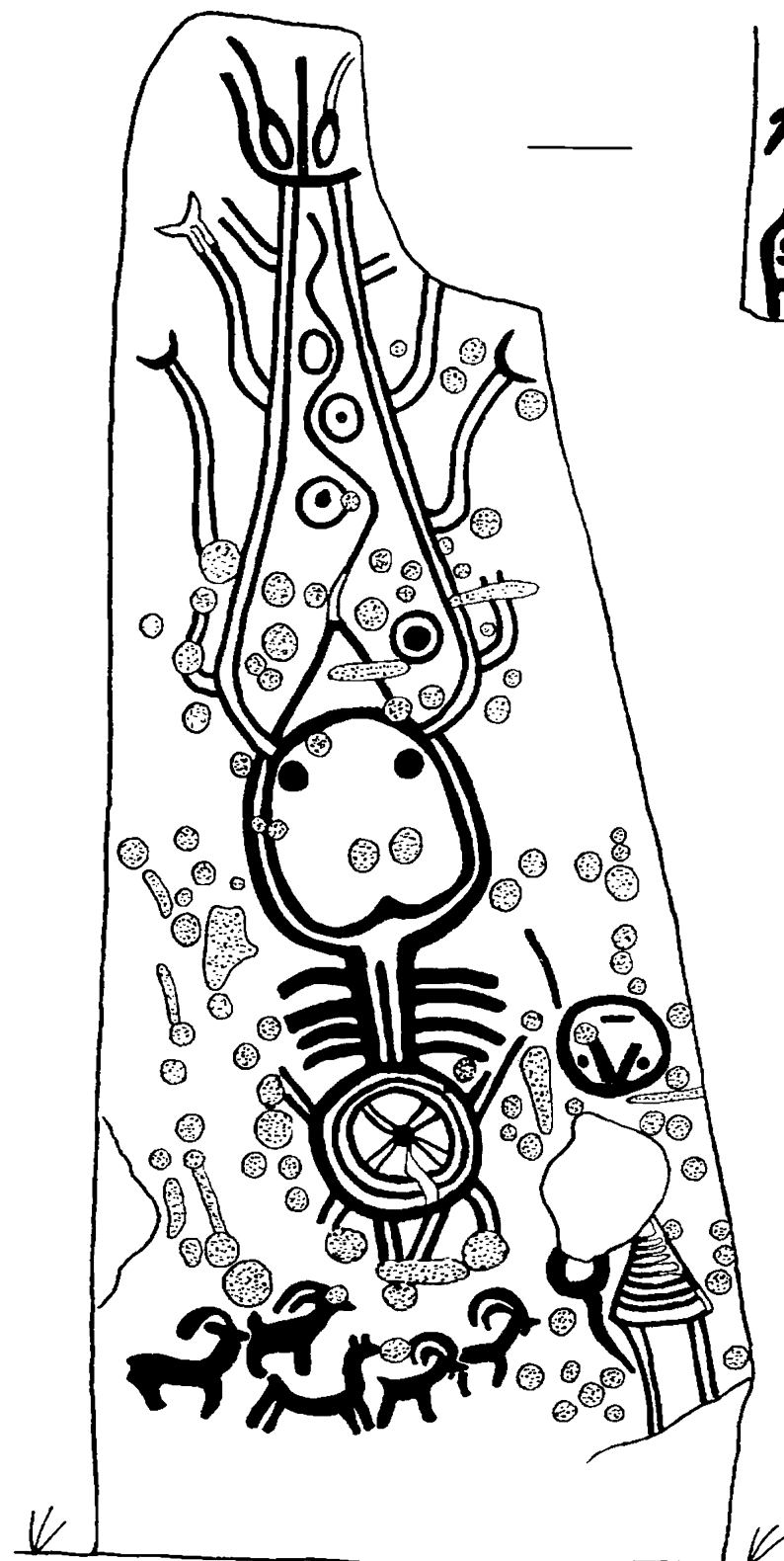

139

0 30 см



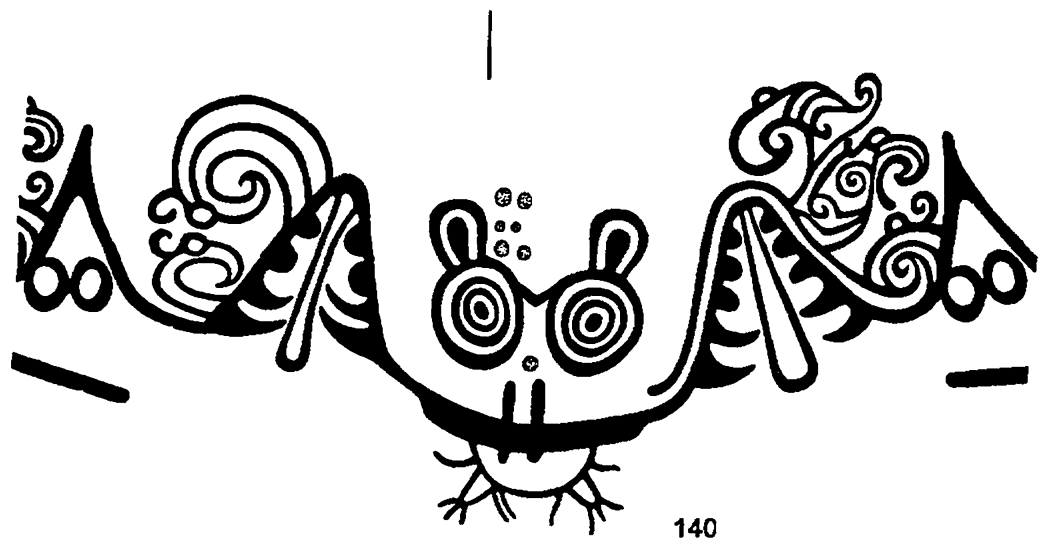
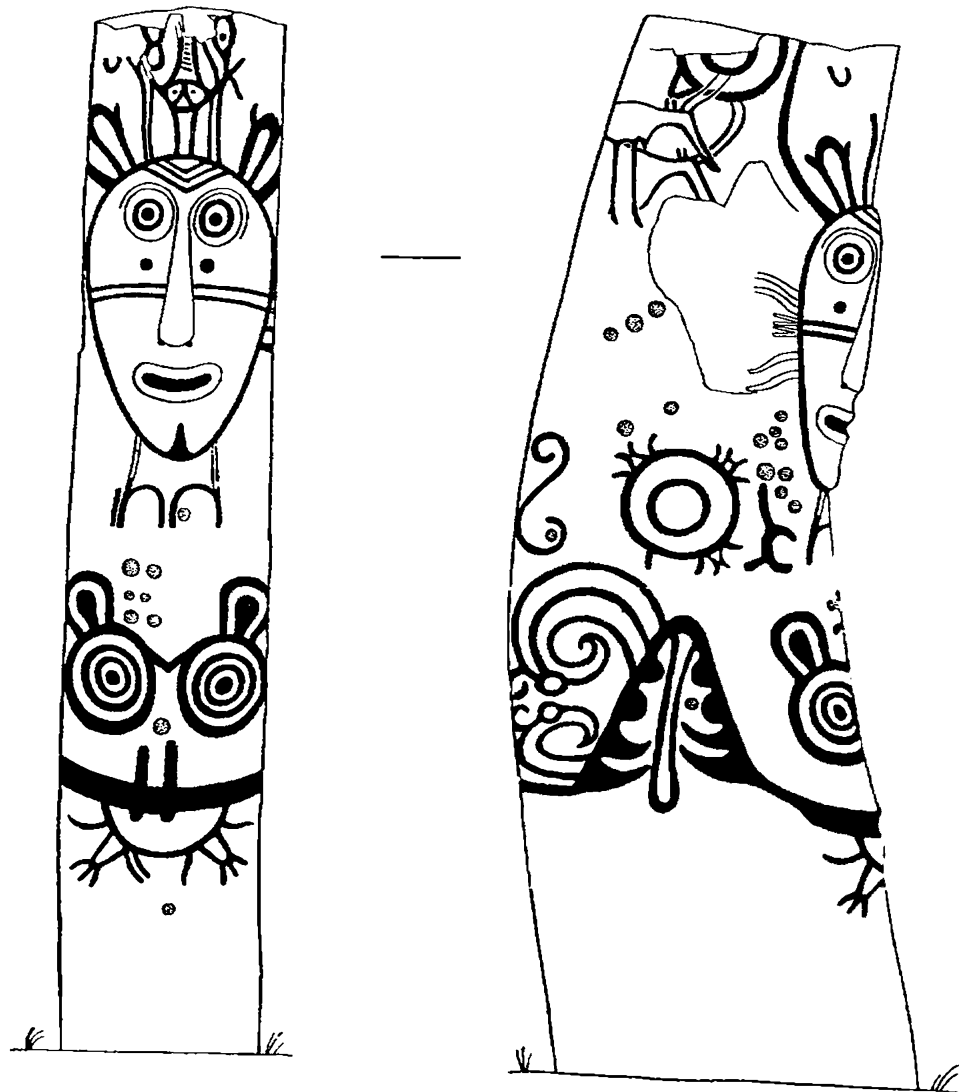

0 30 cm

140

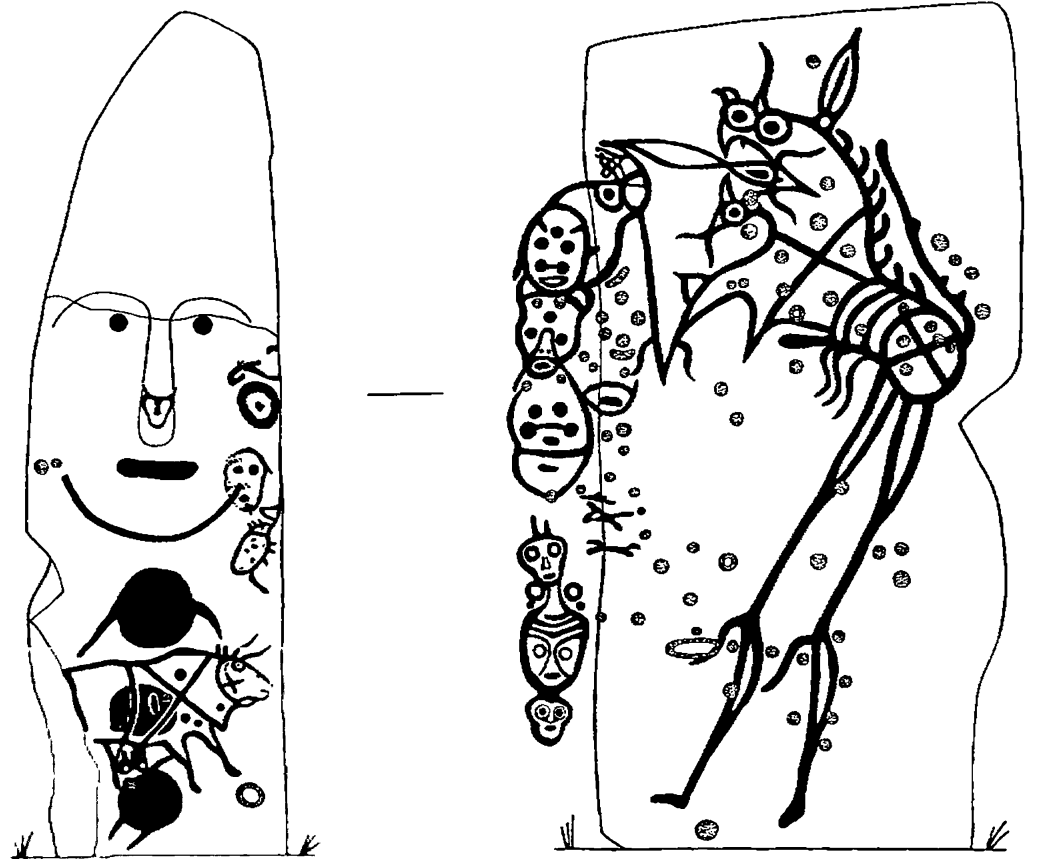

0 20 cm

141

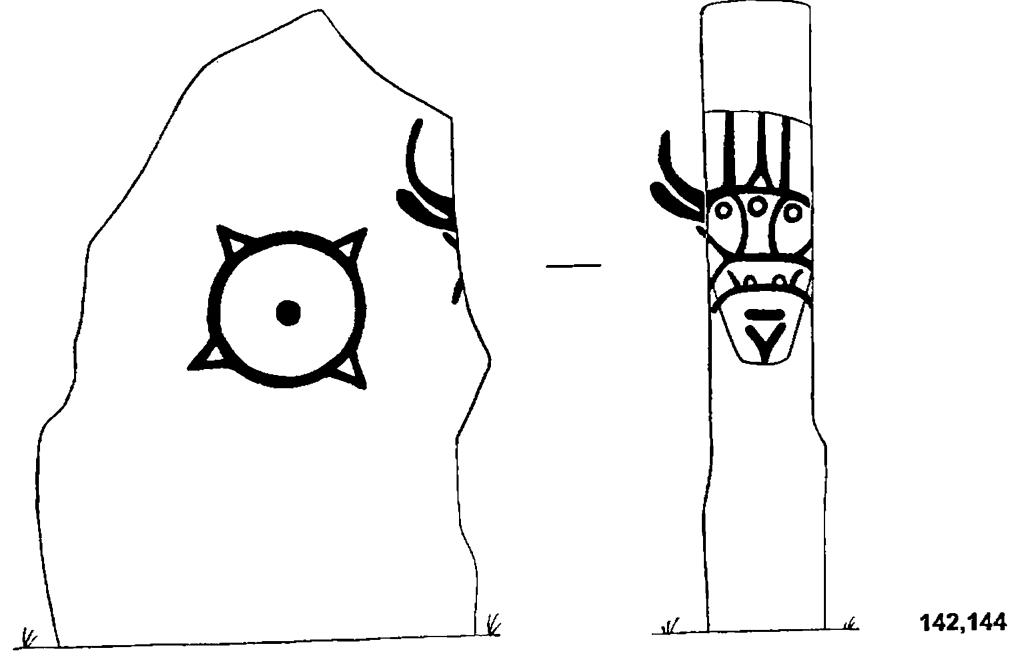

0 20 cm

142,144



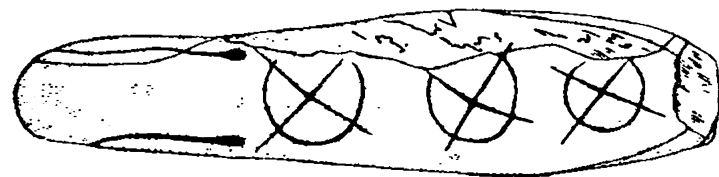
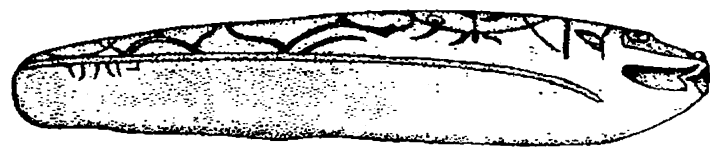
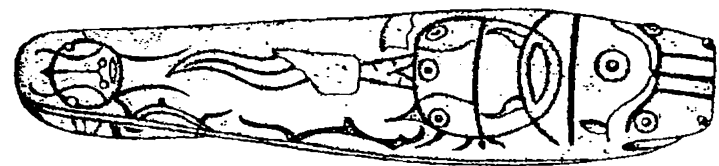

143

0 10 cm

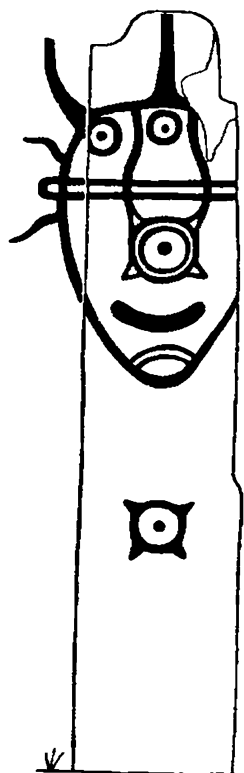
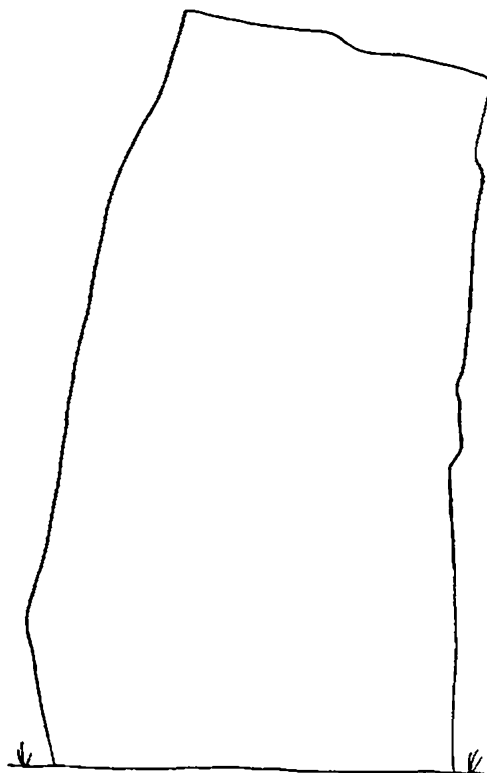

145

0 20 cm



146

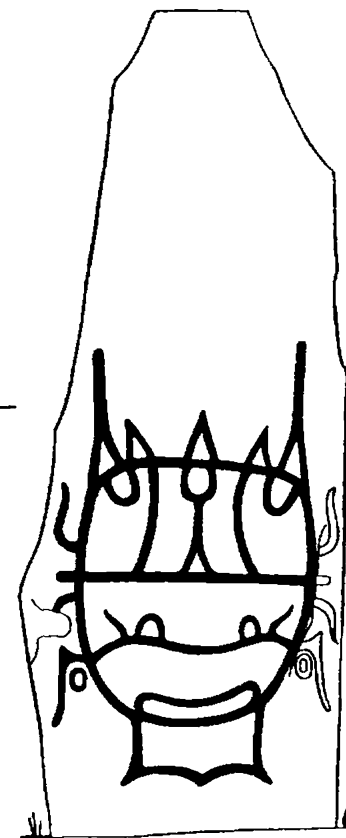
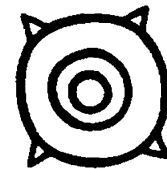

147

0 20 cm

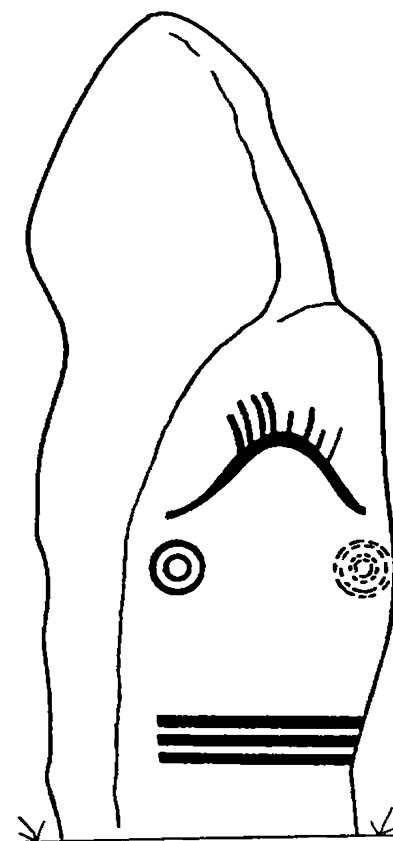

148

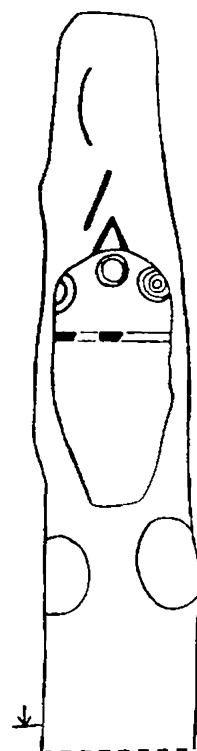

149

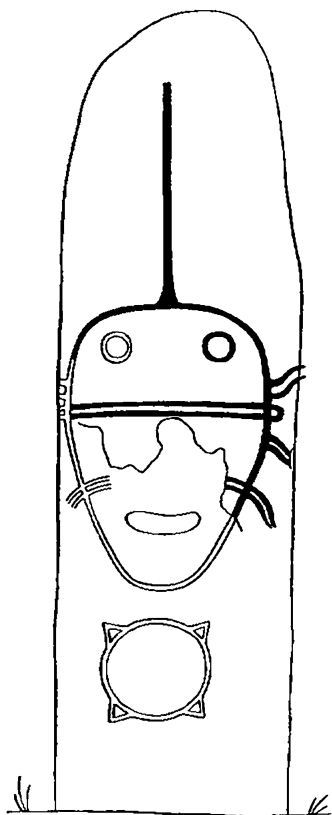

150

0 20 cm

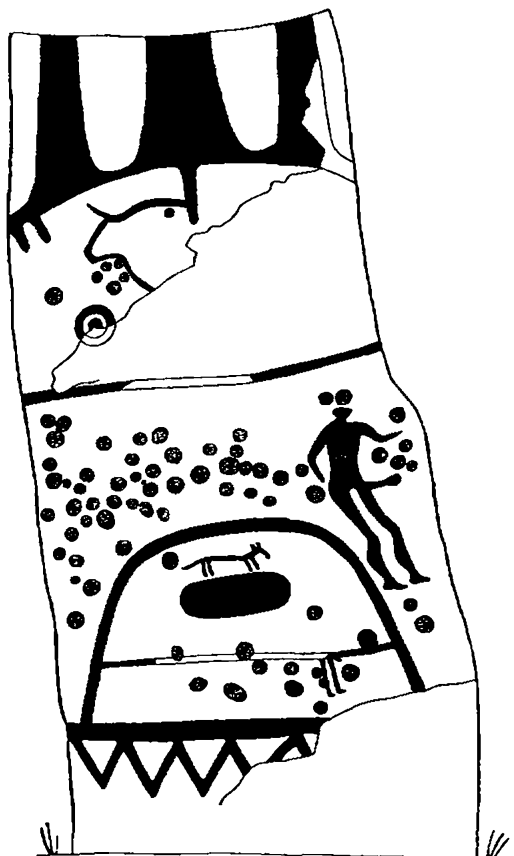

151

0 20 cm

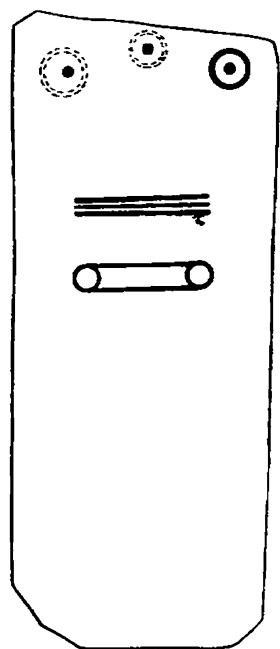

152

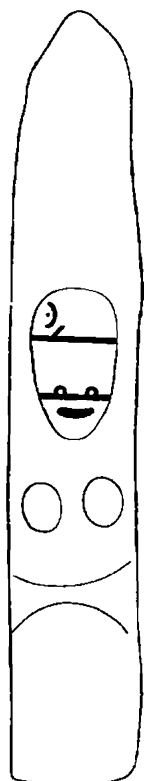

153

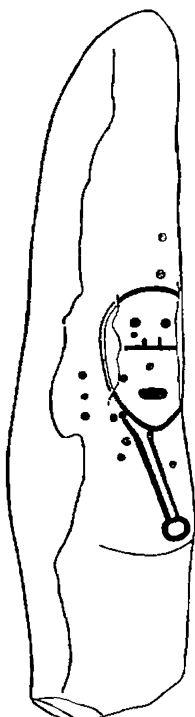

154

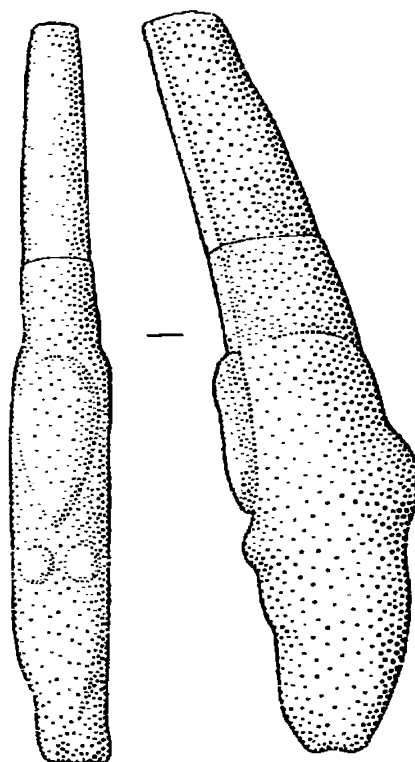

155

0 50 cm

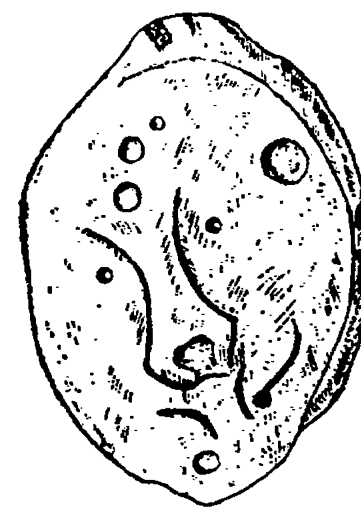

156

0 30 cm

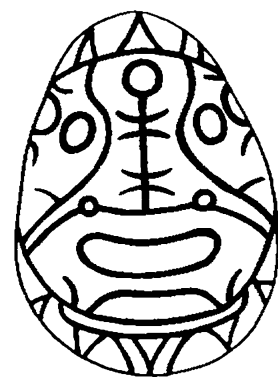

0 15 cm

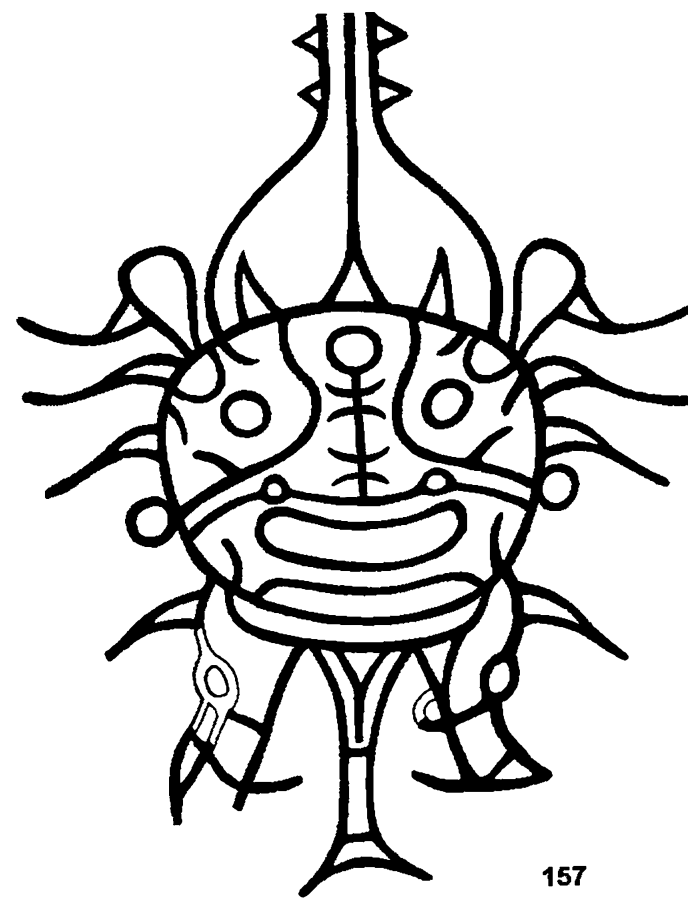

157

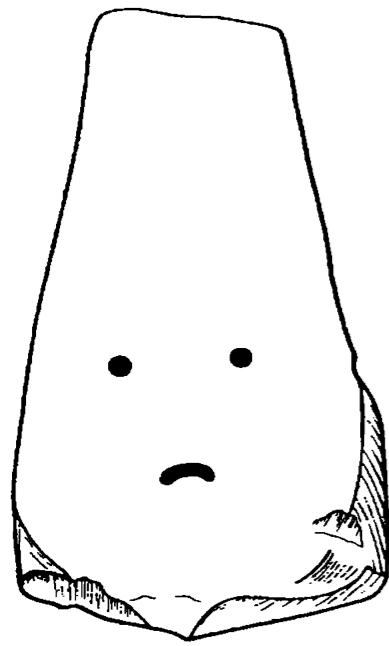

158

0 30 cm

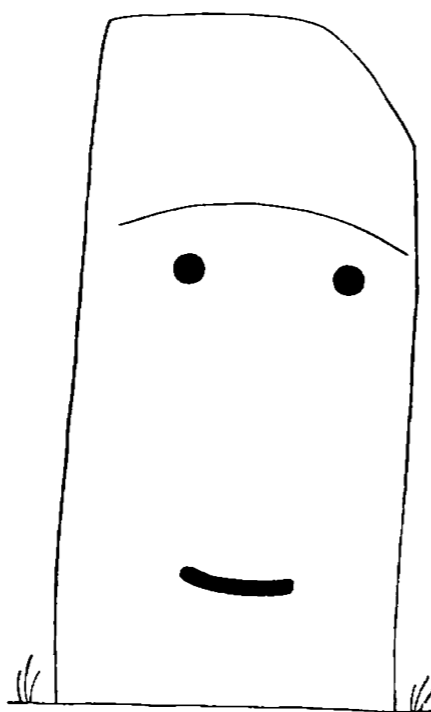

160

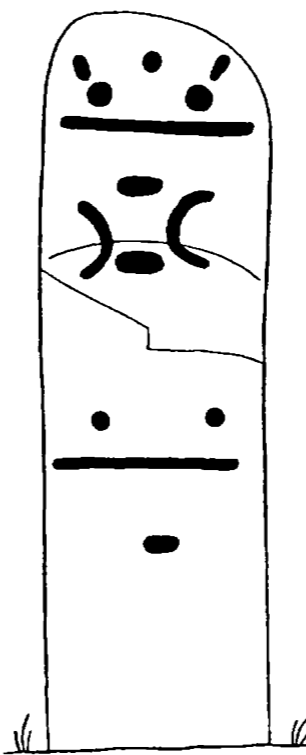

161

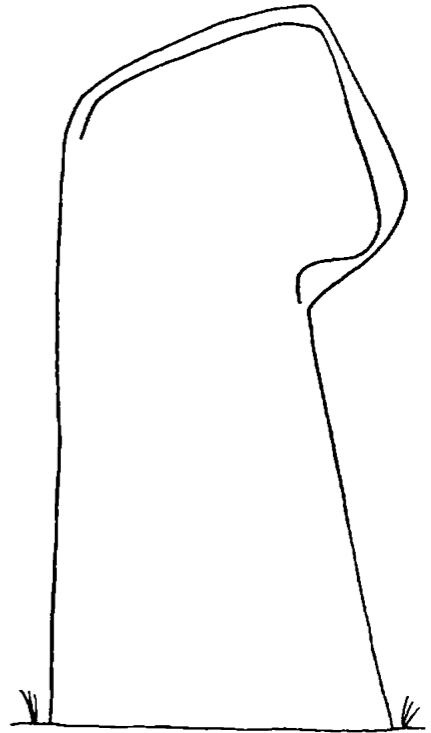

162

0 20 cm

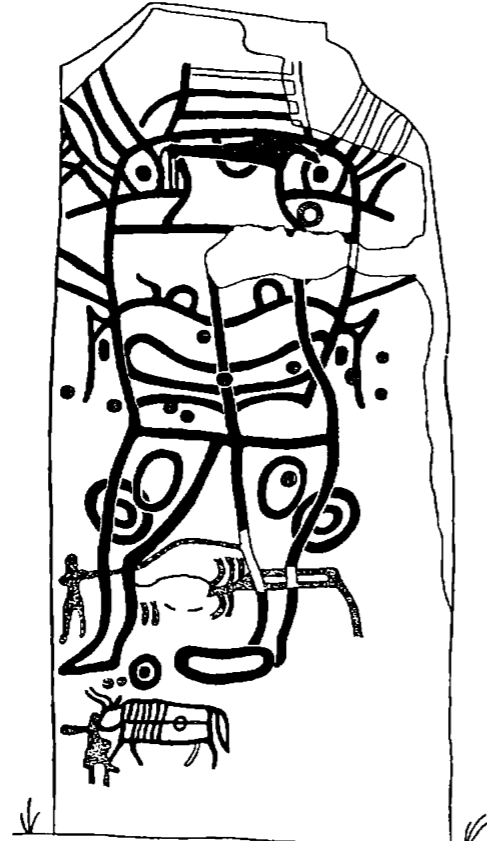
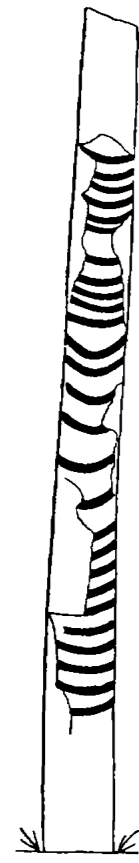

159

0 20 cm

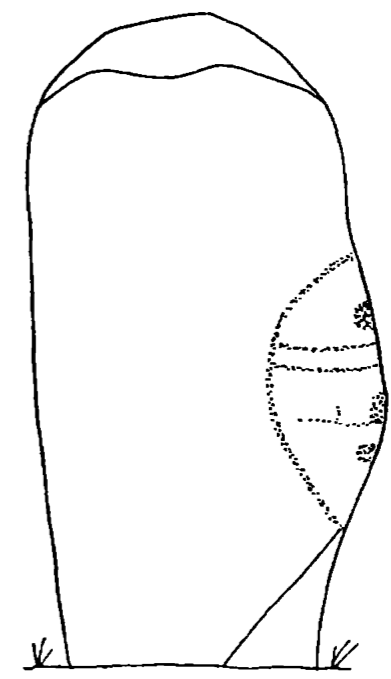

163

0 30 cm

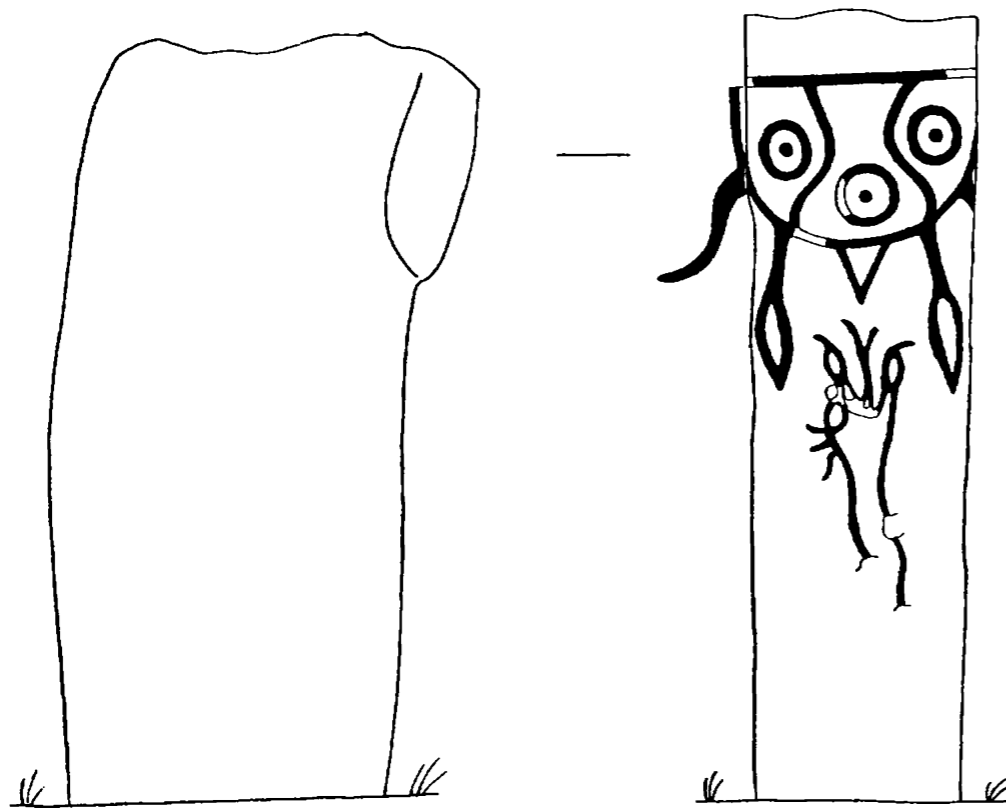

165

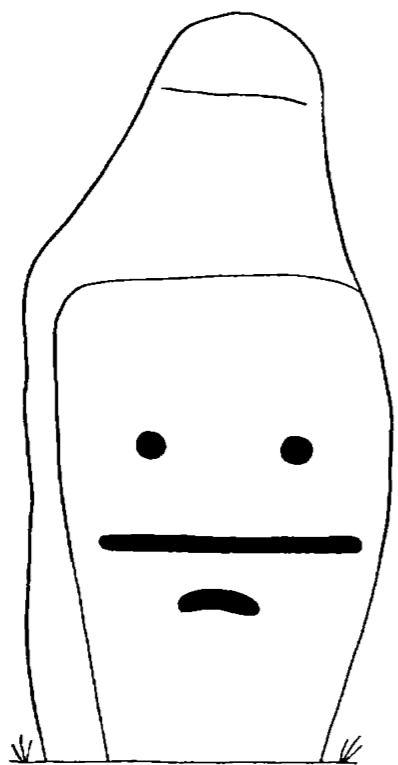

166

0 20 cm

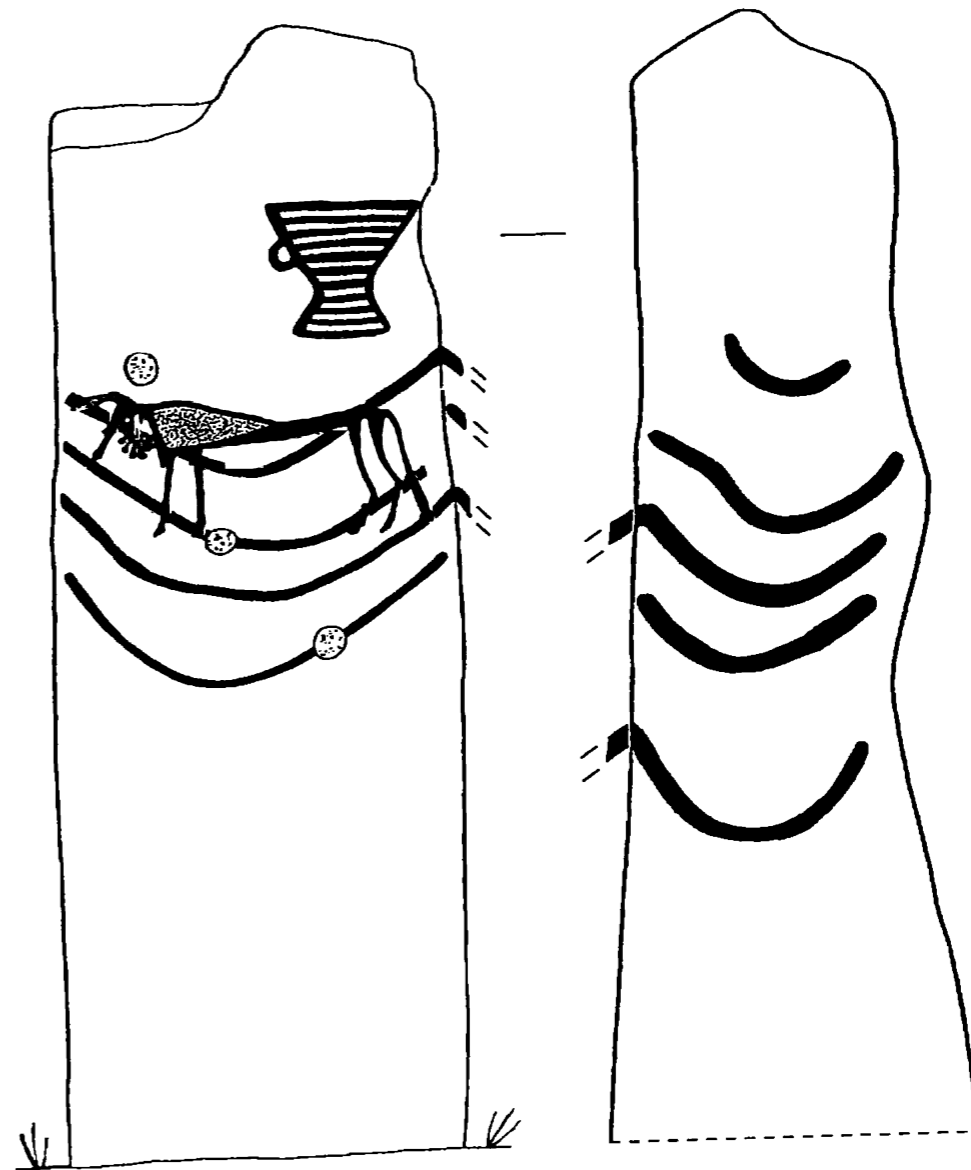

167

0 20 cm

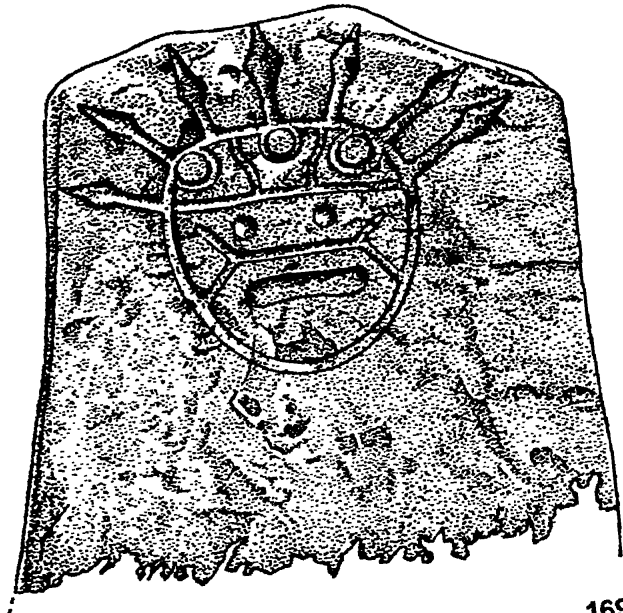

169

0 20 cm

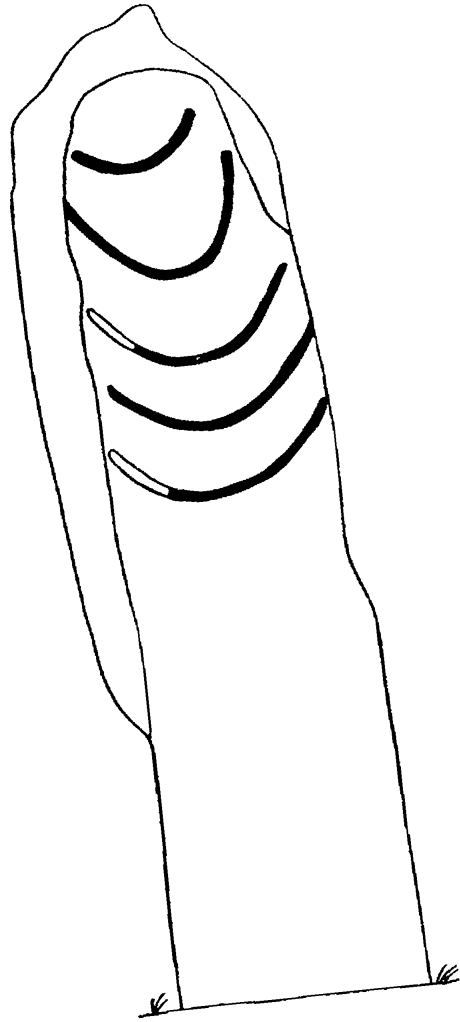

168

0 20 cm

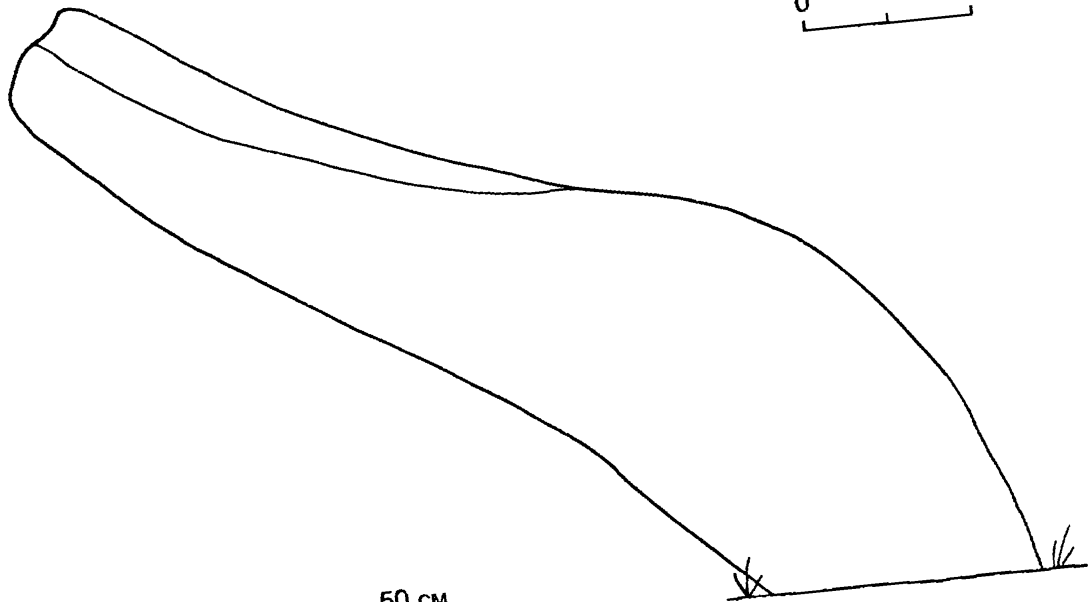

170

0 50 cm

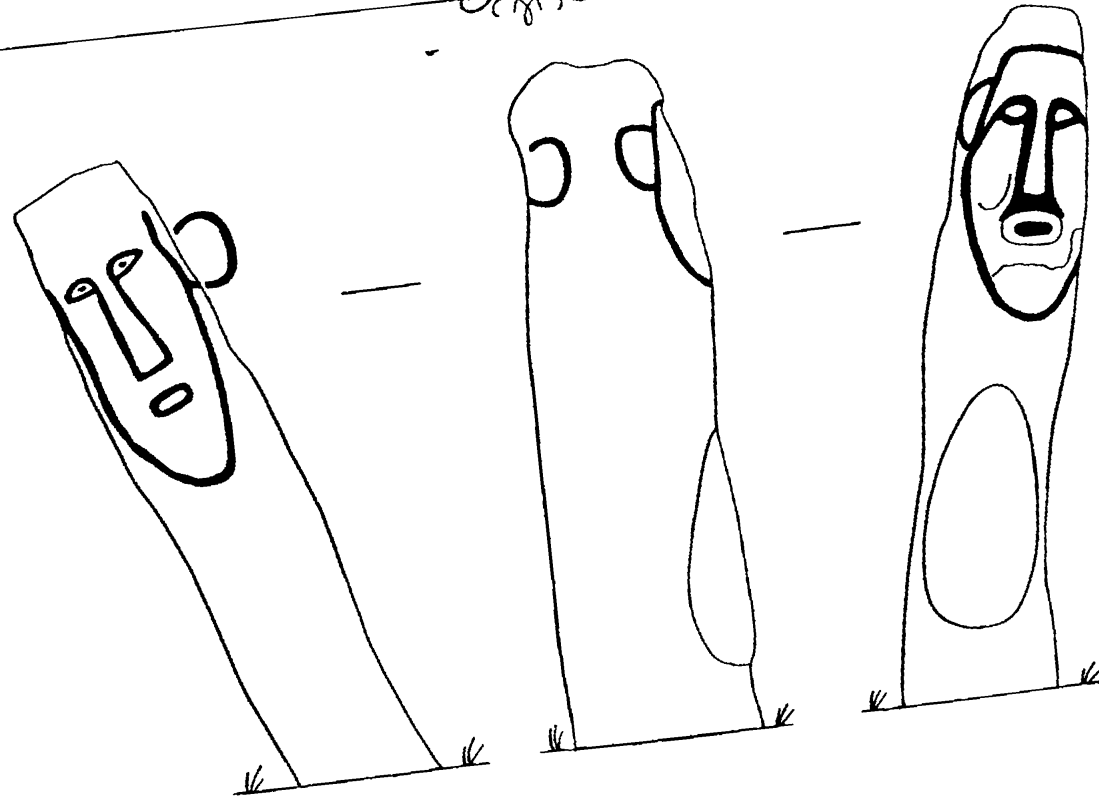

171

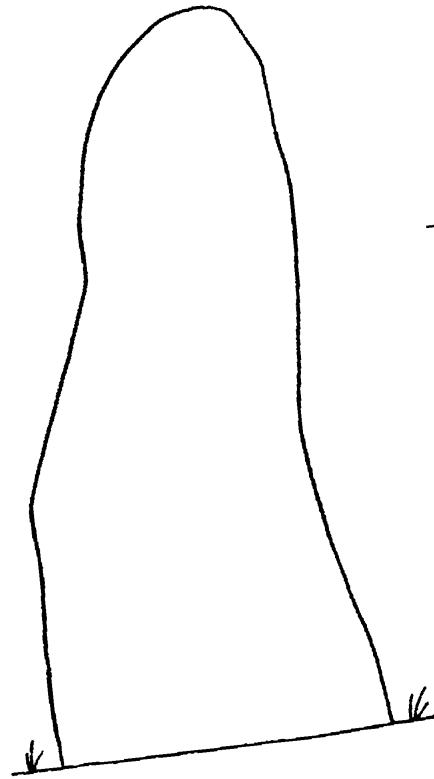

0 50 cm

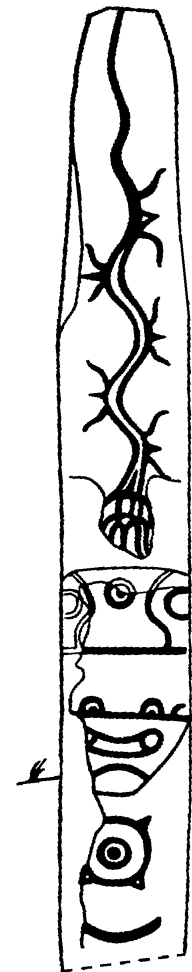

172

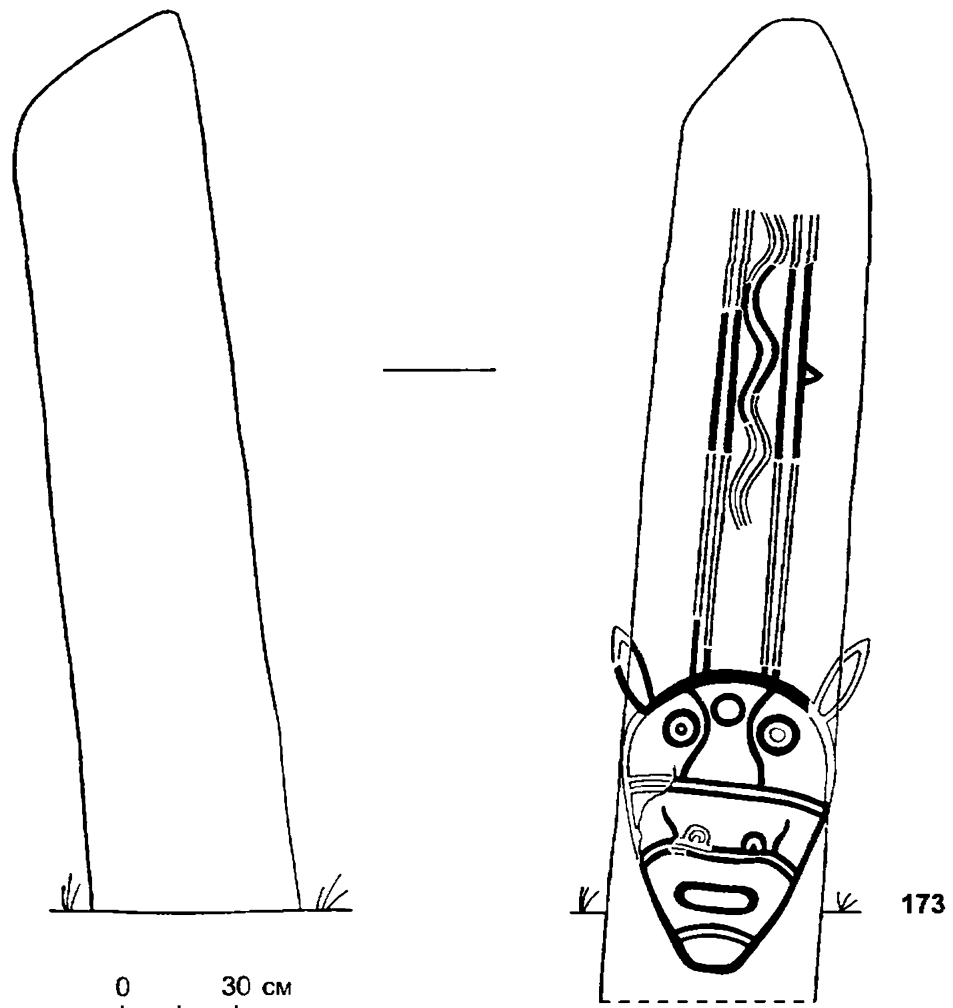

173

0 30 cm

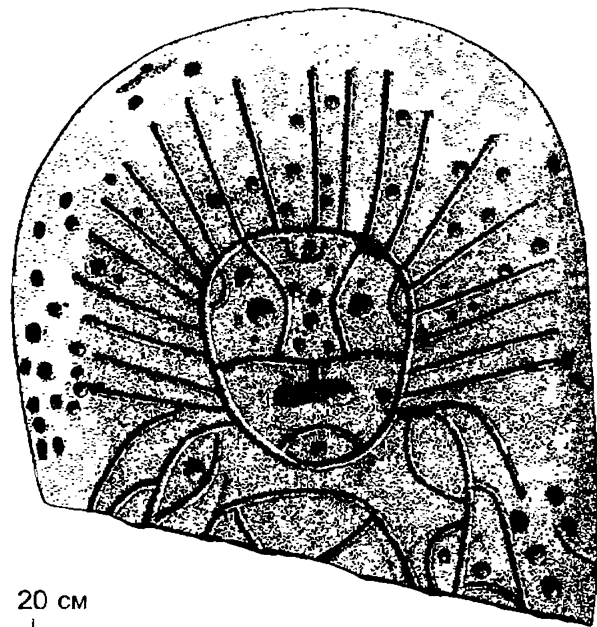

174

0 20 cm

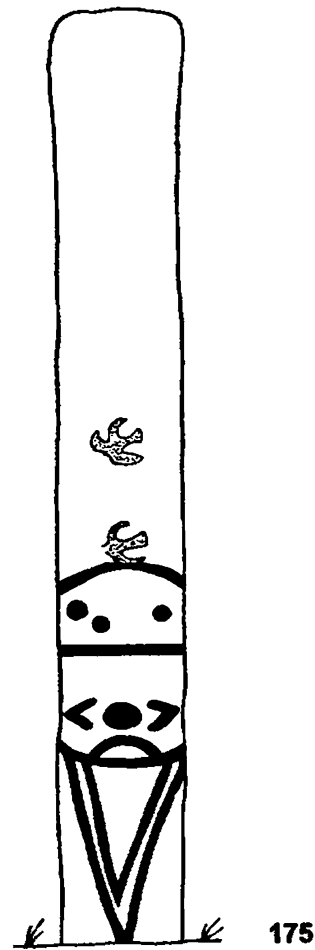

175

0 20 cm

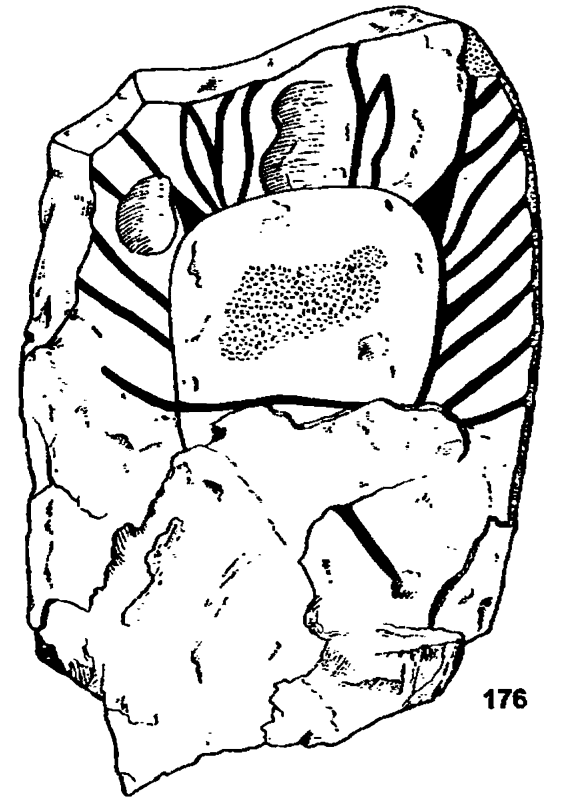

176

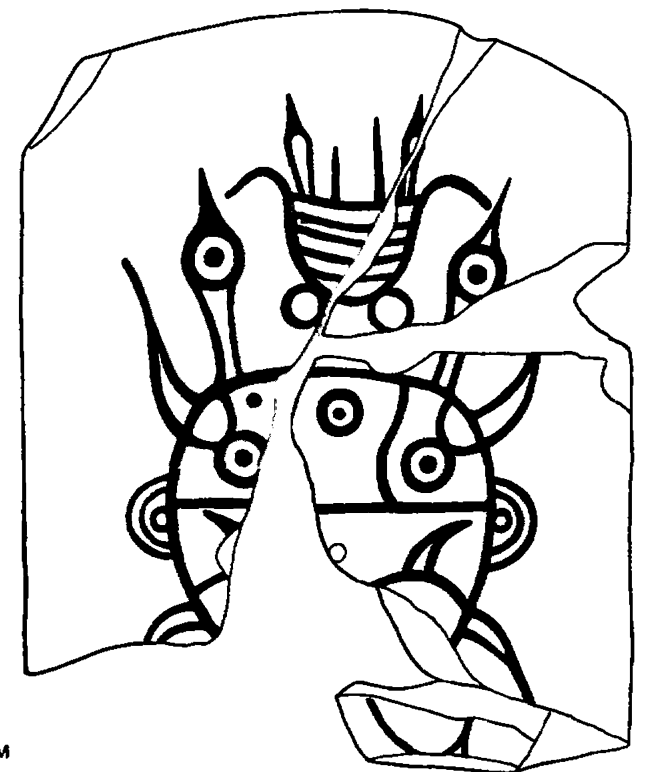

177

0 20 cm

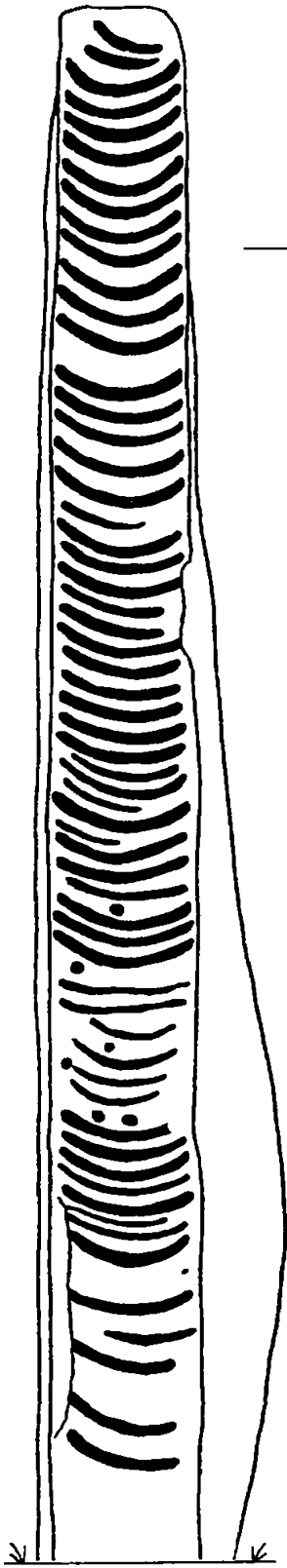

0 30 cm

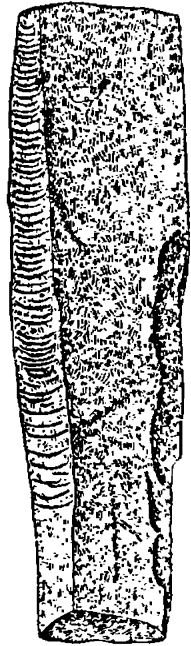

0 1 м

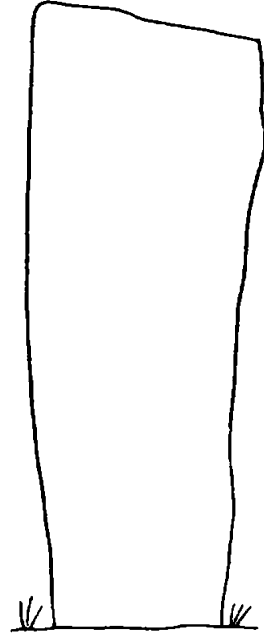

178

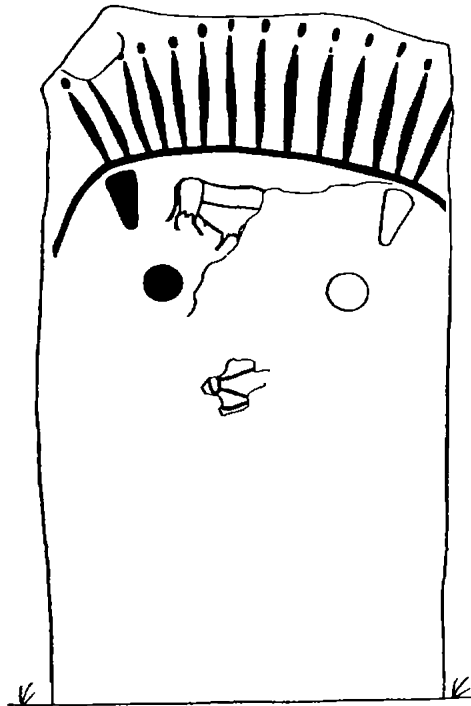

0 30 cm

179



180

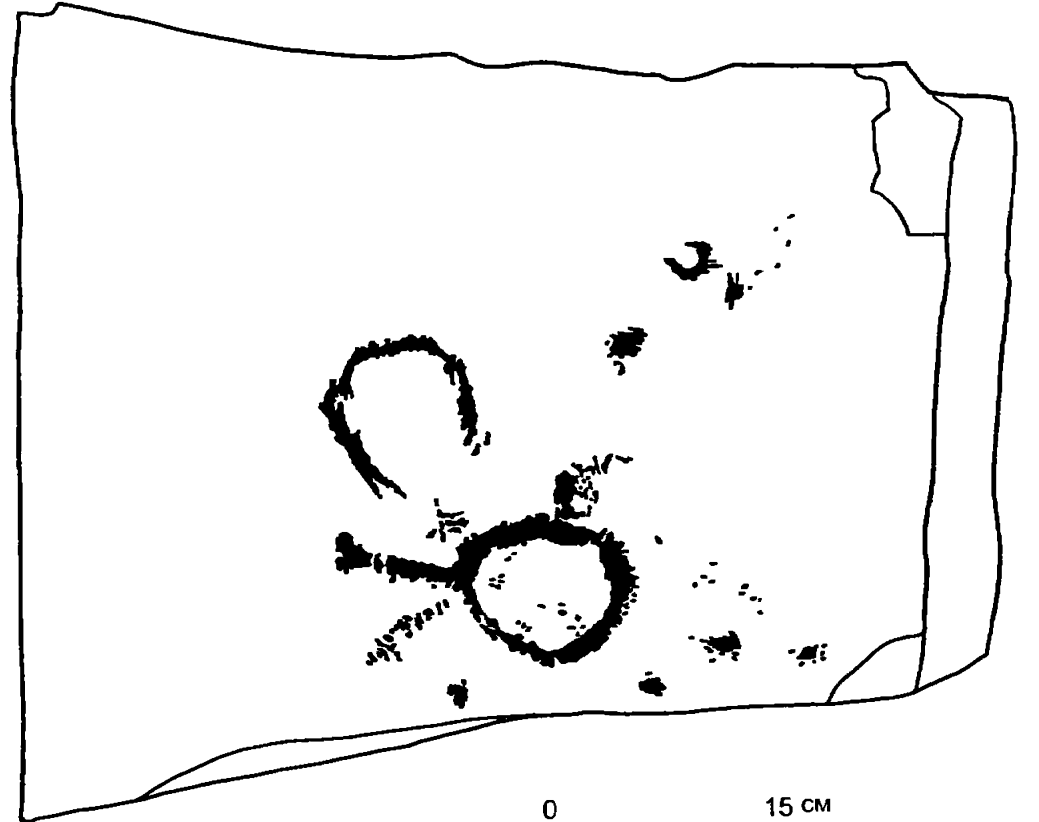

0 15 cm

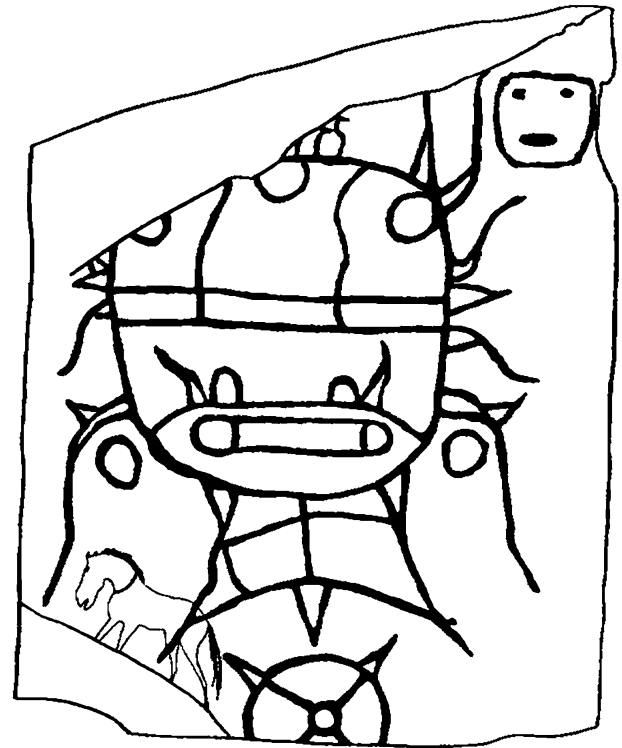

181

0 15 cm



182

0 15 cm

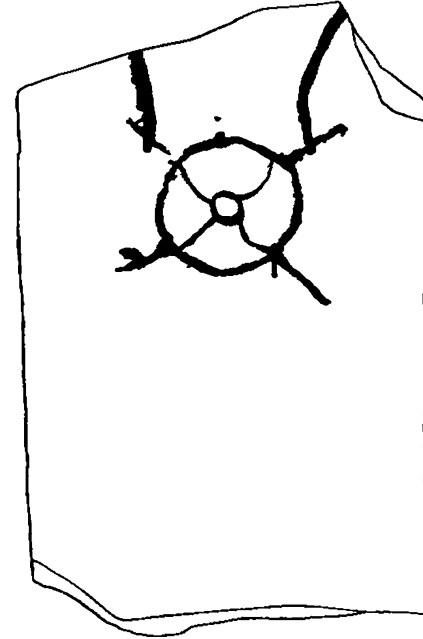

185

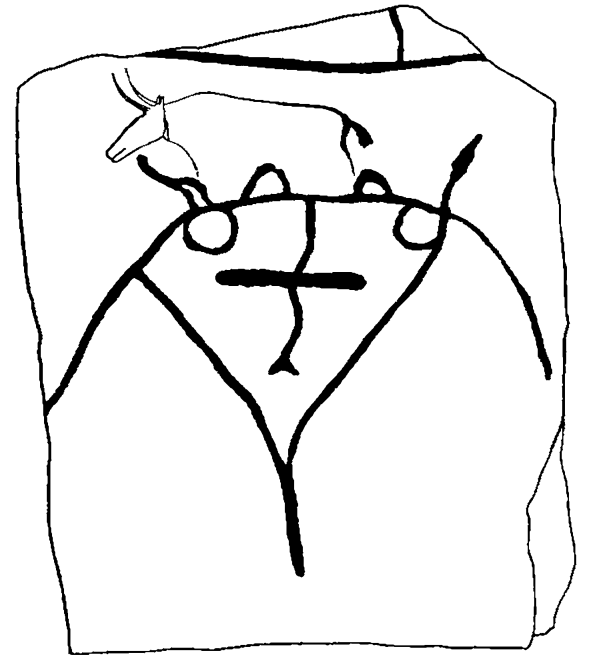

183

0 20 cm

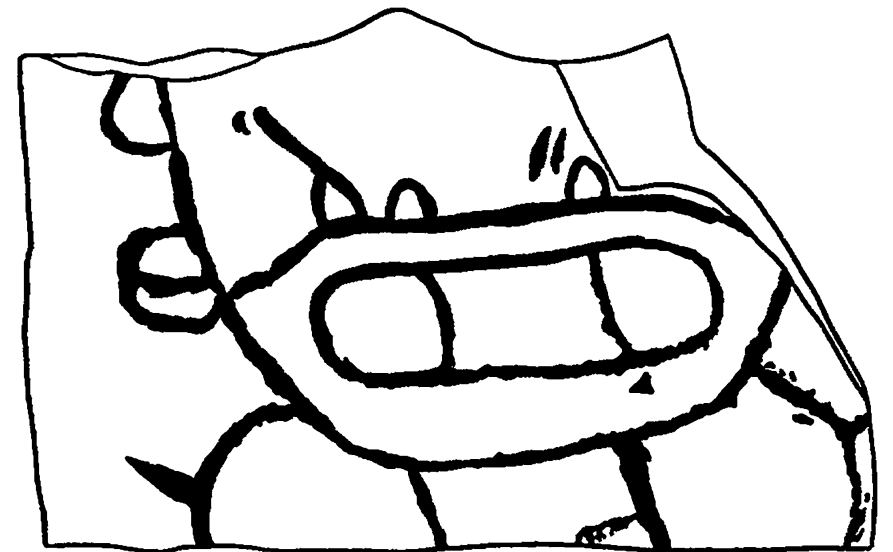

184

0 10 cm



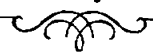

186, 1

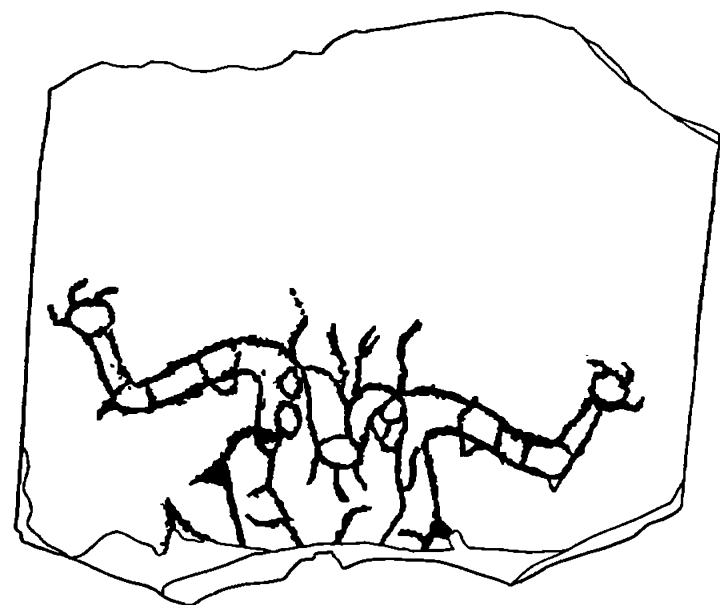

186, 2

0 20 cm

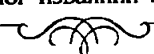

186, 3

0 20 cm

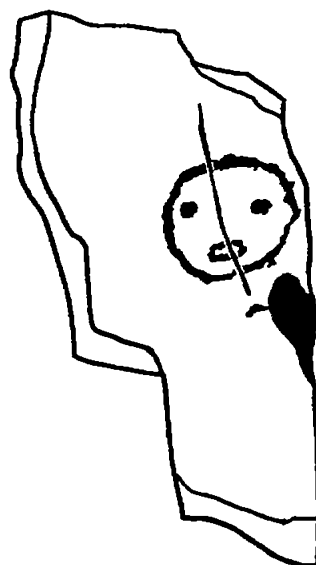

186, 4

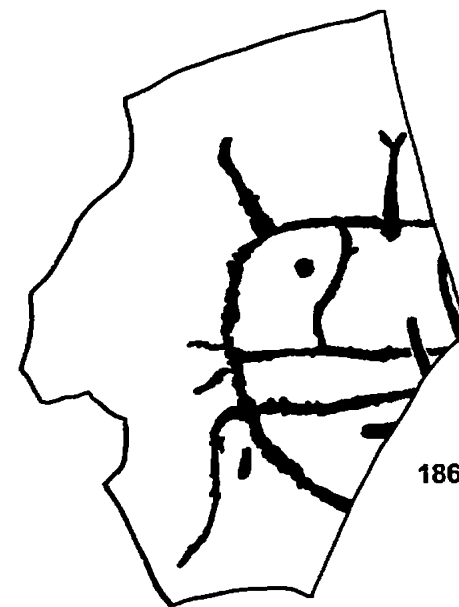

186, 5

0 10 cm

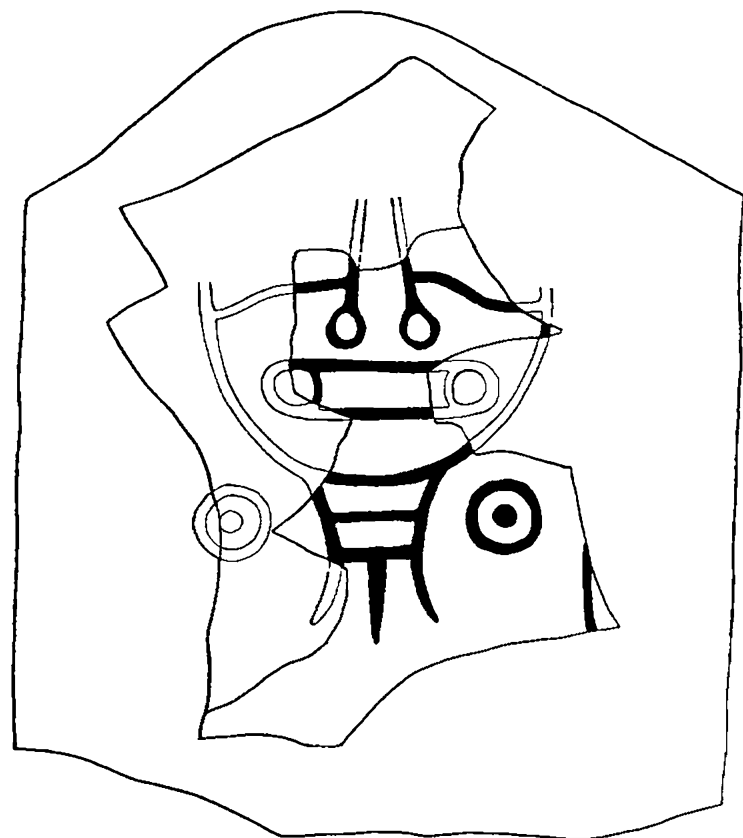

187

0 10 см

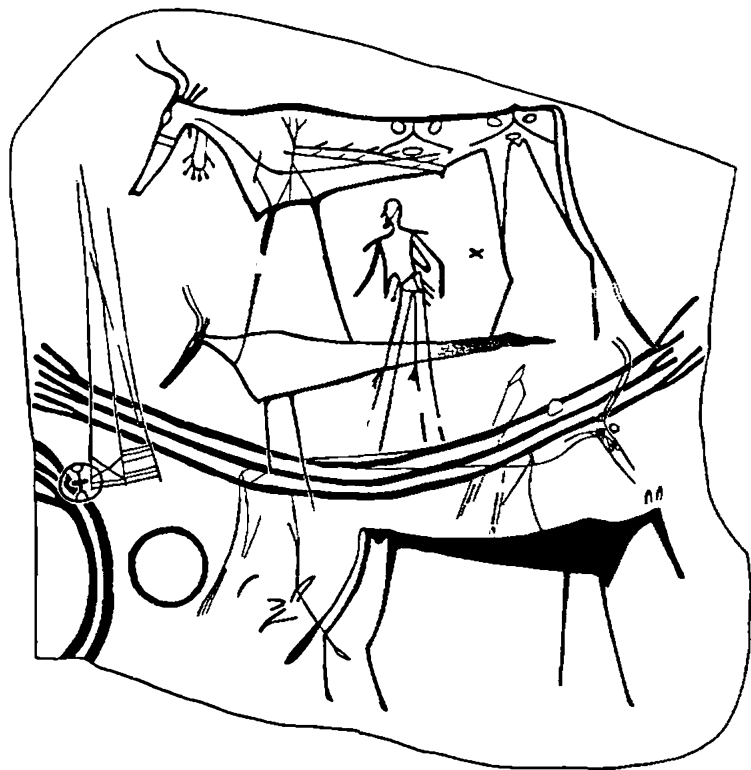

188

0 20 см

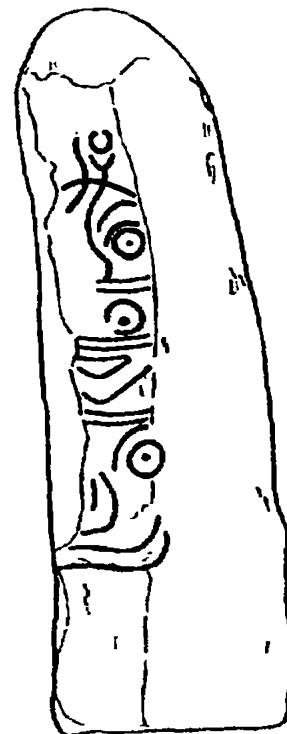

189

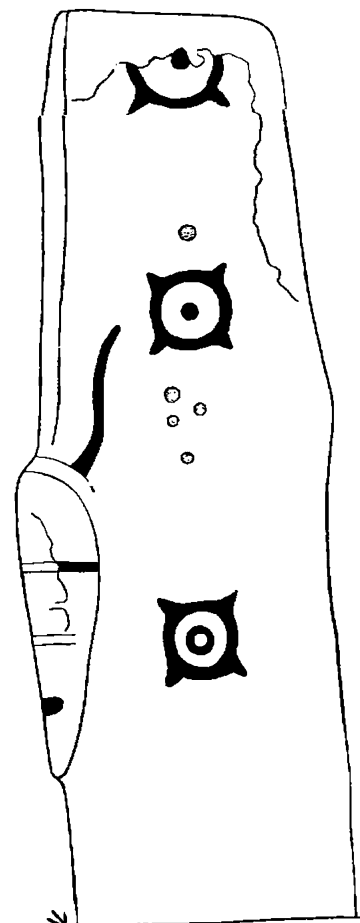
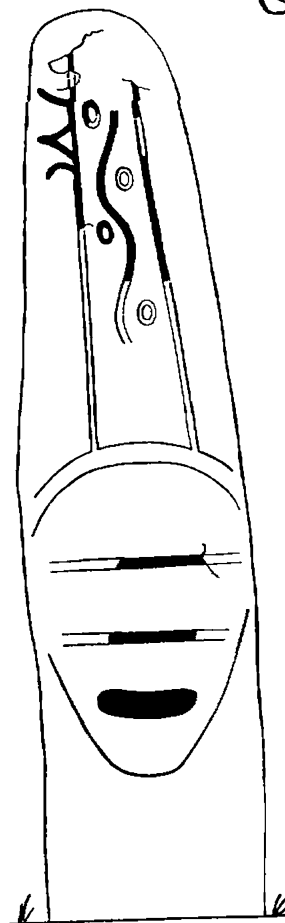

190

0 20 см

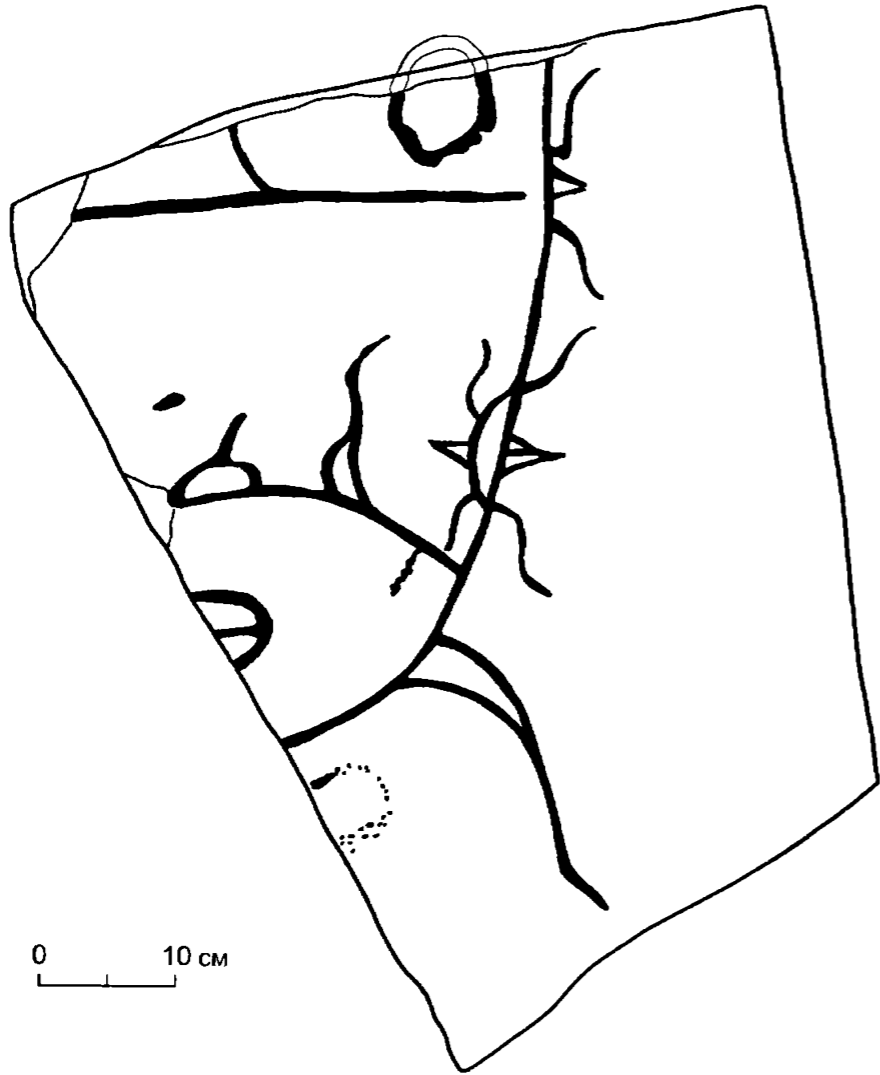

191, 1

0 10 см

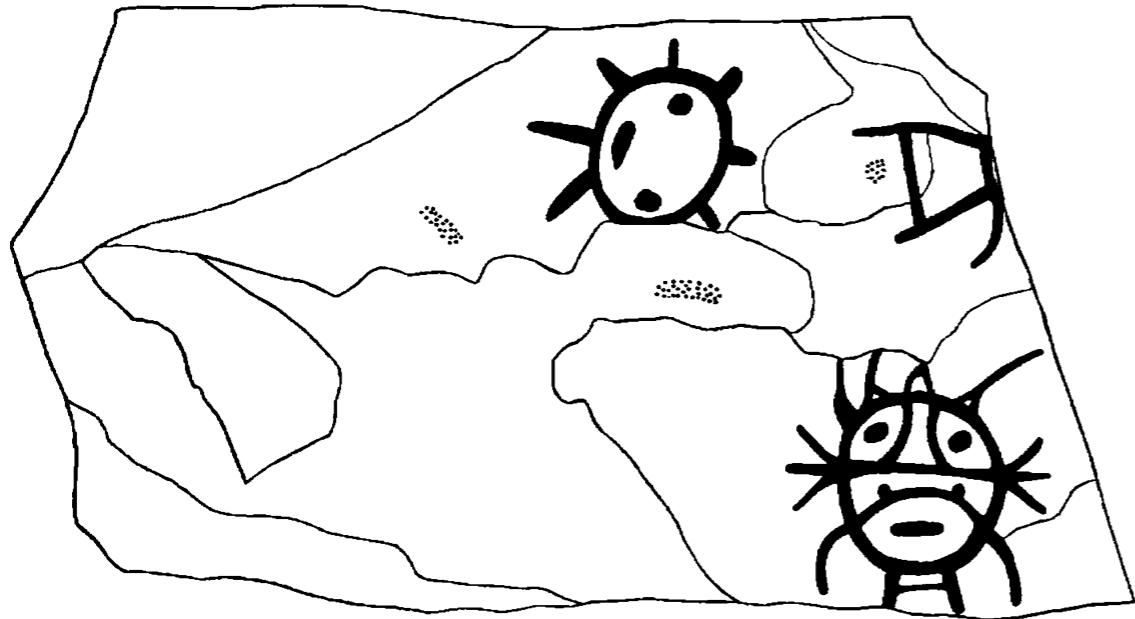

191, 2

0 10 см

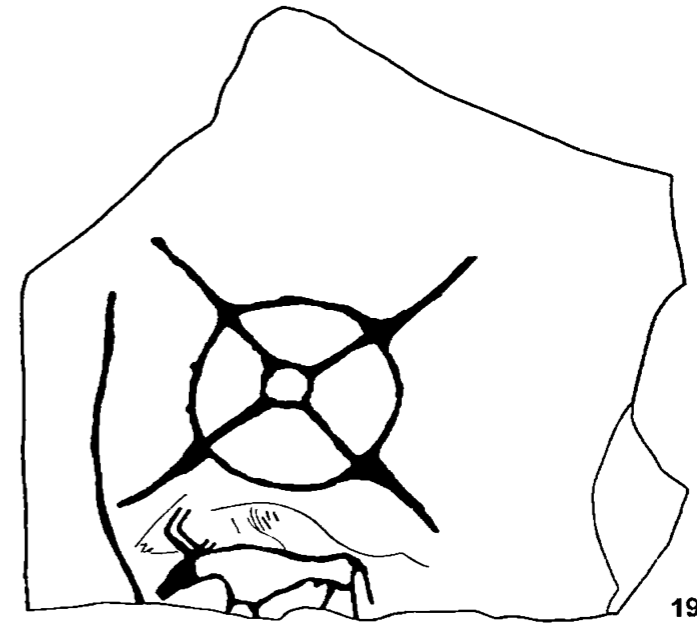

192

0 20 см

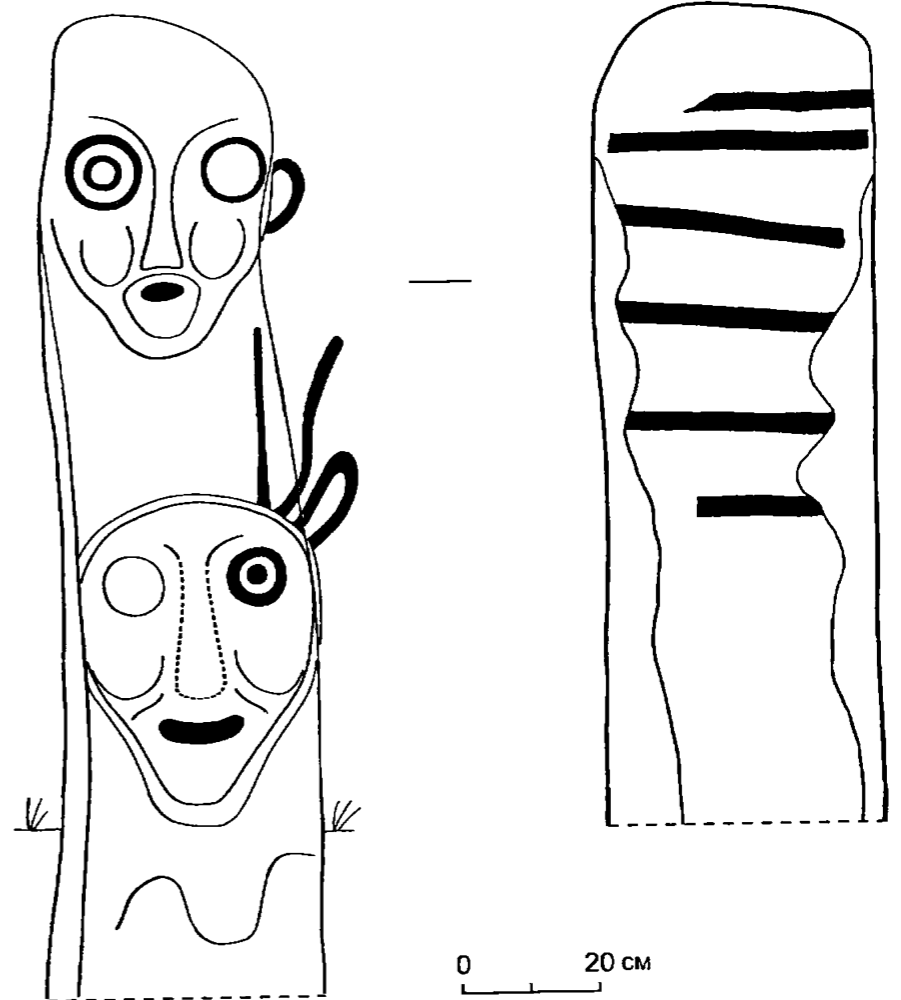

193

0 20 см

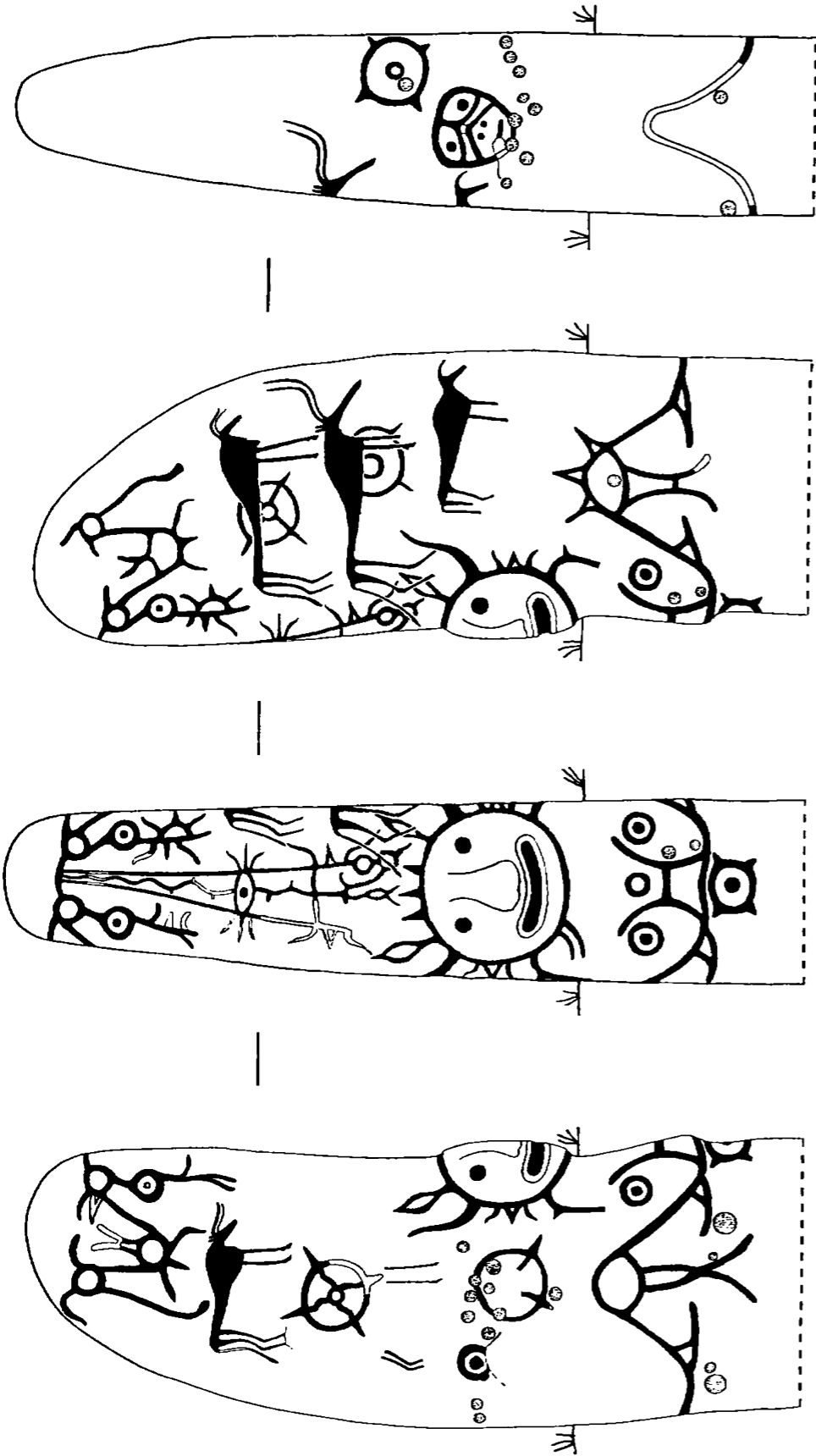

194

0 50 cm

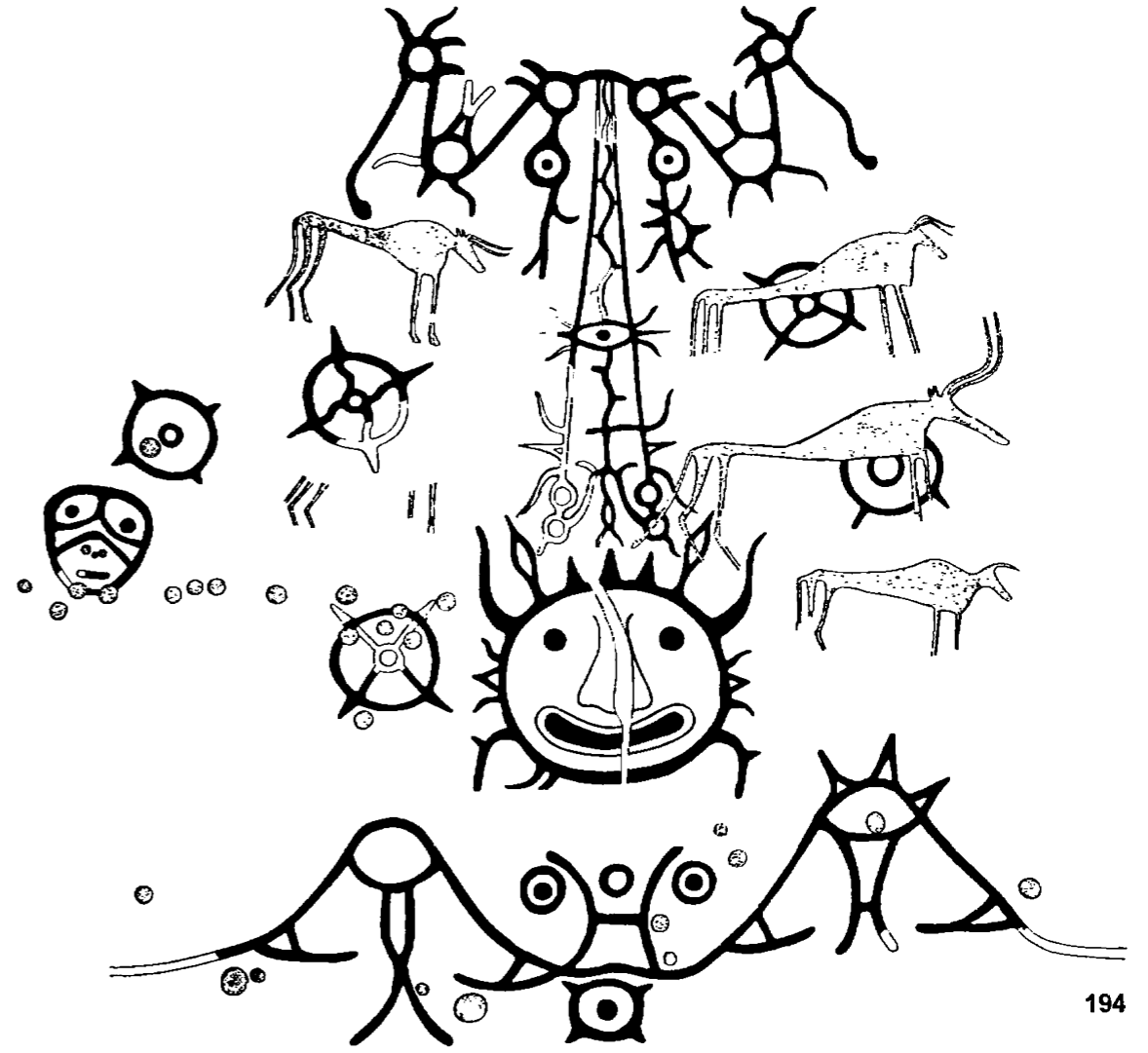

0 30 cm

194

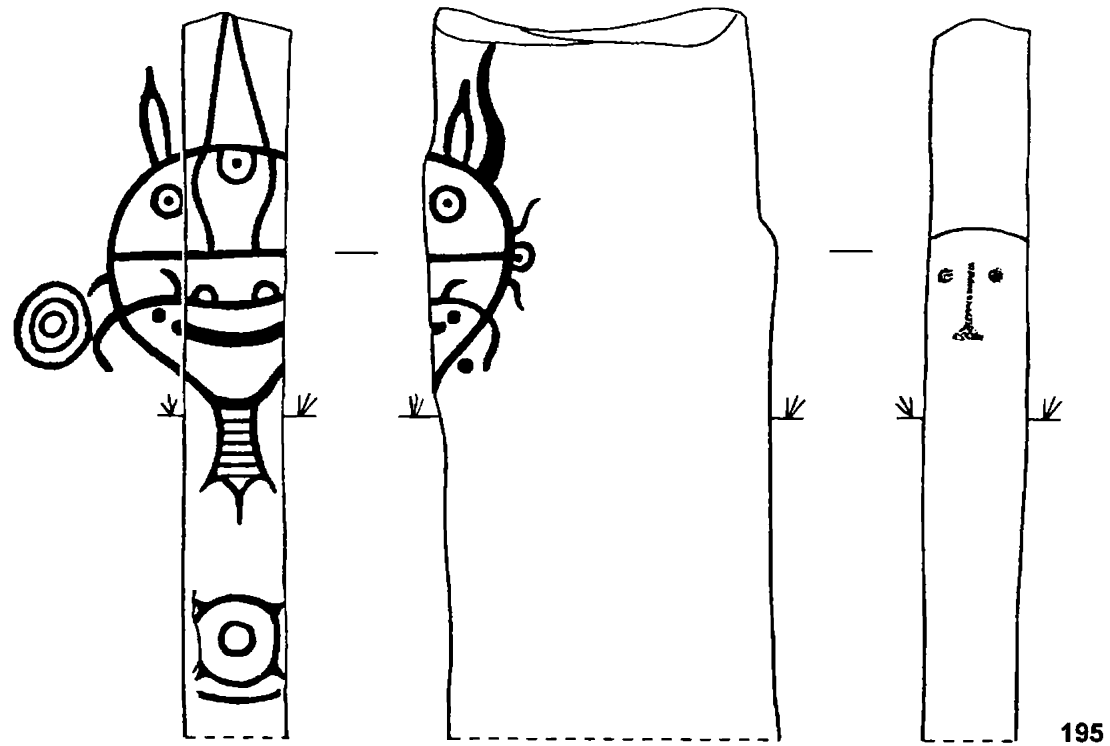

195

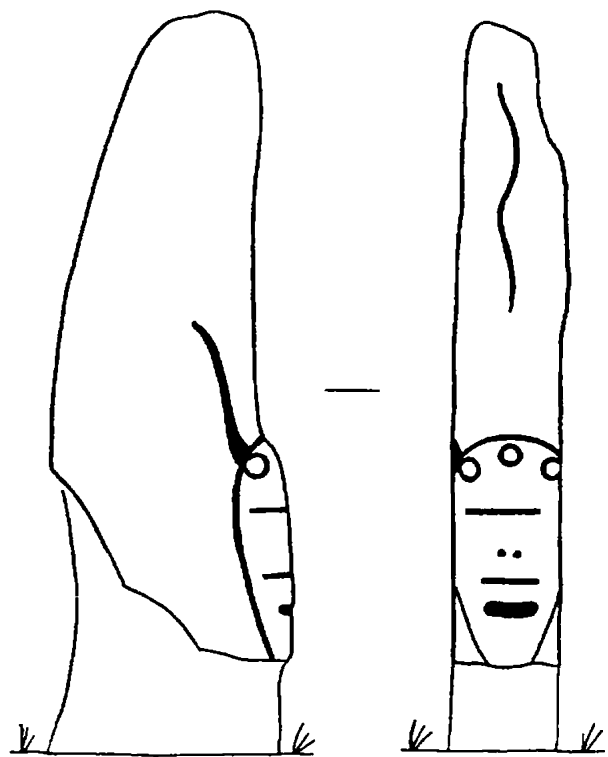

196

0 50 cm

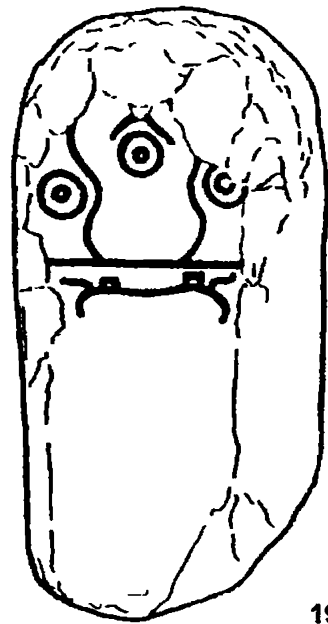

197

0 30 cm

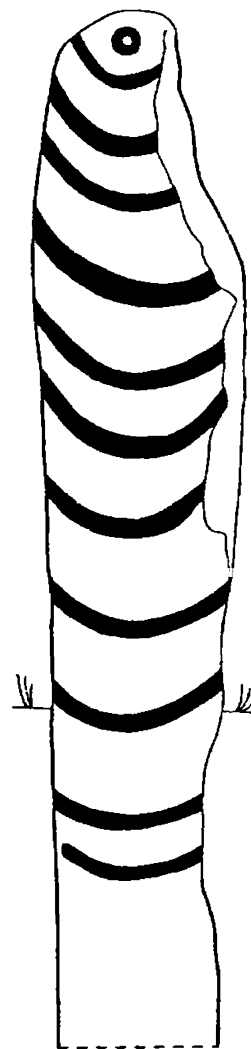

0 20 cm

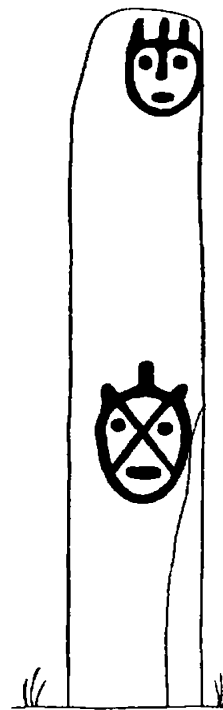

199

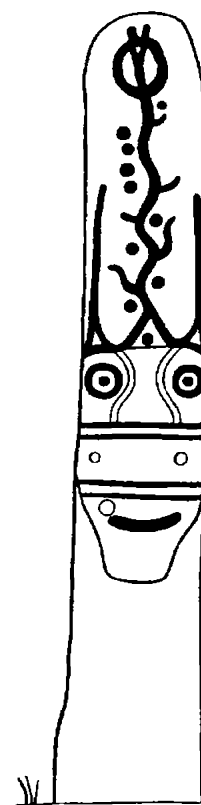

0 30 cm

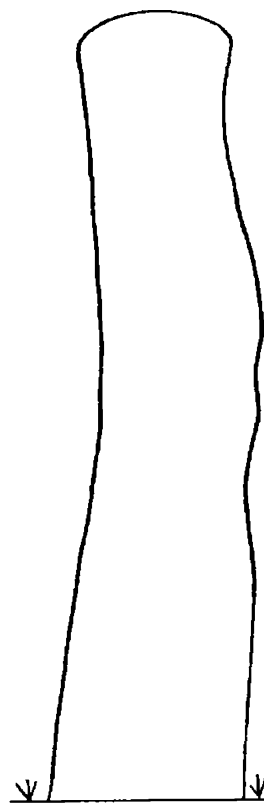

198

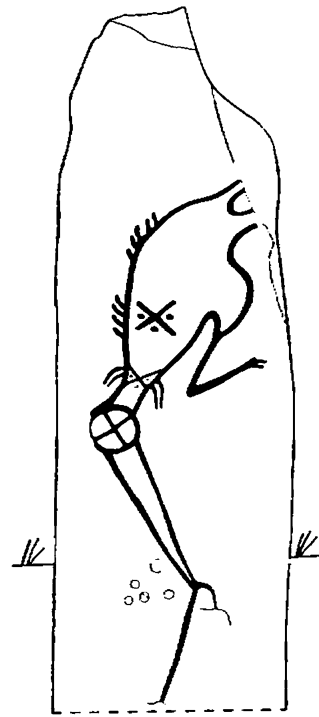

0 30 cm

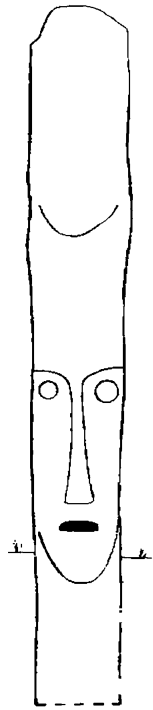

200

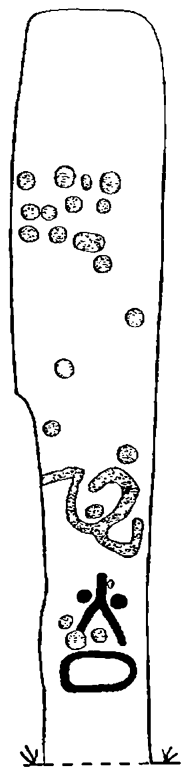

0 30 cm

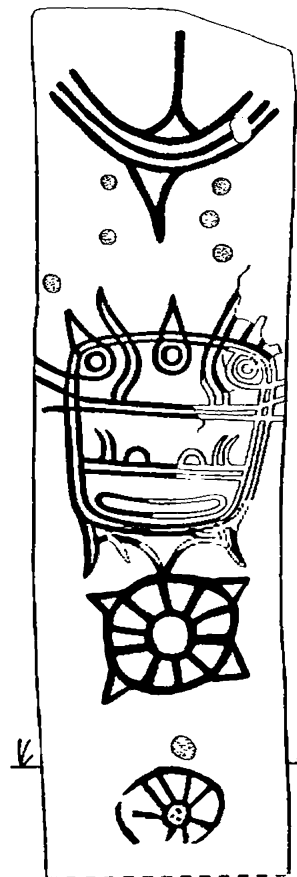

201

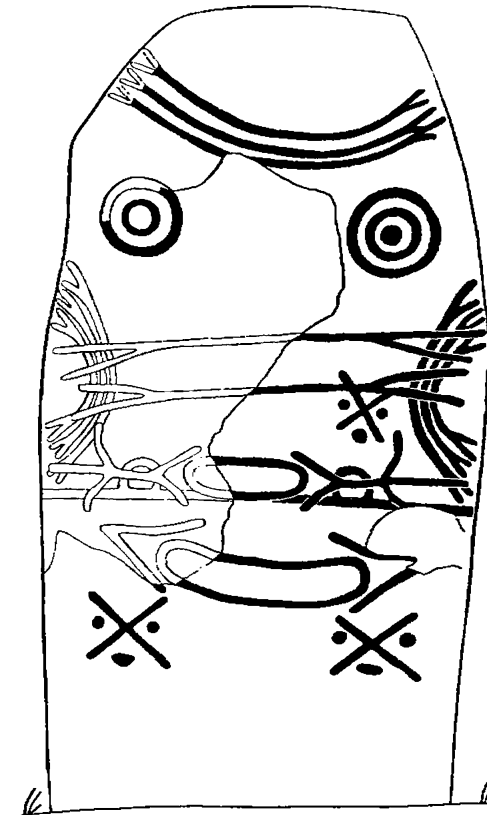

0 30 cm

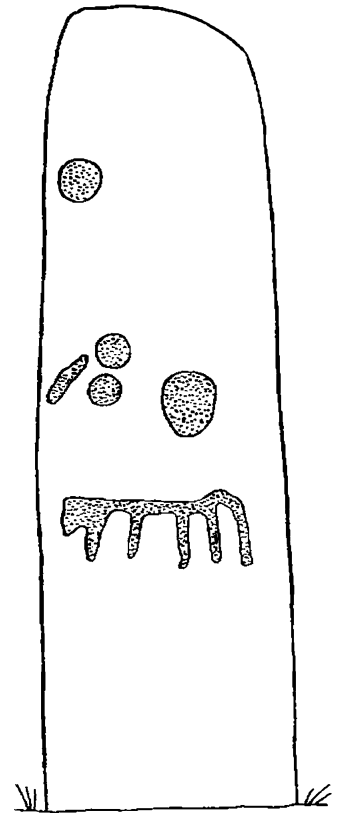

202

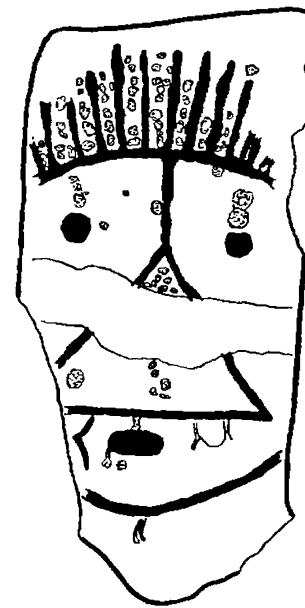

0 50 cm

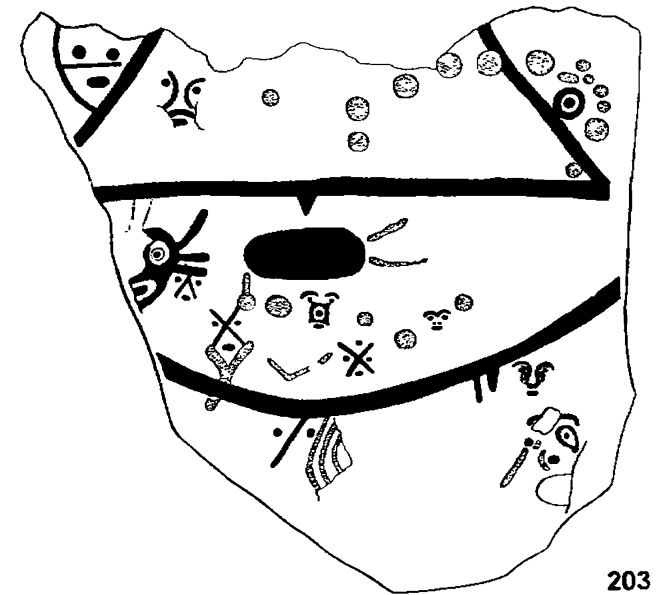

0 30 cm

203

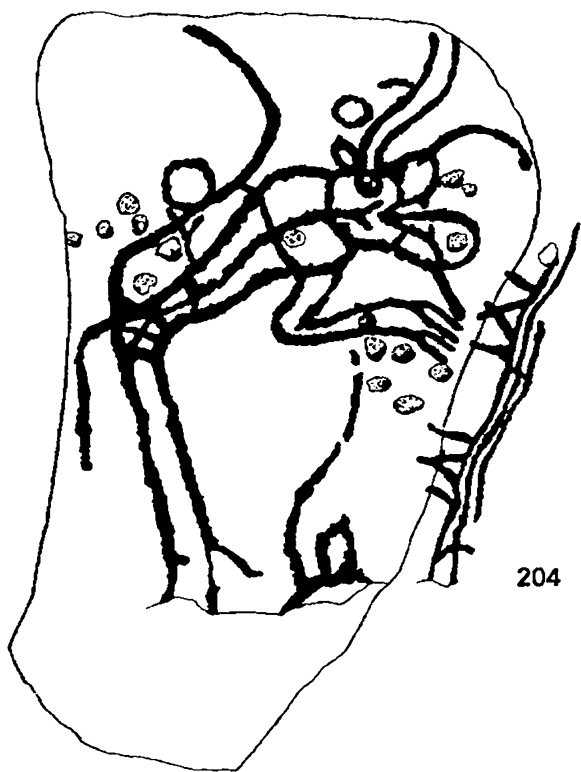

204

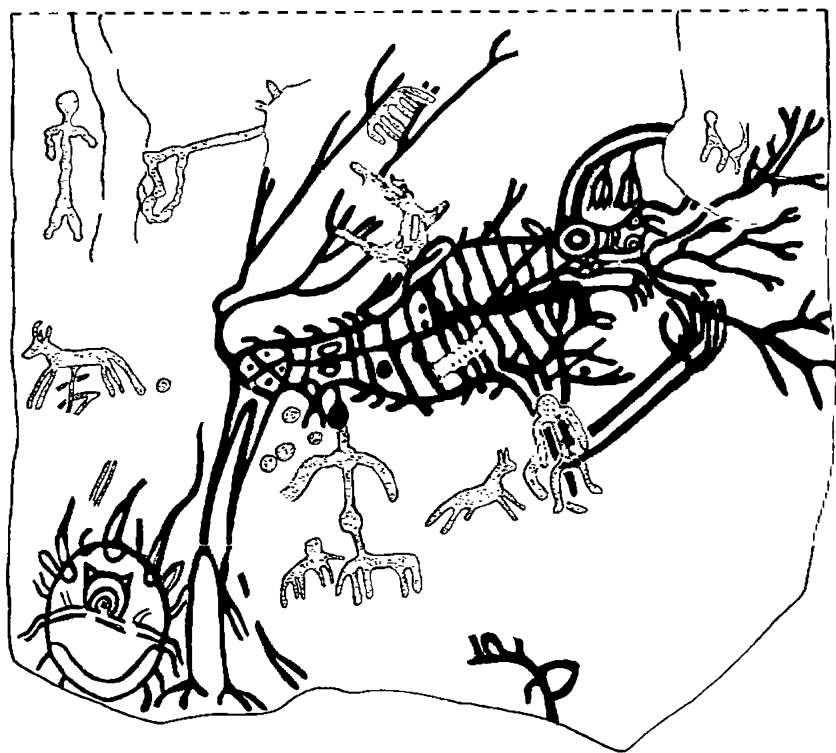

205

0 30 cm

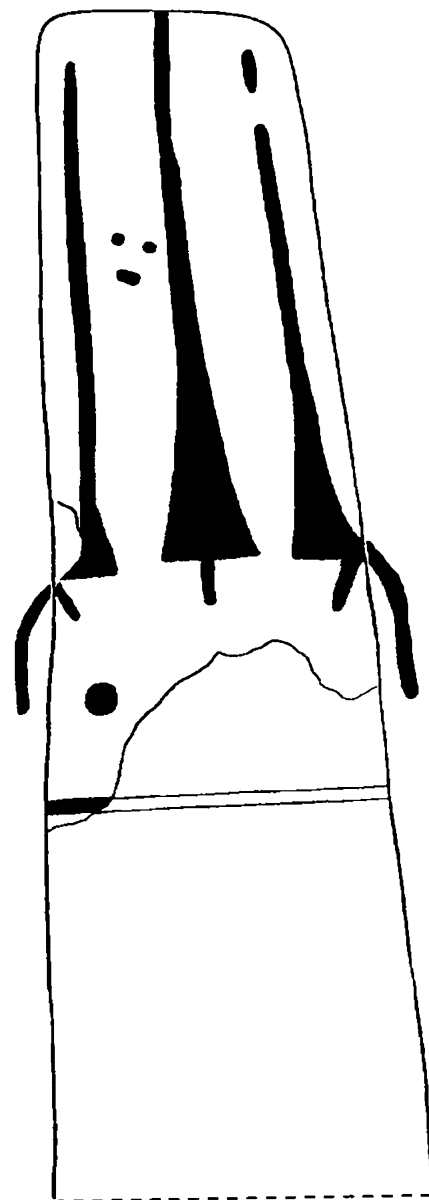

206

0 20 cm

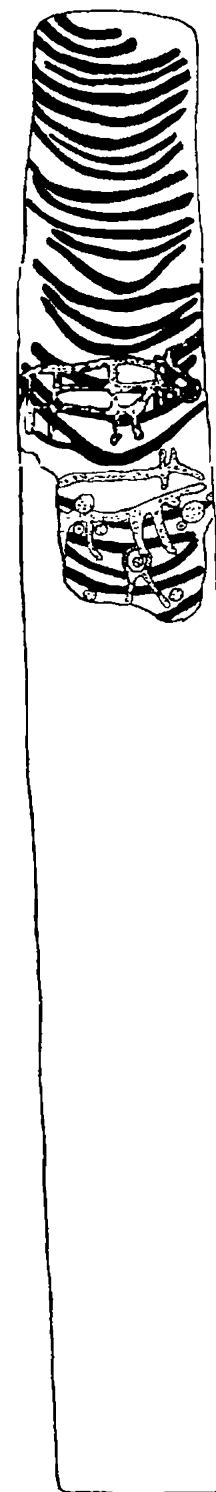

207

0 30 cm

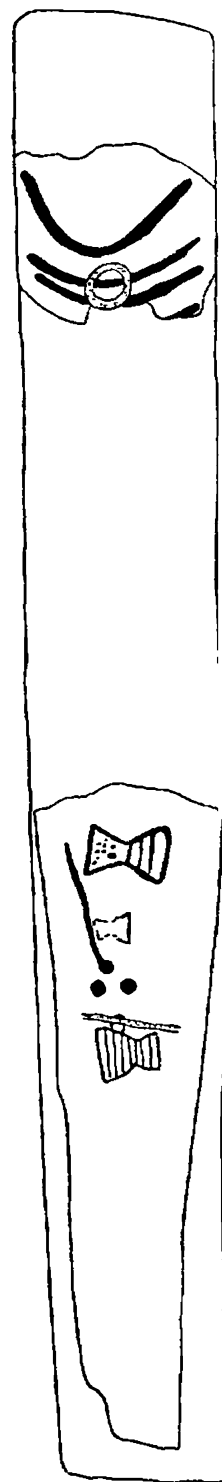

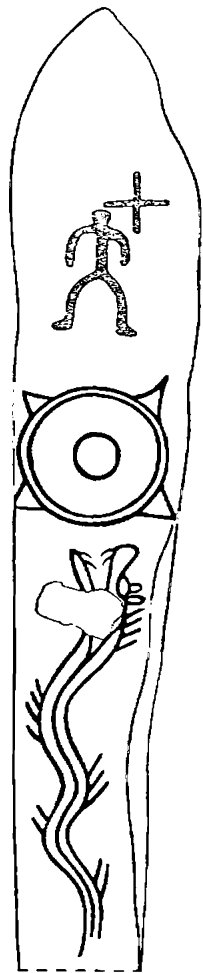

0 20 cm

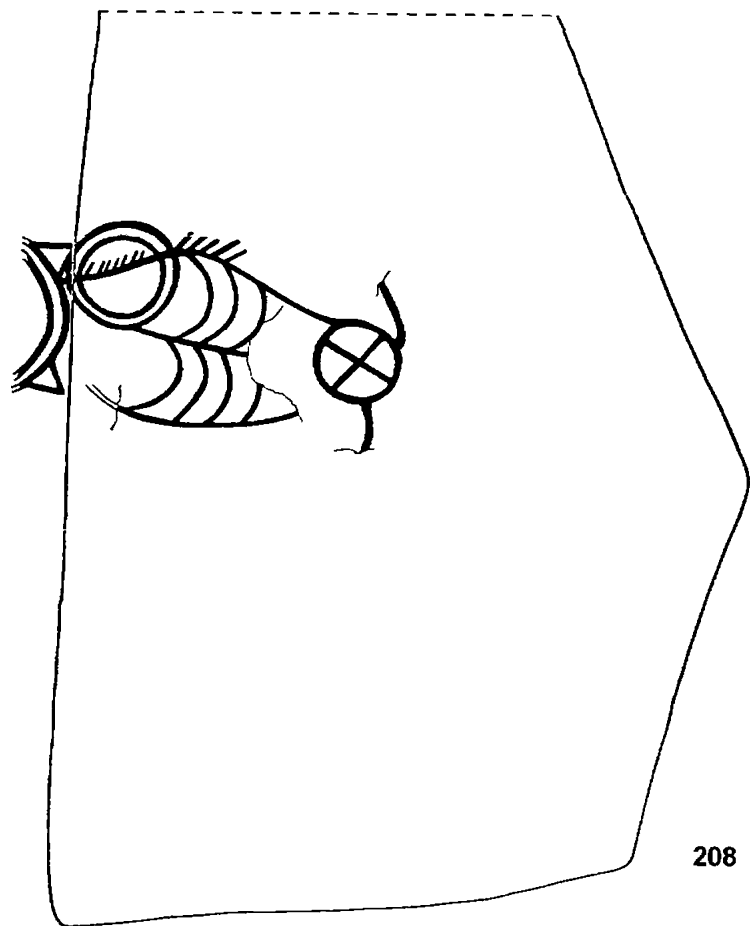

208

0 20 cm

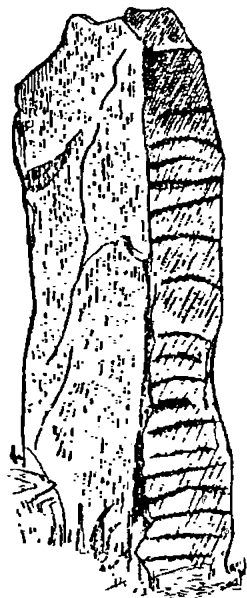

209

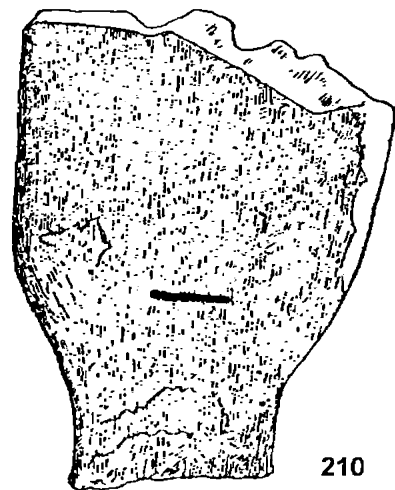

210

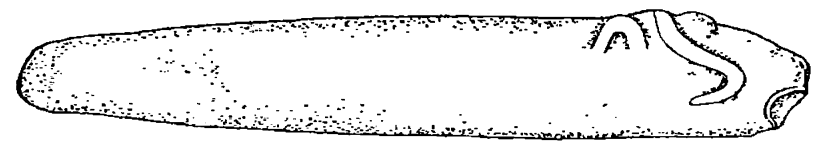
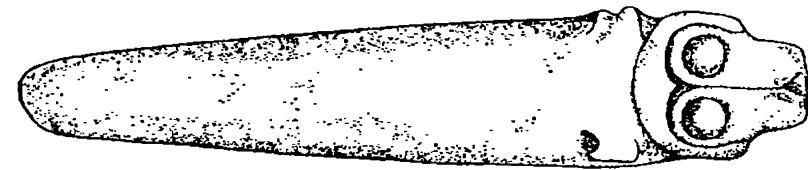

211

0 10 cm

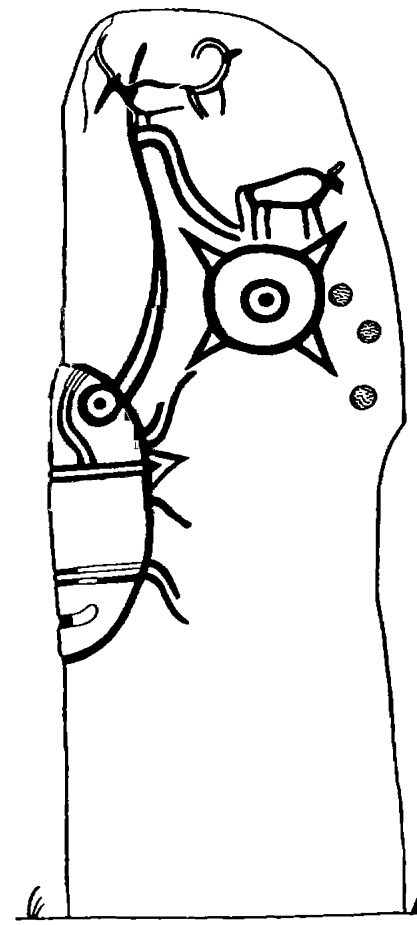
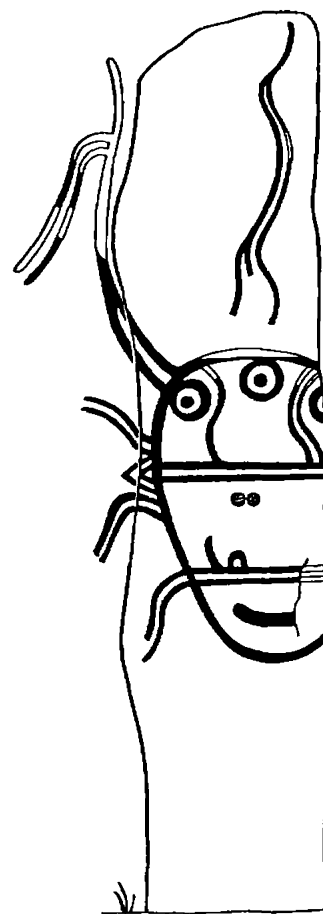

212

0 20 cm



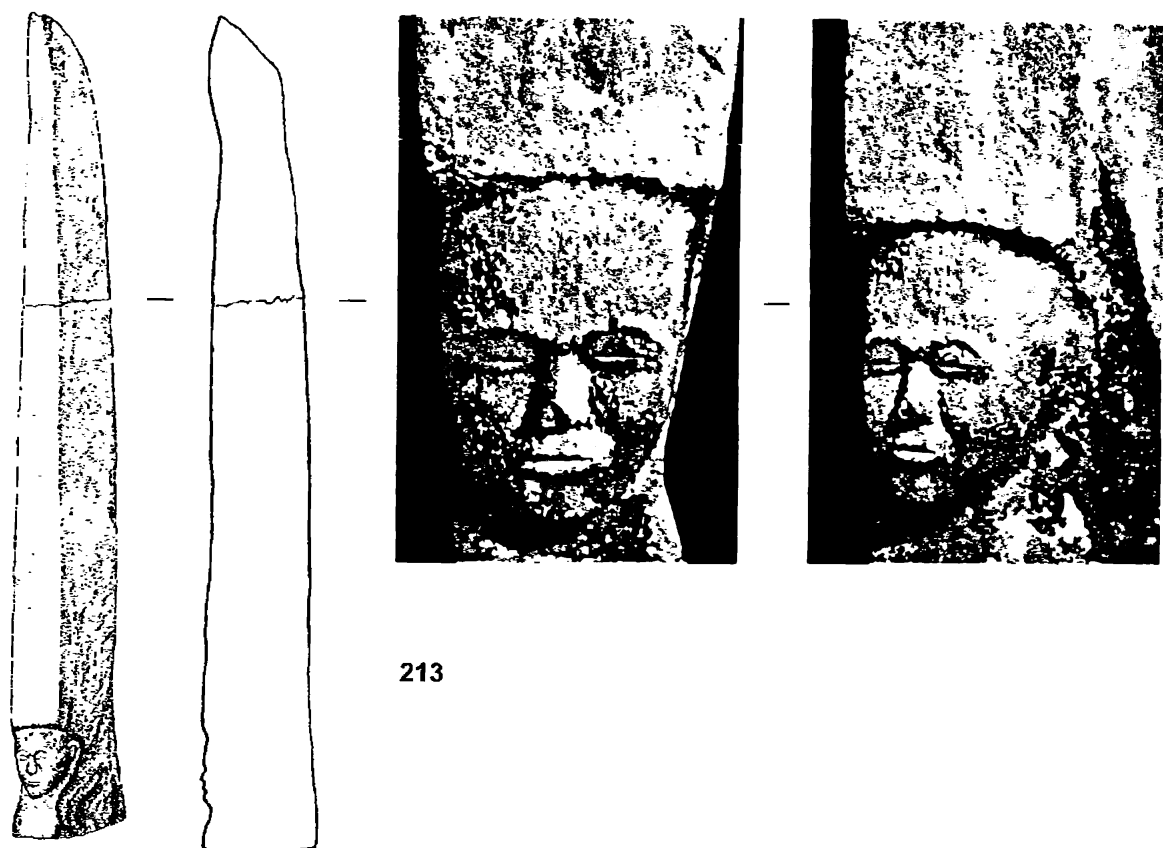

213

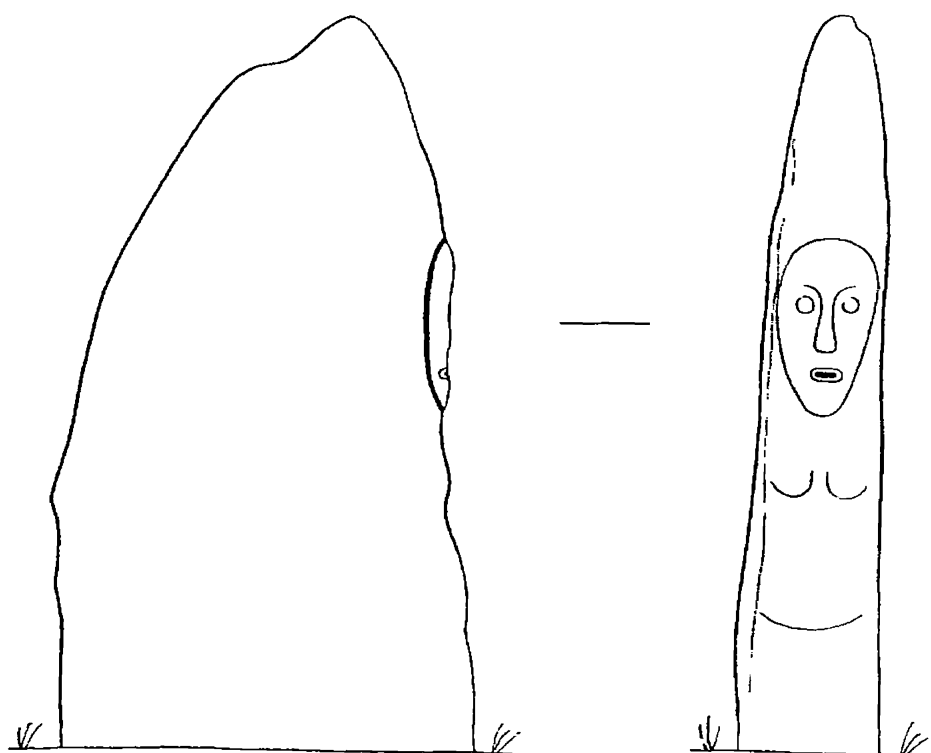

214

0 50 cm



215

0 30 cm

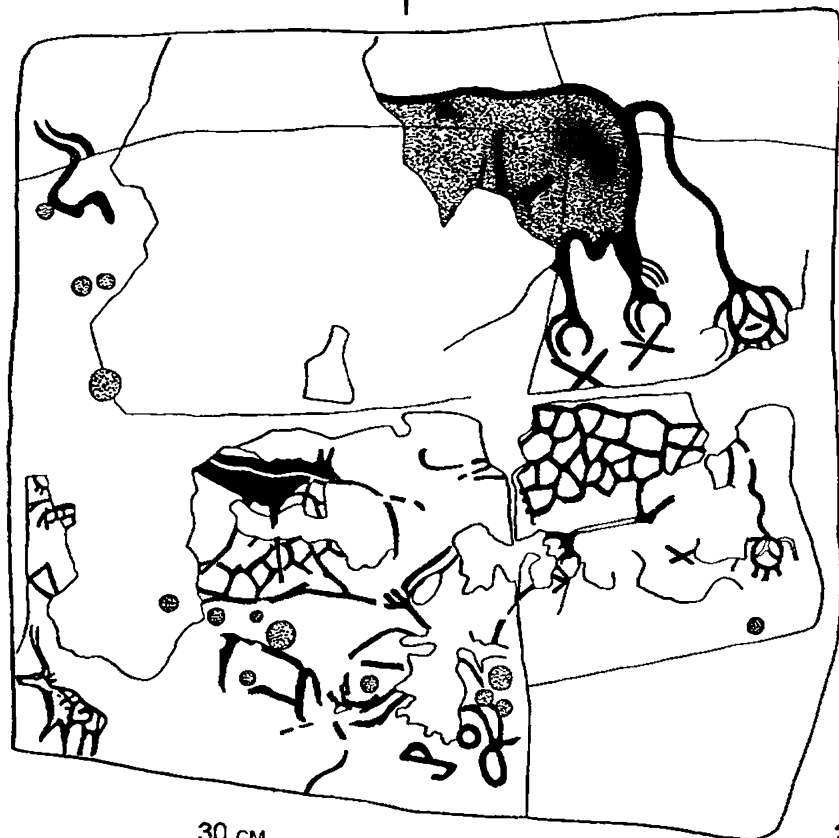
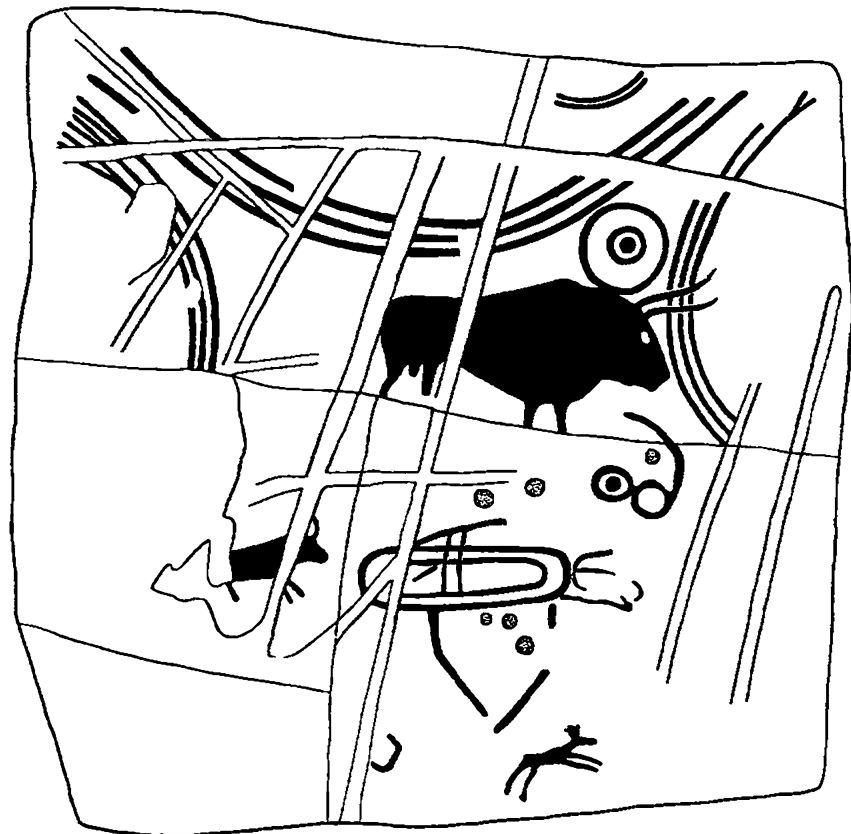

0 30 cm

216

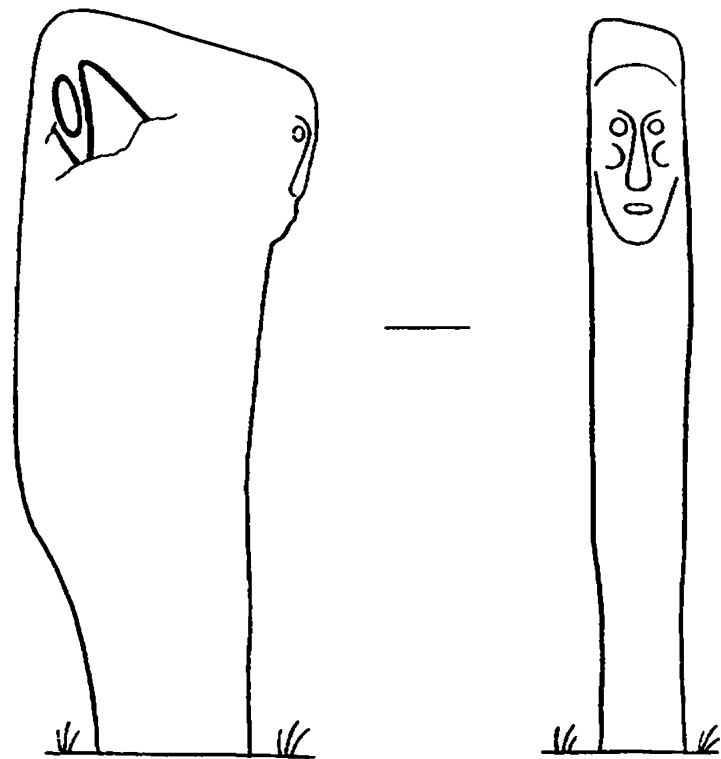

217

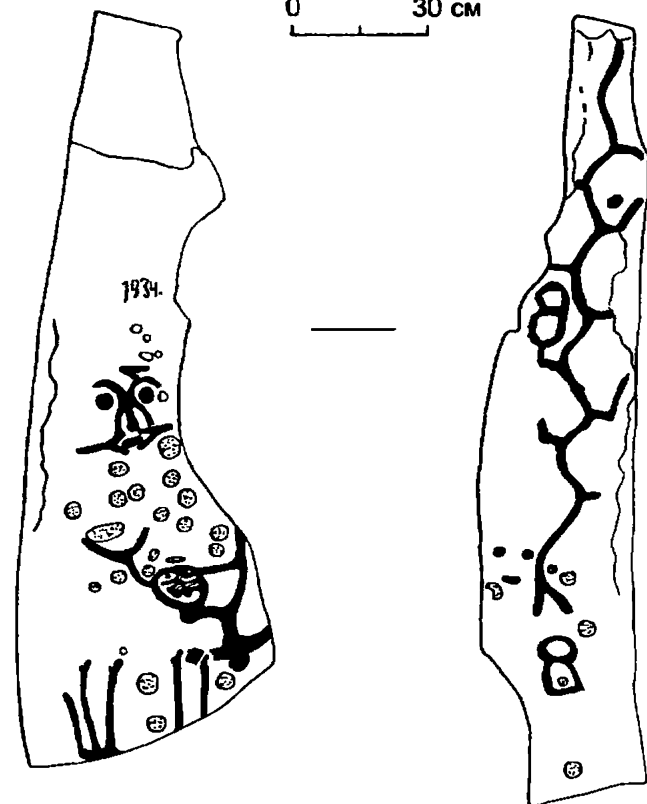

0 30 cm

218

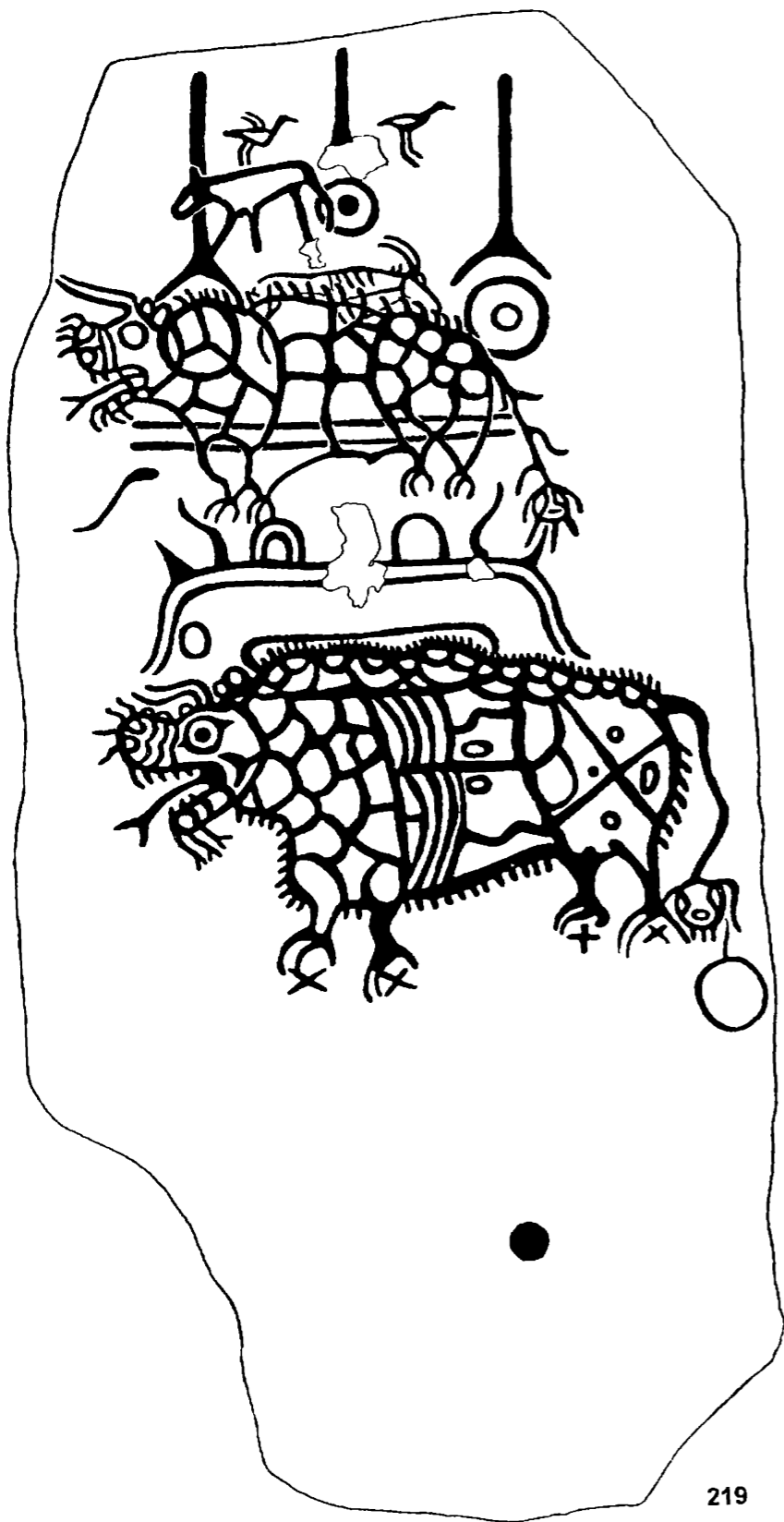

0 30 cm

219

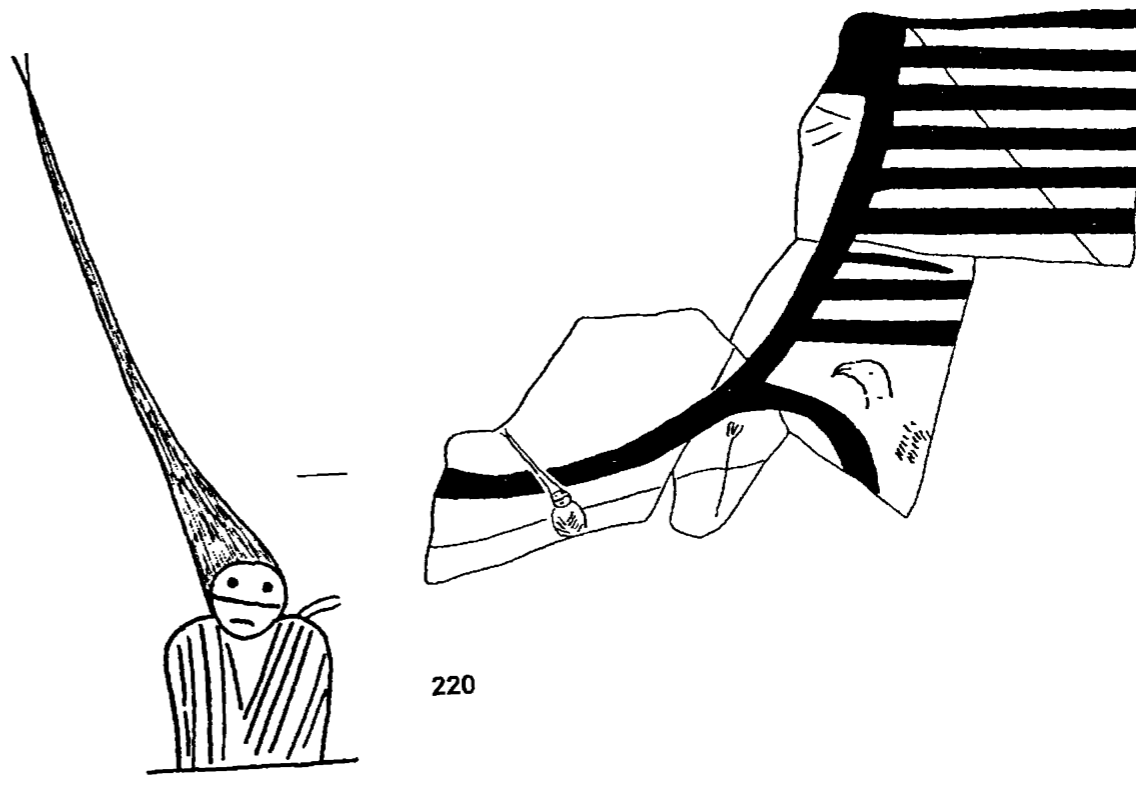

220

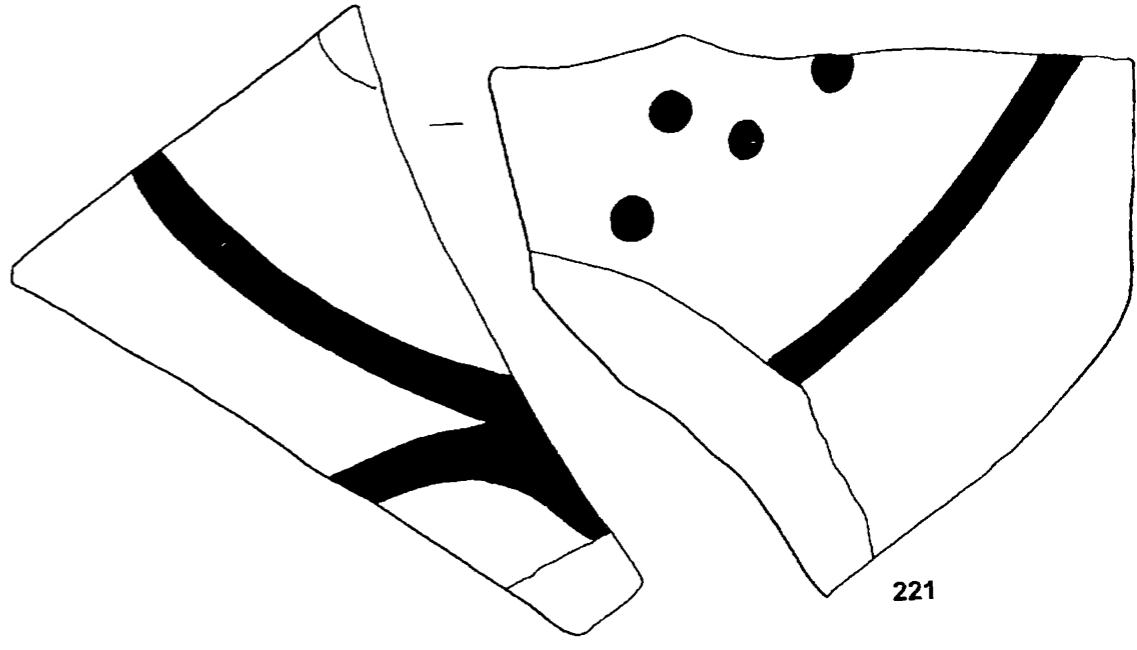

221

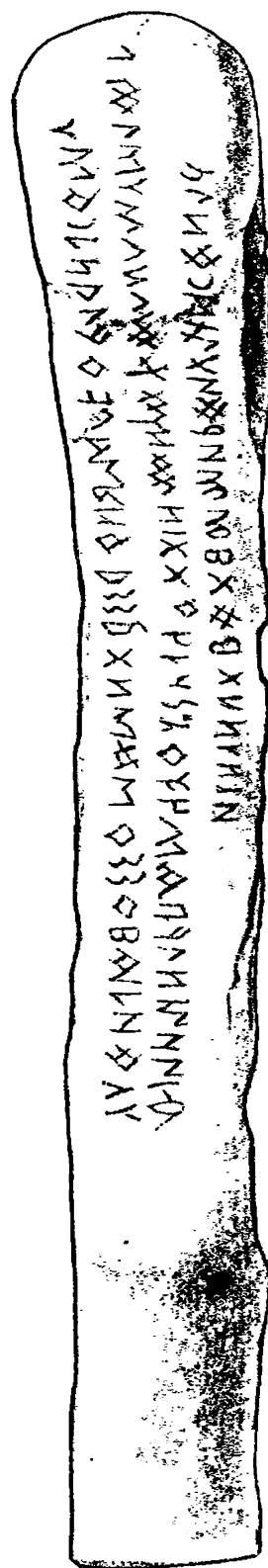
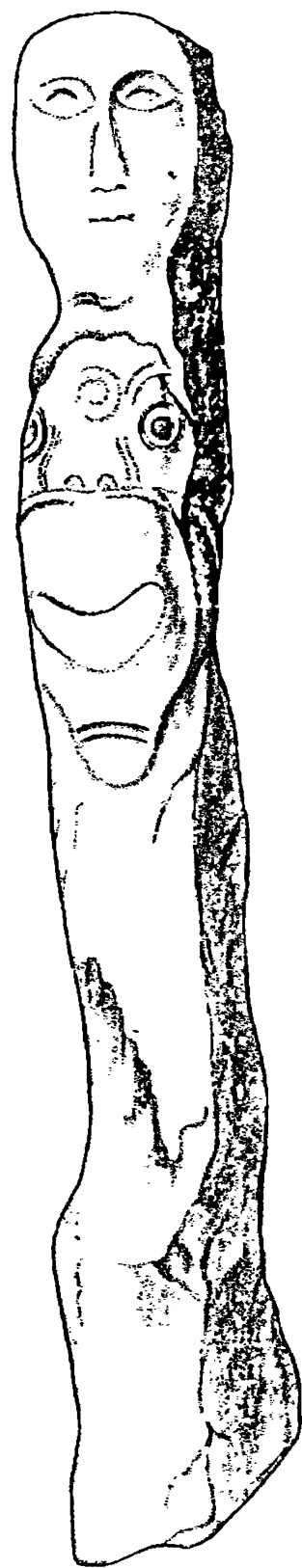

223

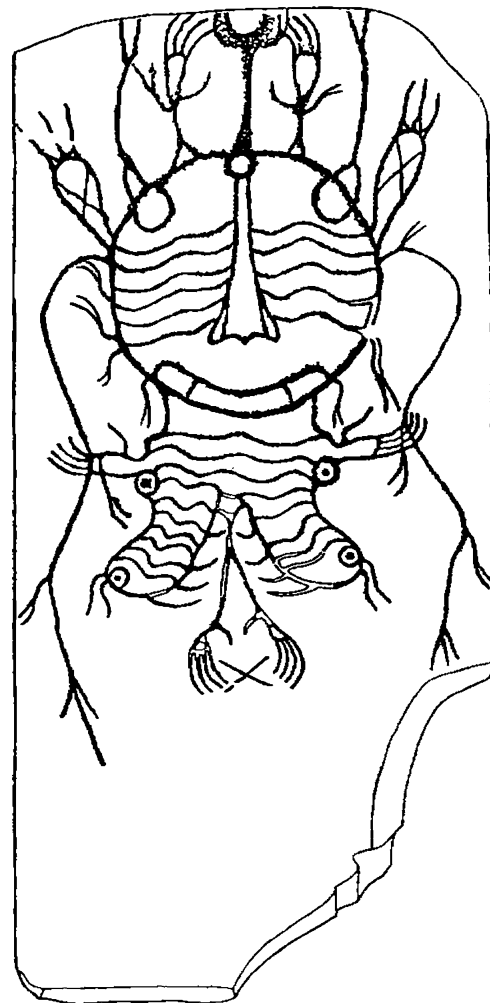

222

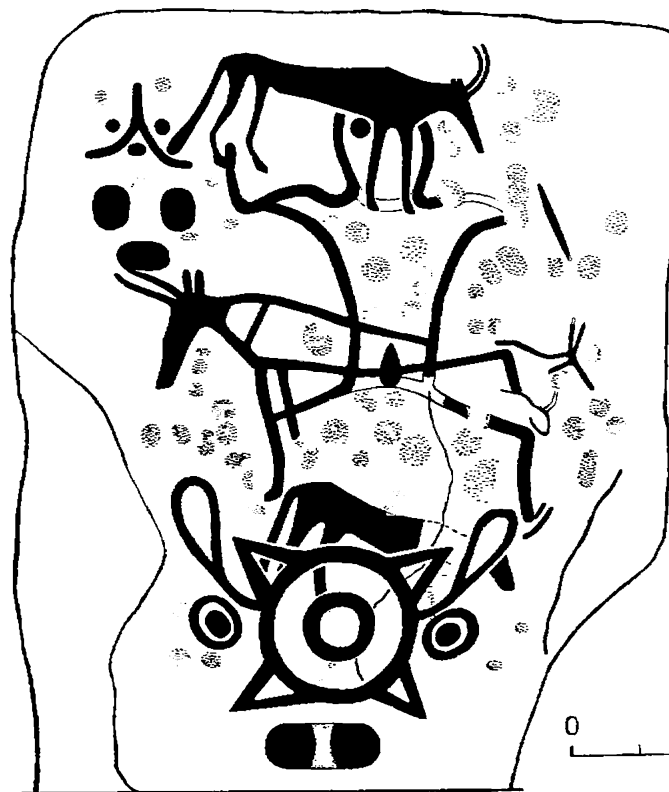

0 15 cm

224

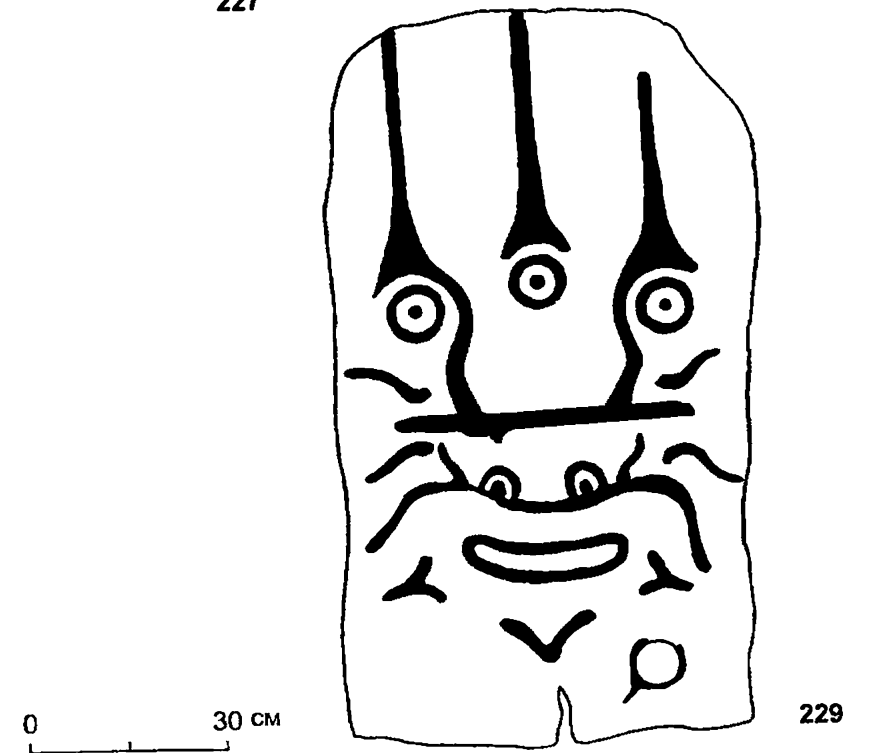
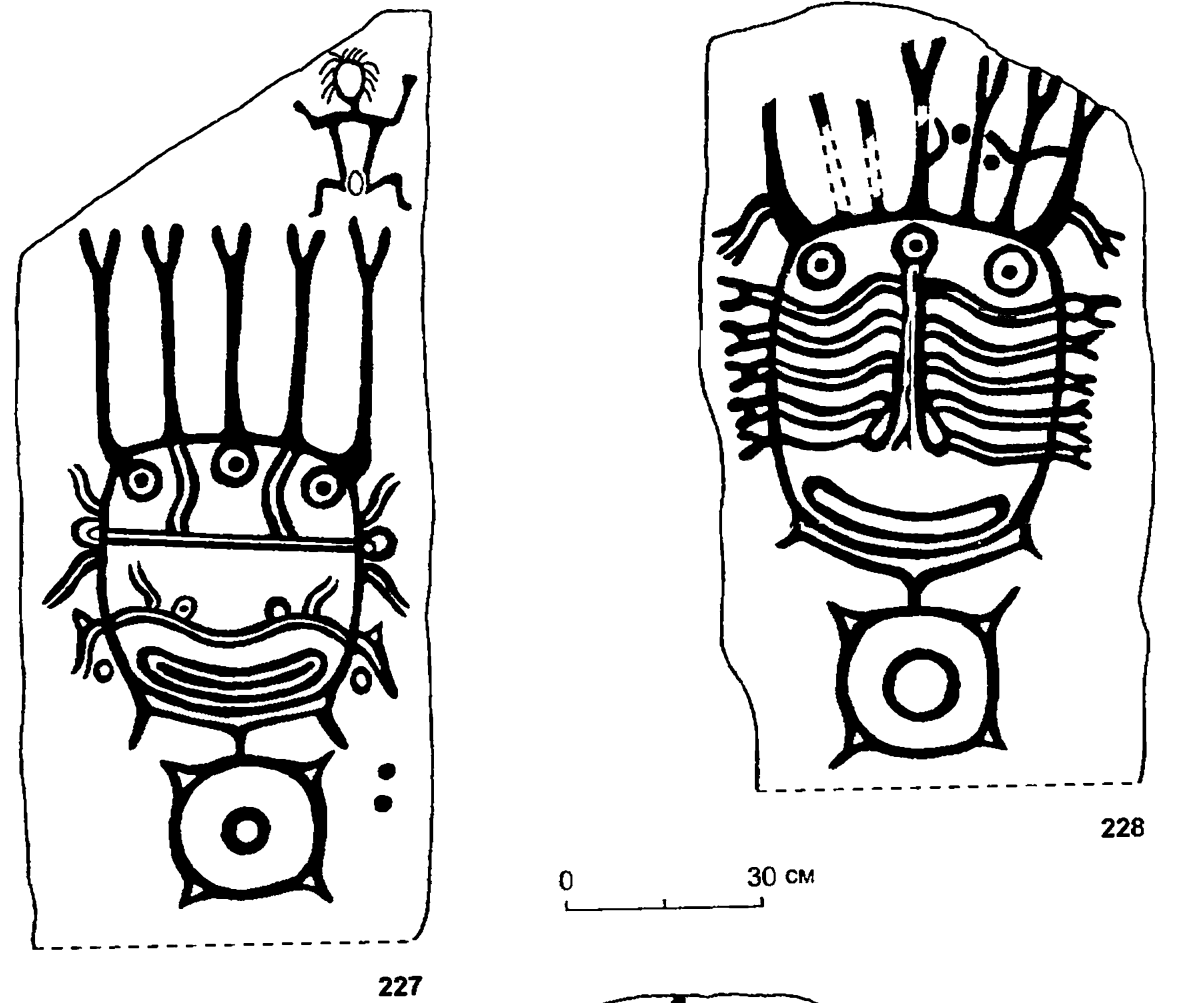
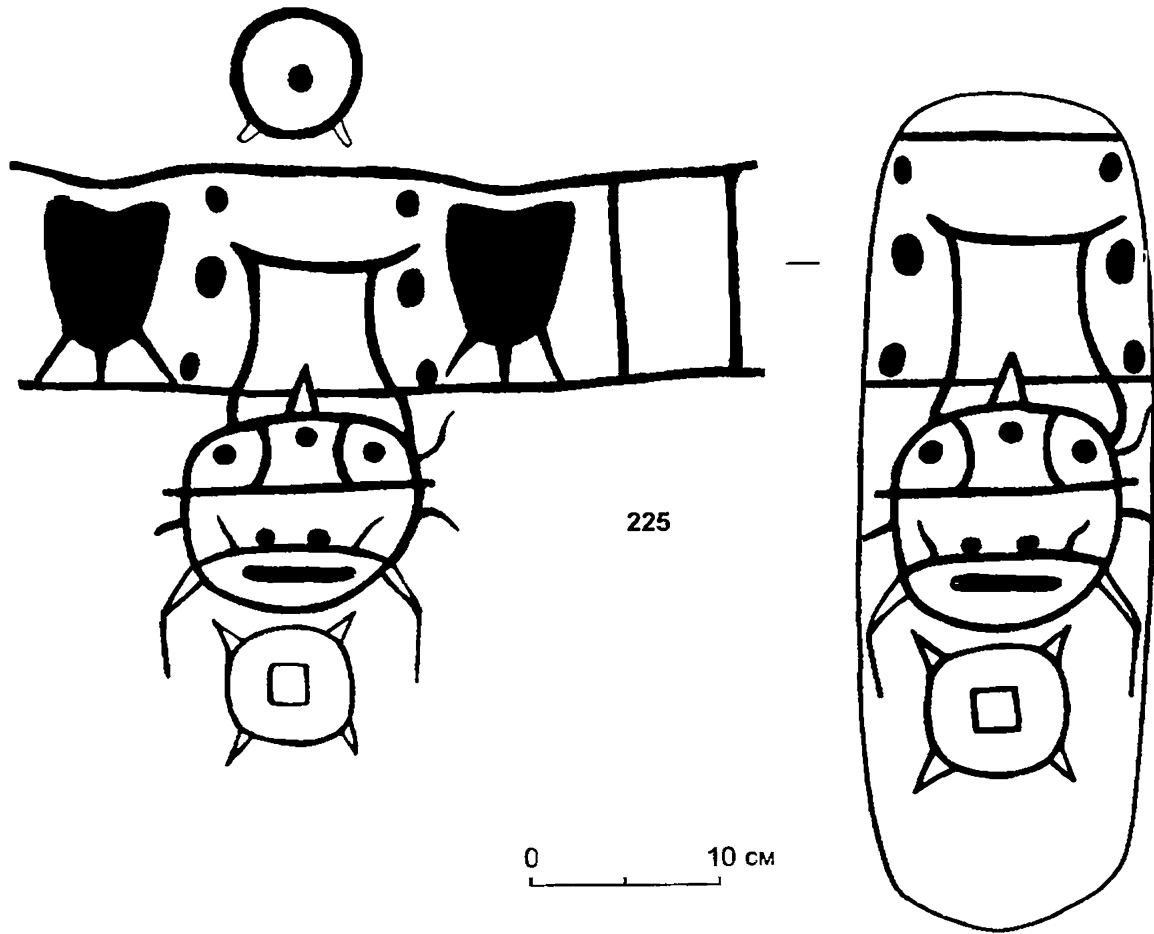

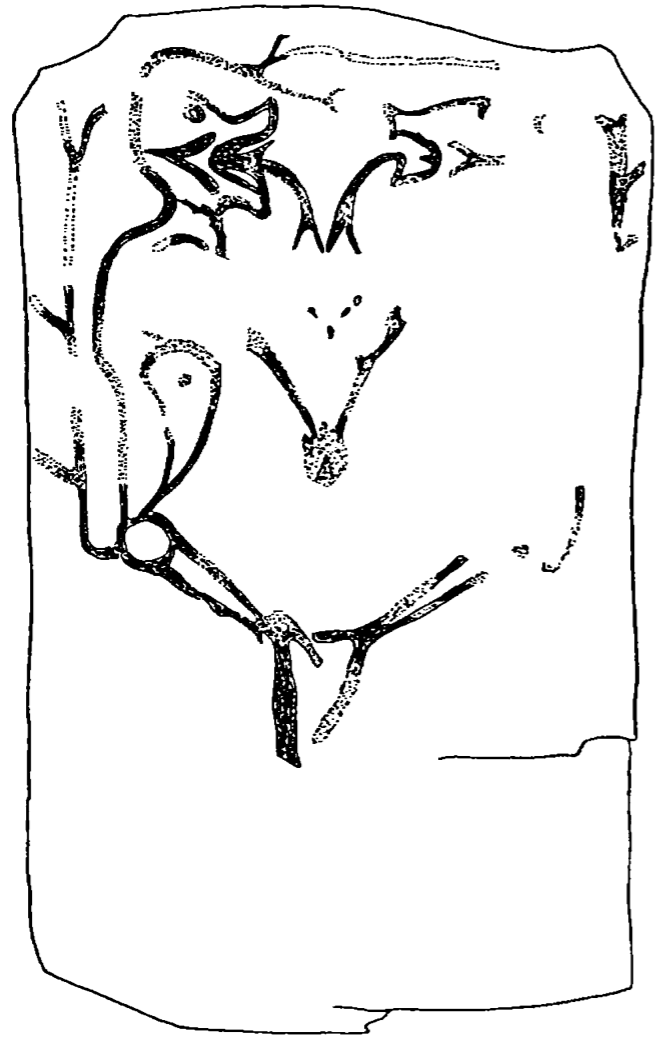

230

0 20 cm

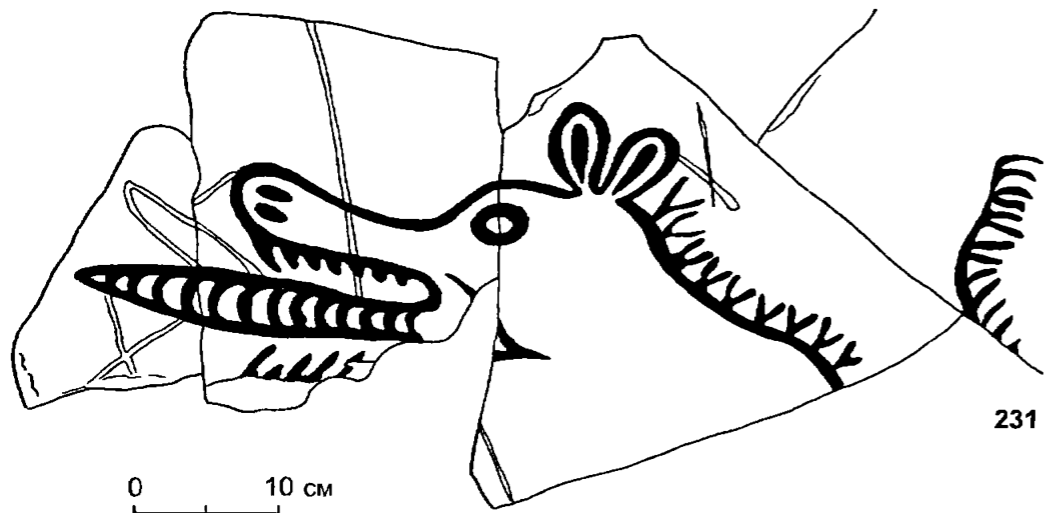

231

0 10 cm



232

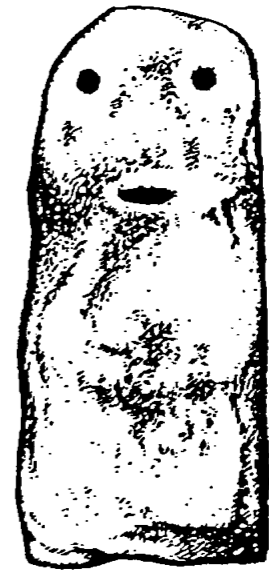

233

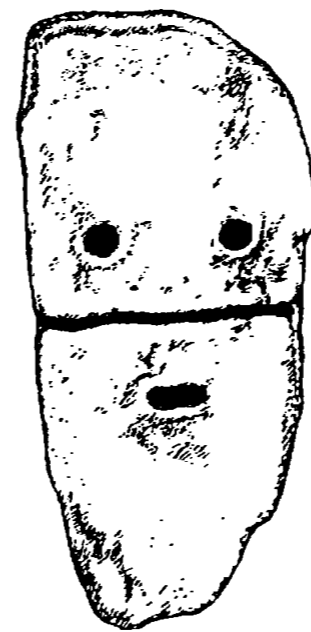

234

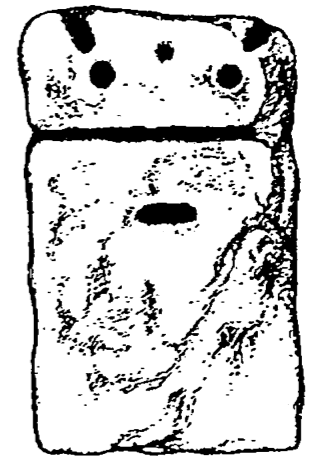

235



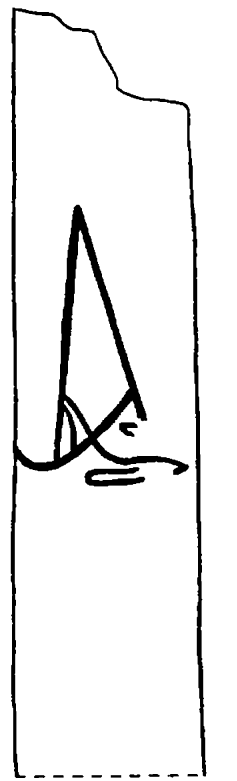
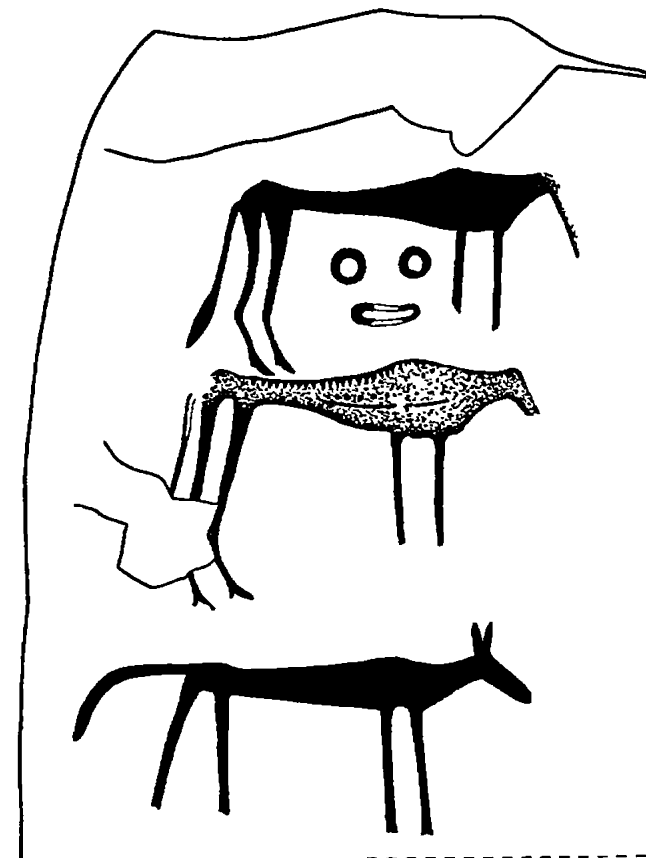
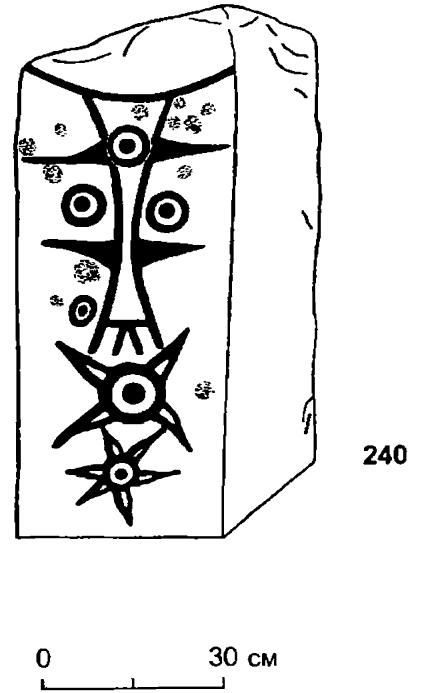
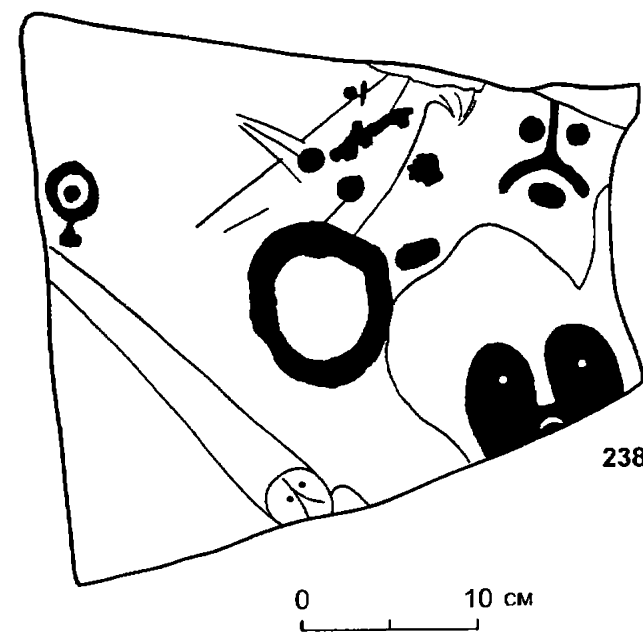
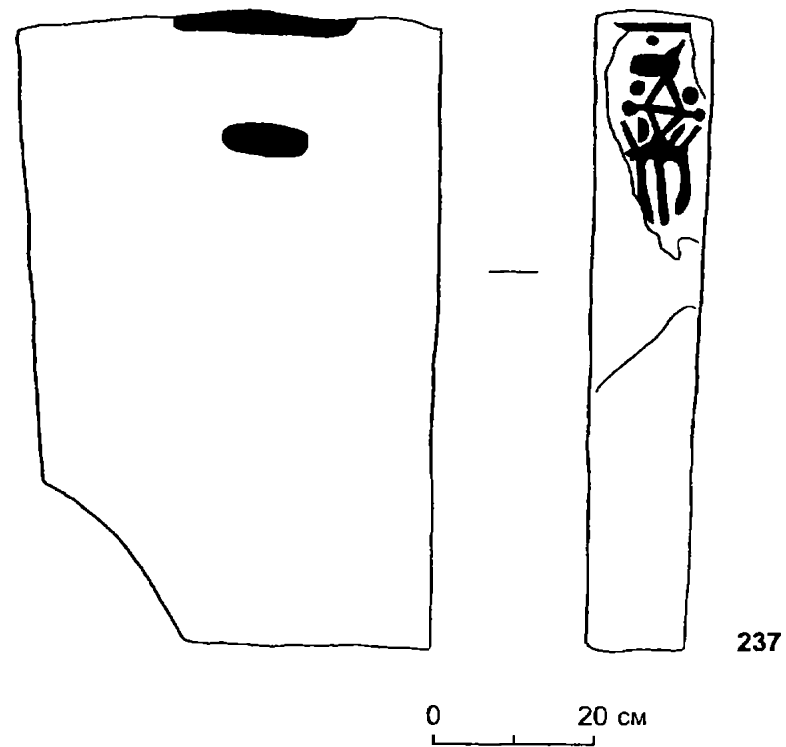
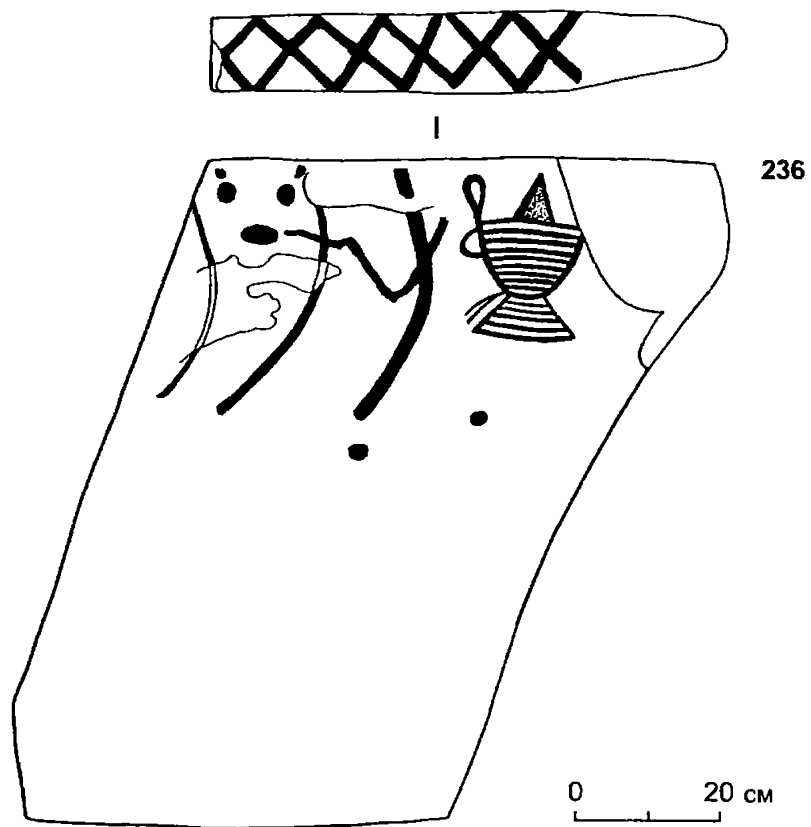

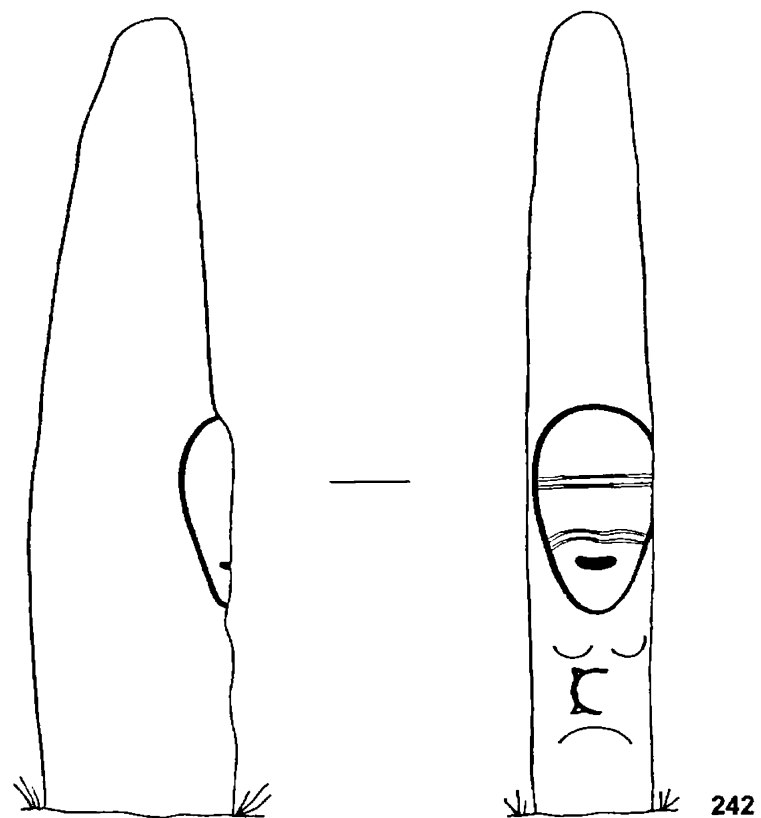

0 50 cm

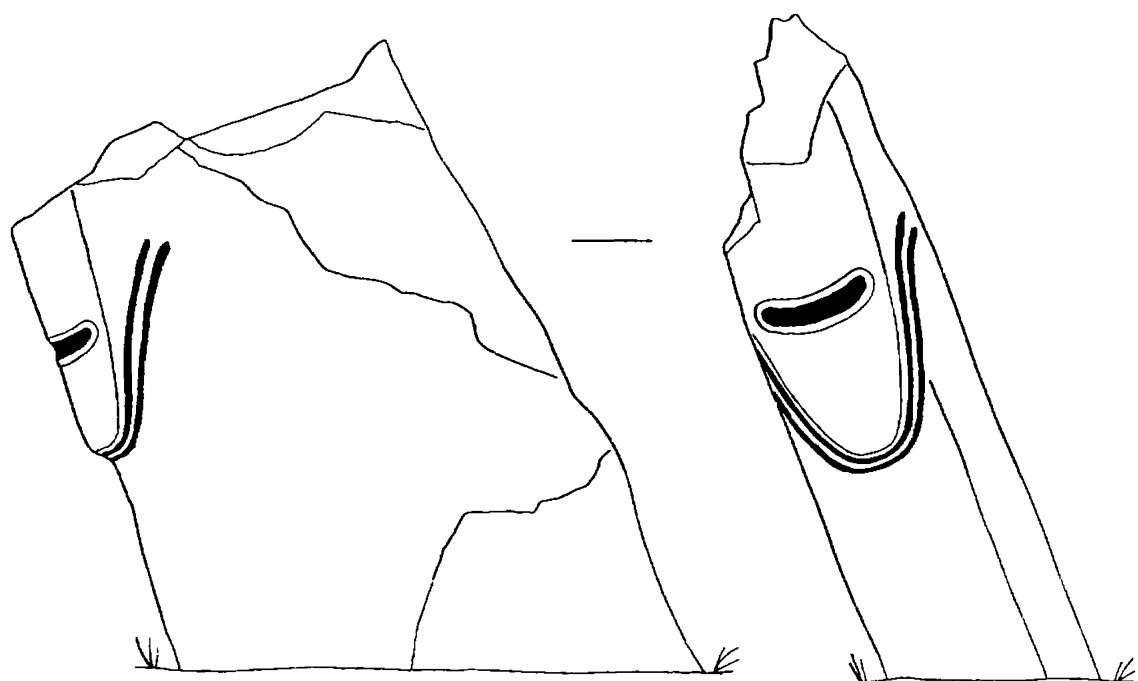

0 50 cm

243

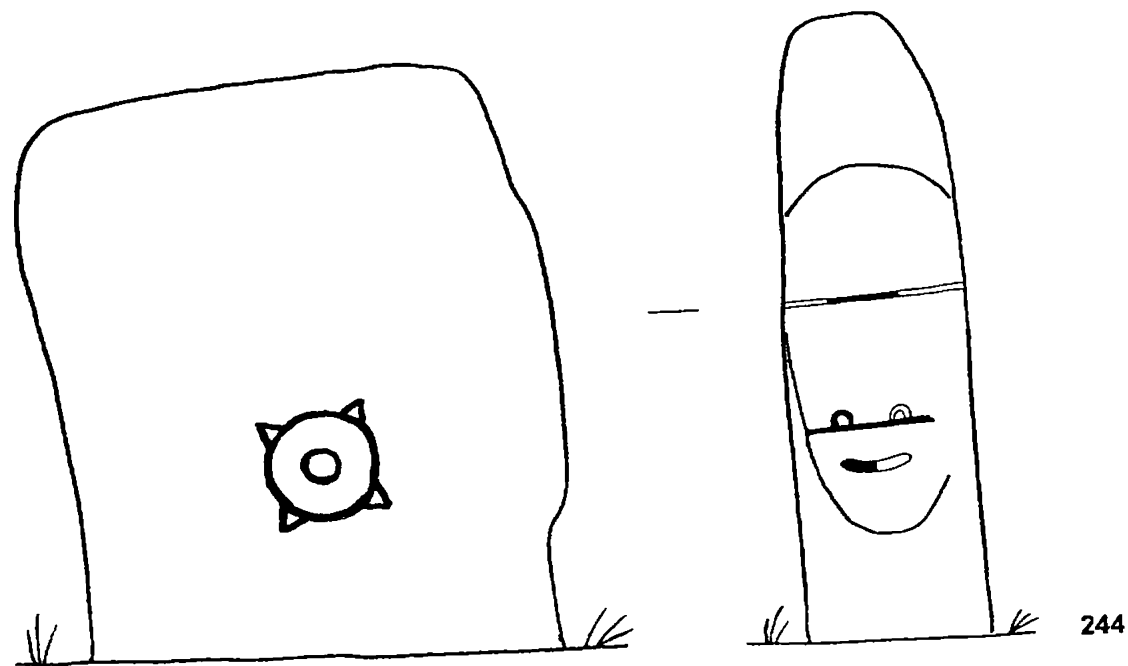

244

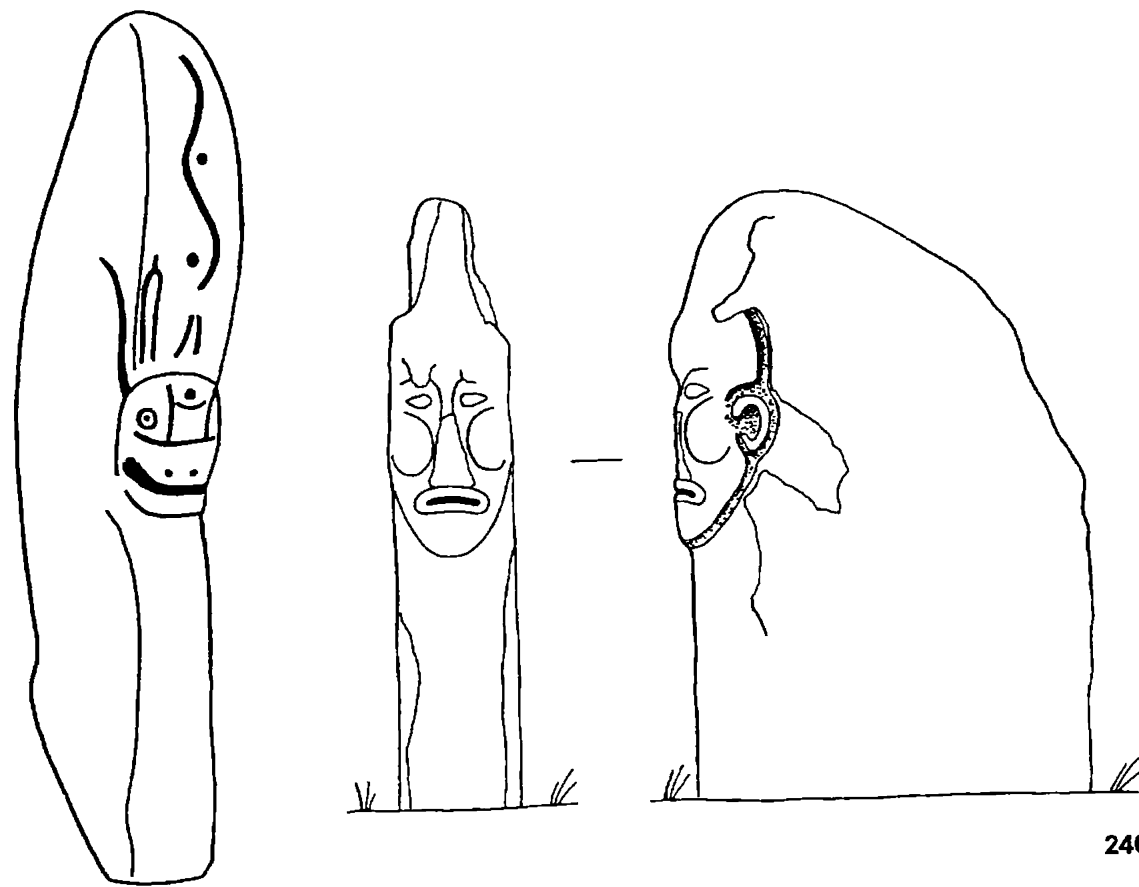

245

246

0 30 cm



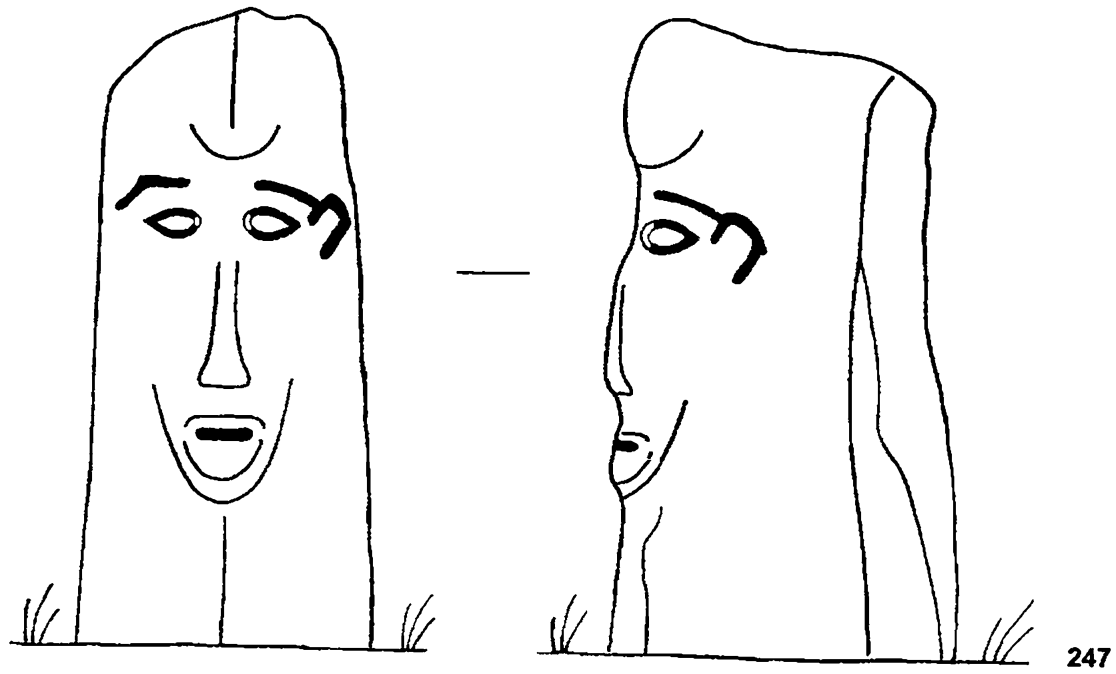

247

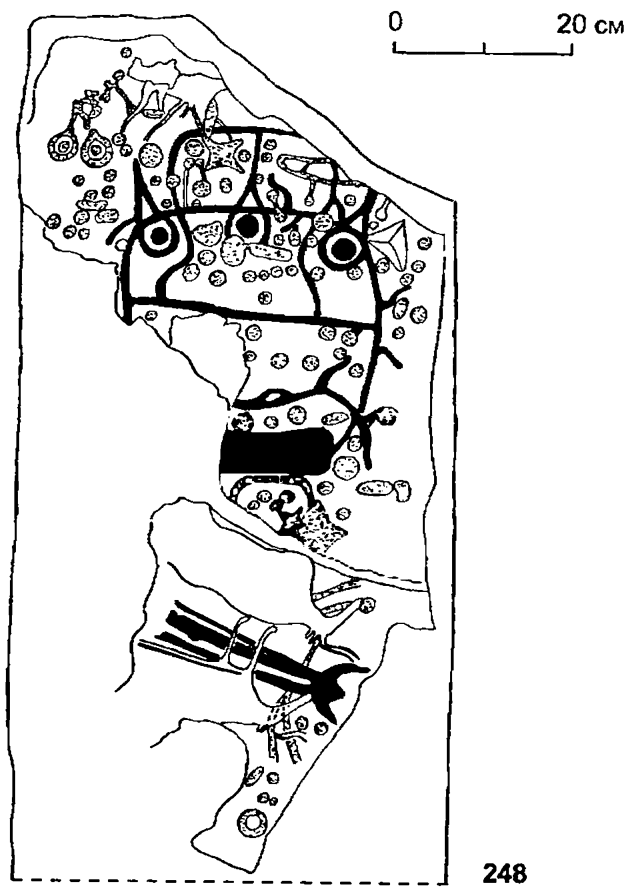

248

0 30 cm

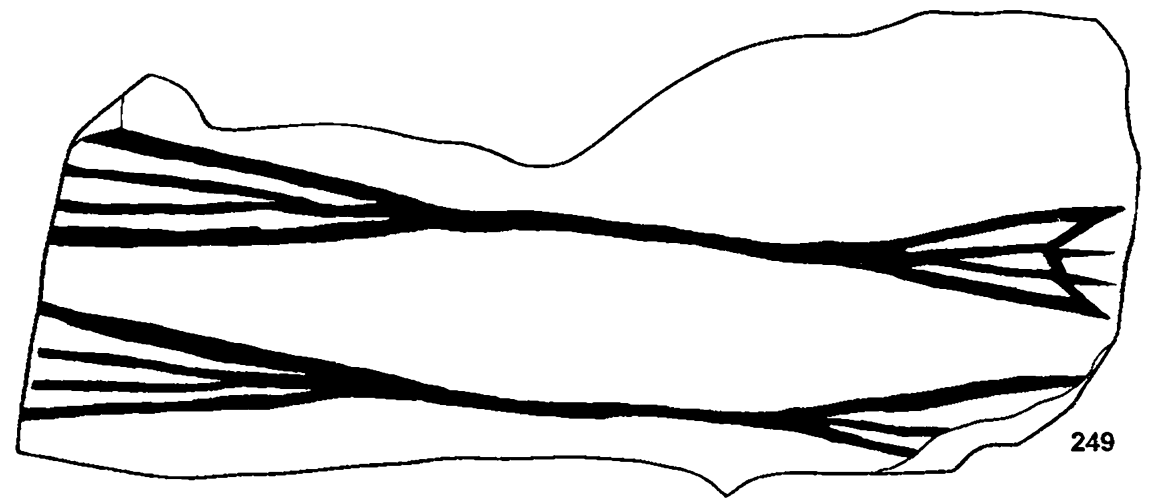

249

0 20 cm

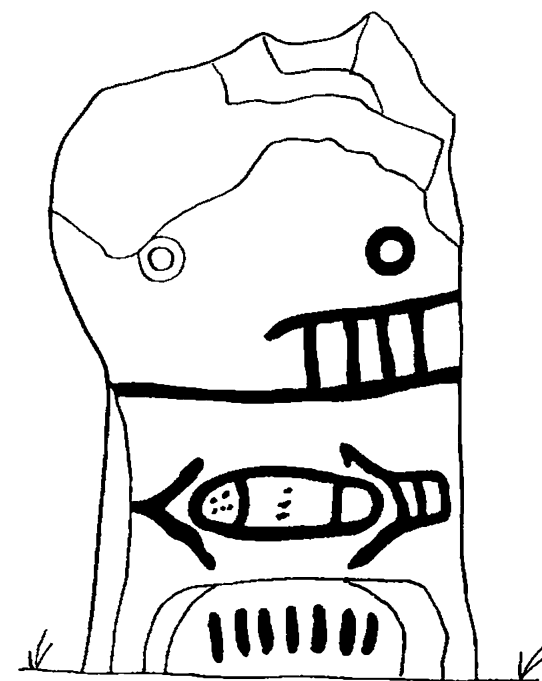

250

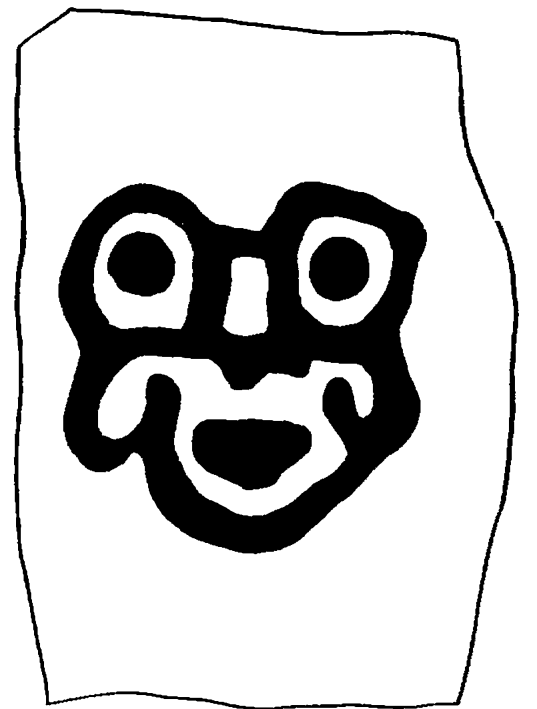

251

0 5 cm

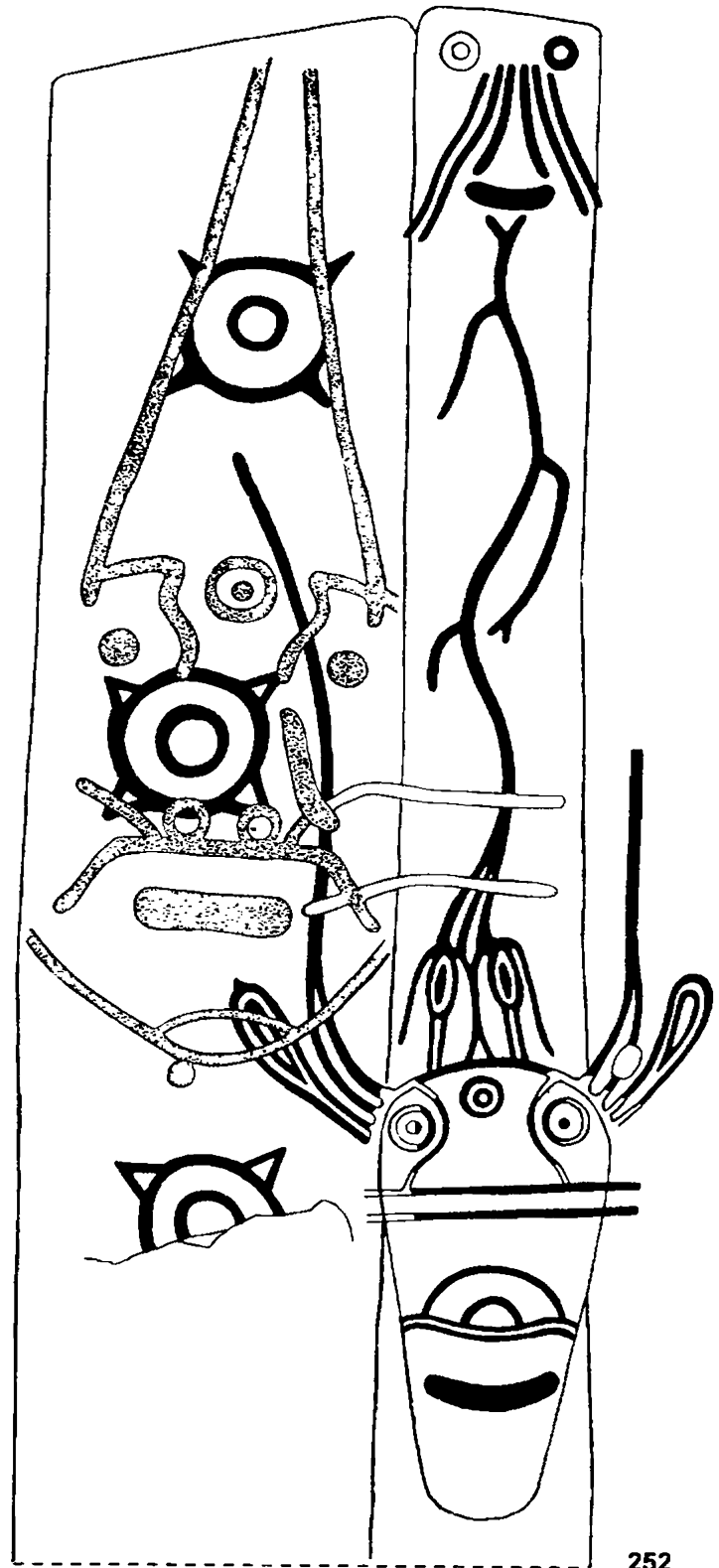

252

0 30 cm

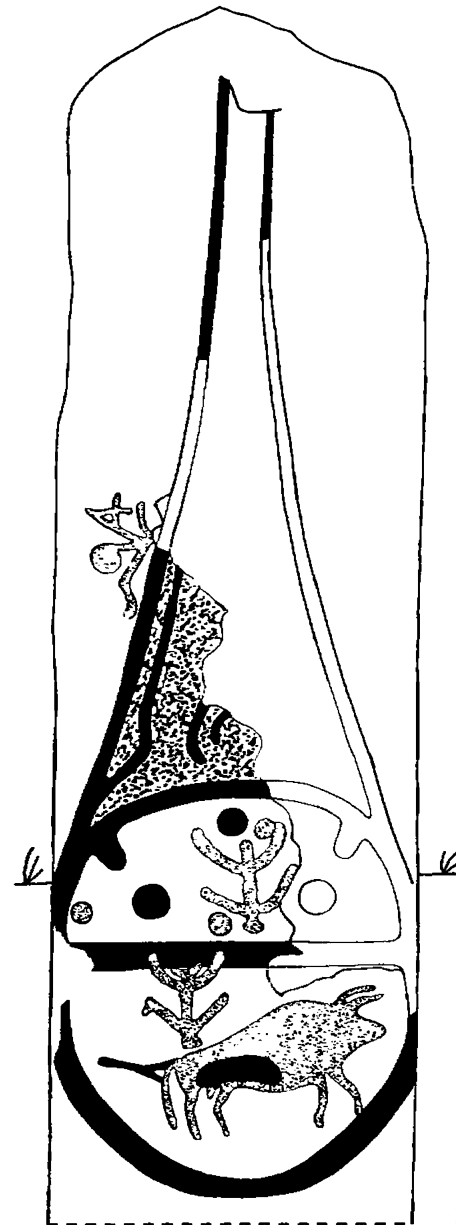

253

0 30 cm

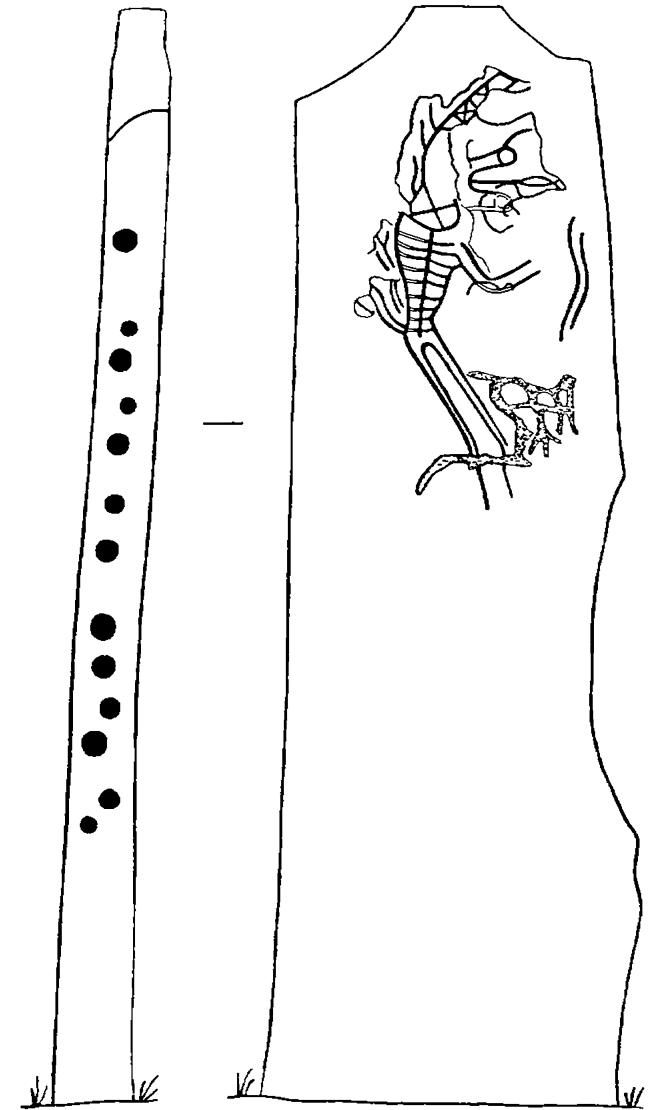

254

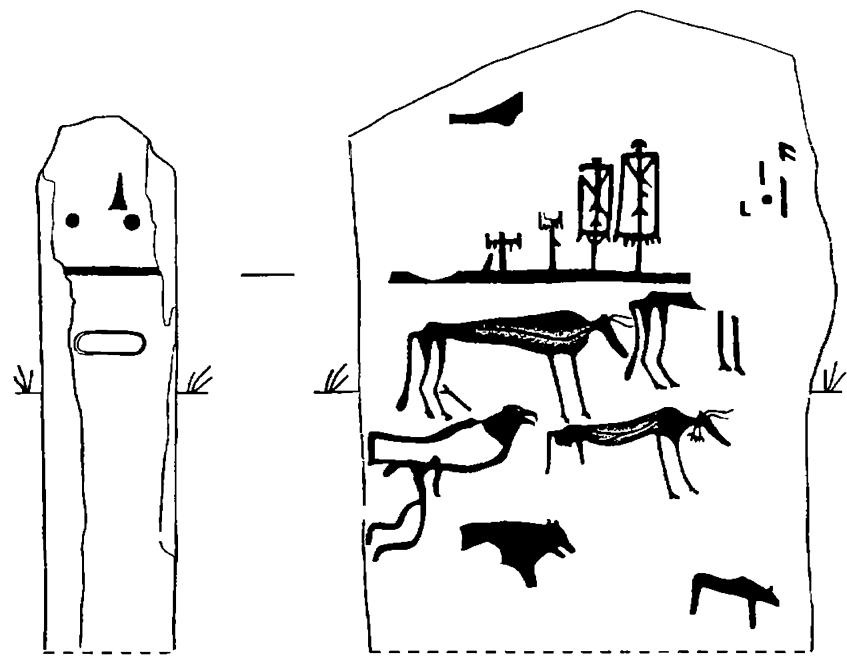

255

0 30 cm

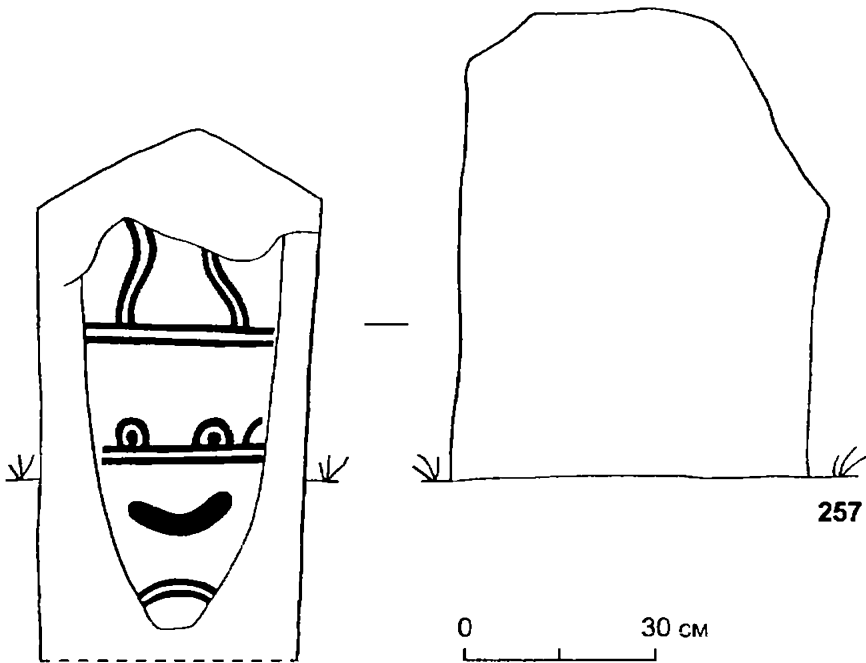

257

0 30 cm

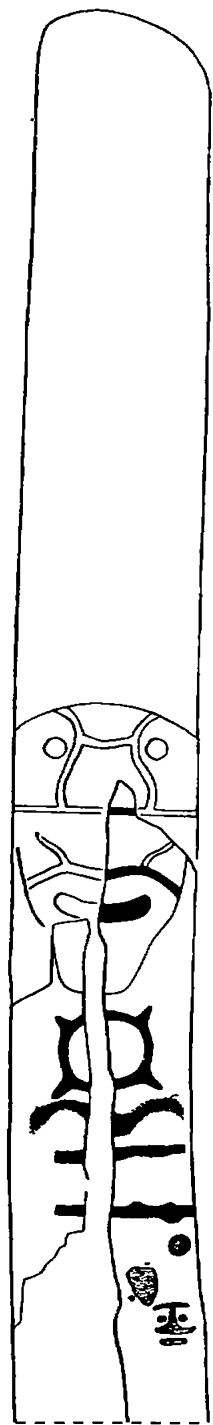

256

0 30 cm

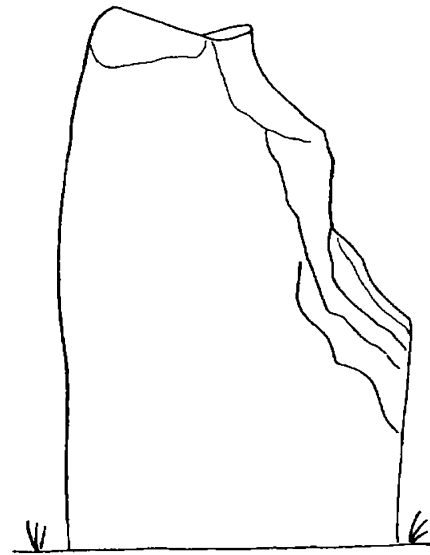

0 30 cm

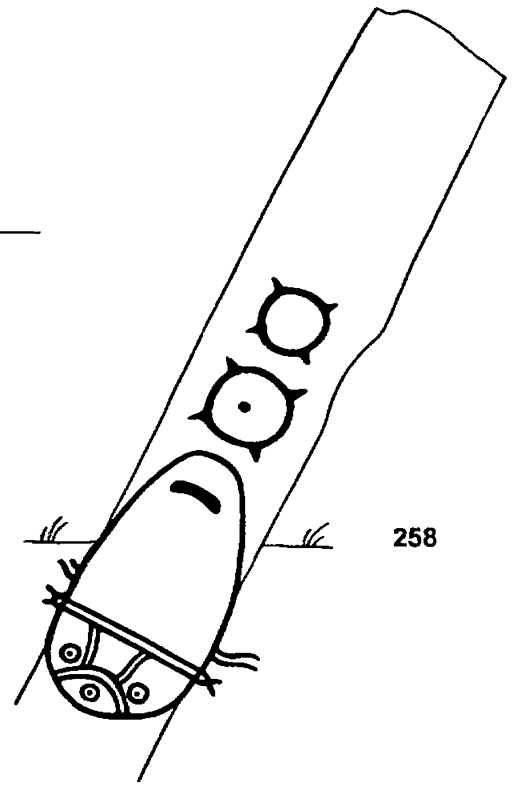

258

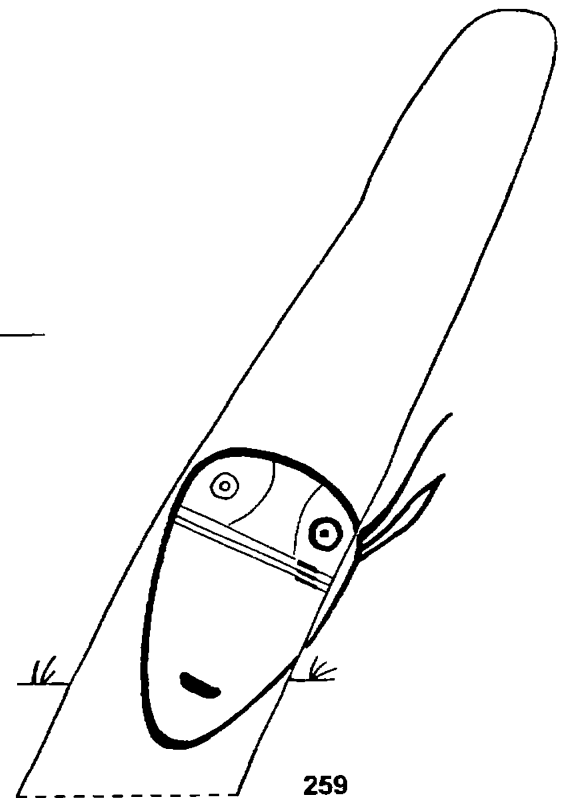
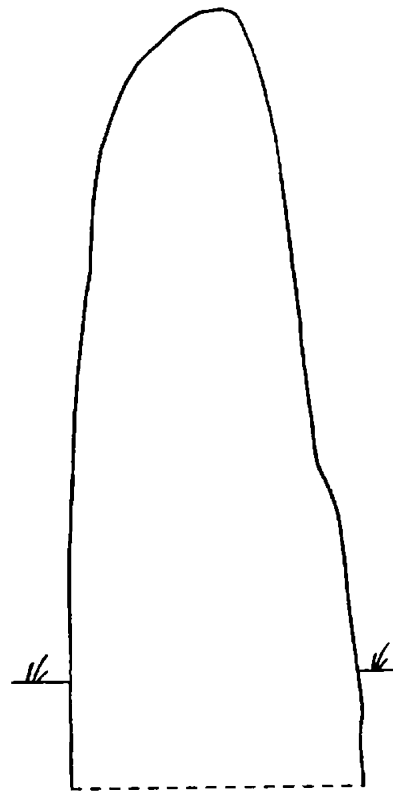

259

0 30 cm

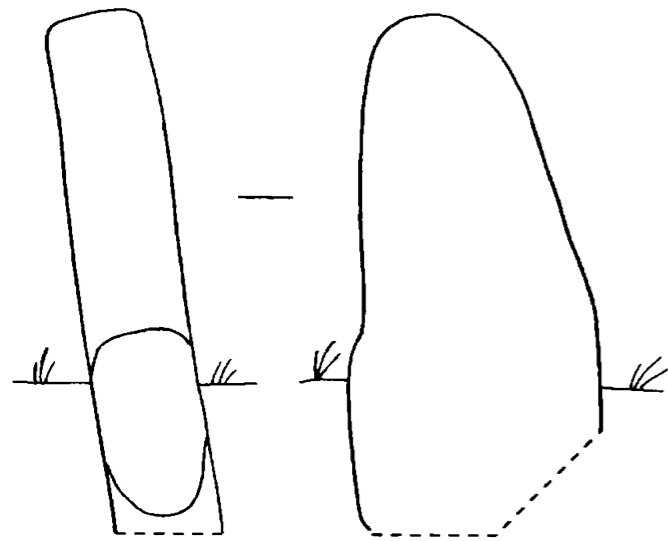

260

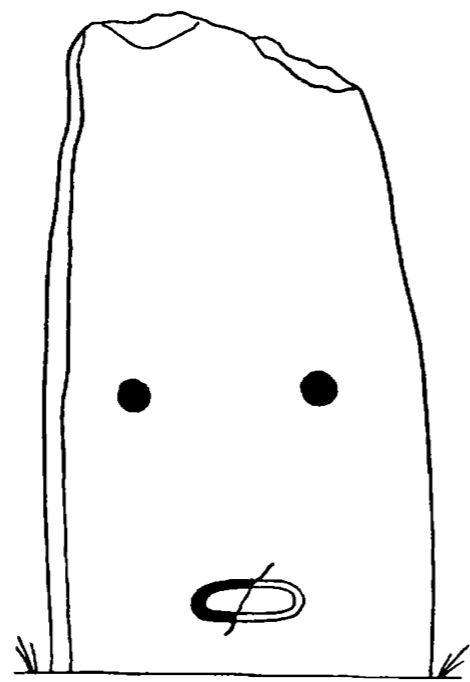

261

0 50 cm

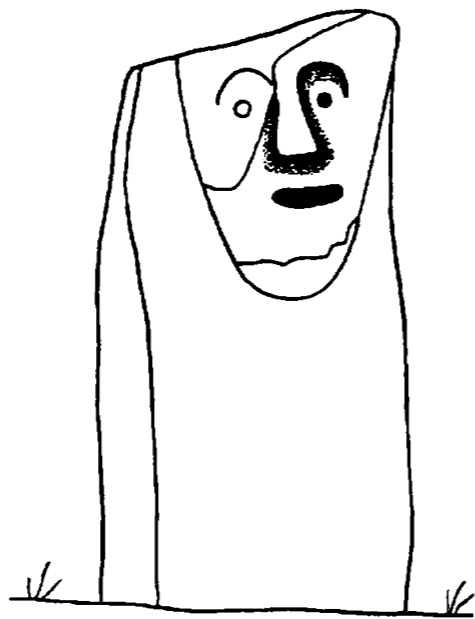
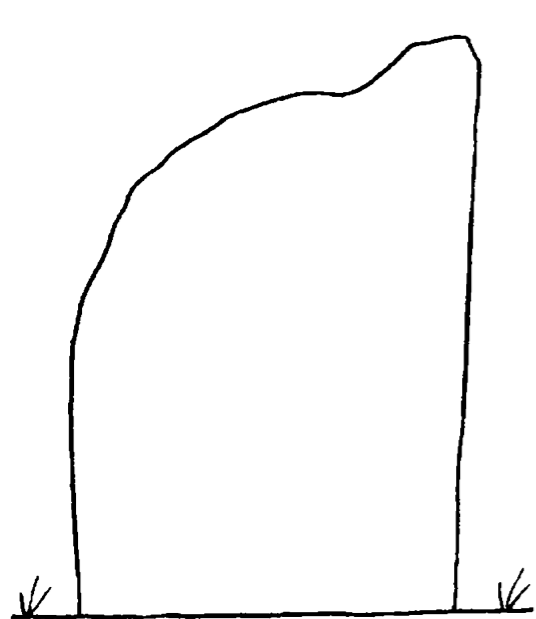

262

0 30 cm

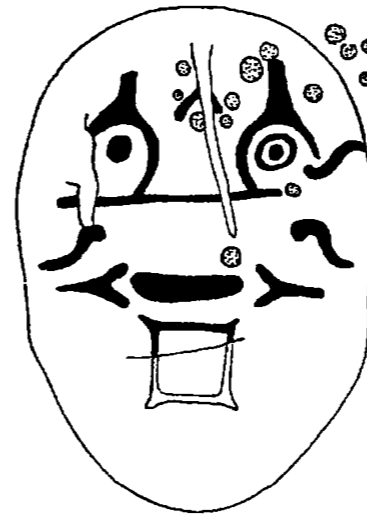

263

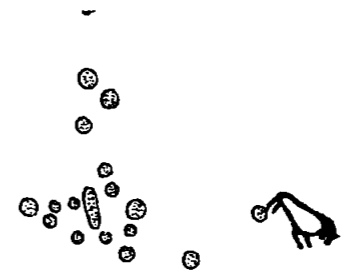

0 50 cm

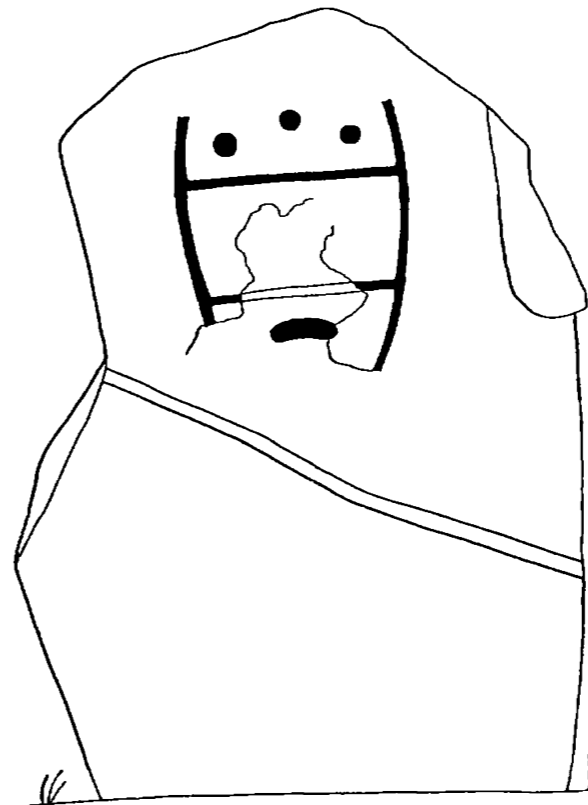
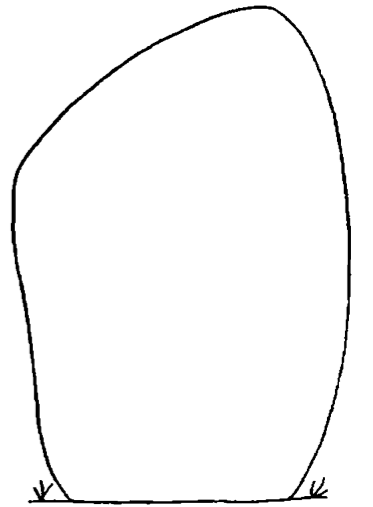

264

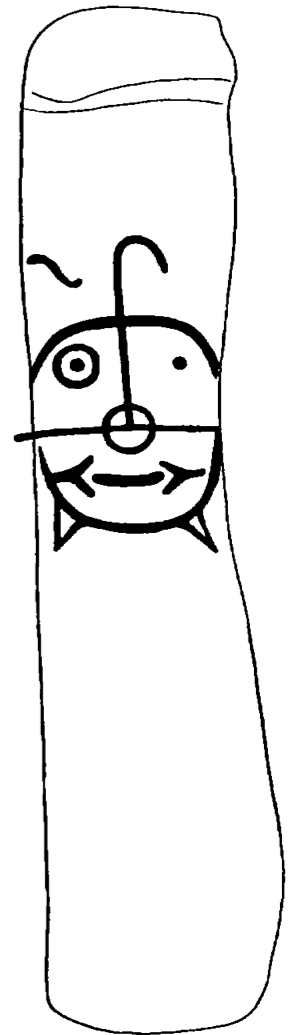

265

0 20 cm

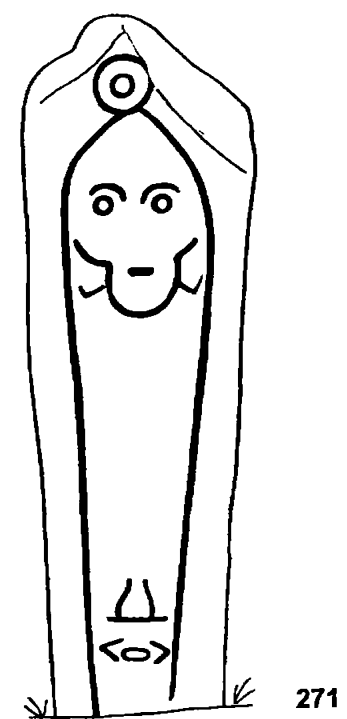
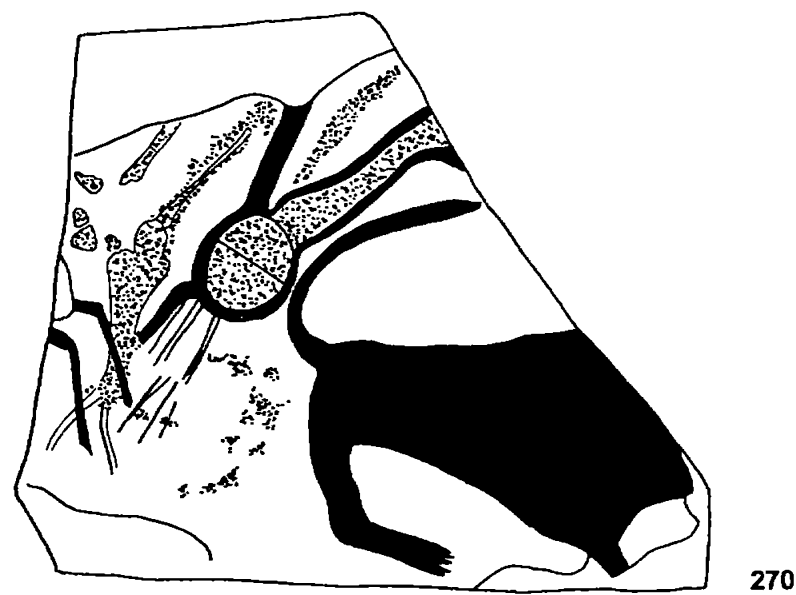
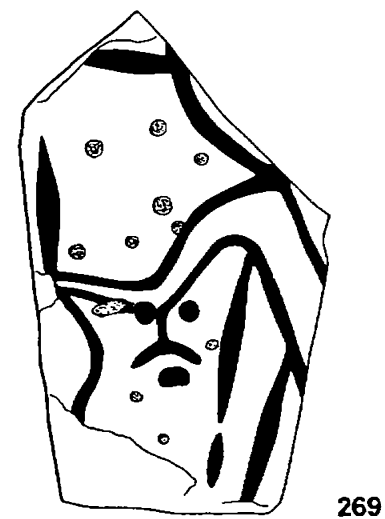
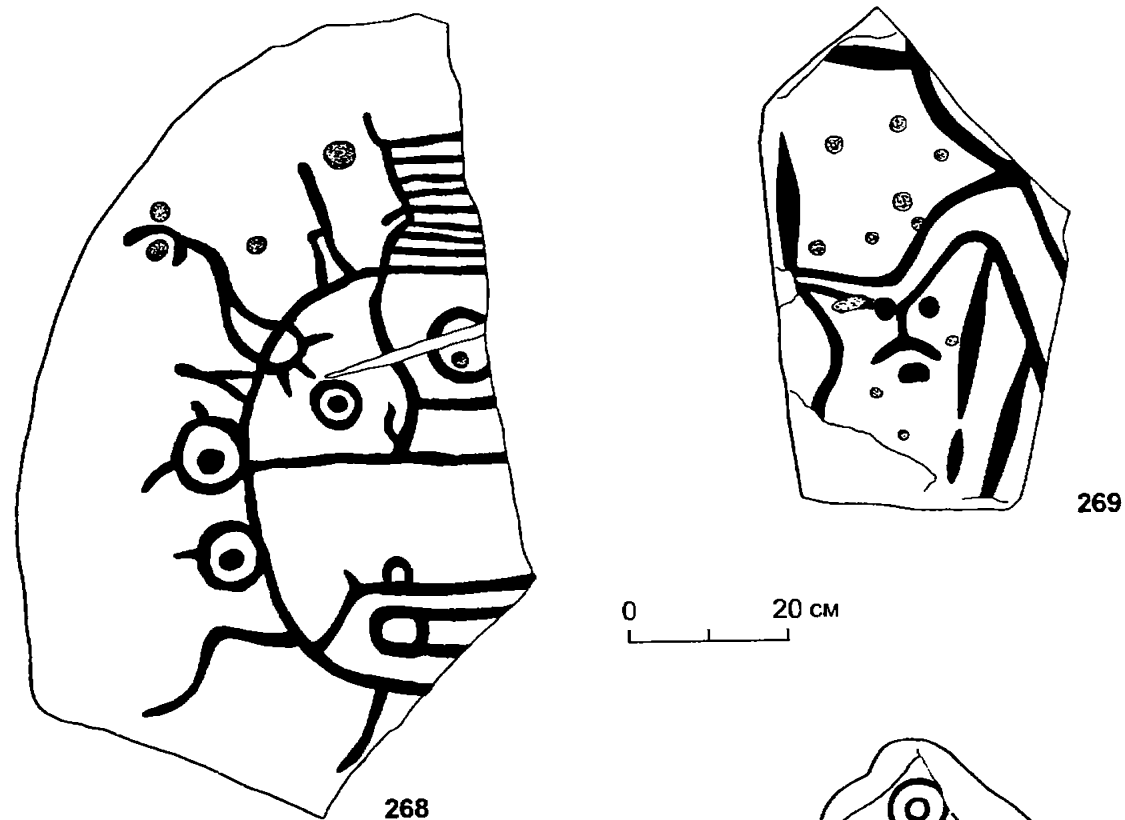
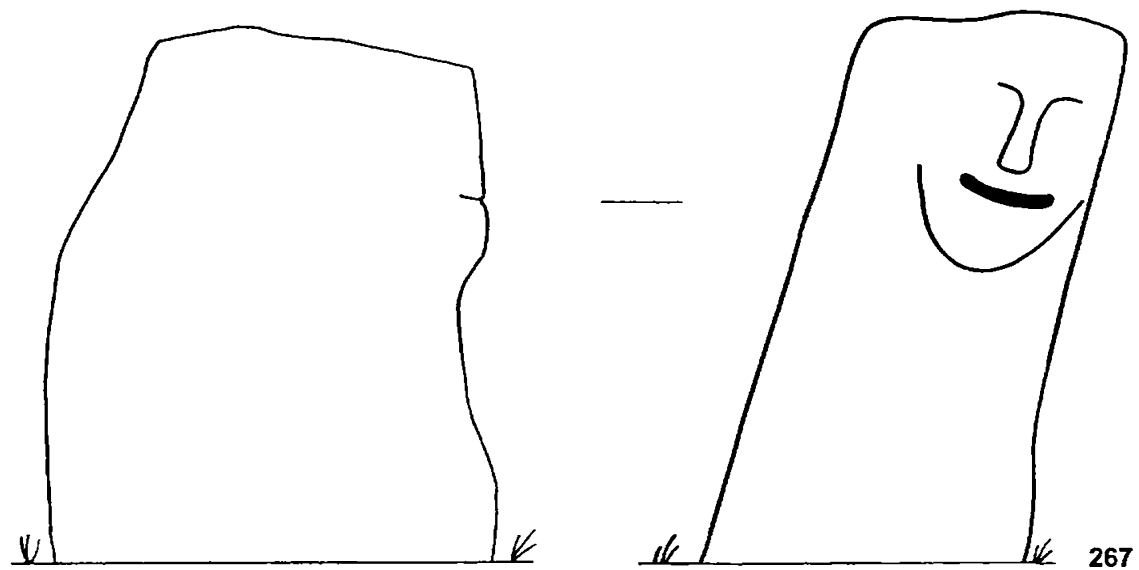
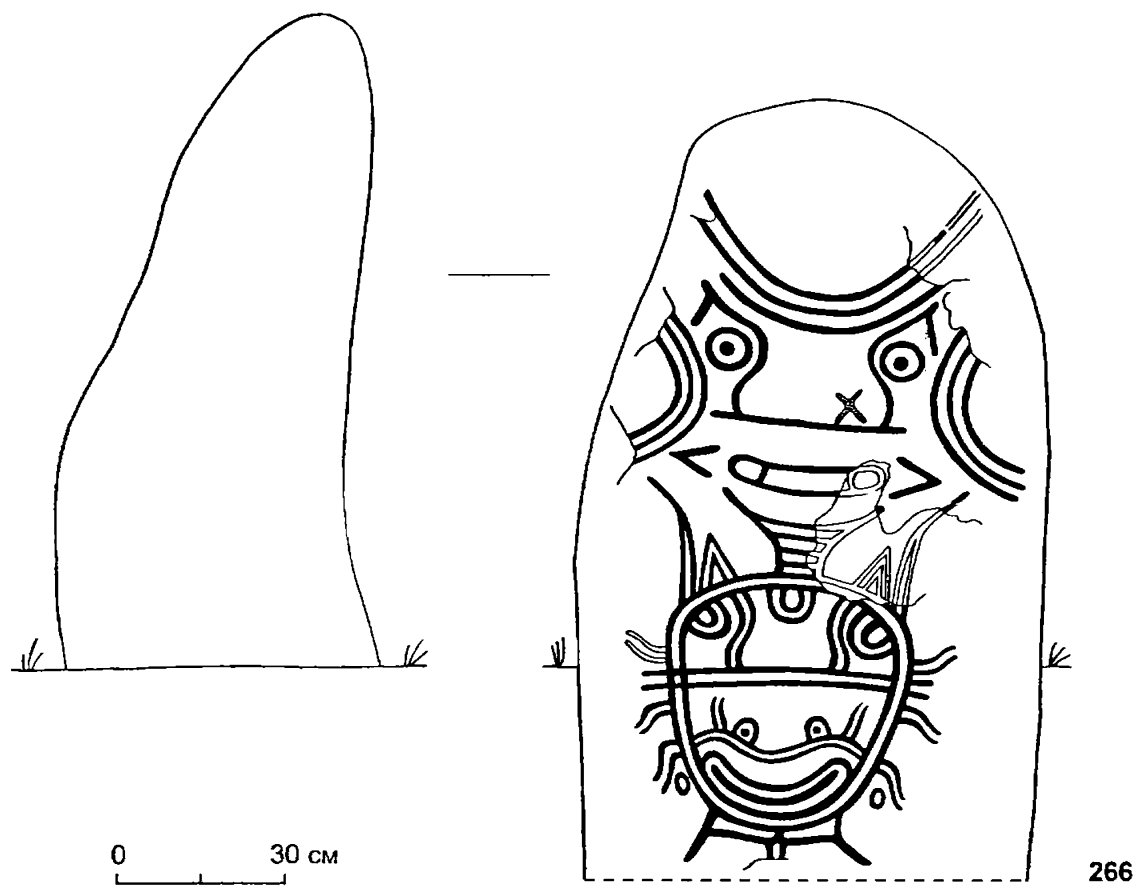

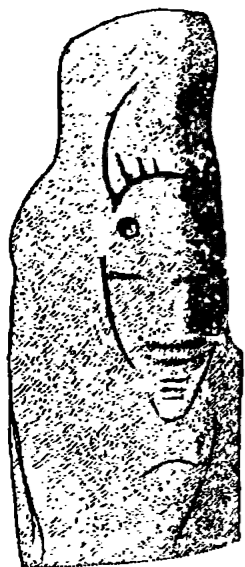

272

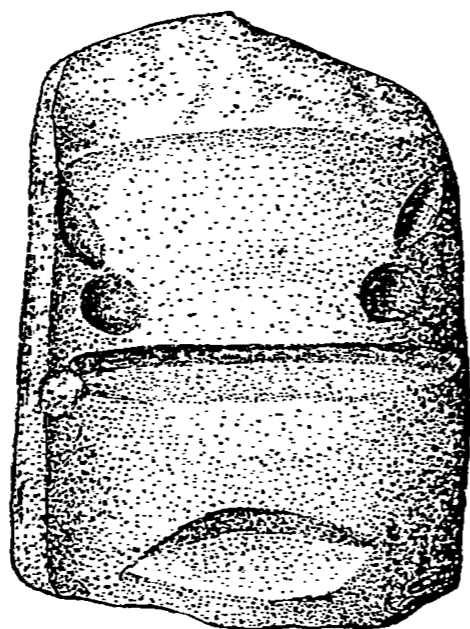
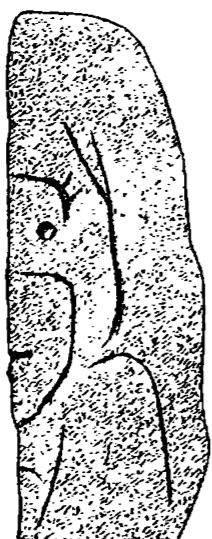

273

0 5 cm

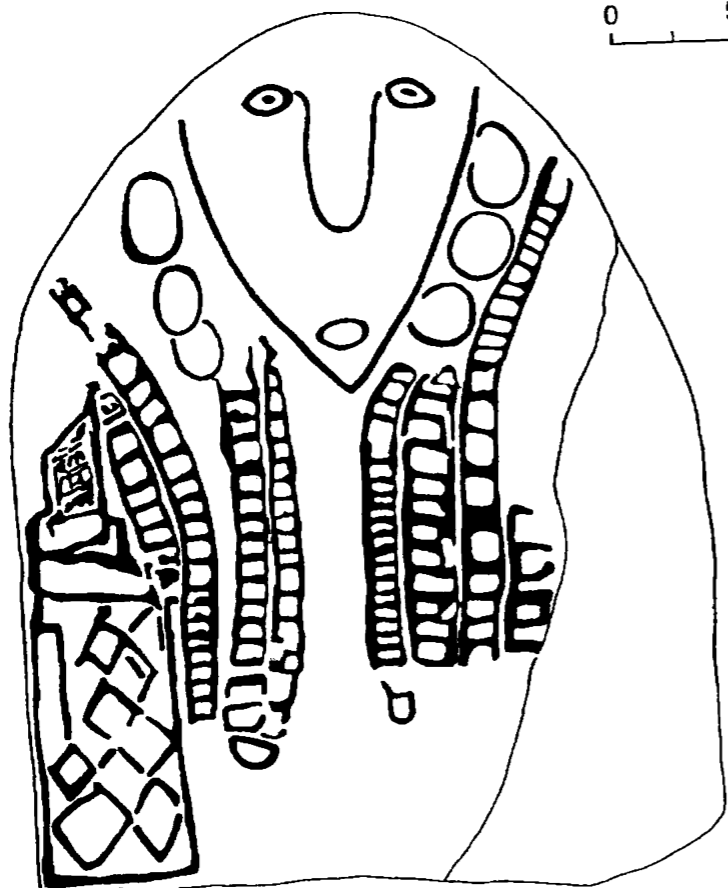

274

0 20 cm



275

0 5 cm

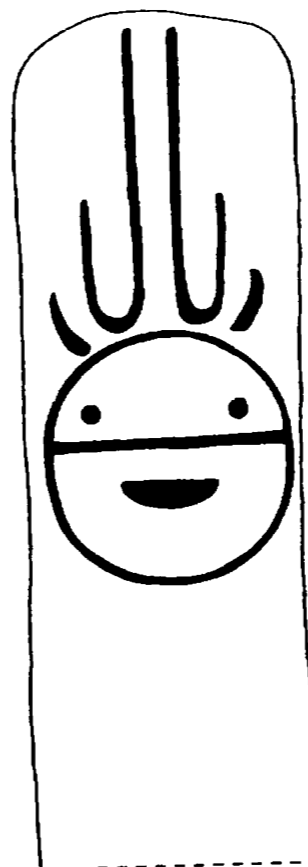

276

0 30 cm

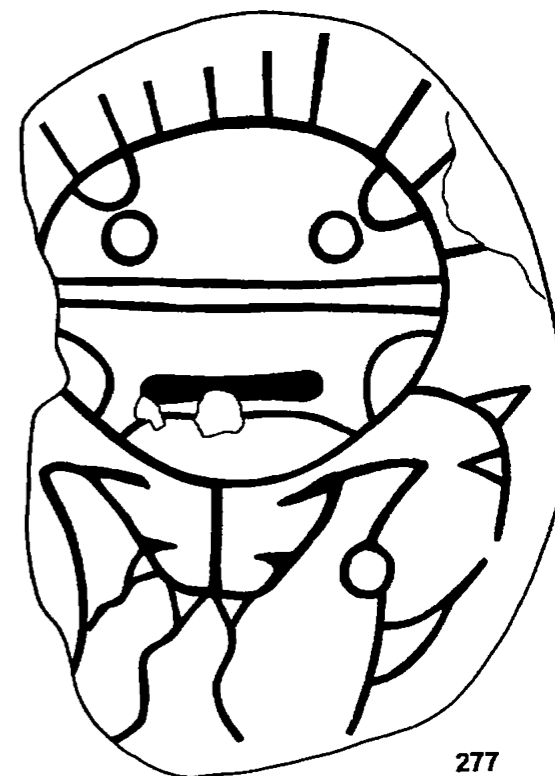

277

0 15 cm

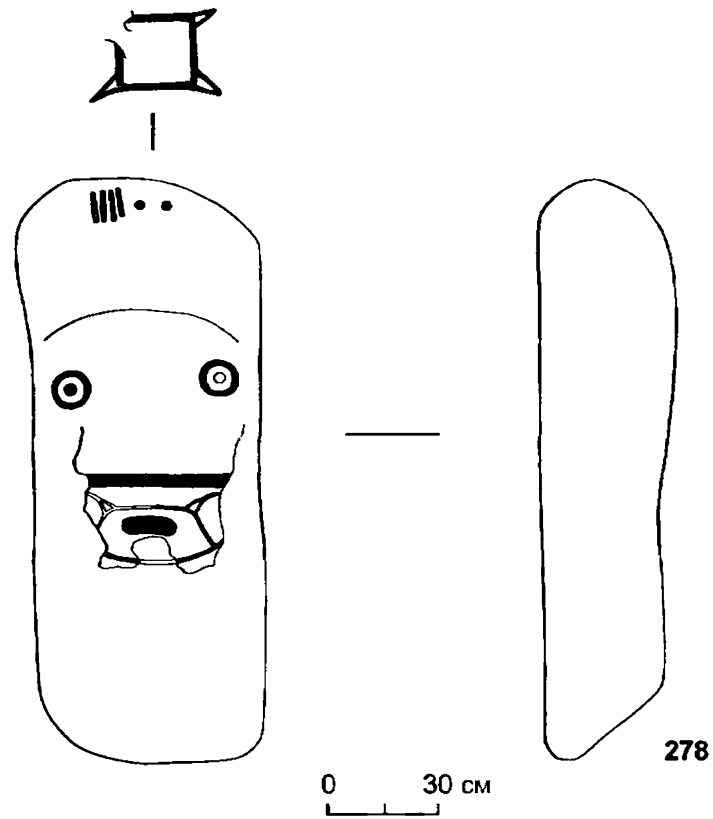

278

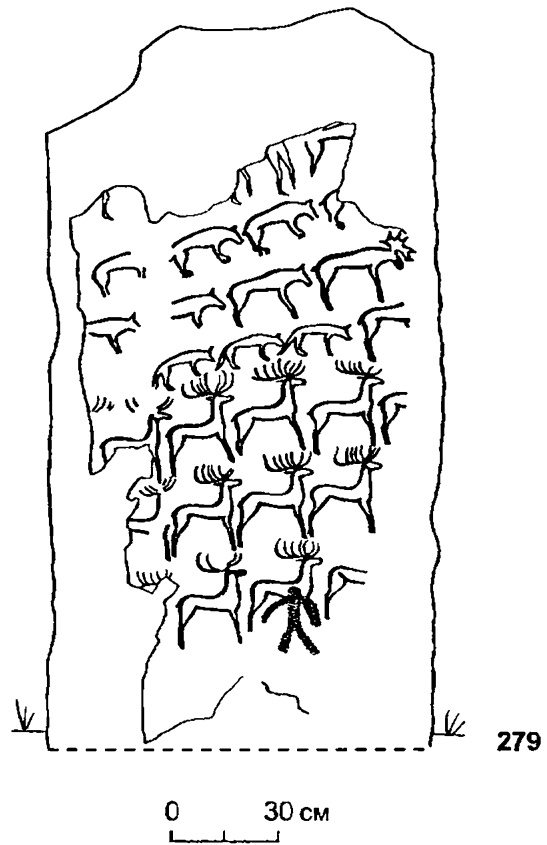

279

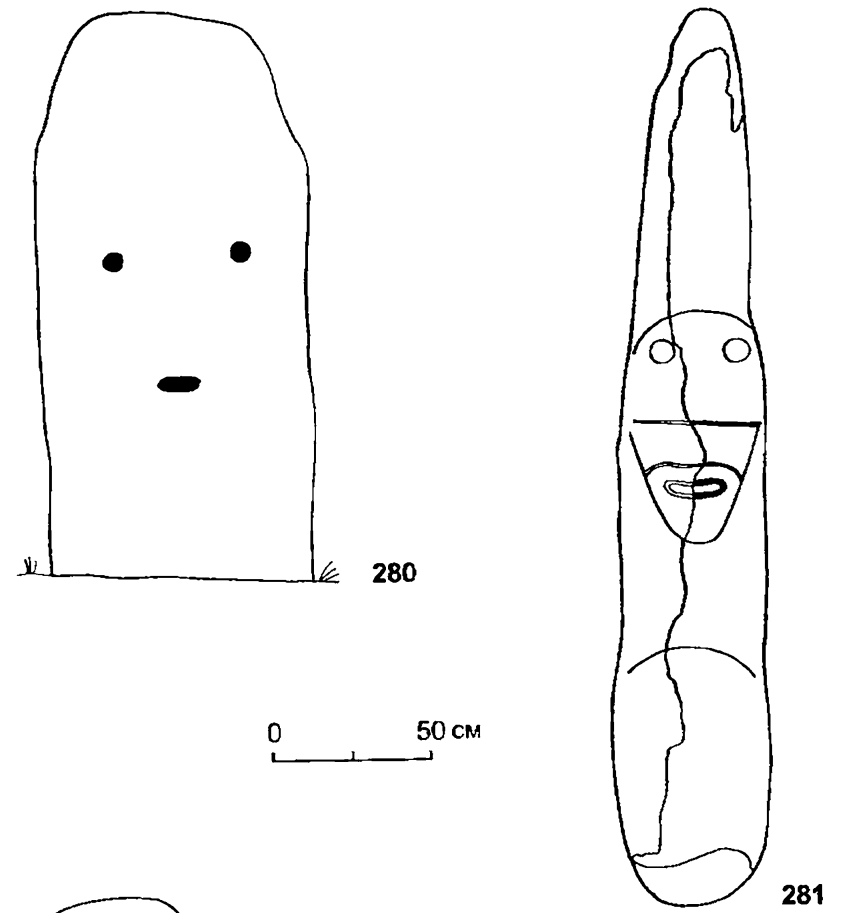

280

281

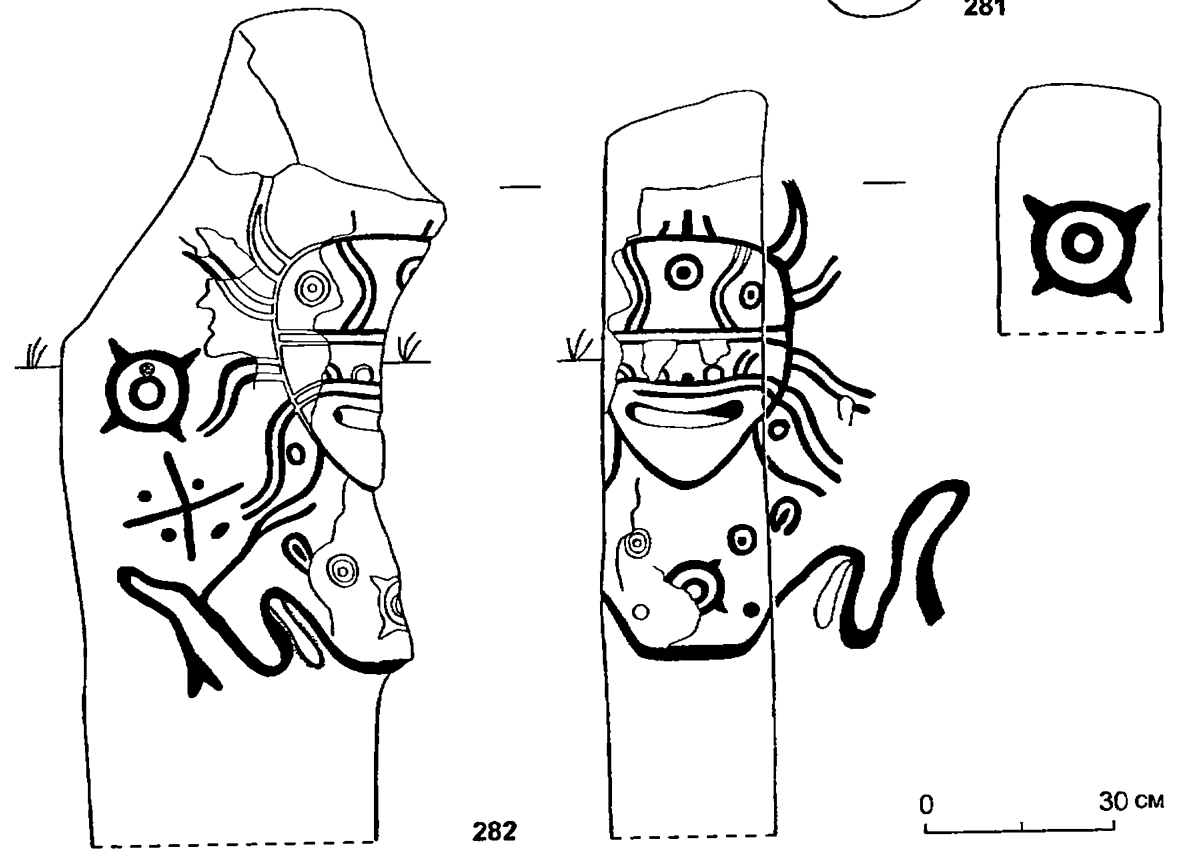

282

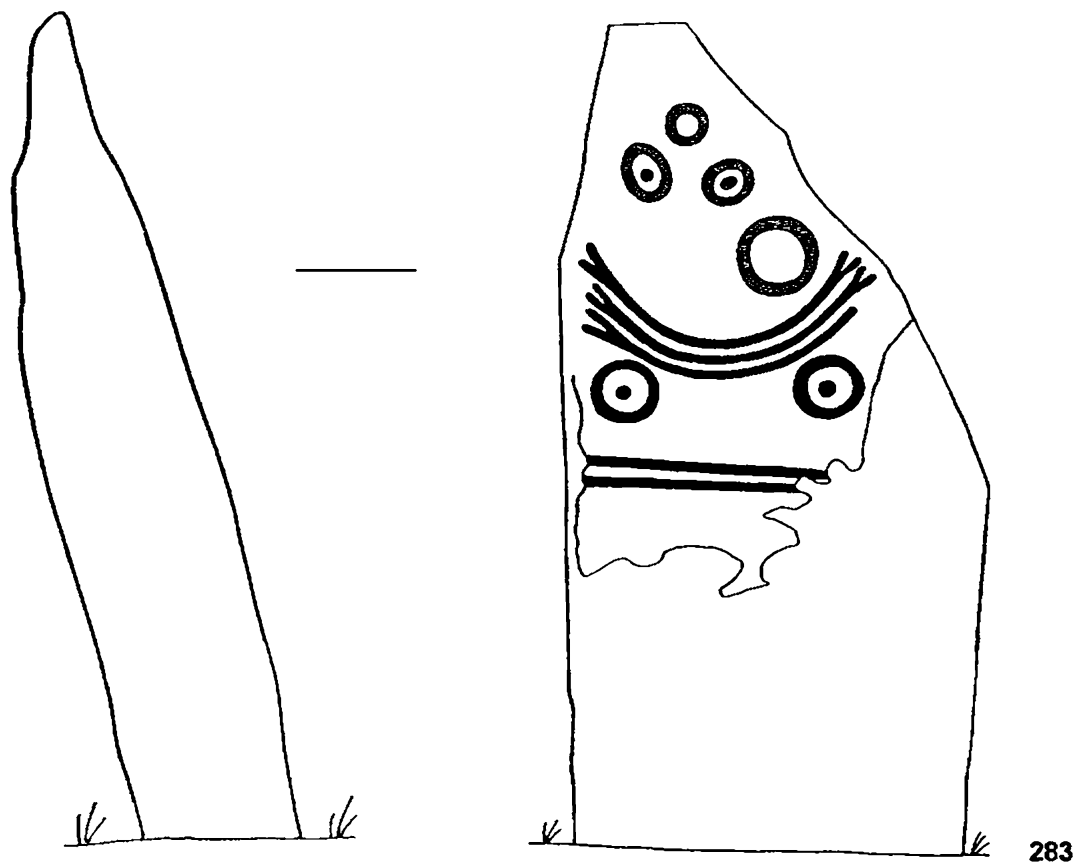

0 30 cm

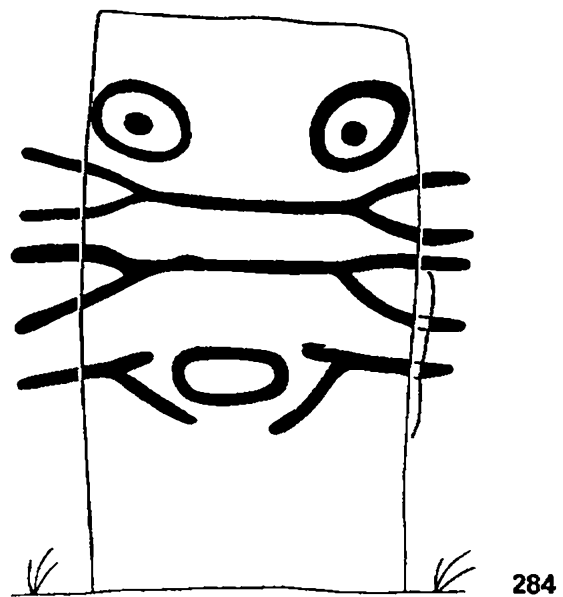

0 30 cm

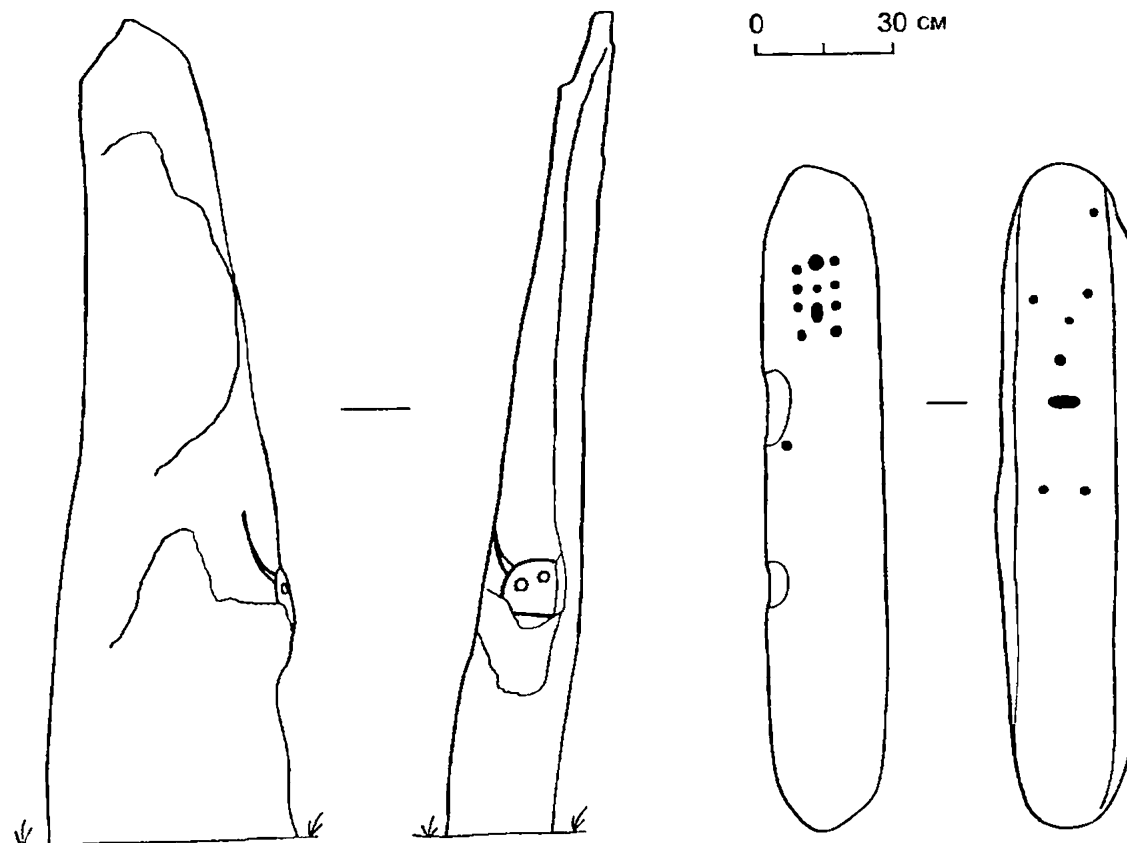
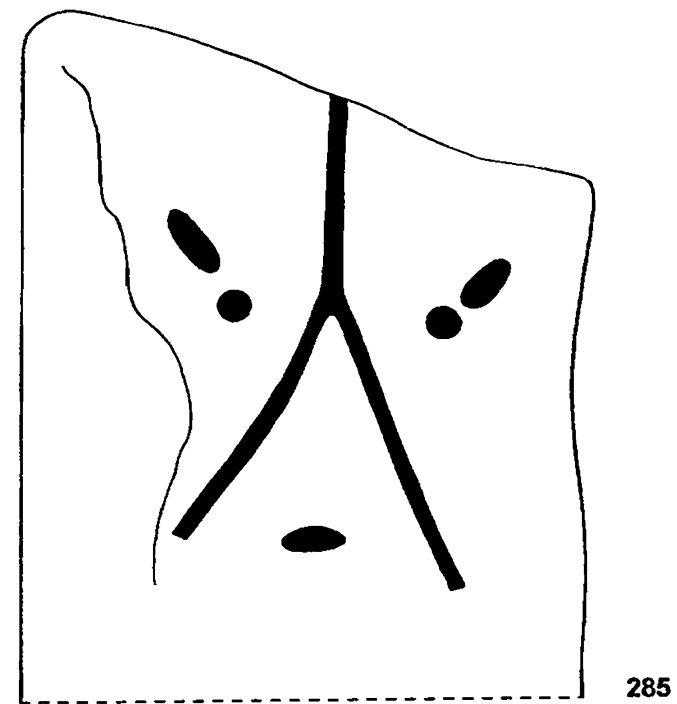

0 30 cm

0 50 cm



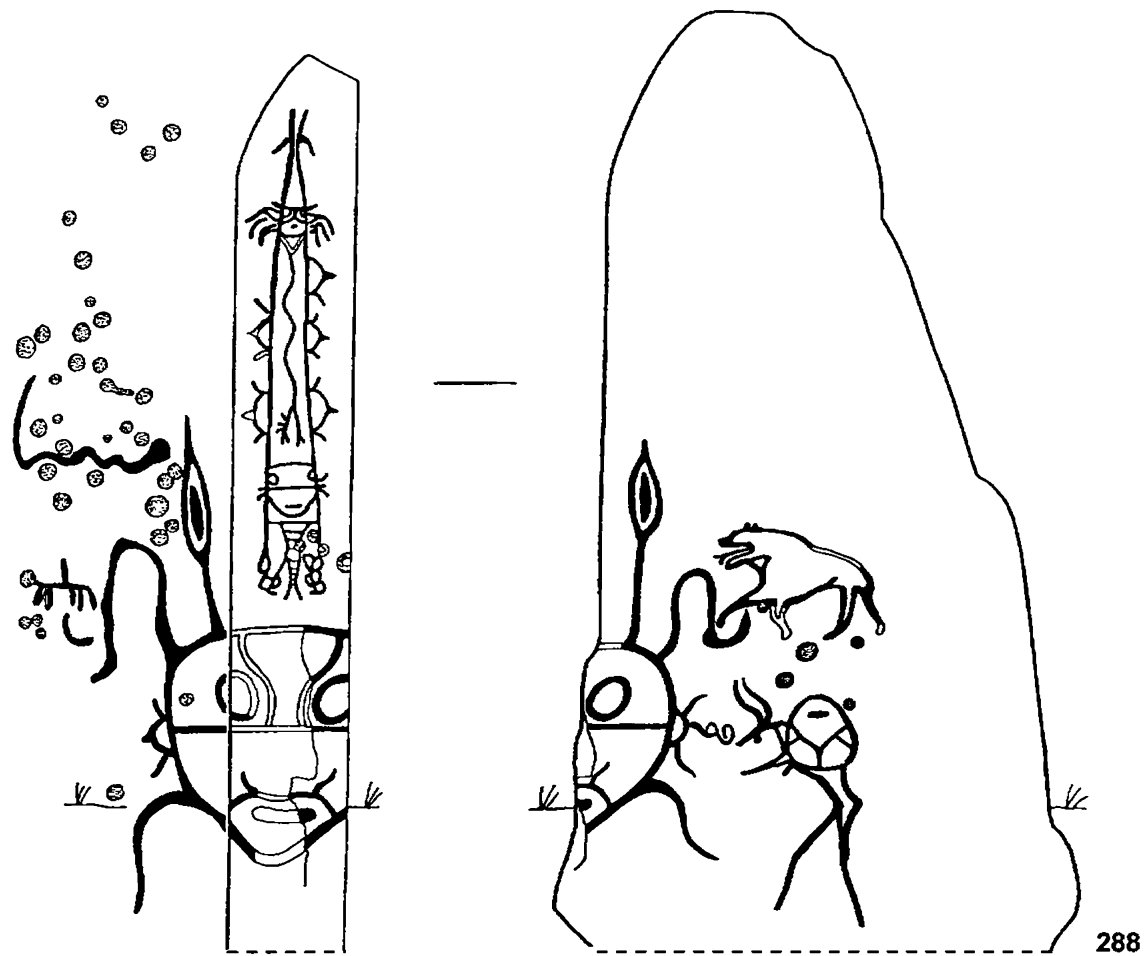

288

0 30 cm

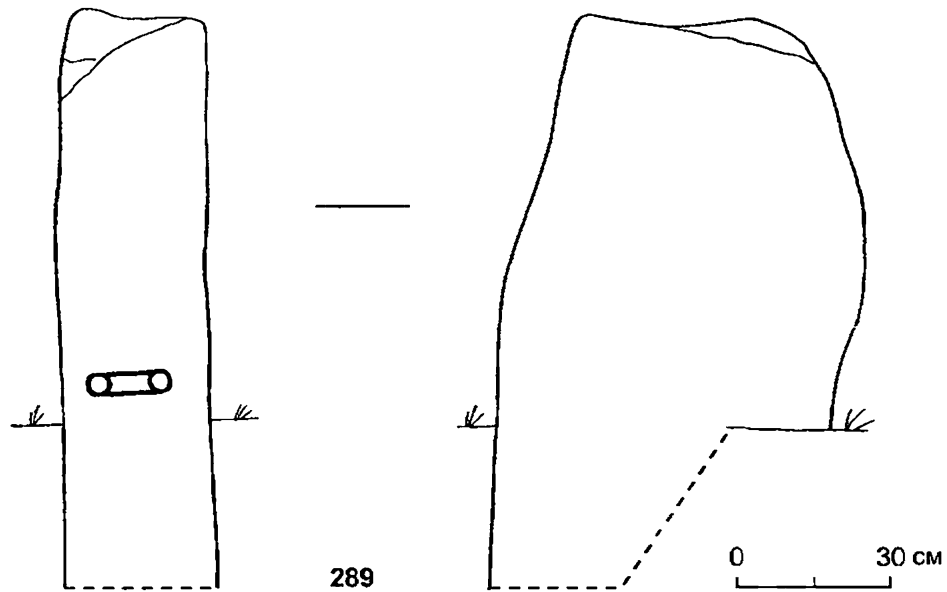

289

0 30 cm

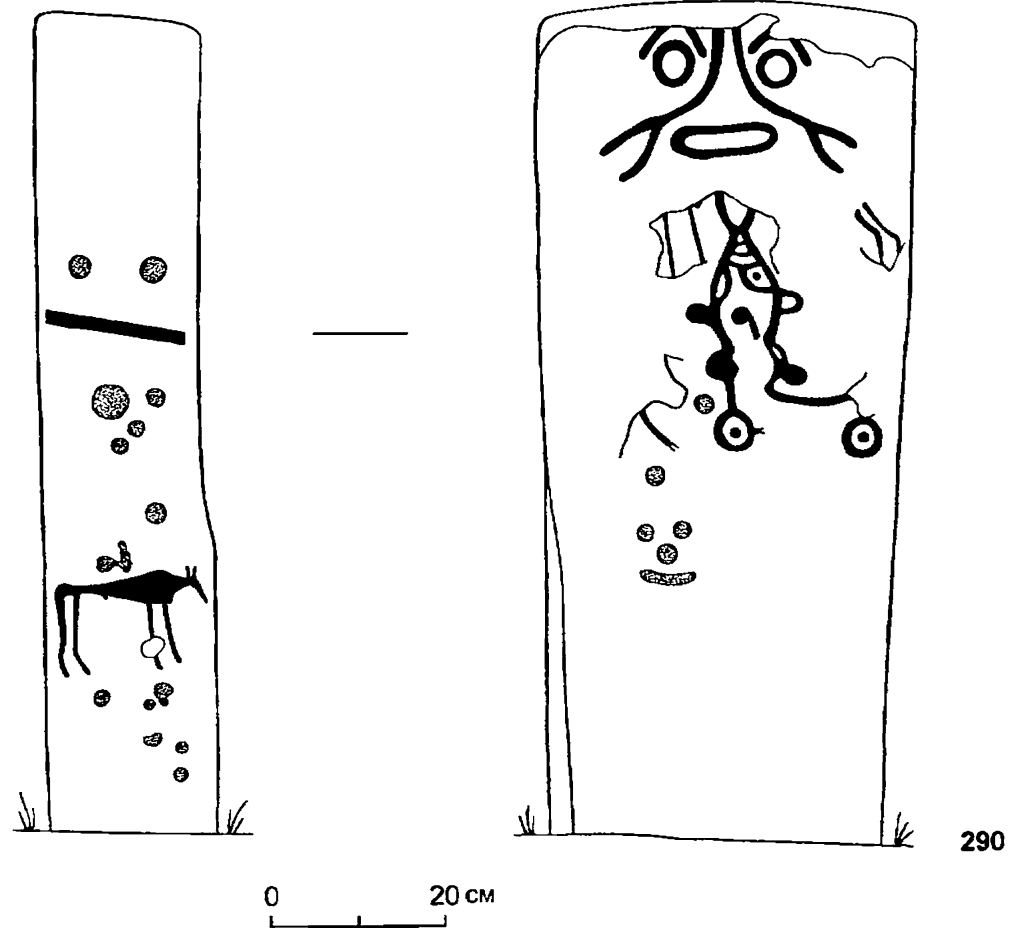

290

0 20 cm

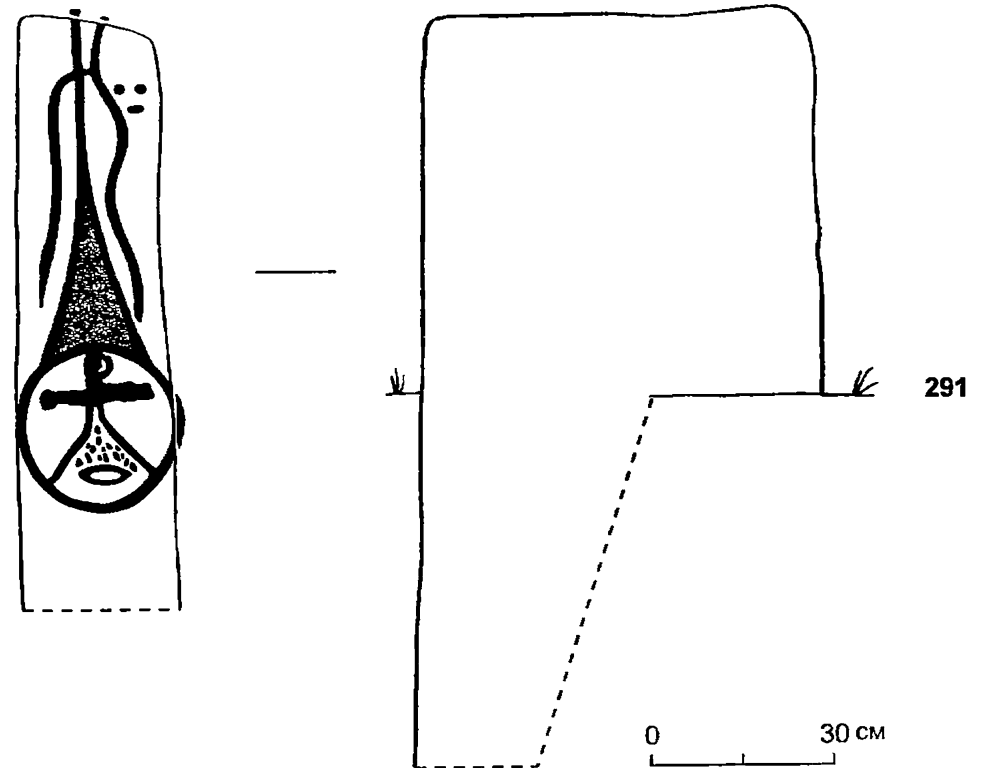

291

0 30 cm

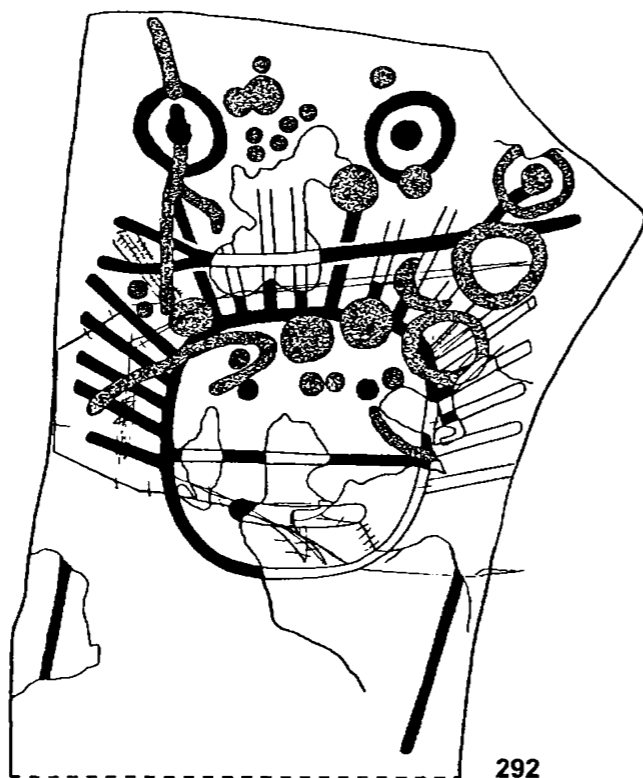
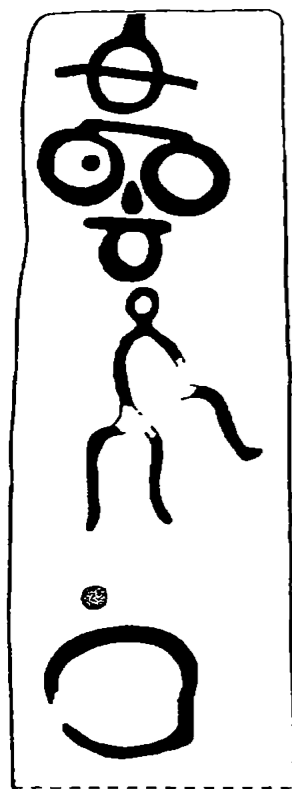

292

0 20 cm

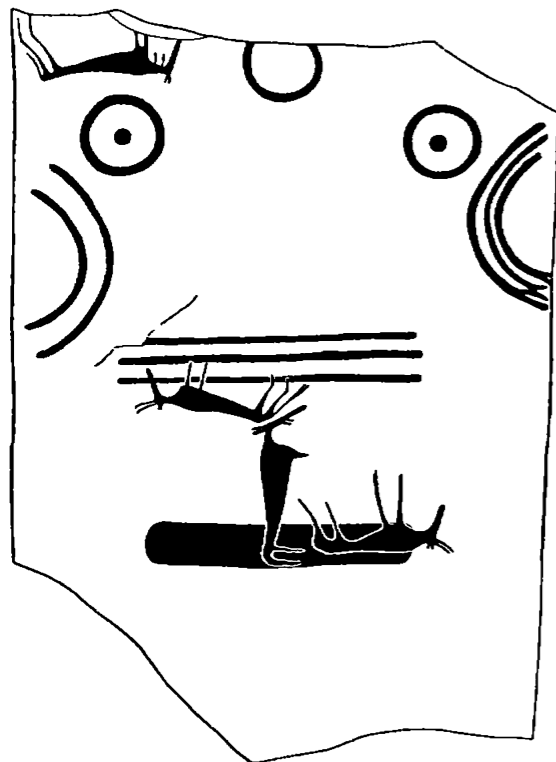

293

0 30 cm

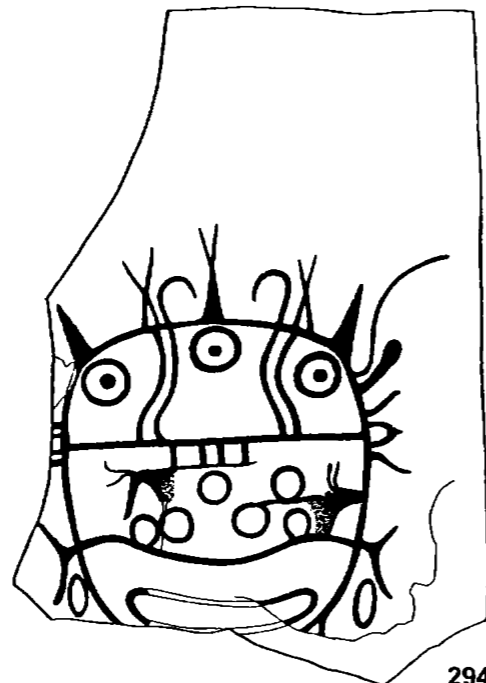

294

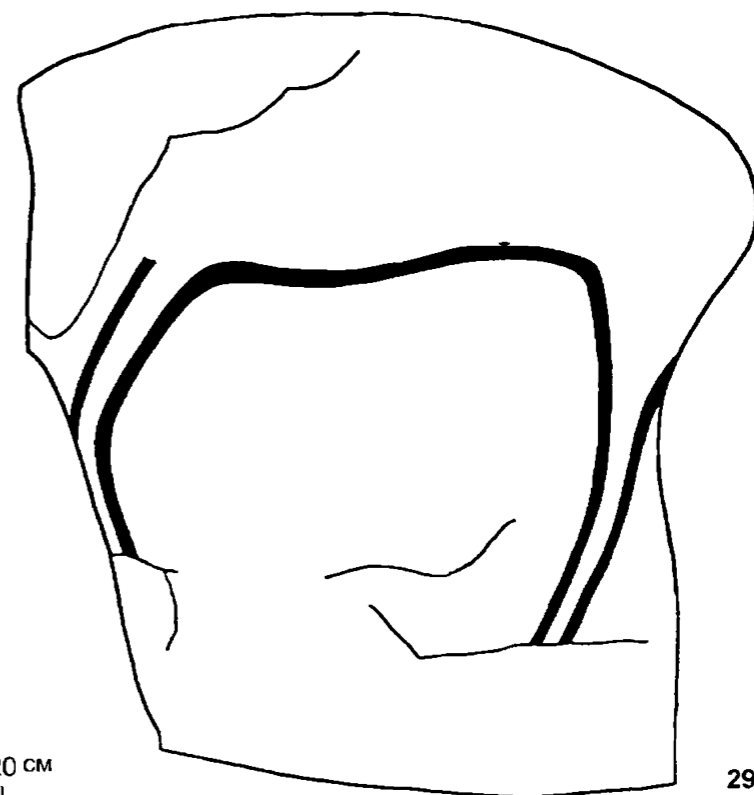
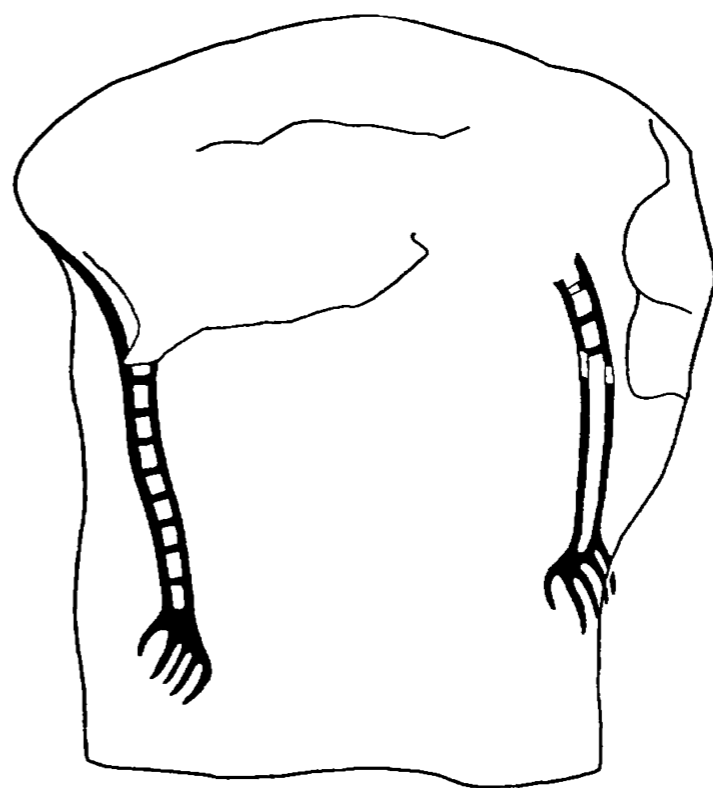

0 20 cm

295

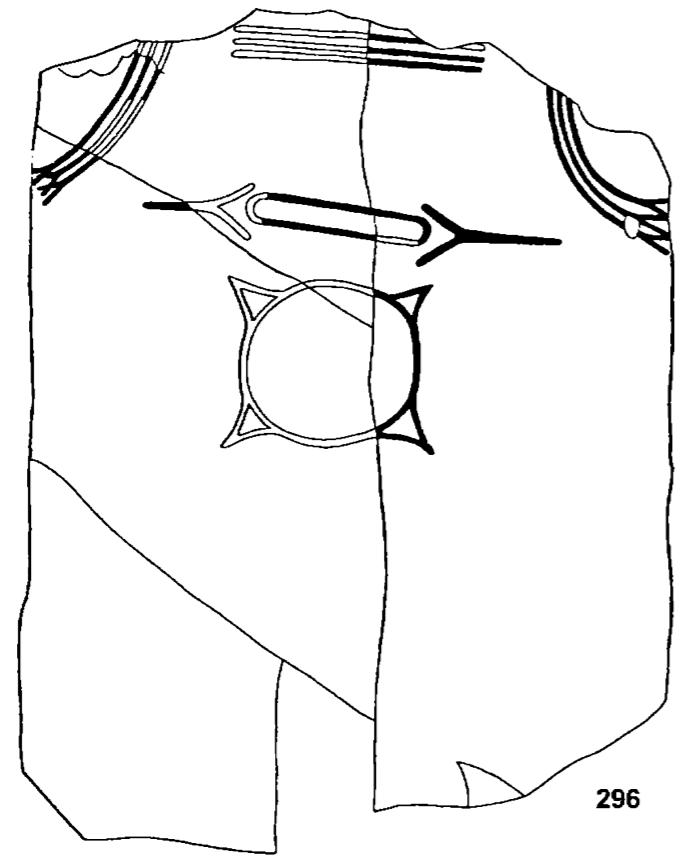

296

0 30 cm

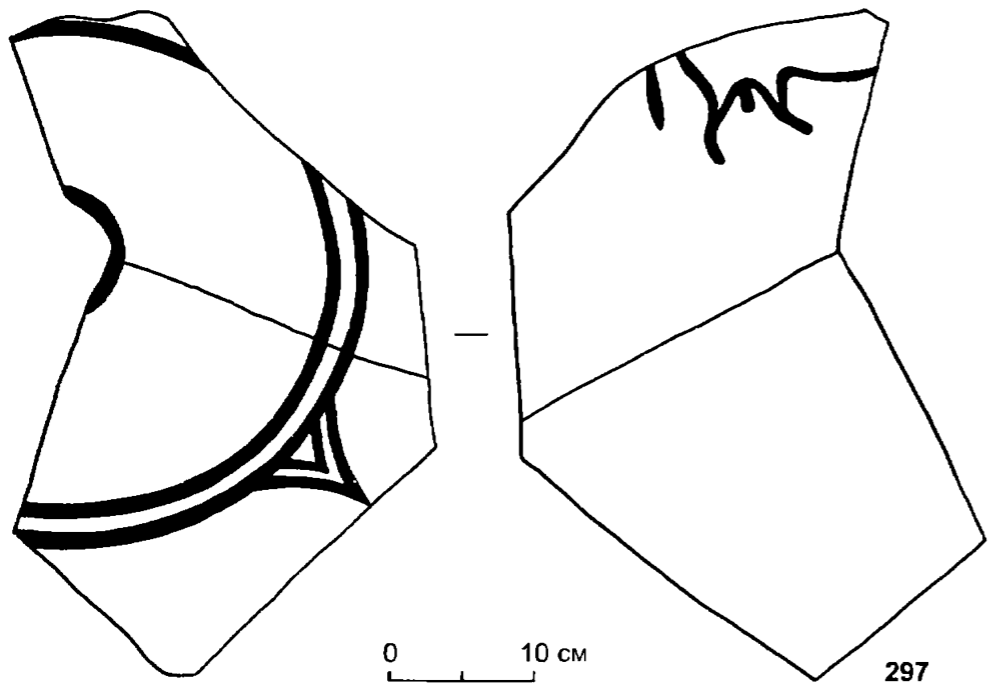

297

0 10 cm

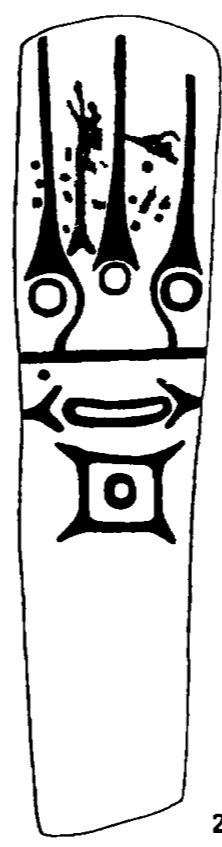

298

0 20 cm

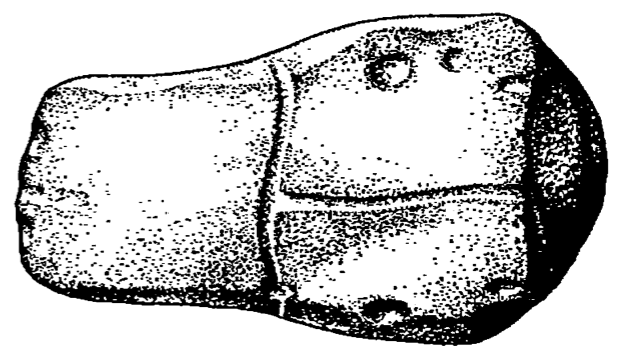

300

0 10 cm

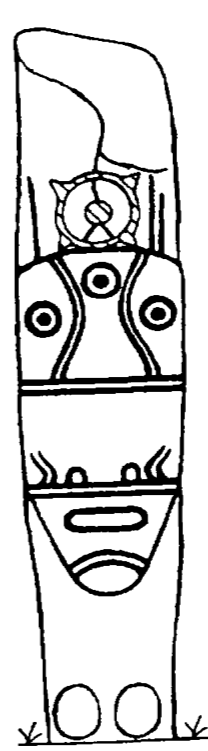

299

0 20 cm

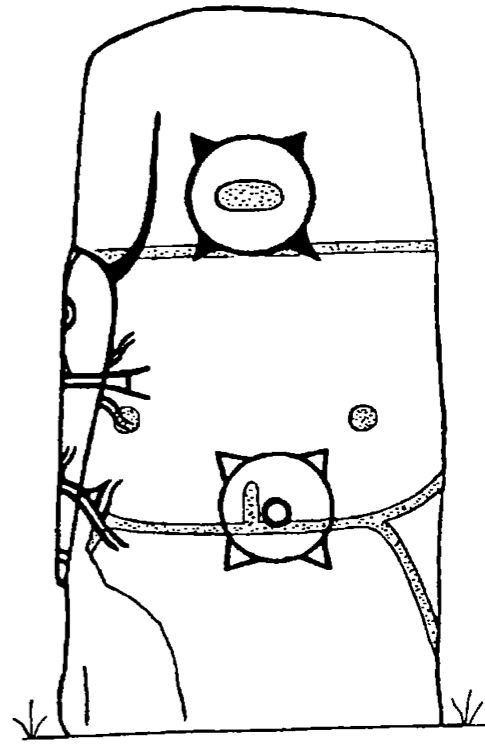

## ЛИТЕРАТУРА

- Аврорин В.А., Козминский И.И. Представления орочей о вселенной, о переселении душ и путешествиях шаманов, изображенные на карте // СМАЭ. – 1949. – Т. 11. – С. 324-334.
- Адрианов А.В. Выборки из дневников курганных раскопок в Минусинском крае. – Минусинск. 1902-1924.
- Адрианов А.В. Предварительные сведения о собраниях писаниц в Минусинском крае летом 1904 г. // ИРКИСВА. – СПб., 1904. – Вып. 4. – С. 25-33.
- Акишев А.К. Искусство и мифология саков. – Алма-Ата, 1984.
- Алексеев В.П. К происхождению бинарных оппозиций в связи с возникновением отдельных мотивов первобытного искусства // Первобытное искусство. – Новосибирск, 1976. – С. 40-46.
- Алексеев Е.А. Культ медведя у кетов // СЭ. – 1960. – № 4. – С. 90-104.
- Анисимов А.Ф. Религия эвенков. – М. – Л., 1958.
- Анисимов А.Ф. Космологические представления народов Севера. – М. – Л., 1959.
- Анисимов А.Ф. Этапы развития первобытной религии. – М. – Л., 1967.
- Антес Р. Мифология в древнем Египте // Мифологии древнего мира. – М., 1977. – С. 55-121.
- Антонова Е.В. Орнаменты на сосудах и "знаки" на статуэтках анауской культуры (к проблеме значения) // Средняя Азия и ее соседи в древности и средневековье. – М., 1981. – С. 5-21.
- Антонова Е.В., Раевский Д.С. О знаковой сущности вещественных памятников и о способах ее интерпретации // Проблемы интерпретации памятников культуры Востока. – М., 1991. – С. 207-232.
- Антонова Е.В., Раевский Д.С. Археология и семиотика // Структурно-семиотические исследования в археологии. – Донецк, 2002. – Т. 1. – С. 11-26.
- Анучин Д.Н. Очерк шаманства у енисейских остяков // СМАЭ. – 1914. – Т. 2.
- Арешян Г.Е. Элементы религиозных представлений эпохи зарождения городской цивилизации (по материалам куро-аракской культуры) // Идеологические представления древних обществ. – М., 1980. – С. 53-58.
- Арешян Г.Е. Роль неоседлых скотоводов в развитии цивилизаций в Евразии // Взаимодействие кочевых культур и древних цивилизаций. – Алма-Ата, 1989. – С. 21-24.
- Афанасьев А.Н. Древо жизни. – М., 1982.
- Афанасьев В.К. Шумеро-аккадская мифология // МНМ. – М., 1994. – Т. 2. – С. 647-653.
- Белокобыльский Ю.Г. Бронзовый и ранний железный век Южной Сибири. История идей и исследований: XVIII – первая треть XX в. – Новосибирск, 1986.
- Беневоленская Ю.Д., Громов А.В. Морфология затыло-теменной области черепов окуневской культуры // Окуневский сборник. – СПб., 1997. – С. 288-293.
- Бобров В.В. К проблеме миграции европеоидного населения на территорию Южной Сибири в сейминскую эпоху // Палеодемография и миграционные процессы в Западной Сибири в древности и средневековье. – Барнаул, 1994. – С. 53-56.
- Боголюбовский И.С. Исследование древностей Минусинского округа Енисейской губернии в 1881 году // ИВСОРО. – 1882. – Т. XIII. – Вып. 3. – С. 43-46.
- Бонгард-Левин Г.М. Древнеиндийская цивилизация. Философия, наука, религия. – М., 1980.
- Борисенко А.Ю., Худяков Ю.С. Поминальные памятники древних тюрок на Среднем Енисее // Сибирь в панораме тысячелетий. – Новосибирск, 1998. – Т. 1. – С. 51-63.
- Брагинская Н.В. Небо // МНМ. – М., 1994. – Т. 2. – С. 206-208.
- Вадецкая Э.Б. О каменных стелах эпохи бронзы в Хакасско-Минусинской котловине // СА. – 1965а. – № 4. – С. 211-219.
- Вадецкая Э.Б. Изображения зверя-божества из Хакасии // Новое в советской археологии. – М., 1965б. – С. 174-176.
- Вадецкая Э.Б. Древние идолы Енисея. – Л., 1967.
- Вадецкая Э.Б. О сходстве самусьских и окуневских антропоморфных изображений // СА. – 1969. – № 1. – С. 270-274.
- Вадецкая Э.Б. Женские силуэты на плитах из окуневских могильников // Сибирь и ее соседи в древности. – Новосибирск, 1970. – С. 261-264.
- Вадецкая Э.Б. К истории изучения Минусинских котловин // Известия лаборатории археологических исследований. – Кемерово, 1973. – Вып. 6. – С. 91-159.
- Вадецкая Э.Б. Изваяния окуневской культуры // Памятники окуневской культуры. Э.Б. Вадецкая, Н.В. Леонтьев, Г.А. Максименков. – Л., 1980а. – С. 37-87.
- Вадецкая Э.Б. О культе головы по древним погребениям Минусинских степей // Духовная культура народов Сибири. – Томск, 1980б. – С. 107-111.
- Вадецкая Э.Б. Проблема интерпретации окуневских изваяний // Пластика и рисунки первобытных культур. – Новосибирск, 1983а. – С. 86-97.
- Вадецкая Э.Б. Поиски самодийцев на Енисее // Проблемы этногенеза и этнической истории самодийских народов. – Омск, 1983б. – С. 20-23.
- Вадецкая Э.Б. Сибирские курильницы // КСИА. – 1986. – Вып. 185. – С. 50-59.
- Вадецкая Э.Б. Древнейшие могилы Хакасии // Хронология и культурная принадлежность памятников каменного и бронзового веков Южной Сибири. – Барнаул, 1988. – С. 45-47.
- Вайнштейн С.И. Романтика и трагедия в судьбе Альберта Николаевича Липского // Репрессированные этнографы. – М., 2003. – С. 455-492.
- Василевич Г.М. Эвенки. – Л., 1969.
- Василевич Г.М. О культе медведя у эвенков // СМАЭ. – 1971. – Т. 27.
- Васильевский Р.С., Окладников А.П. Изображения медведей в неолитическом искусстве Северной Азии // Первобытное искусство. Звери в камне. – Новосибирск, 1980. – С. 230-238.
- Вильгельм Г. Древний народ хурриты. Очерки истории и культуры. – М., 1992.
- Волков Ф.К., Руденко С.И. Этнографические коллекции из бывших российско-американских владений // МЭР. – 1910. – Т. 1. – С. 155-200.
- Гай Шаньлинь. Иньшань яньхуа (Петроглифы гор Иньшань). – Пекин, 1986. (на кит. яз.).
- Гайдученко Л.Л. Место и значение Южного Урала в экспортно-импортных операциях по направлению восток – запад в эпоху бронзы // Россия и Восток: проблемы взаимодействия. – Челябинск, 1995. – Ч. 5. – Кн. 2. – С. 110-115.
- Герни О.Р. Хетты. – М., 1987.
- Глушков И.Г. О южных связях поселения Самусь IV // Культурные и хозяйственные традиции народов Западной Сибири. – Новосибирск, 1989. – С. 12-31.

- Голан А. Миф и символ. – М., 1994.
- Готлиб А.И. Сооружение-све эпохи ранней бронзы на горе Устанах // Проблемы изучения окуневской культуры. – СПб., 1995. – С. 29-32.
- Готлиб А.И. Горные архитектурно-фортификационные сооружения окуневской эпохи в Хакасии // Окуневский сборник. – СПб., 1997. – С. 134-151.
- Готлиб А.И., Паульс Е.Д., Подольский М.Л. Архитектурная организация сакрального пространства (Горные сооружения типа "све" эпохи бронзы в Минусинской котловине) // Курган: историко-культурные исследования и реконструкции. – СПб., 1996. – С. 33-35.
- Громов А.В. Антропологические особенности населения окуневской культуры // Проблемы изучения окуневской культуры. – СПб., 1995. – С. 70-74.
- Громов А.В. Краниоскопические особенности населения окуневской культуры // Окуневский сборник. – СПб., 1997а. – С. 294-300.
- Громов А.В. Происхождение и связи окуневской культуры // Окуневский сборник. – СПб., 1997б. – С. 301-320.
- Грязнов М.П. Минусинские каменные бабы в связи с некоторыми новыми материалами // СА. – 1950. – Т. XII. – С. 128-156.
- Грязнов М.П. Писаница эпохи бронзы из дер. Знаменка // КСИИМК. – 1960. – Вып. 80. – С. 85-89.
- Грязнов М.П., Шнейдер Е.Р. Каменные изваяния Минусинских степей // Природа. – 1926. – № 11-12. – С. 100-105.
- Грязнов М.П., Шнейдер Е.Р. Древние изваяния Минусинских степей // Материалы по этнографии. – Л., 1929. – Т. IV. – Вып. 2.
- Дандекар Р.Н. От вед к индуизму: Эволюционирующая мифология. – М., 2002.
- Демирханян А.Р. Архетип обновления жизни и формирующие принципы первобытной культуры // Религиозные представления в первобытном обществе. – М., 1987. – С. 120-124.
- Долуханов П.М. Аридная зона Старого света: экономический потенциал и направленность культурно-хозяйственного развития // Взаимодействие кочевых культур и древнейших цивилизаций. – Алма-Ата, 1989. – С. 108-117.
- Дульзон А.П. Кетские топонимы Западной Сибири // Ученые записки Томского гос. пед. ин-та. – Томск, 1959. – Т. 18. – С. 91-111.
- Дульзон А.П. Древние передвижения кетов по данным топонимики // ИВГО. – 1962. – Вып. 6. – С. 474-482.
- Дьяконов И.М. Введение // Мифологии древнего мира. – М., 1977. – С. 5-54.
- Дьяконова В.П. Предметы к лечебной функции шаманов Тувы и Алтая // Материальная культура и мифология. – Л., 1981. – С. 138-154.
- Дэвлет М.А. Петроглифы Улуг-Хема. – М., 1976.
- Дэвлет М.А. Мугур-Саргоя – древнее святилище на Енисее // Первобытное искусство. У истоков творчества. – Новосибирск, 1978. – С. 164-172.
- Дэвлет М.А. Бегущие звери на скалах г. Суханиха на Среднем Енисее // КСИА. – 1982. – Вып. 169. – С. 53-60.
- Дэвлет М.А. Окуневские антропоморфные личины в ряду наскальных изображений Северной и Центральной Азии // Окуневский сборник. – СПб., 1997. – С. 240-250.
- Дэвлет М.А. Петроглифы на дне Саянского моря (гора Алды-Мозага). – М., 1998.
- Дэвлет М.А. Изображения жилищ эпохи бронзы в наскальном искусстве Центральной Азии // Первобытная археология. Человек и искусство. – Новосибирск, 2002. – С. 42-47.
- Евсюков К.В. Мифы о Вселенной. – Новосибирск, 1988.
- Елизаренкова Т.Я. Направления научного творчества Ф.Б.Я. Кейпера // Кейпер Ф.Б.Я. Труды по ведийской мифологии. – М., 1986. – С. 7-27.
- Елизаренкова Т.Я. Мир идей ариев Ригведы // Ригведа. Мандалы V – VIII. – М., 1999а. – С. 452-486.
- Елизаренкова Т.Я. Слова и вещи в Ригведе. – М., 1999б.
- Ерофеева Н.Н. Лук // МНМ. – М., 1994. – Т. 2. – С. 75-77.
- Есин Ю.Н. Биконические фигуры в древнем искусстве Сибири (по материалам самусьской и окуневской культур) // Международная конференция по первобытному искусству. Труды. – Кемерово, 1999. – Т. 1. – С. 139-147.
- Есин Ю.Н. Изваяние из села Верхний Аскиз и проблема хронологии изображений окуневской культуры // Вестник САИПИ. – Кемерово, 2000а. – Вып. 3. – С. 18-21.
- Есин Ю.Н. Универсальный космический знак окуневского искусства // Международная конференция по первобытному искусству Труды. – Кемерово, 2000б. – Т. 2. – С. 112-120.
- Есин Ю.Н. Семантика изображений рта в окуневском искусстве // Пространство культуры в археолого-этнографическом измерении. Западная Сибирь и сопредельные территории. – Томск, 2001. – С. 229-232.
- Есин Ю.Н. Проблемы семантики антропоморфных ликв окуневского искусства // Стелы Евразии в древности и средневековье. – СПб., 2002а. – Кн. 1. – С. 138-140.
- Есин Ю.Н. О семантике изображений окуневского искусства в виде круга или квадрата с лучами // АЭАЕ. – 2002б. – № 1 (9). – С. 96-105.
- Есин Ю.Н. К проблеме соотношения самусьской и окуневской культур // Труды Музея археологии и этнографии Сибири им. В.М. Флоринского Томского государственного университета. – Томск, 2002в. – Т. 1. – С. 39-56.
- Есин Ю.Н. Социальная направленность первобытного искусства и изобразительный текст // Социально-демографические процессы на территории Сибири (древность и средневековье). – Кемерово, 2003. – С. 117-122.
- Есин Ю.Н. Искусство самусьской культуры: Автореф. дис. ... канд. ист. наук. – Новосибирск, 2004.
- Есин Ю.Н. Об одном методе интерпретации изображений эпохи бронзы Центральной и Северной Азии // Ученые записки Хакасского научно-исследовательского института языка, литературы и истории. – Абакан, 2005а. – Вып. XXII. – С. 21-43.
- Есин Ю.Н. Об изобразительной метафоре "глаз – небо" в искусстве окуневской и самусьской культур // Археология Южной Сибири: идеи, методы, открытия. – Красноярск, 2005б. – С. 152-154.
- Запорожская В.Д., Конолацкий А.К. Древние изваяния Сибири. Путеводитель. – Новосибирск, 1980.
- Зданович Г.Б., Плешаков А.А. Каменная скульптура эпохи бронзы из Прииртышья // СА. – 1981. – № 3. – С. 258-261.
- Зеленин Д.К. Культ онгонов в Сибири. – М. – Л., 1936.
- Золотарев А.М. Родовой строй и первобытная мифология. – М., 1964.
- Иванов В.В. Бык // МНМ. – М., 1994. – Т. 1. – С. 203.
- Исмагилов Р.Б. Индоарийцы и иранцы: на пороге новой парадигмы // Хронология и культурная принадлежность памятников каменного и бронзового веков Южной Сибири. – Барнаул, 1988. – С. 97-98.
- Калдырбаев М.К., Марьяшев А.Н. Наскальные изображения хребта Каратау. – Алма-Ата, 1977.
- Каруновская Л.Э. Представления алтайцев о Вселенной // СЭ. – 1935. – № 4-5.
- Катанов Н.Ф. Образцы народной литературы тюркских племен. – СПб., 1907. – Т. 9.

- Кейпер Ф.Б.Я. Труды по ведийской мифологии. – М., 1986.
- Киргинеков Э.Н. Окуневский курган около ул. Мохов // Окуневский сборник. – СПб., 1997. – С. 128-133.
- Кирюшин Ю.Ф. Энеолит и ранняя бронза юга Западной Сибири. – Барнаул, 2002.
- Киселев С.В. Семантика орнамента карасукских стел // Из истории докапиталистических формаций. – М. – Л., 1933. – С. 280-292.
- Киселев С.В. Древняя история Южной Сибири. – М., 1951.
- Киселев С.В. К изучению минусинских каменных изваяний // Историко-археологический сборник. – М., 1962. – С. 53-61.
- Клеменц Д.А. Древности Минусинского музея. – Томск, 1886.
- Ковалев А.А. Могильник Верхний Аскиз 1, курган 2 // Окуневский сборник. – СПб., 1997. – С. 80-112.
- Ковтун И.В. Петроглифы Висящего Камня и хронология томских писаниц. – Кемерово, 1993.
- Ковтун И.В. Изобразительные традиции эпохи бронзы Центральной и Северо-Западной Азии (Проблемы генезиса и хронологии иконографических комплексов северо-западного Саяно-Алтая). – Новосибирск, 2001.
- Кожин П.М. О каменных изваяниях Хакасско-Минусинских степей // Первобытное искусство. Звери в камне. – Новосибирск, 1980. – С. 199-210.
- Комарова М.Н. Погребения Окунева улуса // СА. – 1947. – Т. IX. – С. 47-60.
- Косарев М.Ф. Древние культуры Томско-Нарымского Приобья. – М., 1974.
- Кочмар Н.Н. Корреляция петроглифов Южной и Центральной Якутии // Проблемы изучения наскальных изображений в СССР. – М., 1990. – С. 231-236.
- Кубарев В.Д. Древние изваяния Алтая. Оленные камни. – Новосибирск, 1979.
- Кубарев В.Д. Антропоморфные хвостатые существа Алтайских гор // Антропоморфные изображения. – Новосибирск, 1987. – С. 150-169.
- Кубарев В.Д. Древние росписи Каракола. – Новосибирск, 1988.
- Кубарев В.Д. Окуневско-каракольские памятники Хакасии и Алтая. Корреляция и хронология // Международная конференция по первобытному искусству. Тез. докл. – Кемерово, 1998а. – С. 58-60.
- Кубарев В.Д. Древние росписи Бешозека // Гуманитарные науки в Сибири. – 1998б. – № 3. – С. 51-56.
- Кубарев В.Д. Образ быка в петроглифах Алтая // Первобытная археология. Человек и искусство. – Новосибирск, 2002. – С. 48-53.
- Кубарев В.Д., Ларин О.В., Суразаков А.С. Новый памятник каракольской культуры в с. Беш-Озек // Проблемы сохранения, использования и изучения памятников археологии Алтая. – Горно-Алтайск, 1992а. – С. 45-47.
- Кубарев В.Д., Соенов В.И., Эбель А.В. О новых памятниках каракольской культуры в с. Озерном // Проблемы сохранения, использования и изучения памятников археологии Алтая. – Горно-Алтайск, 1992б. – С. 49-51.
- Кубарев В.Д., Цвэндорж Д., Якобсон Я. Некоторые итоги работ по изучению петроглифов Монголии // Проблемы археологии, этнографии, антропологии Сибири и сопредельных территорий. – Новосибирск, 1997. – Т. 3. – С. 213-214.
- Кузнецов-Красноярский И.П. Древние могилы Минусинского округа. – Томск, 1989.
- Кузьмина Е.Е. Евразийская степь: интенсивный или экстенсивный путь исторического развития? // Россия и Восток: проблемы взаимодействия. – Челябинск, 1995. – Ч. V. – Кн. I. – С. 83-88.
- Курочкин Г.Н. Изображение фантастического хищника из Бырканова // Проблемы окуневской культуры. – СПб., 1995. – С. 52-54.
- Кызласов И.Л. Гора-прародительница в фольклоре хакасов // СЭ. – 1982. – № 2. – С. 83-92.
- Кызласов И.Л. Древние изваяния и менгиры Хакасии // Вопросы древней истории Южной Сибири. – Абакан, 1984. – С. 10-26.
- Кызласов И.Л. Лик Вселенной (к семантике древнейших изваяний Енисея) // Религиозные представления в первобытном обществе. – М., 1987. – С. 137-130.
- Кызласов И.Л. Воплощения Вселенной // Историко-астрономические исследования. – М., 1989. – Вып. XXI. – С. 193-212.
- Кызласов И.Л. Камень Дыроватый (символика пещерных святилищ и культовой стрельбы из лука) // Этнографическое обозрение. – 1999. – № 4. – С. 37-50.
- Кызласов И.Л., Нашекин Н.В. Изваяние с енисейской надписью с озера Ачик-куль // СА. – 1981. – № 3. – С. 262-267.
- Кызласов Л.Р. Таштыкские каменные изваяния с изображением людей // КСИИМК. – 1955. – Вып. 63. – С. 149-144.
- Кызласов Л.Р. Андрононовские фигурки из Средней Азии // КСИИМК. – 1956. – Вып. 63. – С. 14-21.
- Кызласов Л.Р. Таштыкская эпоха в истории Хакасско-Минусинской котловины. – М., 1960.
- Кызласов Л.Р. Начало сибирской археологии // Историко-археологический сборник. – М., 1962.
- Кызласов Л.Р. Древняя Тува. – М., 1979.
- Кызласов Л.Р. Древнейшая Хакасия. – М., 1986.
- Кызласов Л.Р. Очерки по истории Сибири и Центральной Азии. – Красноярск, 1992.
- Кызласов Л.Р. Гуннский дворец на Енисее. – М., 2001.
- Кызласов Л.Р., Кызласов И.Л. Работы в северной Хакасии // АО 1984 года. – М., 1986. – С. 186-187.
- Лазаретов И.П. К вопросу о ямно-катакомбных связях окуневской культуры // Проблемы изучения окуневской культуры. – СПб., 1995а. – С. 14-16.
- Лазаретов И.П. Изображения на плитах могильника Бырганов // Древнее искусство Азии. Петроглифы. – Кемерово, 1995б. – С. 57-60.
- Лазаретов И.П. Окуневские могильники в долине реки Уйбат // Окуневский сборник. – СПб., 1997. – С. 19-41.
- Ларичев В.Е. Зооантропоморфная скульптура верхнепалеолитического поселения Малая Сыя // Вопросы археологии Хакасии. – Абакан, 1980. – С. 28-52.
- Левашева В.П. Раскопки могильника окуневской культуры в Абакане в 1945 г. // Археология Северной и Центральной Азии. – Новосибирск, 1975. – С. 99-103.
- Левинтон Г.А. Священный брак // МНМ. – М., 1994. – Т. 2. – С. 422-423.
- Леонтьев Н.В. Кундусукские росписи // СА. – 1969. – № 4. – С. 245-248.
- Леонтьев Н.В. Изображения животных и птиц на плитах могильника Черновая VIII // Сибирь и ее соседи в древности. – Новосибирск, 1970. – С. 265-270.
- Леонтьев Н.В. Каменные фигурные жезлы Сибири // Первобытная археология Сибири. – Новосибирск, 1975. – С. 63-67.
- Леонтьев Н.В. Наскальные рисунки Коровьего лога // Известия Сибирского отделения АН СССР. Серия общественных наук. – Новосибирск, 1976. – № 11. – Вып. 3. – С. 128-136.

- Леонтьев Н.В. Антропоморфные изображения окуневской культуры // Сибирь, Центральная и Восточная Азия в древности. Неолит и эпоха металла. – Новосибирск, 1978. – С. 88-118.
- Леонтьев Н.В. Гравированные изображения животных в могильнике Черновая VIII // Памятники окуневской культуры. Э.Б. Вадецкая, Н.В. Леонтьев, Г.А. Максименков – Л., 1980. – С. 27-34.
- Леонтьев Н.В. К вопросу о земледелии у племен окуневской культуры и его отражении в искусстве // Вопросы древней истории Южной Сибири. – Абакан, 1984. – С. 29-32.
- Леонтьев Н.В. Писаницы устья р. Кантегир // Рериховские чтения 1984. – Новосибирск, 1985. – С. 168-179.
- Леонтьев Н.В. Укрепление на горе Шнишка // Памятники древних культур Сибири и Дальнего Востока. – Новосибирск, 1986. – С. 118-120.
- Леонтьев Н.В. К вопросу о хронологии петроглифов Минусинской котловины эпохи энеолита и бронзы // Наскальное искусство Азии. – Кемерово, 1995. – Вып. 1. – С. 57-58.
- Леонтьев Н.В. Стела с реки Аскиз // Окуневский сборник. – СПб., 1997. – С. 222-236.
- Леонтьев Н.В. Образ Мировой горы в памятниках искусства окуневской культуры // Гуманитарные науки в Сибири. – 2000а. – № 3. – С. 30-35.
- Леонтьев Н.В. Сакральные календарные мотивы в окуневском искусстве // Международная конференция по первобытному искусству. Труды. – Кемерово, 2000б. – Т. 2. – С. 143-149.
- Леонтьев Н.В. Стела окуневской культуры из улуса Тазмина // Гуманитарные науки в Сибири. – 2001. – № 3. – С. 12-17.
- Леонтьев С.Н. Памятник окуневской культуры – курган Черновая XI // АЭАЕ. – 2001. – № 4 (8). – С. 116-123.
- Леруа-Гуран А. Религии доистории // Первобытное искусство. – Новосибирск, 1971. – С. 81-90.
- Липский А.Н. Афанасьевские погребения в Хакасии // КСИИМК. – 1952. – Вып. XLVII. – С. 67-77.
- Липский А.Н. Афанасьевские погребения в низовьях рек Еси и Теи (Хакасия) // КСИИМК. – 1954. – Вып. 54. – С. 89-98.
- Липский А.Н. Новый вид каменного изваяния из Южной Сибири // КСИИМК. – 1955. – Вып. 59. – С. 157-161.
- Липский А.Н. Археологические раскопки в Хакасии // КСИИМК. – 1956. – Вып. 64. – С. 116-129.
- Липский А.Н. Раскопки 1953 г. в Хакасии // КСИИМК. – 1957. – Вып. 70. – С. 72-77.
- Липский А.Н. Новые данные по афанасьевской культуре // Вопросы истории Сибири и Дальнего Востока. – Новосибирск, 1961. – С. 269-278.
- Липский А.Н. Енисейские изваяния // Декоративное искусство СССР. – 1969. – № 144.
- Липский А.Н. Енисейские изваяния. Путеводитель. – Абакан, 1970а.
- Липский А.Н. К вопросу о семантике солнцобразных личин Енисея // Сибирь и ее соседи в древности. – Новосибирск, 1970б. – С. 163-173.
- Липский А.Н. Древнейшие енисейские изваяния – таггэзи // Проблемы археологии Евразии и Северной Америки. – М., 1977. – С. 112-116.
- Лосев А.Ф. Зевс // МНМ. – М., 1994. – Т. 1. – С. 463-466.
- Лотман Ю.М. Структура художественного текста. – М., 1970.
- Маковский М.М. Сравнительный словарь мифологической символики в индоевропейских языках. – М., 1996.
- Максименков Г.А. Окуневская культура в Южной Сибири // Новое в советской археологии. – М., 1965. – С. 168-174.
- Максименков Г.А. Окуневская культура и ее соседи на Оби // История Сибири. – Л., 1968. – Т. 1. – С. 165-172.
- Максименков Г.А. Погребальные памятники эпохи бронзы Минусинской котловины – источник изучения семейных и общественных отношений // Бронзовый и железный век Сибири. – Новосибирск, 1974.
- Максименков Г.А. Окуневская культура: Автореф. дис. ... докт. ист. наук. – Новосибирск, 1975.
- Максименков Г.А. Андрононовская культура на Енисее. – Л., 1978.
- Максименков Г.А. Могильник Черновая VIII – эталонный памятник окуневской культуры // Памятники окуневской культуры. Э.Б. Вадецкая, Н.В. Леонтьев, Г.А. Максименков. – Л., 1980. – С. 3-22.
- Максименков Г.А. Могильник окуневской культуры у села Лебяжье // Проблемы западносибирской археологии. Эпоха камня и бронзы. – Новосибирск, 1981а. – С. 91-110.
- Максименков Г.А. Сюжеты окуневского искусства // Древний Восток и мировая культура. – М., 1981б. – С. 35-41.
- Маргулан А.Х. Бегазы-дандыбаевская культура Центрального Казахстана. – Алма-Ата, 1979.
- Мартынов А.И. Растительная символика на изваяниях окуневской культуры // Археология Южной Сибири. – Кемерово, 1983. – С. 19-33.
- Мартынов А.И., Марьяшев А.Н., Абетеков А.К. Наскальные изображения Саймалы-Таш. – Алма-Ата, 1992.
- Мартынов Н.М. Изваяния и изображения животных в Минусинском крае // ИВСОРГО. – Иркутск, 1882. – Т. 12. – Вып. 4-5. – С. 75-76.
- Марьяшев А.Н., Потапов С.А. Некоторые вопросы хронологии и семантики петроглифов эпохи бронзы // Современные проблемы изучения петроглифов. – Кемерово, 1993. – С. 133-142.
- Массон В.М. Средняя Азия и Древний Восток. – М. – Л., 1964.
- Массон В.М. Раскопки погребального комплекса на Алтын-депе // СА. – 1974. – № 4. – С. 11-21.
- Матюшенко В.И. Древняя история лесного и лесостепного Приобья. – Томск, 1973. – Ч. 2: Самусьская культура.
- Матюшенко В.И. Об этнической интерпретации самусьско-ростовкинских памятников // Проблемы этногенеза и этнической истории аборигенов Сибири. – Кемерово, 1986. – С. 14-18.
- Махабхарата // Махабхарата. Рамаяна. – М., 1974. – С. 25-382.
- Мачинский Д.А. Уникальный сакральный центр III – середины I тыс. до н.э. в Хакасско-Минусинской котловине // Окуневский сборник. – СПб., 1997. – С. 265-287.
- Мелетинский Е.М. Поэтика мифа. – М., 2000.
- Миклашевич Е.А. Обломки плит – фрагменты мифов // Степи Евразии в древности и средневековье. – СПб., 2002. – Кн. 1. – С. 197-200.
- Миллер Г.Ф. Сибирь XVIII в. в путевых описаниях Г.Ф. Миллера // История Сибири. Первоисточники. – Новосибирск, 1966. – Вып. 6.
- Молодин В.И. Бараба в эпоху бронзы. – Новосибирск, 1985.
- Молодин В.И., Глушков И.Г. Самусьская культура в Верхнем Приобье. – Новосибирск, 1989.
- Молодин В.И., Погожева А.П. Плита из Озерного (Алтай) // СА. – 1990. – № 1. – С. 167-177.

- Мошинская В.И. Древняя скульптура Урала и Западной Сибири. – М., 1976.
- Мяль Л.Э. Локапалы // МНМ. – М., 1994. – Т. 2. – С. 67.
- Наглер А. К вопросу о типе хозяйства носителей окуневской культуры // Первобытная археология. Человек и искусство. – Новосибирск, 2002. – С. 151-155.
- Нахапетян В.Е. Образ мира в изобразительном искусстве Хазарии // СА. – 1994. – № 4. – С. 107-118.
- Невелова С.Л. Мифология древнеиндийского эпоса (пантеон). – М., 1975.
- Новгородова Э.А. Культовые сюжеты на петроглифах Монголии // Идеологические представления древнейших обществ. – М., 1980. – С. 107-118.
- Новгородова Э.А. Мир петроглифов Монголии. – М., 1984.
- Новлянская М.Г. Даниил Готлиб Мессершмидт и его работы по исследованию Сибири. – Л., 1970.
- Новоженков В.А. Наскальные изображения повозок Средней и Центральной Азии. – Алматы, 1994.
- Огнева Е.Д. Тибетская мифология // МНМ. – М., 1994. – Т. 2. – С. 506-511.
- Ожерелов Ю.И. Сакральные стрелы южных селькупов, Прибыль глазами археологов и этнографов. – Томск, 1999. – С. 77-119.
- Окладников А.П. Неолит и бронзовый век Прибайкалья. – М. – Л., 1950. – Ч. 1, 2. – (МНА, Вып. 18).
- Окладников А.П. Петроглифы Ангары. М. – Л., 1966.
- Окладников А.П. Петроглифы Нижнего Амура. – Л., 1971.
- Окладников А.П. Петроглифы Байкала – памятники древней культуры народов Сибири. – Новосибирск, 1974.
- Окладников А.П. Миниатюрные изваяния Минусинской степи // Первобытная археология Сибири. – Л., 1975. – С. 58-63.
- Окладников А.П. Неолитические памятники Нижней Ангары. – Новосибирск, 1976.
- Окладников А.П. Петроглифы Центральной Азии. Хобд-сомон (гора Тэбш). – Л., 1980.
- Окладников А.П., Мартынов А.И. Сокровища томских писаниц. Наскальные рисунки эпохи неолита и бронзы. – М., 1972.
- Окладников А.П., Окладникова Е.А., Запорожская В.Д., Скорынина Э.А. Петроглифы урочища Сары-Сатак: Долина р. Елангаш. – Новосибирск, 1982.
- Оськин А.В. Петроглифы Букантау // Новое в этнографии и антропологии. – М., 1975. – С. 34-43.
- Оськин А.В. Исследование петроглифов в Центральных Кызылкумах // Полевые исследования Института этнографии, 1974. – М., 1976. – С. 102-107.
- Оськин А.В. Новые находки петроглифов в Кызылкумах // Полевые исследования Института этнографии, 1976. – М., 1978. – С. 166-173.
- Оськин А.В. Петроглифы Центральных Кызылкумов как исторический источник для изучения архаических культов: Автореф. дис. ... канд. ист. наук. – М., 1985.
- Паллас П.С. Путешествие по разным провинциям Российского государства. – СПб., 1788. – Ч. III. – Кн. 1.
- Паульс Е.Д. Два окуневских памятника на юге Хакасии // Окуневский сборник. – СПб., 1997. – С. 123-127.
- Петрухин В.Я., Хелимский Е.А. Финно-угорская мифология // МНМ. – М., 1994. – Т. 2. – С. 563-568.
- Подольский М.Л. О мировоззренческих особенностях сибирского изобразительного искусства эпохи бронзы (окуневские личины) // Мировоззрение народов Западной Сибири по археологическим и этнографическим данным. – Томск, 1985. – С. 111-114.
- Подольский М.Л. Окуневские изваяния и оленные камни // Скифо-сибирский мир. Искусство и идеология. – Новосибирск, 1987. – С. 127-132.
- Подольский М.Л. "Душа быка" на окуневских стелах // Историко-культурные связи народов Южной Сибири. – Абакан, 1988. – С. 159-169.
- Подольский М.Л. Овладение бесконечностью (опыт типологического подхода к окуневскому искусству) // Окуневский сборник. – СПб., 1997. – С. 168-201.
- Полосмак Н.В. Изображения рыбы в искусстве пазырыкской культуры // Северная Евразия от древности до средневековья. – СПб., 1992. – С. 134-138.
- Потанин Г.Н. Очерки Северо-Западной Монголии. – СПб., 1883. – Вып. 4.
- Пшеницына М.Н., Подольский М.Л. Работы Бейской экспедиции // АО 1976 года. – М., 1977. – С. 235-236.
- Пшеницына М.Н., Пяткин Б.Н. Памятники окуневского искусства из кургана Разлив X // КСИА. – 1993. – Вып. 209. – С. 58-67.
- Пяткин Б.Н. Происхождение окуневской культуры и истоки звериного стиля ранних кочевников // Исторические чтения памяти М.П. Грязнова. – Омск, 1987а. – Ч. 2. – С. 79-83.
- Пяткин Б.Н. Представление древних людей о пространстве и времени по курганным надгробным сооружениям // Скифо-сибирский мир. Искусство и идеология. – Новосибирск, 1987б. – С. 31-37.
- Пяткин Б.Н. Вклад М.П. Грязнова в изучение окуневского искусства в свете современного состояния проблемы // Северная Евразия от древности до средневековья. – Л., 1992. – С. 83-87.
- Пяткин Б.Н. Замечания по поводу интерпретации образа фантастического зверя // Окуневский сборник. – СПб., 1997. – С. 263-264.
- Пяткин Б.Н., Курочкин Г.Н. Новое изображение зверя-божества окуневской культуры // Древнее искусство Азии. Петроглифы. – Кемерово, 1995. – С. 72-74.
- Пяткин Б.Н., Мартынов А.И. Шалаболинские петроглифы. – Красноярск, 1985.
- Рабинович Е.Г. Богиня-мать // МНМ. – М., 1994. – Т. 1. – С. 178-180.
- Радлов В.В. Сибирские древности. – СПб., 1894. – Т. 1.
- Радлов В.В. Сибирские древности: Из путевых заметок по Сибири // ЗРАО. – 1895. – Т. 7. – Вып. 3-4.
- Радлов В.В. Из Сибири. Страницы дневника. – М., 1989.
- Радхакришнан С. Индийская философия. – М., 1956. – Т. 1.
- Раевский Д.С. Очерки идеологии скифо-сакских племен. – М., 1977.
- Раевский Д.С. Скифский звериный стиль: поэтика и прагматика // Древние цивилизации Евразии: история и культура. – М., 2001. – С. 364-381.
- Рачаяна // Махабхарата. Рачаяна. – М., 1974. – С. 383-546.
- Редер Д.Г. Мифологическое мышление и зачатки научного мировоззрения в древнем Египте // Культура древнего Египта. – М., 1976. – С. 223-249.
- Ригведа. – М., 1999.
- Рыбаков Б.А. Космогония и мифология земледельцев неолита // СА. – 1965а. – № 1. – С. 24-47.
- Рыбаков Б.А. Космогония и мифология земледельцев неолита // СА. – 1965б. – № 2. – С. 13-33.
- Рыдылон Э.Р. Писаницы близ оз. Шира // СА. – 1959. – Т. XXIX – XXX. – С. 186-202.

- Савенков И.Т. О древних памятниках изобразительного искусства на Енисее. – М., 1910.
- Савинов Д.Г. Окуневские могилы на севере Хакасии // Проблемы западносибирской археологии: Эпоха камня и бронзы. – Новосибирск, 1981. – С. 111-117.
- Савинов Д.Г. Окуневская проблема и некоторые подходы к ее решению // Проблемы изучения окуневской культуры. – СПб., 1995. – С. 2-7.
- Савинов Д.Г. Древние поселения Хакасии. Торгажак. – СПб., 1996.
- Савинов Д.Г. Проблемы изучения окуневской культуры (в историографическом аспекте) // Окуневский сборник. – СПб., 1997а. – С. 7-18.
- Савинов Д.Г. К вопросу о формировании окуневской изобразительной традиции // Окуневский сборник. – СПб., 1997б. – С. 202-212.
- Савинов Д.Г. Антропоморфные изваяния из южной части Аскизской степи // Окуневский сборник. – СПб., 1997в. – С. 213-221.
- Савинов Д.Г. Изобразительные памятники и ритуал // Международная конференция по первобытному искусству. Труды. – Кемерово, 2000а. – Т. 2. – С. 197-206.
- Савинов Д.Г. Антропоморфная фигура на каменной плите из Есино III // Мировоззрение. Археология. Ритуал. Культура. – СПб., 2000б. – С. 119-125.
- Савинов Д.Г., Подольский М.Л. Две окуневских плиты из ограды тагарского кургана (могилище Есино IX) // Проблемы изучения окуневской культуры. – СПб., 1995. – С. 48-52.
- Савинов Д.Г., Подольский М.Л. Введение // Окуневский сборник. – СПб., 1997. – С. 5-6.
- Самарева. Океан сказаний. – М., 1982.
- Самашев З.С. Наскальные изображения Верхнего Прииртышья. – Алма-Ата, 1992.
- Сарианиди В.И. Древнебактрийский пантеон // Информационный бюллетень Международной ассоциации по изучению культуры Центральной Азии. – М., 1986. – Вып. 10. – С. 5-21.
- Семенов В.А. Курганы Аржан – пространственная модель мира ранних скифов Центральной Азии // Структурно-семиотические исследования в археологии. – Донецк, 2002. – Т. 1. – С. 207-232.
- Славин П.П. Каменный жезл с головой коня // КСИИМК. – 1949. – Вып. XXV.
- Советова О.С., Миклашевич Е.А. Хронологические и стилистические особенности среднеенисейских петроглифов (по итогам работы Петроглифического отряда Южносибирской археологической экспедиции КемГУ) // Археология, этнография и музейное дело. – Кемерово, 1999. – С. 47-74.
- Соколова З.П. Культ животных в религиях. – М., 1972.
- Соколова Л.А. Стела из Черновой VIII со знаменитыми быками и неизвестными повозками // Евразия сквозь века. – СПб., 2001. – С. 129-132.
- Соколова Л.А. Характеристика и типология окуневского керамического комплекса // Степи Евразии в древности и средневековье. – СПб., 2002. – С. 230-236.
- Спаский Г.И. О сибирских древних курганах // Сибирский вестник. – СПб., 1818. – Т. 2.
- Спицын А.А. Археологический альбом // ЗОРСА РАО. – 1915. – Т. II. – С. 225-250.
- Станкевич И.Л. Керамика южной Туркмении и Ирана в бронзовом веке // Древность и средневековье народов Средней Азии. – М., 1978. – С. 17-31.
- Старостин С.А. Праснисейская реконструкция и внешние связи енисейских языков // Кетский сборник. – Л., 1982. – С. 144-237.
- Студзицкая С.В. Изображение человека в искусстве древнего населения Урало-Сибирского региона (эпоха бронзы) // Первобытное искусство: Антропоморфные изображения. – Новосибирск, 1987. – С. 73-88.
- Студзицкая С.В. Тема космической охоты и образ фантастического зверя в изобразительных памятниках окуневской культуры // Окуневский сборник. – СПб., 1997. – С. 251-262.
- Студзицкая С.В., Кузьминых С.В. Галичский "клад" (к проблеме становления шаманизма в бронзовом веке Северной Евразии) // Мировоззрение древнего населения Евразии. – М., 2001. – С. 123-165.
- Сунчугашев Я.И. Археологические работы в Хакасии // АО 1972 года. – М., 1973. – С. 240.
- Сунчугашев Я.И. Два изваяния окуневской культуры // Археология Южной Сибири. – Кемерово, 1985. – С. 37-40.
- Суразаков А.С., Ларин О.В. К семантике каракольских писаниц // Археологические и фольклорные источники по истории Алтая. – Горно-Алтайск, 1994. – С. 31-37.
- Сюй Чэн. Вэй Чжун. Хэланьшань яньхуа (Петроглифы гор Хэлань). – Пекин, 1993. (на кит. яз.).
- Тарасов А.Ю. Малые формы окуневских каменных изваяний // Международная конференция по первобытному искусству. Тез. докл. – Кемерово, 1998. – С. 121-123.
- Тарасов А.Ю., Зайка А.Л. Малые формы окуневских каменных изваяний // Международная конференция по первобытному искусству. Труды. – Т. 2. – Кемерово, 2000. – С. 182-188.
- Токарев С.А. Двуполые существа // МНМ. – М., 1994. – Т. 1. – С. 358-359.
- Топоров В.Н. К реконструкции мифа о мировом яйце (на материале русских сказок) // Ученые записки ТГУ. – Вып. 198. – Тарту, 1967. – С. 82-98.
- Топоров В.Н. К происхождению некоторых поэтических символов // Ранние формы искусства. – М., 1972. – С. 77-104.
- Топоров В.Н. Пространство и текст // Текст: семантика и структура. – М., 1983. – С. 227-284.
- Топоров В.Н. Адити // МНМ. – М., 1994а. – Т. 1. – С. 45-46.
- Топоров В.Н. Брахма // МНМ. – М., 1994б. – Т. 1. – С. 185-186.
- Топоров В.Н. Ведийская мифология // МНМ. – М., 1994в. – Т. 1. – С. 220-226.
- Топоров В.Н. Гора // МНМ. – М., 1994г. – Т. 1. – С. 311-315.
- Топоров В.Н. Животные // МНМ. – М., 1994д. – Т. 1. – С. 440-449.
- Топоров В.Н. Квадрат // МНМ. – М., 1994е. – Т. 1. – С. 630-631.
- Топоров В.Н. Модель мира // МНМ. – М., 1994ж. – Т. 2. – С. 161-164.
- Топоров В.Н., Мейлах М.Б. Круг // МНМ. – М., 1994. – Т. 2. – С. 18-19.
- Тэйлор Э.Б. Первобытная культура. – М., 1939.
- Уваров А.С. Сведения о каменных бабах // Труды I археологического съезда в Москве в 1868 г. – М., 1871.
- Формозов А.А. Очерки по первобытному искусству. Наскальные изображения и каменные изваяния эпохи камня и бронзы на территории СССР. – М., 1969.
- Франк-Каменецкий И.Г. К вопросу о развитии поэтической метафоры // От слова к смыслу: Проблемы тропогенеза. С.С. Аверинцев, И.Г. Франк-Каменецкий, О.М. Фрейденберг. – М., 2001. – С. 28-80.

- Фрейденберг О.М. Миф и литература древности. – М., 1988.
- Фридрих И. Дешифровка забытых письменностей и языков. – М., 1961.
- Хаврин С.В. Могильник Верхний Аскиз 1, курган 1 // Окуневский сборник. – СПб., 1997. – С. 65-79.
- Хачикян М.Л. Хурритская мифология // МНМ. – М., 1994. – Т. 2. – С. 607-609.
- Хлобыстина М.Д. Древнейшие южносибирские мифы в памятниках окуневского искусства // Первобытное искусство. – Новосибирск, 1971а. – С. 165-180.
- Хлобыстина М.Д. Культовая символика петроглифических рисунков в культуре ранней бронзы Южной Сибири // СА. – 1971б. – № 1. – С. 73-81.
- Хлобыстина М.Д. Тотемно-космогонические образы в искусстве южносибирской бронзы // Первобытное искусство. У истоков творчества. – Новосибирск, 1978. – С. 155-163.
- Хлобыстина М.Д. Культура раннескотоводческих племен бассейна Абакана // Археология Южной Сибири. – Кемерово, 1979. – С. 36-46.
- Хлобыстина М.Д. Говорящие камни. Сибирские мифы и археология. – Новосибирск, 1987.
- Хлопин И.Н. Образ быка у первобытных земледельцев Средней Азии // Древний Восток и мировая культура. – М., 1981. – С. 26-30.
- Худяков Ю.С. Работы Хакасского отряда в 1975 г. // Источники по археологии Северной Азии (1935–1976 гг.). – Новосибирск, 1980. – С. 97-122.
- Худяков Ю.С. Енисейские стелы и изваяния в коллекции историко-архитектурного музея // Проблемы охраны и освоения культурно-исторических ландшафтов Сибири. – Новосибирск, 1986. – С. 54-68.
- Худяков Ю.С. По поводу некоторых реалий на окуневских каменных изваяниях // Хронология и культурная принадлежность памятников каменного и бронзового веков Южной Сибири. – Барнаул, 1988. – С. 64-67.
- Худяков Ю.С. Космогонический миф раннего бронзового века на Енисее // Актуальные проблемы сибирской археологии. – Барнаул, 1996. – С. 27-29.
- Худяков Ю.С. К вопросу о датировке погребения на Чульском чаатасе // Евразия: культурное наследие древних цивилизаций. – Новосибирск, 1999. – Вып. 2. – С. 117-122.
- Худяков Ю.С., Локотко Е.А. Формирование коллекции окуневских стел и изваяний в Музее истории и культуры народов Сибири // Проблемы археологии, этнографии и краеведения Приенисейского края. – Красноярск, 1992. – Ч. 1. – С. 27-29.
- Чарнолуцкий В.В. Легенда об олене-человеке. – М., 1965.
- Черных Е.Н., Кузьминых С.В. Древняя металлургия Северной Евразии (сейминско-турбинский феномен). – М., 1989.
- Чеснов Я.В. Земледельческие культуры как этногенетический источник // Ранняя история народов Восточной Азии. – М., 1977. – С. 109-136.
- Шер Я.А. Петроглифы Средней и Центральной Азии. – М., 1980.
- Шер Я.А. О соотношении между афанасьевской и окуневской культурами // Проблемы хронологии и периодизации археологических памятников Южной Сибири. – Барнаул, 1991. – С. 53-55.

- Шилов Ю.А. Прародина ариев. История, обряды, мифы. – Киев, 1995.
- Шишкин И.Б. У стен великой Намазги. – М., 1981.
- Яковлев Е.К. Этнографический обзор инородческого населения долины южного Енисея и объяснительный каталог этнографического отдела музея. – Минусинск, 1900.
- Янкович М. Мифическое животное на звездном небе // Скифо-сибирское единство. – Кемерово, 1980. – С. 348-357.
- Appelgren-Kivalo H. Alt-Altische Kunstdenkmäler. – Helsingfors, 1931.
- Aspelin J.R. Inscription de l'Enissei. – Helsingfors, 1889.
- Blednova N., Francfort H.-P., Legshilo N., Martin L., Sacchi D., Sher Ja. A., Smirnov D., Soleilhavoup F., Vidal P. Sibérie du Sud 2: Tepsej I-III, Ust'-Tuba I-VI (Russie, Khakassie). – Paris, 1995. – (Répertoire des pétroglyphes d'Asie Centrale; № 2).
- Francfort H.-P. Note on some bronze age petroglyphs of Upper Indus and Central Asia // Pakistan Archaeology. – 1991. – № 26. – P. 125-135.
- Heikel A.O. Die Grabuntersuchungen und Funde bei Tascheba // Journal de la Societe Finlandaise d'Archaeologie. – 1912. – XXV. – S. 59-70.
- Jacobson E., Kubarev V., Tseveendorj D. Mongolie du Nord-Ouest: Tsagaan Salaa/Baga Oigor: En 2 t. – Paris, 2001. – (Répertoire des pétroglyphes d'Asie Centrale; № 6).
- Jettmar K. Petroglyphs and early History of the Upper Indus Valley: the 1981 Expedition // Zentralasiatische Studien. – 1982. – № 16. – S. 293-308.
- Kramer S.N. Historia zaczyzniasie w Sumerze. – Warszawa, 1961.
- Kubarev V.D., Jacobson E. Sibérie du Sud 3: Kalbak-Tash I (République de l'Altai). – Paris, 1996. – (Répertoire des pétroglyphes d'Asie Centrale; № 3).
- Leont'ev N.V., Kapel'ko V.F. Steinstelen der Okunev-Kultur. – Mainz, 2002. – (Archäologie in Eurasien; Bd. 13).
- Leont'ev S.N. Ein Kurgan der Okunev-Kultur am Fluss Cernovaja. Chakassien. // Eurasia Antiqua. – 2001. – Bd. 7. – S. 53-74.
- Messerschmidt D.G. Forschungsreise durch Sibirien 1720–1722. – Berlin, 1962. – Teil 1.
- Özgüc N., Tunca Ö. Kültepe-Kanis. Sealed and inscribed clay bullae. – Ankara, 2001. – P. 121-145.
- Samasev Z. Petroglyphs of the East Kazakhstan as a historical sources. – Almaty, 1993.
- Sher Ja. A., Blednova N., Legshilo N., Smirnov D. Sibérie du Sud 1: Oglakhty I-III (Russie, Khakassie). – Paris, 1994. – (Répertoire des pétroglyphes d'Asie Centrale; № 1).
- Sher Ja. A., Legshilo N., Sher M. Sibérie du Sud 4: Cheremushny log, Ust'-Kulog. – Paris, 1999. – (Répertoire des pétroglyphes d'Asie Centrale; № 4).
- Tallgren A.M. Minusinskin arohaudat // Suomen museo. – Helsinki, 1915. – Bd. XXII. – S. 91-100.
- Tallgren A.M. Collection Tovostine. – Helsingfors, 1917.
- Tallgren A.M. Some North-Eurasian Sculptures // ESA. – Helsinki, 1938. – Bd. XII. – S. 109-135.
- Tashbayeva K. Petroglyphs of Kyrgyzstan // Petroglyphs of Central Asia. – Bishkek, 2001. – P. 9-79.

## СПИСОК СОКРАЩЕНИЙ

- АО – Археологические открытия
- АЭАЕ – Археология, этнография и антропология Евразии
- ГИМ – Государственный Исторический музей
- ГМЭ – Государственный музей этнографии народов СССР
- ГЭ – Государственный Эрмитаж
- ЗОРСА РАО – Записки Отделения русской и славянской археологии Русского археологического общества
- ЗРАО – Записки Русского археологического общества
- ИАЭ СО РАН – Институт археологии и этнографии Сибирского отделения Российской Академии наук
- ИВГО – Известия Всероссийского географического общества
- ИВСОРО – Известия Восточно-Сибирского отдела (Имп.) Русского географического общества
- ИИМК РАН – Институт истории материальной культуры Российской Академии наук
- ИРКИСВА – Известия Русского комитета для изучения Средней и Восточной Азии в историческом, археологическом, лингвистическом и этнографическом отношениях
- ИСОРГО – Известия Сибирского отдела Русского географического общества
- КК – Красноярский край
- ККМ – Красноярский краеведческий музей
- КСИА – Краткие сообщения Института археологии
- КСИИМК – Краткие сообщения Института истории материальной культуры
- МАЭС ТГУ – Музей археологии и этнографии Сибири им. В.М. Флоринского Томского государственного университета
- Мбх – Махабхарата
- МГУ – Московский государственный университет
- МНА – Материалы и исследования по археологии
- МКМ – Минусинский региональный краеведческий музей им. Н.М. Мартыанова
- МНМ – Мифы народов мира
- МЭР – Материалы по этнографии России
- РА – Российская археология
- Рам – Рамаина
- РВ – Ригведа
- РХ – Республика Хакасия
- СА – Советская археология
- СМАЭ – Сборник музея антропологии и этнографии
- СЭ – Советская этнография
- ХКМ – Хакасский республиканский краеведческий музей
- ESA – Eurasia Septentrionalis Antiqua

**Николай Владимирович Леонтьев  
Владимир Феофанович Капелько  
Юрий Николаевич Есин**

# **ИЗВАЯНИЯ И СТЕЛЫ ОКУНЕВСКОЙ КУЛЬТУРЫ**

Научное издание

Подписано в печать 23.01.2006 г.  
Тираж 1000 экз. Заказ № 7836. Формат 60x84 1/8. Печ. л. 29,5.  
Бумага офсетная. Печать офсетная.

Сверстано и отпечатано: ООО «Кооператив «Журналист»  
655017, Республика Хакасия, г. Абакан, ул. Советская, 71, тел. (3902) 22-43-38.